

sygonix®

- Ⓓ **Bedienungsanleitung**
SY-DB-400 WLAN-Türklingel
mit Kamera
Best.-Nr. 2226161 Seite 2 - 26
- Ⓔ **Operating Instructions**
SY-DB-400 Wi-Fi Doorbell with
camera
Item No. 2226161 Page 27 - 50
- Ⓕ **Notice d'emploi**
Sonnette WIFI avec caméra
SY-DB-400
N° de commande 2226161 Page 51 - 75
- Ⓖ **Gebruiksaanwijzing**
SY-DB-400 WiFi deurbel met
camera
Bestelnr. 2226161 Pagina 76 - 99



	Seite
1. Einführung	4
2. Symbol-Erklärung	5
3. Bestimmungsgemäße Verwendung	6
4. Privatsphäre und Überwachung	7
5. Mobile App	8
6. Lieferumfang	9
7. Aktuelle Bedienungsanleitungen	9
8. Ausstattung und Funktionen	10
9. Sicherheitshinweise	10
a) Allgemeines	11
b) Schutzklasse	12
c) Montage	12
d) Netzteil	13
10. Bedienelemente	14
11. Installation	15
a) Einsatzort	15
b) Steckdose / Netzteil	16
c) Flachhalterung	17
d) Winkel- und Flachhalterung	18

12. Bedienung	19
a) Türklingel.....	19
b) Gerät zurücksetzen / Koppelmodus starten	20
c) Statusleuchte Beschreibung	20
d) Aufnahme bei schlechten Lichtverhältnissen	21
e) SD-Karte	21
f) Bewegungserkennung	22
13. Pflege und Reinigung	22
14. Konformitätserklärung (DOC).....	23
15. Entsorgung	23
16. Technische Daten.....	24
a) Netzteil	24
b) Türklingel.....	24
c) Drahtlosverbindung	26
d) Anwendersoftware	26

1. Einführung

Sehr geehrte Kundin, sehr geehrter Kunde,
wir bedanken uns für den Kauf dieses Produkts.

Dieses Produkt erfüllt die gesetzlichen nationalen und europäischen Anforderungen.

Um diesen Zustand zu erhalten und einen sicheren Betrieb zu gewährleisten, müssen Sie als Anwender diese Bedienungsanleitung beachten!



Diese Bedienungsanleitung gehört zu diesem Produkt. Sie enthält wichtige Hinweise zur Inbetriebnahme und Handhabung. Daran sollten Sie auch denken, wenn Sie dieses Produkt an Dritte weitergeben. Heben Sie deshalb diese Bedienungsanleitung zum Nachlesen auf!

Bei technischen Fragen wenden Sie sich bitte an:

Deutschland: www.conrad.de

Österreich: www.conrad.at

Schweiz: www.conrad.ch

2. Symbol-Erklärung



Das Symbol mit dem Blitz im Dreieck weist auf Gefahren für Ihre Gesundheit hin, z. B. Stromschläge.



Das Symbol mit dem Ausrufezeichen im Dreieck weist auf wichtige Informationen in dieser Bedienungsanleitung hin. Lesen Sie diese Informationen immer aufmerksam.



Das Pfeilsymbol weist auf besondere Informationen und Empfehlungen zur Bedienung hin.



Beachten Sie die Bedienungsanleitung!

3. Bestimmungsgemäße Verwendung

Das Produkt ist für den Einsatz als Türklingel-Kamera vorgesehen. Beim Betätigen ertönt eine Türklingel und eine Push-Benachrichtigung wird an ein Mobilgerät verschickt, über die Sie den Anrufer sehen und mit ihm sprechen können.

Bewegungsmelder können auf das Auslösen von Benachrichtigungen und Aufzeichnungen eingestellt werden, sobald eine Bewegung im Erfassungsbereich erkannt wird.

Die Kamera ist mit einer Nachtsichtfunktion ausgestattet, die Schwarzweiß-Aufzeichnungen bei totaler Dunkelheit ermöglicht. Das Gerät verbindet sich per WLAN mit einem 2,4 GHz WLAN-Netzwerk und wird über das mitgelieferte Netzteil mit Energie versorgt.

Die Anwendung steht im App Store oder Google Play™ Store zum Herunterladen bereit.

Das Produkt verfügt über einen Eindringenschutz nach IP54 und bietet begrenzten Schutz gegen Staub und leichten Regen. Bei Außenmontage sollte es in witterungsgeschützten Bereichen angebracht werden. Das mitgelieferte Netzteil ist nicht mit einer Schutzklasse konform und sollte mit einem Anschluss in Gebäuden oder mit einer außentauglichen Steckdose mit Umhausung verbunden werden.

Aus Sicherheits- und Zulassungsgründen dürfen Sie das Produkt nicht umbauen und/oder verändern. Sollten Sie das Produkt für andere als die zuvor beschriebenen Zwecke verwenden, kann das Produkt beschädigt werden. Eine unsachgemäße Verwendung kann außerdem zu Gefahren wie Kurzschlüssen, Bränden

oder elektrischen Schlägen führen. Lesen Sie sich die Bedienungsanleitung sorgfältig durch und bewahren Sie sie sicher auf. Reichen Sie das Produkt nur zusammen mit der Bedienungsanleitung an Dritte weiter.

Alle enthaltenen Firmennamen und Produktbezeichnungen sind Warenzeichen der jeweiligen Inhaber. Alle Rechte vorbehalten.

4. Privatsphäre und Überwachung

- Es liegt in der Verantwortung des Benutzers, sich an alle geltenden Gesetze und Vorschriften zu halten, die die Verwendung von Kameras verbieten oder einschränken, und den geltenden Gesetzen und Vorschriften Folge zu leisten.
- Die Aufnahme und Verbreitung von Personendarstellungen kann eine Verletzung der Privatsphäre darstellen, für die Sie möglicherweise haftbar gemacht werden.
- Bitten Sie um eine Genehmigung, bevor Sie Personen filmen, insbesondere dann, wenn Sie Ihre Aufnahmen im Internet oder über ein anderes Medium aufbewahren und / oder verbreiten möchten.
- Verbreiten Sie keine abwertenden Bilder oder solche, die den Ruf oder die Würde einer Person schaden, bzw. beeinträchtigen könnten.
- Unter Umständen ist es in Ihrem Land beim Einsatz einer Überwachungskamera auf Ihrem Grundstück gesetzlich vorgeschrieben, einen entsprechenden Warnhinweis anzubringen. In diesem Fall sollte unbedingt ein Aufkleber mit einer

Warnung an einer Stelle vorgesehen werden, die für potenzielle Eindringlinge gut zu sehen ist.

- Auch sollten Sie Kameras nicht auf Bereiche ausrichten, die in öffentliches Gelände hineinreichen. Auf Videoaufzeichnungen dürfen Personen, die sich in öffentlichen Bereichen aufhalten, nicht zu identifizieren sein.

5. Mobile App



Verwenden Sie für den Zugriff auf die Kamera die Anwendung und ein kompatibles Mobiltelefon oder Tablet.

Halten Sie das Kennwort für Ihren Wi-Fi-Router bereit.

Verbinden Sie das Mobiltelefon oder Tablet mit demselben WLAN-Netzwerk, mit dem auch die Türklingel verbunden ist.

Eine Bedienungsanleitung für die App ist unter der in Kapitel „7. Aktuelle Bedienungsanleitungen“ on page 9Aktuelle Bedienungsanleitungen“ auf Seite 9 aufgeführten URL erhältlich.



Es sind kompatible Android™- und iOS-Apps in den jeweiligen App-Stores erhältlich. Suchen Sie hierzu nach „Smart Life - Smart Living“ und laden Sie die Anwendung herunter oder scannen Sie den abgebildeten QR-Code.



CONRAD CONNECT

-Powered by Tuya

Dieses Produkt ist mit der **Conrad Connect IoT-**
Plattform kompatibel. www.conradconnect.com

6. Lieferumfang

- Türklingel-Kamera
- Netzteil
- Flachhalterung
- Winkelhalterung
- 2 Schrauben für Halterung
- 3 Befestigungsschrauben
- 3 Dübel
- L-förmiger Schraubenschlüssel (Sternprofil)
- Schraube mit Sternprofil
- Rücksetzstift
- Bedienungsanleitung

7. Aktuelle Bedienungsanleitungen

Laden Sie aktuelle Bedienungsanleitungen über den Link www.conrad.com/downloads herunter oder scannen Sie den abgebildeten QR-Code. Folgen Sie den Anweisungen auf der Webseite.



8. Ausstattung und Funktionen

- Leichte Montage
- Die Kamera ist mit einem Eindringenschutz nach IP54 ausgestattet.
- 1920 x 1080 Full HD
- Bidirektionale Audio-Übertragung
- WLAN mit 2.4 GHz
- Bewegungserkennung
- Aufnahme bei schlechten Lichtverhältnissen
- Video-Wiedergabe und Screenshots
- Mobile App „Smart Life -- Smart Living“ (kompatibel mit Conrad Connect)

9. Sicherheitshinweise



Lesen Sie sich die Bedienungsanleitung sorgfältig durch und beachten Sie insbesondere die Sicherheitshinweise. Sollten Sie die in dieser Bedienungsanleitung aufgeführten Sicherheitshinweise und Informationen für einen ordnungsgemäßen Gebrauch nicht beachten, übernehmen wir keine Haftung für daraus resultierende Personen- oder Sachschäden. Darüber hinaus erlischt in solchen Fällen die Gewährleistung/Garantie.



a) Allgemeines

- Das Produkt ist kein Spielzeug. Halten Sie es von Kindern und Haustieren fern.
- Lassen Sie das Verpackungsmaterial nicht achtlos liegen. Dieses könnte andernfalls für Kinder zu einem gefährlichen Spielzeug werden.
- Schützen Sie das Produkt vor extremen Temperaturen, direkter Sonneneinstrahlung, starken Erschütterungen, hoher Luftfeuchtigkeit, Feuchtigkeit, brennbaren Gasen, Dampf und Lösungsmitteln.
- Setzen Sie das Produkt keiner mechanischen Beanspruchung aus.
- Sollte kein sicherer Betrieb mehr möglich sein, nehmen Sie das Produkt außer Betrieb und schützen Sie es vor unbeabsichtigter Verwendung. Der sichere Betrieb ist nicht mehr gewährleistet, wenn das Produkt
 - sichtbare Schäden aufweist,
 - nicht mehr ordnungsgemäß funktioniert,
 - über einen längeren Zeitraum unter ungünstigen Umgebungsbedingungen gelagert wurde oder
 - erheblichen Transportbelastungen ausgesetzt wurde.
- Gehen Sie stets vorsichtig mit dem Produkt um. Stöße, Schläge oder sogar das Herunterfallen aus



geringer Höhe können das Produkt beschädigen.

- Wenden Sie sich an einen Fachmann, sollten Sie sich in Bezug auf die Arbeitsweise, die Sicherheit oder das Anschließen des Gerätes unsicher sein.
- Lassen Sie Wartungs-, Änderungs- und Reparaturarbeiten ausschließlich von einer Fachkraft bzw. einer zugelassenen Fachwerkstatt ausführen.
- Sollten Sie noch Fragen haben, die in dieser Bedienungsanleitung nicht beantwortet werden, wenden Sie sich an unseren technischen Kundendienst oder an andere Fachleute.

b) Schutzklasse

- Das Produkt verfügt über einen Eindringenschutz nach IP54 und bietet Schutz gegen Staub und Spritzwasser.
- Das Netzteil verfügt nicht über eine Schutzklasser.
- Zur Wahrung des Eindringenschutzes ist darauf zu achten, dass die Halterung bei der Montage am Gerät gut abdichtet.

c) Montage

- Vergewissern Sie sich vor dem Bohren unbedingt, dass unter der Oberfläche keine verdeckten Kabel oder Rohre verlaufen, die beschädigt werden oder Verletzungen herbeiführen könnten.



d) Netzteil

- Die Netzsteckdose muss sich in der Nähe des Geräts befinden und leicht zugänglich sein.
- Verwenden Sie nur das mitgelieferte Netzteil für die Stromversorgung.
- Als Spannungsquelle für das Netzteil darf nur eine ordnungsgemäße Netzsteckdose des öffentlichen Versorgungsnetzes verwendet werden. Überprüfen Sie vor dem Anschluss des Netzteils, ob die Spannungsangaben auf dem Netzteil mit der Spannung in Ihrem Haushalt übereinstimmen.
- Das Netzteil darf nicht mit nassen Händen angeschlossen oder getrennt werden.
- Ziehen Sie niemals am Kabel, wenn Sie das Netzteil von der Steckdose trennen. Ziehen Sie immer am Stecker.
- Stellen Sie sicher, dass bei der Einrichtung des Produkts das Kabel nicht gequetscht, geknickt oder durch scharfe Kanten beschädigt wird.
- Verlegen Sie Kabel immer so, dass niemand darüber stolpern oder sich darin verfangen kann. Es besteht Verletzungsgefahr.
- Trennen Sie das Netzteil aus Sicherheitsgründen während Gewittern vom Netzstrom.

10. Bedienelemente

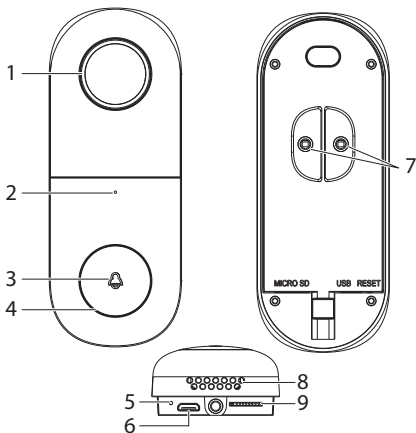

1 Objektiv

2 Mikrofon

3 Statusleuchte

4 Türklingel-Taster

5 Öffnung für Rücksetzstift

6 Micro-USB Anschluss:
Dieser wird nur einmal
während des Herstell-
prozesses verwendet.

7 Netzteilanschlüsse

8 Lautsprecher

9 SD-Kartenschacht

11. Installation



Schließen Sie das Netzteil erst an eine Steckdose an, wenn die Installation abgeschlossen ist.



Vergewissern Sie sich, dass die mitgelieferten Schrauben für das Oberflächenmaterial geeignet sind. Wenden Sie sich im Zweifelsfall an einen Fachmann.

a) Einsatzort



Die Türklingel verfügt über einen Eindringenschutz nach IP54 und bietet einen begrenzten Schutz gegen Staub und leichtem Spritzwasser. Sie kann im Freien an einer geschützten Stelle montiert werden, wo sie vor äußeren Einwirkungen geschützt ist.

Berücksichtigen Sie vor dem Bohren von Löchern und dem Montieren des Geräts die Aufzeichnung und Bewegungserkennungswinkel der Kamera. Weitere Informationen dazu finden Sie im Abschnitt „16. Technische Daten“ on page 24Technische Daten“ auf Seite 24



- Achten Sie darauf, dass sich das Gerät in Reichweite Ihres WLAN-Access Point befindet. Bei Verwendung anderer 2,4-GHz-Geräte wie z. B. Drahtlosnetzwerke und Mikrowellenherde können Störungen hervorgerufen werden.

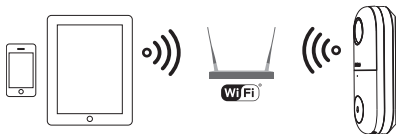

Zur Verbesserung der Verbindung müssen Sie unter Umständen einen WLAN--Repeater einrichten.

b) Steckdose / Netzteil



Das mitgelieferte Netzteil ist für den Gebrauch im Innenbereich ausgelegt. Schützen Sie es vor Wasser und feuchten Umgebungen.

Bei Installation des Geräts im Freien sollte das Netzteil an eine außertaugliche Steckdose mit Umhausung angeschlossen werden.

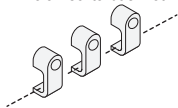

- Wählen Sie eine Steckdose, die sich so nah wie möglich neben dem Gerät befindet.
- Verlegen Sie die Kabel an die Stelle, an der die Türklingel-Kamera montiert wird.

- Um die Kabel nach außen zu verlegen, führen Sie sie durch eine Wand hinter dem Gerät, durch ein Fenster oder einen Eingangsflur.

→ Denken Sie an ein gutes Kabelmanagement, z. B. durch das Fixieren der Kabel mit Nagelschellen.

c) Flachhalterung

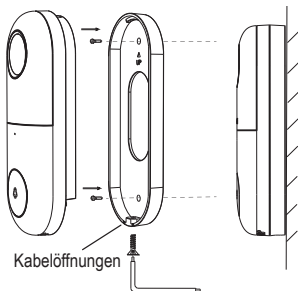

1. Verwenden Sie die Löcher in der Flachhalterung als Schablone für die späteren Bohrstellen. Bohren Sie die Löcher und führen Sie die Dübel ggf. mit einem Hammer ein.
2. Schrauben Sie die Halterung mit den Wandschrauben an der Wand an. Achten Sie dabei auf das Symbol **UP**, das die Richtung anzeigt.
3. Schrauben Sie die Netzteilleitungen mit einem Kreuzschlitzschraubenzieher an die Anschlüsse **(7)** an.



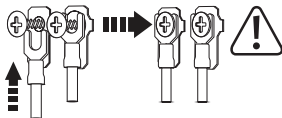



Die Türklingel besitzt einen eingebauten Umwandler, sodass die Polarität keine Rolle spielt.

4. Verlegen Sie die Kabel durch die Kabelauslässe.
5. Schrauben Sie die Kamera mit der Sternprofil-Schraube an der Halterung an.

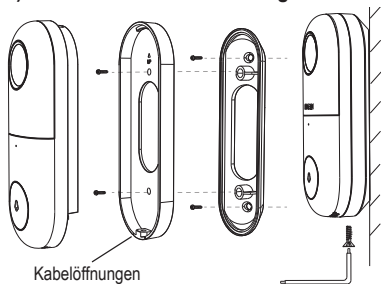
d) Winkel- und Flachhalterung



1. Verwenden Sie die Löcher in der Winkelhalterung als Schablone für die späteren Bohrstellen. Bohren Sie die Löcher und führen Sie die Dübel ggf. mit einem Hammer ein.
2. Schrauben Sie die Winkelhalterung mit den Wandschrauben an der Wand an.

3. Befestigen Sie die Flachhalterung an der Winkelhalterung und achten Sie auf das Symbol **UP**, das die Richtung anzeigt. 
4. Schrauben Sie die Netzteilleitungen mit einem Kreuzschlitzschraubenzieher an die Anschlüsse (7) an.

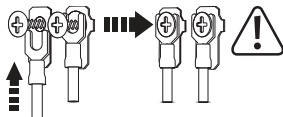

Die Türklingel besitzt einen eingebauten Umwandler, sodass die Polarität keine Rolle spielt.

5. Schrauben Sie die Kamera mit der Sternprofil-Schraube an der Halterung an.

12. Bedienung

a) Türklingel

Zum Einschalten der Türklingel drücken Sie den Türklingel-Taster (4). Sie erhalten eine Benachrichtigung auf Ihrem Mobilgerät, wenn die Kopplung mit der Anwendung hergestellt ist.

→ Informationen über die Benachrichtigungseinstellungen stehen in der Bedienungsanleitung Ihres Mobilgeräts.

b) Gerät zurücksetzen / Koppelmodus starten

Setzen Sie die Kamera zurück, falls sie nicht korrekt funktioniert oder falls Sie den Koppelmodus starten möchten.

- Führen Sie den mitgelieferten Stift in die **RESET**-Öffnung (5) ein.
- Drücken Sie den Stift hinein, bis Sie ein leichtes „Klicken“ spüren. Halten Sie ihn dann 5 Sekunden fest, bis ein akustisches Signal ertönt.
- Die Statusleuchte (3) blinkt rot und zeigt damit an, dass die Kamera nun zum Koppeln bereit ist.

c) Statusleuchte Beschreibung

Leuchten (3)	Status	Beschreibung
Rot	Dauerleuchten	Kamera oder Netzwerk nicht normal.
Rot	Blinken	Warten auf WLAN-Verbindung.
Blau	Dauerleuchten	Kamera arbeitet korrekt.

d) Aufnahme bei schlechten Lichtverhältnissen



Bringen Sie die Kamera nicht hinter Glas an. Aufgrund der Blendwirkung des Infrarot-LED-Lichts kann das Bild überbelichtet werden.

- Das Gerät ist mit einem Sensor ausgestattet, der die „Nachtsichtfunktion“ auslöst, sobald das Umgebungslicht einen bestimmten Schwellenwert unterschreitet.
- Das Licht hat eine Reichweite von ca. 10 m.
- Die Bilder werden in Schwarzweiß aufgezeichnet.

e) SD-Karte



Die microSD-Karte ist mit dem FAT32-Dateisystem zu formatieren. Informationen zur Durchführung dieses Verfahrens finden Sie in der Bedienungsanleitung Ihrer Computersoftware.

Die Kamera unterstützt SD-Karten der Klasse 10 mit einer Kapazität von 8 bis 128 GB.

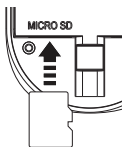

- Führen Sie in der dargestellten Richtung eine Karte in den Schacht (9) ein. Sie rastet hörbar ein.
- Zum Auswerfen drücken Sie mit einem Finger auf die Karte, bis ein Klickgeräusch zu spüren ist. Lassen Sie dann los.

f) Bewegungserkennung

Wurde eine Bewegung erkannt, erhalten Sie auf Ihrem Mobilgerät einen Alarm in Form einer Push-Benachrichtigung.

- Bei eingesetzter microSD-Karte werden Videoclips mit einer Länge von 60 Sekunden gespeichert.
- Es gibt zwei Arten von Aufzeichnungen (Ereignisgesteuert und Dauerfunktion). Diese Einstellungen können über die Anwendung aufgerufen werden. Die Standarddauer für ereignisgesteuerte Aufzeichnungen beträgt 60 Sekunden.
- Cloud-Speicherdienst: Falls Sie diesen Dienst über die App abonniert haben, werden Aufzeichnungen, die vom Bewegungsmelder ausgelöst wurden, in Ihrem Cloudspeicher gespeichert. Sie benötigen keine SD-Karte.

13. Pflege und Reinigung



Verwenden Sie keine aggressiven Reinigungsmittel, Alkohol oder andere chemische Lösungsmittel, da diese zu Schäden am Gehäuse und zu Fehlfunktionen führen können.

- Trennen Sie das Produkt vor jeder Reinigung von der Stromversorgung.
- Verwenden Sie zum Reinigen des Produkts ein trockenes, faserfreies Tuch.

14. Konformitätserklärung (DOC)

Hiermit erklärt Conrad Electronic SE, Klaus-Conrad-Straße 1, D-92240 Hirschau, dass dieses Produkt der Richtlinie 2014/53/EU entspricht.

→ Der vollständige Text der EU-Konformitätserklärung ist unter der folgenden Internetadresse verfügbar:

www.conrad.com/downloads

Klicken Sie auf ein Flaggensymbol, um eine Sprache auszuwählen und geben Sie die Bestellnummer des Produkts in das Suchfeld ein. Anschließend können Sie die EU-Konformitätserklärung im PDF-Format herunterladen.

15. Entsorgung



Elektronische Geräte sind Wertstoffe und gehören nicht in den Hausmüll. Entsorgen Sie das Produkt am Ende seiner Lebensdauer gemäß den geltenden gesetzlichen Bestimmungen.

Sie erfüllen damit die gesetzlichen Verpflichtungen und leisten Ihren Beitrag zum Umweltschutz.

16. Technische Daten

a) Netzteil

Eingang	100 - 240 VAC 50/60 Hz max. 0,4 A
Ausgang	12 VDC, 1 A
Kabellänge.....	ca. 2 m

b) Türklingel

Eingangsspannung/-strom	12 VDC, 1 A (über den inbegriffenen Adapter) 12 - 24 V/AC, 1 A (Stromquelle nicht inbegriffen)
Umwandler	Wechselstrom-/ Gleichstrom-Umrichter (eingebaut)
Angeschlossene Geräte	unbegrenzt
Türklingel.....	max. 101 dB
Audio	Eingang: Lautsprecher- ausgang: Mikrofon
Auflösung.....	HD 1920 x 1080 SD 640 x 320
Bilder pro Sekunde.....	25 fps
Sensor	1/3" CMOS, 2 Megapixel

Aufzeichnungsfunktion	Dauerbetrieb Ereignisgesteuert: max. 60 s Clips Gespeichert auf microSD Proprietäres Format
Brennweite.....	3,2 mm
Sichtfeld.....	Horizontal: 100° Vertikal: 55°
Speicherung	MicroSD Klasse 10 (max. 128 GB)
MicroSD Dateisystem	FAT32
Schutzklasse	IP54
Infrarot (Nachtsicht).....	LED: 1 x Reichweite: 10 m
Bewegungserkennung.....	Softwaregesteuert
Bewegungserfassungswinkel	Identisch mit Sichtfeld
Bewegungserkennungsbereich	8 m
Betriebsbedingungen.....	-20 bis +50 °C, ≤ 90 % rF (nicht kondensierend)
Lagerbedingungen.....	-20 bis +50 °C, ≤ 90 % rF (nicht kondensierend)
Abmessungen Kamera (B x H x T)....	45 x 115 x 41 mm
Gewicht.....	103 g

c) Drahtlosverbindung

Bandbreite	Min. 10 Mbit/s Upload-Geschwindigkeit
WLAN Technologie	IEEE 802.11 b/g/n, 2,4 GHz
WLAN-Sicherheit	WEP, WPA, WPA2
Frequenz	2,412 - 2,484 GHz
Sendeleistung	< 20 dBm
Übertragungreichweite	max. 50 m

d) Anwendersoftware

Freigabekonten	Unbegrenzt max. 6 (geteiltes Video)
Unterstützte Betriebssysteme	Android 5.0 (oder höher), iOS 9.0 (oder höher)

	Page
1. Introduction.....	29
2. Explanation of symbols	30
3. Intended use.....	31
4. Privacy and surveillance.....	32
5. Mobile application.....	33
6. Delivery content.....	34
7. Up-to-date operating instructions	34
8. Features and functions.....	35
9. Safety instructions	35
a) General information.....	36
b) Ingress protection.....	37
c) Mounting	37
d) Power adaptor.....	38
10. Operating elements	39
11. Installation	40
a) Location.....	40
b) Power outlet / adaptor	41
c) Flat bracket	42
d) Angled bracket and flat bracket.....	43

12. Operation.....	44
a) Doorbell.....	44
b) Reset device / enter pairing mode	44
c) Status indicator description	44
d) Low light recording	45
e) SD card	45
f) Motion detection.....	46
13. Care and cleaning	46
14. Declaration of Conformity (DOC).....	47
15. Disposal.....	47
16. Technical data	48
a) Power adaptor.....	48
b) Doorbell.....	48
c) Wireless connectivity.....	50
d) Application software	50

1. Introduction

Dear customer,

Thank you for purchasing this product.

This product complies with the statutory national and European requirements.

To maintain this status and to ensure safe operation, you as the user must observe these operating instructions!



These operating instructions are part of this product. They contain important notes on commissioning and handling. Also consider this if you pass on the product to any third party. Therefore, retain these operating instructions for reference!

If there are any technical questions, please contact:

www.conrad.com/contact

2. Explanation of symbols



The symbol with the lightning in the triangle is used if there is a risk to your health, e.g. due to an electric shock.



The symbol with the exclamation mark in the triangle is used to indicate important information in these operating instructions. Always read this information carefully.



The arrow symbol indicates special information and advice on operation.



Read the operating instructions carefully.

3. Intended use

The product is intended to be used as a doorbell camera. A doorbell will sound when pressed and a push notification is sent to a mobile device where you can then see and talk to the caller.

Motion sensors can be set to trigger notifications and recordings when movement is detected within range.

The camera is equipped with a low light camera capable of recording black and white images in total darkness. The device connects to a 2.4 GHz WLAN network via Wi-Fi and is powered by the included adaptor.

The application is available for download from the App Store or Google Play™ Store.

The product has an IP54 ingress protection rating and provides limited protection against dust and light rain. If used outdoors it should be mounted in sheltered areas. The included power adaptor is not IP rated and should be led to an indoor connection or weatherproofed junction box

For safety and approval purposes, you must not rebuild and/or modify this product. If you use the product for purposes other than those described above, the product may be damaged. In addition, improper use can result in short circuits, fires, electric shocks or other hazards. Read the instructions carefully and store them in a safe place. Make this product available to third parties only together with its operating instructions.

All company names and product names are trademarks of their respective owners. All rights reserved.

4. Privacy and surveillance

- It is the responsibility of the user to be aware of all applicable laws and regulations that prohibit or limit the use of cameras, and to comply with the applicable laws and regulations.
- Recording and circulating an image of an individual may constitute an infringement of their privacy for which you may be held liable.
- Ask for authorization before filming individuals, particularly if you want to keep your recordings and/or circulate images on the Internet or any other medium.
- Do not circulate degrading image(s) or one which could undermine the reputation or dignity of an individual.
- In your country it may be a legal requirement to display a warning when using surveillance cameras on your property. In such cases it is important to display a warning sticker where potential intruders can see it.
- You should not point cameras where surveillance extends to public areas, and video recordings should not identify people in a public space.

5. Mobile application



Access the camera using the application and a compatible mobile phone or tablet.

Have the password for your Wi-Fi router ready.

Connect the mobile phone or tablet to the same Wi-Fi network the doorbell camera will connect to.

Application operating instructions are available from the URL listed in chapter “7. Up-to-date operating instructions” on page 34.



Compatible Android™ and iOS apps are available from their respective app stores. Search for “Smart Life - Smart Living” and download the application, or scan the QR code shown.



CONRAD CONNECT

-Powered by Tuya

This product is compatible with the **Conrad Connect** IoT platform: www.conradconnect.com

6. Delivery content

- Doorbell camera
- Power adaptor
- Flat bracket
- Angled bracket
- 2x screws for bracket
- 3x mounting screws
- 3x dowels
- L-shaped star wrench
- Star screw
- Reset pin
- Operating instructions

7. Up-to-date operating instructions

Download the latest operating instructions at www.conrad.com/downloads or scan the QR code shown. Follow the instructions on the website.



8. Features and functions

- Easy installation
- Camera has an IP54 ingress protection rating
- 1920 x 1080 full HD
- Two-way audio
- 2.4 GHz Wi-Fi
- Motion detection
- Low light recording
- Video playback and screen shots
- “Smart Life - Smart Living” mobile application (compatible with Conrad Connect)

9. Safety instructions



Read the operating instructions carefully and especially observe the safety information. If you do not follow the safety instructions and information on proper handling in this manual, we assume no liability for any resulting personal injury or damage to property. Such cases will invalidate the warranty/guarantee.



a) General information

- The device is not a toy. Keep it out of the reach of children and pets.
- Do not leave packaging material lying around carelessly. This may become dangerous playing material for children.
- Protect the device from extreme temperatures, direct sunlight, strong jolts, high humidity, moisture, flammable gases, steam and solvents.
- Do not place the product under any mechanical stress.
- If it is no longer possible to operate the product safely, take it out of operation and protect it from any accidental use. Safe operation can no longer be guaranteed if the product:
 - is visibly damaged,
 - is no longer working properly,
 - has been stored for extended periods in poor ambient conditions or
 - has been subjected to any serious transport-related stresses.
- Please handle the product carefully. Jolts, impacts or a fall even from a low height can damage the product.
- Consult an expert when in doubt about the operation, safety or connection of the device.



- Maintenance, modifications and repairs must only be completed by a technician or an authorised repair centre.
- If you have questions which remain unanswered by these operating instructions, contact our technical support service or other technical personnel.

b) Ingress protection

- The device has an IP54 rating and offers protection against dust and splashing water.
- The power adaptor is not IP rated.
- To maintain the ingress protection rating make sure the bracket forms a good seal when attached to the device.

c) Mounting

- Before drilling, check for concealed wires or pipes beneath the surface that could be damaged or cause harm.



d) Power adaptor

- The mains outlet must be located near to the device and be easily accessible.
- As power supply, only use the supplied mains adaptor.
- Only connect the power adaptor to a normal mains socket connected to the public supply. Before plugging in the power adaptor, check whether the voltage stated on the power adaptor complies with the voltage of your electricity supplier.
- Never connect or disconnect power adaptors if your hands are wet.
- Never unplug the power adaptor from the mains socket by pulling on the cable; always use the grips on the plug.
- When setting up the product, make sure that the cable is not pinched, kinked or damaged by sharp edges.
- Always lay the cables so that nobody can trip over or become entangled in them. This poses a risk of injury.
- For safety reasons, disconnect the power adaptor from the mains socket during storms.

10. Operating elements

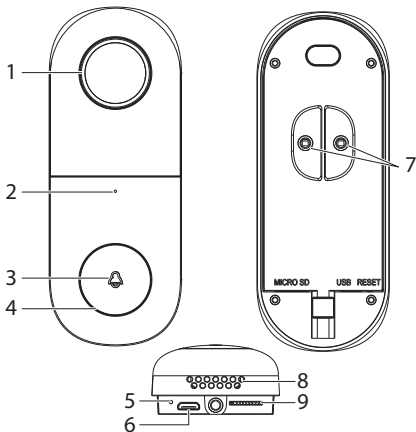

- | | | | |
|---|------------------------|---|--|
| 1 | Lens | 6 | Micro USB port: This is only used once during the manufacturing process. |
| 2 | Microphone | 7 | AC adaptor connectors |
| 3 | Status indicator light | 8 | Speaker |
| 4 | Doorbell button | 9 | SD card slot |
| 5 | Reset button hole | | |

11. Installation



Do not plug the adaptor into the power outlet until the installation process is complete.



Check the provided screws are appropriate for the surface material. If in doubt consult a professional.

a) Location



The doorbell has an IP54 rating and provides limited protection against dust and light splashes of water. It can be installed outdoors but in a sheltered location which is protected against the elements.

Before drilling holes and mounting the device, consider the camera recording and motion detection angles. See section “16. Technical data” on page 48 for further information.



- Check that the device is within range of your Wi-Fi access point. Use of other 2.4 GHz products e.g. wireless networks and microwave ovens may cause interference.

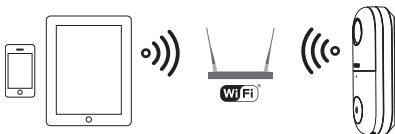

You may need to set up a wireless repeater to improve the connection.

b) Power outlet / adaptor



The included adaptor is designed for indoor use. Keep it away from water and humid environments.

If installing the device outdoors, connect the adaptor to a weatherproof socket box.

- Locate a power outlet as close to the device as possible.
- Lead the wires to where you will be installing the doorbell camera.
- To get the wires outside, lead them through a wall behind your device, through a window or a doorway.

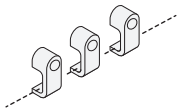

→ Please observe good cable management practice such as securing cables with wall clips.

c) Flat bracket

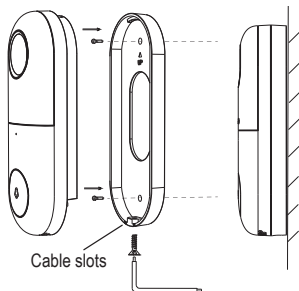

1. Use the holes in the flat bracket as a template for where to drill. Drill holes and insert the dowels using a mallet if needed.
2. Fix the bracket to the wall using the wall screws, facing **UP** as indicated by the symbol.
3. Use a plus head screwdriver to attach the adaptor leads to the connectors (7).

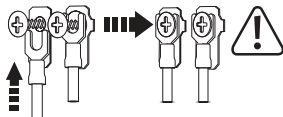

The doorbell chime has a built in converter, so the polarity does not matter.

4. Guide the wires through the cable slots.
5. Fasten the camera to the bracket using the star screw.

d) Angled bracket and flat bracket

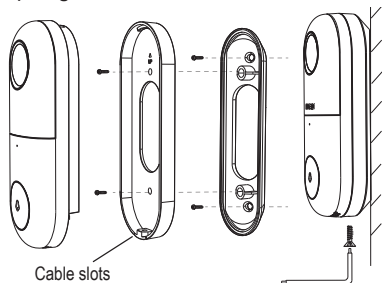

1. Use the holes in the angled bracket as a template for where to drill. Drill holes and insert the dowels using a mallet if needed.
2. Fix the angled bracket to the wall using the wall screws.
3. Attach the flat bracket to the angle bracket, facing **UP** as indicated by the symbol.
4. Use a plus head screwdriver to attach the adaptor leads to the connectors (7).

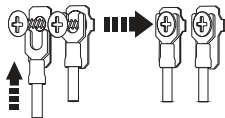

The doorbell chime has a built in converter, so the polarity does not matter.

5. Fasten the camera to the bracket using the star screw.

12. Operation

a) Doorbell

Press the doorbell button **(4)** to activate the doorbell. You will receive an alert on your mobile device if paired with the application.

→ Refer to your mobile device operating instructions for information about notification settings.

b) Reset device / enter pairing mode

Reset the camera if it is not working correctly or you wish to enter pairing mode.

- Insert the included pin into the **RESET** button hole **(5)**.
- Press until you feel a “click” and hold for 5 seconds until you hear an audio prompt.
- The status indicator light **(3)** will blink red to indicate reset is successful and the camera is now open for pairing.

c) Status indicator description

Light (3)	Status	Description
Red	Solid on	Camera or network is abnormal.
Red	Blinking	Waiting for Wi-Fi connection.
Blue	Solid on	Camera operating correctly.

d) Low light recording



Do not place the camera behind glass, glare from the infrared LED light may over expose the image.

- The device is equipped with a sensor that triggers “night vision” when the ambient light falls below a certain level.
- The light has a range of approximately 10 m.
- The recorded image will be in black and white.

e) SD card



The microSD card should be formatted using the FAT32 file system. Refer to your computer software instructions for information about how to do this.

The camera supports class 10 SD cards 8 - 128 GB capacity.



- Insert a card into the slot **(9)** in the direction shown. It will “click” into place.
- To eject, use the tip of your finger to press down until you feel a “click”, then release.

f) Motion detection

When motion is detected, a push alarm notification will be sent to your mobile device.

- With microSD inserted: 60 second clips will be saved.
- There are two kinds of recording (event and non-stop). These settings are accessed through the application. The Default time for event recording is 60 seconds.
- Cloud storage service: If subscribed to this service through the application, motion triggered recording will be saved to your cloud storage account. You do not need an SD card.

13. Care and cleaning



Do not use any aggressive cleaning agents, rubbing alcohol or other chemical solutions as they can cause damage to the housing and malfunctioning.

- Disconnect the product from the mains before each cleaning.
- Clean the product with a dry, fibre-free cloth.

14. Declaration of Conformity (DOC)

Conrad Electronic SE, Klaus-Conrad-Straße 1, D-92240 Hirschau hereby declares that this product conforms to the 2014/53/EU directive.

→ Click on the following link to read the full text of the EU declaration of conformity:

www.conrad.com/downloads

Select a language by clicking on a flag symbol and enter the product order number in the search box. You can then download the EU declaration of conformity in PDF format.

15. Disposal



Electronic devices are recyclable waste and must not be disposed of in the household waste. At the end of its service life, dispose of the product in accordance with applicable regulatory guidelines.

You thus fulfill your statutory obligations and contribute to the protection of the environment.

16. Technical data

a) Power adaptor

Input.....	100 - 240 V/AC 50/60 Hz max. 0.4 A
Output.....	12 V/DC, 1 A
Cable length	approx. 2 m

b) Doorbell

Input voltage / current.....	12 V/DC, 1 A (via included adaptor) 12 - 24 V/AC, 1A (power source not included)
Converter.....	AC to DC rectifier (built in)
Connected devices.....	unlimited
Doorbell	max. 101 dB
Audio	Input: Speaker Output: Microphone
Resolution.....	HD 1920 x 1080 SD 640 x 320
Frames per second.....	25 fps
Sensor	1/3" CMOS, 2 megapixels

Recording	Non-stop Event: max. 60 s clips Saved to microSD Proprietary format
Focal length	3.2 mm
Field of view.....	Horizontal: 100° Vertical: 55°
Storage.....	MicroSD class 10 (max 128 GB)
MicroSD file system.....	FAT32
Ingress protection.....	IP54
Infrared (night vision).....	LED: 1 pc Range: 10 m
Motion detection	Software based
Motion detection angle	Same as field of view
Motion detection range.....	8 m
Operating conditions.....	-20 to +50 °C, ≤ 90 % RH (non-condensing)
Storage conditions.....	-20 to +50 °C, ≤ 90 % RH (non-condensing)
Dimensions camera (W x H x D)	45 x 115 x 41 mm
Weight	103 g

c) Wireless connectivity

Bandwidth.....	Min. 10 Mbps upload speed
WLAN technology.....	IEEE 802.11 b/g/n, 2.4 GHz
WLAN security.....	WEP, WPA, WPA2
Frequency.....	2.412 - 2.484 GHz
Transmission power.....	< 20 dBm
Transmission distance.....	max. 50 m

d) Application software

Shared accounts.....	No limit max. 6 (shared video)
Supported OS.....	Android 5.0 (or higher), IOS 9.0 (or higher)

	Page
1. Introduction.....	53
2. Explication des symboles	54
3. Utilisation prévue.....	55
4. Vie privée et surveillance.....	56
5. Application mobile	57
6. Contenu de l'emballage.....	58
7. Mode d'emploi actualisé	58
8. Caractéristiques et fonctions	59
9. Consignes de sécurité	59
a) Informations générales.....	60
b) Protection contre les infiltrations	61
c) Fixation.....	61
d) Bloc d'alimentation	62
10. Éléments de commande.....	63
11. Installation	64
a) Emplacement	64
b) Prise secteur / bloc d'alimentation	65
c) Fixation plate.....	66
d) Fixation d'angle et fixation plate.....	67

12. Fonctionnement.....	68
a) Carillon.....	68
b) Réinitialiser l'appareil / entrer en mode d'appairage	68
c) Description des indicateurs d'état	69
d) Enregistrement dans des conditions d'éclairage faible .	69
e) Carte SD	70
f) Motion detection (détection de mouvement).....	71
13. Entretien et nettoyage	71
14. Déclaration de conformité (DOC)	72
15. Élimination des déchets	72
16. Données techniques.....	73
a) Bloc d'alimentation	73
b) Carillon.....	73
c) Connectivité sans fil	75
d) Logiciel d'application	75

1. Introduction

Chère cliente, cher client,

Merci d'avoir acheté ce produit.

Ce produit est conforme aux exigences nationales et européennes en vigueur.

Afin de préserver cette conformité et de garantir un fonctionnement en toute sécurité, vous devez respecter ce mode d'emploi !



Ce mode d'emploi fait partie de ce produit. Elle contient des informations importantes concernant la mise en service et l'utilisation. Vous devez prendre cela en considération si vous devez fournir ce produit à un tiers. Par conséquent, conservez ces instructions d'utilisation afin de pouvoir vous y référer ultérieurement !

Pour toute question technique, veuillez vous adresser à:

France (email) : technique@conrad-france.fr

Suisse : www.conrad.ch

2. Explication des symboles



Le symbole avec l'éclair dans un triangle indique qu'il y a un risque pour votre santé, par ex. en raison d'une décharge électrique.



Le symbole avec le point d'exclamation dans un triangle sert à indiquer les informations importantes présentes dans ce mode d'emploi. Veuillez lire ces informations attentivement.



Le symbole de la flèche indique des informations spécifiques et des conseils spéciaux pour le fonctionnement.



Lisez attentivement le mode d'emploi.

3. Utilisation prévue

Le produit est conçu pour servir de carillon. Un carillon retentit lorsque le bouton est enfoncé et une notification push est envoyée vers un appareil mobile où vous pouvez alors voir la personne appelant et lui parler.

Des capteurs de mouvement peuvent être configurés pour déclencher des notifications et des enregistrements lorsqu'un mouvement est détecté dans le périmètre concerné.

La caméra est équipée d'une caméra à faible luminosité capable d'enregistrer des images en noir et blanc dans une obscurité totale. L'appareil se connecte à un réseau WLAN de 2,4 GHz via WiFi et est alimenté par le bloc alimentation inclus.

Vous pouvez télécharger l'application sur l'App Store ou sur Google Play™ Store.

Le produit dispose d'un indice de protection IP54 et offre une protection limitée contre la poussière et la pluie faible. En cas d'utilisation en extérieur, il doit être monté dans des zones abritées. Le bloc alimentation inclus n'est pas classé IP et doit être branché à une connexion intérieure ou une boîte de jonction étanche.

Pour des raisons de sécurité et d'homologation, toute restructuration et/ou modification du produit est interdite. Toute utilisation à des fins autres que celles décrites ci-dessus pourrait endommager le produit. De plus, une mauvaise utilisation pourrait entraîner des risques tels que les courts-circuits, les incendies, les chocs électriques, etc. Lisez attentivement les instructions du mode d'emploi et conservez-le dans un endroit sûr. Ne mettez ce produit à la disposition de tiers qu'avec son mode d'emploi.

Tous les noms d'entreprises et appellations de produits sont des marques commerciales de leurs propriétaires respectifs. Tous droits réservés.

4. Vie privée et surveillance

- Il est de la responsabilité de l'utilisateur de prendre connaissance de toutes les lois et réglementations applicables qui interdisent ou limitent l'utilisation des appareils photo et de se conformer aux lois et réglementations en vigueur.
- Enregistrer et faire circuler l'image d'un individu peut constituer une atteinte à sa vie privée, pour laquelle vous pouvez être tenu responsable.
- Demandez l'autorisation avant de filmer des individus, en particulier si vous souhaitez conserver vos enregistrements et/ou faire circuler les images sur Internet ou tout autre média.
- Ne faites pas circuler des images dégradantes ou pouvant porter atteinte à la réputation ou à la dignité d'un individu.
- Dans votre pays, la loi peut exiger d'afficher un message d'avertissement concernant l'utilisation de caméras de surveillance sur votre propriété. Dans de tels cas, il est important d'afficher un message d'avertissement à un endroit où les potentiels intrus peuvent le voir.
- Vous ne devez pas diriger les caméras vers des endroits où la surveillance s'étend aux lieux publics et les enregistrements vidéo ne doivent pas identifier les personnes dans les espaces publics.

5. Application mobile



Accédez à l'appareil photo à l'aide de l'application et d'un téléphone mobile ou d'une tablette compatible.

Établissez le mot de passe de votre routeur WiFi.

Connectez le téléphone mobile ou la tablette au même réseau WiFi que celui auquel la caméra sera connectée.

Les manuels d'utilisation de l'application sont disponibles à l'URL fournie au chapitre "7. Mode d'emploi actualisé" à la page 58.



Les applications compatibles avec Android™ et iOS sont disponibles dans les app stores respectifs. Recherchez l'application « Smart Life - Smart Living » et téléchargez-la ou scannez le code QR à l'écran.



CONRAD CONNECT

-Sponsorisé par Tuya

Ce produit est compatible avec la plateforme IoT de **Conrad Connect**.

www.conradconnect.com

6. Contenu de l'emballage

- Carillon avec caméra
- Bloc d'alimentation
- Fixation plate
- Fixation d'angle
- 2 vis pour support
- 3 vis de fixation
- 3 chevilles
- Clé étoile en forme de L
- Vis étoile
- Épingle de réinitialisation
- Mode d'emploi

7. Mode d'emploi actualisé

Téléchargez le mode d'emploi le plus récent sur www.conrad.com/downloads ou scannez le code QR indiqué. Suivez les instructions figurant sur le site Web.



8. Caractéristiques et fonctions

- Facilité d'installation
- La caméra répond à l'indice de protection IP54
- 1920 x 1080 full HD
- Audio bidirectionnel
- WiFi 2,4 GHz
- Motion detection (détection de mouvement)
- Enregistrement dans des conditions d'éclairage faible
- Lecture de vidéos et copies d'écran
- Application mobile « Smart Life - Smart Living » (compatible avec Conrad Connect)

9. Consignes de sécurité



Lisez attentivement le mode d'emploi et observez particulièrement les consignes de sécurité. Nous déclinons toute responsabilité en cas de dommages corporels ou matériels résultant du non-respect des consignes de sécurité et des informations relatives à la manipulation correcte contenues dans ce manuel. De tels cas entraînent l'annulation de la garantie.



a) Informations générales

- Cet appareil n'est pas un jouet. Il doit rester hors de portée des enfants et des animaux domestiques.
- Ne laissez pas traîner le matériau d'emballage. Celui-ci peut se révéler dangereux si des enfants le prennent pour un jouet.
- Protégez l'appareil des températures extrêmes, de la lumière directe du soleil, des chocs violents, d'une humidité élevée, de l'humidité, des gaz inflammables, de la vapeur et des solvants.
- N'exposez pas le produit à des contraintes mécaniques.
- Si une utilisation du produit en toute sécurité n'est plus possible, arrêtez de l'utiliser et protégez-le de toute utilisation accidentelle. Un fonctionnement sûr ne peut plus être garanti si le produit :
 - est visiblement endommagé,
 - ne fonctionne plus correctement,
 - a été stocké pendant une période prolongée dans des conditions défavorables ou
 - a été transporté dans des conditions très rudes.
- Manipulez le produit avec précaution. Des secousses, des chocs ou une chute, même de faible hauteur, peuvent endommager le produit.
- En cas de doute sur le fonctionnement, la sécurité ou le raccordement de l'appareil, consultez un



expert.

- L'entretien, les modifications et les réparations doivent être effectués uniquement par un technicien ou un centre de réparation agréé.
- Si vous avez des questions dont la réponse ne figure pas dans ce mode d'emploi, contactez notre service de support technique ou tout autre personnel technique.

b) Protection contre les infiltrations

- Le produit dispose d'un indice de protection IP54 et offre une protection contre la poussière et la pluie faible.
- Le bloc d'alimentation dispose d'un indice de protection IP.
- Pour garantir la protection contre les intempéries, veillez à ce que la fixation forme une bonne étanchéité lorsqu'elle est fixée à l'appareil.

c) Fixation

- Avant de percer, vérifiez qu'aucun câble électrique ou tuyau dissimulé sous la surface n'est susceptible d'être endommagé ou de causer des dommages.



d) Bloc d'alimentation

- La prise secteur doit être localisée près de l'appareil et être facilement accessible.
- Pour l'alimentation électrique, n'utilisez que l'adaptateur secteur fourni.
- Ne branchez l'adaptateur secteur qu'à une prise de courant normale raccordée au réseau public. Avant de brancher l'adaptateur secteur, vérifiez si la tension indiquée sur l'adaptateur est conforme à celle de votre fournisseur d'électricité.
- Ne jamais brancher ou débrancher les adaptateurs d'alimentation si vos mains sont mouillées.
- Ne débranchez jamais l'adaptateur secteur de la prise électrique en tirant sur le câble ; utilisez toujours les surfaces de préhension sur la fiche.
- En installant le produit, assurez-vous que le câble ne soit ni pincé ni noué et qu'il ne puisse pas être endommagé en passant sur des bords tranchants.
- Placez toujours les câbles de sorte que personne ne puisse trébucher ou se coincer dedans. Ceci présente un risque de blessures.
- Pour des raisons de sécurité, débranchez l'adaptateur secteur de la prise électrique en cas d'orage.

10. Éléments de commande

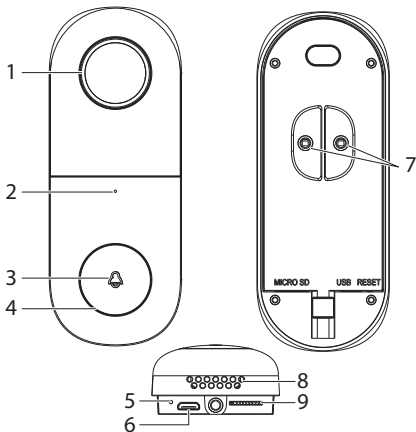

- 1 Lentille
- 2 Microphone
- 3 Témoin indicateur d'état
- 4 Doorbell (bouton du carillon)
- 5 Orifice du bouton de réinitialisation

- 6 Port micro USB : il n'est utilisé qu'une fois pendant le processus de fabrication.
- 7 Connecteurs du bloc d'alimentation AC
- 8 Haut-parleur
- 9 Logement pour carte SD

11. Installation



Ne branchez pas le bloc alimentation dans la prise secteur tant que l'installation n'est pas terminée.



Vérifiez que les vis fournies sont adaptées au matériau de surface. En cas de doute, consultez un professionnel.

a) Emplacement



Le carillon dispose d'un indice de protection IP54 et offre une protection limitée contre la poussière et les projections légères d'eau. Il peut être installé à l'extérieur, mais dans un endroit abrité protégé contre les éléments.

Avant de percer des trous et de monter l'appareil, tenez compte des angles d'enregistrement et de détection de mouvements de la caméra. Voir la section "16. Données techniques" à la page 73 pour plus d'informations.



- Vérifiez que l'appareil est dans la portée de votre point d'accès WiFi. L'utilisation d'autres produits de 2,4 GHz tels que d'autres réseaux sans fil ou des fours à micro-ondes peut causer des interférences.

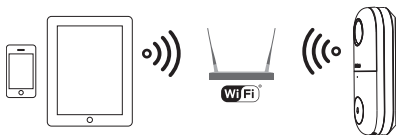

Vous devrez peut-être installer un répéteur sans fil pour améliorer la connexion.

b) Prise secteur / bloc d'alimentation



Le bloc d'alimentation fourni est conçu pour une utilisation en intérieur. Conservez-le loin de l'eau et des environnements humides.

Si vous installez l'appareil à l'extérieur, branchez le bloc d'alimentation à une prise secteur étanche.

- Localisez une prise de courant aussi près que possible de l'appareil.
- Faites passer les fils jusqu'à l'endroit où vous allez installer la caméra du carillon.
- Pour faire sortir les fils à l'extérieur, faites-les passer à travers le mur derrière votre appareil, par une fenêtre ou une porte.

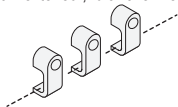

→ Veuillez respecter les bonnes pratiques de gestion des câbles telles que la fixation des câbles avec des crochets muraux

c) Fixation plate

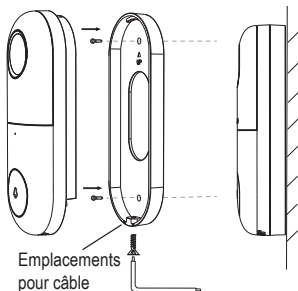

1. Utilisez les trous de la fixation plate comme modèle pour marquer l'endroit où percer. Percez les trous et insérez les chevilles à l'aide d'un maillet si nécessaire
2. Fixez le support au mur à l'aide des vis fournies, face vers le **HAUT** comme indiqué par le symbole. 
3. Utilisez un tournevis cruciforme pour fixer les fils du bloc d'alimentation aux connecteurs (7).

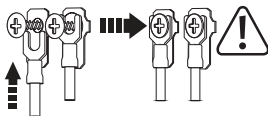

Le carillon de la porte dispose d'un convertisseur intégré, la polarité n'a donc pas d'importance.

4. Guidez les fils dans les passe-câbles.
5. Fixez la caméra au support à l'aide de la vis cruciforme.

d) Fixation d'angle et fixation plate

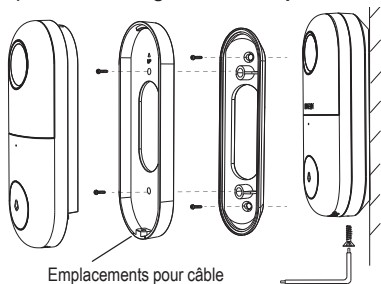

1. Utilisez les trous de la fixation d'angle comme modèle pour marquer l'endroit où percer. Percez les trous et insérez les chevilles à l'aide d'un maillet si nécessaire
2. Fixez le support d'angle au mur à l'aide des vis pour mur.

- Fixez le support plat au support d'angle, face vers le **HAUT** comme indiqué par le symbole. 
- Utilisez un tournevis cruciforme pour fixer les fils du bloc d'alimentation aux connecteurs (7).

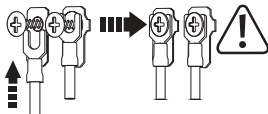

Le carillon de la porte dispose d'un convertisseur intégré, la polarité n'a donc pas d'importance.

- Fixez la caméra au support à l'aide de la vis cruciforme.

12. Fonctionnement

a) Carillon

Appuyez sur le bouton du carillon (4) pour activer le carillon. Vous recevez une alerte sur votre appareil portable s'il est apparié avec l'application.

→ Consultez le mode d'emploi de votre appareil mobile pour savoir comment configurer les notifications.

b) Réinitialiser l'appareil / entrer en mode d'appairage

Réinitialisez la caméra si elle ne fonctionne pas correctement ou si vous souhaitez entrer en mode d'appairage.

- Insérez l'épingle fournie dans l'orifice du bouton **RÉINITIALISATION (5)**.
- Appuyez jusqu'à ce que vous sentiez un « clic » et maintenez-le bouton enfoncé pendant 5 secondes jusqu'à ce que vous entendiez un signal audio.
- L'indicateur lumineux **(3)** clignote en rouge pour indiquer que la réinitialisation est réussie et que la caméra est maintenant prête pour l'appairage.

c) Description des indicateurs d'état

Voyant (3)	État	Description
Rouge	Rouge fixe	La caméra ou le réseau a un fonctionnement anormal.
Rouge	Clignotant	En attente de connexion WiFi
Bleu	Rouge fixe	Fonctionnement normal de la caméra.

d) Enregistrement dans des conditions d'éclairage faible



Ne placez pas la caméra derrière une vitre, le reflet des LED infrarouges peut surexposer l'image.

- L'appareil est équipé d'un capteur qui déclenche la « vision nocturne » lorsque la lumière ambiante chute en dessous d'un certain seuil.
- La lumière a une portée d'environ 10 m.
- L'image enregistrée sera en noir et blanc.

e) Carte SD



La carte microSD doit être formatée en utilisant le système de fichiers FAT32. Reportez-vous aux instructions du logiciel de votre ordinateur pour plus d'informations sur la procédure à suivre.

La caméra prend en charge les cartes SD de classe 10 d'une capacité allant de 8 à 128 Go.

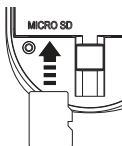

- Insérez une carte dans l'emplacement (9) dans le sens indiqué. Elle se met en place avec un « déclic ».
- Pour la retirer, utilisez le bout de votre doigt pour l'enfoncer jusqu'à ce que vous sentiez un « clic », puis relâchez pour l'éjecter.

f) Motion detection (détection de mouvement)

En cas de détection de mouvement, une notification push d'alarme est envoyée à votre appareil mobile.

- Lorsque la carte microSD est insérée : Des séquences de 60 secondes sont enregistrées.
- Il existe deux types d'enregistrement (occasionnel et non-stop). Ces paramètres sont accessibles via l'application. La durée par défaut de l'enregistrement d'un évènement est de 60 secondes.
- Service de stockage sur le cloud : Si vous êtes abonné à ce service via l'application, l'enregistrement déclenché par un mouvement sera enregistré dans votre compte de stockage dans le cloud. Vous n'avez pas besoin d'une carte SD.

13. Entretien et nettoyage



N'utilisez pas de produit de nettoyage agressif, d'alcool isopropylique ou toute autre solution chimique, car ils peuvent endommager le boîtier et engendrer des dysfonctionnements.

- Avant le nettoyage, débranchez le produit de l'alimentation électrique.
- Nettoyez le produit avec un chiffon sec et sans fibres.

14. Déclaration de conformité (DOC)

Conrad Electronic SE, Klaus-Conrad-Strasse 1, D-92240 Hirschau, déclare par la présente que ce produit est conforme à la directive 2014/53/UE.

→ Le texte intégral de la déclaration de conformité UE est disponible au lien suivant :

www.conrad.com/downloads

Sélectionnez une langue en cliquant sur le drapeau correspondant puis saisissez le numéro de commande du produit dans le champ de recherche pour pouvoir télécharger la déclaration de conformité UE sous format PDF.

15. Élimination des déchets



Les appareils électroniques sont des matériaux recyclables et ne doivent pas être éliminés avec les ordures ménagères. En fin de vie, éliminez l'appareil conformément aux dispositions légales en vigueur.

Ainsi, vous respectez les ordonnances légales et contribuez à la protection de l'environnement.

16. Données techniques

a) Bloc d'alimentation

Entrée	100 - 240 V/AC 50/60 Hz max. 0,4 A
Sortie	12 V/CC, 1 A
Longueur du câble	Environ 2 m

b) Carillon

Tension/courant d'entrée	12 V/CC, 1 A (via un adaptateur inclus) 12 - 24 V/CA, 1 A (source d'alimentation non incluse)
Convertisseur	Redresseur CA vers CC (intégré)
Appareils connectés	illimité
Carillon	max. 101 dB
Audio	Entrée : Haut-parleur Sortie : Microphone
Résolution.....	HD 1920 x 1080 SD 640 x 320
Images par seconde	25 ips
Capteur	8,47 mm (1/3") CMOS, 2 mégapixels

Enregistrement	Non-stop Évènement : clips de max. 60 s Enregistré sur carte microSD Format propriétaire
Longueur focale	3,2 mm
Champ de vision.....	Horizontal : 100° Vertical : 55°
Rangement.....	MicroSD classe 10 (max 128 Go)
Système de fichier microSD	FAT32
Protection contre les infiltrations.....	IP54
Infrarouge (vision nocturne).....	LED : 1 pièce Portée : 10 m
Motion detection (détection de mouvement).....	Basé sur un logiciel
Angle de détection de mouvements	Identique au champ de vision
Portée de détection de mouvements	8 m
Conditions de fonctionnement :.....	-20 à +50 °C, ≤ 90 % d'HR (sans condensation)
Conditions de stockage	-20 à +50 °C, ≤ 90 % d'HR (sans condensation)

Dimensions de la caméra (L x H x P) :	45 x 115 x 41 mm
Poids.....	103 g

c) Connectivité sans fil

Bande passante.....	Vitesse de téléchargement en amont de 10 Mb/s min.
Technologie WLAN.....	IEEE 802.11 b/g/n, 2,4 GHz
Sécurité WLAN.....	WEP, WPA, WPA2
Fréquence	2,412 - 2,484 GHz
Puissance de transmission.....	< 20 dBm
Distance de transmission	max. 50 m

d) Logiciel d'application

Comptes partagés	Aucune limite max. 6 (vidéo partagée)
Système d'exploitation pris en charge.....	Android 5.0 (ou supérieur), IOS 9.0 (ou supérieur)

	Pagina
1. Inleiding	78
2. Verklaring van de symbolen	79
3. Beoogd gebruik	80
4. Privacy en bewaking	81
5. Mobiele app	82
6. Omvang van de levering	83
7. Meest recente gebruiksaanwijzing	83
8. Eigenschappen en functies	84
9. Veiligheidsinstructies	84
a) Algemene informatie	85
b) Beschermingsgraad	86
c) Montage	86
d) Netvoedingadapter	87
10. Bedieningselementen	88
11. Installatie	89
a) Locatie	89
b) Netvoedingadapter	90
c) Vlakke beugel	91
d) Hoekbeugel en vlakke beugel	92

12. Gebruik.....	93
a) Deurbel.....	93
b) Apparaat resetten / koppelmodus inschakelen	93
c) Statusindicator beschrijving	94
d) Opname bij weinig licht	94
e) SD-kaart.....	94
f) Bewegingssensor.....	95
13. Onderhoud en reiniging	96
14. Conformiteitsverklaring (DOC)	96
15. Verwijdering.....	97
16. Technische gegevens.....	97
a) Netvoedingadapter.....	97
b) Deurbel.....	97
c) Draadloze verbinding	99
d) App-software	99

1. Inleiding

Geachte klant,

Hartelijk dank voor de aankoop van dit product.

Het product voldoet aan de nationale en Europese wettelijke voorschriften.

Om deze status te handhaven en een veilige werking te garanderen, dient u als eindgebruiker deze gebruiksaanwijzing in acht te nemen!



Deze gebruiksaanwijzing is een onderdeel van dit product. Deze bevat belangrijke informatie over de werking en het gebruik van het product. Als u dit product aan derden overhandigt, doe dan tevens deze gebruiksaanwijzing erbij. Bewaar deze gebruiksaanwijzing voor toekomstige raadpleging!

Bij technische vragen kunt u zich wenden tot onze helpdesk.

Voor meer informatie kunt u kijken op www.conrad.nl of www.conrad.be

2. Verklaring van de symbolen



Het symbool met een bliksemschicht in een driehoek wijst op een risico voor uw gezondheid, bijv. door een elektrische schok.



Het symbool met het uitroepteken in een driehoek wijst op belangrijke informatie in deze gebruiksaanwijzing. Lees deze informatie altijd aandachtig door.



Het pijl-symbool duidt op speciale informatie en advies voor het gebruik.



Lees de gebruiksaanwijzing aandachtig door.

3. Beoogd gebruik

Dit product is bestemd voor gebruik als deurbelcamera. Als de deurbel wordt gebruikt, wordt er een pushmelding naar een mobiel apparaat gestuurd en u kunt de beller zien en spreken.

Bewegingssensoren kunnen worden ingesteld om meldingen en opnames te activeren wanneer er beweging binnen het bereik wordt gedetecteerd.

De camera is uitgerust met een lowlight-camera die in staat is om zwart-wit beelden op te nemen in totale duisternis. Het apparaat wordt via wifi aangesloten op een 2,4 GHz WLAN-netwerk en wordt gevoed door de bijgeleverde adapter.

De applicatie kan worden gedownload via de App Store of Google Play™ Store.

Het product heeft een IP54-beschermingsgraad die bescherming biedt tegen stof en lichte regen. Bij gebruik buitenshuis moet de camera in een beschutte omgeving worden gemonteerd. De bijgeleverde netvoedingsadapter is niet IP-gekeurd en moet naar een binnenstopcontact of een weerbestendig stopcontact worden geleid.

Vanwege veiligheids- en goedkeuringsredenen mag u niets aan dit apparaat veranderen. Als het product voor andere doeleinden wordt gebruikt dan hierboven beschreven, kan het product worden beschadigd. Bovendien kan onjuist gebruik resulteren in kortsluiting, brand, elektrische schokken of andere gevaren. Lees de gebruiksaanwijzing goed door en bewaar deze op een veilige plek. Het product mag alleen samen met de gebruiksaanwijzing aan derden worden overhandigd.

Alle bedrijfs- en productnamen zijn handelsmerken van de betreffende eigenaren. Alle rechten voorbehouden.

4. Privacy en bewaking

- Het is de verantwoordelijkheid van de gebruiker om bewust te zijn van alle toepasbare wetten en regelgevingen die het gebruik van camera's verbieden of beperken en om te voldoen aan de toepasbare wetten en regelgevingen.
- Opname en circulatie van een afbeelding van een individu kan een inbreuk op diens privacy vormen waarvoor u aansprakelijk kunt worden gesteld.
- Vraag om toestemming voordat u individuen filmt, voornamelijk wanneer u uw opnames wilt bewaren en/of afbeeldingen op het internet of andere media wilt circuleren.
- Verspreid geen beeldmateriaal wat de reputatie of waardigheid van iemand kan ondermijnen.
- Het is in uw land mogelijk wettelijk vereist om een waarschuwing te tonen wanneer u bewakingscamera's rondom uw huis gebruikt. Het is in dit soort gevallen belangrijk om een waarschuwingssticker aan te brengen in het gebied van de camera.
- U dient bewakingscamera's nooit op openbare plekken te richten en video-opnames mogen personen op openbare plekken niet identificeren.

5. Mobiele app



Toegang tot de camera met behulp van de app en een compatibele mobiele telefoon of tablet.

Houd het wachtwoord voor uw wifi-router bij de hand.

Verbind de mobiele telefoon of het tablet met hetzelfde wifi-netwerk waarmee de camera verbinding maakt.

Een app-handleiding is beschikbaar via de URL in het hoofdstuk "7. Meest recente gebruiksaanwijzing" op pagina 83.



Compatibele Android™ en iOS apps zijn verkrijgbaar via de betreffende app stores. Zoek naar "Smart Life - Smart Living" en download de app naar uw mobiele apparaat of scan de weergegeven QR-code.



CONRAD CONNECT

-Mogelijk gemaakt door Tuya

Dit product is compatibel met het **Conrad Connect** IoT platform. www.conradconnect.com

6. Omvang van de levering

- Deurbelcamera
- Netvoedingadapter
- Vlakke beugel
- Hoekbeugel
- 2x schroef voor beugel
- 3x montageschroef
- 3x plug
- L-vormige stersleutel
- Kruiskopschroef
- Resetpin
- Gebruiksaanwijzing

7. Meest recente gebruiksaanwijzing

Download de meest recente gebruiksaanwijzing via www.conrad.com/downloads of scan de afgebeelde QR-code. Volg de aanwijzingen op de website.



8. Eigenschappen en functies

- Eenvoudige installatie
- De behuizing heeft een IP54-beschermingsgraad
- 1920 x 1080 full HD
- Tweeweg audio
- 2,4 GHz wifi
- Bewegingssensor
- Opname bij weinig licht
- Afspelen van video en screenshots
- Mobiele app "Smart Life - Smart Living" (compatibel met Conrad Connect)

9. Veiligheidsinstructies



Lees de gebruiksaanwijzing zorgvuldig door en neem vooral de veiligheidsinformatie in acht. Indien de veiligheidsinstructies en de aanwijzingen voor een juiste bediening in deze gebruiksaanwijzing niet worden opgevolgd, aanvaarden wij geen verantwoordelijkheid voor hieruit resulterend persoonlijk letsel of materiële schade. In dergelijke gevallen vervalt de aansprakelijkheid/garantie.



a) Algemene informatie

- Dit apparaat is geen speelgoed. Houd het buiten het bereik van kinderen en huisdieren.
- Laat verpakkingsmateriaal niet achteloos rondslingeren. Dit kan voor kinderen gevaarlijk speelgoed worden.
- Bescherm het product tegen extreme temperaturen, direct zonlicht, krachtige stoten, hoge luchtvochtigheid, vocht, ontvlambaar gas, stoom en oplosmiddelen.
- Stel het product niet bloot aan mechanische spanning.
- Als het product niet langer veilig gebruikt kan worden, stel het dan buiten bedrijf en zorg ervoor dat niemand het per ongeluk kan gebruiken. Veilig gebruik kan niet langer worden gegarandeerd als het product:
 - zichtbaar is beschadigd,
 - niet meer naar behoren werkt,
 - gedurende een langere periode onder slechte omstandigheden is opgeslagen of
 - onderhevig is geweest aan ernstige transportbelasting.
- Behandel het product met zorg. Schokken, stoten of zelfs een val van geringe hoogte kunnen het product beschadigen.



- Raadpleeg een expert wanneer u twijfelt over het gebruik, de veiligheid of de aansluiting van het apparaat.
- Onderhoud, aanpassingen en reparaties mogen alleen uitgevoerd worden door een technicus of een daartoe bevoegd servicecentrum.
- Als u nog vragen heeft die niet door deze gebruiksaanwijzing worden beantwoord, kunt u contact opnemen met onze technische ondersteuning of ander technisch personeel.

b) Beschermingsgraad

- Het product heeft een IP54-beschermingsgraad die bescherming biedt tegen stof en spatwater.
- Netvoedingadapter heeft geen IP-bescherming.
- Om de IP-beschermingsgraad te behouden, moet u ervoor zorgen dat de beugel een goede afdichting vormt wanneer deze aan het apparaat wordt bevestigd.

c) Montage

- Controleer vóór het boren op verborgen draden of leidingen onder het oppervlak die kunnen worden beschadigd of schade kunnen veroorzaken.



d) Netvoedingadapter

- Het stopcontact dient zich in de buurt van het apparaat te bevinden en goed toegankelijk te zijn.
- Gebruik alleen de meegeleverde netvoedingsadapter voor de stroomvoorziening.
- Sluit de netvoedingsadapter uitsluitend aan op een normale contactdoos van het openbare elektriciteitsnet. Controleer vóór het insteken van de netvoedingsadapter of de op de netvoedingadapter aangegeven spanning overeenstemt met de spanning van uw elektriciteitsnet.
- Sluit de netvoedingsadapter niet aan en trek deze niet uit het stopcontact als uw handen nat zijn.
- Haal de netvoedingadapter nooit uit het stopcontact door aan de kabel te trekken, maar neem de stekker altijd bij de grepen vast.
- Zorg er tijdens het plaatsen van het product voor dat de kabel niet bekneld raakt, verbogen wordt of door scherpe randen beschadigd wordt.
- Leg kabels altijd zo dat niemand erover kan struikelen of erin verstrikt kan raken. Er bestaat risico op verwondingen.
- Haal de netvoedingsadapter om veiligheidsredenen uit het stopcontact tijdens een storm.

10. Bedieningselementen

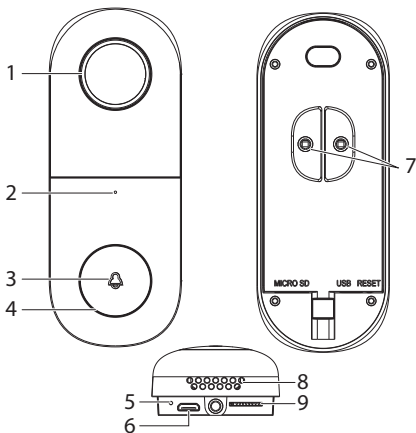

1 Lens

2 Microfoon

3 Led-indicator

4 Deurbelknop

5 Resetknop

6 MicroUSB-poort: Dit wordt slechts één keer gebruikt tijdens het fabricage-proces.

7 AC-adapteraansluitingen

8 Luidspreker

9 SD-kaartsleuf

11. Installatie



Steek de stekker van de adapter niet in het stopcontact voordat het installatieproces is voltooid.



Controleer of de meegeleverde schroef geschikt is voor het oppervlaktemateriaal. Raadpleeg in geval van twijfel een professionele monteur.

a) Locatie



De deurbel heeft een IP54-beschermingsgraad die bescherming biedt tegen stof en licht spatwater. De deurbel kan buiten worden geïnstalleerd, maar op een beschutte plaats die beschermd is tegen de elementen.

Voordat u gaten boort en het apparaat monteert, moet u rekening houden met de opname- en bewegingsdetectiehoeken van de camera. Zie het gedeelte "16. Technische gegevens" op pagina 97 voor meer informatie.

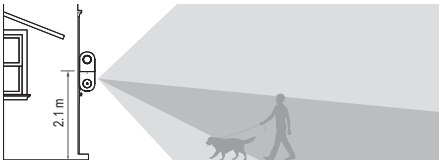

- Controleer of het apparaat binnen bereik is van uw wifi-toegangspunt. Gebruik van andere 2,4 GHz-producten, zoals draadloze netwerken en magnetronovens kan interferentie veroorzaken.

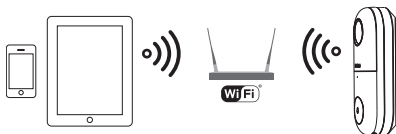

U hebt mogelijk een draadloze repeater nodig om de verbinding te verbeteren.

b) Netvoedingadapter



De netvoedingsadapter is alleen bestemd voor gebruik binnenshuis. Houd het apparaat uit de buurt van vocht.

Als u het apparaat buitenshuis installeert, sluit u de adapter aan op een weerbestendige contactdoos.

- Zoek een stopcontact zo dicht mogelijk bij het apparaat.
- Leid de aansluitkabel naar de plaats waar u de deurbelcamera gaat installeren.
- Om de kabel naar buiten te leiden, leidt u de kabel door een muur achter uw apparaat, via een raam of gat in de wand.

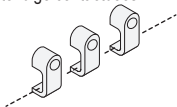

→ Zorg dat u de kabel met clips bevestigd aan de wand of de sponning.

c) Vlakke beugel

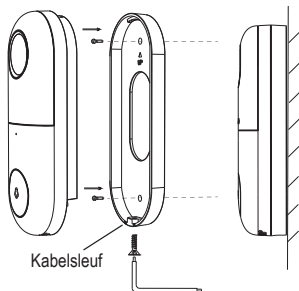

1. Gebruik de gaten in de vlakke beugel als sjabloon voor het boren. Boor gaten en gebruik indien nodig de pluggen.
2. Bevestig de beugel aan de muur met de meegeleverde schroeven en let daarbij op het **UP**-symbool. 
3. Gebruik een kruiskopschroevendraaier om de adapterkabel aan de connectors te bevestigen (7).

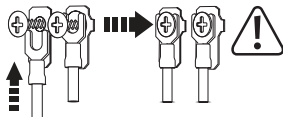

De deurbel heeft een ingebouwde gelijkrichter, dus de polariteit is niet belangrijk.

4. Leid de kabel door de kabelsleuf.
5. Bevestig de camera aan de beugel met de kruiskopschroef.

d) Hoekbeugel en vlakke beugel

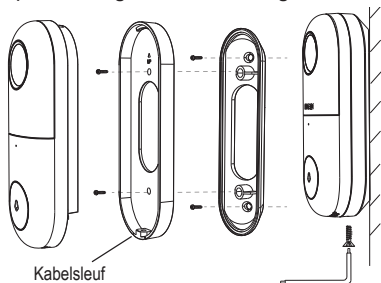

1. Gebruik de gaten op de hoekbeugel als sjabloon voor het boren. Boor gaten en gebruik indien nodig de pluggen.
2. Maak de hoekbeugel vast aan de muur met de meegeleverde schroeven.
3. Bevestig de vlakke beugel aan de hoekbeugel en let daarbij op het symbool **UP**.
4. Gebruik een kruiskopschroevendraaier om de adapterkabel aan de connectors te bevestigen (7).

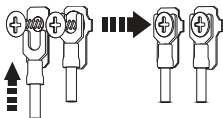

De deurbel heeft een ingebouwde gelijkrichter, dus de polariteit is niet belangrijk.

5. Bevestig de camera aan de beugel met de kruiskopschroef.

12. Gebruik

a) Deurbel

Druk op de deurbelknop (4) om de deurbel te activeren. U ontvangt een melding op uw mobiele apparaat als deze gekoppeld is aan de app.

→ Raadpleeg de gebruiksaanwijzing van uw mobiele apparaat voor informatie over de meldingsinstellingen.

b) Apparaat resetten / koppelmodus inschakelen

Reset de camera als deze niet correct werkt of als u de koppelingsmodus wilt inschakelen.

- Steek de meegeleverde pin in de **RESET**-opening (5).
- Druk de resetknop in totdat u een “klik” voelt en houd deze 5 seconden ingedrukt totdat u een audiosignaal hoort.
- Het indicatielampje (3) knippert rood om aan te geven dat de reset succesvol was en dat de camera nu gekoppeld kan worden.

c) Statusindicator beschrijving

Licht (3)	Status	Beschrijving
Rood	Continu aan	Camera- of netwerkprobleem.
Rood	Knipperend	Wachten op een wifi-verbinding.
Blauw	Continu aan	Camera werkt correct.

d) Opname bij weinig licht



Plaats de camera niet achter glas. Het infrarode ledlicht kan het beeld overbelichten.

- Het apparaat is voorzien van een sensor die automatisch de “nachtzichtfunctie” activeert wanneer de omgevingsverlichting onder een bepaald niveau valt.
- Het licht heeft een bereik van ongeveer 10 m.
- De opgenomen beelden zullen in zwart/wit zijn.

e) SD-kaart



De microSD-kaart dient te worden geformatteerd met het FAT32-bestandssysteem. Raadpleeg de instructies van uw computersoftware voor informatie over hoe u dit kunt doen.

De camera ondersteunt klasse 10 SD-kaarten met een capaciteit van 8 - 128 GB.

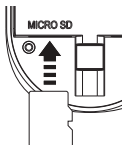

- Steek een kaart in de kaartsleuf (9) in de aangegeven richting. De kaart zal op zijn plek “klikken”.
- Gebruik de punt van uw vinger om uit te werpen totdat u een “klik” voelt en laat vervolgens los.

f) Bewegingssensor

Wanneer beweging wordt waargenomen, dan zal er een push-alarmnotificatie naar uw mobiele apparaat worden gestuurd.

- Met geplaatste microSD: Clips van 60 seconden zullen worden opgeslagen.
- Er zijn twee soorten opnamen (gebeurtenis en non-stop). Deze instellingen zijn toegankelijk via de app. De standaardtijd voor het opnemen van gebeurtenissen is 60 seconden.
- Cloudopslag: Als u zich via de app op deze dienst hebt geabonneerd, wordt de bewegingsgeactiveerde opname opgeslagen op uw cloudopslagaccount. U hebt dan geen SD-kaart.

13. Onderhoud en reiniging



Gebruik in geen enkel geval agressieve schoonmaakmiddelen, schoonmaakalcohol of andere chemische oplossingen omdat deze schade toe kunnen brengen aan de behuizing en het product.

- Koppel voor iedere schoonmaakbeurt het product los van de stroombron.
- Reinig het product met een droog, pluisvrij doekje.

14. Conformiteitsverklaring (DOC)

Bij deze verklaart Conrad Electronic SE, Klaus-Conrad-Strasse 1, D-92240 Hirschau, dat dit product voldoet aan de Europese richtlijn 2014/53/EU.

→ De volledige tekst van de EG-conformiteitsverklaring staat als download via het volgende internetadres ter beschikking:

www.conrad.com/downloads

Kies een taal door op een vlagsymbool te klikken en voer dan in het zoekveld het bestelnummer van het product in. U kunt de EU-conformiteitsverklaring vervolgens als PDF-document downloaden.

15. Verwijdering



Elektronische apparaten zijn recyclebaar afval en horen niet bij het huisvuil. Als het product niet meer werkt moet u het volgens de geldende wettelijke bepalingen voor afvalverwerking afvoeren.

Op deze wijze voldoet u aan uw wettelijke verplichtingen en draagt u bij aan de bescherming van het milieu.

16. Technische gegevens

a) Netvoedingadapter

Ingang.....	100 - 240 V/AC 50/60 Hz max. 0.4 A
Uitgang	12 V/DC, 1 A
Lengte kabel	ca. 2 m

b) Deurbel

Ingangsspanning/-stroom.....	12 V/DC, 1 A (via meegeleverde adapter) 12 - 24 V/AC, 1 A (voedingsbron niet inbegrepen)
Gelijkrichter.....	AC naar DC gelijkrichter (ingebouwd)

Aangesloten apparaten	geen limiet
Deurbel	max. 101 dB
Audio	Ingang: Luidspreker Uitgang: Microfoon
Resolutie.....	HD 1920 x 1080 SD 640 x 320
Beelden per seconde.....	25 bps
Sensor	1/3" CMOS, 2 megapixels
Opname.....	Non-stop gebeurtenis: max. 60 s clips Opgeslagen op microSD Eigen formaat
Brandpuntsafstand	3,2 mm
Gezichtsveld	Horizontaal: 100° Verticaal: 55°
Opslag	MicroSD class 10 (max 128 GB)
MicroSD-bestandssysteem.....	FAT32
Beschermingsgraad.....	IP54
Infrarood (nachtzicht).....	LED: 1 led Bereik: 10 m
Bewegingssensor	Software-gebaseerd
Hoek van bewegingsdetectie.....	Zelfde als het gezichtsveld
Bereik bewegingsdetectie.....	8 m
Bedrijfsomstandigheden	-20 tot +50 °C, ≤ 90 %

	relatieve luchtvochtigheid (niet condenserend)
Opslagcondities	-20 tot +50 °C, ≤ 90 % relatieve luchtvochtigheid (niet condenserend)
Afmetingen camera (B x H x D).....	45 x 115 x 41 mm
Gewicht.....	103 g

c) Draadloze verbinding

Bandbreedte	Min. 10 Mbps upload-snel- heid
Wifi-technologie	IEEE 802.11 b/g/n, 2.4 GHz
Wifi-beveiliging	WEP, WPA, WPA2
Frequentie	2,412 - 2,484 GHz
Transmissievermogen	< 20 dBm
Zendbereik.....	max. 50 m

d) App-software

Gedeelde accounts.....	Geen limiet max. 6 (gedeelde video)
Ondersteunde besturingssystemen.....	Android 5.0 (of hoger), iOS 9.0 (of hoger)

(D) Dies ist eine Publikation der Conrad Electronic SE, Klaus-Conrad-Str. 1, D-92240 Hirschau (www.conrad.com).

Alle Rechte einschließlich Übersetzung vorbehalten. Reproduktionen jeder Art, z.B. Fotokopie, Mikroverfilmung, oder die Erfassung in elektronischen Daten-verarbeitungsanlagen, bedürfen der schriftlichen Genehmigung des Herausgebers. Nachdruck, auch auszugsweise, verboten. Die Publikation entspricht dem technischen Stand bei Drucklegung.

Copyright 2020 by Conrad Electronic SE.

(GB) This is a publication by Conrad Electronic SE, Klaus-Conrad-Str. 1, D-92240 Hirschau (www.conrad.com).

All rights including translation reserved. Reproduction by any method, e.g. photocopy, microfilming, or the capture in electronic data processing systems require the prior written approval by the editor. Reprinting, also in part, is prohibited. This publication represent the technical status at the time of printing.

Copyright 2020 by Conrad Electronic SE.

(F) Ceci est une publication de Conrad Electronic SE, Klaus-Conrad-Str. 1, D-92240 Hirschau (www.conrad.com).

Tous droits réservés, y compris de traduction. Toute reproduction, quelle qu'elle soit (p. ex. photocopie, microfilm, saisie dans des installations de traitement de données) nécessite une autorisation écrite de l'éditeur. Il est interdit de le réimprimer, même par extraits. Cette publication correspond au niveau technique du moment de la mise sous presse.

Copyright 2020 by Conrad Electronic SE.

(NL) Dit is een publicatie van Conrad Electronic SE, Klaus-Conrad-Str. 1, D-92240 Hirschau (www.conrad.com).

Alle rechten, vertaling inbegrepen, voorbehouden. Reproducties van welke aard dan ook, bijvoorbeeld fotokopie, microverfilmung of de registratie in elektronische gegevensverwerkingsapparatuur, vereisen de schriftelijke toestemming van de uitgever. Nadruk, ook van uittreksels, verboden. De publicatie voldoet aan de technische stand bij het in druk bezorgen.

Copyright 2020 by Conrad Electronic SE.