

Bedienungsanleitung

● Anleitung zum Bedienfeld



☼ : Anzeige "Wasserversorgung prüfen"

☕ : Wassertank-Vollanzeige

⚗ : Salznachfüllanzeige

🔒 : Licht für Kindersicherung

1 Geschirrspüler bedienen

Schließen Sie die Tür des Geschirrspülers und starten Sie das Gerät, indem Sie eine Sekunde lang drücken.



Power



Program

Waschprogramm mit Taste ändern. Bitte wählen Sie ein passendes Programm aus.

Die Kontrollleuchten blinken, das bedeutet, dass der Geschirrspüler in Betrieb ist.

ECO



Start/Pause

Waschprogramm durch Drücken der Taste starten.

Hinweis: Nachdem das Spülprogramm beendet ist, wird "FAN" angezeigt, was darauf hinweist, dass sich der Geschirrspüler in der Lüfterstufe befindet und der Geschirrspüler zu diesem Zeitpunkt trocknet oder hält.

2 Programmübersicht

Sie können den Programmstart um bis zu 24 Stunden verzögern.



Starten Sie das Gerät Passendes Programm a auswählen

Drücken Sie die Taste , das Display zeigt wiederholt H:00 H:01...H:24. Wählen Sie die Startzeitverzögerung. Wenn 3 Sekunden lang gedrückt wird, wird der Bildschirm auf H:00 zurückgesetzt, d.h. keine Vorauswahl.

Drücken Sie die Taste , um den Start des Programms zu verzögern.

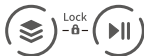

Child lock

Es bedeutet Tastensperre. Sie können Ihr Gerät gegen unbeabsichtigtes Abbrechen des Programms sichern (z. B. unsachgemäße Bedienung durch Kinder).

Tastensperre aktivieren: Halten Sie die Tasten und 3 Sekunden lang gedrückt, bis in der Digitalanzeige „🔒“ angezeigt wird.

Tastensperre deaktivieren: Halten Sie die Tasten und 3 Sekunden lang gedrückt, bis die Anzeige „🔒“ erlischt.

Speicherfunktion: Zusätzlich zum sparsamen Waschen läuft das Waschprogramm automatisch alle 3 Stunden innerhalb von 24 Stunden nach dem Waschen für 18 Minuten, wodurch die Luft im Innentank ersetzt werden kann, um Feuchtigkeit und Bakterien zu verhindern.

● Programmübersicht

Spezielles Geschirrspülmittel entfernt Öl- und Speisereste. Es ist ein Muss jedes Mal, wenn Sie das Gerät benutzen. Die Dosierung des Waschmittels richtet sich nach der Menge und Art der Verschmutzung.

Programm	Verschmutzungsart	Waschmittelverbrauch		Waschzyklus	Trocknungszeit
		Waschpulver	Waschtablette		
ECO Eco	Teilgetrocknete, haushaltsübliche Speisereste	11g	1pcs	2:20	—
☺ Normal	Kleine getrocknete, normale Haushaltsnahrungsreste	11g	1pcs	1:00	1:27
☹ Intensive	Sehr haftende eingebrannte oder angetrocknete Speisereste	11g	1pcs	2:00	1:30
☞ Rapid	Frische Essensreste, Leicht und weniger Öl.	—	—	0:35	1:26
🍷 Glass	Leicht haftender, temperaturempfindlicher Kunststoff und Gläser	11g	1pcs	1:30	1:27

* Hinweise:

Bitte verwenden Sie das Reinigungsmittel nicht zu viel.

Zu viel Reinigungsmittel erzeugt nicht nur viele Blasen, sondern beeinträchtigt auch die Reinigungswirkung.

Bitte wählen Sie die passende Waschtablette, Sie sollten die kleine für dieses Gerät verwenden.

Die tatsächliche Laufzeit jedes Programms weicht möglicherweise aufgrund der Wassertemperatur, der Geschirrmenge, der Verschmutzungsart und der Wiederaufnahme der Wassererhärtung vom voreingestellten Zeitzyklus ab. Es ist ein normaler Zustand, bitte verwenden Sie es mit Vertrauen.

● Waschmittel hinzufügen

Geben Sie die erforderliche Waschmittelmenge nach dem Schieben des Korbs hinzu. Bitte geben Sie das Waschmittel an den dafür vorgesehenen Platz.

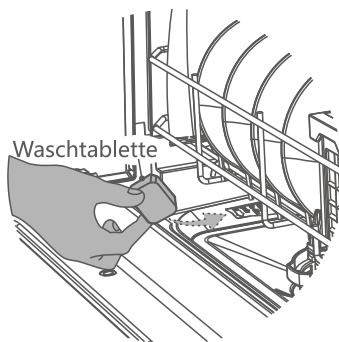
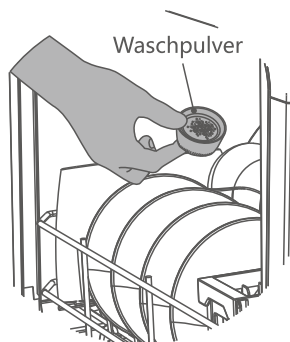

● Wasserenthärter

Wasserenthärter wird verwendet, um Wasser zu enthärten, Kalk zu reduzieren und Utensilien wie neu zu machen. Es eignet sich besonders für Gebiete mit höherer Wasserhärte.

1 Tipps hinzufügen:

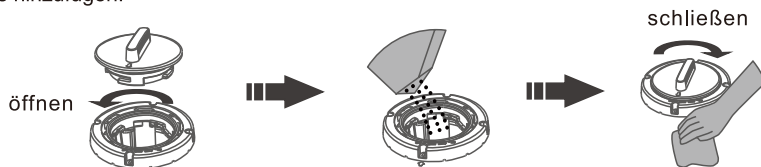

1. Drehen Sie den Wasserenthärter-Deckel gegen den Uhrzeigersinn und nehmen Sie ihn ab.
2. Füllen Sie Spezzalz ein (ca. 400 bis 500 g). Wenn Sie das Gerät zum ersten Mal verwenden, fügen Sie etwas frisches Wasser hinzu.
3. Drehen Sie den Deckel wieder im Uhrzeigersinn auf, bis er fest sitzt.

* Zur Reaktivierung nur Spülmaschinensalz verwenden (Herstellerempfehlungen zum Einkaufskanal beachten). Vor dem ersten Waschen muss Salz hinzugefügt werden. Es ist ein wiederverwendbares Verbrauchsmaterial. Sobald im Display die Leuchte „S“ aufleuchtet, sollte Salz nachgefüllt werden. Führen Sie nach der Salzzugabe das Programm „☞“ durch, damit verschüttetes Salz und übergelaufene Salzlösung sofort ausgewaschen werden. Nach dem Hinzufügen von reichlich Spezzalz erlischt die „S“-Anzeige nicht sofort.

2 Anpassung der Wasserenthärterseinstellungen:



1. Wenn die Tür geschlossen ist, drücken Sie die Ein/Aus-Taste.



2. Innerhalb von 60 Sekunden nach dem Einschalten können Sie die Taste (II) fünf Sekunden lang gedrückt halten und dann in den Einstellungsmodus wechseln.

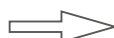

4. Drücken Sie die Start/Pause-Taste, um die entsprechende Einstellung auszuwählen. Wenn Sie die Start/Pause-Taste (II) 5 Sekunden lang nicht drücken, verlassen Sie den Einstellungsmodus und gehen in den Standby-Zustand, und die gewählte Einstellung wird vom Programm gespeichert.



Einstellungsreferenztable entsprechend der Härte des lokalen Leitungswassers erstellen

Wasserhärte(ppm)	0-90	91-200	201-300	301-400	104-500	mehr als 500
Einstellmöglichkeiten Wasserhärte	H1	H2	H3	H4(Standard)	H5	H6

Den Wasserhärte wert von Leitungswasser erfragen Sie bitte bei Ihrem örtlichen Wasserversorgungsunternehmen.

● Utensilienauswahl

Spülmaschinenfeste Utensilien:



Keramikgeschirr



Glaswaren



Geschirr aus Edelstahl

Keramikgeschirr, Glasgeschirr und Edelstahlgeschirr

Bitte beachten Sie:

1. Edelmetall-, Aluminium- und Buntglasur-Utensilien können nach dem Spülen in der Spülmaschine glanzlos werden.
2. Besteck aus Bambus oder Holz: Bei hohen Temperaturen kann es sich lösen oder reißen.
3. Kunststoffartikel: Bitte beachten Sie die Herstellerangaben für Kunststoffbesteck oder Artikel mit Kunststoffteilen, da sich diese Artikel bei hohen Temperaturen lösen oder reißen können.
4. Spüllappen: Spüllappen können einen Gerätedefekt verursachen.
5. Gusseisenartikel: Gusseisenartikel können nach dem Spülen in der Spülmaschine rosten.

● Beim Einräumen des Geschirrs zu beachten

1. Grobe Speisereste entfernen.
2. Geschirr so einräumen, dass die schmutzige Seite nach unten zeigt. Gefäße mit der Öffnung nach unten einräumen, Teile mit Wölbungen oder Vertiefungen schräg einräumen, damit das Wasser ablaufen kann.
3. Geschirr so einräumen, dass es sicher steht und nicht kippen kann.
4. Geschirr so einräumen, dass es nicht aus dem Korb hervorragt und so die Drehung der Sprüharme behindert.
5. Sehr kleine Geschirrtteile sollten nicht in den Geschirrspüler gegeben werden, da diese leicht aus dem Korb fallen und so die Drehung der Sprüharme behindern können.
6. Lassen Sie beim Zurückschieben des Korbes kein spitzkantiges Geschirr die Dichtung beschädigen.
7. Die Beschichtung des Korbes darf nicht zerkratzt werden; dies würde zu Rostbildung führen.
8. Platzieren Sie Besteck immer unsortiert und mit der Spitze nach unten im Besteckkorb.
9. Messer und andere Utensilien mit scharfen Spitzen müssen mit den Spitzen nach unten zeigend in den Besteckkorb eingeordnet oder im Geschirrkorb in waagerechter Lage angeordnet werden.

TIPP:

Drehen Sie nach dem Zurückschieben des Korbes den Spüharm, um zu prüfen, ob er sich frei dreht.

WARNUNG: Messer und andere Utensilien mit scharfen Spitzen müssen mit der Spitze nach unten in den Korb gelegt oder in eine horizontale Position gebracht werden.

● Laden des Warenkorbs

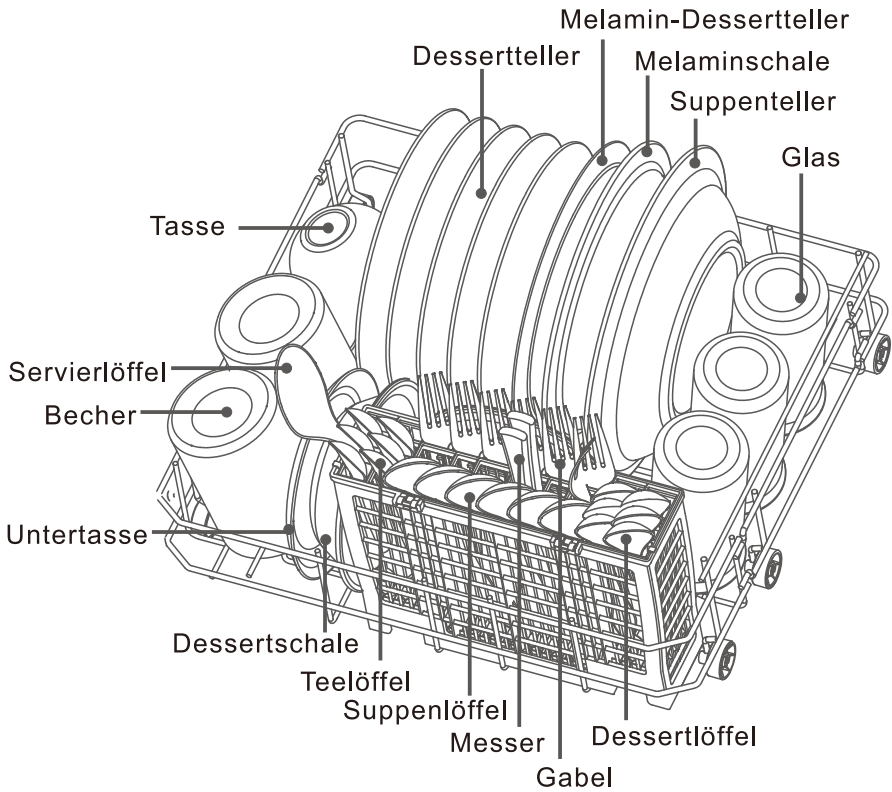

Wartung und Reinigung

● Reinigung der Filtereinheit

Nachdem das Gerät eine Weile gelaufen ist, bleiben einige Rückstände und andere Dinge darin zurück.

Bitte reinigen Sie es, wenn Sie Rückstände und Dinge sehen, reinigen Sie das Gerät auch sofort.

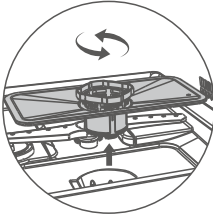

A. Stellen Sie sicher, dass die Stromversorgung ausgeschaltet ist. Drehen Sie die Filtereinheit mit gegen den Uhrzeigersinn heraus. Und setzen Sie die Filterbaugruppe im Uhrzeigersinn zurück.

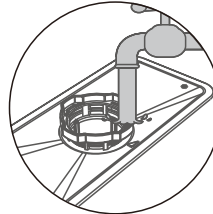

B. Verwenden Sie fließendes Wasser, um die Filtereinheit zu spülen. Verwenden Sie keine Stahlwolle oder Eisenbürste, da dies zu Rost des Filters führen kann.

● Reinigung der Sprüharme

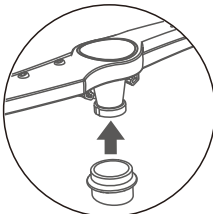

A. Ziehen Sie den Hauptkorb aus dem Gerät und heben Sie den unteren Sprüharm ein wenig auf, um die Klammern zu verlieren.

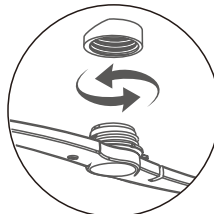

B. Drehen Sie den oberen Sprüharm mit gegen den Uhrzeigersinn heraus. Und setzen Sie den oberen Sprüharm mit im Uhrzeigersinn.

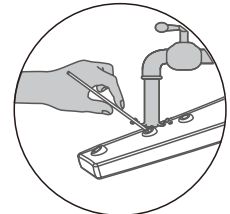

C. Prüfen Sie, ob die Sprüharme blockiert sind. Wenn dies der Fall ist, verwenden Sie bitte einen dünnen Draht, um die Verstopfungen herauszuziehen oder spülen Sie das Loch mit Wasser.

● Reinigung der Spülmaschineninnenraum

Undichte Dichtung und Türdichtung mit feuchtem Tuch reinigen.

Reinigen Sie die tote Ecke im Geschirrspüler mit Zitronensäure und einem feuchten Tuch.

Bitte verwenden Sie ein spezielles Reinigungsmittel, um die Auskleidung der Spülmaschine und die Innenrohrleitung gemäß Anleitung zu reinigen.

Service Information

● Liste der Fehlercodes

Fehlercode	Ursache	Lösung
E01	Thermistorkurzschluss	Bitte kontaktieren Sie den Kundendienst.
E02	Thermistor offener Stromkreis	Bitte kontaktieren Sie den Kundendienst.
E03	Das Gerät heizt nicht auf	1. Stellen Sie bitte sicher, dass das Geschirr richtig eingeräumt ist. Wenn sich z. B. Wasser auf Platten oder in Schüsseln sammelt, ist als Folge zu wenig Wasser für das Aufheizen des Gerätes vorhanden. 2. Bitte wenden Sie sich an die Kundendienstabteilung.
E04	Ausfall des Einlassventils	Bitte kontaktieren Sie den Kundendienst.
E05	Überlauf	1. Neigen Sie das Gerät um ca. 30° bis 45°, um das Wasser in der Bodenplatte auszugießen. 2. Überprüfen Sie, ob das Abflussrohr zu hoch platziert ist. 3. Überprüfen Sie, ob das Rohr einen Knoten hat, blockiert oder gedrückt ist. 4. Überprüfen Sie, ob das Gerät richtig platziert ist 5. Beseitigen Sie die oben Genannten Gründe und versehen Sie erneut, das Gerät neu zu starten. 6. Bitte kontaktieren Sie den Kundendienst.
E06	Heizfunktion abnormal	Bitte kontaktieren Sie den Kundendienst.
E10	Unregelmäßiger Wasserzulauf	1. Der Wasserhahn wurde nicht vollständig geöffnet. 2. Kleiner Zufluss und niedriger Wasserdruck. 3. Mehrmaliges Anlaufen bei Wassermangel. 4. Bitte kontaktieren Sie den Kundendienst.

● Gemeinsamer Fehleransatz

Probleme	Ursache	Lösung
Geschirr ist noch nass	1. Kein oder zu wenig Klarspüler	Geben Sie mehr Klarspüler hinzu und drehen Sie das Einstellrad auf maximum.
	2. Unangemessenes Stapeln von Geschirr	Beachten Sie die Anforderungen an die Platzierung des Geschirrs.
	3. Das Reinigungsprogramm läuft noch.	Warten Sie, bis der Vorgang abgeschlossen
	4. Auswahl eines Reinigungsprogramms ohne Trocknen.	Das gewählte Schnellprogramm hat keine Trocknen-Funktion.
Zu viele Tropfen im Innenraum	Es gibt keinen Klarspüler im Behälter	Klarspüler hinzufügen
Einige Tropfen im Innenraum	Dies ist normal und beeinträchtigt nicht die Reinigungsleistung	
Pulver oder Tab haben sich nicht aufgelöst	1. Die Löcher des Sprüharms wurden blockiert das Spülpulver kann nicht ausgewaschen werden	Reinigen Sie die Öffnungen der Sprüharme und lassen Sie das Schnellprogramm laufen, um das Geschirr erneut zu reinigen.
	2. Zu viel Spülpulver	Lassen Sie das Schnellprogramm erneut laufen und verwenden Sie dabei weniger Pulver.
	3. Verwendung eines minderwertigen Reinigers	Verwenden Sie Pulver oder Pads speziell geeignet für Schnellprogramme.
Etwas Schaum im Innenraum	Kein spezielles Spülpulver verwendet oder zu viel Spülpulver hineingegeben.	Bei einer geringen Schaummenge können Sie die Tür öffnen und den Schaum sich auflösen lassen. Bei einer größeren Schaummenge können Sie diesen mit Hilfsmittel entfernen. Lassen Sie nach 3 Minuten ein Programm so oft laufen, bis der Schaum verschwunden ist.

Probleme	Ursache	Lösung
Das Gerät reagiert bei Drücken der Ein/Aus-Taste nicht	1. Wenn alle Anzeigen aus sind, kann es sein, dass der Stecker nicht eingesteckt oder der Strom ausgefallen ist.	Netzstecker in die Steckdose stecken und sicherstellen, dass kein Problem mit der Stromversorgung besteht
	2. Wasser oder Öl auf dem Bedienfeld oder den Händen	Reinigen und trocken Sie das Bedienfeld und die Hände
	3. Alle Anzeigen leuchten auf; die Kindersicherung ist möglicherweise aktiviert.	Entsperren Sie die Kindersicherung
	4. Die Ein/Aus-Taste wurde nur kurz berührt.	Halten Sie die Ein/Aus-Taste für 1 Sekunde gedrückt
Es passiert nicht, wenn Sie andere Tasten außer der Ein/Aus-Taste drücken	1. Die Tür ist nicht ganz geschlossen	Tür schließen
	2. Wasser oder Öl auf dem Bedienfeld oder den Händen	Reinigen und trocken Sie das Bedienfeld und die Hände
	3. Alle Anzeigen leuchten auf; die Kindersicherung ist möglicherweise aktiviert.	Entsperren Sie die Kindersicherung
	4. Defekte Türverriegelung	Bitte kontaktieren Sie den Kundendienst
Die Wassermangelanzeige am Bedienfeld leuchtet, wenn der Wasserhahn benutzt wird	1. Überprüfen Sie, ob die Wasserversorgung ein Problem hat	Stellen Sie sicher, dass die Wasserversorgung kein Problem hat
	2. Der Durchflussmesser ist defekt	Bitte kontaktieren Sie den Kundendienst
	3. Das Befüllventil ist defekt	Bitte kontaktieren Sie den Kundendienst
Schlagendes Geräusch beim Spülen	Geschirrtteile nicht richtig eingeordnet: Geschirr blockiert die Sprüharme oder behindert sich gegenseitig	Entladen Sie den Geschirrspüler und räumen Sie das Geschirr ordnungsgemäß ein
Gerät macht Geräusche und das Display zeigt „FAN“ an	Das Lüftererneuerungssystem funktioniert	normales Phänomen
Tür lässt sich nur schwer öffnen	Es gibt etwas Schmutz in der Nut, der die Tür verklebt.	Nut säubern
Geschirr kommt nicht sauber aus dem Geschirrspüler	1. Geschirr war aufeinander gestapelt und ohne Neigung	Beachten Sie die Anforderungen zum richtigen Einräumen und Anordnen des Geschirrs
	2. Kein zum Verschmutzungsgrad passendes Reinigungsprogramm gewählt	Wählen Sie ein geeignetes Reinigungsprogramm
	3. Kein spezielles Pulver für Geschirrspüler verwendet oder zu wenig davon verwendet	Verwenden Sie spezielles Pulver für Geschirrspüler und davon eine ausreichende Menge pro Spülvorgang
	4. Der Filter ist nicht richtig installiert wodurch Speisereste in das Filtersystem gelangen	Bringen Sie den Filter ordnungsgemäß an
	5. Die Sprüharme waren blockiert	Reinigen Sie den inneren Teil der Sprüharme
	6. Die Sprüharme stecken fest	Prüfen Sie, ob Geschirr die Sprüharme blockiert
	7. Am gespülten Geschirr sind noch Essensreste vorhanden	Weichen Sie stark verschmutztes Geschirr vor dem Spülvorgang eine Weile ein
	8. Stromausfall während des Spülvorgangs	Reinigungsprogramm erneut starten
	9. Manche Essensreste haften sehr hartnäckig am Geschirr	Reinigen Sie Geschirr mit hartnäckigen Resten vor der Reinigung im Geschirrspüler mit Stahlwolle
Nach Programmende bleibt Wasser im Gerät stehen	1. Die Position des Abflussrohrs ist zu hoch	Bitte beachten Sie die Positionierungsvorgaben im Handbuch
	2. Das Abflussrohr ist geknickt, verstopft oder wird durch einen schweren Gegenstand gedrückt	Lösen Sie das Rohr und entfernen Sie den schweren Gegenstand
	3. Ausfall der Ablaufpumpe	Bitte kontaktieren Sie den Kundendienst
	4. Ausfall des Befüllventils	Bitte kontaktieren Sie den Kundendienst
Überlauf tritt auf, wenn mehr Wasser in den Wassertank gefüllt wird, aber das Symbol "Voll" leuchtet nicht.	1. Die PCB Hauptplatine funktioniert nicht richtig. 2. Der Wasserstandserkennungsschalter funktioniert nicht. 3. Der Schwimmer steckt fest.	Bitte kontaktieren Sie den Kundendienst.
Wasser wird im Wassertank reduziert, während das Symbol "  " leuchtet.	Der Schwimmer bleibt stecken	Öffnen Sie den Wassertank und stellen Sie den Schwimmer ein.

Wenn die oben genannten Lösungen die Probleme nicht beheben können, hören Sie bitte sofort die Verwendung des Geräts auf und unterbrechen Sie die Strom- und Wasserversorgung. Bitte wenden Sie sich an den Kundendienst.

• Schaltplan

Netzstecker

