

# WORX NITRO

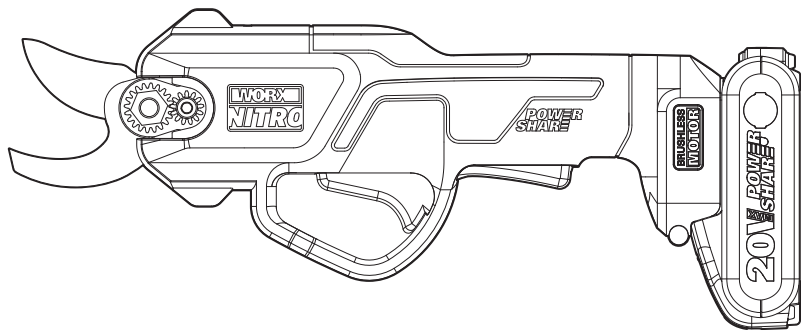

**WG330E WG330E.X**

<b>Cordless Pruning Shears</b>	<b>EN</b>	<b>P09</b>
<b>Kabellose Gartenschere</b>	<b>D</b>	<b>P19</b>
<b>Sécateur sans fil</b>	<b>F</b>	<b>P31</b>
<b>Cesoie da potatura senza filo</b>	<b>I</b>	<b>P42</b>
<b>Tijeras podadoras sin cable</b>	<b>ES</b>	<b>P53</b>
<b>Tesouras de Poda Sem Fio</b>	<b>PT</b>	<b>P64</b>
<b>Accu Snoeischaar</b>	<b>NL</b>	<b>P75</b>
<b>Batteridrevet grensaks</b>	<b>DK</b>	<b>P86</b>
<b>Trådløs hagesaks</b>	<b>NOR</b>	<b>P97</b>
<b>Sladdlös sekator</b>	<b>SV</b>	<b>P108</b>
<b>Akumulatorowe nożyce do cięcia</b>	<b>PL</b>	<b>P118</b>
<b>Ασύρματο πριόνι κλαδέματος</b>	<b>GR</b>	<b>P130</b>
<b>Akkumulátoros metszőolló</b>	<b>HU</b>	<b>P144</b>
<b>Foarfece pentru toaletare, fără fir</b>	<b>RO</b>	<b>P155</b>
<b>Bezdrátové zahradnické nůžky</b>	<b>CZ</b>	<b>P166</b>
<b>Akumulátorové odvetnovacie nožnice</b>	<b>SK</b>	<b>P177</b>
<b>Brezžične škarje za obrezovanje</b>	<b>SL</b>	<b>P188</b>
<b>Аккумуляторный секатор</b>	<b>RU</b>	<b>P199</b>

<b>Original instructions</b>	<b>EN</b>
<b>Originalbetriebsanleitung</b>	<b>D</b>
<b>Notice originale</b>	<b>F</b>
<b>Istruzioni originali</b>	<b>I</b>
<b>Manual original</b>	<b>ES</b>
<b>Manual original</b>	<b>PT</b>
<b>Oorspronkelijke gebruiksaanwijzing</b>	<b>NL</b>
<b>Original brugsanvisning</b>	<b>DK</b>
<b>Original driftsinstruks</b>	<b>NOR</b>
<b>Bruksanvisning i original</b>	<b>SV</b>
<b>Instrukcja oryginalna</b>	<b>PL</b>
<b>ΜΕΤΑΦΡΑΣΗ ΤΩΝ ΠΡΩΤΟΤΥΠΩΝ ΟΔΗΓΙΩΝ</b>	<b>GR</b>
<b>Eredeti használati utasítás</b>	<b>HU</b>
<b>Instrucțiuni originale</b>	<b>RO</b>
<b>Původní návod k používání</b>	<b>CZ</b>
<b>Pôvodný návod na použitie</b>	<b>SK</b>
<b>Izvirna navodila</b>	<b>SL</b>
<b>Оригинальное руководство по эксплуатации</b>	<b>RU</b>

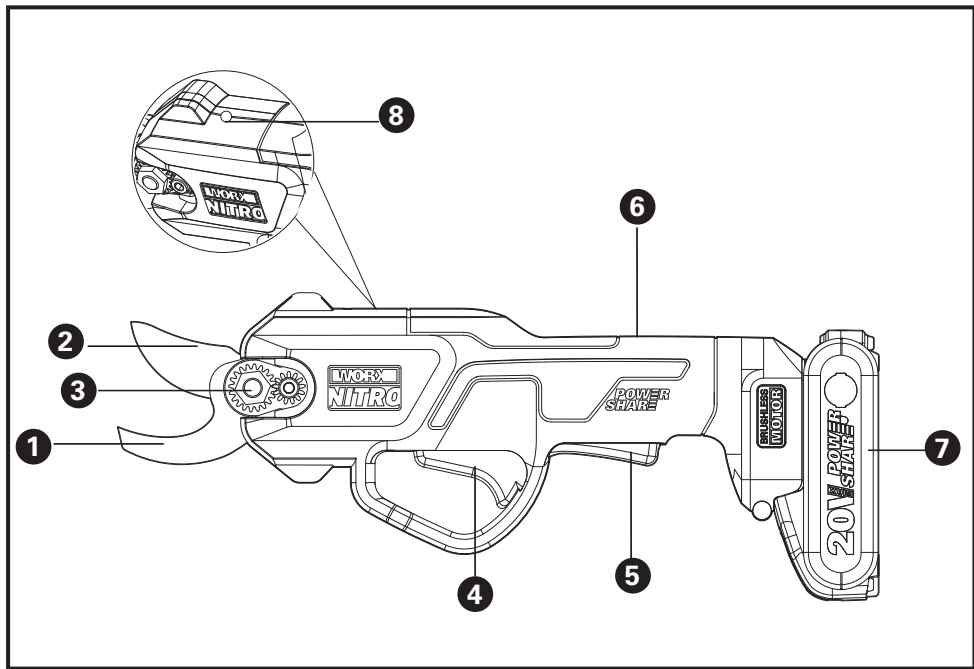

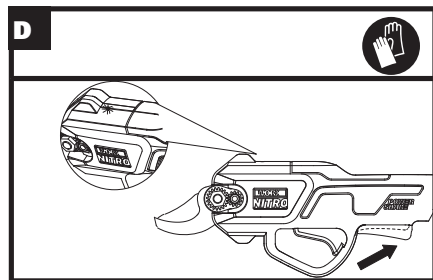
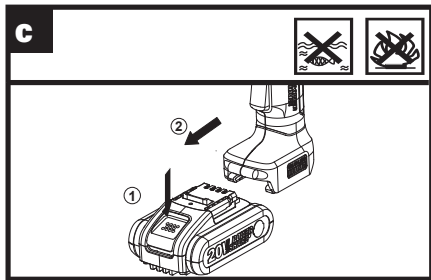
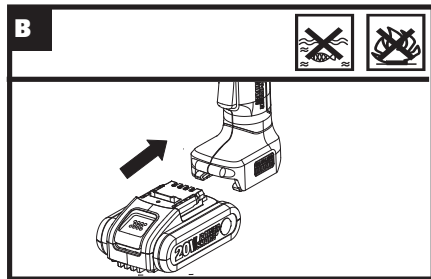
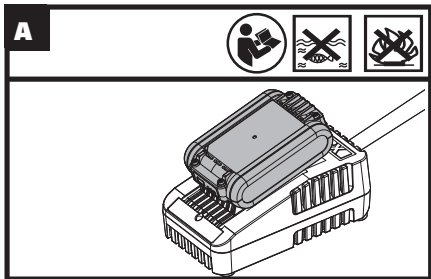

**E**

Beep!

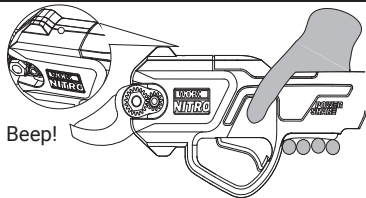
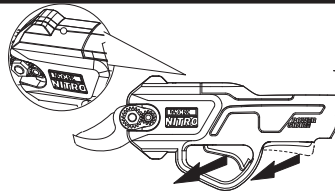
**F****G**

A

Beep!

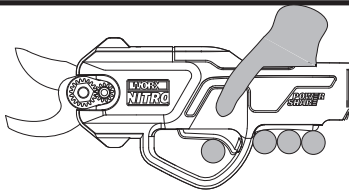
**H**

B

Beep!

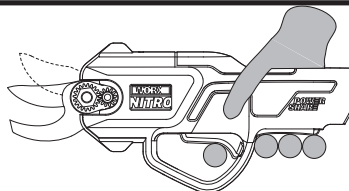

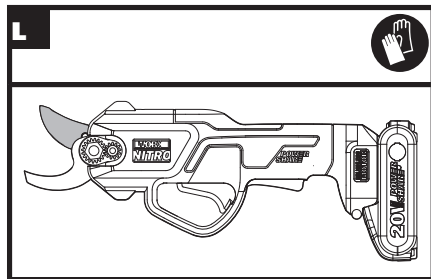
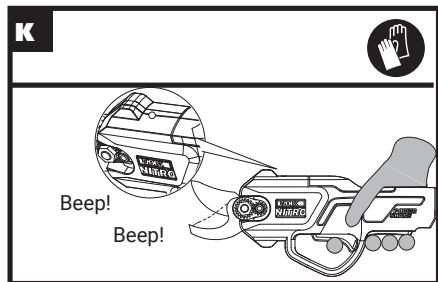
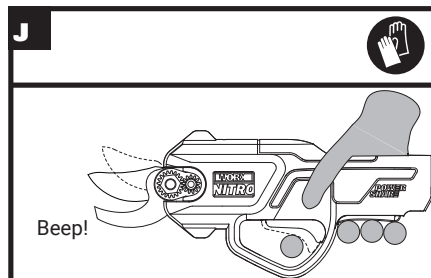
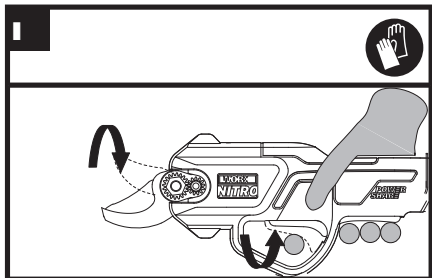

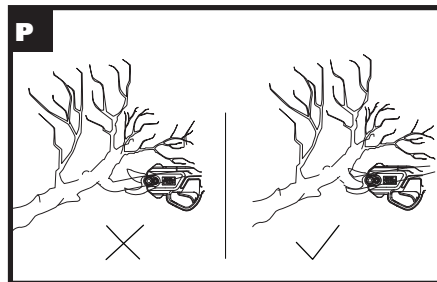
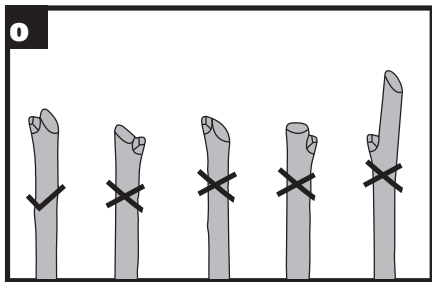
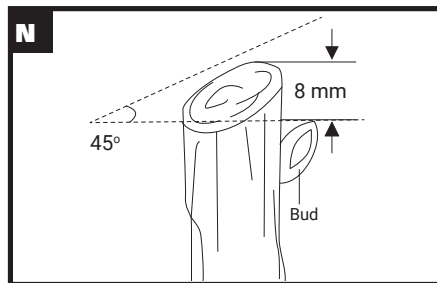
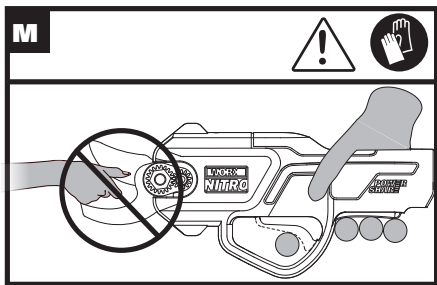



## TABLE OF CONTENTS

1. SAFETY INSTRUCTIONS
2. COMPONENT LIST
3. TECHNICAL DATA
4. INTENDED USE
5. OPERATION INSTRUCTIONS
6. MAINTENANCE
7. STORAGE
8. ENVIRONMENTAL PROTECTION
9. DECLARATION OF CONFORMITY

### 1. SAFETY INSTRUCTIONS

#### GENERAL POWER TOOL SAFETY WARNINGS

 **WARNING: Read all safety warnings, instructions, illustrations and specifications provided with this power tool.** Failure to follow all instructions may result in electric shock, fire and/or serious personal injury.

**Save all warnings and instructions for future reference.** The term “power tool” in the warnings refers to your mains-operated (corded) power tool or battery-operated (cordless) power tool.

- 1) **Work area safety**
  - a) **Keep work area clean and well lit.** Cluttered or dark areas invite accidents.
  - b) **Do not operate power tools in explosive atmospheres, such as in the presence of flammable liquids, gases or dust.** Power tools

- c) create sparks which may ignite the dust or fumes.  
**Keep children and bystanders away while operating a power tool.** Distractions can cause you to lose control.
- 2) **Electrical safety**
  - a) **Power tool plugs must match the outlet. Never modify the plug in any way. Do not use any adapter plugs with earthed (grounded) power tools.** Unmodified plugs and matching outlets will reduce risk of electric shock.
  - b) **Avoid body contact with earthed or grounded surfaces, such as pipes, radiators, ranges and refrigerators.** There is an increased risk of electric shock if your body is earthed or grounded.
  - c) **Do not expose power tools to rain or wet conditions.** Water entering a power tool will increase the risk of electric shock.
  - d) **Do not abuse the cord. Never use the cord for carrying, pulling or unplugging the power tool. Keep cord away from heat, oil, sharp edges or moving parts.** Damaged or entangled cords increase the risk of electric shock.
  - e) **When operating a power tool outdoors, use an extension cord suitable for outdoor use.** Use of a cord suitable for outdoor use reduces the risk of electric shock.
  - f) **If operating a power tool in a damp location is unavoidable, use a residual current device (RCD) protected supply.** Use of an RCD reduces the risk of electric shock.

### 3) Personal safety

- a) **Stay alert, watch what you are doing and use common sense when operating a power tool. Do not use a power tool while you are tired or under the influence of drugs, alcohol or medication.** A moment of inattention while operating power tools may result in serious personal injury.
- b) **Use personal protective equipment. Always wear eye protection.** Protective equipment such as dust mask, non-skid safety shoes, hard hat, or hearing protection used for appropriate conditions will reduce personal injuries.
- c) **Prevent unintentional starting. Ensure the switch is in the off-position before connecting to power source and/or battery pack, picking up or carrying the tool.** Carrying power tools with your finger on the switch or energising power tools that have the switch on invites accidents.
- d) **Remove any adjusting key or wrench before turning the power tool on.** A wrench or a key left attached to a rotating part of the power tool may result in personal injury.
- e) **Do not overreach. Keep proper footing and balance at all times.** This enables better control of the power tool in unexpected situations.
- f) **Dress properly. Do not wear loose clothing or jewellery. Keep your hair and clothing away from moving parts.** Loose clothes, jewellery or long hair can be caught in moving parts.
- g) **If devices are provided for the connection of dust extraction and collection facilities, ensure these are connected and properly used.** Use of dust

collection can reduce dust-related hazards.

- h) **Do not let familiarity gained from frequent use of tools allow you to become complacent and ignore tool safety principles.** A careless action can cause severe injury within a fraction of a second.
- ### 4) Power tool use and care
- a) **Do not force the power tool. Use the correct power tool for your application.** The correct power tool will do the job better and safer at the rate for which it was designed.
  - b) **Do not use the power tool if the switch does not turn it on and off.** Any power tool that cannot be controlled with the switch is dangerous and must be repaired.
  - c) **Disconnect the plug from the power source and/or remove the battery pack, if detachable, from the power tool before making any adjustments, changing accessories, or storing power tools.** Such preventive safety measures reduce the risk of starting the power tool accidentally.
  - d) **Store idle power tools out of the reach of children and do not allow persons unfamiliar with the power tool or these instructions to operate the power tool.** Power tools are dangerous in the hands of untrained users.
  - e) **Maintain power tools and accessories. Check for misalignment or binding of moving parts, breakage of parts and any other condition that may affect the power tool's operation. If damaged, have the power tool repaired before use.** Many accidents are caused by poorly maintained power

tools.

- f) **Keep cutting tools sharp and clean.** Properly maintained cutting tools with sharp cutting edges are less likely to bind and are easier to control.
  - g) **Use the power tool, accessories and tool bits etc. in accordance with these instructions, taking into account the working conditions and the work to be performed.** Use of the power tool for operations different from those intended could result in a hazardous situation.
  - h) **Keep handles and grasping surfaces dry, clean and free from oil and grease.** Slippery handles and grasping surfaces do not allow for safe handling and control of the tool in unexpected situations.
- 5) **Battery tool use and care**
- a) **Recharge only with the charger specified by the manufacturer.** A charger that is suitable for one type of battery pack may create a risk of fire when used with another battery pack.
  - b) **Use power tools only with specifically designated battery packs.** Use of any other battery packs may create a risk of injury and fire.
  - c) **When battery pack is not in use, keep it away from other metal objects, like paper clips, coins, keys, nails, screws or other small metal objects, that can make a connection from one terminal to another.** Shorting the battery terminals together may cause burns or a fire.
  - d) **Under abusive conditions, liquid may be ejected from the battery; avoid contact. If contact accidentally occurs, flush with water. If liquid**

**contacts eyes, additionally seek medical help.**

Liquid ejected from the battery may cause irritation or burns.

- e) **Do not use a battery pack or tool that is damaged or modified.** Damaged or modified batteries may exhibit unpredictable behaviour resulting in fire, explosion or risk of injury.
  - f) **Do not expose a battery pack or tool to fire or excessive temperature.** Exposure to fire or temperature above 130 °C may cause explosion.
  - g) **Follow all charging instructions and do not charge the battery pack or tool outside the temperature range specified in the instructions.** Charging improperly or at temperatures outside the specified range may damage the battery and increase the risk of fire.
- 6) **Service**
- a) **Have your power tool serviced by a qualified repair person using only identical replacement parts.** This will ensure that the safety of the power tool is maintained.
  - b) **Never service damaged battery packs.** Service of battery packs should only be performed by the manufacturer or authorized service providers.

#### **SAFETY WARNINGS FOR BATTERY PACK**

- a) **Do not dismantle, open or shred cells or battery pack.**
- b) **Do not short-circuit a battery pack. Do not store battery packs haphazardly in a box or drawer**





where they may short-circuit each other or be short-circuited by conductive materials. When battery pack is not in use, keep it away from other metal objects, like paper clips, coins, keys, nails, screws or other small metal objects, that can make a connection from one terminal to another. Shorting the battery terminals together may cause burns or a fire.



- c) **Do not expose battery pack to heat or fire. Avoid storage in direct sunlight.**
- d) **Do not subject battery pack to mechanical shock.**
- e) **In the event of battery leaking, do not allow the liquid to come into contact with the skin or eyes. If contact has been made, wash the affected area with copious amounts of water and seek medical advice.**
- f) **Keep battery pack clean and dry.**
- g) **Wipe the battery pack terminals with a clean dry cloth if they become dirty.**
- h) **Battery pack needs to be charged before use. Always refer to this instruction and use the correct charging procedure.**
- i) **Do not maintain battery pack on charge when not in use.**
- j) **After extended periods of storage, it may be necessary to charge and discharge the battery pack several times to obtain maximum performance.**
- k) **Recharge only with the charger specified by Worx. Do not use any charger other than that specifically provided for use with the equipment.**
- l) **Do not use any battery pack which is not designed**

for use with the equipment.

- m) **Keep battery pack out of the reach of children.**
- n) **Retain the original product literature for future reference.**
- o) **Remove the battery from the equipment when not in use.**
- p) **Dispose of properly.**
- q) **Do not use battery packs of different manufacture, size or type.**
- r) **Keep the battery away from microwaves and high pressure.**

## SYMBOLS

	To reduce the risk of injury, user must read instruction manual
	Wear ear protection
	Wear eye protection
	Wear dust mask

	Batteries may enter water cycle if disposed improperly, which can be hazardous for ecosystem. Do not dispose of waste batteries as unsorted municipal waste.
	Do not burn
	Waste electrical products must not be disposed of with household waste. Please recycle where facilities exist. Check with your local authorities or retailer for recycling advice.
	Li-Ion battery. This product has been marked with a symbol relating to 'separate collection' for all battery packs and battery pack. It will then be recycled or dismantled in order to reduce the impact on the environment. Battery packs can be hazardous for the environment and for human health since they contain hazardous substances.
	Wear protective gloves.



Warning

## 2. COMPONENT LIST

1. **FIXED BLADE**
2. **CUTTING BLADE**
3. **BLADE LOCK BOLT**
4. **ON/OFF TRIGGER**
5. **SAFETY LOCK TRIGGER**
6. **HANDLE**
7. **20V BATTERY PACK\***
8. **LED LIGHT INDICATOR**

\* Not all the accessories illustrated or described are included in standard delivery.

## 3. TECHNICAL DATA

Type **WG330E WG330E.X** (330- designation of machinery, representative of Cordless Pruning Shears)

**WG330E WG330E.X\*\***

Voltage	20V  Max.***
Blade opening size	15mm, 25mm
Max cutting Capacity	25mm
Machine Weight (bare tool)	0.7kg

\*\* X=1-999, A-Z, M1-M9 there are only used for different customers, there are no safe relevant changes between these models.

\*\*\* Voltage measured without workload. Initial battery voltage reaches maximum of 20 volts. Nominal voltage is 18 volts.

EN

14

### SUGGESTED BATTERIES AND CHARGERS

Category	Type	Capacity
20V Battery	WA3551	2.0Ah
20V Charger	WA3880	2.0 A

We recommend that you purchase your accessories from the same store that sold you the tool. Choose the type according to the work you intend to undertake. Refer to the accessory packaging for further details. Store personnel can assist you and offer advice.

### NOISE DATA

A weighted sound pressure	$L_{pA} = 59.95 \text{ dB(A)}$
$K_{pA}$	3.0 dB (A)
A weighted sound power	$L_{wA} = 72 \text{ dB(A)}$
$K_{wA}$	3.0 dB (A)
<b>Wear ear protection</b>	

### VIBRATION INFORMATION

Vibration total values (triax vector sum) determined according to EN 62841:

Typical weighted vibration	$a_h < 2.5 \text{ m/s}^2$
Uncertainty	$K = 1.5 \text{ m/s}^2$

The declared vibration total value and the declared noise emission value have been measured in accordance with a standard test method and may be used for comparing one tool with another.

The declared vibration total value and the declared noise emission value may also be used in a preliminary assessment of exposure.

 **WARNING:** The vibration and noise emissions during actual use of the power tool can differ from the declared value depending on the ways in which the tool is used especially what kind of workpiece is processed

dependant on the following examples and other variations on how the tool is used:

How the tool is used and the materials being cut or drilled.

The tool being in good condition and well maintained.

The use of the correct accessory for the tool and ensuring it is sharp and in good condition.

The tightness of the grip on the handles and if any anti vibration and noise accessories are used.

And the tool is being used as intended by its design and these instructions

**This tool may cause hand-arm vibration syndrome if its use is not adequately managed.**



**WARNING:** To be accurate, an estimation of exposure level in the actual conditions of use should also take account of all parts of the operating cycle such as the times when the tool is switched off and when it is running idle but not actually doing the job. This may significantly reduce the exposure level over the total working period.

Helping to minimise your vibration and noise exposure risk.

Always use sharp chisels, drills and blades.

Maintain this tool in accordance with these instructions and keep well lubricated (where appropriate).

If the tool is to be used regularly then invest in anti vibration and noise accessories.

Plan your work schedule to spread any high vibration tool use across a number of days.

#### 4. INTENDED USE

This product is intended to remove smaller, weak branches to raise the canopy of the tree, while allowing the larger limbs to grow and get stronger, which makes the tree mass look taller and lets more sun onto the ground to promote grass growth, inhibit the growth of smaller plants/trees/bushes, and allow for clearance of walkways. In addition, the product could be used to cut fresh and dried tree branches for delimiting and downcutting.

#### 5. OPERATING INSTRUCTIONS



**NOTE:** Read instruction handbook before operation this machine.

#### ASSEMBLY AND OPERATION

ACTION	FIGURE
<b>BEFORE OPERATION</b>	
Charging the battery pack	See Fig. A
Installing/Removing the battery pack  <b>WARNING:</b> Please make sure to close the blades firstly, then pull the battery pack out.	See Fig. B.C
<b>ACTIVATING THE PRODUCT</b>	

<p>Depress Safety Lock Trigger, 0.5 seconds later, the LED Light Indicator turns on and the product is ready to work after a beep.</p> <p> <b>WARNING:</b> Wear protective gloves and eye protection while working with the pruner</p>	<p>See Fig. D</p>
<p>If no action in 10 seconds, then the LED Light Indicator will go out and the product will turn off after hearing a beep.</p>	<p>See Fig. E</p>
<p>If you release the Safety Lock Trigger directly, then LED Light Indicator and the product will turn off.</p>	<p>See Fig. F</p>
<p><b>UNLOCKING THE PRODUCT</b></p>	
<p>Once activated, hold down Safety Trigger, while simultaneously depressing the ON/OFF Trigger to engage the blades.</p> <p><b>A.</b> If the blades are in the MAX cut opening, the product will beep once and blades keep the MAX cut opening;</p> <p><b>B.</b> If the blades are not in the MAX cut opening, the product will beep once and blades will reach the MAX cut opening.</p>	<p>See Fig. G.H</p>
<p><b>PROGRESSIVE CUTTING</b></p>	

<p>The blades will naturally return to the open position when the ON/OFF Trigger is released, while the blades will get closed once push the ON/OFF Trigger. The degree of blade's closure will be controlled by the degree of ON/OFF Trigger's closure.</p> <p><b>NOTE:</b> When the scissors can't cut cause the material is too hard or too stiff, the product will beep once, then the scissors return to the open state and stop working.</p>	<p>See Fig. I</p>
<p><b>EXCHANGE THE CUTTING SIZE</b></p>	



This product could be adjusted to different opening width.

While product is active, depress the Safety Trigger while simultaneously depressing the ON/OFF Trigger. 2 seconds later, please release the ON/OFF Trigger after hearing a beep. Then the blades could exchange cutting size between MAX cut opening and small cut opening in order.

 **WARNING!** When the product is in the open position, even if release both triggers, the product will stay active for about one minute.

**Need to re-run the product-**

Within one minute, firstly push the Safety Lock trigger and later depress the ON/OFF Trigger, then the product will get re-activated to work. Even if you release the ON/OFF Trigger while depressing the Safety Lock trigger, the product will be able to cut once press the ON/OFF Trigger within 20 seconds. Or else, the LED Light Indicator will go out and the product will turn off if you do not press the ON/OFF Trigger within 20 seconds.

**No need to re-run the product-**

The product will be powered down if no action within 1 minute.

**STORAGE MODE & SWITCH OFF**

See Fig. J

While product is active, depress the Safety Trigger while simultaneously depressing the ON/OFF Trigger. The blades will close and beep once. Continue to hold until product beeps twice. LED Light Indicator will turn off, blades will stay closed, and product is now inactive. Remove battery for storage.

 **WARNING: Please remove battery for storage after the blades have been closed and the product has turned off.**

See Fig. K

The cutting blade is coated with Titanium, which improves the lifespan of the durable and effective high carbon steel SK5 blade by 3 times or more. Its non-stick characteristics also makes cleaning and maintenance a breeze

 **WARNING: Do not touch the blades with your hands.**

See Fig.L.M

**PRUNING TIPS**

The cordless pruner shears are ideal for cutting and trimming shrub and tree branches to promote healthy growth, and to control the shape.

1. Please make sure the cut is always above 8mm from the bud cause this will allow wound to heal properly and angle that the branch should be cut at 45°. (See Fig N)
2. When cutting, please do clean cuts that slope away from the bud, which will let rain run away easily and encourage new growth.(See Fig O)

3. When pruning the entire stem, please cut the stem from the point where it branched. (See Fig P)

## 6. MAINTENANCE

 **WARNING: When you need to start inspection, maintenance and cleaning work, please make sure the product has been switched off, it has cooled down and the battery pack has been removed.**

1. Never use solvents to clean the product and never immerse the product in any liquid. Only use a dry cloth to clean the product.
2. Never directly operate the product if some broken or worn parts are found. Please inspect the product before each usage.

## BLADE MAINTENANCE

1. When need to sharpen the blades, please open the blades to the max cut opening, turn the product off and remove the battery. Then use a strip of grindstone to sharpen the blades in a careful way.
2. Always keep blades free of leaves or debris.

 **WARNING: Wear protective gloves while clean and sharpen the blades.**

## 7. STORAGE

 **WARNING: When not in use, please press the on/off switch for a long time to close the blades as operation instruction shown.**

1. Keep the product in a dry place and never let it immerse into any liquid.

2. Keep the product from away from children.

3. Before use the product after long-time storage, please fully recharge the product.

## 8. ENVIRONMENTAL PROTECTION

 Waste electrical products must not be disposed of with household waste. Please recycle where facilities exist. Check with your local authorities or retailer for recycling advice.

## FOR BATTERY TOOLS

The ambient temperature range for tool and battery use and storage is 0°C-45°C.

The recommended ambient temperature range for the charging system during charging is 0°C-40°C.

## 9. DECLARATION OF CONFORMITY

We,  
Positec Germany GmbH  
Postfach 32 02 16, 50796 Cologne, Germany

On behalf of Positec declare that the product  
Description **Cordless Pruning Shears**  
Type **WG330E WG330E.X (330- designation of machinery, representative of Cordless Pruning Shears)**  
Function **Pruning**

Complies with the following Directives,

2006/42/EC , 2011/65/EU&(EU)2015/863, 2014/30/EU

Standards conform to,  
**EN 62841-1+EN ISO 12100, EN IEC 55014-1, EN IEC 55014-2, EN IEC 63000**

The person authorized to compile the technical file,  
**Name: Marcel Filz**  
**Address Positec Germany GmbH**  
**Postfach 32 02 16, 50796 Cologne, Germany**



2023/07/14  
Allen Ding  
Deputy Chief Engineer, Testing & Certification  
Positec Technology (China) Co., Ltd  
18, Dongwang Road, Suzhou Industrial  
Park, Jiangsu 215123, P. R. China

## INHALTSVERZEICHNIS

1. SICHERHEITSHINWEISE
2. KOMPONENTEN
3. TECHNISCHE DATEN
4. BESTIMMUNGSGEMÄSSER GEBRAUCH
5. HINWEISE ZUM BETRIEB
6. WARTUNG
7. LAGERUNG
8. UMWELTSCHUTZ
9. KONFORMITÄTSERKLÄRUNG

### 1. SICHERHEITSHINWEISE 1.PRODUKTSICHERHEIT ALLGEMEINE SICHERHEITSHINWEISE FÜR ELEKTROWERKZEUGE

 **WARNUNG! Machen Sie sich mit allen Sicherheitswarnungen, Anweisungen, Abbildungen und Spezifikationen vertraut, die mit diesem Elektrowerkzeug geliefert werden.** Die Nichtbeachtung der unten aufgeführten Anweisungen kann in elektrischen Schlägen, Feuer und/oder schweren Verletzungen resultieren.

**Bewahren Sie alle Sicherheitshinweise und Anweisungen für die Zukunft auf.**

Der in den Sicherheitshinweisen verwendete Begriff „Elektrowerkzeug“ bezieht sich auf akkubetriebene Elektrowerkzeuge (ohne Netzkabel).

- 1) **Arbeitsplatzsicherheit**
  - a) **Halten Sie Ihren Arbeitsbereich sauber und gut beleuchtet.** Unordnung oder unbeleuchtete

Arbeitsbereiche können zu Unfällen führen.

- b) **Arbeiten Sie mit dem Elektrowerkzeug nicht in explosionsgefährdeter Umgebung, in der sich brennbare Flüssigkeiten, Gase oder Stäube befinden.** Elektrowerkzeuge erzeugen Funken, die den Staub oder die Dämpfe entzünden können.
- c) **Halten Sie Kinder und andere Personen während der Benutzung des Elektrowerkzeugs fern.** Bei Ablenkung können Sie die Kontrolle über das Gerät verlieren.

## 2) Elektrische Sicherheit

- a) **Der Anschlussstecker des Elektrowerkzeuges muss in die Steckdose passen. Der Stecker darf in keiner Weise verändert werden. Verwenden Sie keine Adapterstecker gemeinsam mit schutzgeerdeten Elektrowerkzeugen.** Unveränderte Stecker und passende Steckdosen verringern das Risiko eines elektrischen Schlages.
- b) **Vermeiden Sie Körperkontakt mit geerdeten Oberflächen wie von Rohren, Heizungen, Herden und Kühlschränken.** Es besteht ein erhöhtes Risiko durch elektrischen Schlag, wenn Ihr Körper geerdet ist.
- c) **Halten Sie Elektrowerkzeuge von Regen oder Nässe fern.** Das Eindringen von Wasser in ein Elektrowerkzeug erhöht das Risiko eines elektrischen Schlages.
- d) **Zweckentfremden Sie das Kabel nicht, um das Elektrowerkzeug zu tragen, aufzuhängen oder um den Stecker aus der Steckdose zu ziehen. Halten Sie das Kabel fern von Hitze, Öl, scharfen Kanten oder sich bewegenden Geräteteilen.** Beschädigte oder verwickelte Kabel erhöhen das Risiko eines elektrischen Schlages.
- e) **Wenn Sie mit einem Elektrowerkzeug im Freien**

**arbeiten, verwenden Sie nur Verlängerungskabel, die auch für den Außenbereich geeignet sind.** Die Anwendung eines für den Außenbereich geeigneten Verlängerungskabels verringert das Risiko eines elektrischen Schlages.

- f) **Wenn der Betrieb des Elektrowerkzeuges in feuchter Umgebung nicht vermeidbar ist, verwenden Sie einen Fehlerstromschutzschalter.** Der Einsatz eines Fehlerstromschutzschalters vermindert das Risiko eines elektrischen Schlages.
- 3) **Sicherheit von Personen**
- a) **Seien Sie aufmerksam, Achten Sie darauf, was Sie tun, und gehen Sie mit Vernunft an die Arbeit mit einem Elektrowerkzeug. Benutzen Sie kein Elektrowerkzeug, wenn Sie müde sind oder unter dem Einfluss von Drogen, Alkohol oder Medikamenten stehen.** Ein Moment der Unachtsamkeit beim Gebrauch des Elektrowerkzeuges kann zu ernsthaften Verletzungen führen.
- b) **Tragen Sie persönliche Schutzausrüstung und immer eine Schutzbrille.** Das Tragen persönlicher Schutzausrüstung, wie Staubmaske, rutschfeste Sicherheitsschuhe, Schutzhelm oder Gehörschutz, je nach Art und Einsatz des Elektrowerkzeuges, verringert das Risiko von Verletzungen.
- c) **Vermeiden Sie eine unbeabsichtigte Inbetriebnahme. Vergewissern Sie sich, bevor Sie es an den Akku anschließen, es aufnehmen oder tragen.** Wenn Sie beim Tragen des Elektrowerkzeuges den Finger am Schalter haben oder das Gerät eingeschaltet an die Stromversorgung anschließen, kann dies zu Unfällen führen.

- d) **Entfernen Sie Einstellwerkzeuge oder Schraubenschlüssel, bevor Sie das Elektrowerkzeug einschalten.** Ein Werkzeug oder Schlüssel, der sich in einem drehenden Geräteteil befindet, kann zu Verletzungen führen.
- e) **Vermeiden Sie eine abnormale Körperhaltung. Sorgen Sie für einen sicheren Stand und halten Sie jederzeit das Gleichgewicht.** Dadurch können Sie das Elektrowerkzeug in unerwarteten Situationen besser kontrollieren.
- f) **Tragen Sie geeignete Kleidung. Tragen Sie keine weite Kleidung oder Schmuck. Halten Sie Haare und Kleidung fern von sich bewegenden Teilen.** Lockere Kleidung, Schmuck oder lange Haare können von sich bewegenden Teilen erfasst werden.
- g) **Wenn Staubabsaug- und -auffangeinrichtungen montiert werden können, vergewissern Sie sich, dass diese angeschlossen sind und richtig verwendet werden.** Verwendung einer Staubabsaugung kann Gefährdungen durch Staub verringern.
- h) **Vermeiden Sie, durch die häufige Nutzung des Werkzeugs in einen Trott zu verfallen und Prinzipien für die Werkzeugsicherheit zu ignorieren.** Eine unachtsame Aktion kann im Bruchteil einer Sekunde zu schweren Verletzungen führen.
- 4) **Verwendung und Behandlung des Elektrowerkzeuges**
- a) **Überlasten Sie das Gerät nicht. Verwenden Sie für Ihre Arbeit das dafür bestimmte Elektrowerkzeug.** Mit dem passenden Elektrowerkzeug arbeiten Sie besser und sicherer im angegebenen Leistungsbereich.
- b) **Benutzen Sie kein Elektrowerkzeug, dessen Schalter defekt ist.** Ein Elektrowerkzeug, das sich nicht mehr ein- oder ausschalten lässt, ist gefährlich und muss repariert werden.
- c) **Klemmen Sie den Stecker von der Stromversorgung ab und/oder entfernen Sie den Akku (falls abnehmbar) aus dem Elektrowerkzeug, bevor Sie Geräteeinstellungen vornehmen, Zubehörteile wechseln oder das Gerät weglegen.** Diese Vorsichtsmaßnahme verhindert den unbeabsichtigten Start des Elektrowerkzeuges.
- d) **Bewahren Sie unbenutzte Elektrowerkzeuge außerhalb der Reichweite von Kindern auf. Lassen Sie Personen das Gerät nicht benutzen, die mit diesem nicht vertraut sind oder diese Anweisungen nicht gelesen haben.** Elektrowerkzeuge sind gefährlich, wenn Sie von unerfahrenen Personen benutzt werden.
- e) **Warten Sie die Elektrowerkzeuge und Zubehör. Kontrollieren Sie, ob bewegliche Teile einwandfrei funktionieren und nicht klemmen, ob Teile gebrochen oder so beschädigt sind, dass die Funktion des Elektrowerkzeuges beeinträchtigt ist. Lassen Sie beschädigte Teile vor dem Einsatz des Gerätes reparieren.** Viele Unfälle haben ihre Ursache in schlecht gewarteten Elektrowerkzeugen.
- f) **Halten Sie Schneidwerkzeuge scharf und sauber.** Sorgfältig gepflegte Schneidwerkzeuge mit scharfen Schneidkanten verklemmen sich weniger und sind leichter zu führen.
- g) **Verwenden Sie Elektrowerkzeug, Zubehör, Einsatzwerkzeuge usw. entsprechend diesen Anweisungen. Berücksichtigen Sie dabei die Arbeitsbedingungen und die auszuführende Tätigkeit.** Der Gebrauch von Elektrowerkzeugen für andere als die vorgesehenen Anwendungen kann zu gefährlichen Situationen führen.
- h) **Halten Sie die Griffe trocken, sauber und frei von Öl und Fett.** Rutschige Griffe und Oberflächen

unterbinden die sichere Bedienbarkeit und Kontrolle über das Werkzeug in unerwarteten Situationen.

**5) Verwendung und Behandlung des Akkuwerkzeugs**

- a) **Laden Sie die Akkus nur in Ladegeräten auf, die vom Hersteller empfohlen werden.** Für ein Ladegerät, das für eine bestimmte Art von Akkus geeignet ist, besteht Brandgefahr, wenn es mit anderen Akkus verwendet wird.
- b) **Verwenden Sie nur die dafür vorgesehenen Akkus in den Elektrowerkzeugen.** Der Gebrauch von anderen Akkus kann zu Verletzungen und Brandgefahr führen.
- c) **Halten Sie den nicht benutzten Akku fern von Büroklammern, Münzen, Schlüsseln, Nägeln, Schrauben oder anderen kleinen Metallgegenständen, die eine Überbrückung der Kontakte verursachen könnten.** Ein Kurzschluss zwischen den Akkukontakten kann Verbrennungen oder Feuer zur Folge haben.
- d) **Bei falscher Anwendung kann Flüssigkeit aus dem Akku austreten. Vermeiden Sie den Kontakt damit. Bei zufälligem Kontakt mit Wasser abspülen. Wenn die Flüssigkeit in die Augen kommt, nehmen Sie zusätzlich ärztliche Hilfe in Anspruch.** Austretende Akkufflüssigkeit kann zu Hautreizungen oder Verbrennungen führen.
- e) **Verwenden Sie kein Akkupack oder Werkzeug, das beschädigt ist.** Beschädigte oder modifizierte Akkus können unvorhersehbare Reaktionen auslösen und zu Bränden, Explosionen oder Verletzungen führen.
- f) **Setzen Sie das Akkupack oder Werkzeug keinem Feuer oder übermäßig hohen Temperaturen aus.** Die Belastung durch Feuer oder Temperaturen über 130 °C kann zur Explosion führen.
- g) **Befolgen Sie alle Ladeanweisungen, und laden Sie das**

**Akkupack oder Werkzeug nicht außerhalb des in den Anweisungen festgelegten Temperaturbereichs auf.**

Ein unsachgemäßer Ladevorgang oder Temperaturen außerhalb des festgelegten Bereichs können den Akku beschädigen und die Brandgefahr erhöhen.

**6) Service**

- a) **Lassen Sie Ihr Elektrowerkzeug nur von qualifiziertem Fachpersonal und nur mit Original-Ersatzteilen reparieren.** Damit wird sichergestellt, dass die Sicherheit des Gerätes erhalten bleibt.
- b) **Führen Sie niemals Wartungsarbeiten an beschädigten Akkus durch.** Die Wartung von Akkupacks darf nur vom Hersteller selbst oder autorisierten Dienstleistern durchgeführt werden.





**SICHERHEIT HINWEISE FÜR AKKUPACK**

- a) **Zellen bzw. Akkupack nicht zerlegen, öffnen oder zerdrücken.**
- b) **Akkupack nicht kurzschließen. Akkupacks nicht wahllos in einer Schachtel oder Schublade aufbewahren, wo sie einander kurzschließen oder durch andere leitfähige Materialien kurzgeschlossen werden könnten.** Bei Nichtverwendung des Akkupacks ist dieses von Metallgegenständen fernzuhalten, wie etwa Büroklammern, Münzen, Nägeln, Schrauben oder anderen kleinen Metallgegenständen, wo sich die Batterieklemmen berühren könnten. Das Kurzschließen der Batterieklemmen kann Verbrennungen bzw. einen Brand verursachen.
- c) **Zellen bzw. Akkupacks nicht Hitze oder Feuer aussetzen. Lagerung in direktem Sonnenlicht vermeiden.**

- d) **Akkupack nicht mechanischen Stößen aussetzen.**
- e) **Im Fall, dass Flüssigkeit aus dem Akku austritt, darf diese nicht in Kontakt mit der Haut oder den Augen kommen. Sollte dies dennoch geschehen, den betroffenen Bereich sofort mit viel Wasser spülen und einen Arzt aufsuchen.**
- f) **Akkupack sauber und trocken halten.**
- g) **Sollten die Klemmen des Akkupacks schmutzig werden, diese mit einem sauberen, trockenen Tuch abwischen.**
- h) **Akkupack muss vor Gebrauch aufgeladen werden. Immer diese Anweisungen beachten und den korrekten Ladevorgang ausführen.**
- i) **Akkupack bei Nichtverwendung nicht längere Zeit aufladen lassen.**
- j) **Nach längerer Lagerung des Gerätes ist es eventuell notwendig, die Zellen oder das Akkupack mehrere Male aufzuladen und zu entladen, um eine optimale Leistung zu erhalten.**
- k) **Nur mit dem von Woxr bezeichneten Ladegerät aufladen. Kein Ladegerät verwenden, das nicht ausdrücklich für den Gebrauch mit dem Gerät vorgesehen ist.**
- l) **Kein Akkupack verwenden, das nicht für den Gebrauch mit dem Gerät vorgesehen ist.**
- m) **Akkupacks von Kindern fernhalten.**
- n) **Die originalen Produktunterlagen zum späteren Nachschlagen aufbewahren.**
- o) **Den Akku bei Nichtverwendung aus dem Gerät nehmen.**
- p) **Ordnungsgemäß entsorgen.**
- q) **Versuchen Sie nicht Akkus von anderen Herstellern, mit anderen Kapazitäten oder andere Akku-Typen zu verwenden.**

- r) **Setzen Sie den Akku dem schädlichen Einfluss von Mikrowellen oder dem hohen Druck nie aus.**

## SYMBOLE

	Zur Reduzierung der Verletzungsgefahr bitte die Bedienungsanleitung durchlesen
	Tragen Sie einen Gehörschutz
	Tragen Sie eine Schutzbrille
	Tragen Sie eine Staubmaske
	Wenn die Akkus unsachgemäß behandelt wird, kann sie in den Wasserkreislauf gelangen und das Ökosystem schädigen. Entsorgen Sie verbrauchte Akkus nicht über den Hausmüll.



Nicht verbrennen



Elektroprodukte dürfen nicht mit dem normalen Haushaltsmüll entsorgt werden, sondern sollten nach Möglichkeit zu einer Recyclingstelle gebracht werden. Ihre zuständigen Behörden oder Ihr Fachhändler geben Ihnen hierzu gerne Auskunft.

DE

24



Li-Ion



Li-Ion-Akku Dieses Produkt wurde mit einem Symbol 'getrennte Sammlung' für alle Akkupacks und Akkupack gekennzeichnet. Diese Abfälle werden dann recycelt oder demontiert, um die Umweltbelastung zu verringern. Akkupacks können schädlich für die Umwelt und die menschliche Gesundheit sein, da sie schädliche Substanzen enthalten.



Schutzhandschuhe tragen



Warnung

## 2.KOMPONENTEN

1. ANGEBRACHTE KLINGE
2. SCHNEIDEKLINGE
3. KLINGENVERSCHLUSSBOLZEN
4. EIN-/AUS-SCHALTER
5. SICHERHEITSSPERRKNOPF
6. GRIFF
7. 20V AKKU\*
8. LED-LICHTANZEIGE

\* Abgebildetes oder beschriebenes Zubehör gehört teilweise nicht zum Lieferumfang.

## 3. TECHNISCHE DATEN

Type **WG330E WG330E.X** (330- Bezeichnung des Geräts, stellvertretend für kabellose Gartenschere)

	<b>WG330E WG330E.X**</b>
Nennspannung	20V  Max.***
Größe der Klingeöffnung	15mm, 25mm
Max. Schneidleistung	25mm



Gewicht (Ohne Akku)	0.7kg
---------------------	-------

\*\* X=1-999, A-Z, M1-M9 werden nur für verschiedene Kunden verwendet, es gibt keine sicherheitsrelevanten Veränderungen zwischen diesen Modellen.

\*\*\*Spannung ohne Arbeitslast gemessen.

Anfangsakkuspannung erreicht maximal 20 Volt.

Nennspannung ist 18 Volt.

### EMPFOHLENE AKKUS UND LADEGERÄTE

Kategorie	Typ	Kapazität
20V Akkupack	WA3551	2.0Ah
20V Lader	WA3880	2.0 A

Wir empfehlen Ihnen, sämtliche Zubehörteile beim selben Fachhändler zu beziehen, bei dem Sie auch Ihr Elektrowerkzeug gekauft haben. Weitere Informationen finden Sie auf der Verpackung der Zubehörteile. Auch Ihr Fachhändler berät Sie gerne.

### INFORMATIONEN ÜBER LÄRM

Gewichteter Schalldruck	$L_{pA} = 59.95 \text{ dB(A)}$
$K_{pA}$	3.0 dB (A)
Gewichtete Schalleistung	$L_{wA} = 72 \text{ dB(A)}$

$K_{wA}$	3.0 dB (A)
<b>Tragen Sie einen Gehörschutz.</b>	

### INFORMATIONEN ÜBER VIBRATIONEN

Vibrations Gesamt Messwertermittlung gemäß EN 62841:

Vibrationsemissionswert  $a_h < 2.5 \text{ m/s}^2$

Unsicherheit  $K = 1.5 \text{ m/s}^2$

Der angegebene Gesamtvibrationswert kann zum Vergleich eines Werkzeugs mit einem anderen und auch zur vorläufigen Expositionsbewertung verwendet werden.

 **WARNUNG:** Der Vibrationsemissionswert während des tatsächlichen Gebrauchs des Elektrowerkzeugs kann vom angegebenen Wert abweichen, je nachdem, wie das Werkzeug gemäß folgender Beispiele und anderweitiger Verwendungsmöglichkeiten eingesetzt wird:

Es kommt auf die Verwendung des Werkzeugs und die Art, wie die

Materialien geschnitten oder angebohrt werden, an. Ob das Werkzeug im einwandfreien Zustand ist und gut gepflegt wird.

Von der Verwendung des richtigen Zubehörs und von seinem einwandfreien Zustand.

Von der Befestigung der Handgriffe und ob Antivibrationszubehör verwendet wird.

Ob das verwendete Werkzeug dem Design und diesen

Anweisungen entsprechend verwendet wird.

**Wird dieses Werkzeug nicht angemessen gehandhabt, kann es ein Hand-Arm-Vibrationssyndrom erzeugen.**



**WARNUNG:** Um genau zu sein, sollte eine Abschätzung des Belastungsgrades aller Arbeitsabschnitte während tatsächlicher Verwendung berücksichtigt werden, z.B. die Zeiten, wenn das Werkzeug ausgeschaltet ist, wenn es sich im Leerlauf befindet und nicht eingesetzt wird. Auf diese Weise kann der Belastungsgrad während der gesamten Arbeitszeit wesentlich gemindert werden.

Minimieren Sie Ihr Risiko, dem Sie bei Vibrationen ausgesetzt sind.

Verwenden Sie IMMER scharfe Meissel, Bohrer und Sägeblätter.

Pflegen Sie dieses Werkzeug diesen Anweisungen entsprechend nach, und achten Sie auf eine gute Einfettung (wo erforderlich).

Bei regelmäßiger Verwendung dieses Werkzeugs sollten Sie in Antivibrationszubehör investieren.

Machen Sie einen Arbeitsplan, um die Verwendung von hochvibrierenden Werkzeugen auf mehrere Tage zu verteilen.

**4.BESTIMMUNGSGEMÄSSER GEBRAUCH**

Dieses Produkt dient dazu, kleinere, geschwächte Äste zu entfernen, um die Baumkrone anzuheben, während die größeren Äste wachsen und stärker werden können, wodurch die Baummasse höher wirkt und mehr Sonne auf den Boden fällt, um das Wachsen des Rasens zu fördern, das Wachstum kleinerer Pflanzen/Bäume/Sträucher zu hemmen und die Freigabe von Gehwegen zu ermöglichen. Darüber hinaus kann das Produkt zum Schneiden von frischen und



getrockneten Ästen für Entastungen und zum Fällen von Bäumen verwendet werden.

**5.HINWEISE ZUM BETRIEB**



**HINWEIS:** Lesen Sie das Handbuch vor Inbetriebnahme des Werkzeuges sorgfältig durch

**MONTAGE UND BEDIENUNG**

MASSNAHME	ABBILDUNG
<b>VOR INBETRIEBNAHME</b>	
Aufladen des Akkus	Siehe Abb. A
Entnehmen & Einsetzen des Akkupacks  <b>WARNHINWEIS: Bitte stellen Sie sicher, dass Sie zuerst die Klängen schließen und dann den Akku herausziehen.</b>	Siehe Abb. B, C
<b>AKTIVIERUNG DES PRODUKTS</b>	
Drücken Sie den Auslöser der Sicherheitsverriegelung, 0,5 Sekunden später leuchtet die LED-Anzeige auf und das Gerät ist nach einem Signalton einsatzbereit.  <b>WARNHINWEIS: Tragen Sie bei der Arbeit mit der Gartenschere Schutzhandschuhe und einen Augenschutz.</b>	Siehe Abb. D

Wenn innerhalb von 10 Sekunden keine Aktion erfolgt, erlischt die LED-Anzeige und das Gerät schaltet sich nach einem Signalton aus.	Siehe Abb. E
Wenn Sie den Auslöser der Sicherheitssperre direkt loslassen, schalten sich die LED-Anzeige und das Gerät aus.	Siehe Abb. F
<b>ENTSPERREN DES PRODUKTS</b>	
Nach der Aktivierung halten Sie den Sicherheitsauslöser gedrückt und drücken gleichzeitig den EIN-/AUS-Schalter, um die Klingen zu aktivieren. A. Wenn sich die Klingen in der max.-Schnittöffnung befinden, piept das Gerät einmal und die Klingen bleiben in der max.-Schnittöffnung; B. Wenn sich die Klingen nicht in der max.-Schnittöffnung befinden, piept das Gerät einmal und die Klingen erreichen die MAX-Schnittöffnung.	Siehe Abb. G, H
<b>PROGRESSIVES SCHNEIDEN</b>	

Die Klingen kehren natürlich in die offene Position zurück, wenn der EIN-/AUS-Schalter losgelassen wird, während die Klingen geschlossen werden, sobald der EIN-/AUS-Schalter gedrückt wird. Der Grad des Schließens der Klinge wird durch den Grad des Schließens des EIN-/AUS-Schalters gesteuert. <b>HINWEIS:</b> Wenn die Schere nicht schneiden kann, weil das Material zu hart oder zu steif ist, piept das Gerät einmal, dann kehrt die Schere in den offenen Zustand zurück und hört mit dem Schneiden auf.	Siehe Abb. I
<b>DAS SCHNITTMASS AUSTAUSCHEN</b>	

Dieses Produkt kann auf verschiedene Öffnungsweiten eingestellt werden. Drücken Sie bei eingeschaltetem Produkt den Sicherheitsauslöser, während Sie gleichzeitig den EIN-/AUS-Schalter betätigen. 2 Sekunden später lassen Sie bitte den EIN-/AUS-Schalter los, nachdem Sie einen Piepton gehört haben. Dann können die Klingen der Reihe nach die Schnittgröße zwischen der max.-Schnittöffnung und der kleineren Schnittöffnung gewechselt werden.



**WARNUNG!** Wenn sich das Produkt in der geöffneten Position befindet, bleibt es, auch wenn beide Auslöser losgelassen werden, etwa eine Minute lang aktiv.

#### **Das Produkt muss erneut gestartet werden**

Drücken Sie innerhalb einer Minute zuerst den Auslöser der Sicherheitsverriegelung und dann den EIN-/AUS-Schalter, um das Gerät wieder zu aktivieren und zu betreiben. Auch wenn Sie den EIN-/AUS-Schalter loslassen, während Sie den Auslöser der Sicherheitsverriegelung drücken, kann das Produkt schneiden, solange Sie den EIN-/AUS-Schalter innerhalb von 20 Sekunden drücken. Andernfalls erlischt die LED-Anzeige und das Gerät schaltet sich aus, wenn Sie den EIN-/AUS-Schalter nicht innerhalb von 20 Sekunden drücken.

#### **Das Produkt muss nicht erneut gestartet werden**

Das Produkt wird abgeschaltet, wenn innerhalb von 1 Minute keine Handlung erfolgt.

Siehe  
Abb. J

## **SPEICHERMODUS & AUSSCHALTEN**

Drücken Sie bei eingeschaltetem Produkt den Sicherheitsauslöser, während Sie gleichzeitig den EIN-/AUS-Schalter betätigen. Die Klingen schließen sich und piepen einmal. Halten Sie die Taste weiter gedrückt, bis das Gerät zweimal piept. Die LED-Leuchtanzeige schaltet sich aus, die Klingen bleiben geschlossen, und das Gerät ist jetzt inaktiv. Nehmen Sie den Akku zur Aufbewahrung heraus.



**WARNHINWEIS: Bitte entfernen Sie den Akku zur Aufbewahrung, nachdem die Klingen geschlossen wurden und das Gerät ausgeschaltet wurde.**

Die Schneideklinge ist mit Titanium beschichtet, was die Lebensdauer der robusten und effizienten Klinge aus SK5-Kohlenstoffstahl um das Dreifache oder mehr verlängert. Ihre nicht klebenden Eigenschaften machen auch die Reinigung und Wartung zu einem Kinderspiel.



**WARNHINWEIS: Berühren Sie die Klingen nicht mit Ihren Händen.**

Siehe Abb.  
K

Siehe Abb.  
L, M

## **SCHNITT-TIPPS**

Die kabellose Gartenschere ist ideal zum Schneiden und Trimmen von Ästen von Sträuchern und Bäumen, um ein gesundes Wachstum zu fördern und die Form zu

beeinflussen.

1. Achten Sie darauf, dass der Schnitt immer mehr als 8 mm von der Knospe entfernt ist, damit die Wunde richtig heilen kann, und dass der Zweig in einem Winkel von 45° geschnitten wird. (Siehe Abb. N)
2. Schneiden Sie bitte saubere Schnitte, die von der Knospe weg geneigt sind, damit der Regen leicht ablaufen kann und das Neuwachstum gefördert wird. (Siehe Abb. O)
3. Wenn Sie den gesamten Pflanzenstamm zurückschneiden, schneiden Sie ihn bitte an der Stelle ab, an der er sich verzweigt hat. (Siehe Abb. P)

## 6. WARTUNG



**WARNHINWEIS: Wenn Sie mit Inspektions-, Wartungs- und Reinigungsarbeiten beginnen wollen, vergewissern Sie sich bitte, dass das Gerät ausgeschaltet und abgekühlt ist sowie der Akku entnommen wurde.**

1. Verwenden Sie zur Reinigung des Geräts keine Lösungsmittel und tauchen Sie das Gerät nicht in Flüssigkeiten ein. Reinigen Sie das Gerät nur mit einem trockenen Tuch.
2. Nehmen Sie das Produkt niemals direkt in Betrieb, falls es defekte oder abgenutzte Teile aufweist. Bitte überprüfen Sie das Produkt vor jedem Gebrauch.

## WARTUNG DER KLINGEN

1. Wenn Sie die Klingen schärfen müssen, öffnen Sie bitte die Klingen bis zur maximalen Öffnung, schalten Sie das Gerät aus und entfernen Sie den Akku. Verwenden Sie dann einen Schleifstein, um die Klingen vorsichtig zu schärfen.

2. Halten Sie die Klingen immer frei von Blättern und Ablagerungen.



**WARNHINWEIS: Tragen Sie beim Reinigen und Schärfen der Klingen Schutzhandschuhe.**

## 7. LAGERUNG



**WARNHINWEIS: Wenn Sie das Gerät nicht benutzen, drücken Sie bitte lange auf den Ein-/Ausschalter, um die Klingen zu schließen (siehe Bedienungsanleitung).**

1. Bewahren Sie das Produkt an einem trockenen Ort auf und tauchen Sie es nicht in Flüssigkeiten ein.
2. Halten Sie das Produkt von Kindern fern.
3. Bevor Sie das Produkt nach längerer Lagerung verwenden, laden Sie es bitte vollständig auf.

## 8. UMWELTSCHUTZ



Elektroprodukte dürfen nicht mit dem normalen Haushaltsmüll entsorgt werden, sondern sollten nach Möglichkeit zu einer Recyclingstelle gebracht werden. Ihre zuständigen Behörden oder Ihr Fachhändler geben Ihnen hierzu gerne Auskunft.

## GEBRAUCH VON AKKUWERKZEUGEN

Der Umgebungstemperaturbereich für die Nutzung und Lagerung von Werkzeug und Akku liegt zwischen 0°C und 45°C.

Der empfohlene Umgebungstemperaturbereich für die

Ladestation liegt zwischen 0°C und 40°C.

## 9. KONFORMITÄTSERKLÄRUNG

Wir,  
Positec Germany GmbH  
Postfach 32 02 16, 50796 Cologne, Germany

Erklären im Namen von Positec, dass das Produkt  
Beschreibung **Kabellose Gartenschere**  
Typ **WG330E WG330E.X (330- Bezeichnung des  
Geräs, stellvertretend für kabellose Gartenschere)**  
Anwendungsbereich **BESCHNEIDUNG**

DE

30 den Bestimmungen der folgenden Richtlinien entspricht:  
**2006/42/EC , 2011/65/EU&(EU)2015/863, 2014/30/EU**

Normen,  
**EN 62841-1+EN ISO 12100, EN IEC 55014-1, EN IEC  
55014-2, EN IEC 63000**

Zur Kompilierung der technischen Datei ermächtigte  
Person,

**Name Marcel Filz**  
**Anschrift Positec Germany GmbH**  
**Postfach 32 02 16, 50796 Cologne, Germany**



2023/07/14  
Allen Ding  
Stellvertretender Chefsingenieur,  
Prüfung und Zertifizierung  
Positec Technology (China) Co., Ltd  
18, Dongwang Road, Suzhou Industrial  
Park, Jiangsu 215123, P. R. China



## TABLE DES MATIÈRES

1. CONSIGNES DE SÉCURITÉ
2. LISTE DES COMPOSANTS
3. DONNÉES TECHNIQUES
4. UTILISATION PRÉVUE
5. INSTRUCTIONS D'UTILISATION
6. ENTRETIEN
7. STOCKAGE
8. PROTECTION DE L'ENVIRONNEMENT
9. DÉCLARATION DE CONFORMITÉ

### 1. CONSIGNES DE SÉCURITÉ

#### AVERTISSEMENTS DE SÉCURITÉ GÉNÉRAUX POUR L'OUTIL



**AVERTISSEMENT:** Lire l'ensemble des mises en garde, instructions, illustrations et spécifications fourni avec cet outil électrique. Ne pas suivre toutes les instructions énumérées ci-dessous peut conduire à une électrocution, un incendie et / ou des blessures graves.

#### Conserver tous les avertissements et toutes les instructions pour pouvoir s'y reporter ultérieurement.

Le terme «outil» dans les avertissements fait référence à votre outil électrique alimenté par le secteur (avec cordon d'alimentation) ou votre outil fonctionnant sur batterie (sans cordon d'alimentation).

- 1) **Sécurité de la zone de travail**
  - a) **Conserver la zone de travail propre et bien éclairée.**  
Les zones en désordre ou sombres sont propices aux

accidents.

- b) **Ne pas faire fonctionner les outils électriques en atmosphère explosive, par exemple en présence de liquides inflammables, de gaz ou de poussières.**  
Les outils électriques produisent des étincelles qui peuvent enflammer les poussières ou les fumées.
  - c) **Maintenir les enfants et les personnes présentes à l'écart pendant l'utilisation de l'outil.** Les distractions peuvent vous faire perdre le contrôle de l'outil.
- 2) **Sécurité électrique**
    - a) **Il faut que les fiches de l'outil électrique soient adaptées au socle. Ne jamais modifier la fiche de quelque façon que ce soit. Ne pas utiliser d'adaptateurs avec des outils à branchement de terre.** Des fiches non modifiées et des socles adaptés réduiront le risque de choc électrique.
    - b) **Éviter tout contact du corps avec des surfaces reliées à la terre telles que les tuyaux, les radiateurs, les cuisinières et les réfrigérateurs.** Il existe un risque accru de choc électrique si votre corps est relié à la terre.
    - c) **Ne pas exposer les outils à la pluie ou à des conditions humides.** La pénétration d'eau à l'intérieur d'un outil augmentera le risque de choc électrique.
    - d) **Ne pas maltraiter le cordon. Ne jamais utiliser le cordon pour porter, tirer ou débrancher l'outil. Maintenir le cordon à l'écart de la chaleur, du lubrifiant, des arêtes ou des parties en mouvement.** Des cordons endommagés ou emmêlés augmentent le risque de choc électrique.
    - e) **Lorsqu'on utilise un outil à l'extérieur, utiliser un prolongateur adapté à l'utilisation extérieure.**

L'utilisation d'un cordon adapté à l'utilisation extérieure réduit le risque de choc électrique.

- f) **Si l'usage d'un outil dans un emplacement humide est inévitable, utiliser une alimentation protégée par un dispositif à courant différentiel résiduel (DDR).** L'usage d'un DDR réduit le risque de choc électrique.

3) **Sécurité des personnes**

- a) **Restez vigilant, regardez ce que vous êtes en train de faire et faites preuve de bon sens dans votre utilisation de l'outil. Ne pas utiliser un outil lorsque vous êtes fatigué ou sous l'emprise de drogues, d'alcool ou de médicaments.** Un moment d'inattention en cours d'utilisation d'un outil peut entraîner des blessures graves des personnes.
- b) **Utiliser un équipement de sécurité. Toujours porter une protection pour les yeux.** Les équipements de sécurité tels que les masques contre les poussières, les chaussures de sécurité antidérapantes, les casques ou les protections acoustiques utilisés pour les conditions appropriées réduiront les blessures de personnes.
- c) **Éviter tout démarrage intempestif. S'assurer que l'interrupteur est en position arrêt avant de brancher l'outil au secteur et/ou au bloc de batteries, de le ramasser ou de le porter.** Porter les outils en ayant le doigt sur l'interrupteur ou brancher des outils dont l'interrupteur est en position marche est source d'accidents.
- d) **Retirer toute clé de réglage avant de mettre l'outil en marche.** Une clé laissée fixée sur une partie tournante de l'outil peut donner lieu à des blessures

de personnes.

- e) **Ne pas se précipiter. Garder une position et un équilibre adaptés à tout moment.** Cela permet un meilleur contrôle de l'outil dans des situations inattendues.
- f) **S'habiller de manière adaptée. Ne pas porter de vêtements amples ou de bijoux. Garder les cheveux et les vêtements à distance des parties en mouvement.** Des vêtements amples, des bijoux ou les cheveux longs peuvent être pris dans des parties en mouvement.
- g) **Si des dispositifs sont fournis pour le raccordement d'équipements pour l'extraction et la récupération des poussières, s'assurer qu'ils sont connectés et correctement utilisés.** Utiliser des collecteurs de poussière peut réduire les risques dus aux poussières.
- h) **Ne pas laisser les habitudes acquises au cours d'une utilisation fréquente des outils nous rendre complaisants et ignorer les principes de sécurité de l'outil.** Une action imprudente peut entraîner des blessures graves en une fraction de seconde.
- 4) **Utilisation et entretien de l'outil**
- a) **Ne pas forcer l'outil. Utiliser l'outil adapté à votre application.** L'outil adapté réalisera mieux le travail et de manière plus sûre au régime pour lequel il a été construit.
- b) **Ne pas utiliser l'outil si l'interrupteur ne permet pas de passer de l'état de marche à arrêt et vice versa.** Tout outil qui ne peut pas être commandé par l'interrupteur est dangereux et il faut le réparer.



- c) **Débrancher la prise de la source d'alimentation et / ou retirer la batterie, si elle est amovible, de l'outil, avant tout réglage, changement d'accessoires ou avant de ranger l'outil.** De telles mesures de sécurité préventives réduisent le risque de démarrage accidentel de l'outil.
- d) **Conserver les outils à l'arrêt hors de la portée des enfants et ne pas permettre à des personnes ne connaissant pas l'outil ou les présentes instructions de le faire fonctionner.** Les outils sont dangereux entre les mains d'utilisateurs novices.
- e) **Entretien des outils et accessoires électriques. Vérifier qu'il n'y a pas de mauvais alignement ou de blocage des parties mobiles, des pièces cassées ou toute autre condition pouvant affecter le fonctionnement de l'outil. En cas de dommages, faire réparer l'outil avant de l'utiliser.** De nombreux accidents sont dus à des outils mal entretenus.
- f) **Garder affûtés et propres les outils permettant de couper.** Des outils destinés à couper correctement entretenus avec des pièces coupantes tranchantes sont moins susceptibles de bloquer et sont plus faciles à contrôler.
- g) **Utiliser l'outil, les accessoires et les lames etc., conformément à ces instructions, en tenant compte des conditions de travail et du travail à réaliser.** L'utilisation de l'outil pour des opérations différentes de celles prévues pourrait donner lieu à des situations dangereuses.
- h) **Maintenir les poignées et les surfaces de préhension sèches, propres et exemptes d'huile et de graisse.** Des poignées et surfaces de préhension glissantes

ne permettent pas une manipulation et un contrôle de l'outil en toute sécurité en cas d'imprévu.

- 5) **Utilisation des outils fonctionnant sur batteries et précautions d'emploi**
  - a) **Ne recharger qu'avec le chargeur spécifié par le fabricant.** Un chargeur qui est adapté à un type de bloc de batteries peut entraîner un risque d'incendie lorsqu'il est utilisé avec un autre type de bloc de batteries.
  - b) **N'utiliser les outils qu'avec des blocs de batteries spécifiquement désignés.** L'utilisation de tout autre bloc de batteries peut entraîner un risque de blessure et d'incendie.
  - c) **Lorsqu'un bloc de batteries n'est pas utilisé, le maintenir à l'écart de tout autre objet métallique, par exemple trombones, pièces de monnaie, clés, clous, vis ou autres objets de petite taille qui peuvent donner lieu à une connexion d'une borne à une autre.** Le court-circuitage des bornes d'une batterie entre elles peut causer des brûlures ou un incendie.
  - d) **Dans de mauvaises conditions, du liquide peut être éjecté de la batterie; éviter tout contact. En cas de contact accidentel, nettoyer à l'eau. Si le liquide entre en contact avec les yeux, rechercher en plus une aide médicale.** Le liquide éjecté des batteries peut causer des irritations ou des brûlures.
  - e) **N'utilisez pas de batterie ou d'outil endommagé ou modifié.** Des batteries endommagées ou modifiées peuvent se comporter de façon imprévisible et causer un incendie, une explosion ou un risque de blessure.
  - f) **N'exposez pas une batterie ou un outil à un incendie**

**ou à une température excessive.** L'exposition à un incendie ou une température supérieure à 130 °C peut causer une explosion.

**g) Suivez toutes les instructions de charge et ne rechargez pas la batterie ou l'outil en dehors de la plage de température spécifiée dans les instructions.** Recharger la batterie de façon inappropriée ou en dehors de la plage de température spécifiée peut l'endommager et augmente le risque d'incendie.

#### **6) Maintenance et entretien**

**a) Faire entretenir l'outil par un réparateur qualifié utilisant uniquement des pièces de rechange identiques.** Cela assurera le maintien de la sécurité de l'outil.

**b) Ne révisez jamais de batteries endommagées.** La révision de batteries doit uniquement être effectuée par le fabricant ou les prestataires de service autorisés.

#### **MISES EN GARDE CONCERNANT LA BATTERIE**

- a) La batterie et les piles secondaires ne doivent pas être ouvertes, démontées ou broyées.**
- b) La batterie ne doit pas être court-circuitée. Évitez de mettre la batterie en vrac dans une boîte ou dans un tiroir où elles risqueraient de se court-circuiter entre elles ou au contact d'autres objets métalliques.** Après usage, évitez tout contact de la batterie avec d'autres objets métalliques de petite taille (trombones, pièces, clés, clous, vis etc.) susceptibles





de court-circuiter les pôles. Un court-circuit entre les pôles de la batterie peut être à l'origine de brûlures ou d'un incendie.





- c) La batterie ne doit pas être exposée au feu et à la chaleur. Évitez de la ranger à la lumière du soleil.**
- d) La batterie et les piles ne doivent pas être soumises à des chocs mécaniques.**
- e) En cas de fuite des piles, évitez tout contact du liquide avec la peau et les yeux. En cas de contact, rincez abondamment la surface touchée avec de l'eau et appelez les urgences.**
- f) La batterie et les piles doivent rester propres et sèches.**
- g) Si la batterie ou les piles se salissent, essuyez-les avec un chiffon propre et sec.**
- h) La batterie et les piles doivent être chargées avant usage. Utilisez toujours le chargeur adéquat, et respectez les instructions du fabricant ou le mode d'emploi de l'appareil concernant la procédure de recharge.**
- i) Évitez de laisser une batterie se charger pendant trop longtemps lorsqu'elle n'est pas utilisée.**
- j) Après de longues périodes d'inutilisation, il peut être nécessaire de charger et décharger la batterie et les piles à plusieurs reprises avant que celles-ci ne retrouvent leur capacité maximale.**
- k) N'utilisez pas d'autre chargeur que celui spécifié par Worx. N'utilisez pas d'autre chargeur que celui spécifiquement fourni avec l'appareil.**
- l) N'utilisez en aucun cas une batterie autre que celle prévue pour cet appareil.**
- m) La batterie doit être tenue hors de portée des**



enfants.

- n) **Gardez la documentation d'origine du produit afin de pouvoir vous y référer ultérieurement.**
- o) **Enlevez la batterie de l'appareil lorsque vous ne l'utilisez pas.**
- p) **Respectez les procédures de mise au rebut.**
- q) **Ne pas mélanger des piles de fabrication, capacité, taille ou type différents dans un appareil.**
- r) **Protégez la batterie des micro-ondes et des hautes pressions.**

## SYMBOLES

	Pour réduire le risque de blessure, l'utilisateur doit lire le mode d'emploi
	Porter une protection pour les oreilles
	Porter une protection pour les yeux
	Porter un masque contre la poussière

	Les piles peuvent entrer dans le cycle de l'eau si elles sont éliminées de manière inappropriée, ce qui peut être dangereux pour l'écosystème. Ne jetez pas les piles utilisées avec les déchets ménagers non triés.
	Ne pas brûler
	Les déchets d'équipements électriques et électroniques ne doivent pas être déposés avec les ordures ménagères. Ils doivent être collectés pour être recyclés dans des centres spécialisés. Consultez les autorités locales ou votre revendeur pour obtenir des renseignements sur l'organisation de la collecte
	La batterie Li-Ion. Ce produit a été identifié par un symbole «Collection séparée» pour toutes les batteries et pour toutes les paquets de batterie. Il sera ensuite recyclé ou démantelé afin de réduire l'impact sur l'environnement. Les paquets de batterie peuvent être dangereuses pour l'environnement et la santé humaine car elles contiennent des substances dangereuses.

	Portez des gants de protection
	Avertissement

## 2. LISTE DES COMPOSANTS

- |    |   |
|----|---|
| FR | 1. LAME FIXE                            |
|    | 2. LAME DE COUPE                        |
| 36 | 3. BOULON DE VERROUILLAGE DE LA LAME    |
|    | 4. GÂCHETTE ON/OFF                      |
|    | 5. GÂCHETTE DU VERROUILLAGE DE SÉCURITÉ |
|    | 6. POIGNÉE                              |
|    | 7. 20V PACK BATTERIE *                  |
|    | 8. INDICATEUR LUMINEUX À LED            |

\* Les accessoires reproduits ou décrits ne sont pas tous compris avec le modèle standard livré.

## 3. CARACTÉRISTIQUES TECHNIQUES

Modèle WG330E WG330E.X (330- désignation des

## machines, représentant des séccateurs sans fil)

	WG330E WG330E.X**
Tension nominale	20V  Max.***
Taille de l'ouverture de la lame	15mm, 25mm
Capacité de coupe maximale	25mm
Poids (Outil nu)	0.7kg

\*\* X = 1-999, A-Z, M1-M9, la seule différence entre ces modèles est que les clients visés sont différents. Il n'y a pas de changement concernant la sécurité.

\*\*\*La tension est mesurée à vide. La tension initiale de la batterie atteint un maximum de 20 volts. La tension nominale est de 18 volts.

## BATTERIES ET CHARGEURS CONSEILLÉS

Catégorie	Type	Capacité
20V Batterie	WA3551	2.0Ah
20V Chargeur	WA3880	2.0 A

Nous recommandons d'acheter tous les accessoires dans le magasin d'acquisition de l'outil. Pour plus d'informations, se référer à l'emballage des accessoires. Le personnel du magasin est également là pour vous conseiller.

## INFORMATIONS RELATIVES AU BRUIT

Niveau de pression acoustique	$L_{pA} = 59.95 \text{ dB(A)}$
$K_{pA}$	3.0 dB (A)
Niveau de puissance acoustique	$L_{wA} = 72 \text{ dB(A)}$
$K_{wA}$	3.0 dB (A)
<b>Porter une protection pour les oreilles.</b>	

## INFORMATIONS RELATIVES AUX VIBRATIONS

Valeurs totales de vibrations déterminées selon l'EN 62841:

Valeur d'émission de vibrations	$a_h < 2.5 \text{ m/s}^2$
Incertitude	$K = 1.5 \text{ m/s}^2$

La valeur totale de vibration déclarée et la valeur d'émission de bruit déclarée ont été mesurées conformément à la méthode d'essai standard et peuvent être utilisées pour comparer un outil à un autre. La valeur totale de vibration déclarée et la valeur d'émission de bruit déclarée peuvent également être utilisées lors d'une évaluation préliminaire de l'exposition.

 **AVERTISSEMENT:** les vibrations et les émissions de bruit au cours de l'utilisation réelle de l'outil électrique peuvent varier de la valeur déclarée en

fonction du mode d'utilisation de l'outil, en particulier du type de pièce traité selon les exemples suivants et d'autres variations concernant le mode d'utilisation de l'outil:

Comment l'outil est utilisé et quels matériaux sont coupés ou percés.

L'outil est en bon état et bien entretenu.

L'utilisation du bon accessoire pour l'outil et l'assurance qu'il est affûté et en bon état.

La force avec laquelle vous serrez les poignées et l'utilisation éventuelle d'un quelconque accessoire anti-bruit et anti-vibration.

Et l'outil est utilisé comme prévu dans sa conception et dans les présentes instructions.

**Cet outil peut causer un syndrome de vibration du bras et de la main s'il n'est pas correctement géré.**

 **AVERTISSEMENT:** Pour être précise, une évaluation du niveau d'exposition en conditions réelles d'utilisation doit également tenir compte de toutes les parties du cycle d'utilisation telles que les moments où l'outil est éteint, et ceux où il fonctionne au ralenti mais ne réalise pas réellement de tâche. Ceci peut réduire de façon significative le niveau d'exposition et la période de fonctionnement totale.

Facteurs contribuant à minimiser votre risque d'exposition aux vibrations et au bruit.

Utilisez TOUJOURS des ciseaux, des forets et des lames affûtés.

Entretenez cet outil en accord avec les présentes instructions et maintenez-le lubrifié (si approprié).

Si l'outil doit être fréquemment utilisé, investissez dans

des accessoires anti-bruit et anti-vibration.  
Planifiez votre travail pour étaler toute utilisation d'outil à fortes vibrations sur plusieurs jours.

#### 4. UTILISATION CONFORME

Ce produit est destiné à supprimer les petites branches faibles pour élever la canopée de l'arbre, tout en permettant aux plus grandes branches de pousser et de se renforcer, ce qui donne à la masse de l'arbre un aspect plus grand et laisse davantage de soleil sur le sol pour favoriser la croissance de l'herbe, empêcher la croissance de plus petites plantes/arbres/buissons et permettre le dégagement des allées. En outre, le produit peut être utilisé pour couper des branches d'arbres fraîches et sèches pour l'ébranchage et le débitage.



#### 5. INSTRUCTIONS D'UTILISATION





**REMARQUE:** Avant d'utiliser cet outil, lisez attentivement le mode d'emploi.

#### ASSEMBLAGE ET FONCTIONNEMENT

ACTION	Illustration
<b>AVANT UTILISATION</b>	
Chargement la batterie	Voir Fig. A

Retrait & Installation de la batterie  <b>AVERTISSEMENT : Veillez à fermer d'abord les lames, puis à retirer le bloc-batteries.</b>	Voir Fig. B, C
<b>ACTIVATION DU PRODUIT</b>	
Appuyez sur la gâchette du verrouillage de sécurité, et 0,5 seconde plus tard, l'indicateur lumineux à LED s'allume et le produit est prêt à fonctionner après un bip.  <b>AVERTISSEMENT : Portez des gants de protection et des lunettes de protection lorsque vous travaillez avec le sécateur.</b>	Voir Fig. D
Si aucune action n'est effectuée dans les 10 secondes, l'indicateur lumineux à LED s'éteindra et le produit s'éteindra après avoir émis un bip.	Voir Fig. E
Si vous relâchez directement la gâchette du verrouillage de sécurité, l'indicateur lumineux à LED et le produit s'éteignent.	Voir Fig. F
<b>DÉVERROUILLAGE DU PRODUIT</b>	

<p>Une fois activé, maintenez la gâchette de sécurité enfoncée, tout en appuyant simultanément sur la gâchette ON/OFF pour engager les lames.</p> <p>A. Si les lames sont dans l'ouverture de coupe MAX, l'appareil émet un bip et les lames restent dans l'ouverture de coupe MAX ;</p> <p>B. Si les lames ne sont pas dans l'ouverture de coupe MAX, l'appareil émet un bip et les lames atteignent l'ouverture de coupe MAX.</p>	<p>Voir Fig. G, H</p>	<p>Ce produit peut être adapté à différentes largeurs d'ouverture.</p> <p>Lorsque le produit est actif, appuyez sur la gâchette de sécurité tout en appuyant simultanément sur la gâchette ON/OFF. 2 secondes plus tard, veuillez relâcher la gâchette ON/OFF après avoir entendu un bip. Les lames peuvent alors échanger la taille de coupe entre l'ouverture de coupe MAX et l'ouverture de coupe petite dans l'ordre.</p> <p> <b>AVERTISSEMENT ! :</b> Lorsque le produit est en position ouverte, même si vous relâchez les deux gâchettes, le produit reste actif pendant environ une minute.</p> <p><b>Il est nécessaire de redémarrer le produit-</b></p>	
<p><b>COUPE PROGRESSIVE</b></p>			
<p>Les lames reviennent naturellement en position ouverte lorsque la gâchette ON/OFF est relâchée, tandis que les lames se referment lorsqu'on appuie sur la gâchette ON/OFF. Le degré de fermeture de la lame sera contrôlé par le degré de fermeture de la gâchette ON/OFF.</p> <p><b>REMARQUE :</b> Lorsque les ciseaux ne peuvent pas couper parce que le matériau est trop dur ou trop rigide, l'appareil émet un bip, puis les ciseaux reviennent à l'état ouvert et cessent de fonctionner.</p>	<p>Voir Fig. I</p>	<p><b>Dans un délai d'une minute, appuyez d'abord sur la gâchette du verrouillage de sécurité, puis sur la gâchette ON/OFF, et le produit sera réactivé pour fonctionner.</b> Même si vous relâchez la gâchette ON/OFF tout en appuyant sur la gâchette du verrouillage de sécurité, le produit pourra couper une fois que vous aurez appuyé sur la gâchette ON/OFF dans les 20 secondes. Sinon, l'indicateur lumineux à LED s'éteint et le produit s'éteint si vous n'appuyez pas sur la gâchette ON/OFF dans les 20 secondes.</p> <p><b>Il n'est pas nécessaire de redémarrer le produit-</b></p> <p>Le produit sera mis hors tension si aucune action n'est effectuée dans un délai de 1 minute.</p>	<p>Voir Fig. J</p>
<p><b>ÉCHANGER LA TAILLE DE LA COUPE</b></p>			

<b>MODE STOCKAGE ET ARRÊT</b>	
<p>Lorsque le produit est actif, appuyez sur la gâchette de sécurité tout en appuyant simultanément sur la gâchette ON/OFF. Les lames se referment et émettent un bip. Maintenez la pression jusqu'à ce que le produit émette deux bips. L'indicateur lumineux à LED s'éteint, les lames restent fermées et le produit est désormais inactif. Retirez la batterie pour le stockage.</p> <p> <b>AVERTISSEMENT : Veuillez retirer la batterie pour le stockage après avoir fermé les lames et éteint le produit.</b></p>	Voir Fig. K
<p>La lame de coupe est revêtue de titane, ce qui améliore la durée de vie de la lame SK5 en acier à haute teneur en carbone durable et efficace de 3 fois ou plus. Ses caractéristiques antiadhésives font du nettoyage et de l'entretien un jeu d'enfant</p> <p> <b>AVERTISSEMENT : Ne touchez pas les lames avec vos mains.</b></p>	Voir Fig. L,M

## CONSEILS POUR LA TAILLE

Le sécateur sans fil est idéal pour couper et tailler les branches des arbustes et des arbres afin de favoriser une croissance saine et de contrôler la forme.

1. Veillez à ce que la coupe se fasse toujours à plus de 8 mm du bourgeon, car cela permettra à la blessure de guérir correctement. La branche doit être coupée à 45°.

(Voir Fig. N)

2. Lorsque vous coupez, veuillez faire des coupes nettes et en oblique, à distance du bourgeon, ce qui permettra à la pluie de s'écouler facilement et favorisera la nouvelle croissance. (Voir Fig. O)

3. Lorsque vous taillez la tige entière, veuillez couper la tige à partir du point où elle s'est ramifiée. (Voir Fig. P)

## 6. ENTRETIEN

 **AVERTISSEMENT : Lorsque vous devez entreprendre des travaux d'inspection, d'entretien et de nettoyage, assurez-vous que le produit a été éteint, qu'il a refroidi et que le bloc-batteries a été retiré.**

1. N'utilisez jamais de solvants pour nettoyer le produit et ne l'immergez jamais dans un liquide. Utilisez uniquement un chiffon sec pour nettoyer le produit.

2. Ne faites jamais fonctionner directement le produit si vous trouvez des pièces cassées ou usées. Veuillez inspecter le produit avant chaque utilisation.

### ENTRETIEN DES LAMES

1. Lorsque vous devez aiguiser les lames, ouvrez-les au maximum, éteignez l'appareil et retirez la batterie. Ensuite, utilisez une bande de pierre à aiguiser pour aiguiser les lames de manière prudente.

2. Gardez toujours les lames exemptes de feuilles ou de débris.

 **AVERTISSEMENT : Portez des gants de protection pendant le nettoyage et l'affûtage des lames.**



## 7. STOCKAGE

 **AVERTISSEMENT** : Lorsque vous n'utilisez pas l'appareil, veuillez appuyer longuement sur l'interrupteur marche/arrêt pour fermer les lames, conformément aux instructions de fonctionnement indiquées.

1. Conservez le produit dans un endroit sec et ne le laissez jamais plonger dans un liquide.
2. Gardez le produit hors de portée des enfants.
3. Avant d'utiliser le produit après un stockage prolongé, veuillez le recharger complètement.

## 8. ENVIRONMENTAL PROTECTION

 Les déchets d'équipements électriques et électroniques ne doivent pas être déposés avec les ordures ménagères. Ils doivent être collectés pour être recyclés dans des centres spécialisés. Consultez les autorités locales ou votre revendeur pour obtenir des renseignements sur l'organisation de la collecte.

## POUR LES OUTILS À BATTERIE

La plage de température ambiante pour l'utilisation et le stockage de l'outil et de la batterie est de 0°C à 45°C.  
La plage de température ambiante recommandée pour le système de recharge au cours de la charge est de 0°C à 40°C.

## 9. DÉCLARATION DE CONFORMITÉ

Nous,  
Positec Germany GmbH

Postfach 32 02 16, 50796 Cologne, Germany

Positec déclare que le produit  
Description **Séccateur sans fil**  
Modèle **WG330E WG330E.X (330- désignation des machines, représentant des séccateurs sans fil)**  
Fonctions **TAILLE**

Est conforme aux directives suivantes  
**2006/42/EC , 2011/65/EU&(EU)2015/863, 2014/30/EU**

Et Conforme Aux Normes :  
**EN 62841-1+EN ISO 12100, EN IEC 55014-1, EN IEC 55014-2, EN IEC 63000**

La personne autorisée à compiler le dossier technique,  
**Nom Marcel Filz**  
**Adresse Positec Germany GmbH**  
**Postfach 32 02 16, 50796 Cologne, Germany**



2023/07/14  
Allen Ding  
Ingénieur en chef adjoint, Essais & Certification  
18, Dongwang Road, Suzhou Industrial  
Park, Jiangsu 215123, P. R. China

## TABELLA DEI CONTENUTI

1. ISTRUZIONI DI SICUREZZA
2. ELENCO DEI COMPONENTI
3. DATI TECNICI
4. USO CONFORME ALLE NORME
5. ISTRUZIONI SUL FUNZIONAMENTO
6. MANUTENZIONE
7. TOCCAGGIO
8. TUTELA AMBIENTALE
9. DICHIARAZIONE DI CONFORMITÀ

IT

### 1. SICUREZZA DEL PRODOTTO AVVISI GENERALI PER LA SICUREZZA DEGLI UTENSILI A MOTORE

42

 **AVVERTENZA:** Leggere tutte le avvertenze di sicurezza, le istruzioni, le illustrazioni e le specifiche fornite con questo elettrodomestico. La mancata osservanza delle istruzioni elencate di seguito potrebbe provocare una scossa elettrica, un incendio e/o lesioni gravi.

**Conservare tutti gli avvisi e le istruzioni per poterli consultare quando necessario.**

Il termine «elettrodomestico elettrico» utilizzato di seguito in questo manuale si riferisce a utensili elettrici alimentati dalla rete (con linea di allacciamento), oltre che ad utensili elettrici alimentati a batteria (senza linea di allacciamento).

**1) Posto di lavoro**

**a) Mantenere pulito e ordinato il posto di lavoro. Il**

disordine e le zone di lavoro non illuminate possono essere fonte di incidenti.

- b) Evitare d'impiegare l'utensile in ambienti soggetti al rischio di esplosioni nei quali siano presenti liquidi, gas o polveri infiammabili.** Gli utensili elettrici producono scintille che possono incendiare polveri e gas.
- c) Mantenere lontani i bambini e altre persone durante l'impiego dell'utensile elettrico.** Eventuali distrazioni potranno comportare la perdita di controllo sull'utensile.

**2) Sicurezza elettrica**

- a) La spina elettrica dovrà essere adatta alla presa di corrente. Evitare assolutamente di apportare modifiche alla spina. Non impiegare spine adattatrici assieme a utensili con collegamento a terra.** Le spine non modificate e le prese adatte allo scopo riducono il rischio di scosse elettriche.
- b) Evitare il contatto fisico con superfici collegate a terra, come tubi, apparecchiature per il riscaldamento, cucine elettriche e frigoriferi.** Nel momento in cui il corpo è messo a massa sussiste un maggior rischio di scosse elettriche.
- c) Custodire l'utensile al riparo dalla pioggia o dall'umidità.** L'eventuale infiltrazione di acqua in un elettrodomestico comporta un aumento del rischio d'insorgenza di scosse elettriche.
- d) Non usare il cavo di alimentazione per scopi diversi da quelli previsti, al fine di trasportare o appendere l'elettrodomestico, oppure per staccare la spina dalla presa di corrente. Mantenere l'elettrodomestico**

- al riparo da fonti di calore, olio, spigoli o parti di strumenti in movimento.** I cavi danneggiati o aggrovigliati aumentano il rischio d'insorgenza di scosse elettriche.
- e) **Qualora si voglia usare l'utensile all'aperto, impiegare solo ed esclusivamente cavi di prolunga omologati per l'impiego all'esterno.** L'uso di un cavo di prolunga omologato per l'impiego all'esterno riduce il rischio d'insorgenza di scosse elettriche.
- f) **Se si deve utilizzare l'elettrotensile in un luogo umido, utilizzare una fonte di alimentazione dotata di interruttore differenziale.** L'uso di un interruttore differenziale riduce il rischio di folgorazioni elettriche.
- 3) **Sicurezza delle persone**
- a) **È importante concentrarsi su ciò che si sta facendo e maneggiare con giudizio l'elettrotensile mentre si lavora. Non utilizzare l'elettrotensile quando si è stanchi o sotto l'effetto di alcol, stupefacenti e medicinali.** Un attimo di distrazione durante l'uso dell'elettrotensile potrebbe causare lesioni gravi.
- b) **Indossare sempre dispositivi di protezione individuale, e guanti protettivi.** Se si avrà cura d'indossare equipaggiamento protettivo individuale come una maschera antipolvere, calzature antiscivolo di sicurezza, elmetto o dispositivi di protezione acustica, a seconda dell'impiego previsto per l'elettrotensile, si potrà ridurre il rischio di lesioni.
- c) **Evitare l'avviamento involontario. Controllare che l'interruttore sia nella posizione di spegnimento (off) prima di effettuare il collegamento a una fonte di alimentazione/batteria e prima di sollevare o trasportare l'elettrotensile.** Il fatto di tenere il dito sopra all'interruttore o di collegare l'utensile acceso all'alimentazione di corrente potrebbe essere causa di incidenti.
- d) **Togliere gli attrezzi di regolazione o la chiave inglese prima di accendere l'elettrotensile.** Un attrezzo o una chiave inglese che si trovino in una parte della macchina che sta girando può causare lesioni a persone.
- e) **È importante non sopravvalutarsi. Avere cura di mettersi in una posizione sicura e di mantenere l'equilibrio.** In tal modo sarà possibile controllare meglio la macchina in situazioni inaspettate.
- f) **Indossare indumenti adeguati. Evitare di indossare vestiti lenti o gioielli. Tenere i capelli e gli indumenti lontani dalle parti mobili.** Vestiti lenti, gioielli o capelli lunghi potrebbero impigliarsi in parti in movimento.
- g) **Se sussiste la possibilità di montare dispositivi di aspirazione o di captazione della polvere, assicurarsi che gli stessi siano stati installati correttamente e vengano utilizzati senza errori.** L'impiego dei suddetti dispositivi diminuisce il pericolo rappresentato dalla polvere.
- h) **Non lasciare che la familiarità acquisita con l'utilizzo frequente dell'elettrotensile si trasformi in autocompiacimento e trascuratezza dei principi di sicurezza.** Un'azione imprudente può causare lesioni gravi entro una frazione di secondo.

- 4) **Maneggio e impiego accurato di elettroutensili**
- a) **Non sovraccaricare l'elettroutensile. Impiegare l'elettroutensile adatto per eseguire il lavoro.** Utilizzando l'elettroutensile elettrico adatto si potrà lavorare meglio e con maggior sicurezza nell'ambito della gamma di potenza indicata.
- b) **Non utilizzare elettroutensili con interruttori difettosi.** Un elettroutensile che non si può più accendere o spegnere è pericoloso e dovrà essere riparato.
- c) **Staccare la spina dalla presa di corrente e/o rimuovere la batteria, se rimovibile, dall'elettroutensile prima di effettuare qualsiasi regolazione, sostituire gli accessori o riporre gli utensili elettrici.** Tale precauzione eviterà che la macchina possa essere messa in funzione inavvertitamente.
- d) **Custodire gli elettroutensili non utilizzati fuori della portata dei bambini. Non fare usare l'apparecchio a persone non abituate a farlo o che non abbiano letto le presenti istruzioni.** Gli elettroutensili sono pericolosi se utilizzati da persone inesperte.
- e) **Eseguire la manutenzione di elettroutensile e accessori. Verificare che le parti mobili dell'elettroutensile funzionino perfettamente e non s'inceppino, che non ci siano pezzi rotti o danneggiati al punto tale da limitare la funzione della macchina stessa. Far riparare le parti danneggiate prima di utilizzare l'elettroutensile.** Numerosi incidenti vengono causati da elettroutensili la cui manutenzione è stata effettuata

in modo poco accurato.

- f) **Mantenere affilati e puliti gli utensili da taglio.** Gli utensili da taglio curati con particolare attenzione e con taglienti affilati s'inceppano meno di frequente e sono più facili da condurre.
- g) **Utilizzare elettroutensili, accessori, attrezzi, ecc. in conformità con le presenti istruzioni e secondo quanto previsto per questo tipo specifico di macchina. Osservare le condizioni di lavoro e il lavoro da eseguire durante l'impiego.** L'impiego di elettroutensili per usi diversi da quelli consentiti potrà dar luogo a situazioni di pericolo.
- h) **Mantenere le impugnature e le superfici di presa asciutte, pulite e prive di olio e grasso.** Le impugnature e le superfici di presa scivolose non permettono l'uso e il controllo sicuri dell'elettroutensile in situazioni imprevedute.
- 5) **Maneggio e impiego accurato delle batterie**
- a) **Caricare la batteria solo ed esclusivamente con i dispositivi di carica consigliati dal produttore.** Per un dispositivo di carica previsto per un determinato tipo di batteria, sussiste pericolo di incendio, se utilizzato con una batteria di tipo diverso.
- b) **Utilizzare negli elettroutensili elettrici solo ed esclusivamente le batterie previste per tale scopo.** L'uso di batterie di tipo diverso potrebbe dare insorgenza a lesioni a persone e comportare il rischio d'incendi.
- c) **Tenere la batteria non utilizzata lontano da graffette, monete, chiavi, chiodi, viti o altri oggetti in metallo di piccole dimensioni che potrebbero**

- causare un ponte tra i contatti.** Un eventuale cortocircuito tra i contatti della batteria può dare origine a bruciature o ad incendi.
- d) **In caso di impiego sbagliato, possono verificarsi fuoriuscite di liquido dalla batteria. Evitarne il contatto. In caso di contatto casuale, sciacquare con acqua. Qualora il liquido dovesse entrare in contatto con gli occhi, chiedere immediato consiglio a un medico.** Il liquido fuoriuscito dalla batteria può causare irritazioni cutanee o bruciature.
- e) **Non utilizzare una batteria o un elettrodotto danneggiati o modificati.** Le batterie danneggiate o modificate potrebbero manifestare un comportamento imprevedibile con la possibilità di causare un'esplosione o un incendio.
- f) **Non esporre una batteria o un utensile al fuoco o a temperature elevate.** L'esposizione al fuoco o a una temperatura superiore a 130°C potrebbe provocare un'esplosione.
- g) **Seguire tutte le istruzioni per la carica e non caricare la batteria o l'elettrodotto a una temperatura che non rientri nell'intervallo di valori specificato nelle istruzioni.** Una ricarica effettuata in maniera scorretta o a una temperatura che non rientra nell'intervallo di valori specificato, potrebbe danneggiare la batteria aumentando il rischio d'incendio.
- 6) **Assistenza**
- a) **Fare riparare l'apparecchio esclusivamente da personale specializzato e solo impiegando pezzi di ricambio originali.** In tal modo potrà essere





salvaguardata la sicurezza dell'apparecchio.

- b) **Non riparare le batterie danneggiate.** Gli interventi di riparazione sulle batterie devono essere eseguiti dal costruttore o da fornitori di assistenza autorizzati.



## ISTRUZIONI PER LA SICUREZZA DEL PACCO BATTERIA

- a) **Non smontare, aprire o strappare le cellule secondarie o il pacco batteria.**
- b) **Non cortocircuitare un pacco batteria. Non conservare un pacco batteria disordinatamente in una scatola o un cassetto in cui potrebbero cortocircuitarsi tra essi o essere cortocircuitati da altri oggetti metallici.** Quando il pacco batteria non è in uso, tenerlo lontano da altri oggetti metallici come graffette, monete, chiavi, chiodi, viti e altri piccoli oggetti metallici, potrebbe avverarsi un collegamento tra i due terminali. Collegare i terminali della batteria potrebbe causare incendi o ustioni.
- c) **Non esporre il pacco batteria a calore o fuoco. Evitare di conservarli alla luce diretta del sole.**
- d) **Non sottoporre il pacco batteria a scosse meccaniche.**
- e) **In caso di perdite da una cellula, evitare che il liquido entri in contatto con la pelle o gli occhi. In caso di contatto, lavare l'area interessata con abbondante acqua e consultare un medico.**
- f) **Tenere le cellule e il pacco batteria puliti e asciutti.**
- g) **Pulire i terminali delle cellule e del pacco batteria con un panno pulito e asciutto nel caso in cui si sporchino.**
- h) **Il pacco batteria deve essere caricato prima dell'uso. Utilizzare sempre il caricatore corretto e consultare le istruzioni.**
- i) **Non lasciare un pacco batteria in carica se non in uso.**

- j) Dopo lunghi periodi di conservazione, potrebbe essere necessario caricare e scaricare le cellule o il pacco batteria diverse volte per ottenere le massime prestazioni.
- k) Ricaricare solo con il caricatore specificato da Worx. Non utilizzare caricatori diversi da quelli forniti per l'uso specifico con l'apparecchiatura.
- l) Non utilizzare un pacco batteria non progettato per l'uso con l'apparecchiatura.
- m) Tenere il pacco batteria fuori dalla portata dei bambini.
- n) Conservare i documenti originali del prodotto per riferimenti futuri.
- o) Rimuovere la batteria dall'apparecchiatura, se non in uso.
- p) Smaltire adeguatamente.
- q) Non mischiare batterie di diverse marche, capacità, dimensioni o tipologia nello stesso dispositivo.
- r) Tenere la batteria lontano da microonde e alta pressione.

	Indossare protezione per gli occhi
	Indossare una mascherina antipolvere
	Le batterie potrebbero entrare nel ciclo dell'acqua se non siano smaltite in modo inappropriato, il che può essere pericoloso per l'ecosistema. Non smaltire le batterie usate come rifiuti urbani non differenziati.
	Non bruciare
	I prodotti elettrici non possono essere gettati tra i rifiuti domestici. L'apparecchio da rottamare deve essere portato al centro di riciclaggio per un corretto trattamento. Controllare con le autorità locali o con il rivenditore per localizzare il centro di riciclaggio più vicino.

## SIMBOLI

	Per ridurre il rischio di lesioni, l'utente deve leggere il manuale di istruzioni
	Indossare protezione per le orecchie



Li-Ion



Batteria agli ioni di litio Questo prodotto è contrassegnato da un simbolo relativo alla "raccolta separata" per tutti i pacchi batteria e il pacco batteria. Quindi, sarà riciclata o smantellata per ridurre l'impatto sull'ambiente. I pacchi batteria possono essere pericolosi per l'ambiente e per la salute umana poiché contengono sostanze pericolose.



Indossare guanti protettivi



Attenzione

## 2. ELENCO DEI COMPONENTI

1. **LAMA FISSA**
2. **LAMA DI TAGLIO**
3. **BULLONE DI BLOCCO DELLA LAMA**
4. **GRILLETTO ON/OFF (ACCENSIONE/SPEGNIMENTO)**
5. **GRILLETTO DI BLOCCO DI SICUREZZA**

## 6. IMPUGNATURA

## 7. 20V UNITÀ BATTERIA \*

## 8. SPIA LUMINOSA A LED

\* Accessori illustrati o descritti non fanno necessariamente parte del volume di consegna.

## 3. DATI TECNICI

Modello **WG330E WG330E.X (330- designazione 330 del macchinario, rappresentativo delle cesoie da potatura senza filo)**

	<b>WG330E WG330E.X**</b>
Voltaggio	20V  Max.***
Dimensione apertura lama	15mm, 25mm
Capacità massima di taglio	25mm
Peso (Utensile nudo)	0.7kg

\*\* X = 1-999, A-Z, M1-M9 solo per clienti diversi, non ci sono cambiamenti rilevanti sicuri tra questi modelli.

\*\*\* Tensione misurata senza carico di lavoro. La tensione iniziale della batteria raggiunge un massimo di 20 Volt. La tensione nominale è di 18 Volt.

## BATTERIE E CARICABATTERIE CONSIGLIATI

Categoria	Tipo	Capacità
20V Batteria	WA3551	2.0Ah
20V Caricabatteria	WA3880	2.0 A

Ti consigliamo di acquistare gli accessori nello stesso negozio dove compri l'utensile. Fare riferimento alla confezione degli accessori per ulteriori dettagli. Il personale del negozio può aiutarti e offrire consulenza.

## INFORMAZIONI SUL RUMORE

Pressione acustica ponderata	$L_{pA} = 59.95 \text{ dB(A)}$
$K_{pA}$	3.0 dB (A)
Potenza acustica ponderata	$L_{WA} = 72 \text{ dB(A)}$
$K_{WA}$	3.0 dB (A)
<b>Indossare protezione per le orecchie.</b>	

## INFORMAZIONI SULLA VIBRAZIONE

I valori totali di vibrazione sono determinati secondo lo standard EN 62841:

Valore emissione vibrazioni	$a_h < 2.5 \text{ m/s}^2$
-----------------------------	---------------------------

Incertezza

$K = 1.5 \text{ m/s}^2$

Il valore totale di emissione di vibrazioni dichiarato e il valore di emissioni sonore dichiarati sono stati misurati in base a un metodo di collaudo standard e possono essere utilizzati per il confronto di un utensile con un altro. Il valore totale di emissione di vibrazioni dichiarato e il valore di emissioni sonore dichiarato possono anche essere utilizzati in una valutazione preliminare dell'esposizione.



**AVVERTENZA:** le emissioni di vibrazioni e sonore durante l'uso effettivo dell'elettrotensile possono differire dal valore dichiarato in base alle modalità con cui esso viene utilizzato. In particolare quale tipo di pezzo viene lavorato dipende dai seguenti fattori e da altre variazioni sulle modalità di utilizzo dell'elettrotensile: Come viene usato l'elettrotensile e quali sono i materiali tagliati o forati.

Le condizioni e la buona manutenzione dell'elettrotensile. L'uso dell'accessorio corretto per il taglio e la sua affilatura, nonché le sue buone condizioni.

La tenuta della presa sulle impugnature e se vengono utilizzati eventuali accessori antivibrazioni e anturumore. L'adeguatezza dell'utilizzo dell'elettrotensile rispetto a quanto previsto.

**Questo elettrotensile potrebbe causare l'insorgenza della sindrome della vibrazione dell'avambraccio se il suo utilizzo non viene gestito correttamente.**



**AVVERTENZA:** per essere precisi, una stima del livello di esposizione nelle attuali condizioni di utilizzo dovrebbe anche tenere conto di tutte le parti del



ciclo operativo, come le volte in cui lo strumento viene spento e il tempo in cui viene lasciato girare a vuoto senza realmente fare il suo lavoro. Questo potrebbe ridurre significativamente il livello di esposizione sul periodo di lavoro totale.

Aiuto a minimizzare il rischio di esposizione alle vibrazioni e al rumore.

Usare sempre scalpelli, trapani e lame affilati.

Conservare questo elettroutensile sempre in conformità a queste istruzioni e mantenerlo ben lubrificato (dove appropriato).

Se l'utensile deve essere utilizzato regolarmente, investire in accessori antivibrazioni e antirumore.

Pianificare il lavoro in modo da suddividere i lavori che implicano le maggiori vibrazioni nell'arco di più giorni.

#### 4.USO CONFORME ALLE NORME



Questo prodotto ha lo scopo di asportare i rami più piccoli e fragili così da accrescere la chioma dell'albero, di consentire ai rami più grandi di svilupparsi e diventare più robusti, di rendere la chioma dell'albero più corposa e di consentire una maggiore esposizione solare per favorire la crescita dell'erba, di inibire la crescita di piante/alberi/cespugli di dimensioni minori e di consentire la pulizia dei percorsi pedonali. Inoltre, il prodotto può essere utilizzato per tagliare rami di alberi freschi e secchi, per la sramatura e il taglio a terra.

#### 5.ISTRUZIONI SUL FUNZIONAMENTO



**NOTA:** Leggere scrupolosamente il manuale delle istruzioni prima di usare l'attrezzo.

#### MONTAGGIO E FUNZIONAMENTO

AZIONE	FIGURA
<b>PRIMA DEL FUNZIONAMENTO</b>	
Caricamento della batteria	Vedere Figura. A
Rimozione & Inserimento del pacco batteria  <b>ATTENZIONE: Assicurarsi di bloccare prima le lame e quindi di estrarre il pacco batteria.</b>	Vedere Figura. B, C
<b>ATTIVARE IL PRODOTTO</b>	
Premere il grilletto di sicurezza, 0,5 secondi dopo, la spia luminosa a LED si accende e il prodotto è pronto per operare dopo un segnale acustico.  <b>ATTENZIONE: Indossare guanti protettivi e protezione oculare mentre si lavora con la potatrice.</b>	Vedere Figura. D
Se non avviene nessuna azione entro 10 secondi, la spia luminosa a LED si spegne e il prodotto si arresta dopo aver emesso un segnale acustico.	Vedere Figura. E
Se si rilascia direttamente il grilletto del blocco di sicurezza, la spia luminosa a LED e il prodotto si spengono.	Vedere Figura. F
<b>SBLOCCARE IL PRODOTTO</b>	

<p>Una volta attivato, tenere premuto il grilletto di sicurezza e contemporaneamente premere il grilletto ON/OFF per innescare le lame.</p> <p>A. Se le lame sono posizionate nell'apertura di taglio massima, il prodotto emette un singolo segnale acustico e le stesse mantengono l'apertura di taglio massima;</p> <p>B. Se le lame non sono posizionate nell'apertura di taglio massima, il prodotto emette un singolo segnale acustico e le stesse raggiungeranno l'apertura di taglio massima.</p>	Vedere Figura. G, H	<p>Questo prodotto può essere regolato a diverse ampiezze di apertura.</p> <p>Durante l'attivazione del prodotto, premere il grilletto di sicurezza mentre si preme contemporaneamente il grilletto ON/OFF. 2 secondi dopo, rilasciare il grilletto ON/OFF dopo aver udito un segnale acustico. In seguito le lame potrebbero modificare nell'ordine le misure di taglio tra l'apertura di taglio massima e l'apertura di taglio minima.</p> <p> <b>ATTENZIONE!</b> Quando il prodotto è in posizione aperta, anche se si rilasciano entrambi i grilletti, il prodotto rimarrà attivo per circa un minuto.</p> <p><b>Necessità di riattivare il prodotto-</b> Entro un minuto, premere innanzitutto il grilletto del blocco di sicurezza e in seguito premere il grilletto ON/OFF, dopodiché il prodotto si riattiverà pronto per operare. Anche se si rilascia il grilletto ON/OFF mentre si preme il grilletto di sicurezza, il prodotto sarà in grado di recidere una volta premuto il grilletto ON/OFF entro 20 secondi. Altrimenti, la spia luminosa a LED si spegnerà così come il prodotto se non si preme il pulsante ON/OFF entro 20 secondi.</p>	
<p><b>TAGLIO PROGRESSIVO</b></p> <p>Le lame ritorneranno automaticamente in posizione aperta quando il grilletto ON/OFF viene rilasciato, mentre le stesse si chiuderanno una volta premuto il grilletto ON/OFF. Il grado di chiusura della lama sarà regolato dal grado di chiusura del grilletto ON/OFF.</p> <p><b>NOTA:</b> Quando le cesoie non sono in grado di tagliare perché il materiale è troppo duro o troppo legnoso, il prodotto emetterà un singolo segnale acustico, dopodiché le cesoie torneranno allo stato aperto e si arresteranno.</p>	Vedere Figura. I	<p><b>Non è necessario riattivare il prodotto-</b> Il prodotto si spegnerà se non intercorre nessuna azione entro 1 minuto</p>	Vedere Figura. J
<p><b>MODIFICARE LA DIMENSIONE DI TAGLIO</b></p>			

## MODALITÀ DI STOCCAGGIO E SPEGNIMENTO

Durante l'attivazione del prodotto, premere il grilletto di sicurezza mentre si preme contemporaneamente il grilletto ON/OFF. Le lame si chiuderanno e si udirà un singolo segnale acustico. Continuare a tenere premuto fino a quando il prodotto non emette due segnali acustici. La spia luminosa a LED si spegne, le lame rimangono chiuse, il prodotto è ora inattivo. Per lo stoccaggio, rimuovere la batteria.

 **ATTENZIONE: Rimuovere la batteria per provvedere allo stoccaggio dopo che le lame sono state chiuse e il prodotto si è spento.**

La lama di taglio è rivestita di titanio, che accresce la durata di vita utile, di 3 volte o più, della resistente ed efficiente lama SK5 in acciaio ad alto tenore di carbonio. Le sue caratteristiche antiaderenti rendono le operazioni di pulizia e la manutenzione estremamente semplificate.

 **ATTENZIONE: Non toccare le lame con le mani.**

Vedere  
Figura. K

Vedere  
Figura. L, M

## CONSIGLI DI POTATURA

Il potatore senza fili è ideale per tagliare e rifinire i rami di arbusti e alberi; sia per favorire una crescita sana, sia per

regolarne la forma. (Vedere Figura. N)

1 Assicurarsi che il taglio sia sempre al di sopra di 8 mm dalla gemma poiché ciò permetterà alla ferita di guarire adeguatamente; l'angolo di taglio del ramo deve essere di 45°.

2. Quando si taglia, effettuare tagli netti che si inclinano allontanandosi dal germoglio, così da permettere alla pioggia di scorrere via facilmente e incoraggiare la nuova crescita. (Vedere Figura. O)

3. Quando si pota l'intero ramo, tagliarlo dal punto in cui si è ramificato. (Vedere Figura. P)

## 6. MANUTENZIONE

 **ATTENZIONE: Quando è necessario iniziare i lavori di ispezione, manutenzione e pulizia, assicurarsi che il prodotto sia stato spento, che si sia raffreddato e che il pacco batterie sia stato rimosso.**

1. Non utilizzare solventi per pulire il prodotto e non immergerlo mai in alcun liquido. Per pulire il prodotto utilizzare solo un panno asciutto.
2. Non utilizzare mai il prodotto quando si riscontrano componenti rotti o usurati. Ispezionare il prodotto prima di ogni utilizzo.

### MANUTENZIONE DELLA LAMA

1. Quando è necessario affilare le lame, aprirle alla massima apertura di taglio, spegnere il prodotto e rimuovere la batteria. Quindi, facendo attenzione, utilizzare una pietra di molatura per affilare le lame.
2. Conservare sempre le lame libere da foglie o detriti.



**ATTENZIONE:** Indossare guanti protettivi durante la pulizia e l'affilatura delle lame.

## 7. STOCCAGGIO



**ATTENZIONE:** Quando non è in uso, premere a lungo l'interruttore on/off per chiudere le lame come indicato nelle istruzioni operative.

1. Conservare il prodotto in un luogo asciutto e non immergerlo mai in nessun liquido.
2. tenere il prodotto lontano dalla portata dei bambini.
3. Prima di utilizzare il prodotto dopo uno stoccaggio di lungo periodo, ricaricare completamente il prodotto.

IT

## 8. TUTELA AMBIENTALE



I prodotti elettrici non possono essere gettati tra i rifiuti domestici. L'apparecchio da rottamare

deve essere portato al centro di riciclaggio per un corretto trattamento. Controllare con le autorità locali o con il rivenditore per localizzare il centro di riciclaggio più vicino.

## PER GLI UTENSILI A BATTERI

La temperatura ambientale raccomandata per l'uso e la conservazione dell'utensile e della batteria è di 0°C-45°C.

La temperatura ambientale raccomandata per il caricabatterie durante la carica è di 0°C-40°C.

## 9. DICHIARAZIONE DI CONFORMITÀ

NOI,  
Positec Germany GmbH  
Postfach 32 02 16, 50796 Cologne, Germany

A nome di Positec si dichiara che il prodotto  
Descrizione **Cesoie da potatura senza filo**  
Type **WG330E WG330E.X (330- designazione 330 del macchinario, rappresentativo delle cesoie da potatura senza filo)**

Funzioni **Potatura**

È conforme alle seguenti direttive,  
**2006/42/EC , 2011/65/EU&(EU)2015/863, 2014/30/EU**

Conforme a,  
**EN 62841-1+EN ISO 12100, EN IEC 55014-1, EN IEC 55014-2, EN IEC 63000**

Il responsabile autorizzato alla compilazione della documentazione tecnica,

**Nome Marcel Filz**

**Indirizzo Positec Germany GmbH**

**Postfach 32 02 16, 50796 Cologne, Germany**



2023/07/14

Allen Ding

Vice capo ingegnere, testing e certificazione

Positec Technology (China) Co., Ltd

18, Dongwang Road, Suzhou Industrial

Park, Jiangsu 215123, P. R. China

## TABLA DE CONTENIDOS

1. LAS INSTRUCCIONES DE SEGURIDAD
2. LISTA DE COMPONENTES
3. CARACTERÍSTICAS TÉCNICAS
4. UTILIZACIÓN REGLAMENTARIA
5. INSTRUCCIONES DE FUNCIONAMIENTO
6. MANTENIMIENTO
7. ALMACENAMIENTO
8. PROTECCIÓN AMBIENTAL
9. DECLARACIÓN DE CONFORMIDAD

### 1. SEGURIDAD DEL PRODUCTO

#### ADVERTENCIAS DE SEGURIDAD GENERALES SOBRE HERRAMIENTAS ELÉCTRICAS



**ADVERTENCIA:** Lea todas las advertencias de seguridad, instrucciones, ilustraciones y especificaciones que acompañan a esta herramienta eléctrica. Si no se respetan todas las instrucciones que se indican abajo, podría producirse una descarga eléctrica, un incendio o alguien podría resultar herido de gravedad.

**Conservar todas las advertencias e instrucciones para futuras consultas.**

El término "herramienta eléctrica" en todas las advertencias siguientes corresponde a la herramienta eléctrica con o sin cable.

#### 1) ZONA DE TRABAJO

- a) **Mantener su lugar de trabajo limpio y bien**

**iluminado.** Bancos de trabajo desordenados y lugares oscuros invitan a los accidentes.

- b) **No utilizar herramientas eléctricas en atmósferas explosivas, como por ejemplo en presencia de líquidos inflamables, gases o polvo.** Las herramientas eléctricas crean chispas que pueden encender el polvo o los vapores.
- c) **Mantener alejados a los niños y visitantes mientras opera una herramienta eléctrica.** Las distracciones pueden hacerle perder el control.

#### 2) SEGURIDAD ELÉCTRICA

- a) **Los enchufes de la herramienta eléctrica deben encajar perfectamente en el tomacorriente. Nunca modificar el enchufe de ninguna manera. No utilizar adaptadores con herramientas eléctricas conectadas a tierra.** Los enchufes no modificados y los que encajan perfectamente en el tomacorriente reducirán el riesgo de descarga eléctrica.
- b) **Evitar el contacto del cuerpo con superficies conectadas a tierra tales como caños, radiadores, cocinas y heladeras.** Existe un riesgo creciente de descarga eléctrica si su cuerpo queda conectado a tierra.
- c) **No exponer las herramientas eléctricas a la lluvia y no guardar en lugares húmedos.** El agua que penetra en ellas aumentará el riesgo de una descarga eléctrica.
- d) **No abusar del cable. Nunca utilizar el cable para transportar, tirar o desenchufar la herramienta eléctrica. Mantener el cable alejado del calor, del aceite, de bordes agudos o piezas móviles.** Los

cables dañados o enredadas aumentan el riesgo de descarga eléctrica.

- e) **Cuando utilice su herramienta eléctrica al aire libre, emplear un prolongador apto para uso en exteriores.** El empleo de cables para uso al aire libre reduce el riesgo de descarga eléctrica.
- f) **Si es necesario utilizar la herramienta motorizada en un lugar muy húmedo, utilice una fuente de alimentación con dispositivo de corriente residual (RCD).** El uso de un RCD reduce el riesgo de descarga eléctrica.

### 3) SEGURIDAD PERSONAL

- a) **Mantenerse alerta, poner atención en lo que está haciendo y utilice el sentido común mientras opera una herramienta eléctrica. No emplear la herramienta cuando se encuentre cansado o bajo la influencia de drogas, alcohol o medicación.** Un momento de falta de atención durante el manejo de herramientas eléctricas puede dar lugar a daños corporales serios.
- b) **Utilizar equipo de seguridad. Usar siempre protección ocular.** Equipo de seguridad como máscaras contra el polvo, zapatos antideslizantes de seguridad, sombrero o protección auditiva para condiciones apropiadas reducirá daños corporales.
- c) **Evite el arranque accidental. Asegúrese de que el interruptor se encuentra desactivado antes de enchufar la máquina o colocar la batería, al tomar la herramienta o transportarla.** Transportar herramientas con el dedo en el interruptor o enchufar la herramienta cuando el interruptor está

encendido invitan a los accidentes.

- d) **Retire llaves de ajuste o llaves inglesas antes de poner la herramienta en funcionamiento.** Una llave que queda unida a una pieza móvil de la herramienta puede originar daños corporales.
  - e) **No extralimitarse. Mantenerse firme y con buen equilibrio en todo momento.** Esto permite un mejor control de la herramienta en situaciones inesperadas.
  - f) **Vestirse apropiadamente. No usar ropa suelta ni alhajas. Mantenga el pelo, la ropa y los guantes alejados de las piezas en movimiento.** La ropa suelta, las alhajas o el cabello largo pueden ser atrapados por las piezas móviles.
  - g) **Si se proporcionan dispositivos para la extracción y recolección de polvo, asegurarse de que estos estén conectados y utilizados correctamente.** El uso de estos dispositivos puede reducir peligros relacionados con el polvo.
  - h) **No permita que el hecho de estar familiarizado con el uso de herramientas le haga volverse descuidado o ignorar las normas de seguridad.** La falta de atención puede provocar heridas graves en una fracción de segundo.
- ### 4) MANTENIMIENTO de la HERRAMIENTA MOTORIZADA
- a) **No forzar la herramienta eléctrica. Utilizar la herramienta eléctrica correcta para su aplicación.** La herramienta eléctrica correcta hará el trabajo mejor y más seguro a la velocidad para la cual fue diseñada.

- b) **No utilizar la herramienta eléctrica si el interruptor no la enciende o apaga.** Cualquier herramienta eléctrica que no pueda ser controlada con el interruptor es peligrosa y debe ser reparada.
- c) **Desconecte la clavija de la fuente de alimentación o extraiga la batería (si es desmontable) de la herramienta eléctrica antes de realizar cualquier ajuste, cambiar los accesorios o guardar la herramienta.** Tales medidas de seguridad preventivas reducen el riesgo de arranque accidental de la herramienta.
- d) **Mantener las herramientas eléctricas que no usa fuera del alcance de los niños y no permita que personas no familiarizadas con la herramienta o con estas instrucciones maneje la herramienta eléctrica.** Las herramientas eléctricas son peligrosas en manos de usuarios inexpertos.
- e) **Realice un mantenimiento adecuado de las herramientas eléctricas y sus accesorios. Comprobar si hay desalineamiento o atascamiento de piezas móviles, rotura de piezas en general y cualquier otra condición que pueda afectar la operación normal de la herramienta.** Si se verifican daños, recurra a un servicio calificado antes de volver a usar la herramienta. Las herramientas mal mantenidas causan muchos accidentes.
- f) **Mantener las piezas de corte limpias y afiladas.** Puesto que son menos probables de atascarse y más fáciles de controlar.
- g) **Utilizar la herramienta eléctrica, accesorios y brocas etc., de acuerdo con estas instrucciones y de la manera prevista para el tipo particular de**

**herramienta eléctrica, teniendo en cuenta las condiciones de trabajo y el trabajo a ser realizado.**

El uso de la herramienta eléctrica para otras operaciones distintas de lo previsto podría dar lugar a una situación peligrosa.

- h) **Mantenga las empuñaduras y las superficies de agarre secas, limpias y sin aceite ni grasa.** Una empuñadura o una superficie de agarre resbaladiza dificultan la correcta manipulación y el control de la herramienta en situaciones imprevistas.

## 5) UTILIZACIÓN Y MANTENIMIENTO DE LA BATERÍA

- a) **Recargar solamente con el cargador indicado por el fabricante.** Un cargador adaptado a un tipo de batería podría crear un riesgo de incendio si se utiliza con una diferente batería.
- b) **Utilizar las herramientas eléctricas solamente con baterías especialmente adaptadas.** La utilización de cualquier otra batería podría causar un riesgo de incendio o herida.
- c) **Cuando la batería no está en uso, tenerla lejos de los objetos metálicos como los trombones, las piezas de moneda, las llaves, los clavos, los tornillos, o cualquier otro pequeño objeto metálico susceptibles de establecer una conexión de un terminal a otra.** El cortocircuito de un terminal a otra puede causar quemaduras o un incendio.
- d) **Hay una fuga de líquido de la batería. Evitar todo contacto. Si entre accidentalmente en contacto con este líquido, lavar con agua limpia. En caso de contacto con los ojos, consultar a un médico.** El líquido presente en las baterías puede causar

- irritaciones o quemaduras.
- e) **No utilice una batería o una herramienta que estén dañadas o hayan sido modificadas.** Las baterías dañadas y modificadas pueden comportarse de forma imprevisible y provocar un incendio, una explosión o herir a alguien.
  - f) **No arroje una batería o herramienta al fuego ni las exponga a una temperatura excesiva.** La exposición al fuego y a temperaturas superiores a 130 °C puede provocar una explosión.
  - g) **Respete todas las instrucciones de carga y no cargue la batería o la herramienta fuera del rango de temperatura especificado en las instrucciones.** Una carga inadecuada o a una temperatura fuera del rango especificado puede ocasionar daños en la batería y aumentar el riesgo de incendio.
- 6) **Reparación**
- a) **Permitir que el mantenimiento de su herramienta eléctrica sea efectuado por una persona calificada usando solamente piezas de recambio idénticas.** Esto es primordial para mantener la seguridad de la herramienta eléctrica.
  - b) **No intente reparar nunca una batería dañada.** Cualquier intervención técnica en una batería debe ser realizada exclusivamente por el fabricante o por un servicio técnico autorizado.

#### ADVERTENCIAS DE SEGURIDAD PARA LA BATERÍA

- a) **No desmonte, abra o destruya las pilas o las baterías recargables.**



- b) **No provoque un cortocircuito en la batería. No almacene las baterías de forma descuidada en una caja o cajón donde podría provocar un cortocircuito entre ellas o mediante otros objetos metálicos.** Cuando la batería no esté siendo utilizada, manténgala alejada de objetos metálicos, como clips de papel, monedas, llaves, clavos, tornillos u otros objetos metálicos pequeños, que pueden posibilitar la conexión de un borne con otro. Al provocar un cortocircuito con los bornes de la batería se pueden sufrir quemaduras o generar un incendio.
- c) **No exponga las baterías al calor o al fuego. No las guarde expuestas directamente al sol.**
- d) **No exponga las baterías a impactos mecánicos.**
- e) **En caso de que la batería tenga fugas de líquido, no permita que el líquido entre en contacto con la piel o los ojos. Si se produce el contacto, lave la zona afectada con grandes cantidades de agua y acuda a un médico.**
- g) **Mantenga las baterías limpias y secas.**
- h) **Limpie los bornes de la batería con un paño limpio si se ensucian.**
- i) **Cargue la batería antes de utilizarla. Consulte siempre estas instrucciones y aplique el procedimiento de carga adecuado.**
- j) **No deje la batería cargándose durante prolongados períodos de tiempo cuando no se utilice.**
- k) **Después de prolongados períodos de almacenamiento, puede que sea necesario cargar y descargar la batería varias veces para obtener el máximo rendimiento.**
- n) **Recargue solo con el cargador indicado por Worx.**







**No utilice ningún otro cargador que no sea el específicamente proporcionado para el uso con este equipo.**

- o) No utilice ninguna batería distinta a la diseñada para utilizarse con el aparato.**
- p) Mantenga la batería fuera del alcance de los niños.**
- q) Conserve la documentación original del producto por si tuviera que consultarla en otro momento.**
- r) Extraiga la batería del aparato cuando no lo utilice.**
- s) Deshágase del producto correctamente.**
- t) No se deben mezclar pilas de diferentes fabricantes, capacidad, tamaño o tipo en un mismo dispositivo.**
- r) Mantener la batería lejos de microondas y alta presión.**

## SÍMBOLOS

	Para reducir el riesgo de lesión, lea el manual de instrucciones
	Utilice protección auditiva
	Utilice protección ocular

	Utilice una máscara antipolvo
	Las baterías pueden entrar en el ciclo del agua si se desechan incorrectamente, lo que puede ser peligroso para el ecosistema. No deseché las baterías usadas como residuos municipales sin clasificar.
	No quemar
	Los residuos de aparatos eléctricos y electrónicos no deben depositarse en la basura doméstica. Se deben reciclar en las instalaciones especializadas. Consulte a las autoridades locales o el establecimiento para saber cómo reciclar estos productos



Li-Ion



Batería de ión de litio. Este producto se ha marcado con un símbolo relacionado con la "colección separada" para todos los paquetes de baterías y paquetes de baterías. Luego se reciclará o desmontará para reducir el impacto en el medio ambiente. Los paquetes de baterías pueden ser peligrosos para el medio ambiente y para la salud humana, ya que contienen sustancias peligrosas.



Utilizar guantes de protección



Advertencia

## 2. CARACTERISTIQUES TÉCNICOS

1. HOJA FIJA
2. HOJA DE CORTE
3. PERNO DE BLOQUEO DE LA HOJA
4. GATILLO DE ENCENDIDO/APAGADO
5. GATILLO DE BLOQUEO DE SEGURIDAD

## 6. MANGO

## 7. 20V BATERÍA \*

## 8. LUZ INDICADORA LED

\* Los accesorios ilustrados o descritos pueden no corresponder al material suministrado de serie con el aparato.

## 3. CARACTERISTIQUES TÉCNICOS

Modèle **WG330E WG330E.X (330- designación de maquinaria, representativa de la de tijeras podadoras sin cable)**

	<b>WG330E WG330E.X**</b>
Tensión	20V  Max.***
Tamaño de abertura de las hojas	15mm, 25mm
Máx. capacidad de corte	25mm
Peso (Sin batería)	0.7kg

\*\* X = 1-999, A-Z, M1-M9 solo se utilizan para diferentes clientes, no hay cambios relevantes seguros entre estos modelos

\*\*\* Voltaje medido sin carga. El voltaje inicial máximo de la batería es de 20 voltios. El voltaje nominal es de 18 voltios.

## BATERÍAS Y CARGADORES RECOMENDADOS

Categoría	Tipo	Capacidad
20V Batería	WA3551	2.0Ah
20V Cargador	WA3880	2.0 A

Le recomendamos que compre sus accesorios en la misma tienda que compró la herramienta. Consulte el paquete de accesorios para obtener más detalles. El personal de la tienda puede ayudarlo y ofrecerle asesoramiento.

## INFORMACIÓN DE RUIDO

Nivel de presión acústica de ponderación	$L_{pA} = 59.95 \text{ dB(A)}$
$K_{pA}$	3.0 dB (A)
Nivel de potencia acústica de ponderación	$L_{WA} = 72 \text{ dB(A)}$
$K_{WA}$	3.0 dB (A)
<b>Utilice protección auditiva.</b>	

## INFORMACIÓN DE VIBRACIÓN

Los valores totales de vibración se determinan según la norma EN 62841:

Valor de emisión de vibración  $a_h < 2.5 \text{ m/s}^2$

Incertidumbre  $K = 1.5 \text{ m/s}^2$

El valor total de vibraciones declarado y el valor de emisiones acústicas declarado se han medido de conformidad con un método de prueba estándar y pueden utilizarse para realizar comparaciones entre herramientas. El valor total de vibraciones declarado y el valor de emisiones acústicas declarado también pueden utilizarse en una evaluación preliminar de la exposición.

 **ADVERTENCIA:** Las vibraciones y las emisiones acústicas que se producen durante el uso de la herramienta eléctrica pueden variar respecto a los valores declarados en función de cómo se utilice la herramienta, especialmente dependiendo del tipo de pieza de trabajo que se procese y de otras formas de usar la herramienta: Cómo se utiliza la herramienta y se cortan o perforan los materiales.

Si la herramienta se encuentra en buenas condiciones de mantenimiento.

Si se utiliza el accesorio correcto para la herramienta y se garantiza que está afilado y en buenas condiciones.

La firmeza de sujeción de las empuñaduras, y el uso de accesorios para reducir las vibraciones y el ruido.

Y si la herramienta se utiliza según su diseño y estas instrucciones.

**Esta herramienta podría causar síndrome de vibración del brazo y la mano si no se utiliza correctamente.**

 **ADVERTENCIA:** Para conseguir una mayor precisión, debe tenerse en cuenta una estimación del nivel de exposición en condiciones reales de todas las partes del ciclo de uso, como los tiempos durante los que

ES

59

la herramienta está apagado o cuando está en funcionamiento pero no está realizando ningún trabajo. Ello podría reducir notablemente el nivel de exposición sobre el periodo de carga total. Minimización del riesgo de exposición a las vibraciones y el ruido. Utilice SIEMPRE cinceles, brocas y cuchillas afiladas. Mantenga esta herramienta de acuerdo con estas instrucciones y bien lubricada (si es necesario). Si la herramienta se va a utilizar de forma habitual, se recomienda adquirir accesorios para reducir las vibraciones y el ruido. Planifique su programa de trabajo para distribuir el uso de la herramienta a lo largo de varios días.

ES

#### 4.USO INDICADO



Este producto está pensado para eliminar ramas más pequeñas y débiles con el fin de elevar la copa del árbol, al tiempo que se permite que las ramas más grandes crezcan y se hagan más fuertes, lo que hace que la masa del árbol parezca más alta y permite que llegue más sol al suelo para promover el crecimiento del césped, inhibir el crecimiento de plantas/árboles/arbustos más pequeños, y permitir un espacio para senderos. Adicionalmente, el producto se podría usar para cortar ramas nuevas y secas para desramar y talar.

#### 5.INSTRUCCIONES DE FUNCIONAMIENTO



**NOTA:** Antes de usar la herramienta lea el manual de instrucciones detenidamente.

#### MONTAJE Y FUNCIONAMIENTO

ACCIÓN	FIGURA
<b>ANTES DE UTILIZAR</b>	
Carga de la batería	Véase La Fig. A
Extracción & Instalación de la batería  <b>ADVERTENCIA: En primer lugar, asegúrese de cerrar las hojas, luego extraiga el paquete de baterías.</b>	Véase La Fig. B, C
<b>ACTIVACIÓN DEL PRODUCTO</b>	
Oprima el gatillo de bloqueo de seguridad, 0,5 segundos después, se enciende la luz indicadora LED y el producto queda preparado para trabajar tras un pitido.  <b>ADVERTENCIA:</b> Cuando trabaje con la podadora, lleve guantes protectores y protección para los ojos.	Véase La Fig. D
Si no se realiza una acción en 10 segundos, la luz indicadora LED y el producto se apagan y se oye un pitido.	Véase La Fig. E
Si se suelta el gatillo de bloqueo de seguridad directamente, la luz indicadora LED y el producto se apagan.	Véase La Fig. F
<b>DESBLOQUEO DEL PRODUCTO</b>	

<p>Una vez activado, mantenga el gatillo de seguridad, mientras oprime el gatillo de encendido/apagado para conectar las hojas.</p> <p>A. Si las hojas están en la abertura de corte MAX, el producto pitará una vez y las hojas mantendrán dicha abertura;</p> <p>A. Si las hojas no están en la abertura de corte MAX, el producto pitará una vez y las hojas llegarán a dicha abertura.</p>	<p>Véase La Fig. G, H</p>
<p><b>CORTE PROGRESIVO</b></p>	
<p>Las hojas volverán de manera natural a la posición de apertura cuando se suelte el gatillo de encendido/apagado; mientras las hojas se cierran, pulse una vez el gatillo de encendido/apagado. El grado de cierre del gatillo de encendido/apagado controlará el grado de cierre de las hojas.</p> <p><b>NOTA:</b> Cuando las tijeras no pueden cortar, porque el material es demasiado duro o tieso, el producto pitará una vez y luego las tijeras volverán al estado abierto y dejarán de funcionar.</p>	<p>Véase La Fig. I</p>
<p><b>CAMBIO DEL TAMAÑO DE CORTE</b></p>	

Este producto se puede ajustar a diferentes anchuras de abertura.

Con el producto activo, oprima el gatillo de seguridad mientras oprime el gatillo de encendido/apagado. 2 segundos más tarde, suelte el gatillo de encendido/apagado tras oír un pitido. Luego se puede cambiar el tamaño de corte de las hojas por orden, entre abertura de corte MAX y abertura de corte pequeña.



**¡ADVERTENCIA!** Cuando el producto está en la posición de apertura, incluso con ambos gatillos sueltos, permanece activo alrededor de un minuto.

**Si necesita volver a poner en marcha el producto:**

En menos de un minuto, pulse en primer lugar el gatillo de bloqueo de seguridad y, más tarde, oprima el gatillo de encendido/apagado, entonces el producto se reactiva para trabajar. Incluso si suelta el gatillo de encendido/apagado mientras oprime el gatillo de bloqueo de seguridad, el producto podrá cortar si presiona el gatillo de encendido/apagado en menos de 20 segundos. Si no, la luz indicadora LED y el producto se apagan.



**Si no necesita volver a poner en marcha el producto:**

El producto se apaga si no se realiza ninguna acción en menos de 1 minuto.

Véase La Fig. J

ES

61

<p><b>MODO DE ALMACENAMIENTO Y APAGADO</b></p>	
<p>Con el producto activo, oprima el gatillo de seguridad mientras oprime el gatillo de encendido/apagado. Las hojas se cierran y suena un pitido. Hay que seguir sosteniendo hasta que el producto pite dos veces. La luz indicadora LED se apaga, las hojas permanecen cerradas y el producto queda inactivo. Retire la batería para el almacenamiento.</p> <p> <b>ADVERTENCIA:</b> Retire la batería para el almacenamiento una vez las hojas se hayan cerrado y el producto se haya apagado.</p>	<p>Véase La Fig. K</p>
<p>La cuchilla de corte está recubierta con titanio, que mejora la esperanza de vida de la duradera y eficaz hoja SK5 de acero rico en carbono en 3 veces o más. Sus características de antiadherencia también facilitan la limpieza y el mantenimiento.</p> <p> <b>ADVERTENCIA:</b> No toque las hojas con las manos.</p>	<p>Véase La Fig. L, M</p>

**SUGERENCIAS PARA PODAR**

Las cizallas podadoras sin cable son ideales para cortar y recortar matorrales y ramas de árboles y así promover un crecimiento saludable y controlar la forma.

1. Asegúrese de cortar siempre 8 mm por encima de los brotes, ya que esto permite que la herida sane apropiadamente, y el ángulo de corte de las ramas debe

ser de 45°. (Véase La Fig. N)

2. Haga cortes limpios con una pendiente que se aleje del brote, lo que permitirá a la lluvia discurrir fácilmente y promover el nuevo crecimiento. (Véase La Fig. O)
3. Cuando podede un tallo entero, córtelo por el punto en el que se ramifica. (Véase La Fig. P)

**6. .MANTENIMIENTO**

 **ADVERTENCIA:** Cuando tenga que empezar una inspección, un mantenimiento o un trabajo de limpieza, asegúrese de que el producto esté apagado y frío y de haber retirado el paquete de baterías.

1. No use nunca disolventes para limpiar el producto ni lo sumerja en líquido. Use únicamente un trapo seco para limpiar el producto.
2. Nunca maneje el producto directamente si encuentra piezas rotas o desgastadas. Inspeccione el producto antes de cada uso.

**MANTENIMIENTO DE HOJAS**

1. Cuando tenga que afilar las hojas, ábralas a la abertura de corte máxima, apague el producto y retire la batería. Luego use con cuidado un esmeril para filar las hojas.
2. Mantenga siempre las hojas libres de restos.

 **ADVERTENCIA:** Lleve guantes protectores mientras limpie y afile las hojas.

## 7. ALMACENAMIENTO



**ADVERTENCIA:** Cuando no esté en uso, presione el interruptor de encendido/apagado durante un tiempo prolongado para cerrar las hojas según las instrucciones de funcionamiento mostradas.

1. Mantenga el producto en un lugar seco y nunca lo deje sumergido en líquido.
2. Mantenga el producto fuera del alcance de los niños.
3. Antes de usar el producto tras un largo periodo de almacenamiento, recárguelo totalmente.

## 8. PROTECCION AMBIENTAL



Los residuos de aparatos eléctricos y electrónicos no deben depositarse en la basura doméstica. Se deben reciclar en las instalaciones especializadas. Consulte a las autoridades locales o el establecimiento para saber cómo reciclar estos productos.

## PARA LAS HERRAMIENTAS A BATERÍA

El rango de temperatura ambiente de funcionamiento y almacenamiento para la herramienta y la batería es de 0°C-45°C.

El rango de temperatura ambiente recomendado para el Sistema de carga durante el proceso de carga es de 0°C-40°C.

## 9. DECLARACIÓN DE CONFORMIDAD

Los que reciben,  
Positec Germany GmbH  
Postfach 32 02 16, 50796 Cologne, Germany

En nombre de Positec declaran que el producto  
Descripción **Tijeras podadoras sin cable**  
Modelo **WG330E WG330E.X (330- designación de maquinaria, representativa de la de tijeras podadoras sin cable)**

Funciones **Poda**

Cumple con las siguientes Directivas,  
**2006/42/EC , 2011/65/EU&(EU)2015/863, 2014/30/EU**

Cumple las normativas  
**EN 62841-1+EN ISO 12100, EN IEC 55014-1, EN IEC 55014-2, EN IEC 63000**

La persona autorizada para componer el archivo técnico,

**Nombre Marcel Filz**

**Dirección Positec Germany GmbH**

**Postfach 32 02 16, 50796 Cologne, Germany**



2023/07/14

Allen Ding

Ingeniero Jefe Adjunto. Pruebas y Certificación.

Positec Technology (China) Co., Ltd

18, Dongwang Road, Suzhou Industrial

Park, Jiangsu 215123, P. R. China

ES

63

## ÍNDICE

1. INSTRUÇÕES DE SEGURANÇA
2. LISTA DE COMPONENTES
3. DADOS TÉCNICOS
4. ÂMBITO DE UTILIZAÇÃO
5. INSTRUÇÕES DE FUNCIONAMENTO
6. MANUTENÇÃO
7. ARMAZENAMENTO
8. PROTECÇÃO AMBIENTAL
9. DECLARAÇÃO DE CONFORMIDADE

### 1. SEGURANÇA DO PRODUTO

#### AVISOS GERAIS DE SEGURANÇA DE FERRAMENTAS ELÉCTRICAS

 **AVISO:** Leia todos os avisos de segurança, instruções, ilustrações e especificações fornecidos com esta ferramenta eléctrica. Caso não siga todas as instruções listadas de seguida poderá resultar e choque eléctrico, incêndio e/ou lesões graves.

**Guarde estas instruções para referência futura.**

Os termos “ferramenta eléctrica” utilizados em todos os avisos constantes destas instruções referem-se à sua ferramenta eléctrica accionada por bateria (sem cabo de alimentação).

#### 1) LOCAL DE TRABALHO

- a) **Mantenha o local de trabalho limpo e bem arrumado.** Áreas com pouca iluminação e desordenadas podem provocar acidentes.

- b) **Não utilize o aparelho em locais onde existam líquidos, gases ou poeiras inflamáveis e onde exista o risco de explosão.** As ferramentas eléctricas produzem faíscas que podem inflamar poeiras ou gases.
- c) **Mantenha as pessoas e particularmente as crianças afastadas da ferramenta eléctrica durante o seu funcionamento.** Qualquer distração pode fazê-lo perder o controlo do berbequim.

#### 2) SEGURANÇA ELÉCTRICA

- a) **A ficha do berbequim deve encaixar bem na tomada de alimentação. Nunca modifique fichas, seja de que maneira for. Não utilize nenhuma ficha de adaptação com ferramentas eléctricas que tenham ligação à terra.** Fichas não modificadas e tomadas de corrente adequadas reduzem o risco de choque eléctrico.
- b) **Evite o contacto do corpo com superfícies ligadas à terra como tubos, aquecedores, fogões e frigoríficos.** Existe um aumento do risco de choque eléctrico se o seu corpo estiver em contacto com a terra ou a massa.
- c) **Não exponha este equipamento à chuva ou humidade.** A infiltração de água num aparelho eléctrico aumenta o risco de choque eléctrico.
- d) **Não maltrate o cabo de alimentação. Nunca utilize o cabo para transportar, puxar ou desligar o aparelho da tomada de corrente. Mantenha o cabo afastado de fontes de calor, óleos, arestas afiadas ou peças em movimento.** Cabos danificados ou enredados aumentam o risco de choque eléctrico.



- e) **Quando trabalhar com uma ferramenta eléctrica ao ar livre, use um cabo de extensão adequado para utilização no exterior.** A utilização de um cabo adequado para uso exterior reduz o risco de choque eléctrico.
- f) **Se não puder evitar a utilização de uma ferramenta eléctrica num local húmido, utilize uma fonte de alimentação protegida contra corrente residual.** A utilização de um dispositivo com protecção contra corrente residual reduz o risco de choque eléctrico.

### 3) SEGURANÇA DE PESSOAS

- a) **Esteja atento, observe o que está a fazer e seja prudente sempre que trabalhar com uma ferramenta eléctrica. Não utilize nunca uma ferramenta eléctrica quando estiver cansado ou sob a influência de drogas, álcool ou medicamentos.** Um momento de desatenção quando se utiliza uma ferramenta eléctrica pode causar lesões graves.
- b) **Utilize equipamentos de segurança. Use sempre óculos de protecção.** Equipamentos de segurança, tais como máscaras protectoras, sapatos de sola antiderrapante, capacetes ou protecções auriculares devidamente utilizados reduzem o risco de lesões.
- c) **Evite o arranque acidental da ferramenta. Certifique-se de que o comutador de alimentação está desligado antes de ligar a ferramenta à fonte de alimentação e/ou à bateria, antes de pegar nela ou antes de a transportar.** Se mantiver o dedo no interruptor ou accionar o aparelho enquanto este estiver ligado podem ocorrer acidentes.
- d) **Remova quaisquer chaves de ajuste ou de porcas**

**antes de ligar a ferramenta eléctrica.** Chaves de porcas ou de ajuste fixadas a peças móveis do berbequim podem causar lesões.

- e) **Não exceda as suas próprias capacidades.** Mantenha sempre o corpo em posição firme e de equilíbrio, o que lhe permite controlar melhor a ferramenta eléctrica em situações imprevistas.
- f) **Use roupa apropriada. Não use vestuário solto ou artigos de joalheria. Mantenha o cabelo e as roupas e luvas afastados das peças móveis.** Roupas soltas, artigos de joalheria ou cabelos compridos podem ser agarrados por peças em movimento.
- g) **Se forem fornecidos dispositivos para a montagem de unidades de extracção ou recolha de resíduos, Assegure-se de que são montados e utilizados adequadamente.** A utilização destes dispositivos pode reduzir os perigos relacionados com a presença de resíduos.
- h) **Não permita que a familiaridade obtida do uso frequente de ferramentas o tornem complacente o o faça ignorar os princípios de segurança da ferramenta.** Uma ação descuidada pode causar lesões graves numa fração de segundo.
- ### 4) UTILIZAÇÃO E MANUTENÇÃO DA FERRAMENTA ELÉCTRICA
- a) **Não force a ferramenta. Utilize a ferramenta eléctrica apropriada para cada aplicação.** A utilização da ferramenta eléctrica apropriada executa o trabalho de forma melhor e mais segura, à velocidade para a qual foi concebida.
- b) **Não utilize esta ferramenta se o interruptor estiver**

- deficiente, não ligando ou desligando.** Qualquer ferramenta eléctrica que não possa ser controlada pelo interruptor é perigosa e deve ser reparada.
- c) **Desligue a ficha da tomada eléctrica e/ou remova o conjunto de pilhas, caso seja possível removê-lo, da ferramenta eléctrica antes de realizar quaisquer ajustes, substituir acessórios ou armazenar ferramentas eléctricas.** Estas medidas de segurança preventivas reduzem o risco de activação acidental da ferramenta.
- d) **Quando não estiver a usar a ferramenta eléctrica, guarde-a fora do alcance das crianças e não deixe que esta seja utilizada por pessoas que não a conheçam, nem tenham lido as instruções.** As ferramentas eléctricas são perigosas nas mãos de utilizadores inexperientes.
- e) **Realize a manutenção de ferramentas eléctricas e acessórios. Verifique quaisquer desalinhamentos, encaixes de peças móveis, quebras e outras condições que possam afectar o funcionamento. Se esta ferramenta estiver avariada, mande-a reparar antes a utilizar.** Muitos acidentes são causados pela manutenção deficiente de ferramentas eléctricas.
- f) **Mantenha as ferramentas de corte limpas e afiadas.** As ferramentas de corte com manutenção adequada e arestas de corte afiadas têm menos probabilidades bloquear e são mais fáceis de controlar.
- g) **Utilize a ferramenta eléctrica, acessórios, brocas, etc. em conformidade com estas instruções e da forma prevista para este tipo específico de ferramenta, tendo em conta as condições presentes e o trabalho a executar.** A utilização de ferramentas

eléctricas para aplicações diferentes daquelas a que se destinam pode levar a situações de perigo.

- h) **Mantenha as pegas e as superfícies de aderência secas, limpas e sem óleo e massa lubrificante.** As pegas e superfícies de aderência escorregadias não permitem o manuseamento e controlo seguros da ferramenta em situações inesperadas.
- 5) **USO E TRATAMENTO DE APARELHOS COM ACUMULADOR**
- a) **Apenas deverá carregar em carregadores, acumuladores recomendados pelo fabricante.** Um carregador que é apropriado para um tipo de acumulador, pode causar um incêndio se se for utilizado para carregar outros acumuladores.
- b) **Apenas utilize nas ferramentas eléctricas os acumuladores previstos.** A utilização de outros acumuladores pode levar a lesões e riscos de incêndio.
- c) **Quando o acumulador não estiver em uso, mantenha-o afastado de outros objectos de metal, como por exemplo agrafos, moedas, chaves, pregos, parafusos, ou outros pequenos objectos metálicos que possam ligar em ponte os contactos.** Um curto circuito entre os contactos do acumulador pode causar queimaduras ou incêndio.
- d) **Aplicações inadequadas podem provocar fugas do líquido do acumulador. Evite o contacto com este líquido. No caso de um contacto acidental, lave imediatamente com água fresca. Se o líquido entrar em contacto com os olhos, procure um auxílio médico.** O líquido que escapa do acumulador pode

levar a irritações ou queimaduras da pele.

- e) **Não utilize um conjunto de baterias ou ferramenta que esteja danificado ou tenha sido modificado.** As baterias danificadas ou modificadas podem exibir um comportamento imprevisível, resultando em incêndio, explosão ou risco de lesão.
- f) **Não exponha um conjunto de baterias ou ferramenta ao fogo ou temperatura excessiva.** A exposição ao fogo ou temperatura superior a 130 °C pode causar explosão.
- g) **Siga todas as instruções de carregamento e não carregue o conjunto das baterias ou ferramenta fora do intervalo de temperatura especificado nas instruções.** O carregamento indevido ou a temperatura fora do intervalo especificado pode danificar a bateria e aumentar o risco de incêndio.

#### 6) ASSISTÊNCIA TÉCNICA

- a) **A sua ferramenta eléctrica só deve ser reparada por um técnico de assistência qualificado e devem ser apenas utilizadas peças de substituição genuínas, mantendo assim a segurança da ferramenta.**
- b) **Nunca faça a manutenção de conjuntos de baterias danificados.** A manutenção de conjuntos de baterias só deve ser efetuado pelo fabricante ou prestadores de serviço autorizados.

#### AVISOS DE SEGURANÇA PARA A BATERIA

- a) **Não desmonte, abra ou corte as células da bateria.**
- b) **Não submeta a bateria a curto-circuitos. Não armazene as baterias ao acaso numa caixa ou gaveta onde possam provocar um curto-circuito**

#### **ou submetidas a curto-circuitos por materiais condutores.**

Quando não estiver a utilizar a bateria, mantenha-a afastada de outros objectos metálicos, como cliques, moedas, chaves, pregos, parafusos ou outros pequenos objectos de metal, que possam realizar uma ligação de um terminal a outro. Um curto-circuito dos terminais da bateria pode provocar queimaduras ou um incêndio.

- c) **Não exponha a bateria ao calor ou a incêndios. Evite o armazenamento à exposição de luz solar directa.**
- d) **Não exponha a bateria ao choque eléctrico.**
- e) **Em casos de fugas na bateria, não permita que o líquido entre em contacto com a pele ou olhos. Caso entre em contacto, lave a área afectada com quantidades abundantes de água e procure aconselhamento médico.**
- f) **Mantenha a bateria limpa e seca.**
- g) **Limpe os terminais da bateria com um pano limpo e seco em caso de sujidade.**
- h) **A bateria necessita de ser carregada antes de ser utilizada. Consulte sempre estas instruções e utilize o procedimento de carga correcto.**
- i) **Não mantenha a bateria a carregar quando não for utilizada.**
- j) **Após longos períodos de tempos de armazenamento, pode ser necessário carregar e descarregar a bateria diversas vezes para obter o desempenho máximo.**
- k) **Recarregue apenas com o carregador especificado pela Worx. Não utilize um carregador que não se encontra especificado para a utilização com o equipamento.**
- l) **Não utilize uma bateria que não se encontra concebida para a utilização com o equipamento.**
- m) **Mantenha a bateria fora do alcance das crianças.**

- n) **Preserve as informações originais do produto para futura referência.**
- o) **Retire a bateria do equipamento quando não estiver em utilização.**
- p) **Elimine-a de forma adequada.**
- q) **Não misture pilhas de diferente fabrico, capacidade, tamanho ou tipo num dispositivo.**
- r) **Mantenha a bateria longe de fornos micro-ondas e altas pressões.**

#### SYMBOLEN

	Para reduzir o risco de ferimentos, o utilizador deve ler o manual de instruções
	Usar protecção para os ouvidos
	Usar protecção para os olhos
	Usar máscara contra o pó.

	As baterias podem entrar no ciclo da água se descartadas incorretamente, o que pode ser perigoso para o ecossistema. Não descarte baterias usadas como lixo municipal não selecionado.
	Não queimar
	Os equipamentos eléctricos não devem ser eliminados juntamente com o lixo doméstico. Se existirem instalações adequadas, deve reciclá-los. Consulte as autoridades locais ou o fornecedor para obter aconselhamento sobre reciclagem.
	Bateria de iões de lítio Este produto foi marcado com um símbolo relativo à "recolha separada" para todas as baterias e conjuntos de baterias. Será então reciclada ou desmontada para reduzir o impacto no meio ambiente. As baterias podem ser perigosas para o meio ambiente e para a saúde humana, pois contêm substâncias perigosas..
	Usar luvas de protecção



Atenção

## 2. ONDERDELENLIJST

1. LÂMINA FIXA
2. LÂMINA DE CORTE
3. PARAFUSO DE FIXAÇÃO DA LÂMINA
4. GATILHO PARA LIGAR/DESLIGAR
5. GATILHO DE BLOQUEIO DE SEGURANÇA
6. PEGA
7. 20V CONJUNTO DE BATERIAS\*
8. INDICADOR LUMINOSO LED

\* Sommige afgebeelde of beschreven toebehoren worden niet meegeleverd.

## 3. DADOS TÉCNICOS

Tipo **WG330E WG330E.X (330- designação das máquinas, representativa das Tesouras de Podar Sem Fios)**

	<b>WG330E WG330E.X**</b>
Voltagem	20V  Max.***
Tamanho de abertura da lâmina	15mm, 25mm
Força de corte máxima	25mm
Peso da máquina ( Ferramenta nua)	0.7kg

\*\* X = 1-999, A-Z, M1-M9, são utilizados apenas para clientes diferentes, não há alterações relevantes seguras entre esses modelos.

\*\*\* Tensão medida sem carga. A tensão inicial da bateria atinge o máximo de 20 volts. A tensão nominal é de 18 volts.

## BATERIAS E CARREGADORES SUGERIDOS

Categoria	Tipo	Capacidade
20V Baterias	WA3551	2.0Ah
20V Carregador	WA3880	2.0 A

Recomendamos que você compre seus acessórios na mesma loja que vendeu a ferramenta. Consulte a embalagem dos acessórios para mais detalhes. O pessoal da loja pode ajudá-lo e oferecer opinião.

## INFORMAÇÃO DE RUÍDO

Pressão de som avaliada	$L_{pA} = 59.95 \text{ dB(A)}$
$K_{pA}$	3.0 dB (A)
Potência de som avaliada	$L_{wA} = 72 \text{ dB(A)}$
$K_{wA}$	3.0 dB (A)
<b>Usar protecção para os ouvidos.</b>	

## INFORMAÇÃO DE VIBRAÇÃO

PT  
70

Os valores totais de vibração são determinados de acordo com a normativa EN 62841:

Valor da emissão da vibração	$a_h < 2.5 \text{ m/s}^2$
Instabilidade	$K = 1.5 \text{ m/s}^2$

O valor total de vibração declarado e o valor de emissão de ruído declarado foram medidos de acordo com um método de teste normalizado e poderão ser utilizados para comparar ferramentas entre si.

O valor total de vibração declarado e o valor de emissão de ruído declarado também poderão ser utilizados numa avaliação preliminar da exposição.

 **AVISO:** a vibração e as emissões de ruído durante o uso efetivo da ferramenta elétrica podem diferir do valor declarado, em função das formas como a

ferramenta é utilizada, especialmente no que se refere ao tipo de peça de trabalho que é processada em função dos seguintes exemplos e de outras variações sobre como a ferramenta é utilizada:

O modo como a ferramenta é utilizada, os materiais a cortar ou perfurar.

A ferramenta estar em boas condições e bem conservada.

A utilização do acessório correcto para a ferramenta e a garantia de que está afiado e em boas condições.

A tensão de aderência nas pegas e se são utilizados acessórios anti-vibração e ruído.

Se a ferramenta é utilizada para o objectivo para a qual foi concebida e segundo as instruções.

**Esta ferramenta pode causar síndrome de vibração mão-braço, se não for adequadamente utilizada.**

 **AVISO:** Para ser preciso, uma estimativa do nível de exposição nas condições actuais de utilização deve ter em conta todas as partes do ciclo de operação, como os tempos em que a ferramenta está desligada e quando está em funcionamento, mas inactiva, ou seja, não realizando o seu trabalho. Isto poderá reduzir significativamente o nível de exposição durante o período total de trabalho.

Ajudar a minimizar a sua vibração e risco de exposição ao ruído.

Utilize SEMPRE formões, brocas e lâminas afiadas. Mantenha esta ferramenta de acordo com as instruções e bem lubrificada (quando aplicável).

Se a ferramenta tiver de ser utilizada regularmente, invista em acessórios anti-vibração e anti-ruído.

Planeie o seu horário de trabalho de forma a distribuir a utilização de ferramentas de alta vibração ao longo de vários dias.

#### 4. ÂMBITO DE UTILIZAÇÃO

Este produto destina-se a remover os ramos mais pequenos e fracos para levantar a copa das árvores, o que permite o crescimento de ramos maiores e mais fortes, fazendo com que a massa da árvore pareça mais alta e deixando que uma maior quantidade de luz solar chegue ao solo para promover o crescimento da relva, iniba o crescimento de plantas/árvores/arbustos mais pequenos e permita a limpeza dos caminhos de circulação. Além disso, o produto pode ser utilizado para cortar ramos de árvores frescas e secas para poda e redução do tamanho.



#### 5. INSTRUÇÕES DE FUNCIONAMENTO



**NOTA:** Antes de utilizar a ferramenta, leia atentamente o livro de instruções.

#### MONTAGEM E FUNCIONAMENTO

AÇÃO	FIGURA
<b>ANTES DO FUNCIONAMENTO</b>	
Carregamento da bateria	Ver Fig. A

<p>Remover &amp; Instalar o conjunto de pilhas</p> <p> <b>ADVERTÊNCIA:</b> Por favor, certifique-se de que fecha as lâminas primeiro e, em seguida, puxe a bateria para fora.</p>	Ver Fig. B, C
<p><b>ATIVAÇÃO DO PRODUTO</b></p> <p>Prima o gatilho de bloqueio de segurança durante 0,5 segundos depois, o indicador luminoso LED acende e o produto fica pronto a funcionar depois de emitir um sinal sonoro.</p> <p> <b>ADVERTÊNCIA: Use luvas de proteção e uma proteção para os olhos durante o trabalho com a tesoura de podar.</b></p>	Ver Fig. D
<p>Se não ocorrer nenhuma ação no espaço de 10 segundos, o Indicador luminoso LED apagará e o produto desligará após emitir um sinal sonoro.</p>	Ver Fig. E
<p>Se libertar o gatilho de bloqueio de segurança diretamente, então o indicador luminoso LED apagará e o produto desligará.</p>	Ver Fig. F
<p><b>DESBLOQUEAR O PRODUTO</b></p>	

<p>Depois de ativado, mantenha o gatilho de segurança premido ao mesmo tempo que prime o gatilho para Ligar/Desligar, para engatar as lâminas.</p> <p>A. Se as lâminas estiverem na abertura de corte MAX, o produto emitirá um sinal sonoro e as lâminas manterão a abertura de corte MAX;</p> <p>B. Se as lâminas não estiverem na abertura de corte MAX, o produto emitirá um sinal sonoro e as lâminas abrirão para a abertura de corte MAX;</p>	Ver Fig. G, H	<p>Este produto pode ser ajustado para diferentes larguras de abertura.</p> <p>Com o produto ativado, mantenha o gatilho de segurança premido, ao mesmo tempo que prime o gatilho para Ligar/Desligar. Após 2 segundos, solte o gatilho para Ligar/Desligar depois de ouvir um sinal sonoro. Em seguida, a abertura das lâminas pode passar de corte MAX para uma abertura de corte menor em sequência.</p> <p> <b>ADVERTÊNCIA!</b> Quando o produto estiver na posição de abertura, mesmo depois de soltar ambos os gatilhos, o produto permanecerá ativo durante cerca de um minuto.</p>	
<b>CORTE PROGRESSIVO</b>			
<p>As lâminas voltarão naturalmente à posição de abertura quando soltar o gatilho para Ligar/Desligar, as lâminas fecham quando o gatilho para Ligar/Desligar for ´premidido. O grau de fecho das lâminas será controlado pelo grau de movimento do gatilho para Ligar/Desligar.</p> <p><b>NOTA:</b> Quando a tesoura não consegue cortar porque o material é muito duro ou muito rígido, o produto emite um sinal sonoro, a tesoura volta a abrir e deixa de funcionar.</p>	Ver Fig. I	<p><b>É necessário reativar o produto</b></p> <p>No espaço de um minuto, prima primeiro o gatilho de bloqueio de segurança e, em seguida, prima o gatilho para Ligar/Desligar, para reativar o produto e continuar a trabalhar. Mesmo que solte o gatilho para Ligar/Desligar enquanto prime o gatilho de bloqueio de segurança, o produto poderá continuar a cortar se premir o gatilho para Ligar/Desligar no espaço de 20 segundos. Caso contrário, o indicador luminoso LED apagará e o produto desligará se não premir o gatilho para Ligar/Desligar no espaço de 20 segundos.</p>	Ver Fig. J
<b>MUDAR O TAMANHO DE CORTE</b>		<p><b>Não é necessário reativar o produto</b></p> <p>O produto desliga se não ocorrer nenhuma ação no espaço de 1 minuto.</p>	



## MODO DE ARMAZENAMENTO E DESLIGAMENTO

Com o produto ativado, mantenha o gatilho de segurança premido ao mesmo tempo que prime o gatilho para Ligar/Desligar. As lâminas fecham e o produto emite um sinal sonoro. Continue a premir até o produto emitir dois sinais sonoros. O indicador luminoso LED apaga, as lâminas permanecem fechadas e o produto está agora inativo. Remova a bateria antes de armazenar o produto.

 **ADVERTÊNCIA: Se vai armazenar o produto, por favor, retire a bateria depois de fechar as lâminas e desligar o produto.**

A lâmina de corte possui um revestimento de titânio, que multiplica por 3 ou mais o tempo de vida útil da lâmina de aço com elevado teor de carbono SK5. As suas características anti aderência também fazem com que a respetiva limpeza e manutenção seja mais fácil.

 **ADVERTÊNCIA: Não toque nas lâminas com as mãos desprotegidas.**

## DICAS PARA PODAR

A tesoura de podar sem fios é ideal para cortar e aparar arbustos e ramos de árvores para promover um crescimento saudável e controlar a sua forma.

1. Certifique-se de que o corte é feito sempre 8 mm

Ver Fig. K

Ver Fig. L, M

acima de um rebento, pois isso permitirá que a ferida cicatrize corretamente, devendo o ramo ser cortado num ângulo de 45°. (Ver Fig. N)

2. Ao cortar, faça cortes limpos com uma inclinação que os afaste dos rebentos, o que deixará a chuva escorrer mais facilmente e incentivará o novo crescimento. (Ver Fig. O)

3. Ao podar todo um caule, corte o caule junto ao ponto de ramificação. (Ver Fig. P)

## 6. MANUTENÇÃO

 **ADVERTÊNCIA: Quando necessitar de fazer trabalhos de inspeção, manutenção e limpeza, certifique-se de que o produto foi desligado, que arrefeceu e que a bateria foi removida.**

1. Nunca utilize solventes para limpar o produto e nunca mergulhe o produto em nenhum líquido. Utilize um pano ligeiramente humedecido para limpar o produto.
2. Nunca opere o produto se detetar que tem peças partidas ou desgastadas. Inspeccione o produto antes de cada utilização.

## MANUTENÇÃO DAS LÂMINAS

1. Quando precisar de afiar as lâminas, abra-as até à abertura máxima de corte, desligue o produto e retire a bateria. Em seguida, utilize uma pedra de amolar para afiar as lâminas de forma cuidadosa.
2. Mantenha sempre as lâminas sem restos de folhas ou detritos.

 **ADVERTÊNCIA: Use luvas de proteção ao limpar e afiar as lâminas.**

## 7. ARMAZENAMENTO

 **ADVERTÊNCIA:** Quando não estiver em utilização, por favor, prima o interruptor para Ligar/Desligar durante algum tempo, para fechar as lâminas, como mostrado nas instruções de operação.

1. Mantenha o produto num local seco e nunca o mergulhe em nenhum líquido.
2. Mantena o produto longe do alcance de crianças.
3. Carregue totalmente a bateria antes de utilizar o produto depois de um período de armazenamento longo.

## 8. PROTECÇÃO AMBIENTAL

 Os equipamentos eléctricos não devem ser depositados com o lixo doméstico. Se existirem instalações adequadas deve reciclá-los.

Consulte a sua autoridade local para tratamento de lixos ou fornecedor para obter aconselhamento sobre reciclagem.

## PARA FERRAMENTAS ELÉTRICA

A amplitude térmica ambiente para utilização e armazenamento da ferramenta e da bateria é 0°C–45°C. A amplitude térmica ambiente recomendada para o Sistema de carregamento durante o carregamento é 0°C–40°C.

## 9. DECLARAÇÃO DE CONFORMIDADE

Nós,  
Positec Germany GmbH  
Postfach 32 02 16, 50796 Cologne, Germany

Em nome da Positec, declara que o produto  
Descrição **Tesouras de Poda Sem Fio**  
Tipo **WG330E WG330E.X (330- designação das máquinas, representativa das Tesouras de Podar Sem Fios)**  
Função **Poda**

Cumpre as seguintes Directivas:  
**2006/42/EC , 2011/65/EU&(EU)2015/863, 2014/30/EU**

Normas em conformidade com:  
**EN 62841-1+EN ISO 12100, EN IEC 55014-1, EN IEC 55014-2, EN IEC 63000**

Pessoa autorizada a compilar o ficheiro técnico,  
**Nome Marcel Filz**  
**Endereço Positec Germany GmbH**  
**Postfach 32 02 16, 50796 Cologne, Germany**



2023/07/14  
Allen Ding  
Engenheiro-chefe adjunto,  
Teste e Certificação  
Positec Technology (China) Co., Ltd  
18, Dongwang Road, Suzhou Industrial  
Park, Jiangsu 215123, P. R. China



## INHOUDSOPGAVE

1. VEILIGHEIDSINSTRUCTIES
2. ONDERDELENLIJST
3. TECHNISCHE GEGEVENS
4. GEBRUIK VOLGENS BESTEMMING
5. BEDIENINGSINSTRUCTIES
6. ONDERHOUD
7. OPSLAG
8. BESCHERMING VAN HET MILIEU
9. CONFORMITEITVERKLARING

## 1.PRODUCTVEILIGHEID ALGEMENE VEILIGHEIDSWAARSCHUWINGEN VOOR VERMOGENSMACHINE



**WAARSCHUWING:** Lees alle veiligheidswaarschuwingen, instructies, illustraties en specificaties die bij dit elektrisch gereedschap werden meegeleverd. Het niet opvolgen van alle onderstaande voorschriften kan tot een elektrische schok, brand en/of ernstig persoonlijk letsel leiden.

### Bewaar alle waarschuwingen en instructies voor latere naslag.

De term “(elektrisch) gereedschap” in de waarschuwingen hieronder, verwijst naar uw op netspanning werkende gereedschap (met stroomdraad) of uw accugereedschap (draadloos).

### 1) WERKGEBIED

- a) **Houd uw werkgebied schoon en zorg ervoor dat deze goed verlicht is.** In rommelige en slecht verlichte werkgebieden gebeuren sneller ongelukken.
- b) **Gebruik elektrisch gereedschap niet in explosieve atmosferen, zoals in de nabijheid van ontvlambare vloeistoffen, gasen of stof.** Elektrisch gereedschap veroorzaakt vonken die de stof of de gasen kunnen doen ontvlammen.
- c) **Houd kinderen en omstanders uit de buurt terwijl u met elektrisch gereedschap werkt.** Afleidingen kunnen ervoor zorgen dat u de controle over het gereedschap verliest.

### 2) ELEKTRISCHE VEILIGHEID

- a) **De stekker van het elektrisch gereedschap moet passen in het stopcontact. Pas de stekker op geen enkele manier aan om te zorgen dat hij wel past. Gebruik geen adapterstekkers terwijl u geaard elektrisch gereedschap gebruikt.** Onaangepaste stekkers die in het stopcontact passen, verminderen de kans op een elektrische schok.
- b) **Vermijd lichamelijk contact met geaarde of gegronde oppervlakken, zoals buizen, radiatoren, fornuizen en koelkasten.** Als uw lichaam geaard of geground is, is er een grotere kans op een elektrische schok.
- c) **Stel uw elektrische gereedschap niet bloot aan regen of natte omstandigheden.** Water dat elektrisch gereedschap kan binnendringen, vergroot de kans op een elektrische schok.
- d) **Gebruik de stroomdraad niet op een andere manier dan waarvoor deze gemaakt is. Trek niet aan**

**de stroomdraad, ook niet om de stekker uit het stopcontact te krijgen en draag het gereedschap niet door het aan de stroomdraad vast te houden. Houd de stroomdraad uit de buurt van hitte, olie, scherpe hoeken en bewegende onderdelen.** Beschadigde of verwarde stroomdraden vergroten de kans op een elektrische schok.

- e) **Wanneer u het elektrische gereedschap buitenshuis gebruikt, dient u te zorgen voor een verlengsnoer dat geschikt is voor gebruik buitenshuis.** Het gebruik van een verlengsnoer dat geschikt is voor gebruik buitenshuis, vermindert de kans op een elektrische schok.
- f) **Moet een krachtmachine in een vochtige locatie worden gebruikt, gebruik dan een aardlekschakelaar (ALS).** Een ALS vermindert het gevaar op elektrische schokken.

### 3) PERSOONLIJKE VEILIGHEID

- a) **Blijf alert, kijk waar u mee bezig bent en gebruik uw gezonde verstand wanneer u met elektrisch gereedschap werkt. Gebruik geen elektrisch gereedschap wanneer u moe bent of onder de invloed van drugs, alcohol of medicijnen.** Een moment van onoplettendheid bij het gebruik van elektrisch gereedschap kan leiden tot ernstig persoonlijk letsel.
- b) **Gebruik een veiligheidsuitrusting. Draag altijd oogbescherming.** Een veiligheidsuitrusting, zoals een stofmasker, schoenen met antislipzolen, een veiligheidshelm, of oorbescherming die onder de juiste omstandigheden gebruikt wordt, vermindert de

kans op persoonlijk letsel.

- c) **Pas op dat het apparaat niet onbedoeld wordt gestart. Zorg ervoor dat de schakelaar uit staat voordat u de voeding en/of batterij aansluit, en als u de machine oppakt en draagt.** Gereedschap dragen terwijl u uw vinger op de schakelaar houdt, of de stekker in het stopcontact steken terwijl het gereedschap ingeschakeld staat, is vragen om ongelukken.
- d) **Verwijder inbussleutels of moersleutels voordat u het gereedschap inschakelt.** Een sleutel die nog in of op een draaiend onderdeel van het elektrische gereedschap zit, kan leiden tot ernstig persoonlijk letsel.
- e) **Werk niet boven uw macht. Zorg er altijd voor dat u stevig staat en goed in balans bent.** Hierdoor heft u betere controle over het gereedschap in onverwachte situaties.
- f) **Draag geschikte kleding. Draag geen loszittende kleding of sieraden. Houd uw haar en kleding uit de buurt van bewegende onderdelen.** Loszittende kleding, sieraden of lang haar kan vast komen te zitten in bewegende onderdelen.
- g) **Wanneer er apparaten worden bijgeleverd voor stofafzuiging en –opvang, zorg er dan voor dat deze aangesloten zijn en op de juiste manier gebruikt worden.** Het gebruik van deze apparaten vermindert de gevaren die door stof kunnen ontstaan.
- h) **Als u gereedschap veelvuldig gebruikt, dan kan dit leiden tot het negeren van de veiligheidsprincipes, probeer dit te vermijden.** Een achteloze actie kan binnen een fractie van een seconde leiden tot ernstig

letsel.

#### 4) **GEBRUIK EN ONDERHOUD VAN ELEKTRISCH GEREEDSCHAP**

- a) **Forceer het gereedschap niet. Gebruik gereedschap dat voor de toepassing geschikt is.** Het gebruik van geschikt gereedschap levert beter werk af en werkt veiliger als het gebruikt wordt op de snelheid waar het voor ontworpen is.
- b) **Gebruik het gereedschap niet wanneer de aan/uitschakelaar niet functioneert.** Gereedschap dat niet kan worden bediend met behulp van de schakelaar is gevaarlijk en dient te worden gerepareerd.
- c) **Haal de stekker uit het stopcontact en/of verwijder de accu, indien deze kan worden verwijderd, uit het gereedschap voordat u instellingen veranderd, toebehoren vervangt of de machine opbergt.** Deze preventieve veiligheidsmaatregelen verminderen de kans op het ongewild inschakelen van het gereedschap.
- d) **Berg gereedschap dat niet gebruikt wordt buiten het bereik van kinderen op en laat personen die niet bekend zijn met het gereedschap of met deze veiligheidsinstructies het gereedschap niet bedienen.** Elektrisch gereedschap kan in de handen van ongetrainde gebruikers gevaarlijk zijn.
- e) **Onderhouden van het gereedschap en accessoires. Controleer of bewegende onderdelen nog goed uitgelijnd staan, of ze niet ergens vastzitten en controleer op elke andere omstandigheid die ervoor kan zorgen dat het gereedschap niet goed functioneert. Wanneer het gereedschap beschadigd**

**is, dient u het te repareren voordat u het in gebruik neemt.** Veel ongelukken worden veroorzaakt door slecht onderhouden elektrisch gereedschap.

- f) **Houd snijdend gereedschap schoon en scherp.** Goed onderhouden snijdend gereedschap met scherpe zaagbladen/messen zal minder snel vastlopen en is makkelijker te bedienen.
  - g) **Gebruik het gereedschap, de accessoires, de bitjes, enz. in overeenstemming met deze instructies en op de manier zoals bedoeld voor het specifieke type elektrisch gereedschap, rekening houdend met de werkomstandigheden en het uit te voeren werk.** Het gereedschap gebruiken voor andere doeleinden dan waar deze voor ontworpen is, kan gevaarlijke situaties opleveren.
  - h) **Houd de handgrepen en grijppoppervlakten droog, schoon en vrij van olie en smeermiddel.** Glibberige handgrepen en grijppoppervlakken laten geen veilige hantering toe, en zorgen ervoor dat u geen controle hebt over het gereedschap in onverwachte omstandigheden.
- #### 5) **GEBRUIK EN ONDERHOUD VAN ACCUGEREEDSCHAP**
- a) **Laad het accupack alleen op met de door de fabrikant aangegeven oplader.** Een oplader die geschikt is voor het ene type accupack, kan brand veroorzaken wanneer die gebruikt wordt voor een ander type accupack.
  - b) **Gebruik het gereedschap uitsluitend met het aangegeven accupack.** Door het gebruik van andere accupacks ontstaat de kans op letsel of brand.

c) **Wanneer het accupack niet gebruikt wordt, dient u het uit de buurt te houden van metalen voorwerpen, zoals paperclips, munten, sleutels, spijkers, schroeven of andere kleine metalen voorwerpen die een verbinding kunnen maken tussen de contactpunten van de terminal.** Het kortsluiten van de accuterminals kan zorgen voor brandwonden of brand.

d) **Onder extreme omstandigheden kan er vloeistof uit de accu lopen; raak deze vloeistof niet aan. Wanneer u toch onverhoopt met de vloeistof in aanraking komt, dient u dit onmiddellijk af te spoelen met water. Wanneer de vloeistof in de ogen komt, dient u zo snel mogelijk een arts te raadplegen.** Vloeistof die afkomstig is uit de accu kan irritatie of brandwonden veroorzaken.

e) **Gebruik geen accu of gereedschap dat beschadigd of aangepast is.** Beschadigde of aangepaste accu's kunnen onvoorspelbaar reageren, wat kan leiden tot brand, explosie of het veroorzaken van letsel.

f) **Stel een accu of gereedschap niet bloot aan vuur of extreme temperatuur.** Blootstelling aan brand of een temperatuur boven 130°C kan explosie veroorzaken.

g) **Volg alle instructies en laad de accu of het gereedschap niet op buiten het temperatuurbereik dat vermeld is in de handleiding.** Onjuist opladen of opladen bij temperaturen buiten het aangegeven bereik kan de accu beschadigen en het risico op brand vergroten.

## 6) SERVICE

a) **Laat uw elektrisch gereedschap repareren door**

**een bevoegde reparateur die alleen originele reserveonderdelen gebruikt.** Zo bent u er zeker van dat uw gereedschap veilig blijft.

b) **Repareer nooit beschadigde accu's.** Reparatie van accu's mag alleen worden uitgevoerd door de fabrikant of geautoriseerde onderhoudstechnici.

## VEILIGHEIDSINSTRUCTIES VOOR HET ACCUPACK

a) **Batterijcellen en accupacks mogen niet gedemonteerd, geopend of vernietigd worden.**

b) **Sluit accupacks niet kort. Bewaar accupacks niet willekeurig in een doos of lade waar ze elkaar kunnen kortsluiten of door geleidende voorwerpen kortgesloten kunnen worden.** Houd het accupack op een afstand van andere metalen voorwerpen als paperclips, muntstukken, sleutels, nagels, schroeven en andere kleine metalen voorwerpen die de contacten van de accupack kunnen verbinden. Kortgesloten contacten van accupacks kunnen brandwonden of brand veroorzaken.

c) **Stel accupacks niet bloot aan warmte of vuur. Vermijd opslag in direct zonlicht.**

d) **Stel accupacks niet bloot aan mechanische schokken.**

e) **Als een accu lekt dient men voorzichtig te zijn dat de vloeistof niet in contact komt met de huid of de ogen. Als dat toch gebeurt speelt men de huid onder stromend water en raadpleegt men een arts.**

f) **Houd batterijcellen en accupacks schoon en droog.**  
g) **Veeg de aansluitingen van het accupack schoon**

- met een droge doek als ze vuil zijn geworden.
- h) **Accupacks moeten voor gebruik worden opgeladen. Lees de gebruiksaanwijzing voor de juiste laadinstructies.**
- i) **Laat accupacks niet langdurig opladen als ze niet worden gebruikt.**
- j) **Na een lange opslagperiode kan het nodig zijn het accupack enkele keren op te laden en te ontladen voor een optimale prestatie.**
- k) **Laad alleen op met een lader met de technische gegevens van Worx. Gebruik geen andere lader dan de lader die specifiek voor dat doel met de apparatuur is meegeleverd.**
- l) **Gebruikt geen accupack dat niet bedoeld is voor gebruik met deze apparatuur.**
- m) **Houd accupacks buiten het bereik van kinderen.**
- n) **Bewaar de oorspronkelijke instructies van het product voor latere gebruik.**
- o) **Verwijder het batterijpakket uit de apparatuur als het niet in gebruik is.**
- p) **Volg de juiste procedure voor afvalverwijdering na afdanken van dit apparaat .**
- q) **Gebruik geen cellen van verschillende fabrikanten, capaciteit, afmetingen of typen binnen een apparaat.**
- r) **Houd de accu uit de buurt van microgolven en hoge druk.**

## SYMBOLEN

	Lees de gebruikershandleiding om het risico op letsels te beperken
	Draag oorbescherming
	Draag een veiligheidsbril
	Draag een stofmasker
	Als de batterij niet correct wordt gebruikt, kan deze de waterkringloop binnendringen en schade aan het ecosysteem veroorzaken. Gooi gebruikte batterijen niet weg als ongesorteerd gemeentelijk afval.
	Niet in brand steken



Afgedankte elektrische producten mogen niet bij het normale huisafval terechtkomen. Breng deze producten waar mogelijk naar een recyclecentrum bij u in de buurt. Vraag de verkoper of de gemeente informatie en advies over het recyclen van elektrische apparatuur



Li-Ion



Lithium-ionbatterij, die is gelabeld met de symbolen die horen bij "gescheiden inzameling" van alle batterijpakketten en batterijpakketten. Het wordt vervolgens gerecycled of verwijderd om de milieupact te verminderen. Batterijpakketten kunnen schadelijk zijn voor het milieu en de volksgezondheid omdat ze schadelijke stoffen bevatten.

NL

80



Draag beschermende handschoenen



Waarschuwing

## 2. ONDERDELENLIJST

### 1. VAST MES

### 2. SNIJMES

### 3. VERGREDELINGSBOUT VOOR MES

### 4. AAN-/UIT-TRIGGER

### 5. TRIGGER VOOR VEILIGHEIDSVERGRENDELING

### 6. HANDGREEP

### 7. 20V ACCUPACK \*

### 8. LED-LICHTINDICATOR

\* Niet alle afgebeelde of beschreven toebehoren worden standaard meegeleverd.

## 3. TECHNISCHE GEGEVENS

Type **WG330E WG330E.X (330- aanduiding van machines, representatief van accusnoeischaar)**

	WG330E WG330E.X**
Spanninga	20V  Max.***
Grootte van mesopening	15mm, 25mm
Max. snijcapaciteit	25mm
Gewicht machine (Kaal gereedschap)	0.7kg



\*\* X = 1-999, A-Z, M1-M9 zijn alleen voor verschillende klanten, er zijn geen veiligheidsgerelateerde wijzigingen tussen deze modellen.

\*\*\* Spanning gemeten zonder belasting.

Beginspanning batterij bereikt maximum 20 volt.

Nominale spanning is 18 volt.

## JAVASOLT AKKUMULÁTOROK ÉS TÖLTŐK

Categorie	Typ	Hoedanigheid
20V Accu	WA3551	2.0Ah
20V Lader	WA3880	2.0 A

We raden u aan om accessoires te kopen in de winkel waar het gereedschap wordt verkocht. Zie het accessoirepakket voor meer informatie. Winkelpersoneel kan u helpen en adviseren.

## GELUIDSPRODUCTIE

A-gewogen geluidsdruk	$L_{pA} = 59.95 \text{ dB(A)}$
$K_{pA}$	3.0 dB (A)
A-gewogen geluidsvermogen	$L_{wA} = 72 \text{ dB(A)}$
$K_{wA}$	3.0 dB (A)
<b>Draag oorbescherming.</b>	

## TRILLINGSGEGEVENS

Totale trillingswaarden (som triax vector) bepaald volgens EN 62841:

Trillingsemisssie waarde  $a_h < 2.5 \text{ m/s}^2$

Onzekerheid  $K = 1.5 \text{ m/s}^2$

De totale waarde van trillingen en geluidsemisssie werden gemeten volgens een standaard testmethode en kunnen worden gebruikt om gereedschappen te vergelijken.

De totale waarde van trillingen en geluidsemisssie kunnen ook voor een voorlopige beoordeling van de blootstelling worden gebruikt.



**WAARSCHUWING:** Trillingen en geluidsemisssie die tijdens het gebruik van het gereedschap optreden, kunnen verschillen van de opgegeven waarde, dit is afhankelijk van de manier waarop het gereedschap wordt gebruikt, met name van het werkstuk dat wordt bewerkt, afhankelijk van de volgende voorbeelden en andere variaties in de manier waarop het gereedschap wordt gebruikt:

Hoe de machine gebruikt wordt en hoe het materiaal gesneden of geboord wordt.

De conditie en de onderhoudstoestand van de machine. Gebruik van de juiste toebehoren. Zorg ervoor dat ze scherp zijn en in goede conditie.

Hoe stevig de handgreep wordt vastgehouden en of er anti-trilling en -geluidsaccessoires worden gebruikt.

De machine moet gebruik worden zoals door de ontwerper bedoeld is en in overeenstemming met deze instructies.

**Deze machine kan een trillingsyndroom in hand en arm**

**veroorzaken als hij niet op de juiste wijze gehanteerd wordt.**



**WAARSCHUWING:** Voor de nauwkeurigheid moet bij een schatting van het blootstellingsniveau in de feitelijke gebruiksomstandigheden rekening worden gehouden met alle delen van de bewerking, zoals het moment dat de machine wordt uitgeschakeld en de tijden waarop de machine loopt zonder daadwerkelijk gebruikt te worden. Dit kan het blootstellingsniveau over de totale werkperiode aanzienlijk verminderen. Het risico op blootstelling aan trillingen en geluid verminderen.

Gebruik ALTIJD scherpe beitels, boren en zaagbladen. Onderhoud de machine volgens deze instructies en houd hem goed gesmeerd (voor zover van toepassing).

Als het gereedschap regelmatig wordt gebruikt, investeer dan in anti-trilling en -geluidsaccessoires.

Plan de werkzaamheden zodat de taken met veel trillingen over een aantal dagen verspreid worden.

#### 4. BEOOGD GEBRUIK

Dit product is bedoeld om kleinere, zwakke takken te verwijderen en het bladerdak van bomen te verhogen, terwijl de grotere takken kunnen groeien en sterker worden, waardoor de boommassa groter lijkt en meer zon op de grond kan komen om grasgroei te bevorderen, de groei van kleinere planten/bomen/struiken te remmen en looppaden vrij te houden. Het product kan daarnaast ook worden gebruikt om verse en gedroogde boomtakken te knippen voor het snoeien en afzagen.

#### 5. BEDIENINGSINSTRUCTIES



**OPMERKING:** Lees het instructieboekje aandachtig voor gebruik van het gereedschap .

#### ASSEMBLAGE EN BEDIENING

ACTIE	FIGUUR
<b>VOOR GEBRUIK</b>	
De batterij opladen	Zie Fig.A
De accu verwijderen & installeren  <b>WAARSCHUWING: Zorg ervoor eerst de messen te sluiten en daarna pas de accu eruit te trekken.</b>	Zie Fig.B, C
<b>HET PRODUCT ACTIVEREN</b>	
Druk de trigger van de veiligheidsvergrendeling in, een 0,5 seconde later zal de led-lichtindicator inschakelen en het product is vervolgens na een pieptoon gereed voor gebruik.  <b>WAARSCHUWING: Draag beschermende handschoenen en oogbescherming terwijl u met de snoeischaar aan de slag bent.</b>	Zie Fig.D
Als het product 10 seconden lang niet wordt gebruikt, zal de led-lichtindicator uitschakelen, klinkt er een pieptoon en schakelt het product vervolgens uit.	Zie Fig. E
Als u de trigger van de veiligheidsvergrendeling direct loslaat, schakelen de led-lichtindicator en het product ook uit.	Zie Fig. F

<b>HET PRODUCT ONTGRENDELEN</b>			
<p>Enmaal geactiveerd, drukt u de veiligheidstrigger in terwijl u gelijktijd de AAN-/UIT-trigger indrukt om de messen in te schakelen.</p> <p>A. Als de messen zich in de MAX. snijopening bevinden, piept het product één keer en blijven de messen in de MAX. snijopening;</p> <p>B. Als de messen zich in niet de MAX. snijopening bevinden, piept het product één keer en zullen de messen de MAX. snijopening bereiken;</p>	<p>Zie Fig. G, HA</p>	<p>Dit product kan worden ingesteld op verschillende openingsbreedtes. Druk terwijl het product is geactiveerd de veiligheidstrigger in en druk tegelijkertijd de AAN-/UIT-trigger in. Laat de AAN-/UIT-trigger 2 seconden later los nadat er een pieptoon klinkt. U kunt de messen vervolgens van snijgrootte veranderen tussen de MAX. snijopening en een kleinere snijopening.</p> <p> <b>WAARSCHUWING!</b> Wanneer het product in de open stand staat, blijft deze ongeveer één minuut actief, zelfs als beide triggers zijn losgelaten.</p> <p><b>Het product moet opnieuw worden gestart-</b></p>	
<b>PROGRESSIEF SNOEIEN</b>			
<p>De messen keren vanzelf terug naar de open stand wanneer de AAN-/UIT-trigger wordt losgelaten, terwijl de messen worden gesloten zodra u de AAN-/UIT-trigger indrukt. Hoe ver het mes sluit, wordt bepaald door hoe ver u de AAN-/UIT-trigger indrukt.</p> <p><b>OPMERKING:</b> Wanneer de schaar niet kan knippen omdat het materiaal te hard of te stijf is, zal het product één keer piepen, keert de schaar terug naar de open stand en stop het product met werken.</p>	<p>Zie Fig. I</p>	<p><b>Het product moet opnieuw worden gestart-</b></p> <p>Druk binnen één minuut eerst de trigger van de veiligheidsvergrendeling in en druk vervolgens de AAN-/UIT-trigger in om het product opnieuw te activeren en laten werken. Zelfs als u de AAN-/UIT-trigger loslaat terwijl u de veiligheidstrigger ingedrukt houdt, zal het product kunnen snoeien zodra u de AAN-/UIT-trigger binnen 20 seconden indrukt. De led-lichtindicator en het product zelf zullen anders uitschakelen als u niet binnen 20 seconden de AAN-/UIT-trigger indrukt.</p> <p><b>Het product hoeft niet opnieuw te worden gestart-</b></p> <p>Het product zal uitschakelen als deze binnen 1 minuut niet wordt gebruikt.</p>	<p>Zie Fig. J</p>
<b>DE SNIJGROOTTE AANPASSEN</b>			

## OPSLAGMODUS & UITSCHAKELLEN

Druk terwijl het product is geactiveerd de veiligheidstrigger in en druk tegelijkertijd de AAN-/UIT-trigger in. De messen zullen sluiten terwijl er één pieptoon klinkt. Houd de triggers ingedrukt totdat er twee pieptonen klinken. De led-lichtindicator zal uitschakelen, de messen blijven gesloten en het product is nu inactief. Verwijder de accu voor opslag.

 **WAARSCHUWING: Verwijder de accu om op te bergen nadat de messen zijn gesloten en het product is uitgeschakeld.**

Zie Fig. K

De snijmessen zijn gecoat met titanium, wat de levensduur van het duurzame en effectieve koolstofstalen SK5-mes minstens 3 keer verlengt. Dankzij de antiplaklaag zijn schoonmaken en onderhoud ook een fluitje van een cent.

 **WAARSCHUWING: Raak de messen nooit aan met uw handen.**

Zie Fig. L, M

## TIPS VOOR HET SNOEIEN

De accusnoeischaar is ideaal voor het knippen en trimmen van struiken en boomtakken om een gezonde groei te bevorderen en de vorm onder controle te houden.

1. Zorg ervoor dat de snede altijd meer dan 8 mm van de knop verwijderd is, omdat de wond hierdoor goed kan genezen en snijd takken af onder een hoek van 45°. (Zie

Fig. N)

2. Maak tijdens het snoeien schone sneden die van de knop af hellen, zodat de regen gemakkelijk kan weglopen en nieuwe groei wordt aangemoedigd. (Zie Fig. O)

3. Als u complete takken snoeit, dient u de tak af te snijden bij het punt waar deze zich vertakt. (Zie Fig. P)

## 6. ONDERHOUD

 **WAARSCHUWING: Zorg ervoor dat het product is uitgeschakeld en afgekoeld en dat de accu is verwijderd voordat u het product inspecteert, onderhoud en reinigt.**

1. Gebruik nooit oplosmiddelen om het product te reinigen en dompel deze nooit onder in vloeistoffen. Gebruik uitsluitend een droge doek om het product schoon te maken.
2. Gebruik het product nooit direct als u bepaalde gebroken of versleten onderdelen aantreft. Inspecteer het product a.u.b. vóór elk gebruik.

## ONDERHOUD VAN DE MESSEN

1. Als u de messen moet slijpen, opent u de messen tot de max. snijopening, schakelt u het product uit en verwijdert u de accu. Gebruik vervolgens een slijpsteen om de messen voorzichtig te slijpen.
2. Houd de messen altijd vrij van bladeren of vuil.

 **WAARSCHUWING: Draai beschermende handschoenen wanneer u de messen reinigt en slijpt.**

## 7. OPSLAG



**WAARSCHUWING: Wanneer niet in gebruik, druk a.u.b. lang op de aan-/uitschakelaar om de messen te sluiten volgens de aangegeven gebruiksaanwijzingen.**

1. Berg het product op een droge plek op en dompel deze nooit onder in vloeistoffen.
2. Houd het product uit de buurt van kinderen.
3. Zorg ervoor het product volledig op te laden voordat u deze weer gebruikt na langdurig te hebben opgeslagen.

## 8. BESCHERMING VAN HET MILIEU



Afgedankte elektrische producten mogen niet bij het normale huisafval terecht komen. Breng deze producten waar mogelijk naar een recyclecentrum bij u in de buurt. Vraag de verkoper of de gemeente informatie en advies over het recyclen van elektrische apparatuur.

## VOOR GEREEDSCHAP MET ACCU'S

De omgevingstemperatuur voor het gebruik en de opslag van het gereedschap ligt tussen 0°C-45°C.  
De aanbevolen omgevingstemperatuur voor het oplaadsysteem tijdens het opladen ligt tussen 0°C-40°C.

## 9. CONFORMITEITVERKLARING

Wij,  
Positec Germany GmbH  
Postfach 32 02 16, 50796 Cologne, Germany  
Namens Positec verklaar ik dat het product  
Beschrijving **Accu Snoeischaar**  
Type **WG330E WG330E.X (330- aanduiding van**

**machines, representatief van accusnoeischaar)**  
Functie **Snoeien**

Overeenkomt met de volgende richtlijnen:  
**2006/42/EC , 2011/65/EU&(EU)2015/863, 2014/30/EU**

Normen voldoen aan,  
**EN 62841-1+EN ISO 12100, EN IEC 55014-1, EN IEC 55014-2, EN IEC 63000**

De persoon die bevoegd is om het technische bestand te compileren,

**Naam Marcel Filz**  
**Adres Positec Germany GmbH**  
**Postfach 32 02 16, 50796 Cologne, Germany**



2023/07/14  
Allen Ding  
Plaatsvervangend Chief Ingenieur, Testen en  
Certificering  
Positec Technology (China) Co., Ltd  
18, Dongwang Road, Suzhou Industrial  
Park, Jiangsu 215123, P. R. China

## INDHOLDSFORTEGNELSE

1. SIKKERHEDSINSTRUKTIONER
2. AGGREGATELEMENTER
3. TEKNISK DATA
4. Mulig anvendelse
5. BRUGSANVISNING
6. PROBLEM
7. VEDLIGEHOLDELSE
8. MILJØBESKYTTELSE
9. KONFORMITETSERKLÆRING

### 1. PRODUKTSIKKERHED

#### GENERELLE SIKKERHEDSINSTRUKSER FOR EL-VÆRKTØJ

 **ADVARSEL: Læs alle sikkerhedsadvarsler, instruktioner, illustrationer og specifikationer, som følger med el-værktøjet.** I tilfælde af manglende overholdelse af anvisningerne nedenfor er der risiko for elektrisk stød, brand og/eller alvorlige personskader. **Gem alle advarsler og instruktioner til senere brug.** Begrebet "el-værktøj" i advarslerne refererer til el-værktøj, der kører på lysnettet, (med netkabel) samt akku-værktøj (uden netkabel).

#### 1) SIKKERHED PÅ ARBEJDSPLADSEN

- a) **Sørg for, at arbejdsområdet er rent og ryddeligt.**  
Uorden eller uoplyste arbejdsområder øger faren for uheld.
- b) **Brug ikke el-værktøjet i eksplosionstruede**

**omgivelser, hvor der er brændbare væsker, gasser eller støv.** El-værktøj kan slå gnister, der kan antænde støv eller dampe.

- c) **Sørg for, at andre personer og ikke mindst børn holdes væk fra arbejdsområdet, når el-værktøjet er i brug.** Hvis man distraheres, kan man miste kontrollen over el-værktøjet.

#### 2) ELEKTRISK SIKKERHED

- a) **El-værktøjets stik skal passe til kontakten. Stikket må under ingen omstændigheder ændres. Brug ikke adapterstik sammen med jordforbundet el-værktøj.** Uændrede stik, der passer til kontakterne, nedsætter risikoen for elektrisk stød.
- b) **Undgå kropskontakt med jordforbundne overflader som f.eks. rør, radiatorer, komfurer og køleskabe.** Hvis din krop er jordforbundet, øges risikoen for elektrisk stød.
- c) **El-værktøjet må ikke udsættes for regn eller fugt.** Indtrængning af vand i et el-værktøj øger risikoen for elektrisk stød.
- d) **Brug ikke ledningen til formål, den ikke er beregnet til. Du må aldrig bære el-værktøjet i ledningen, hænge el-værktøjet op i ledningen eller rykke i ledningen for at trække stikket ud af kontakten. Beskyt ledningen mod varme, olie, skarpe kanter eller maskindele, der er i bevægelse.** Beskadigede eller indviklede ledninger øger risikoen for elektrisk stød.
- e) **Hvis el-værktøjet benyttes i det fri, må der kun benyttes en forlængerledning, der er egnet til**

**udendørs brug.** af forlængerledning til udendørs brug nedsætter risikoen for elektrisk stød.

- f) **Hvis det ikke kan undgås at bruge el-værktøjet i fugtige omgivelser, skal der bruges et HFI-relæ.** Brug af et HFI-relæ reducerer risikoen for at få elektrisk stød.

### 3) PERSONLIG SIKKERHED

- a) **Det er vigtigt at være opmærksom, se, hvad man laver, og bruge el-værktøjet fornuftigt. Brug ikke noget el-værktøj, hvis du er træt, har nydt alkohol eller er påvirket af medikamenter eller euforiserende stoffer.** Få sekunders uopmærksomhed ved brug af el-værktøjet kan føre til alvorlige personskader.
- b) **Brug beskyttelsesudstyr og hav altid beskyttelsesbriller på.** Brug af sikkerhedsudstyr som f.eks. støvmaske, skridsikkert fodtøj, beskyttelsehjelm eller høreværn afhængig af maskintype og anvendelse nedsætter risikoen for personskader.
- c) **Undgå utilsigtet igangsætning. Kontrollér, at el-værktøjet er slukket, før du tilslutter det til strømtilførslen og/eller akkuen, løfter eller bærer det.** Undgå at bære el-værktøjet med fingeren på afbryderen og sørg for, at el-værktøjet ikke er tændt, når det slutes til nettet, da dette øger risikoen for personskader.
- d) **Gør det til en vane altid at fjerne indstillingsværktøj eller skruenøgle, før el-værktøjet tændes.** Hvis et stykke værktøj eller en nøgle sidder i en roterende

maskindel, er der risiko for personskader.

- e) **Undgå en unormal legemssposition. Sørg for at stå sikkert, mens der arbejdes, og kom ikke ud af balance.** Dermed har du bedre muligheder for at kontrollere el-værktøjet, hvis der skulle opstå uventede situationer.
- f) **Brug egnet arbejdstøj. Undgå løse beklædningsgenstande eller smykker. Hold hår og tøj væk fra dele, der bevæger sig.** Dele, der er i bevægelse, kan gribe fat i løstsiddende tøj, smykker eller langt hår.
- g) **Hvis støvudsugnings- og opsamlingsudstyr kan monteres, er det vigtigt, at dette tilsluttes og benyttes korrekt.** Brug af en støvopsugning kan reducere støvmængden og dermed den fare, der er forbundet støv.
- h) **Selvom du kender værktøjet godt og er vant til at bruge det, skal du alligevel være opmærksom og overholde sikkerhedsanvisningerne.** Et øjeblik uopmærksomhed kan medføre alvorlige personskader.
- 4) **OMHYGGE LIG OM GANG MED OG BRUG AF EL-VÆRKTØJ**
- a) **Undgå overbelastning af el-værktøjet. Brug altid et el-værktøj, der er beregnet til det stykke arbejde, der skal udføres.** Med det passende el-værktøj arbejder man bedst og mest sikkert inden for det angivne effektområde.
- b) **Brug ikke et el-værktøj, hvis afbryder er defekt.** Et el-værktøj, der ikke kan startes og stoppes, er farlig

og skal reparerer.

- c) **Træk stikket ud af stikkontakten og/eller fjern akkuen, hvis den er aftagelig, før maskinen indstilles, før skift af tilbehørsdele eller før el-værktøjet lægges til opbevaring.** Disse sikkerhedsforanstaltninger forhindrer utilsigtet start af el-værktøjet.
- d) **Opbevar ubenyttet el-værktøj uden for børns rækkevidde. Lad aldrig personer, der ikke er fortrolige med el-værktøjet eller ikke har gennemlæst disse instrukser, benytte el-værktøjet.** El-værktøj er farligt, hvis det benyttes af ukyndige personer.
- e) **Vedligehold el-værktøj og tilbehørsdele. Kontroller, om bevægelige maskindele fungerer korrekt og ikke sidder fast, og om delene er brækket eller beskadiget, således at el-værktøjets funktion påvirkes. Få beskadigede dele repareret, inden el-værktøjet tages i brug.** Mange uheld skyldes dårligt vedligeholdte el-værktøjer.
- f) **Sørg for, at skæreværktøjer er skarpe og rene.** Omhyggeligt vedligeholdte skæreværktøjer med skarpe skærekanter sætter sig ikke så hurtigt fast og er nemmere at føre.
- g) **Brug el-værktøj, tilhører, indsatsværktøj osv. iht. disse instrukser. Tag hensyn til arbejdsforholdene og det arbejde, der skal udføres.** Anvendelse af el-værktøjet til formål, som ligger uden for det fastsatte anvendelsesområde, kan føre til farlige situationer.
- h) **Hold håndtag og gribeblader tørre, rene og fri for olie og smørefedt.** Hvis håndtag og gribeblader er glatte,

kan værktøjet ikke håndteres og styres sikkert, hvis der sker noget uventet.

- 5) **OMHYGGELIG OMGANG MED OG BRUG AF AKKU-VÆRKTØJER**
- a) **Oplad kun akkuer i ladeaggregater, der er anbefalet af fabrikanten.** ET ladeaggregat, der er egnet til en bestemt type akkuer, må ikke benyttes med andre akkuer - brandfare.
- b) **Brug kun de akkuer, der er beregnet til værktøjet.** Brug af andre akkuer øger risikoen for personskader og er forbundet med brandfare.
- c) **Ikke benyttede akkuer må ikke komme i berøring med kontorclips, mønter, nøgler, søm, skruer eller andre små metalgenstande, da disse kan kortslutte kontakterne.** En kortslutning mellem akku-kontakterne øger risikoen for personskader i form af forbrændinger.
- d) **Hvis akkuen anvendes forkert, kan der slippe væske ud af akkuen. Undgå at komme i kontakt med denne væske. Hvis det alligevel skulle ske, skylles med vand. Søg læge, hvis væsken kommer i øjnene.** Akku-væske kan give hudirritation eller forbrændinger.
- e) **Brug ikke akkuer eller værktøj, som er beskadiget eller modificeret.** Beskadigede eller modificerede akkuer kan opføre sig uforudsigeligt og forårsage brand, eksplosion eller fare for personskade.
- f) **Akkuer eller værktøj må ikke udsættes for ild eller meget høje temperaturer.** Ild eller temperaturer over 130°C kan medføre eksplosion.



g) **Følg alle instruktioner for opladning. Akkuen må ikke oplades ved temperaturer uden for det område, der er angivet i instruktionerne.** Forkert opladning eller opladning ved temperaturer uden for det angivne område kan medføre skader på akkuen og forøge brandfaren.

#### 6) Service

a) **Sørg for, at el-værktøj kun reparerer af kvalificerede fagfolk og at der kun benyttes originale reservedele.** Dermed sikres størst mulig maskinsikkerhed.

b) **Beskadigede akkuer må aldrig reparerer.** Reparation af akkuer må kun udføres af producenten eller autoriserede reparatører.

#### SIKKERHEDSFORSKRIFTER TIL BATTERISÆT

a) **Sekundærelementer eller batterisæt må ikke skilles ad, åbnes eller knuses.**

b) **Batterisæt må ikke kortsluttes. Batterisæt må ikke opbevares lemfældigt i en kasse eller skuffe, hvor de kan kortslutte hinanden eller kortsluttes af ledende genstande.** Når batterisættet ikke er i brug, skal det holdes væk fra andre metalgenstande, såsom papirclips, mønter, nøgler, søm, skruer eller andre små metalgenstande, der kan skabe en forbindelse fra en pol til en anden. Kortslutning af batteripoler kan medføre forbrændinger eller brand.

c) **Batterisæt må ikke udsættes for varme eller ild. Må ikke opbevares i direkte sollys.**

d) **Batterisæt må ikke udsættes for mekaniske stød.**  
e) **I tilfælde af at et batteri lækker, må væsken ikke komme i kontakt med huden eller øjne. Hvis der er sket kontakt, skal det berørte område vaskes med rigelige mængder vand, hvorefter der søges lægehjælp.**

f) **Opbevar batterisæt på et rent og tørt sted.**

g) **Aftør batterisættets poler med en tør klud, hvis de bliver snavsede.**

h) **Batterisæt skal oplades før anvendelsen. Anvend altid den korrekte oplader, og læs producentens anvisninger eller brugervejledning for, hvordan batterierne oplades korrekt.**

i) **Et batterisæt må ikke efterlades til opladning i længere tid, hvis det ikke anvendes.**

j) **Efter længere opbevaringsperioder kan det være nødvendigt at oplade eller aflade batterisættet flere gange for at op den optimale ydelse.**

k) **Genoplad kun med laderen specificeret af Worx. Anvend ingen anden oplader end den, der specifikt er beregnet til brug med udstyret.**

l) **Brug kun det korrekte batteri til udstyret.**

m) **Batterisættet skal opbevares utilgængeligt for børn.**

n) **Opbevar den originale produktliteratur til fremtidig brug.**

o) **Batterisættet skal fjernes fra udstyret, når det ikke er i brug.**

p) **Bortskaffes på en miljørigtig måde.**

q) **Bland ikke batterier af forskellig fremstilling, kapacitet, størrelse eller type i enheden.**

r) **Hold batteriet væk fra mikrobølgeovne og højt tryk.**

## SYMBOLERA

	For at undgå risikoen for personskader skal brugeren læse brugervejledningen
	Bær høreværn
	Bær øjenværn
	Bær støvmaske
	Batterier kan påvirke vandmiljøet, hvis de ikke bortskaffes korrekt, hvorved de kan udgøre en fare for økosystemet. Bortskaf ikke batterierne som almindeligt affald.
	Forbrænd ikke

DK

90

	Affald af elektroniske produkter må ikke bortskaffes sammen med husholdningsaffald. Genbrug det på et sted med faciliteter. Kontakt dine lokale myndigheder eller forhandler for rådgivning om genbrug.
	Lithium-ion batteri Dette produkt er mærket med et symbol i forbindelse med "separat indsamling" af alle batterier og batteripakker. Det genanvendes eller fjernes for at reducere miljøbelastningen. Batteriet kan være skadeligt for miljøet og menneskers sundhed, fordi det indeholder skadelige stoffer.
	Bær beskyttelseshandsker
	Advarsel

## 2. AGGREGATELEMENTER

### 1. FAST KÆBE

2.	<b>KLIPPEKÆBE</b>
3.	<b>LÅSEBOLT TIL KÆBE</b>
4.	<b>TÆND/SLUK-KNAP</b>
5.	<b>UDLØSER TIL SIKKERHEDSLÅS</b>
6.	<b>HÅNDTAG</b>
7.	<b>20V BATTERI PAKKE *</b>
8.	<b>LYSDIODE</b>

\* \* Nem minden készülék tartalmazza valamennyi, a fentiekben felsorolt alkatrészt.

### 3. TEKNISK DATA

**Type WG330E WG330E.X (330- betegnelse for maskiner, repræsentant for batteridrevet grensaks)**

	<b>WG330E WG330E.X**</b>
Spænding	20V  Max.***
Størrelse af kæbeåbning	15mm, 25mm
Maks. beskæringskapacitet	25mm
Maskinens (Bare værktøjer)	0.7kg

\*\* X = 1-999, A-Z, M1-M9 er kun til forskellige kunder, der er ingen sikkerhedsrelaterede ændringer mellem disse modeller

\*\*\* Spændingen er målt uden arbejdsbelastning. Den indledende batterispænding når maksimalt op på 20 volt. Nominel spænding er 18 volt.

### ANBEFALEDE BATTERIER OG OPLADERE

<b>Kategori</b>	<b>typen</b>	<b>Kapacitet</b>
20V batteri	WA3551	2.0Ah
20V oplader	WA3880	2.0 A

Vi anbefaler, at du køber tilbehør fra den butik, hvor værktøjet sælges. Se tilbehørspakken for flere detaljer. Butikspersonale kan hjælpe og rådgive dig.

### STØJINFORMATION

A-vægtet lydtryksniveau	$L_{pA} = 59.95 \text{ dB(A)}$
$K_{pA}$	3.0 dB (A)
A-vægtet lydeffektniveau	$L_{wA} = 72 \text{ dB(A)}$
$K_{wA}$	3.0 dB (A)
<b>Bær høreværn</b>	

## VIBRATIONSINFORMATION

Den totale værdi for vibration målt ifølge EN 62841:a

Værdi for vibration  $a_h < 2.5 \text{ m/s}^2$

Usikkerhed  $K = 1.5 \text{ m/s}^2$

Den angivne vibrationstotalværdi og den deklarerede støjemissionsværdi er målt i overensstemmelse med en standard testmetode og kan bruges til at sammenligne et værktøj med et andet.

Den angivne vibrationstotalværdi og den angivne støjemissionsværdi kan også anvendes i en foreløbig vurdering af eksponeringen.

DK

92



**ADVARSEL:** Vibrationer og støjemissioner under selve brugen af elværktøjet kan afvige fra den deklarerede værdi afhængigt af, hvordan værktøjet bruges, især hvad slags emne behandles afhængigt af følgende eksempler og andre variationer af, hvordan værktøjet bliver brugt:

Hvordan værktøjet bruges og materialerne skæres eller bores.

Værktøjets stand og vedligeholdelse.

Anvendelse af korrekt tilbehør og kontrol med, at det er skarpt og i en i det hele taget god tilstand.

Hvor kraftigt, der holdes fast i håndtaget og, om der benyttes antivibrationsudstyr.

Om værktøjet anvendes i henhold til dets konstruktion og nærværende anvisninger.

**Værktøjet kan medføre et hånd/arm-vibrationssyndrom, hvis det ikke bruges på rigtig måde.**



**ADVARSEL:** En vurdering af udsættelsesgraden under det aktuelle brug skal omfatte alle dele af arbejds cyklussen, herunder antallet af gange værktøjet slås til og fra, og tomgangsdriften uden for selve arbejdsopgaven. Dette kan afgørende reducere udsættelsesniveauet i den samlede arbejdsperiode. Hjælp med at minimere risikoen for vibrationer og støjeksponering. Brug ALTID skarpe mejsler, bor og blade. Vedligehold værktøjet i overensstemmelse med disse instruktioner og hold det korrekt smurt (hvor det er nødvendigt). Hvis værktøjet skal bruges regelmæssigt, skal du investere i anti-vibrations- og støj tilbehør. Planlæg dit arbejde, så du kan fordele arbejde med kraftige vibrationer over flere dage.

## 4. MULIG ANVENDELSE

Produktet er beregnet til beskæring af små, svage grene for at hæve kronen på træer og samtidig lade større grene gro og blive stærkere. Det får træerne til at se højere ud og lader mere sol ramme jorden og styrke græsvæksten, forhindrer vækst af små planter/træer/buske samt giver mulighed for rydning af gangstier. Produktet kan også bruges til afgrening og beskæring af friske og tørre trægrene.

## 5. BETJENINGSVEJLEDNING



**BEMÆRK:** Læs brugsanvisningen omhyggeligt, inden du bruger værktøjet.

### MONTERING OG BETJENING

HANDLING	FIGUR
<b>FØR BETJENING</b>	
Opladning af batteriet	Se figur. A
Montering/fjernelse af batteripakken  <b>ADVARSEL: Sørg først for at lukke kæberne på grensaksen, og træk derefter batteripakken ud.</b>	Se figur. B, C
<b>TÆND PRODUKT</b>	
Tryk på udløseren til sikkerhedslåsen i et halvt sekund. Lysdioden tændes, og produktet bipper som tegn på, at det er klart til brug.  <b>ADVARSEL: Brug beskytteshandsker og sikkerhedsbriller, når du arbejder med grensaksen.</b>	Se figur. D
Hvis grensaksen ikke bruges i 10 sekunder, slukker lysdioden. Produktet slukker efter, at der lyder et bip.	Se figur. E

Hvis du slipper udløseren til sikkerhedslåsen direkte, slukker lysdioden og produktet.

Se figur. F

### OPLÅSNING AF PRODUKT

Når grensaksen er tændt, skal du bevæge kæberne ved holde udløseren til sikkerhedslåsen nede og samtidig trykke på TÆND/SLUK-knappen.

A. Hvis kæberne er åbnet MAKSIMALT, bipper produktet en gang, og kæberne forbliver i MAKSIMALT åben position.

B. Hvis kæberne ikke er åbnet MAKSIMALT, bipper produktet én gang, og kæberne åbnes MAKSIMALT.

Se figur. G, H

### PROGRESSIV BESKÆRINGA

Kæberne vender automatisk tilbage til den åbne position, når TÆND/SLUK-knappen slippes, og lukker, når TÆND/SLUK-knappen aktiveres. Graden af kæbernes lukning kontrolleres af graden af TÆND/SLUK-knappens lukning.

**BEMÆRK:** Når grensaksen ikke kan klippe materialet, fordi det er for hårdt eller stift, bipper den én gang. Kæberne åbnes, og grensaksen holder op med at arbejde.

Se figur. I

## JUSTERING AF BESKÆRINGSSTØRRELSE

Kæbernes åbning kan justeres. Tryk samtidigt på udløseren til sikkerhedslåsen og TÆND/SLUK-knappen, mens produktet er tændt. Slip TÆND/SLUK-knappen efter to sekunder, når du hører et bip. Nu kan kæbernes åbning justeres mellem MAKSIMAL åbning og mindre åbning til beskæring.



**ADVARSEL!** Når produktet er i åben position, er det fortsat tændt i ca. et minut, efter at begge udløserne slippes.

### **Need to re-run the product-**

Behov for at tænde produkt igen Tryk først på udløseren til sikkerhedslåsen inden for et minut, og tryk derefter på TÆND/SLUK-knappen for at tænde produktet igen. Selvom du slipper TÆND/SLUK-knappen, mens du trykker på udløseren til sikkerhedslåsen, kan produkter klippe én gang. Tryk på TÆND/SLUK-knappen inden for 20 sekunder. Ellers slukker lysdioden, og produktet slukker, hvis du ikke trykker på TÆND/SLUK-knappen inden for 20 sekunder.

### **Intet behov for at tænde produkt igen**

Produktet slukker inden for et minut uden aktivitet.

## OPBEVARING OG SLUKNING

Tryk samtidigt på udløseren til sikkerhedslåsen og TÆND/SLUK-knappen, mens produktet er tændt. Kæberne lukker, og produktet bipper én gang. Bliv ved med at trykke, indtil produktet bipper to gange. Lysdioden slukker, kæberne forbliver i lukket position, og produktet er nu slukket. Fjern batteripakken med henblik på opbevaring.



**ADVARSEL:** Fjern batteripakken med henblik på opbevaring, når kæberne er lukket og produktet slukket.

Klippekæben er belagt med titanium, der forlænger levetiden for den holdbare og effektive kæbe af hårdt SK5-stål tre gange eller mere. Kæbens slip-let egenskab gør også rengøring og vedligeholdelse nem



**ADVARSEL:** Rør ikke ved kæberne med hænderne.

Se figur. K

Se figur. L, M

## TIPS OM BESKÆRING

Den batteridrevne grensaks er perfekt til beskæring og trimning af buske og trægrene for at fremme sund vækst og kontrollere deres form.

1. Sørg for at klippe mere end 8 mm fra skuddet, da det giver såret mulighed for at hele ordentligt. Vinklen for beskæring af grene skal være 45°. (Se figur. N)

2. Brug rene klip ved beskæringen, der hælder væk fra skuddet, så regnvand nemt kan løbe væk og fremme ny vækst. (Se figur. O)
3. Ved beskæring af hele stammen, skal man klippe stammen fra forgreningspunktet. (Se figur. O)

## 6. VEDLIGEHOLDELSE

 **ADVARSEL: Sørg for, at produktet er slukket, er kølet af, og at batteripakken er fjernet, når du skal efterse, vedligeholde eller rengøre produktet.**

1. Rengør aldrig produktet med opløsningsmidler, og sænk aldrig produktet ned i væske. Brug kun en tør klud til rengøring af produktet.
2. Brug aldrig produktet, hvis du opdager beskadigede eller slidte dele. Efterse produktet før hver brug.

### VEDLIGEHOLDELSE AF KÆBER

1. Åbn kæberne maksimalt, når kæberne skal slibes. Sluk produktet, og fjern batteriet. Slib derefter forsigtigt kæberne med en slibesten.
2. Hold altid kæberne fri for blade eller snavs.

 **ADVARSEL: Brug beskyttelseshandsker, når du rengør og sliber kæberne.**

## 7. OPBEVARING

 **ADVARSEL: Tryk længe på tænd/sluk-knappen, når produktet ikke er i brug, for at lukke kæberne som vist i betjeningsvejledningen.**

1. Opbevar produktet et tørt sted, og sænk det aldrig ned i væske.
2. Hold produktet uden for børns rækkevidde.
3. Genoplad produktet før brug efter langvarig opbevaring.

## 8. MILJØBESKYTTELSE



Affald af elektriske produkter må ikke bortskaffes sammen med husholdningsaffald. Indlever så vidt muligt produktet til genbrug. Kontakt de lokale myndigheder eller forhandleren, hvis du er i tvivl.

## INDTIL BATTERIET

Et temperaturområde fra 0 °C til 45 °C kan hæve temperaturen.  
Hele systemet testes i temperaturområdet fra 0 °C til 40 °C.

## 9. KONFORMITETSERKLÆRING

Vi,  
Positec Germany GmbH  
Postfach 32 02 16, 50796 Cologne, Germany

På vegne af Positec erklæres at produktet beskrivelse **Batteridrevet grensaks**  
**Type WG330E WG330E.X (330- betegnelse for maskiner, repræsentant for batteridrevet grensaks)**

Funktion **Beskæring**

Opfylder følgende retningslinjer,  
**2006/42/EC , 2011/65/EU&(EU)2015/863, 2014/30/EU**

Standarder er i overensstemmelse med  
**EN 62841-1+EN ISO 12100, EN IEC 55014-1, EN IEC  
55014-2, EN IEC 63000**

Den person, der er ansvarlig for udarbejdelse af den  
tekniske dokumentation,

**Name Marcel Filz**

**Address Positec Germany GmbH**

**Postfach 32 02 16, 50796 Cologne, Germany**

DK

96



2023/07/14

Allen Ding

Vicechef, Ingeniør, Test & Certificering

Positec Technology (China) Co., Ltd

18, Dongwang Road, Suzhou Industrial

Park, Jiangsu 215123, P. R. China



## INNHOLDSFORTEGNELSE

1. SIKKERHETSINSTRUKSJONER
2. APPARATELEMENTER
3. TEKNISKE DATA
4. MULIG BRUK
5. BRUKSANVISNING
6. VEDLIKEHOLD
7. OPPBEVARING
8. MILJØVERNILTAK
9. SAMSVARERKLÆRING

## 1. PRODUKTSIKKERHET

### GENERELLE ADVARSLER FOR ELEKTROVERKTØY



**ADVARSEL** Les alle sikkerhetsanvisningene, instruksjonene, illustrasjonene og spesifikasjonene som følger med dette **elektroverktøyet**. Manglende overholdelse av anvisningene nedenfor kan medføre elektrisk støt, brann og/eller alvorlige personskader.

**Ta godt vare på alle advarelsene og informasjonene.**

Det nedenstående anvendte uttrykket "elektroverktøy" gjelder for strømdrevne (med ledning) og batteridrevne elektroverktøy (uten ledning).

#### 1) SIKKERHET PÅ ARBEIDSPLASSEN

a) **Hold arbeidsområdet rent og ryddig.** Rotete arbeidsområder eller arbeidsområder uten lys kan føre til ulykker.

- b) **Ikke arbeid med elektroverktøyet i eksplosjonsutsatte omgivelser – der det befinner seg brennbare væsker, gass eller støv.** Elektroverktøy lager gnister som kan antenne støv eller damper.
- c) **Hold barn og andre personer unna når elektroverktøyet brukes.** Hvis du blir forstyrret under arbeidet, kan du miste kontrollen over elektroverktøyet.

#### 2) ELEKTRISK SIKKERHET

- a) **Støpselet til elektroverktøyet må passe inn i stikkkontakten. Støpselet må ikke forandres på noen som helst måte. Ikke bruk adapterstøpsler sammen med jordede maskiner.** Bruk av støpsler som ikke er forandret på og passende stikkontakter reduserer risikoen for elektriske støt.
- b) **Unngå kroppskontakt med jordede overflater slik som rør, ovner, komfyrer og kjøleskap.** Det er større fare ved elektriske støt hvis kroppen din er jordnet.
- c) **Hold elektroverktøyet unna regn eller fuktighet.** Dersom det kommer vann i et elektroverktøy, øker risikoen for elektriske støt.
- d) **Ikke bruk ledningen til andre formål, f.eks. til å bære elektroverktøyet, henge den opp eller trekke den ut av stikkkontakten. Hold ledningen unna varme, olje, skarpe kanter eller maskindeler som beveger seg.** Med skadede eller opphopede ledninger øker risikoen for elektriske støt.
- e) **Når du arbeider utendørs med et elektroverktøy, må du kun bruke en skjøteledning som er godkjent til**

**utendørs bruk.** Når du bruker en skjøteledning som er egnet for utendørs bruk, reduseres risikoen for elektriske støt.

- f) **Hvis det ikke kan unngås å bruke elektroverktøyet i fuktige omgivelser, må du bruke en jordfeilbryter.** Bruk av en jordfeilbryter reduserer risikoen for elektriske støt.

### 3) PERSONSIKKERHET

- a) **Vær oppmerksom, pass på hva du gjør, gå fornuftig frem når du arbeider med et elektroverktøy. Ikke bruk elektroverktøyet når du er trett eller er påvirket av narkotika, alkohol eller medikamenter.**

Et øyeblikks uoppmerksomhet ved bruk av elektroverktøyet kan føre til alvorlige skader.

- b) **Bruk personlig verneutstyr og husk alltid å bruke vernebriller.** Bruk av personlig sikkerhetsutstyr som støvmaske, sklifaste arbeidssko, hjelm eller hørselvern – avhengig av type og bruk av elektroverktøyet – reduserer risikoen for skader.
- c) **Unngå å starte verktøyet ved en feiltagelse. Forviss deg om at elektroverktøyet er slått av før du kobler det til strømmen og/eller batteriet, løfter det opp eller bærer det.** Hvis du holder fingeren på bryteren når du bærer elektroverktøyet eller kobler elektroverktøyet til strømmen i innkoblet tilstand, kan dette føre til uhell.
- d) **Fjern innstillingsverktøy eller skrunøkler før du slår på elektroverktøyet.** Et verktøy eller en nøkkel som befinner seg i en roterende maskindel, kan føre til skader.

- e) **Ikke overvurder deg selv. Sørg for å stå stødig og i balanse.** Dermed kan du kontrollere elektroverktøyet bedre i uventede situasjoner.

- f) **Bruk alltid egnede klær. Ikke bruk vide klær eller smykker. Hold hår og klær unna deler som beveger seg.** Løstsittende tøy, smykker eller langt hår kan komme inn i deler som beveger seg.

- g) **Hvis det kan monteres støvavsug- og oppsamlingsinnretninger, må du forvise deg om at disse er tilkoblet og brukes på korrekt måte.** Bruk av et støvavsug reduserer farer på grunn av støv.

- h) **Selv når du er blitt vant til verktøyet, må du ikke bli sløv og ignorere sikkerhetsreglene for verktøyet.** En uforsiktig handling kan forårsake alvorlig personskade i løpet av et brøkdels sekund.

### 4) AKTSOM HÅNTERING OG BRUK AV ELEKTROVERKTØY

- a) **Ikke overbelast elektroverktøyet. Bruk et elektroverktøy som er beregnet til den type arbeid du vil utføre.** Med et passende elektroverktøy arbeider du bedre og sikrere i det angitte effektområdet.

- b) **Ikke bruk elektroverktøy med defekt på-/avbryter.** Et elektroverktøy som ikke lenger kan slås av eller på, er farlig og må repareres.

- c) **Trekk støpselet ut av stikkkontakten og/eller fjern batteriet (hvis demonterbart) før du utfører innstillinger på elektroverktøyet, skifter tilbehørsdeler eller legger elektroverktøyet bort.** Disse tiltakene forhindrer en utilsiktet starting av

elektroverktøyet.

- d) **Elektroverktøy som ikke er i bruk må oppbevares utilgjengelig for barn. Ikke la elektroverktøyet brukes av personer som ikke er fortrolig med dette eller ikke har lest disse anvisningene.** Elektroverktøy er farlige når de brukes av uerfarne personer.
- e) **Vær nøye med vedlikeholdet av elektroverktøyet og tilbehøret. Kontroller om bevegelige maskindeler fungerer feilfritt og ikke klemmes fast, og om deler er brukket eller skadet, slik at dette innvirker på elektroverktøyets funksjon. La skadede deler repareres før elektroverktøyet brukes.** Dårlig vedlikeholdte elektroverktøy er årsaken til mange uhell.
- f) **Hold skjæreverktøyene skarpe og rene.** Godt stelte skjæreverktøy med skarpe skjær setter seg ikke så ofte fast og er lettere å føre.
- g) **Bruk elektroverktøy, tilbehør, verktøy osv. i henhold til disse anvisningene. Ta hensyn til arbeidsforholdene og arbeidet som skal utføres.** Bruk av elektroverktøy til andre formål enn det som er angitt kan føre til farlige situasjoner.
- h) **Hold håndtak og gripeflater tørre, rene og uten olje eller fett.** Glatte håndtak og gripeflater hindrer sikker håndtering og styring av verktøyet i uventede situasjoner.
- 5) **AKTSOM HÅNDBLING OG BRUK AV BATTERIDREVNE VERKTØY**
- a) **Lad batteriet kun opp i ladeapparater som er anbefalt av produsenten.** Det oppstår brannfare

hvis et ladeapparat som er egnet til en bestemt type batterier, brukes med andre batterier.

- b) **Bruk derfor kun riktig type batterier for elektroverktøyene.** Bruk av andre batterier kan medføre skader og brannfare.
- c) **Hold batteriet som ikke er i bruk unna binders, mynter, nøkler, spikre, skruer eller andre mindre metallgjenstander, som kan lage en forbindelse mellom kontaktene.** En kortslutning mellom batterikontaktene kan føre til forbrenninger eller brann.
- d) **Ved gal bruk kan det lekke væske ut av batteriet. Unngå kontakt med denne væsken. Ved tilfeldig kontakt må det skylles med vann. Hvis det kommer væske i øynene, må du i tillegg oppsøke en lege.** Batterivæske som renner ut kan føre til irritasjoner på huden eller forbrenninger.
- e) **Ikke bruk batteriet eller verktøyet hvis det er skadet eller modifisert.** Ødelagte eller modifiserte batterier kan oppføre seg uforutsigbart, noe som kan føre til brann, eksplosjon eller fare for personskade.
- f) **Ikke utsett batteriet eller verktøyet for åpen ild eller for høye temperaturer.** Eksponering for ild eller temperaturer over 130°C kan forårsake eksplosjon.
- g) **Følg alle ladeinstruksjoner, og ikke lad batteriet eller verktøyet utenfor temperaturområdet som er spesifisert i bruksanvisningen.** Feil lading eller lading ved temperaturområdet, kan skade batteriet og øke brannfaren.

- 6) **Service**
- a) **Maskinen din skal alltid kun repareres av kvalifisert fagpersonale og kun med originale reservedeler.** Slik opprettholdes elektroverktøyets sikkerhet.
- b) **Ikke utfør service på ødelagte batterier.** Service på batterier skal alltid utføres av produsenten eller godkjente forhandlere.

#### SIKKERHETSANVISNINGER FOR BATTERIPAKKE



- a) **Ikke demonter, åpne eller riv opp sekundære celler eller batteripakker.**
- b) **Ikke kortslutt en celle eller en batteripakke. Ikke oppbevar celler eller batteripakke løst i en boks eller skuff hvor de kan kortslutte hverandre eller bli kortsluttet av andre metallgjenstander.** Når batteripakken ikke er i bruk skal den holdes adskilt fra andre metallgjenstander som binders, mynter, nøkler, spiker, skruer eller andre små metallobjekter. Kortslutning av batteriet kan forårsake skader eller brann.
- c) **Ikke utsett celler eller batteripakke for varme eller ild. Unngå oppbevaring i direkte sollys.**
- d) **Ikke utsett celler eller batteripakke for mekanisk støt.**
- e) **Hvis du opplever cellelekkasje, ikke la væsken komme i kontakt med huden eller øynene. Dersom kontakt har oppstått, vask området med rikelige mengder vann og oppsøk medisinsk hjelp.**
- f) **Hold batteripakken ren og tørr.**



- g) **Tørk batteripakkekontaktene med en ren, tørr klut hvis de blir skitne.**
- h) **Batteripakken må lades før bruk. Bruk denne instruksjonen og korrekt ladeprosedyre.**
- i) **Ikke ha batteripakken til ladning når den ikke er i bruk.**
- j) **Etter en lang lagringsperiode kan det være nødvendig å lade og utlade batteripakken flere ganger for å oppnå maksimal ytelse.**
- k) **Bruk kun batterilader spesifisert av Worx. Bruk ikke andre ladere enn de som er levert for bruk med utstyret.**
- l) **Tikke bruk batteripakker som ikke er beregnet for bruk sammen med utstyret.**
- m) **Hold batteripakken utenfor barns rekkevidde.**
- n) **Ta vare på den originale bruksanvisningen for fremtidig bruk**
- o) **Ta ut batteriene fra utstyret når det ikke er i bruk**
- p) **Kvitt deg med produktet på forsvarlig måte.**
- q) **Ikke bland batterier av forskjellig produksjon, kapasitet, størrelse eller type i enheten.**
- r) **Hold batteriet unna mikrobølger og høyt trykk.**

#### SIMBOLURI



For å redusere risikoen for personskade, må brukeren lese instruksjonsveiledningen

	Bruk hørselsvern
	Bruk vernebriller
	Bruk støvmaske
	Batterier kan ende opp i vann hvis de ikke kastes på riktig måte, som kan være farlig for økosystemet. Ikke kast brukte batterier som usortert husholdningsavfall.
	Ikke brenn
	Waste electrical products must not be disposed of with household waste. Please recycle where facilities exist. Check with your local authorities or retailer for recycling advice.

	Litiumionbatteri Som er merket med symbolene knyttet til "separat samling" av alle batteripakker og batteripakker. Det blir deretter resirkulert eller fjernet for å redusere miljøbelastningen. Batteripakken kan være skadelig for miljøet og menneskers helse fordi det inneholder skadelige stoffer.
	Bruk vernehansker
	Advarsel

## 2. APPARATELEMENTER

1. **FAST BLAD**
2. **SKJÆREBLAD**
3. **BLADETS LÅSEBOLT**
4. **AV/PÅ-UTLØSER**
5. **SIKKERHETSLÅSUTLØSER**
6. **HÅNDTAK**

7. 20V BATTERIPAKKE \*

8. LED-LYSINDIKATOR

\* Ikke alt illustrert eller beskrevet tilbehør inngår i leveransen.

### 3. TEKNISKE DATA

Type **WG330E WG330E.X (330- betegnelse på maskineri, representant for batteridrevne beskjæringsaksler)**

NOR		WG330E WG330E.X**
102	Merkespenning	20V  Max.***
	Bladets åpningsstørrelse	15mm, 25mm
	Maksimal beskjæringskapasitet	25mm
	Vekt (bare verktøy)	0.7kg

\*\* X = 1-999, A-Z, M1-M9 er kun for forskjellige kunder, det er ingen sikkerhetsrelaterte endringer mellom disse modellene

\*\*\* Spenning målt uten belastning. Batterispenningen er 20 V til å begynne med. Nominell spenning er 18 V.

### FORESLÅTTE BATTERIER OG LADERE

Kategori	Type	Kapasitet
20V Batteri	WA3551	2.0Ah
20V Lader	WA3880	2.0 A

Vi anbefaler at du kjøper tilbehør fra butikken der verktøyet selges. Se tilbehørspakken for mer informasjon. Butikkpersonalet kan hjelpe og gi deg råd.

### STØYINFORMASJON

Belastning lydtrykk	$L_{pA} = 59.95 \text{ dB(A)}$
$K_{pA}$	3.0 dB (A)
Belastning lydeffekt	$L_{WA} = 72 \text{ dB(A)}$
$K_{WA}$	3.0 dB (A)
<b>Bruk hørselsvern</b>	

### VIBRASJONSINFORMASJON

Totale vibrasjonsverdier satt i henhold til EN 62841:

Vibrasjonutsendingsverdi  $a_h < 2.5 \text{ m/s}^2$

---

Usikkerhet

$K = 1.5 \text{ m/s}^2$

---

Den oppgitte totale vibrasjonsverdien og den oppgitte støyutslippsverdien er målt i henhold til en standard testmetode og kan brukes for sammenligning av et verktøy med et annet.

Den oppgitte totale vibrasjonsverdien og den oppgitte støyutslippsverdien kan også brukes i en innledende eksponeringsvurdering.

 **ADVARSEL:** Vibrasjons- og støynivå under faktisk bruk av verktøyet kan avvike fra oppgitt verdi, avhengig av hvordan verktøyet brukes og hvilken type materiale det brukes på, se følgende eksempler og andre variasjoner for bruk av verktøyet:

Hvordan verktøyet brukes og hvilke materialer som kappes eller bores.

Verktøyet er i god stand og godt vedlikeholdt.

Bruk av riktig tilbehør for verktøyet, og sørg for at det er skarpt og i god stand.

Hvor stramt grepet på håndtakene er, og om det brukes antivibrasjonstilbehør.

Og at verktøyet blir brukt til det formålet det er tilsiktet i henhold til designet og disse instruksjonene.

**Dette verktøyet kan forårsake hånd-arm vibrasjonssyndrom, hvis det ikke brukes riktig.**

 **ADVARSEL:** For å være nøyaktig, bør også et overslag over eksponeringsnivå under faktiske bruksforhold også tas med i betraktning i alle deler av

driftssyklusen, slik som når verktøyet er skrudd av og når det går på tomgang, men ikke faktisk gjør jobben. Dette kan redusere eksponeringsnivået betraktelig over hele arbeidsperioden.

Minimere eksponeringsrisiko for vibrasjon og støy.

Bruk ALLTID skarpe meisler, drillere og blad.

Vedlikehold verktøyet i henhold til disse instruksjonene og sørg for at det er godt smurt (der det er hensiktsmessig).

Invester i tilbehør for demping av vibrasjon og støy hvis verktøyet skal brukes regelmessig.

Planlegg arbeidstidplanen din slik at du sprer bruk av høyvibrasjonsverktøy utover flere dager

#### 4. MULIG BRUK

Dette produktet er ment for å fjerne mindre, lettere greiner for å heve kronetaket på treet, slik at de større vokser og blir sterkere. Det lar tremassen se høyere ut og lar mer sol komme ned på bakken for å fremme gressvekst, hemme vekst av mindre planter/trær/busker, og gi rom for gangveier. I tillegg kan produktet brukes til å kutte nye og tørkede greiner for kvisting og nedkutting.

#### 5. BRUKSANVISNING



**MERK:** Les bruksanvisningen nøye før du bruker verktøyet.

#### MONTERING OG DRIFT

HANDLING	FIGUR
<b>FØR DRIFT</b>	
Lad batteriet	Se figur A
Installasjon og fjerning av batteripakken  <b>ADVARSEL: Sørg for å lukke knivene først, og trekk deretter ut batteripakken.</b>	Se figur B, C
<b>AKTIVERING AV PRODUKTET</b>	
Trykk inn sikkerhetslåsutløseren. 0,5 sekunder senere slås LED-lysindikatoren på og produktet er klart til å fungere etter et pip.  <b>ADVARSEL: Bruk vernehansker og øyebeskyttelse mens du arbeider med beskjereren.</b>	Se figur D
Hvis du ikke gjør noe på 10 sekunder, vil LED-lysindikatoren slukke og produktet slås av etter at du hører et pip.	Se figur E
Hvis du slipper sikkerhetslåsutløseren direkte, slår LED-lysindikatoren og produktet seg av.	Se figur F
<b>LÅSE OPP PRODUKTET</b>	

Når den er aktivert, holder du nede sikkerhetsutløseren samtidig som du trykker inn PÅ/AV-utløseren for å koble inn knivene. A. Hvis bladene er i MAKS skjæreåpning, vil produktet pipe én gang og bladene beholder MAKS skjæreåpning; B. Hvis bladene ikke er i MAKS skjæreåpning, vil produktet pipe én gang og bladene når MAKS skjæreåpning. a	Se figur G, H
<b>PROGRESSIV SKJÆRING</b>	
Bladene går tilbake til åpen posisjon når PÅ/AV-utløseren slippes, mens bladene lukkes når du trykker på PÅ/AV-utløseren. Graden av bladets lukking kontrolleres av graden av PÅ/AV-utløserens lukking. <b>MERK:</b> Når saksen ikke kan kutte fordi materialet er for hardt eller for stivt, vil produktet pipe en gang. Deretter går saksen tilbake til åpen tilstand og slutter å virke.	Se figur I
<b>SKIFTE AV SKJÆRESTØRRELSEN</b>	



Dette produktet kan justeres til forskjellig åpningsbredde.

Mens produktet er aktivt, trykkes sikkerhetsutløseren inn mens du samtidig trykker inn PÅ/AV-utløseren. Slipp PÅ/AV-utløseren etter å ha hørt et pip 2 sekunder senere. Da kan bladene bytte størrelse mellom MAKS skjæreåpning og liten skjæreåpning i rekkefølge.



**ADVARSEL!** Når produktet er i åpen posisjon, vil produktet forbli aktivt i omtrent ett minutt selv om du slipper begge utløserne.

#### Produktet må kjøres på nytt

Innen ett minutt trykker du først på sikkerhetslåsutløseren og så på PÅ/AV-utløseren, deretter aktiveres produktet på nytt for å fungere. Selv om du slipper PÅ/AV-utløseren mens du trykker inn sikkerhetslåsutløseren, vil produktet kunne skjære når du trykker på PÅ/AV-utløseren innen 20 sekunder. Hvis du ikke trykker på PÅ/AV-utløseren innen 20 sekunder slukkes LED-lysindikatoren og produktet slås av.

#### Du trenger ikke kjøre produktet på nytt

Produktet slås av hvis det ikke gjøres noe innen 1 minutt.

#### LAGRINGSMODUS OG AVSTENGNING

Se figur J

Mens produktet er aktivt, trykkes sikkerhetsutløseren inn mens du samtidig trykker inn PÅ/AV-utløseren. Bladene lukkes og piper én gang. Fortsett å holde til produktet piper to ganger. LED-lysindikatoren slår seg av, bladene forblir lukket og produktet blir nå inaktivt. Ta ut batteriet for lagring.



**ADVARSEL: Ta ut batteriet for lagring etter at knivene er lukket og produktet er slått av.**

Skjærebladet er belagt med titan, som forbedrer levetiden til det slitesterke og effektive SK5-høykarbonstålbladet med 3 ganger eller mer. Dens klebefrie egenskaper gjør også rengjøring og vedlikehold enkelt.



**ADVARSEL: Ikke berør bladene med våte hender.**

Se figur K

Se figur L, M

#### BESKJÆRINGSTIPS

Den batteridrevne beskjæringssaksen er ideell for å kutte og trimme busker og tregreiner, for å fremme sunn vekst og kontrollere formen.

1. Sørg for at kuttet alltid er over 8 mm fra knoppen, siden det lar kuttet gro ordentlig. Greinen skal kuttes i en vinkel på 45°. (Se figur N)
2. Skjær rene kutt som skråner bort fra knoppen, noe som lar regn ledes bort og fremmer ny vekst. (Se figur O)

NOR

105

3. Når du beskjærer hele stilken, må du kutte den fra det punktet hvor den forgreiner seg. (Se figur P)

## 6. VEDLIKEHOLD

 **ADVARSEL:** Når du skal starte inspeksjons-, vedlikeholds- og rengjøringsarbeid, må du sørge for at produktet er slått av, at det er avkjølt og at batteripakken er fjernet.

1. Bruk aldri løsemidler til å rengjøre produktet og dypp aldri produktet i væske. Bruk kun en tørr klut til å rengjøre produktet.

2. Bruk aldri produktet direkte hvis det er ødelagte eller slitte deler. Inspisere produktet før hver bruk.

NOR

106

## VEDLIKEHOLD AV BLAD

1. Når det er behov for å slipe knivene, åpner du bladene til maks skjæreåpning, slår av produktet og fjerner batteriet. Bruk deretter en slipestein for å slipe knivene forsiktig.

2. Hold alltid bladene frie for løv eller rusk.

 **ADVARSEL:** Bruk vernehansker når du rengjør og sliper knivene.

## 7. OPPBEVARING

 **ADVARSEL:** Når den ikke er i bruk, trykker og holder du inne av/på-bryteren lukke knivene som vist i bruksanvisningen.

1. Oppbevar produktet på et tørt sted og la det aldri senkes ned i væske.

2. Hold produktet unna barn.

3. Før du bruker produktet etter lang tids lagring, må du lade det helt opp.

## 8. MILJØVERNTILTAK



Avfall etter elektriske produkter må ikke legges sammen med husholdningsavfall. Vennligst resirkuler avfallet der dette finnes. Undersøk hos de lokale myndighetene eller en detaljist for resirkuleringsråd.

## FOR BATTERIVERKTØY

Omgivelsestemperatur for bruk og oppbevaring av verktøy og batteri er 0°C-45°C.

Anbefalt omgivelsestemperatur for ladesystemet under lading er 0°C-40°C.

## 9. SAMSVARERKLÆRING

Vi,  
Positec Germany GmbH  
Postfach 32 02 16, 50796 Cologne, Germany

På vegne av Positec erklær at produktet  
Beskrivelse **Trådløs hagesaks**  
Type **WG330E WG330E.X (330- betegnelse på maskineri, representant for batteridrevne beskjeringsaks- ser)**

Funksjon **Beskjæring**

Samsvarer med følgende direktiver,  
**2006/42/EC , 2011/65/EU&(EU)2015/863, 2014/30/EU**

Standardene samsvarer med  
**EN 62841-1+EN ISO 12100, EN IEC 55014-1, EN IEC 55014-2, EN IEC 63000**

The person authorized to compile the technical file,

**Navn Marcel Filz**

**Adresse Positec Germany GmbH**

**Postfach 32 02 16, 50796 Cologne, Germany**



2023/07/14

Allen Ding

Visesjefsingeniør, Testing og Sertifisering

Positec Technology (China) Co., Ltd

18, Dongwang Road, Suzhou Industrial

Park, Jiangsu 215123, P. R. China

## INNEHÅLLSFÖRTECKNING

1. SÄKERHETS INSTRUKTIONER
2. LADDARENS KOMPONENTER
3. TEKNISKA DATA
4. BRUKSANVISNING
5. ÄNDAMÅLSENLIK ANVÄNDNING
6. UNDERHÅLL
7. FÖRVARING
8. MILJÖSKYDD
9. DEKLARATION OM ÖVERENSSTÄMMELSE

## 1. PRODUKTSÄKERHET

### GENERELLA SÄKERHETSVARNINGAR FÖR ELVERKTYG

 **Varning: Läs alla säkerhetsföreskrifter, instruktioner, illustrationer och specifikationer som följer med detta elverktyg.** Underlåtelse att följa instruktionerna nedan kan leda till elstöt, brand och/eller allvarlig skada.

**Spara alla varningar och instruktioner för framtida bruk.** Termene "strömförande verktyg" i alla varningsmeddelande nedan avser ditt (sladdverktyg) strömförande verktyg eller batteridrivna (sladdlösa) strömförande verktyg.

#### 1) ARBETSOMRÅDET

- a) **Håll arbetsområdet rent och väl upplyst.** Skräpiga och mörka områden är skaderisker.
- b) **Använd inte strömförande verktyg i explosiva miljöer, som nära brandfarliga vätskor, gaser eller damm.**

Strömförande verktyg skapar gnistor som kan antända damm eller ångor.

- c) **Håll barn och åskådare borta när du använder ett strömförande verktyg.** Distractioner kan göra att du förlorar kontrollen.
- 2) **ELSÄKERHET**
  - a) **Stickkontaktorna till verktyget måste matcha eluttaget. Modifiera inte stickkontakten på något sätt. Använd inte adapterkontakter i samband med jordade strömförande verktyg.** Omodifierade stickkontakter och matchande eluttag minskar risken för elstöt.
  - b) **Undvik kroppskontakt med jordade ytor som rör, element, spisar och kylskåp.** Det finns en större risk för elstöt om din kropp är jordad.
  - c) **Exponera inte strömförande verktyg för regn eller fuktiga förhållanden.** Kommer det in vatten i ett strömförande verktyg ökar det risken för elstöt. bära, dra eller dra ut stickkontakten för det
  - d) **Missbruka inte sladden. Använd aldrig sladden för att strömförande verktyget. Håll sladden borta från hetta, olja, skarpa kanter eller rörliga delar.** Skadade eller tilltrasslade sladdar ökar risken för elstöt.
  - e) **När du använder ett strömförande verktyg utomhus använder du en förlängningssladd som lämpar sig för utomhus bruk.** Använder du en sladd för utomhus bruk reducerar du risken för elstöt.
  - f) **Om det inte går att undvika att driva ett elverktyg i en fuktig lokal, använd då en restströmsskyddad (RCD) strömtillförselanordning.** Användning av en RCD minskar risken för elektriska stöt.

### 3) PERSONLIG SÄKERHET

- a) **Var uppmärksam, håll ögonen på vad du gör och använd sunt förnuft när du använder ett strömförande verktyg. Använd inte ett strömförande verktyg när du är trött eller påverkad av droger, alkohol eller läkemedel.** En kort stund av ouppmärksamhet med strömförande verktyg kan resultera i allvarliga personskador.
- b) **Använd säker utrustning. Använd alltid skyddsglasögon.** Säkerhetsutrustning som munskydd, halkfria skor, skyddshjälm eller hörselskydd som används när det behövs kommer att reducera personskador.
- c) **Förhindra ofrivillig start. Se till att kontakten är i off-läge innan du ansluter till strömkälla och/eller batterienhet, tar upp eller bär med dig verktyget.** Bär du strömförande verktyg med fingret på kontakten eller sätter i stickkontakten i elluttaget när kontakten är i PÅ-läge utgör det en skaderisk.
- d) **Ta bort alla skiftnycklar eller skruvnycklar innan du sätter på det strömförande verktyget.** En skift- eller skruvnyckel som lämnas kvar på en roterande del på ett strömförande verktyg kan orsaka personskador.
- e) **Sträck dig inte för långt. Bibehåll alltid fotfästet och balansen.** Detta gör att du kan kontrollera verktyget bättre i oväntade situationer.
- f) **Klä dig rätt. Använd inte löst sittande kläder eller smycken.** Håll ditt hår och dina kläder borta från rörliga delar. Lösa kläder, smycket eller långt hår kan snärjas in i rörliga delar.
- g) **Om det på enheterna finns anslutning för dammsug och dammuppsamling ser du till att de**

**är anslutna och används korrekt.** Använder du dessa anordningar reducerar det dammrelaterade faror.

- h) **Låt inte förtrogenhet, tack vare frekvent användning av verktyget, lura dig att känna dig för trygg med det och därmed ignorera säkerhetsföreskrifterna.** En vårdslös handling kan orsaka allvarlig skada inom loppet av en sekund.
- ### 4) ANVÄNDNING OCH UNDERHÅLL AV STRÖMFÖRANDE VERKTYG
- a) **Forcera inte det strömförande verktyget. Använd korrekt verktyg för arbetet.** Det korrekta verktyget kommer att göra jobbet bättre och säkrare med den hastighet den tillverkats för.
  - b) **Använd inte verktyget om kontakten inte sätter på eller stänger av det.** Alla strömförande verktyg som inte kan kontrolleras med kontakten är farliga och måste repareras.
  - c) **Koppla bort kontakten från strömkällan och/eller ta bort batterierna, om de är löstagbara, från elverktyget, innan du utför några justeringar, ändrar i tillbehören eller magasinerar elverktygen.** Sådana förebyggande säkerhetsåtgärder reducerar risken för att du startar verktyget oavsiktligt.
  - d) **Förvara verktyget som inte används utom räckhåll för barn och låt inte någon person använda verktyget som inte känner till verktyget eller dessa anvisningar.** Strömförande verktyg är farliga i händerna på utbildade användare.
  - e) **Håll koll på elverktyget och tillbehören. Kontrollera inriktningen eller fästet för rörliga delar, defekta delar och alla andra saker som kan påverka användningen**

av elverktyget. Om den skadats måste elverktyget repareras före användning. Många olyckor orsakas av felaktigt underhållna elverktyg.

- f) **Håll sågverktyget skarpa och rena.** Korrekt underhållna skärverktyg med skarpa egg kommer inte att köra fast lika ofta och är enklare att kontrollera.
- g) **Använd elverktyget, tillbehören och verktygsbitsen etc. i enlighet med dessa anvisningar och på det sätt som avsetts för varje typ av elverktyg. Ha också i åtanke arbetsförhållandena och arbetet som skall utföras.** Använder du elverktyg för åtgärder som skiljer sig det avsedda arbetet kan det resultera i riskfyllda situationer.
- h) **Håll handtag och greppytor torra, rena och fria från olja och fett.** Håll handtag och greppytor ger inte säker hantering och kontroll över verktyget i oväntade situationer.

## 5) ANVÄNDNING OCH SKÖTSEL AV SLADDLÖSA VERKTYG

- a) **Ladda bara med den laddare som tillverkaren anger.** En laddare som passar en typ av batteripaket kan medföra en risk för brand när den används till ett annat batteripaket.
- b) **Använd elverktyg bara tillsammans med det särskilt konstruerade batteripaketet.** Användning av andra batteripaket kan medföra en risk för personskador och brand.
- c) **När batteripaketet inte används ska det hållas borta från metallföremål som gem, mynt, nycklar, skruvar och andra små metallföremål som kan skapa kontakt mellan batteripaketets poler och kortsluta det.** En

kortslutning kan orsaka brännskador och brand.

- e) **Använd inte ett batteripack eller verktyg som skadats eller modifierats.** Skadade eller modifierade batterier kan uppvisa förväntade beteende som kan leda till brand, explosion eller skada.
- f) **Utsätt inte batteripack eller verktyg för eld eller höga temperaturer.** Eld eller temperaturer som överstiger 130°C kan orsaka explosioner.
- g) **Följ alla laddningsinstruktioner och ladda inte batteripacket eller verktyget utanför temperaturintervallen som anges i instruktionerna.** Felaktig laddning eller laddning i temperaturer utanför det angivna temperaturintervallen kan skada batteriet eller öka brandrisken.

## 6) UNDERHÅLL

- a) **Låt ditt elverktyg underhållas av en kvalificerad reparatör som bara använder äkta reservdelar.** Det kommer att garantera att elverktygets säkerhet bibehålls.
- b) **Försök aldrig reparera skadade batteripack.** Batteripack får endast underhållas av tillverkaren eller behöriga servicetekniker.

## SÄKERHETSFÖRESKRIFTER FÖR BATTERIET

- a) **Ta inte isär batteriet, öppna inte heller batteriet eller sära på battericeller.**
- b) **Kortslut inte batteriet. Förvara inte batteriet på ett slarvigt sätt i en låda där det kan kortslutas eller skadas av ledande material.** När batteriet inte används, håll det borta från metallobjekt, såsom

pappersgem, pengar, nycklar, naglar, skruvar eller andra små metallobjekt som kan leda ström från en terminal till en annan. Om batteriterminalerna kortsluter varandra kan de förorsaka brandrisk.

- c) **Exponera inte batteriet för eld eller värme. Undvik förvaring i direkt solljus.**
- d) **Utsätt inte batteriet för mekanisk chock.**
- e) **Om batteriet läcker, låt inte vätskan komma i kontakt med hud eller ögon. Om så ändå skulle hända, skölj med mycket vatten och sök läkarhjälp.**
- f) **Håll batteriet rent och torrt.**
- g) **Torka av batteriet om det blir smutsigt med en torr, ren trasa.**
- h) **Batteriet måste laddas före användning. Använd den här bruksanvisningen för att ladda batteriet korrekt.**
- i) **Låt inte batteriet stå på laddning när det inte används.**
- j) **Efter lång tids användning kan det bli nödvändigt att ladda och ladda ur batteriet många gånger för att nå maximal prestanda.**
- k) **Ladda endast med laddare av varumärket Worx. Använd ingen annan laddare än den som specifik ska användas med det här batteriet.**
- l) **Använd inte ett batteri som inte är avsett för användning med det här verktyget.**
- m) **Håll batteriet borta från barn.**
- n) **Behåll den ursprungliga bruksanvisningen för framtida användning.**
- o) **Plocka ur batteriet från verktyget då det inte används.**
- p) **Kassera batteriet på rätt sätt.**
- q) **Blanda inte celler från olika tillverkning, kapacitet,**

**storlek eller typ inom en enhet.**

- r) **Håll batteriet borta från mikrovågor och högt tryck.**

#### SYMBOLERA

	För att minska risken för skador måste användaren läsa bruksanvisningen
	Använd hörselskydd
	Använd skyddsglasögon
	Använd skyddsmask
	Om det inte hanteras ordentligt kan batteriet gå in i vattencykeln och kan skada ekosystemet. Kassera ej använda batterier som osorterat kommunalt avfall.A



Får ej uppeldas



Uttjänade elektriska maskiner får inte kasseras som hushållsavfall. Använd återvinningsfaciliteter om det finns tillgängligt. Kontrollera med din återförsäljare eller vilka lokala föreskrifter som föreligger



Litiumjonbatteri, som har blivit märkt med symbolerna i samband med "separat samling" av alla batteripack och batteripaket. Det återvinns eller tas bort för att minska miljöpåverkan. Batterier kan vara skadliga för miljön och människors hälsa eftersom de innehåller skadliga ämnen.



Använd skyddshandskar



Varning

## 2.KOMPONENTER

1. FAST BLAD
2. SKÄRBLAD
3. LÅSBULT BLAD
4. STRÖMKNAPP
5. SÄKERHETSLÅSKNAPP
6. HANDTAG
7. 20V BATTERIPAKET \*
8. LED-INDIKATORLAMP

\* Alla tillbehör beskrivna eller avbildade nedan medföljer inte standardprodukten.

## 3. TEKNISKA DATA

Typ **WG330E WG330E.X (330- Beteckningen på maskinen, representerar sladdlös sekator)**

	<b>WG330E WG330E.X**</b>
Spänning	20V  Max.***
Öppningsstorlek blad	15mm, 25mm
Maximal klippkapacitet	25mm



Maskinens vikt (Naken verktyg)	0.7kg
-----------------------------------	-------

\*\* X = 1-999, A-Z, M1-M9 är endast för olika kunder, det finns inga säkerhetsrelaterade förändringar mellan dessa modeller.

\*\*\* Spänning uppmätt utan belastning. Initial batterispänning är max. 20 V. Nominell spänning är 18 V.

## REKOMMENDERADE BATTERIER OCH LADDARE

Kategori	Typ	Kapacitet
20V Batteripaket	WA3551	2.0Ah
20V Laddning	WA3880	2.0 A

Vi rekommenderar att du köper tillbehör från butiken där verktygen säljs. Se tillbehörspaketet för mer information. Butikspersonal kan hjälpa dig och ge dig råd.

## BULLERINFORMATION

Uppmätt ljudtryck	$L_{pA} = 59.95 \text{ dB(A)}$
$K_{pA}$	3.0 dB (A)
Uppmätt ljudstyrka	$L_{wA} = 72 \text{ dB(A)}$
$K_{wA}$	3.0 dB (A)

<b>Använd hörselskydd.</b>	
----------------------------	--

## VIBRATIONSPERFORMANSINFORMATION

Vibrationernas totalvärden (triax vektorsumma) är fastställda enligt EN 62841:

Vibrationsemissionsvärde	$a_h < 2.5 \text{ m/s}^2$
Osäkerhet	$K = 1.5 \text{ m/s}^2$

Det angivna totala vibrationsvärdet och det angivna bullervärdet har uppmätts i enlighet med en standardtestmetod och kan användas för att jämföra ett verktyg med ett annat.

Det angivna totala vibrationsvärdet och det angivna bullervärdet kan också användas i en preliminär exponeringsbedömning.

**!** **WARNING:** Vibrationer och buller vid användning av elverktyget kan skilja sig från det angivna värdet beroende på vilket sätt verktyget används på, särskilt vilken typ av arbetsstycke som bearbetas beroende på följande exempel och andra varianter på hur verktyget används:  
Hur verktyget används och materialet som skärs eller borras.  
Verktyget är i bra skick och bra underhållet.  
Användning av korrekt tillbehör för verktyget och säkerställ att de är skarpa och i bra skick.  
Åtdragningsgraden av greppet på handtagen och om några antivibrations- och bullertillbehör används.

Och att verktyget används såsom avsett enligt dess konstruktion och dessa instruktioner.

**Detta verktyg kan orsaka hand-arm vibrationssyndrom om det används på felaktigt sätt.**

**!** **WARNING:** För att vara korrekt bör en beräkning av exponeringsnivån under verkliga förhållanden vid användning också tas med för alla delar av hanteringscykeln såsom tiden när verktyget är avstängt och när det körs på tomgång utan att utföra något arbete. Detta kan betydligt minska exponeringsnivån över den totala arbetsperioden.

Hjälp för att minimera din exponering för vibrationer och buller.

Använd ALLTID skarpa mejslar, borrar och blad.

Underhåll verktyget i enlighet med dessa instruktioner och håll det välsmort (där så behövs).

Om verktyget ska användas regelbundet investera då i antivibrations- och bullertillbehör. Planera ditt arbetsschema för att sprida ut användning av kraftigt vibrerande verktyg över flera dagar.

#### 4. ÄNDAMÅLSENLIG ANVÄNDNING

Denna produkt är avsedd att ta bort små, svaga grenar för att lyfta trädets krona, samtidigt som de större grenarna kan växa och bli starkare, vilket gör att trädet ser högre ut och släpper in mer sol till marken för att främja grästillsväxt, minska tillsväxt av mindre växter/träd/buskar och underlätta renhållning av gångvägar. Dessutom kan produkten användas för att kapa färska och döda trädgrenar för avgrening och nedsågning.

#### 5. UŻYCIĘ ZGODNE Z PRZEZNACZENIEM



**OBS:** Innan du använder verktyget, läs noga igenom bruksanvisningen.

#### MONTERING OCH DRIFT

ÅTGÄRD	FIGUR
<b>INNAN ENHETEN TAS I BRUK</b>	
Ladda batteriet	SE A
Installera/ta bort batteripaketet <b>!</b> <b>WARNING: Se till att stänga bladen först och dra sedan ut batteripaketet.</b>	SE B, C
<b>AKTIVERING AV PRODUKTEN</b>	
Tryck ner säkerhetslåsknappen i 0,5 sekunder. LED-indikatorlampan tänds, och produkten är klar att användas efter ett pip. <b>!</b> <b>WARNING: Använd skyddshandskar och ögonskydd när sekatören används.</b>	SE D
Om ingen aktivitet sker inom 10 sekunder kommer LED-lampan att slockna och produkten att stängas av efter ett pip.	SE E

Om du släpper säkerhetslåsknappen direkt kommer LED-lampan att slockna och produkten att stängas av.	SE F
<b>LÅSA UPP PRODUKTEN</b>	
När den är aktiverad, håll ned säkerhetslåsknappen och tryck samtidigt på strömknappen för att aktivera bladen. A. Om bladen är i maximal klippöppning kommer produkten att pipa en gång och bladen behåller maximal klippöppning. B. Om bladen inte är i maximal klippöppning kommer produkten att pipa en gång och bladen går till maximal klippöppning.	SE G, H
<b>PROGRESSIV KLIPPNING</b>	
Bladen kommer naturligt att återgå till öppen position när strömknappen släpps, medan bladen kommer att stängas vid en tryckning på strömknappen. Bladens stängningsgrad kontrolleras av strömknappens stängningsgrad. <b>NOTERA:</b> När saxen inte kan klippa på grund av att materialet är för hårt eller för stelt kommer produkten att pipa en gång, saxen återgå till öppen position och stanna.	SE I
<b>ÄNDRA KLIPPSTORLEK</b>	

Denna produkt kan ställas in på olika öppningsbredd.

Medan produkten är aktiv, tryck ned säkerhetsknappen samtidigt som strömknappen trycks ned. 2 sekunder senare, släpp strömknappen efter att ett pip hörts. Sedan kan bladen ändra klippstorlek i ordning mellan maximal klippöppning och liten klippöppning.

 **WARNING! När produkten är i öppen position, även om båda knapparna släppts kommer, produkten att vara aktiv i ytterligare en minut.**

**Om produkten behöver köras igen:**

Inom en minut, tryck först på säkerhetslåsknappen och därefter på strömknappen, så kommer produkten att återaktiveras för arbete. Även om du släpper strömknappen medan säkerhetslåsknappen är nedtryckt kommer produkten att kunna klippa så snart strömknappen trycks ned inom 20 sekunder. Annars kommer LED-indikatorlampan att slockna och produkten stängas av om du inte trycker på strömknappen inom 20 sekunder.

**Om produkten inte behöver köras igen:**

Produkten kommer att stängas av om ingen aktivitet sker inom 1 minut.

**FÖRVARINGSLÄGE OCH AVSTÄNGNING**

SE J

SV

115

Medan produkten är aktiv, tryck ned säkerhetsknappen samtidigt som strömknappen trycks ned. Bladen kommer att stängas och pipa en gång. Håll kvar tills produkten piper två gånger. LED-indikatorlampan stängs av, bladen förblir stängda och produkten är nu inaktiv. Ta bort batteriet innan förvaring.

SE K

 **WARNING: Ta bort batteriet innan förvaring efter att bladen har stängts och produkten stängts av.**

Klippbladet är täckt med titan, vilket förbättrar livslängden hos de hållbara och effektiva SK5-stålbladen med hög kolhalt upp till 3 gången eller mer. Non-stick-behandlingen gör också rengöringen och underhållet enkelt.

SE L, M

 **WARNING: Vidrör inte bladen med händerna.**

## BESKÄRNINGSTIPS

Den sladdlösa sekatoren är idealisk för kapning och trimning av buskar och trädgrenar för att främja hälsosam tillväxt och kontrollera formen.

1. Se alltid till att klippet alltid görs minst 8 mm ovanför knoppen, vilket gör att såret läks ordentligt, och att vinkeln som klippningen av grenen görs i är 45 grader. (SE N)
2. Vid klippning, gör rena klipp som lutar bort från knoppen, vilket gör att regnet enkelt rinner bort och främjar nytillväxt. (SE O)

3. Vid beskärning av hela stammen, klipp stammen från punkten där den förgrenas. (SE P)

## 6. UNDERHÅLL

 **WARNING: När du behöver inspektera, utföra underhåll och rengöringsarbeten, se till att produkten har stängts av, svalnat och att batteripaketet har tagits bort.**

1. Använd aldrig rengöringsmedel för att rengöra produkten och sänk aldrig ned produkten i någon vätska. Använd endast en torr trasa för att rengöra produkten.
2. Använd aldrig produkten om det finns trasiga eller slitna delar. Inspektera produkten innan varje användning.

## BLADUNDERHÅLL

1. När bladen behöver slipas, öppna bladen till maximal klippöppning, stäng av produkten och ta bort batteriet. Använd en slipsten för att försiktigt slipa bladen.
2. Håll alltid bladen fria från löv och skräp.

 **WARNING: Använd skyddshandskar vid rengöring och slipning av bladen.**

## 7. FÖRVARING

 **WARNING: När maskinen inte ska användas, håll strömknappen nedtryckt länge för att stänga bladen enligt bruksanvisningen.**

1. Förvara produkten på en torr plats och låt den aldrig sänkas ned i någon vätska.
2. Förvara produkten utom räckhåll för barn.

3. Innan produkten ska förvaras under lång tid, ladda den fullt.

## 8.MILJÖSKYDD



Uttjänade elektriska maskiner får inte kasseras som hushållsavfall. Använd återvinningsfaciliteter om det finns tillgängligt. Kontrollera med din återförsäljare eller vilka lokala föreskrifter som föreligger.

## FÖR BATTERIVERKTYG

Verktyget och batteriet bör användas och förvaras i 0°C-45°C.  
Den rekommenderade omgivningstemperaturen för laddningssystem vid laddning är 0°C-40°C.

## 9.DEKLARATION OM ÖVERENSSTÄMMELSE

Vi,  
Positec Germany GmbH  
Postfach 32 02 16, 50796 Cologne, Germany

På Positecs vägnar förklara att produkten  
Beskrivning **Sladdlös sekator**  
Typ **WG330E WG330E.X (330- Beteckningen på maskinen, representerar sladdlös sekator)**  
Funktion **Beskärning**  
Uppfyller följande direktiv,  
**2006/42/EC , 2011/65/EU&(EU)2015/863, 2014/30/EU**

Standarder överensstämmer med

**EN 62841-1+EN ISO 12100, EN IEC 55014-1, EN IEC 55014-2, EN IEC 63000**

Personen som godkänts att sammanställa den tekniska filen,

**Namn Marcel Filz**  
**Adress Positec Germany GmbH**  
**Postfach 32 02 16, 50796 Cologne, Germany**



2023/07/14  
Allen Ding  
Allen Ding  
Vice chefsingenjör, tester och certifiering  
Positec Technology (China) Co., Ltd  
18, Dongwang Road, Suzhou Industrial S  
Park, Jiangsu 215123, P. R. China

## SPIS TREŚCI

1. INSTRUKCJE BEZPIECZEŃSTWA
2. LISTA KOMPONENTÓW
3. DANE TECHNICZNE
4. UŻYCIE ZGODNE Z PRZEZNACZENIEM
5. INSTRUKCJE OBSŁUGI
6. KONSERWACJA
7. SKŁADOWANIE
8. OCHRONA ŚRODOWISKA
9. DEKLARACJA ZGODNOŚCI

### 1. BEZPIECZEŃSTWO PRODUKTU OGÓLNE OSTRZEŻENIA DOTYCZĄCE BEZPIECZEŃSTWA PODCZAS PRACY Z ELEKTRONARZĘDZIAMI



**OSTRZEŻENIE:** Przeczytaj wszystkie ostrzeżenia, instrukcje, ilustracje i specyfikacje dostarczone z elektronarzędziem. Niestosowanie się do podanych wskazówek może spowodować porażenie prądem, pożar i / lub ciężkie obrażenia ciała.

**Należy dobrze przechowywać te przepisy.**

Użyte w dalszej części pojęcie „elektronarzędzie” odnosi się do elektronarzędzi napędzanych prądem (z kablem zasilającym) i do elektronarzędzi napędzanych akumulatorami (bez kabla zasilającego).

#### 1) Miejsce pracy

- a) **Miejsce pracy należy utrzymywać w czystości i dobrze oświetlone.** Nieporządek i nie oświetlane zakresy pracy mogą doprowadzić do wypadków.

- b) **Nie należy pracować tym narzędziem w otoczeniu zagrożonym wybuchem, w którym znajdują się np. łatwopalne ciecze, gazy lub pyły.** Elektronarzędzia wywołują iskry, które mogą podpalić ten pył lub pary.
- c) **Elektronarzędzie trzymać podczas pracy z daleka od dzieci i innych osób.** Przy odwróceniu uwagi można stracić kontrolę nad narzędziem.

#### 2) Bezpieczeństwo elektryczne

- a) **Wtyczka urządzenia musi pasować do gniazda. Nie wolno zmieniać wtyczki w jakikolwiek sposób.** Nie należy używać wtyczek adapterowych razem z uziemionymi narzędziami. Niezmienione wtyczki i pasujące gniazda zmniejszają ryzyko porażenia prądem.
- b) **Należy unikać kontaktu z uziemionymi powierzchniami jak rury, grzejniki, piece i lodówki.** Istnieje zwiększone ryzyko porażenia prądem, gdy Państwa ciało jest uziemione.
- c) **Urządzenie natęży trzymać zabezpieczone przed deszczem i wilgocią.** Wniknięcie wody do elektronarzędzia podwyższa ryzyko porażenia prądem.
- d) **Nigdy nie należy używać kabla do innych czynności. Nigdy nie używać kabla do noszenia urządzenia za kabel, zawieszania lub do wyciągania wtyczki z gniazda. Kabel należy trzymać z daleka od wysokich temperatur, oleju; ostrych krawędzi lub ruchomych części urządzenia.** Uszkodzone lub poplątane kable zwiększają ryzyko porażenia prądem.
- e) **W przypadku, że elektronarzędziem pracuje się na świeżym powietrzu należy używać kabla**

**przedłużającego, który dopuszczony jest do używania na zewnątrz.** Użycie dopuszczonego do używania na zewnątrz kabla przedłużającego zmniejsza ryzyko porażenia prądem.

- f) **Jeśli nie można uniknąć posługiwania się elektronarzędziem w miejscu o dużej wilgotności należy użyć zabezpieczonego zasilacza domowego (RCD).** Stosowanie RCD zmniejsza ryzyko porażenia prądem elektrycznym.
- 3) **Bezpieczeństwo osób**
- a) **Należy być uważnym, zważać na to co się robi i pracę elektronarzędziem rozpoczynać z rozsądkiem. Nie należy używać urządzenia gdy jest się zmęczonym lub pod wpływem narkotyków, alkoholu lub lekarstw.** Moment nieuwagi przy użyciu urządzenia może doprowadzić do poważnych obrażeń ciała.
- b) **Należy nosić osobiste wyposażenie ochronne i zawsze okulary ochronne.** Noszenie osobistego wyposażenia ochronnego jak maska przeciwpyłowa, nie ślizgające się buty robocze, hełm ochronny lub ochrona słuchu, w zależności od rodzaju i użycia elektronarzędzia zmniejsza ryzyko obrażeń ciała.
- c) **Należy zapobiec przypadkowemu uruchomieniu. Przed podłączeniem do sieci zasilającej i/lub zestawu baterii, podniesieniem urządzenia i przenoszeniem urządzenia należy sprawdzić, czy przełącznik znajduje się w pozycji wyłączenia.** W przypadku, że przy noszeniu urządzenia trzyma się palec na włączniku/wyłączniku lub włączone urządzenie podłączone zostanie do prądu, to może to

doprowadzić do wypadków.

- d) **Zanim urządzenie zostanie włączone należy usunąć narzędzia nastawcze lub klucze.** Narzędzie lub klucz, które znajdują się w ruchomych częściach urządzenia mogą doprowadzić do obrażeń ciała.
- e) **Nie należy przeceniać swoich możliwości. Należy dbać o bezpieczną pozycję pracy i zawsze utrzymywać równowagę.** Przez to możliwa jest lepsza kontrola urządzenia w nieprzewidzianych sytuacjach.
- f) **Należy nosić odpowiednie ubranie. Nie należy nosić luźnego ubrania lub biżuterii. Wystrzegaj się kontaktu włosów, części odzieży lub rękawic ochronnych z ruchomymi częściami urządzenia.**
- g) **W przypadku, że możliwe jest zamontowanie urządzeń odsysających lub podchwytyjących należy upewnić się, czy są one właściwie podłączone i prawidłowo użyte.** Użycie tych urządzeń zmniejsza zagrożenie spowodowane pyłami.
- h) **Częste używanie urządzenia i rutyna może osłabić twoją uwagę i być przyczyną niedotrzymywania zasad bezpieczeństwa.** Nieuważne działanie może spowodować poważne szkody w ułamku sekundy.
- 4) **Staranne obcowanie oraz użycie elektronarzędzi**
- a) **Nie należy przeciążać urządzenia. Do pracy używać należy elektronarzędzia, które jest do tego przewidziane.** Odpowiednim narzędziem pracuje się lepiej i bezpieczniej w podanym zakresie sprawności.
- b) **Nie należy używać elektronarzędzia, którego włącznik/wyłącznik jest uszkodzony.** Elektronarzędzie, którego nie można włączyć

lub wyłączyć jest niebezpieczne i musi zostać naprawione.

- c) **Przed przystąpieniem do wykonywania jakichkolwiek regulacji, ustawień wymiany osprzętu lub składowania urządzenia należy odłączyć wtyczkę od źródła zasilania i/lub wyjąć akumulator.** Ten środek ostrożności zapobiega niezamierzonemu włączeniu się urządzenia.
- d) **Nie używane elektronarzędzia należy przechowywać poza zasięgiem dzieci. Nie należy dać narzędzia do użytku osobom, które jego nie znają lub nie przeczytały tych przepisów.** Używane przez niedoświadczonych osoby elektronarzędzia są niebezpieczne.
- e) **Dotrzymuj regularnego wykonywania konserwacji urządzenia i osprzętu. Należy kontrolować, czy ruchome części urządzenia funkcjonują bez zarzutu i nie są zablokowane, czy części nie są pęknięte lub uszkodzone, co mogłoby mieć wpływ na prawidłowe funkcjonowanie urządzenia. Uszkodzone części należy przed użyciem urządzenia oddać do naprawy.** Wiele wypadków spowodowanych jest przez niewłaściwą konserwację elektronarzędzi.
- f) **Narzędzia tnące należy utrzymywać ostre i czyste.** Starannie pielęgnowane narzędzia tnące z ostrymi krawędziami tnącymi zablokowują się rzadziej i łatwiej się prowadzi.
- g) **Elektronarzędzia, osprzęt, narzędzia itd. należy używać odpowiednio do tych przepisów i tak, jak jest to przewidziane dla tego specjalnego typu urządzenia. Uwzględnić należy przy tym warunki pracy i czynność do wykonania.** Użycie

elektronarzędzi do innych niż przewidziane prace może doprowadzić do niebezpiecznych sytuacji.

- h) **Uchwyty oraz powierzchnie elementów obsługi urządzenia utrzymywać suche, czyste, bez oleju i smaru.** Śliskie uchwyty oraz inne powierzchnie stanowią przeszkodę w bezpiecznej obsłudze i kontroli nad narzędziem w nieoczekiwanych sytuacjach.
- 5) **Staranne użytkowanie elektronarzędzi napędzanych akumulatorami**
- a) **Akumulatory należy ładować tylko w ładowarkach, które poleci producent.** Dla ładowarki, która nadaje się do ładowania określonych akumulatorów istnieje niebezpieczeństwo pożaru, gdy użyte zostaną inne akumulatory.
- b) **Do elektronarzędzi należy używać jedynie przewidzianych do tego akumulatorów.** Użycie innych akumulatorów może doprowadzić do obrażeń ciała i niebezpieczeństwa pożaru.
- c) **Nie używany akumulator należy trzymać z daleka od spinaczy, monet, kluczy, gwoździ, śrub lub innych małych przedmiotów metalowych, które mogłyby spowodować zmostkowanie kontaktów.** Zwarcie pomiędzy kontaktami akumulatora może spowodować oparzenia lub pożar.
- d) **Przy niewłaściwym użyciu możliwe jest wydostanie się cieczy z akumulatora. Należy unikać kontaktu z nią. Przy przypadkowym kontakcie splukać wodą. W przypadku, że ciecz dostała się do oczu należy dodatkowo skonsultować się z lekarzem.** Ciecz akumulatorowa może doprowadzić do podrażnienia



- skóry lub oparzeń,
- e) **Zabrania się używania uszkodzonego lub zmodyfikowanego akumulatora lub urządzenia.** Uszkodzone lub zmodyfikowane akumulatory mogą działać w nieoczekiwany sposób wywołując pożar, eksplozję lub zagrożenie zranienia osób.
- f) **Zabrania się wystawiania akumulatora lub urządzenia na działanie ognia lub podwyższonej temperatury.** Działanie ognia lub temperatury przekraczającej 130 °C może spowodować eksplozję.
- g) **Kierować się instrukcjami dotyczącymi sposobu ładowania, nie wystawiać akumulatora na działanie temperatury poza zakresem podanym w instrukcji obsługi.** Niewłaściwy sposób ładowania akumulatora lub działanie temperatury poza zakresem podanym w instrukcji, może być przyczyną uszkodzenia akumulatora lub nastanie podwyższonego ryzyka wybuchu pożaru.
- 6) **Serwis**
- a) **Naprawę urządzenia należy zlecić jedynie wykwalifikowanemu fachowcowi i przy użyciu oryginalnych części zamiennych.** To gwarantuje, że bezpieczeństwo urządzenia zostanie zachowane.
- b) **Zabrania się dokonywania naprawy uszkodzonego akumulatora.** Naprawę akumulatora może wykonywać wyłącznie producent lub autoryzowany punkt serwisowy.

## **INSTRUKCJA BEZPIECZEŃSTWA DOTYCZĄCA MODUŁU AKUMULATORA**

- a) **Nie demontuj, nie otwieraj lub nie niszczy ogniw**

- pomocniczych lub modułu akumulatora.**
- b) **Nie zwieraj ogniwa lub modułu akumulatora. Nie przechowuj ogniw lub modułu akumulatora w sposób bezładny w pudle lub szufladzie, gdzie mogą się wzajemnie zewrzeć lub ulec zwarceniu przez inne metalowe przedmioty.** Nie używany akumulator należy trzymać z daleka od spinaczy, monet, kluczy, gwoździ, śrub lub innych małych przedmiotów metalowych, które mogłyby spowodować zmostkowanie kontaktów. Zwarcie pomiędzy kontaktami akumulatora może spowodować oparzenia lub pożar.
- c) **Nie narażaj ogniw lub modułu akumulatora na działanie ciepła lub ognia. Unikaj składowania w miejscach pod bezpośrednim działaniem światła słonecznego.**
- d) **Nie narażaj ogniw lub modułu akumulatora na uderzenia mechaniczne.**
- e) **W razie wycieku z ogniwa, nie dopuść, aby płyn zetknął się ze skórą lub dostał się do oczu. Jeśli już nastąpił kontakt z płynem, przemyj skażoną powierzchnię dużą ilością wody i zwróć się o pomoc medyczną.**
- f) **Utrzymuj ogniwa i moduł akumulatora w czystości i w stanie suchym.**
- g) **Jeśli zaciski ogniwa lub akumulatora zostały zanieczyszczone, oczyść je czystą i suchą szmatką.**
- h) **Ogniwa pomocnicze i moduł akumulatora należy przed użyciem naładować. Zawsze używaj właściwej ładowarki i przestrzegaj instrukcji ładowania zawartej w instrukcji obsługi**

- dostarczonej przez producenta urządzenia.
- i) **Nie pozostawiaj modułu akumulatora na długie ładowanie, jeśli go nie używasz.**
  - j) **Po dłuższym okresie naładowania może być niezbędne kilkakrotne naładowanie i rozładowanie ogniw lub modułu akumulatora, aby uzyskać optymalną wydajność.**
  - k) **Akumulatory należy ładować tylko w ładowarkach, które poleci producent Worx.**
  - l) **Nie używaj ognia lub modułu akumulatora nie przeznaczonego do pracy z danym urządzeniem.**
  - m) **Trzymaj ogniwa i moduł akumulatora poza zasięgiem dzieci.**
  - n) **Zachowaj oryginalne instrukcje produktu do wglądu.**
  - o) **Kiedy to możliwe, wyjmuj moduł akumulatora, jeśli urządzenie się nie używa.**
  - p) **Zużyte ogniwa i akumulatory utylizuj zgodnie z zasadami gospodarki odpadami.**
  - q) **Nie używaj w urządzeniu ogniw różnych producentów, pojemności i wymiarów.**
  - r) **Akumulatora nie należy zbliżać do źródeł promieniowania mikrofalowego ani narażać na wysokie ciśnienie.**

PL

122

## SYMBOLE



Aby zmniejszyć niebezpieczeństwo odniesienia obrażeń, użytkownik powinien przeczytać podręcznik z Instrukcjami



Używać ochrony słuchu



Używać ochrony wzroku



Używać maski przeciwpyłowej



W przypadku niewłaściwej obsługi bateria może przedostać się do obiegu wody i spowodować uszkodzenie ekosystemu. Nie wyrzucaj zużytych baterii jako nieposortowanych odpadów komunalnych.



Nie wrzucać do ognia



Odpady wyrobów elektrycznych nie powinny być wyrzucane razem z odpadami gospodarstwa domowego. Należy korzystać z recyklingu, jeśli istnieje odpowiednia infrastruktura. Porady dotyczące recyklingu można uzyskać u władz lokalnych lub sprzedawcy detalicznego



Li-Ion



Akumulator litowo-jonowy, który został oznaczony symbolami związanymi z "oddzielną zbiórką" wszystkich zestawów akumulatorów i akumulatorów. Następnie jest poddawany recyklingowi lub usuwany, aby zmniejszyć wpływ na środowisko. Akumulatory mogą być szkodliwe dla środowiska i zdrowia ludzkiego, ponieważ zawierają szkodliwe substancje.



Należy zakładać okulary ochronne



Ostrzeżenie

## 2. LISTA KOMPONENTÓW

1. **NÓŻ NIERUCHOMY**
2. **NÓŻ TNĄCY**
3. **SWORZEŃ BLOKADY NOŻA**
4. **SPUST WŁĄCZENIA/WYŁĄCZENIA**
5. **SPUST BLOKADY BEZPIECZEŃSTWA**

## 6. UCHWYT

## 7. 20V AKUMULATOR \*

## 8. KONTROLKA LED

**\*Nie wszystkie pokazane na ilustracji akcesoria są dostarczane standardowo.**

## 3. DANE TECHNICZNE

**Typ WG330E WG330E.X (330- przeznaczenie urządzenia-, bezprzewodowy sekator ogrodniczy)**

	<b>WG330E WG330E.X**</b>
Napięcie	20V  Max.***
Stopień otwarcia noża	15mm, 25mm
Maksymalna wydajność cięcia	25mm
Masa urządzenia (Gołe narzędzie)	0.7kg

\*\* X = 1-999, A-Z, M1-M9 är endast för olika kunder, det finns inga säkerhetsrelaterade förändringar mellan dessa modeller.

\*\*\* Spänning uppmätt utan belastning. Initial batterispanning är max. 20 V. Nominell spänning är 18 V.

## ZALECANE AKUMULATORY I ŁADOWARKI

Kategoria	Rodzaj	Pojemność
20V Akumulator	WA3551	2.0Ah
20V Ładowarki	WA3880	2.0 A

Vi rekommenderar att du köper tillbehör från butiken där verktygen säljs. Se tillbehörspaketet för mer information. Butikspersonal kan hjälpa dig och ge dig råd.

## DANE DOTYCZĄCE HAŁASU I WIBRACJI

PL	Ważone ciśnienie akustyczne	$L_{pA} = 59.95 \text{ dB(A)}$
124	$K_{pA}$	3.0 dB (A)
	Ważona moc akustyczna	$L_{wA} = 72 \text{ dB(A)}$
	$K_{wA}$	3.0 dB (A)
	<b>Używać ochrony słuchu.</b>	

## INFORMACJE DOTYCZĄCE DRGAŃ

Łączna wartość drgań (suma wektora triax) określona według normy EN 62841:

Wartość przenoszenia wibracji  $a_h < 2.5 \text{ m/s}^2$

Niepewność  $K = 1.5 \text{ m/s}^2$

Deklarowana wartość całkowita drgań oraz deklarowanych wartości emisji hałasu zostały zmierzone zgodnie ze standardową metodą wykonywania badań i mogą być stosowane do porównywania właściwości różnych urządzeń.

Deklarowana wartość całkowita drgań i zadeklarowana wartość emisji hałasu może być zastosowana również do wstępnej oceny zagrożenia.



**OSTRZEŻENIE:** Wibracje oraz emisja hałasu podczas rzeczywistego użytkowania

elektronarzędzia może się różnić od podanej wartości, w zależności od sposobu używania urządzenia, przede wszystkim od typu obrabianego materiału i możliwości korzystania z urządzenia:

Jak używane jest narzędzie oraz, czy materiał jest cięty czy wiercony.

Czy narzędzie jest w dobrym stanie i czy jest prawidłowo konserwowane.

Czy używane są prawidłowe akcesoria narzędzia i czy narzędzie jest właściwie naostrzone oraz w dobrym stanie.

Czy zastosowano elementy poprawiające przyleganie uchwytów oraz elementy do wyeliminowania wszelkich drgań i hałasu urządzenia.

Oraz, czy narzędzie jest używane zgodnie z przeznaczeniem i według instrukcji.

**Nieprawidłowe prowadzenie tego narzędzia może spowodować syndrom wibracji rąk.**



**OSTRZEŻENIE:** W szczególności, oszacowanie poziomu ekspozycji w rzeczywistych warunkach używania powinno brać także pod uwagę wszystkie elementy cyklu działania, takie jak czasy wyłączenia narzędzia i czas bezczynności, ale nie rzeczywiście wykonywaną pracę. Może to znacznie zmniejszyć poziom ekspozycji w całym okresie pracy.

Pomaga zminimalizować ryzyko występowania drgań i podwyższonego poziomu hałasu.

Należy **ZAWSZE** używać ostrych dłut, wiertel i ostrzy.

Narzędzie należy konserwować z godnie z instrukcjami i prawidłowo smarować (w odpowiednich miejscach).

Jeżeli urządzenie będzie stosowane regularnie zaleca się wyposażyć urządzenie w wyposażenie eliminujące wibracje i hałas.

Należy zaplanować harmonogram pracy w celu rozłożenia używania narzędzi wytwarzających wysoki poziom drgań na kilka dni.

#### 4. Użycie zgodne z przeznaczeniem

Niniejsze urządzenie przeznaczone jest do usuwania mniejszych i słabszych gałęzi, dzięki czemu podnosi się koronę drzewa, umożliwiając wzrost i wzmocnienie większych konarów. Taki zabieg prześwietlania sprawia, że drzewo wydaje się wyższe, korzystnie wpływa na wzrost trawy pod drzewem oraz hamuje wzrost mniejszych roślin/drzew/krzewów, zapobiegając zarastaniu ścieżek. Dodatkowo, urządzenie można wykorzystać do ścinania świeżych i wyschniętych gałęzi w celu przeredzania i przycinania drzew.

## 5. INSTRUKCJE OBSŁUGI



**UWAGA:** Przed użyciem narzędzia przeczytać uważnie instrukcję obsługi.

### MONTAŻ I OBSŁUGA

DZIAŁANIE	RYСУNEK
<b>PRZED PRACĄ</b>	
Ładowanie akumulatora	Patrz Rys. A
Wyjmowanie & Instalowanie akumulatora  <b>UWAGA: Przed wyjęciem akumulatora należy zamknąć ostrza noża.</b>	Patrz Rys. B, C
<b>URUCHOMIENIE URZĄDZENIA</b>	
Należy nacisnąć spust blokady bezpieczeństwa, po upływie 0,5 sekundy włączy się kontrolka LED, a sygnał dźwiękowy poinformuje o gotowości urządzenia do pracy.s  <b>UWAGA: Prowadząc prace z użyciem sekatora należy założyć rękawice oraz okulary ochronne.</b>	Patrz Rys. D

<p>Jeśli w ciągu 10 sekund nie podejmie się żadnego działania, kontrolka LED zgaśnie, a po sygnale dźwiękowym urządzenie się wyłączy.</p>	<p>Patrz Rys. E</p>
<p>W przypadku zwolnienia spustu blokady bezpieczeństwa kontrolka LED zgaśnie, a urządzenie się wyłączy.</p>	<p>Patrz Rys. F</p>
<p><b>ODBLOKOWANIE URZĄDZENIA</b></p>	
<p>Po włączeniu urządzenia należy wcisnąć spust bezpieczeństwa i jednocześnie nacisnąć spust WŁ./WYŁ., co powoduje uruchomienie ostrzy.</p> <p>A. W sytuacji, gdy ostrza są otwarte w maksymalnym stopniu (MAX), urządzenie wyemituje jeden sygnał dźwiękowy, a ostrza utrzymają maksymalne otwarcie;</p> <p>B. W sytuacji, gdy ostrza nie są otwarte w maksymalnym stopniu (MAX), urządzenie wyemituje jeden sygnał dźwiękowy, a ostrza rozsuną się do maksymalnego otwarcia;</p>	<p>Patrz Rys. G, H</p>
<p><b>CIĘCIE PROGRESYWNE</b></p>	

<p>W chwili zwolnienia spustu WŁ./WYŁ. ostrza powrócą do pozycji otwartej, natomiast po naciśnięciu spustu WŁ./WYŁ. ostrza się zamkną. Stopień zamknięcia ostrzy zależy od stopnia wciśnięcia spustu WŁ./WYŁ.</p> <p><b>UWAGA:</b> W sytuacji, gdy twardość ciętej gałęzi jest zbyt duża, urządzenie wyemituje jeden sygnał dźwiękowy, po czym ostrza sekatora powrócą od pozycji otwartej, a sekator się wyłączy.</p>	<p>Patrz Rys. I</p>
<p><b>REGULACJA ŚREDNICY CIĘCIA</b></p>	

Istnieje możliwość regulacji stopnia rozwarcia ostrzy noży sekatora. Po włączeniu urządzenia należy jednocześnie nacisnąć spust bezpieczeństwa i spust WŁ./WYŁ. Po upływie 2 sekund i usłyszeniu sygnału dźwiękowego należy zwolnić spust WŁ./WYŁ. Na tym etapie można zmienić stopień rozwarcia ostrzy noży w zakresie od maksymalnego (MAX) do najmniejszego.



**UWAGA:** Gdy ostrza noży sekatora są rozwarte, nawet po zwolnieniu obydwu spustów urządzenie pozostanie włączone przez około jedną minutę.

#### **Konieczność ponownego uruchomienia urządzenia-**

W ciągu jednej minuty, najpierw należy nacisnąć spust blokady bezpieczeństwa, a następnie wcisnąć spust WŁ./WYŁ., co spowoduje ponowne uruchomienie sekatora. Nawet po zwolnieniu spustu WŁ./WYŁ. przy jednoczesnym naciskaniu spustu blokady bezpieczeństwa, pod warunkiem ponownego naciśnięcia spustu WŁ./WYŁ. w ciągu 20 sekund urządzenie będzie mogło wykonywać cięcia. W innym przypadku, jeśli w ciągu 20 sekund nie naciśnie się spustu WŁ./WYŁ., kontrolka LED zgaśnie, a urządzenie się wyłączy.

#### **Brak konieczności ponownego uruchomienia urządzenia-**

Jeśli w ciągu 1 minuty nie podejmie się żadnych działań, urządzenie się wyłączy.

Patrz Rys. J

#### **TRYB SKŁADOWANIA I WYŁĄCZENIE**

Gdy urządzenie jest włączone, należy jednocześnie nacisnąć spust bezpieczeństwa oraz spust WŁ./WYŁ. Noże się zamkną oraz słyszalny będzie jeden sygnał dźwiękowy. Należy nadal naciskać obydwa spusty do chwili usłyszenia dwukrotnego sygnału dźwiękowego. Kontrolka LED wyłączy się, ostrza pozostaną zamknięte, a urządzenie wyłączone. Na okres składowania akumulator należy wyjąć z urządzenia.



**UWAGA: Po zamknięciu ostrzy noży i wyłączeniu urządzenia, na czas składowania urządzenia akumulator należy z niego wyjąć.**

Ostrza noży pokryte są warstwą tytanu, co 3-krotnie lub jeszcze bardziej wydłuża żywotność wytrzymałych ostrzy wykonanych ze stali wysokowęglowej SK5. Dzięki właściwościom tytanu ograniczającym przywieranie do jego powierzchni, utrzymanie ostrzy w czystości oraz ich konserwacja są dziecinnie proste.



**UWAGA: Ostrzy noży nie należy dotykać rękami.**

Patrz Rys. K

Patrz Rys. L, M

## SUGESTIE DOTYCZĄCE ZABIEGÓW PRZEŚWIETLANA DRZEW

Bezprzewodowy sekator jest doskonałym narzędziem do przycinania gałęzi i krzewów oraz okrzesywania drzew, co stymuluje ich wzrost i umożliwia kształtowanie ich koron.

1. Cięcia należy dokonywać 8 mm powyżej oczka, gdyż dzięki temu zapewnia się prawidłowe gojenie rany. Gałąź należy ciąć pod kątem 45°. (Patrz Rys. N)
2. Czystych cięć należy dokonywać z pewnym odchyleniem od oczka, dzięki czemu woda deszczowa będzie mogła swobodnie spływać, i co będzie stymulować przyrosty. (Patrz Rys. O)
3. Przycinając cały konar należy go odciąć w miejscu, w którym się rozgałęził. (Patrz Rys. P)

## 6. KONSERWACJA

 **UWAGA: Przed przystąpieniem do przeglądu, konserwacji lub czyszczenia urządzenie należy wyłączyć, akumulator wyjąć, oraz poczekać do ostygnięcia urządzenia.**

1. Do czyszczenia urządzenia nie wolno używać rozpuszczalników. Sekatora nie wolno zanurzać w żadnego rodzaju płynach. Do czyszczenia należy używać wyłącznie suchej ściereczki.
2. W razie stwierdzenia uszkodzeń lub braku elementów, urządzenia nie wolno używać. Przed każdym uruchomieniem należy dokonać przeglądu urządzenia.

### KONSERWACJA OSTRZY NOŻY

1. W razie konieczności naostrzenia noży należy je

rozewrzeć do maksymalnej średnicy cięcia, po czym urządzenie wyłączyć i wyjąć akumulator. Następnie, używając kamienia szlifierskiego, noże należy naostrzyć zachowując daleko idącą ostrożność.

2. Na ostrzach noży nie należy pozostawiać liści ani innych resztek przycinanych roślin.



**UWAGA: Na czas czyszczenia i ostrzenia noży należy założyć rękawice ochronne.**

## 7. SKŁADOWANIE



**UWAGA: Przed odłożeniem sekatora w miejsce składowania należy wcisnąć wyłącznik na dłuższą chwilę, co spowoduje zamknięcie noży, jak opisano w instrukcji obsługi.**

1. Urządzenie należy przechowywać w suchym miejscu i pod żadnym pozorem nie zanurzać go w żadnego rodzaju cieczy.
2. Urządzenie należy przechowywać w miejscu niedostępnym dla dzieci.
3. Przed uruchomieniem urządzenia po długotrwałej przerwie akumulator należy w pełni naładować.

## 8. OCHRONA ŚRODOWISKA



Odpady wyrobów elektrycznych nie powinny być wyrzucane razem z odpadami gospodarstwa domowego. Należy korzystać z recyklingu, jeśli istnieje odpowiednia infrastruktura. Porady dotyczące recyklingu można uzyskać u władz lokalnych lub



sprzedawcy detalicznego.

### Zalecenia dla narzędzi akumulatorowych

Zakres temperatury roboczej i przechowywania narzędzi oraz akumulatora wynosi 0°C-45°C.

Zalecany zakres temperatury ładowania dla układu ładowania wynosi 0°C-40°C.

### 9.DEKLARACJA ZGODNOŚCI

My,  
Positec Germany GmbH  
Postfach 32 02 16, 50796 Cologne, Germany

W imieniu firmy Positec zaświadczam, że produkt  
Opis **Akumulatorowe nożyce do cięcia**  
Typ **WG330E WG330E.X (330- przeznaczenie**  
**urządzenia-, bezprzewodowy sekator ogrodniczy)**  
Funkcja **Przycinanie**

Jest zgodny z następującymi dyrektywami,  
**2006/42/EC , 2011/65/EU&(EU)2015/863, 2014/30/EU**

Normy są zgodne z  
**EN 62841-1+EN ISO 12100, EN IEC 55014-1, EN IEC**  
**55014-2, EN IEC 63000**

Osoba upoważniona do kompilacji pliku  
technicznego,  
Nazwa **Marcel Filz**  
Adres **Positec Germany GmbH**

**Postfach 32 02 16, 50796 Cologne, Germany**



2023/07/14

Allen Ding

Zastępca głównego inżyniera, testowanie i certyfikacja  
Positec Technology (China) Co., Ltd  
18, Dongwang Road, Suzhou Industrial  
Park, Jiangsu 215123, P. R. China

PL

129

## ΠΙΝΑΚΑΣ ΠΕΡΙΕΧΟΜΕΝΩΝ

1. ΑΣΦΑΛΕΙΑ ΠΡΟΪΟΝΤΟΣ
2. ΛΙΣΤΑ ΣΥΣΤΑΤΙΚΩΝ
3. ΤΕΧΝΙΚΕΣ ΠΛΗΡΟΦΟΡΙΕΣ
4. ΠΡΟΒΛΕΠΟΜΕΝΗ ΧΡΗΣΗ
5. ΟΔΗΓΙΕΣ ΛΕΙΤΟΥΡΓΙΑΣ
6. ΑΝΤΙΜΕΤΩΠΙΣΗ ΠΡΟΒΛΗΜΑΤΩΝ
7. ΣΥΝΤΗΡΗΣΗ
8. ΠΡΟΣΤΑΣΙΑ ΤΟΥ ΠΕΡΙΒΑΛΛΟΝΤΟΣ
9. ΔΗΛΩΣΗ ΣΥΜΜΟΡΦΩΣΗΣ

### 1. ΑΣΦΑΛΕΙΑ ΠΡΟΪΟΝΤΟΣ ΓΕΝΙΚΕΣ ΥΠΟΔΕΙΞΕΙΣ ΑΣΦΑΛΕΙΑΣ ΓΙΑ ΗΛΕΚΤΡΙΚΑ ΕΡΓΑΛΕΙΑ



**ΠΡΟΕΙΔΟΠΟΙΗΣΗ** Διαβάστε όλες τις υποδείξεις ασφαλείας, οδηγίες, εικονογραφήσεις και όλα τα τεχνικά στοιχεία, που συνοδεύουν αυτό το ηλεκτρικό εργαλείο. Αμέλειες κατά την τήρηση των ακόλουθων υποδείξεων μπορεί να προκαλέσουν ηλεκτροπληξία, πυρκαγιά και/ή σοβαρούς τραυματισμούς.

**Φυλάξτε όλες τις προειδοποιητικές υποδείξεις και οδηγίες για κάθε μελλοντική χρήση.**

Ο όρος «ηλεκτρικό εργαλείο» που χρησιμοποιείται στις προειδοποιητικές υποδείξεις αναφέρεται σε ηλεκτρικά εργαλεία που τροφοδοτούνται από το ηλεκτρικό δίκτυο (με ηλεκτρικό καλώδιο) καθώς και σε ηλεκτρικά εργαλεία που τροφοδοτούνται από

μπαταρία (χωρίς ηλεκτρικό καλώδιο).

- 1) **Ασφάλεια στο χώρο εργασίας**
  - a) **Διατηρείτε τον χώρο εργασίας καθαρό και καλά φωτισμένο.** Ρύπανση ή σκοτεινές περιοχές προκαλούν ατυχήματα.
  - b) **Μην εργάζεστε με το ηλεκτρικό εργαλείο σε περιβάλλον, όπου υπάρχει κίνδυνος έκρηξης, όπως με την παρουσία εύφλεκτων υγρών, αερίων ή σκόνης.** Τα ηλεκτρικά εργαλεία δημιουργούν σπινθηρισμό ο οποίος μπορεί να αναφλέξει τη σκόνη ή τις αναθυμιάσεις.
  - c) **Όταν χρησιμοποιείτε το ηλεκτρικό εργαλείο, κρατάτε μακριά τα παιδιά και άλλα τυχόν παρευρισκόμενα άτομα.** Σε περίπτωση απόσπασης της προσοχής σας μπορεί να χάσετε τον έλεγχο του εργαλείου.
- 2) **Ηλεκτρική ασφάλεια**
  - a) **Το φως του ηλεκτρικού εργαλείου πρέπει να ταιριάζει στην πρίζα. Μην τροποποιήσετε το φως με κανέναν τρόπο. Μην χρησιμοποιείτε φως προσαρμογής σε συνδυασμό με γειωμένα ηλεκτρικά εργαλεία.** Αμεταποίητα φως και κατάλληλες πρίζες μειώνουν τον κίνδυνο ηλεκτροπληξίας.
  - b) **Αποφεύγετε την επαφή του σώματός σας με γειωμένες επιφάνειες, όπως σωλήνες, θερμαντικά σώματα (καλοριφέρ), κουζίνες ή ψυγεία.** Όταν το σώμα σας είναι γειωμένο αυξάνεται ο κίνδυνος ηλεκτροπληξίας.

- c) **Μην εκθέτετε τα ηλεκτρικά εργαλεία στη βροχή ή στην υγρασία.** Η διείσδυση νερού σ' ένα ηλεκτρικό εργαλείο αυξάνει τον κίνδυνο ηλεκτροπληξίας.
- d) **Μην τραβάτε το καλώδιο. Μη χρησιμοποιείτε το καλώδιο για τη μεταφορά ή το τράβηγμα για την αποσύνδεση του ηλεκτρικού εργαλείου. Κρατάτε το καλώδιο μακριά από θερμότητα, λάδι, κοφτερές ακμές ή κινούμενα εξαρτήματα.** Τυχόν χαλασμένα ή περιπλεγμένα ηλεκτρικά καλώδια αυξάνουν τον κίνδυνο ηλεκτροπληξίας.
- e) **Όταν εργάζεστε μ' ένα ηλεκτρικό εργαλείο στην ύπαιθρο, χρησιμοποιείτε καλώδιο επέκτασης (μπαλαντέζα) που είναι κατάλληλο και για εξωτερική χρήση.** Η χρήση καλωδίων επιμήκυνσης κατάλληλων για υπαίθριους χώρους ελαττώνει τον κίνδυνο ηλεκτροπληξίας.
- f) **Όταν η χρήση του ηλεκτρικού εργαλείου σε υγρό περιβάλλον είναι αναπόφευκτη, τότε χρησιμοποιήστε έναν προστατευτικό διακόπτη διαρροής (διακόπτης FI/ RCD).** Η χρήση ενός προστατευτικού διακόπτη διαρροής ελαττώνει τον κίνδυνο ηλεκτροπληξίας.
- 3) **Ασφάλεια προσώπων**
- a) **Να είστε σε επαγρύπνηση, δίνετε προσοχή στην εργασία που κάνετε και χρησιμοποιείτε το ηλεκτρικό εργαλείο με περίσκεψη. Μη χρησιμοποιείτε το ηλεκτρικό εργαλείο όταν είστε κουρασμένοι ή υπό την επήρεια ναρκωτικών, οινοπνεύματος ή φαρμάκων.**

Μια στιγμιαία απροσεξία κατά το χειρισμό του ηλεκτρικού εργαλείου μπορεί να οδηγήσει σε σοβαρούς τραυματισμούς.

- b) **Χρησιμοποιείτε τον προσωπικό εξοπλισμό προστασίας.** Φοράτε πάντα προστατευτικά γυαλιά. Ο κατάλληλος προστατευτικός εξοπλισμός, όπως μάσκα προστασίας από σκόνη, αντιολισθητικά υποδήματα ασφαλείας, προστατευτικό κράνος ή ωτασπίδες, ανάλογα με τις εκάστοτε συνθήκες, ελαττώνει τον κίνδυνο τραυματισμών.
- c) **Αποφεύγετε την αθέλητη εκκίνηση. Βεβαιωθείτε, ότι ο διακόπτης είναι στη θέση Off, πριν συνδέσετε το ηλεκτρικό εργαλείο με την πηγή τροφοδοσίας και/ή την μπαταρία καθώς και πριν το παραλάβετε ή το μεταφέρετε.** Όταν μεταφέρετε τα ηλεκτρικά εργαλεία έχοντας το δάχτυλό σας στο διακόπτη ή όταν συνδέσετε τα ηλεκτρικά εργαλεία με την πηγή ρεύματος όταν αυτά είναι ακόμη στη θέση ON, τότε δημιουργείται κίνδυνος τραυματισμών.
- d) **Απομακρύνετε από το ηλεκτρικό εργαλείο τυχόν εξαρτήματα ρύθμισης ή κλειδιά πριν θέσετε το ηλεκτρικό εργαλείο σε λειτουργία.** Ένα εργαλείο ή κλειδί συναρμολογημένο σ' ένα περιστρεφόμενο τμήμα ενός ηλεκτρικού εργαλείου μπορεί να οδηγήσει σε τραυματισμούς.
- e) **Προσέχετε πως στέκεστε. Φροντίστε για την ασφαλή στάση του σώματός σας και διατηρείτε πάντοτε την ισορροπία σας.** Έτσι μπορείτε να ελέγξετε καλύτερα το ηλεκτρικό εργαλείο σε

περιπτώσεις απροσδόκητων περιστάσεων.

f) **Φοράτε σωστή ενδυμασία. Μη φοράτε φαρδιά ρούχα ή κοσμήματα. Κρατάτε τα μαλλιά και τα ρούχα σας μακριά από τα κινούμενα εξαρτήματα.** Χαλαρή ενδυμασία, κοσμήματα ή μακριά μαλλιά μπορεί να εμπλακούν στα κινούμενα εξαρτήματα.

g) **Όταν υπάρχει η δυνατότητα σύνδεσης διατάξεων αναρρόφησης ή συλλογής σκόνης, βεβαιωθείτε ότι αυτές είναι συνδεδεμένες και ότι χρησιμοποιούνται σωστά.** Η χρήση μιας αναρρόφησης σκόνης μπορεί να ελαττώσει τον κίνδυνο που προκαλείται από τη σκόνη.

h) **Μην εφησυχάζετε σε μια λάθος ασφάλεια και μην αφήφάτε τους κανόνες ασφαλείας για τα ηλεκτρικά εργαλεία, ακόμα και όταν μετά από συχνή χρήση είστε εξοικειωμένοι με το εργαλείο.** Ένας απρόσεκτος χειρισμός μπορεί μέσα σε κλάσματα του δευτερολέπτου να οδηγήσει σε σοβαρούς τραυματισμούς.

4) **Χρήση και φροντίδα των ηλεκτρικών εργαλείων**

a) **Μην υπερφορτώνετε το ηλεκτρικό εργαλείο.** Χρησιμοποιήστε το σωστό ηλεκτρικό εργαλείο για την εφαρμογή σας. Με το κατάλληλο ηλεκτρικό εργαλείο εργάζεστε καλύτερα και ασφαλέστερα στην αναφερόμενη περιοχή ισχύος.

b) **Μη χρησιμοποιήσετε ποτέ ένα ηλεκτρικό εργαλείο που έχει χαλασμένο διακόπτη On/Off.** Ένα ηλεκτρικό εργαλείο που δεν μπορείτε πλέον να το θέσετε σε λειτουργία και/ή εκτός λειτουργίας είναι επικίνδυνο και πρέπει να

επισκευαστεί.

- c) **Αποσυνδέστε το φως από την πρίζα και/ή απομακρύνετε μια αποσπώμενη μπαταρία από το ηλεκτρικό εργαλείο, προτού εκτελέσετε ρυθμίσεις, αλλάξετε εξαρτήματα ή προτού φυλάξετε το ηλεκτρικό εργαλείο.** Αυτά τα προληπτικά μέτρα ασφαλείας μειώνουν τον κίνδυνο από τυχόν αθέλητη εκκίνηση του ηλεκτρικού εργαλείου.
- d) **Φυλάγεται τα ηλεκτρικά εργαλεία που δε χρησιμοποιούνται μακριά από παιδιά και μην επιτρέψετε τη χρήση του ηλεκτρικού εργαλείου σε άτομα που δεν είναι εξοικειωμένα με το ηλεκτρικό εργαλείο ή τις οδηγίες για τη λειτουργία του ηλεκτρικού εργαλείου.** Τα ηλεκτρικά εργαλεία είναι επικίνδυνα όταν χρησιμοποιούνται από άπειρα πρόσωπα.
- e) **Συντηρείτε τα ηλεκτρικά εργαλεία και τα εξάρτημα. Ελέγχετε, αν τα κινούμενα εξαρτήματα είναι σωστά ευθυγραμμισμένα και προσαρμοσμένα ή μήπως έχουν σπάσει τυχόν εξαρτήματα ή οποιαδήποτε άλλη κατάσταση, η οποία επηρεάζει τη λειτουργία του ηλεκτρικού εργαλείου. Σε περίπτωση βλάβης, επισκευάστε το ηλεκτρικό εργαλείο πριν τη χρήση.** Η κακή συντήρηση των ηλεκτρικών εργαλείων αποτελεί αιτία πολλών ατυχημάτων.
- f) **Διατηρείτε τα εργαλεία κοπής κοφτερά και καθαρά.** Προσεκτικά συντηρημένα κοπτικά εργαλεία σφηνώνουν δυσκολότερα και οδηγούνται ευκολότερα.

- g) Χρησιμοποιείτε τα ηλεκτρικά εργαλεία τα εξαρτήματα κτλ. σύμφωνα με αυτές τις οδηγίες, λαμβάνοντας υπόψη τις συνθήκες εργασίας και τις εργασίες που πρέπει να εκτελεστούν.** Η χρησιμοποίηση των ηλεκτρικών εργαλείων για εργασίες που δεν προβλέπονται γι' αυτά μπορεί να δημιουργήσει επικίνδυνες καταστάσεις.
- h) Διατηρείτε τις λαβές και τις επιφάνειες λαβής στεγνές, καθαρές και ελεύθερες από λάδι και γράσο.** Οι ολισθηρές λαβές και επιφάνειες λαβής δεν επιτρέπουν κανέναν ασφαλή χειρισμό και έλεγχο του ηλεκτρικού εργαλείου σε τυχόν απρόβλεπτες καταστάσεις.

#### **5) Προσεκτικός χειρισμός και χρήση εργαλείων μπαταρίας**

- a) Επαναφορτίζετε μόνο με τον φορτιστή που καθορίζεται από τον κατασκευαστή.** Ένας φορτιστής που είναι κατάλληλος μόνο για ένα συγκεκριμένο τύπο μπαταριών δημιουργεί κίνδυνο πυρκαγιάς όταν χρησιμοποιηθεί για άλλες μπαταρίες.
- b) Χρησιμοποιείτε τα ηλεκτρικά εργαλεία μόνο με τις ειδικά σχεδιασμένες μπαταρίες.** Η χρήση άλλων μπαταριών μπορεί να οδηγήσει σε τραυματισμούς και να δημιουργήσει κίνδυνο πυρκαγιάς.
- c) Όταν η μπαταρία δε χρησιμοποιείται, κρατήστε την μακριά από άλλα μεταλλικά αντικείμενα, όπως συνδετήρες χαρτιών, νομίσματα, κλειδιά, καρφιά, βίδες ή άλλα μικρά μεταλλικά**

**αντικείμενα που μπορούν να βραχυκυκλώσουν τις επαφές της μπαταρίας.** Ένα βραχυκύκλωμα των επαφών της μπαταρίας μπορεί να προκαλέσει τραυματισμούς ή φωτιά.

- d) Μια τυχόν εσφαλμένη χρήση μπορεί να οδηγήσει σε διαρροή υγρών από την μπαταρία. Αποφεύγετε κάθε επαφή μ' αυτά. Σε περίπτωση τυχαίας επαφής ξεπλύνετε καλά με νερό. Εάν τα υγρά έρθουν σε επαφή με τα μάτια, ζητήστε επιπλέον ιατρική βοήθεια.** Διαρρέοντα υγρά μπαταρίας μπορεί να οδηγήσουν σε ερεθισμούς του δέρματος ή σε εγκαύματα.
- e) Μην χρησιμοποιείτε μπαταρία ή εργαλείο που είναι κατεστραμμένο ή τροποποιημένο.** Οι χαλασμένες ή τροποποιημένες μπαταρίες μπορεί να παρουσιάσουν μια απρόβλεπτη συμπεριφορά και να οδηγήσουν σε φωτιά, έκρηξη ή σε κίνδυνο τραυματισμού.
- f) Μην εκθέτετε μια μπαταρία ή ένα εργαλείο μπαταρίας σε φωτιά ή σε πολύ υψηλές θερμοκρασίες.** Η έκθεση στη φωτιά ή σε θερμοκρασία πάνω από τους 130 °C μπορεί να προκαλέσει έκρηξη.
- g) Τηρείτε όλες τις υποδείξεις για τη φόρτιση και μη φορτίζετε την μπαταρία ή το εργαλείο μπαταρίας ποτέ εκτός της περιοχής θερμοκρασίας που αναφέρεται στις οδηγίες λειτουργίας.** Η λάθος φόρτιση ή η φόρτιση εκτός της επιτρεπτής περιοχής θερμοκρασίας μπορεί να καταστρέψει την μπαταρία και να αυξήσει τον κίνδυνο πυρκαγιάς.

- 6) Σέρβις
- a) Δώστε το ηλεκτρικό εργαλείο σας για συντήρηση από εξειδικευμένο προσωπικό, χρησιμοποιώντας μόνο γνήσια ανταλλακτικά. Έτσι εξασφαλίζετε τη διατήρηση της ασφάλειας του ηλεκτρικού εργαλείου.
- b) Μη συντηρείτε ποτέ χαλασμένες μπαταρίες. Κάθε συντήρηση των μπαταριών πρέπει να πραγματοποιείται μόνο από τον κατασκευαστή ή από εξουσιοδοτημένα συνεργεία σέρβις πελατών.

#### ΠΡΟΕΙΔΟΠΟΙΗΣΕΙΣ ΑΣΦΑΛΕΙΑΣ ΓΙΑ ΤΗ ΣΥΣΤΟΙΧΙΑ ΜΠΑΤΑΡΙΩΝ

GR

134



- a) Απαγορεύονται η αποσυναρμολόγηση, το άνοιγμα ή το κόψιμο στοιχείων μπαταριών ή συστοιχιών μπαταριών.
- b) Δεν πρέπει να βραχυκυκλώνετε συστοιχίες μπαταριών. Οι συστοιχίες μπαταριών δεν πρέπει να φυλάσσονται ανοργάνωτα σε κουτί ή συρτάρι όπου μπορεί να βραχυκυκλώσουν η μία την άλλη ή να βραχυκυκλωθούν από αγώγιμα υλικά. Όταν δεν χρησιμοποιείτε την μπαταρία, φροντίστε να τη φυλάσσετε μακριά από άλλα μεταλλικά αντικείμενα, όπως συνδετήρες χαρτιού, κέρματα, κλειδιά, καρφιά, βίδες ή άλλα μικρά μεταλλικά είδη, που μπορεί να δημιουργήσουν σύνδεση μεταξύ των δύο ακροδεκτών. Αν τοποθετήσετε τους ακροδέκτες της μπαταρίας τον ένα δίπλα στον άλλο, μπορεί να προκληθούν εγκαύματα ή πυρκαγιά.





- c) Μην αφήσετε τη συστοιχία μπαταριών εκτεθειμένη σε υψηλή θερμοκρασία ή φωτιά. Αποφύγετε την αποθήκευσή της σε σημείο άμεσα εκτεθειμένο στο φως του ήλιου.
- d) Μην αφήσετε τη συστοιχία μπαταριών να υποστεί μηχανικό πλήγμα.
- e) Σε περίπτωση διαρροής της μπαταρίας, μην αφήσετε το υγρό να έρθει σε επαφή με το δέρμα ή τα μάτια σας. Αν συμβεί κάτι τέτοιο, πλύνετε το προσβεβλημένο σημείο με άφθονο νερό και ζητήστε τη συμβουλή γιατρού.
- f) Η συστοιχία μπαταριών πρέπει να είναι πάντα καθαρή και στεγνή.
- g) Αν λερωθούν οι ακροδέκτες της συστοιχίας μπαταριών, σκουπίστε τους με καθαρό στεγνό πανί.
- h) Η συστοιχία μπαταριών χρειάζεται φόρτιση πριν από τη χρήση της. Πρέπει να ανατρέχετε πάντοτε στην παρούσα οδηγία και να χρησιμοποιείτε τη σωστή διαδικασία φόρτισης.
- i) Μην αφήνετε τη συστοιχία μπαταριών να φορτίζεται όταν δεν τη χρησιμοποιείτε.
- j) Μετά από παρατεταμένες περιόδους αποθήκευσης, μπορεί να χρειαστεί να φορτίσετε και να αποφορτίσετε τη συστοιχία μπαταριών αρκετές φορές για να επιτευχθούν οι μέγιστες επιδόσεις της.
- k) Για επαναφόρτιση χρησιμοποιήστε μόνο τον φορτιστή που καθορίζει η Worx. Μην χρησιμοποιήσετε άλλον φορτιστή εκτός από αυτόν που παρέχεται αποκλειστικά για χρήση μαζί με

τον εξοπλισμό.

- l) Μη χρησιμοποιήσετε άλλη συστοιχία μπαταριών που δεν έχει σχεδιαστεί για χρήση μαζί με τον εξοπλισμό.
- m) Φυλάξτε τη συστοιχία μπαταριών μακριά από σημεία όπου μπορεί να τη βρουν τα παιδιά.
- n) Φυλάξτε τα αρχικά ενημερωτικά έντυπα του προϊόντος γιατί μπορεί να τα χρειαστείτε στο μέλλον.
- o) Όταν δεν χρησιμοποιείτε την μπαταρία, πρέπει να την αφαιρείτε από τον εξοπλισμό.
- p) Η απόρριψη των μπαταριών πρέπει να γίνεται με τον ενδεδειγμένο τρόπο.
- q) Μην αναμειγνύετε τις μπαταρίες ή διαφορετική κατασκευή, χωρητικότητα, μέγεθος ή τύπο μέσα στον εξοπλισμό.
- r) Φυλάτε την μπαταρία μακριά από συσκευές μικροκυμάτων και υψηλή πίεση.

## ΣΥΜΒΟΛΑ

	Για να μειωθεί ο κίνδυνος τραυματισμού, ο χρήστης πρέπει να διαβάσει το εγχειρίδιο οδηγιών.
	Χρησιμοποιήστε μέσα προστασίας της ακοής σας

	Χρησιμοποιήστε μέσα προστασίας της όρασης σας.†
	Φορέστε μάσκα προστασίας από τη σκόνη
	Εάν γίνει εσφαλμένη απόρριψη των μπαταριών μπορεί να εισέλθουν στον κύκλο του νερού με αποτέλεσμα να τεθεί σε κίνδυνο το οικοσύστημα. Μην απορρίπτετε τις άχρηστες μπαταρίες ως μη ταξινομημένα αστικά απορρίμματα.
	Απαγορεύεται η καύση.†
	Απόβλητα σχετικά με ηλεκτρισμό δεν πρέπει να πετάγονται μαζί με τα απόβλητα του νοικοκυριού. Παρακαλούμε να τα ανακυκλώνετε εκεί όπου υπάρχουν οι απαραίτητες εγκαταστάσεις. Ελέγξτε στον τοπικό σας δήμο ή στους πωλητές για συμβουλές ανακύκλωσης.



Li-Ion



Μπαταρία ιόντων λιθίου. Το προϊόν αυτό διαθέτει επισήμανση ενός συμβόλου που αφορά την «ξεχωριστή συλλογή» για όλες τις συστοιχίες μπαταριών και για τη συστοιχία μπαταριών του προϊόντος αυτού. Στη συνέχεια θα ανακυκλωθεί ή θα αποσυναρμολογηθεί ώστε να ελαχιστοποιηθούν οι επιπτώσεις στο περιβάλλον. Οι συστοιχίες μπαταριών μπορούν να είναι επικίνδυνες για το περιβάλλον και την ανθρώπινη υγεία καθότι περιέχουν επικίνδυνες ουσίες.

GR

136



Φορέστε προστατευτικά γάντια



Προειδοποίηση

## 2.ΛΙΣΤΑ ΣΥΣΤΑΤΙΚΩΝ

1. ΣΤΑΘΕΡΗ ΛΕΠΙΔΑ

2. ΛΕΠΙΔΑ ΚΟΠΗΣ

3. ΜΠΟΥΛΟΝΙ ΚΛΕΙΔΩΜΑΤΟΣ ΛΕΠΙΔΑΣ

4. ΣΚΑΝΔΑΛΗ ΕΝΕΡΓΟΠΟΙΗΣΗΣ/  
ΑΠΕΝΕΡΓΟΠΟΙΗΣΗΣ

5. ΣΚΑΝΔΑΛΗ ΚΛΕΙΔΩΜΑΤΟΣ ΑΣΦΑΛΕΙΑΣ

6. ΧΕΙΡΟΛΑΒΗ

7. 20V ΣΥΣΤΟΙΧΙΑ ΜΠΑΤΑΡΙΩΝ \*

8. ΚΟΚΚΙΝΟΣ ΕΝΔΕΙΚΤΗΣ ΦΩΤΟΔΙΟΔΟΥ LED

\* Δεν περιλαμβάνονται στο βασικό εξοπλισμό όλα τα εξαρτήματα που απεικονίζονται ή περιγράφονται.

## 3. ΤΕΧΝΙΚΕΣ ΠΛΗΡΟΦΟΡΙΕΣ

Τύπος **WG330E WG330E.X (330- ονομασία μηχανήματος, αντιπροσωπευτική ασύρματου ψαλιδιού κλαδέματος)**

	<b>WG330E WG330E.X**</b>
Βολτ	20V  Max.***
Μέγεθος ανοίγματος λεπίδας	15mm, 25mm
Μέγ. ισχύς κοπής	25mm
Βάρος (μόνο το εργαλείο)	0.7kg

\*\* Χ=1-999, Α-Z, Μ1-Μ9 χρήση μόνο για διαφορετικούς πελάτες, δεν υπάρχουν ασφαλείς σχετικές διαφορές



μεταξύ αυτών των μοντέλων

\*\*\*Τάση μετρηθείσα χωρίς φορτίο. Η αρχική τάση της μπαταρίας φτάνει έως 20 volt. Η ονομαστική τάση είναι 18 volt.

#### ΠΡΟΤΕΙΝΟΜΕΝΕΣ ΜΠΑΤΑΡΙΕΣ ΚΑΙ ΦΟΡΤΙΣΤΕΣ

Κατηγορία	Μοντέλο	Χωρητικότητα
Μπαταρία 20V	WA3551	2.0Ah
Φορτιστής 20V	WA3880	2.0 A

Συνιστούμε να αγοράζετε τα εξαρτήματά σας από το ίδιο κατάστημα από το οποίο αγοράσατε το εργαλείο. Διαβάζετε τις πληροφορίες πάνω στη συσκευασία του εξαρτήματος για περισσότερες λεπτομέρειες. Το προσωπικό του καταστήματος μπορεί να σας βοηθήσει και να σας συμβουλευτεί.

#### ΠΛΗΡΟΦΟΡΙΕΣ ΘΟΡΥΒΟΥ

Μετρημένη ηχητική πίεση	$L_{pA} = 59.95 \text{ dB(A)}$
$K_{pA}$	3.0 dB (A)
Μετρημένη ηχητική δύναμη	$L_{wA} = 72 \text{ dB(A)}$
$K_{wA}$	3.0 dB (A)
<b>Φοράτε Προστατευτικά για τα Αυτιά</b>	

#### ΠΛΗΡΟΦΟΡΙΕΣ ΔΟΝΗΣΕΩΝ

Συνολικές τιμές δόνησης (άθροισμα διανύσματος τριάξ) που καθορίζονται σύμφωνα με το EN 62841:

Τιμή εκπομπής κραδασμών  $a_h < 2.5 \text{ m/s}^2$

Αβεβαιότητα  $K = 1.5 \text{ m/s}^2$

Η δηλωμένη συνολική τιμή κραδασμών και η δηλωμένη τιμή εκπομπών θορύβου έχουν μετρηθεί σύμφωνα με μια καθιερωμένη μέθοδο ελέγχου και μπορούν να χρησιμοποιηθούν για τη σύγκριση των προϊόντων. Η δηλωμένη συνολική τιμή κραδασμών και η δηλωμένη τιμή εκπομπών θορύβου μπορούν επίσης να χρησιμοποιηθούν για την προκαταρκτική αξιολόγηση έκθεσης.

 **ΠΡΟΣΟΧΗ:** Οι κραδασμοί και οι εκπομπές θορύβου κατά τη χρήση του ηλεκτρικού εργαλείου ενδέχεται να διαφέρουν από την δηλωμένη τιμή αναλόγως του τρόπου με τον οποίο χρησιμοποιείται το εργαλείο, κυρίως αναλόγως του υλικού προς επεξεργασία, και των ακόλουθων παραδειγμάτων και άλλων πιθανών τρόπων με τους οποίους χρησιμοποιείται το εργαλείο: Τον τρόπο χρήσης του εργαλείου και τα υλικά προς κοπή ή διάτρηση. Την καλή κατάσταση και ορθή συντήρηση του εργαλείου. Τη χρήση των κατάλληλων εξαρτημάτων του προϊόντος και τη διασφάλιση ότι αυτά είναι αιχμηρά και σε καλή κατάσταση.

Την καλή εφαρμογή των χεριών στις χειρολαβές και την

περίπτωση χρήσης αντικραδασμικών και αντιθορυβικών εξαρτημάτων.

Την ορθή χρήση του εργαλείου όπως αυτή προβλέπεται από την κατασκευή του και τις οδηγίες που το συνοδεύουν.

**Η χρήση του εργαλείου ενδέχεται να προκαλέσει σύνδρομο οφειλόμενο στους κραδασμούς εάν δεν χρησιμοποιηθεί ορθά.**

 **ΠΡΟΣΟΧΗ:** Για να υπάρχει ακρίβεια, κατά την εκτίμηση του επιπέδου έκθεσης σε πραγματικές συνθήκες χρήσης θα πρέπει να ληφθεί επίσης υπόψη ο κύκλος λειτουργίας όλων των μερών όπως οι φορές κατά τις οποίες απενεργοποιήθηκε το εργαλείο και καθώς και οι φορές που λειτουργεί στο ρελαντί. Αυτό ενδέχεται να μειώσει σημαντικά το επίπεδο έκθεσης όσον αφορά στη συνολική περίοδο λειτουργίας. Βοηθά στη μείωση κινδύνου έκθεσης στους κραδασμούς και στο θόρυβο.

Πάντοτε να χρησιμοποιείτε αιχμηρές σμίλες, τρυπάνια και λεπίδες.

Συντηρήστε το εργαλείο σύμφωνα με τις παρούσες οδηγίες και φροντίστε πάντοτε για τη σωστή λίπανσή του (όπου απαιτείται).

Σε περίπτωση που σκοπεύετε να χρησιμοποιείτε συχνά το εργαλείο, συνίσταται η απόκτηση αντικραδασμικών και αντιθορυβικών εξαρτημάτων.

Διαμορφώστε το πρόγραμμα εργασίας σας έτσι ώστε οι εργασίες με αυξημένους κραδασμούς να κατανέμονται ομοιόμορφα μεταξύ των ημερών εργασίας σας.

#### 4. ΠΡΟΒΛΕΠΟΜΕΝΗ ΧΡΗΣΗ

Το παρόν προϊόν προορίζεται για την αφαίρεση μικρών,

αδύναμων κλαδιών με σκοπό την ανύψωση του θόλου ενός δέντρου, ενώ παράλληλα επιτρέπει στα μεγαλύτερα μέλη του να φυτρώσουν και να δυναμώσουν. Έτσι, το δέντρο φαίνεται ψηλότερο και αφήνει περισσότερο ήλιο να φτάσει στο έδαφος για να προωθήσει την ανάπτυξη του γρασιδιού, να εμποδίσει την ανάπτυξη μικρότερων φυτών/δέντρων/θάμνων και να επιτρέψει τη δημιουργία διαδρόμων. Επιπλέον το προϊόν μπορεί να χρησιμοποιηθεί για την κοπή φρέσκων και ξερών κλαδιών, με σκοπό το ξεφλούδισμα και την κοπή.

#### 5. ΟΔΗΓΙΕΣ ΛΕΙΤΟΥΡΓΙΑΣ

 **ΣΗΜΕΙΩΣΗ:** Προτού χρησιμοποιήσετε το εργαλείο, διαβάστε προσεκτικά το βιβλίο οδηγιών.

#### ΣΥΝΑΡΜΟΛΟΓΗΣΗ ΚΑΙ ΛΕΙΤΟΥΡΓΙΑ

ΕΝΕΡΓΕΙΑ	ΕΙΚΟΝΑ
<b>ΠΡΙΝ ΝΑ ΤΟ ΧΡΗΣΙΜΟΠΟΙΗΣΤΕ</b>	
Φορτίζοντας την μπαταρία σας	EIK. A
αφαίρεση & εγκατάσταση της μπαταρίας  <b>ΠΡΟΕΙΔΟΠΟΙΗΣΗ:</b> Διασφαλίστε ότι έχετε κλείσει πρώτα τις λεπίδες προτού εξαγάγετε τη συστοιχία μπαταριών.	EIK. B, C

<b>ΕΝΕΡΓΟΠΟΙΗΣΗ ΤΟΥ ΠΡΟΪΟΝΤΟΣ</b>	
<p>Πατήστε τη σκανδάλη κλειδώματος ασφαλείας και, 0,5 δευτερόλεπτο αργότερα, ο ενδείκτης φωτισμού LED θα ανάψει και το προϊόν θα είναι έτοιμο για λειτουργία μετά από έναν ήχο «μπιπ».</p> <p> <b>ΠΡΟΕΙΔΟΠΟΙΗΣΗ: Να φοράτε προστατευτικά γάντια και προστατευτικά ματιών ενώ εργάζεστε με το κλαδευτήρι</b></p>	ΕΙΚ. D
<p>Εάν δεν συμβεί καμία ενέργεια μέσα σε 10 δευτερόλεπτα, τότε ο ενδείκτης της φωτισμού LED θα σβήσει και το προϊόν θα απενεργοποιηθεί μετά την εκπομπή ακουστικού σήματος «μπιπ».</p>	ΕΙΚ. E
<p>Εάν απελευθερώσετε απευθείας τη σκανδάλη κλειδώματος ασφαλείας, τότε ο ενδείκτης φωτισμού LED και το προϊόν θα απενεργοποιηθούν.</p>	ΕΙΚ. F
<b>ΞΕΚΛΕΙΔΩΜΑ ΤΟΥ ΠΡΟΪΟΝΤΟΣ</b>	

<p>Μόλις ενεργοποιηθεί το προϊόν, κρατήστε πατημένη τη σκανδάλη κλειδώματος ασφαλείας ενώ παράλληλα πατάτε τον διακόπτη ΕΝΕΡΓΟΠΟΙΗΣΗΣ/ΑΠΕΝΕΡΓΟΠΟΙΗΣΗΣ για να εμπλέξετε τις λεπίδες.</p> <p>A. Εάν οι λεπίδες βρίσκονται σε ΜΕΓΙΣΤΟ άνοιγμα κοπής, θα ηχήσει και πάλι ένας ήχος «μπιπ» από τη συσκευή και οι λεπίδες θα διατηρήσουν το μέγιστο άνοιγμα κοπής (MAX).</p> <p>B. Εάν οι λεπίδες δεν βρίσκονται σε ΜΕΓΙΣΤΟ άνοιγμα κοπής, θα ηχήσει και πάλι ένας ήχος «μπιπ» από τη συσκευή και οι λεπίδες θα φτάσουν στο μέγιστο άνοιγμα κοπής (MAX).</p>	ΕΙΚ. G, H
<b>ΠΡΟΟΔΕΥΤΙΚΗ ΚΟΠΗ</b>	

<p>GR 140</p>	<p>Οι λεπίδες θα επιστρέψουν φυσιολογικά στην ανοικτή τους θέση όταν απελευθερωθεί η σκανδάλη ΕΝΕΡΓΟΠΟΙΗΣΗΣ/ΑΠΕΝΕΡΓΟΠΟΙΗΣΗΣ ενώ οι λεπίδες θα κλείσουν πάλι μόλις πιέσετε τη σκανδάλη ΕΝΕΡΓΟΠΟΙΗΣΗΣ/ΑΠΕΝΕΡΓΟΠΟΙΗΣΗΣ. Ο βαθμός κλεισίματος των λεπίδων θα ελέγχεται από τον βαθμό κλεισίματος της σκανδάλης ΕΝΕΡΓΟΠΟΙΗΣΗΣ/ΑΠΕΝΕΡΓΟΠΟΙΗΣΗΣ.</p> <p><b>ΣΗΜΕΙΩΣΗ:</b> Εάν το ψαλίδι δεν μπορεί να κόψει γιατί το υλικό είναι πολύ σκληρό ή πολύ άκαμπτο, θα ηχήσει μία φορά ήχος «μπιπ», και το ψαλίδι θα επιστρέψει στην ανοιχτή κατάσταση και θα σταματήσει να λειτουργεί.</p>	<p>EIK. I</p>	<p>Το παρόν προϊόν θα μπορούσε να προσαρμοστεί σε διαφορετικά πλάτη ανοίγματος. Ενώσω το προϊόν είναι ενεργό, πατήστε τη σκανδάλη ασφαλείας ενώ παράλληλα πατάτε τη σκανδάλη ΕΝΕΡΓΟΠΟΙΗΣΗΣ/ΑΠΕΝΕΡΓΟΠΟΙΗΣΗΣ. Μετά από 2 δευτερόλεπτα, απελευθερώστε τη σκανδάλη ΕΝΕΡΓΟΠΟΙΗΣΗΣ/ΑΠΕΝΕΡΓΟΠΟΙΗΣΗΣ αφότου ακούσετε έναν ήχο «μπιπ». Τότε είναι δυνατή η αλλαγή του μεγέθους των λεπίδων μεταξύ του ΜΕΓΙΣΤΟΥ ανοίγματος κοπής και του μικρότερου ανοίγματος κοπής, με αυτήν τη σειρά.</p> <p> <b>ΠΡΟΕΙΔΟΠΟΙΗΣΗ:</b> Όταν το προϊόν βρίσκεται σε ανοικτή θέση, ακόμη και εάν απελευθερώσετε και τις δύο σκανδάλες, το προϊόν θα παραμείνει ενεργό για ένα περίπου λεπτό.</p> <p><b>Ανάγκη εκ νέου θέσης σε λειτουργία του προϊόντος</b></p> <p>Εντός ενός λεπτού, πιέστε πρώτα τη σκανδάλη κλειδώματος ασφαλείας και κατόπιν πιέστε τη σκανδάλη ΕΝΕΡΓΟΠΟΙΗΣΗΣ/ΑΠΕΝΕΡΓΟΠΟΙΗΣΗΣ, τότε το προϊόν θα επανεργοποιηθεί για λειτουργία. Ακόμη και εάν απελευθερώσετε τη σκανδάλη ΕΝΕΡΓΟΠΟΙΗΣΗΣ/ΑΠΕΝΕΡΓΟΠΟΙΗΣΗΣ ενόσω πατάτε τη σκανδάλη κλειδώματος ασφαλείας, το προϊόν θα είναι σε θέση να κόψει μόλις πατήσετε τη σκανδάλη ΕΝΕΡΓΟΠΟΙΗΣΗΣ/ΑΠΕΝΕΡΓΟΠΟΙΗΣΗΣ εντός 20 δευτερολέπτων. Ειδάλλως, ο ενδείκτης της φωτοδιόδου LED θα σβήσει και το προϊόν θα απενεργοποιηθεί εάν δεν πατήσετε τη σκανδάλη ΕΝΕΡΓΟΠΟΙΗΣΗΣ/ΑΠΕΝΕΡΓΟΠΟΙΗΣΗΣ εντός 20 δευτερολέπτων.</p> <p><b>Δεν υφίσταται ανάγκη εκ νέου θέσης σε λειτουργία του προϊόντος</b></p> <p><b>Το προϊόν θα απενεργοποιηθεί εάν δεν γίνει καμία ενέργεια εντός 1 λεπτού.</b></p>	<p>EIK. J</p>
<p><b>ΑΛΛΑΓΗ ΤΟΥ ΜΕΓΕΘΟΥΣ ΚΟΠΗΣ</b></p>				

## ΤΡΟΠΟΣ ΑΠΟΘΗΚΕΥΣΗΣ & ΑΠΕΝΕΡΓΟΠΟΙΗΣΗΣ

Ενόσω το προϊόν είναι ενεργό, πατήστε τη σκανδάλη ασφαλείας ενώ παράλληλα πατάτε τη σκανδάλη ΕΝΕΡΓΟΠΟΙΗΣΗΣ/ ΑΠΕΝΕΡΓΟΠΟΙΗΣΗΣ. Οι λεπίδες θα κλείσουν και θα ηχήσει άπαξ ένας ήχος «μπιπ». Συνεχίστε να κρατάτε τη σκανδάλη πατημένη έως ότου να ηχήσει δύο φορές ήχος «μπιπ». Ο ενδεικτής φωτοδιόδου LED θα σβήσει, οι λεπίδες θα παραμείνουν κλειστές - τώρα το προϊόν είναι ανενεργό. Αφαιρέστε και φυλάξτε τις μπαταρίες.



**ΠΡΟΕΙΔΟΠΟΙΗΣΗ: Αφαιρέστε τις μπαταρίες με σκοπό τη φύλαξη τους αφότου οι λεπίδες έχουν κλείσει και το προϊόν έχει απενεργοποιηθεί.**

Οι λεπίδες κοπής φέρουν επίστρωση από τιτάνιο, γεγονός που βελτιώνει τη διάρκεια ζωής της ανθεκτικής και αποτελεσματικής λεπίδας από χάλυβα υψηλής περιεκτικότητας σε άνθρακα SK5 κατά 3 φορές ή περισσότερο. Τα αντικολητικά χαρακτηριστικά καθιστούν επίσης εξαιρετικά εύκολα τον καθαρισμό και τη συντήρηση.



**ΠΡΟΕΙΔΟΠΟΙΗΣΗ: Μην αγγίζετε τις λεπίδες με τα χέρια σας.**

EIK. K

EIK. L, M

## ΣΥΜΒΟΥΛΕΣ ΚΛΑΔΕΜΑΤΟΣ

Το ασύρματο κλαδευτήρι είναι ιδανικό για την κοπή και το φαλίδισμα κλαδιών θάμνων και δέντρων για την προώθηση της υγιούς ανάπτυξης και τον έλεγχο του σχήματος των δέντρων.

1. Βεβαιωθείτε ότι το κόψιμο γίνεται πάντα πάνω από 8 χιλιοστά από το μπουμπούκι γιατί αυτό θα επιτρέψει τη σωστή επούλωση της πληγής και τον σχηματισμό γωνίας 45° στην οποία πρέπει να κοπεί το κλαδί. (EIK. N)
2. Όταν κόβετε, κάντε «καθαρές» κοπές και μακριά από τα μπουμπούκια, γεγονός που επιτρέπει την εύκολη παροχέτευση του νερού της βροχής και που ενθαρρύνει τη νέα ανάπτυξη κλαδιών του δέντρου. (EIK. O)
3. Όταν κλαδεύετε ολόκληρο τον μίσχο, κόψτε τον μίσχο από το σημείο όπου διακλαδίστηκε. (EIK. P)

## 6. ΕΡΓΑΣΙΕΣ ΣΥΝΤΗΡΗΣΗΣ



**ΠΡΟΕΙΔΟΠΟΙΗΣΗ: Όταν προκύψει ανάγκη έναρξης εργασιών επιθεώρησης, συντήρησης και καθαρισμού, βεβαιωθείτε ότι το προϊόν έχει απενεργοποιηθεί και ότι έχει αφαιρεθεί η συστοιχία των μπαταριών.**

1. Ποτέ να μη χρησιμοποιείτε διαλύτες για τον καθαρισμό του προϊόντος και μη βυθίζετε ποτέ το προϊόν σε υγρό. Να χρησιμοποιείτε μόνο ένα στεγνό πανί για να καθαρίσετε το προϊόν.
2. Ποτέ μη χρησιμοποιείτε το προϊόν εάν εντοπιστούν σπασμένα ή φθαρμένα εξαρτήματα. Επιθεωρείτε κάθε φορά το προϊόν προτού το χρησιμοποιήσετε.

## ΣΥΝΤΗΡΗΣΗ ΛΕΠΙΔΩΝ

1. Όταν καταστεί απαραίτητο να ακονίσετε τις λεπίδες, ανοίξτε τις λεπίδες στο μέγιστο άνοιγμα κοπής, απενεργοποιήστε το προϊόν και αφαιρέστε την μπαταρία. Κατόπιν χρησιμοποιήστε μια λωρίδα ακονόπετρας για να ακονίσετε τις λεπίδες με προσοχή.
2. Πάντα να αφαιρείτε τυχόν φύλλα ή υπολείμματα από τις λεπίδες.



**ΠΡΟΕΙΔΟΠΟΙΗΣΗ: Να φοράτε προστατευτικά γάντια όταν καθαρίζετε και ακονίζετε τις λεπίδες.**

GR

## 7. ΑΠΟΘΗΚΕΥΣΗ

142



**ΠΡΟΕΙΔΟΠΟΙΗΣΗ: Όταν δεν χρησιμοποιείται, πατήστε τον διακόπτη ενεργοποίησης/ απενεργοποίησης (on/off) για μεγάλο χρονικό διάστημα για να κλείσετε τις λεπίδες όπως φαίνεται στις οδηγίες λειτουργίας.**

1. Φυλάξτε το προϊόν σε στεγνό χώρο και μην επιτρέπετε ποτέ να βυθιστεί σε οποιοδήποτε υγρό.
2. Κρατήστε το προϊόν μακριά από παιδιά.
3. Πριν χρησιμοποιήσετε το προϊόν μετά από παρατεταμένη αποθήκευση, επαναφορτίστε πλήρως το προϊόν.

## 8. ΠΡΟΣΤΑΣΙΑ ΤΟΥ ΠΕΡΙΒΑΛΛΟΝΤΟΣ



Απόβλητα σχετικά με ηλεκτρισμό δεν πρέπει να πετάγονται μαζί με τα απόβλητα του νοικοκυριού. Παρακαλούμε να τα ανακυκλώνετε εκεί όπου υπάρχουν οι απαραίτητες εγκαταστάσεις. Ελέγξτε στον τοπικό σας δήμο ή στους πωλητές για συμβουλές ανακύκλωσης.

## ΙΑ ΕΡΓΑΛΕΙΑ ΜΠΑΤΑΡΙΑΣ

Η περιοχή θερμοκρασίας περιβάλλοντος για τη χρήση και αποθήκευση του εργαλείου και της μπαταρίας είναι 0°C-45°C.

Η προτεινόμενη περιοχή θερμοκρασίας περιβάλλοντος για το σύστημα φόρτισης κατά τη διάρκεια της φόρτισης είναι 0°C-40°C.

## 9. ΔΗΛΩΣΗ ΣΥΜΜΟΡΦΩΣΗΣ

Εμείς, η εταιρεία,  
Positec Germany GmbH  
Postfach 32 02 16, 50796 Cologne, Germany

δηλώνουμε ότι το προϊόν  
Περιγραφή **Ασύρματο πριόνι κλαδέματος**  
Τύπος **WG330E WG330E.X (330- ονομασία**  
**μηχανήματος, αντιπροσωπευτική ασύρματου**  
**ψαλιδιού κλαδέματος)**  
Λειτουργία **Κλάδεμα**

Συμμορφώνεται προς τις Οδηγίες που ακολουθούν:  
**2006/42/EC , 2011/65/EU&(EU)2015/863, 2014/30/EU**

Πρότυπα συμμόρφωσης:  
**EN 62841-1+EN ISO 12100, EN IEC 55014-1, EN IEC  
55014-2, EN IEC 63000**

Το πρόσωπο που έχει εξουσιοδότηση να συντάξει  
το τεχνικό αρχείο,

**Όνομα Marcel Filz**

**Διεύθυνση Positec Germany GmbH**

**Postfach 32 02 16, 50796 Cologne, Germany**



2023/07/14

Allen Ding

Βοηθός Αρχιμηχανικός, Δοκιμές & Πιστοποιήσεις

Positec Technology (China) Co., Ltd

18, Dongwang Road, Suzhou Industrial

Park, Jiangsu 215123, P. R. China

## TARTALOMJEGYZÉK

1. BIZTONSÁGI UTASÍTÁSOK
2. SZIMBÓLUMOK
3. MŰSZAKI ADATOK
4. RENDELTETÉS
- 5.. HASZNÁLATI UTASÍTÁSOK
6. KARBANTARTÁS
7. TÁROLÁS
8. KÖRNYEZETVÉDELEM
9. MEGFELELŐSÉGI NYILATKOZAT

### 1. TERMÉKBIZTONSÁG

#### ELEKTROMOS KÉZISZERSZÁMOK BIZTONSÁGOS HASZNÁLATÁVAL KAPCSOLATOS ÁLTALÁNOS FIGYELMEZTETÉSEK



**FIGYELEM:** Olvassa el az összes, ehhez az elektromos kéziszerszámmal mellékelt biztonsági figyelmeztetést, utasítást és részletes ismertetést, illetve tekintse meg az ábrákat. Az alább felsorolt utasítások bármelyikének figyelmen kívül hagyása áramütést, tüzet és/vagy súlyos testi sérüléseket eredményezhet. **Őrizzen meg az összes figyelmeztetést és utasítást, a jövőben szüksége lehet ezekre.**

A figyelmeztetésekben használatos "elektromos kéziszerszám" kifejezés az ön hálózatról üzemeltetett (vezetékes) elektromos kéziszerszámmára vagy akkumulátoros (vezeték nélküli) elektromos kéziszerszámmára vonatkozik.

- 1) **A munkaterület biztonsága**
  - a) **A munkaterületet tartsa tisztán és jól megvilágítva.** A zsúfolt vagy sötét munkaterület balesetveszélyhez vezethet.
  - b) **Ne üzemeltessen elektromos kéziszerszámot robbanékony légkörben, például gyúlékony folyadékok, gázok vagy por jelenléte mellett.** Az elektromos kéziszerszámok használata során szikrák keletkeznek, amelyek hatására a por vagy gáz gyulladhat.
  - c) **Elektromos kéziszerszámok működtetése közben tartsa távol a gyermekeket és bármésközökat.** A figyellem elterelése kontrollvesztést eredményezhet.
- 2) **Elektromos biztonság**
  - a) **Az elektromos kéziszerszámok csatlakozó dugaszának találnia kell a csatlakozó aljzathoz. Soha, semmilyen módon ne módosítsa a csatlakozó dugaszt. Földelt elektromos kéziszerszámokkal ne használjon adaptert.** Ha eredeti, módosítatlan csatlakozó dugaszt és megfelelő csatlakozó aljzatot használ, azzal csökkenti az áramütés kockázatát.
  - b) **Ne érintse meg a földelt felületeket, például csöveket, radiátorokat, tűzhelyeket vagy hűtőszekrényeket.** Ha a test földelt, nagyobb az áramütés kockázata.
  - c) **Ne tegye ki esőnek vagy nedves körülményeknek az elektromos kéziszerszámokat.** Ha egy elektromos kéziszerszámba víz kerül, megnő az áramütés kockázata.
  - d) **Vigyázzon a szerszám kábelére. Soha ne hordozza, húzogassa vagy húzza ki az áramból az elektromos**



**kéziszerszámot a kábelnél fogva. A kábelt tartsa távol a hőtől, olajtól, éles peremektől vagy mozgó részekről.** A sérült vagy összegubancolódott kábel növeli az áramütés kockázatát.

- e) **Ha az elektromos kéziszerszámot szabadterben üzemelteti, használjon külső használatra alkalmas hosszabbítót.** A külső használatra alkalmas kábel használatával csökken az áramütés kockázata.
- f) **Ha elkerülhetetlen, hogy az elektromos kéziszerszámot nedves helyen működtesse, használjon maradékáram-működtetésű megszakító (RCD) védelemmel rendelkező áramforrást.** A maradékáram-működtetésű megszakító használata csökkenti az áramütés kockázatát.
- 3) **Személyi biztonság**
- a) **Az elektromos kéziszerszám működtetése közben maradjon éber, figyeljen arra, amit csinál, és használja a józan eszét. Ne működtesse az elektromos kéziszerszámot fáradtan, illetve gyógyszerek, alkohol vagy drogok hatása alatt áll.** Egy pillanatnyi figyelmetlenség az elektromos kéziszerszámok működtetése közben súlyos sérülésekhez vezethet.
- b) **Használjon személyi védőfelszereléseket. Mindig használjon szemvédelmet.** A személyi védőfelszerelés, például pormaszk, csúszásmentes biztonsági lábbeli, védősisak vagy szükség esetén hallásvédelem használatával csökkenthető a személyi sérülések kockázata.
- c) **Kerülje el, hogy a szerszám véletlenül működésbe lépjen. Mielőtt az elektromos kéziszerszámot**

**áramhoz csatlakoztatná, behelyezné az akkumulátort, felemelné vagy költöztetné a szerszámot, ellenőrizze hogy a kapcsoló a "ki" helyzetbe legyen állítva.** Ha a szerszám hordozásakor ujját a kapcsolón tartja, vagy áram alá helyezi a bekapcsolt készüléket, az balesetekhez vezethet.

- d) **Mielőtt az elektromos kéziszerszámot bekapcsolná, távolítsa el róla minden állítókulcsot.** Ha az elektromos kéziszerszám forgórészein állítókulcs marad, az személyi sérüléshez vezethet.
- e) **Ne próbáljon túl messzire nyúlni. Mindig vigyázzon, hogy stabilan álljon, és őrizze meg egyensúlyát.** Ez segít, hogy váratlan helyzetekben uralja az elektromos kéziszerszámot.
- f) **Viseljen megfelelő öltözetet. Ne viseljen bő ruházatot vagy hosszú ékszert. Tartsa távol a haját és ruházatát a mozgó alkatrészekről.** A bő ruházatot, hosszú ékszert vagy hosszú hajat bekapathatják a mozgó elemek.
- g) **Ha a szerszámhoz porszívó vagy -gyűjtő is csatlakoztatható, gondoskodjon ezek megfelelő csatlakoztatásáról és használatáról.** A porgyűjtő használatával csökkenthetőek a porral kapcsolatos kockázatok.
- h) **Ne hagyja, hogy a szerszám gyakori használata túl elbizakodottá tegye, és hogy ezáltal figyelmen kívül hagyja a szerszám biztonsági követelményeit.** A másodperc töredéke is elég ahhoz, hogy egy figyelmetlen mozdulat súlyos sérüléshez vezessen.
- 4) **Az elektromos kéziszerszám használata és**

**karbantartása**

- a) **Ne erősítse az elektromos kéziszerszámot. Mindig megfelelő elektromos kéziszerszámot használjon.**

Ha a megfelelő elektromos kéziszerszámot használja, azzal a rendeltetési területén jobban és biztonságosabban elvégezhető a munka.

- b) **Ne használja az elektromos kéziszerszámot, ha azt nem lehet kikapcsolni.** Ha egy elektromos kéziszerszám nem szabályozható a kapcsolóval, az veszélyes, és javításra szorul.

- c) **Húzza ki a csatlakozó dugaszt az áramellátást biztosító aljzatból, és/vagy távolítsa el a kivethető akkucsomagot a szerszámból, ha beállításokat vagy tartozékcserét hajt végre, vagy ha a szerszámot elraktározza.** Ezekkel a megelőző biztonsági intézkedésekkel csökken annak a kockázata, hogy a kéziszerszám véletlenül bekapcsoljon.

- d) **Az elektromos kéziszerszámokat használaton kívül tartsa a gyermekektől távol, és ne hagyja, hogy a szerszámot vagy ezeket az utasításokat nem ismerő személyek működtessék azt.** A tapasztalatlan felhasználók kezében az elektromos kéziszerszámok veszélyessé válnak.

- e) **Az elektromos kéziszerszámok és tartozékaik karbantartása. Ellenőrizze, hogy a mozgó elemek megfelelően helyezkednek-e el és nem szorultak-e be, az alkatrészek épek, és semmilyen más hiba nincs kihatással az elektromos kéziszerszám működésére. Ha sérülést talál, használat előtt javíttassa meg a szerszámot.** A nem megfelelően karbantartott elektromos kéziszerszámok sok balesetet okoznak.

- f) **A vágószerszámokat tartsa tisztán, és figyeljen, hogy élesek maradjanak.** A megfelelően karbantartott, éles vágószerszámok ritkábban akadnak meg, és egyszerűbben irányíthatóak.

- g) **Az elektromos kéziszerszámot, a kiegészítőket és fejeket használja a fenti utasításoknak megfelelően, figyelembe véve a munkakörülményeket és az elvégzendő munkát.** Ha az elektromos kéziszerszámot nem rendeltetésszerűen használja, az veszélyhelyzetet teremthet.

- h) **Őrizzze szárazon, tisztán, olaj- és zsírmentesen a szerszám fogantyúit és megragadási részeit.** A csúszos fogantyúk és megragadási részek főleg váratlan helyzetekben akadályozzák a szerszám biztonságos megfogását, kezelését és irányítását.

- 5) **Az akkumulátoros kéziszerszám használata és karbantartása**

- a) **Csak a gyártó által javasolt töltővel töltsé fel.** Ha egy adott akkumulátorhoz megfelelő töltőt másik akkumulátorral használ, az tűzveszélyes lehet.

- b) **Az elektromos kéziszerszámokat csak a kijelölt akkumulátorokkal használja.** Ha más akkumulátorokat használ, az sérülés- és tűzveszélyes.

- c) **Az akkumulátorokat használaton kívül tartsa a fémtárgyaktól, például gémkapcsoktól, pénzérméktől, kulcsoktól, szögektől, csavaroktól vagy más kis fémtárgyaktól távol, mert ezek összekapcsolhatják a pólusokat. Az akkumulátor pólusainak rövidzárlata égés- és tűzveszélyes.**

- d) **Nem megfelelő körülmények között az**

**akkumulátorból folyadék szivároghat; kerülje az érintkezést ezzel a folyadékkal. Véletlen érintkezés esetén mossa le vízzel. Ha a folyadék szembe kerül, mossa ki vízzel, és forduljon orvoshoz.** Az akkumulátorból szivárgó folyadék irritációt vagy égési sérülést okozhat.

- e) **Ne használjon károsodott vagy módosított akkucsomagot vagy szerszámot.** A károsodott vagy módosított akkucsomagok használata előreláthatatlan következményekkel jár, mert ezek felgyulladhatnak, felrobbanhatnak vagy személyi sérüléseket okozhatnak.
  - f) **Óvja az akkucsomagot és a szerszámot a tűztől vagy a magas hőmérsékletektől.** A 130°C-t meghaladó hőmérséklet vagy tűz robbanást okozhat.
  - g) **Tartsa be az összes újratöltési utasítást és az akkucsomagot vagy a szerszámot csak az utasításokban megadott hőmérsékleti tartományban töltsé újra.** Az előírásoktól vagy a megengedett hőmérsékleti tartománytól eltérő töltési folyamat az akkucsomag károsodását okozhatja, és növeli a tűzveszély kockázatát.
- 6) **Szerviz**
- a) **Az elektromos kéziszerszámot csak képzett szerelő javíthatja megfelelő cserealkatrészekkel.** Ez biztosítja az elektromos kéziszerszám biztonságos működését.
  - b) **Soha ne szervizelje a károsodott akkucsomagokat.** A károsodott akkucsomagok szervizelését csak a gyártó vagy az erre felhatalmazott szervizközpontok hajthatják végre.

## **AZ AKKUMULÁTORRAL KAPCSOLATOS BIZTONSÁGI FIGYELMEZTETÉSEK**

- a) **Az akkumulátort ne szedje szét, ne nyissa fel és ne vágja meg.**
- b) **Ne zárja rövidre az akkumulátort. Az akkumulátorokat ne tárolja olyan dobozban vagy fiókban, ahol rövidre zárhatják egymást, vagy valamilyen vezető anyag a rövidzárlatukat okozhatja.** Az akkumulátorokat használaton kívül tartsa a fémtárgyaktól, például gemkapcsoktól, pénzérméktől, kulcsoktól, szögektől, csavaroktól vagy más kis fémtárgyaktól távol, mert ezek összekapcsolhatják a pólusokat. Az akkumulátor pólusainak rövidzárlata égés- és tűzveszélyes.
- c) **Ne tegye ki hőnek vagy tűznek az akkumulátort. Ne tárolja közvetlen napfényben.**
- d) **Az akkumulátort ne tegye ki ütésnek.**
- e) **Ha az akkumulátor szivárog, vigyázzon, hogy a folyadék ne kerüljön a bőrre vagy szembe. Amennyiben a bőrre vagy szembe kerül, az érintett területet mossa le bő vízzel, és forduljon orvoshoz.**
- f) **Vigyázzon, hogy az akkumulátor tiszta és száraz maradjon.**
- g) **Ha az akkumulátor pólusaira szennyeződés kerül, azt egy tiszta, száraz ruhával törölje le.**
- h) **Az akkumulátort használat előtt fel kell tölteni. A töltést mindig az utasításoknak megfelelően, helyes eljárást használva végezze.**
- i) **Használaton kívül ne hagyja tölton az akkumulátort.**
- j) **Hosszan tartó tárolást követően a maximális teljesítmény elérése érdekében szükséges lehet, hogy az akkumulátort többször feltöltse és**

lemerítse.

- k) Csak a Worx által javasolt töltővel töltsse fel. Kizárólag a készülékhez való használatra mellékelt töltőt használja.
- l) Ne használjon a készülékkel való használatra tervezettől eltérő akkumulátort.
- m) Az akkumulátor gyermekektől távol tartandó.
- n) Őrizze meg a termékhez mellékelt utasításokat, a későbbiekben szüksége lehet ezekre.
- o) Amikor a szerszámot nem használja, vegye ki belőle az akkumulátort.
- p) Ártalmatlanításnál megfelelően járjon el.
- q) Ne helyezzen be különböző gyártóktól származó, illetve eltérő kapacitású, méretű vagy típusú akkukat a készülékbe.
- r) Tartsa távol az akkumulátort mikrohullámoktól és nagy nyomástól.

HU

148

## SZIMBÓLUMOK



A sérülésveszély csökkentése érdekében a felhasználónak el kell olvasnia az utasításokat



Viseljen szemvédőt



Viseljen fülvédőt



Viseljen pormaszkot



Ha nem megfelelően kezelik, az akkumulátor beléphet a vízkörbe, és károsíthatja az ökoszisztémát. Ne dobja a használt elemeket nem rendezett hulladékként.



Ne dobja tűzbe



A leselejtezett elektromos készülékek nem dobhatók ki a háztartási hulladékkal. Ha van a közelben elektromos hulladék gyűjtő udvar, vigye oda a készüléket. Az újrahasznosítási lehetőségekről tájékozódjon a helyi hatóságoknál vagy a kereskedőnél.



A leselejtezett elektromos készülékek nem dobhatók ki a háztartási hulladékkal. Ha van a közelben elektromos hulladék gyűjtő udvar, vigye oda a készüléket. Az újrahasznosítási lehetőségekről tájékozódjon a helyi hatóságoknál vagy a kereskedőnél.



Viseljen védőszemüveget



Figyelmeztetés

## 2. AZ ALKATRÉSZEK LISTÁJA

1. RÖGZÍTETT PENGE
2. VÁGÓPENGE
3. PENGE RETESZELŐCSAVAR
4. ON/OFF KAPCSOLÓ
5. BIZTONSÁGI RETESZ KAPCSOLÓ
6. FOGANTYÚ
7. 20V AKKUMULÁTOR \*

## 8. LED-ES VISSZAJELZŐ

**\*Nem minden készülék tartalmazza valamennyi, a fentiekben felsorolt alkatrészt.**

## 3. MŰSZAKI ADATOK

Típus **WG330E WG330E.X (330- gép megnevezése, az akkumulátoros metszőolló képviselője)**

	<b>WG330E WG330E.X**</b>
Feszültség	20V  Max.**
Penge nyílási mérete	15mm, 25mm
Maximális vágási kapacitás	25mm
A készülék súlya (Meztelen eszköz)	0.7kg

\*\* X = 1-999, A-Z, M1-M9 csak különféle vásárlókra vonatkozik, ezek között a modellek között nincs biztonsági változás.

\*\*\* Terhelés nélküli feszültség. Az akkumulátor kezdő feszültsége maximum 20 volt. A névleges feszültség 18 volt.

## JAVASOLT AKKUMULÁTOROK ÉS TÖLTŐK

Kategória	Típus	Mapacitás
20V Akku	WA3551	2.0Ah
20V Akkumulátortöltő	WA3880	2.0 A

Javasoljuk, hogy kiegészítőket vásároljon az üzletből, ahol az eszközöket értékesítik. További részletek a kiegészítő csomagban találhatóak. Az áruház munkatársai segítséget és tanácsot adhatnak Önnek.

## ZAJÉRTÉKEK

HU		
150	A-súlyozású hangnyomásszint	$L_{pA} = 59.95 \text{ dB(A)}$
	$K_{pA}$	3.0 dB (A)
	A-súlyozású hangerő	$L_{WA} = 72 \text{ dB(A)}$
	$K_{WA}$	3.0 dB (A)
	<b>Viseljen fülvédőt.</b>	

## REZGÉSÉRTÉKEK

Az EN62841 szabvány szerint meghatározott összes rezgés (háromtengelyű vektoriálisösszeg) a következő:

Rezgés kibocsátás  $a_h < 2.5 \text{ m/s}^2$

Bizonytalanság  $K = 1.5 \text{ m/s}^2$

A vibráció és a zaj bejelentett összértékét szabványos mérési módszerrel állapították meg, és ezeket az értékeket két szerszám összehasonlításához is fel lehet használni. A vibráció és a zaj bejelentett összértékeit a rezgéseknek és zajártalomnak való kitétség előzetes felbecsléséhez is fel lehet használni.



**FIGYELEM:** A kéziszerszám aktuális használatakor mérhető vibráció és zajkibocsátási értékek eltérhetnek a bejelentett értékektől, mert nagyban függnek a szerszám használati módjától és a megmunkált alkatrész típusától. Íme néhány példa és eltérő érték a szerszám használatától függően:

Hogyan használják a szerszámot, milyen anyagokat vágnak vagy fúrnak.

Az eszköz jó állapotban van-e, megfelelően karbantartják-e.

Megfelelő tartozékokat használnak-e az eszközhöz, vigyáznak-e, hogy éles legyen, és jó állapotban maradjon.

A fogantyú megragadásának erősségétől és az esetleg használt vibrációs- és zajcsökkentő tartozék típusától.

A szerszámot rendeltetésszerűen, kialakításának és a jelen utasításoknak megfelelően használják-e.

**Ha a szerszámot nem kezelik megfelelően, kéz-kar vibrációs szindrómát okozhat.**



**FIGYELEM:** A pontosság érdekében az expozíciós szint becsült értékéhez a valós használati körülmények között figyelembe kell venni a működési ciklus valamennyi elemét, így azt az időt is, amikor a szerszám ki van kapcsolva, és amikor üresjáratban

működik. Ez a teljes munkaidőszak viszonylatában jelentősen csökkentheti az expozíciós szintet. A vibrációnak és zajnak való kitétség kockázatának csökkentése.

MINDIG éles vésőt, pengét, és hegyes fúrófejet használjon. Az eszközt jelen utasításoknak megfelelően tartsa karban, és vigyázzon a megfelelő kenésre (ahol erre szükség van). Ha a szerszám rendszeres használatát tervezik, akkor megéri a vibráció- és zajcsökkentő tartozékok beszerzése. Úgy tervezze meg a munkáját, hogy a magas rezgésszámú eszközök használatát igénylő feladatokat több napra ossza el.

#### 4. RENDELTETÉS

A termék célja a kisebb, gyengébb ágak levágása a fa lombkoronájának megemlése érdekében, miközben lehetővé teszi a nagyobb ágak növekedését és megerősödését, aminek következtében a fa lombkoronája magasabbnak tűnik, és több napfényt enged át a talajhoz, ami elősegíti a fű növekedését, gátolja a kisebb növények/fák/bokrok elburjánzását, és lehetővé teszi a járdák szabaddá tételét. Ezenkívül a termék felhasználható friss és kiszáradt faágak vágására is fakivágás és a lombfűrészelés esetén.

#### 5. HASZNÁLATI UTASÍTÁSOK



**MEGJEGYZÉS:** Mielőtt a szerszámot használná, olvassa el figyelmesen az utasításokat.

#### ÖSSZESZERELÉS ÉS MŰKÖDÉS

MŰVELET	ÁBRA
---------	------

#### MŰKÖDTETÉS ELŐTT

Az akkumulátor feltöltése

Lásd A. Ábra

Az akkumulátor eltávolítása és behelyezése



**FIGYELEM: Kérjük, először csukja be a pengéket, majd húzza ki az akkumulátort.**

Lásd B, C Ábra

#### A TERMÉK AKTIVÁLÁSA

Nyomja le a biztonsági retesz kapcsolót, majd 0,5 másodperccel később a LED visszajelző bekapcsol, és a termék egy hangjelzés után készen áll a munkára.



**FIGYELEM: Viseljen védőkesztyűt és szemvédőt a metszőollóval végzett munka közben.**

Lásd D. Ábra

Ha 10 másodpercen belül nem történik semmi, akkor a LED visszajelző kialszik, és a termék egy hangjelzés után kikapcsol.

Lásd E. Ábra

Ha beaktiválja a biztonsági retesz kapcsolót, akkor a LED visszajelző és a termék kikapcsol.

Lásd F. Ábra

#### A TERMÉK FELOLDÁSA

<p>Aktiválás után tartsa lenyomva a biztonsági kapcsolót, miközben a pengék bekapcsolásához egyidejűleg nyomja le az ON/OFF kapcsolót.</p> <p>A. Ha a pengék a MAX vágási nyílásban vannak, a termék egy hangjelzést ad ki, és a pengék a MAX vágási nyílásban maradnak;</p> <p>B. Ha a pengék nem a MAX vágási nyílásban vannak, a termék egy hangjelzést ad ki, és a pengék elérik a MAX vágási nyílást.</p>	<p>Lásd G, H Ábra</p>	<p>Ez a termék különböző nyílásszélességekhez igazítható. Miközben a termék aktív üzemmódban van, nyomja le a biztonsági kapcsolót, és ezzel egyidejűleg nyomja le az ON/OFF kapcsolót. 2 másodperccel később, a hangjelzés hallatán engedje el az ON/OFF kapcsolót. Ezután a pengék a MAX vágási nyílás és a kis vágási nyílás között sorrendben cserélhetik a vágási méretet.</p> <p> <b>FIGYELEM!</b> Ha a termék nyitott helyzetben van, akkor is, ha mindkét kapcsolót elengedik, a termék körülbelül egy percig aktív marad.</p>	
<p><b>HU</b></p> <p><b>FOKOZATOS VÁGÁS</b></p>			
<p><b>152</b></p> <p>A pengék automatikusan visszatérnek a nyitott helyzetbe, amikor az ON/OFF gombot elengedik, míg a pengék összezáródnak, amint megnyomják az ON/OFF gombot. A penge összezáródásának mértékét az ON/OFF kapcsoló záródásának mértéke szabályozza.</p> <p>Ha az olló nem tud vágni, mert az anyag túl kemény vagy túl merev, a termék egyszer sípol, majd az olló visszatér a nyitott állapotba és leáll.</p>	<p>Lásd I. Ábra</p>	<p><b>Újra kell futtatni a terméket...</b></p> <p>Egy percen belül, először nyomja meg a biztonsági retesz kapcsolót, majd nyomja le az ON/OFF kapcsolót, ezután a termék újra működésbe lép. Még akkor is, ha a biztonsági retesz kapcsoló lenyomása közben elengedi az ON/OFF kapcsolót, a termék képes lesz vágni, ha 20 másodpercen belül egyszer megnyomja az ON/OFF kapcsolót. Ellenkező esetben a LED visszajelző kialszik és a termék kikapcsol, ha 20 másodpercen belül nem nyomja meg az ON/OFF kapcsolót.</p> <p><b>Nem kell újrafuttatni a terméket...</b></p> <p>A termék kikapcsol, ha 1 percen belül nem történik semmi.</p>	<p>Lásd J. Ábra</p>
<p><b>A VÁGÁSI MÉRET KICSERÉLÉSE</b></p>			



## TÁROLÁSI MÓD ÉS KIKAPCSOLÁS

Miközben a termék aktív üzemmódban van, nyomja le a biztonsági kapcsolót, és ezzel egyidejűleg nyomja le az ON/OFF kapcsolót. A pengék összecukódnak és egy hangjelzés hallható majd. Tartsa lenyomva, amíg a termék kétszer nem sípol. A LED fényjelző kikapcsol, a pengék összecukva maradnak, és a termék mostantól inaktív. Tároláshoz vegye ki az akkumulátort.

 **FIGYELEM: Tároláshoz vegye ki az akkumulátort, miután a pengék összecukódtak és a terméket kikapcsolták.**

A vágópengét titán bevonattal látták el, ami a tartós és hatékony, magas széntartalmú acélból készült SK5 penge élettartamát legalább háromszorosára növeli. Tapadásmentes tulajdonságai miatt a tisztítás és a karbantartás is gyerekjáték.

 **FIGYELEM: Kézrel ne érintse meg a pengéket.**

Lásd K. Ábra

Lásd L, M Ábra

## TIPPEK A METSZÉSHEZ

Az akkumulátoros metszőolló ideális a bokrok és fák ágainak levágásához és ritkításához az egészséges növekedés elősegítése és a forma szabályozása érdekében.

1. Kérjük, győződjön meg róla, hogy a vágás mindig a

rügy fölött 8 mm-rel legyen, mert ez lehetővé teszi a seb megfelelő gyógyulását, továbbá az ágat 45°-os szögben kell levágni. (Lásd N. Ábra)

2. Vágáskor a rügyektől távolodó, tiszta vágásokat ejtsen, ami lehetővé teszi, hogy az esővíz könnyen elfolyjon, és ösztönözze az új növekedést. (Lásd O. Ábra)

3. A teljes szár metszésekor kérjük, hogy a szárat az elágazás helyénél vágja le. (Lásd P. Ábra)

## 6. KARBANTARTÁS

 **FIGYELEM: Ha meg kell kezdenie az ellenőrzési, karbantartási és tisztítási munkálatokat, győződjön meg arról, hogy a termék ki van kapcsolva, lehűlt, és az akkumulátort eltávolította.**

1. Soha ne használjon oldószereket a termék tisztításához, és soha ne merítse a terméket semmilyen folyadékba. A termék tisztításához csak száraz ruhát használjon.

2. Soha ne működtesse közvetlenül a terméket, ha törött vagy kopott alkatrészeket talál. Kérjük, minden használat előtt ellenőrizze a terméket.

## A PENGÉK KARBANTARTÁSA

1. Ha meg kell élezni a pengéket, kérjük, nyissa ki a pengéket a maximális vágási nyílásig, kapcsolja ki a terméket és vegye ki az akkumulátort. Ezután egy csiszolókö-csíkkal óvatosan élezze meg a pengéket.

2. A pengéről mindig távolítsa el a leveleket és törmelékeket.

 **FIGYELEM: A pengék tisztítása és élezése közben viseljen védőkesztyűt.**

## 7. TÁROLÁS



**FIGYELEM:** Ha a termék nincs használatban, kérjük, nyomja meg a be-/kikapcsoló gombot hosszú ideig, hogy a pengék bezáródjanak a működési utasítás szerint.

1. Tartsa a terméket száraz helyen, és soha ne hagyja, hogy folyadékba merüljön.
2. Tartsa távol a terméket a gyermekektől.
3. Mielőtt hosszú ideig tartó tárolás után használná a terméket, kérjük, töltsse fel teljesen a terméket.

## 8. KÖRNYEZETVÉDELLEM



A leselejtezett elektromos készülékek nem dobhatók ki a háztartási hulladékkal. Ha van a közelben elektromos hulladék gyűjtő udvar, vigye oda a készüléket. Az újrahasznosítási lehetőségekről tájékozódjon a helyi hatóságoknál vagy a kereskedőnél.

## AKKUS KÉZISZERSZÁMOKRA VONATKOZÓ FIGYELMEZTETÉSEK

A szerszámot és az akkumulátort csak 0-45°C közötti hőmérsékleti tartományban szabad használni és tárolni. Az akkumulátor újratöltéséhez ajánlott hőmérsékleti tartomány 0-40°C között található.

## 8. MEGFELELŐSÉGI NYILATKOZAT

A gyártó,  
Positec Germany GmbH  
Postfach 32 02 16, 50796 Cologne, Germany

A Positec nevében kijelenti, hogy a termék  
Leírás **Akkumulátoros metszőolló**  
Típus **WG330E WG330E.X (330- gép megnevezése, az akkumulátoros metszőolló képviselője)**  
Rendeltetés **Metszés**

Megfelel a következő irányelveknek:  
**2006/42/EC , 2011/65/EU&(EU)2015/863, 2014/30/EU**

Az alábbi normáknak:  
**EN 62841-1+EN ISO 12100, EN IEC 55014-1, EN IEC 55014-2, EN IEC 63000**

A műszaki dokumentáció összeállítására jogosult személy:

**Név Marcel Filz**  
**Cím Positec Germany GmbH**  
**Postfach 32 02 16, 50796 Cologne, Germany**



2023/07/14  
Allen Ding  
Helyettes főmérnöke, Tesztelés és minősítés  
Positec Technology (China) Co., Ltd  
18, Dongwang Road, Suzhou Industrial  
Park, Jiangsu 215123, P. R. China

## CUPRINS

1. SECURITATEA PRODUSULUI
2. LISTĂ DE COMPONENTE
3. DATE TEHNICE
4. DESTINAȚIA DE UTILIZARE
5. INSTRUCȚIUNI DE UTILIZARE
6. ÎNTREȚINERE
7. DEPOZITAREA
8. PROTECȚIA MEDIULUI
9. DECLARAȚIE DE CONFORMITATE

### 1. SECURITATEA PRODUSULUI AVERTISMENTE GENERALE DE SIGURANȚĂ PENTRU UNELTE ELECTRICE



**ATENȚIONARE:** Citiți toate atenționările de siguranță și parcurgeți toate instrucțiunile, ilustrațiile și specificațiile atașate acestei scule electrice. Nerespectarea tuturor instrucțiunilor enumerate mai jos poate duce la electrocutare, incendiu și/sau leziune corporală gravă.

**Păstrați toate avertismentele și instrucțiunile pentru consultări ulterioare.**

Termenul „unealtă electrică” din avertismente se referă la o unealtă electrică alimentată de la rețeaua de energie electrică (prin cablu) sau la o unealtă electrică alimentată de la un acumulator (fără cablu).

#### 1) Siguranța zonei de lucru

##### a) Mențineți zona de lucru curată și bine iluminată.

Zonele de lucru în dezordine și întunecoase

favorizează accidentele.

- Nu utilizați uneltele electrice în atmosfere explozive, de exemplu în prezența unor lichide, gaze sau pulberi inflamabile.** Uneltele electrice provoacă scânteie ce pot aprinde pulberea sau vaporii.
  - Asigurați-vă că nu sunți în apropiere persoane și copii în timpul funcționării unei unelte electrice.** Distragerea atenției poate duce la pierderea controlului uneltei.
- #### 2) Siguranța electrică
- Fișele uneltei electrice trebuie să se potrivească perfect în priza de alimentare. Nu modificați niciodată ștecherul. Nu folosiți niciun adaptor pentru uneltele electrice cu împământare.** Utilizarea ștecherelor nemodificate în prize corespunzătoare va reduce riscul electrocutării.
  - Evitați contactul fizic cu suprafețe cu legătură la pământ, cum ar fi țevi, radiatoare, mașini de gătit sau frigider.** Riscul electrocutării este mai mare în cazul în care corpul dumneavoastră vine în contact cu suprafața împământată.
  - Nu expuneți uneltele electrice la ploaie sau la umiditate.** Dacă intră apă în unealta electrică, riscul electrocutării este mai mare.
  - Nu deteriorați cablul de alimentare. Nu folosiți niciodată cablul pentru transportarea, tragerea sau scoaterea din priză a uneltei electrice. Păstrați cablul de alimentare la distanță de căldură, ulei, margini ascuțite sau părți mobile.** Cablurile deteriorate sau încurcate măresc riscul electrocutării.
  - Când utilizați unealta electrică în exterior, utilizați**

**un prelungitor potrivit pentru utilizarea în exterior.**

Utilizarea unui cablu potrivit pentru uzul în exterior reduce riscul electrocutării.

- f) **Dacă utilizarea unei electrice într-un loc umed nu poate fi evitată, folosiți o alimentare protejată cu dispozitiv de curent rezidual (RCD).** Folosirea unui dispozitiv RCD reduce riscul electrocutării.
- 3) **Siguranța personală**
- a) **Fiți concentrat, urmăriți ceea ce faceți și dați dovadă de simț practic când folosiți o unealtă electrică. Nu folosiți o unealtă electrică dacă sunteți obosit sau sub influența drogurilor, a alcoolului sau a medicamentelor.** O clipă de neatenție în timpul funcționării unei electrice poate duce la accidentări personale grave.
- b) **Folosiți echipament personal de protecție. Purtați întotdeauna ochelari de protecție.** Echipamentele de protecție precum masca de protecție contra prafului, încălțăminta cu talpă antiderapantă, casca sau protecția pentru urechi vor reduce riscul accidentărilor, utilizate în mod corespunzător.
- c) **Preveniți punerea accidentală în funcțiune. Asigurați-vă că întrerupătorul se află în poziția de oprire înainte de a face conectarea la sursa de alimentare și/sau la acumulator, înainte de a ridica sau a transporta unealta.** Transportarea uneltelor electrice ținând degetul pe întrerupător sau alimentarea acestora cu întrerupător pornit poate duce la accidentări.
- d) **Scoateți orice cheie de reglare sau cheie de piulițe înainte de a porni unealta electrică.** O cheie de piulițe

sau o altă cheie rămasă prinsă de o componentă rotativă a unelei poate duce la rănirea personală.

- e) **Păstrați un echilibru corect. Mențineți-vă permanent echilibrul și sprijiniți-vă ferm pe picioare.** Acest lucru permite un control mai bun al unei electrice în situații neprevăzute.
- f) **Îmbrăcați-vă corespunzător. Nu purtați îmbrăcăminte prea largă sau bijuterii. Țineți la distanță părul și hainele dvs. de piesele în mișcare ale unei electrice.** Hainele prea largi, bijuteriile și părul lung se pot prinde în piesele mobile.
- g) **Dacă sunt furnizate accesorii pentru conectarea unor dispozitive de aspirare și colectare a prafului, asigurați-vă că acestea sunt montate și folosite corect.** Folosirea colectorului de praf poate reduce riscul accidentărilor din cauza prafului.
- h) **Nu lăsați ca odată cu familiarizarea dvs. cu utilizarea unei să deveniți indolenți și să uitați respectarea principiilor de siguranță ale unei electrice.** Orice acțiune nesăbuită poate duce la leziuni corporale grave într-o fracțiune de secundă.
- 4) **Utilizarea și întreținerea uneltelor electrice**
- a) **Nu forțați unealta electrică. Folosiți unealta electrică potrivită pentru aplicație.** Cu o unealtă electrică potrivită veți lucra mai bine și mai în siguranță, la viteza pentru care a fost concepută.
- b) **Nu utilizați unealta electrică dacă nu o puteți porni sau opri de la întrerupător.** Orice unealtă electrică ce nu poate fi acționată de la întrerupător este periculoasă și trebuie reparată.
- c) **Deconectați ștecherul de la sursa de alimentare electrică și/sau scoateți acumulatorul detașabil din**

**unealta electrică înainte de orice reglaj, schimbare de accesorii sau de stocare a uneltei.** Astfel de măsuri de siguranță reduc riscul pornirii accidentale a unelei electrice.

- d) **Nu lăsați uneltele electrice la îndemâna copiilor și nu permiteți persoanelor ce nu știu să le manevreze și nu cunosc instrucțiunile să acționeze aceste unelte.** Uneltele electrice sunt periculoase în mâinile utilizatorilor neinstruiți.
- e) **Întreținerea unelei electrice și ale accesoriilor aferente. Verificați posibila aliniere incorectă sau posibila blocare a componentelor mobile, deteriorarea componentelor sau orice alte situații care pot afecta funcționarea unelei electrice. Dacă unealta electrică este deteriorată, reparați-o înainte de utilizare.** Multe accidente sunt provocate din cauza întreținerii incorecte a uneltelor.
- f) **Uneltele de tăiere trebuie menținute ascuțite și curate.** Riscul blocării uneltelor de tăiere cu margini ascuțite întreținute corect este mai mic și acestea sunt mai ușor de controlat.
- g) **Utilizați unealta electrică, accesoriile, piesele etc. conform acestor instrucțiuni, luând în considerare condițiile de lucru și operația de efectuat.** Folosirea unelei electrice pentru operații diferite de cele pentru care a fost concepută poate duce la accidentare.
- h) **Păstrați uscate, curate și fără urme de ulei sau grăsime mânerul și suprafețele de apucare ale unelei.** Mânerul și suprafețele de apucare alunecoase împiedică manipularea și controlul sigur al unelei tocmai în cele mai neașteptate situații.

- 5) **Utilizarea și întreținerea uneltelor cu acumulatori**
  - a) **Efectuați reincărcarea numai cu încărcătorul specificat de producător.** Un încărcător adecvat pentru un anumit tip de acumulator poate prezenta risc de incendiu dacă este utilizat cu alt tip de acumulator.
  - b) **Folosiți mașinile electrice numai cu acumulatorii special destinați acestora.** Utilizarea oricărui altor acumulatori poate prezenta risc de rănire și de incendiu.
  - c) **Când nu folosiți acumulatorul, țineți-l la distanță de obiecte metalice precum agrafe de birou, monede, chei, cuie, șuruburi sau alte obiecte metalice mici, ce pot constitui o legătură între cele două borne.** Un scurtcircuit al bornelor acumulatorului poate duce la arsuri sau incendiu.
  - d) **În condiții necorespunzătoare de utilizare, se poate prelinge lichid din acumulator; evitați contactul. În caz de producere accidentală a contactului, clătiți bine cu apă. Dacă v-a intrat lichid în ochi, consultați imediat medicul.** Lichidul expulzat din acumulator poate cauza iritații sau arsuri.
  - e) **Nu utilizați acumulatorul sau scula dacă acestea sunt deteriorate sau modificate.** Acumulatorii deteriorați sau modificați se pot comporta într-un mod imprevizibil, crescând riscul unui incendiu, unei explozii sau leziunilor corporale.
  - f) **Evitați expunerea la foc și la temperaturi excesive a acumulatorului sau a sculei.** Expunerea la foc sau la temperaturi care depășesc 130°C poate duce la explozie.
  - g) **Respectați toate instrucțiunile de reincărcare și nu**

**încărcați acumulatorul sau scula decât în plaja de temperaturi specificată în instrucțiuni.** Reîncărcarea necorespunzătoare sau la temperaturi din afara plajei de temperaturi specificate poate duce la deteriorarea acumulatorului și la creșterea riscului de incendiu.

#### 6) Service

- a) **Service-ul uneltei electrice trebuie efectuat de persoane calificate, folosind doar piese de schimb originale.** Acest lucru va asigura folosirea în continuare a uneltei electrice în siguranță.
- b) **Nu reparați niciodată acumulatorul deteriorat.** Service-ul acumulatorului trebuie efectuat numai de către fabricant sau de centre de service autorizate.

RO

### 158 AVERTISMENTE PRIVIND SIGURANȚA PENTRU ACUMULATOR

- a) **Nu demontați, deschideți sau rupeți celulele sau acumulatorul.**
- b) **Nu scurtcircuitați un acumulator. Nu depozitați acumulatorul la întâmplare într-o cutie sau într-un sertar unde s-ar putea scurtcircuita între ele sau prin materiale conductoare.** Când acumulatorul nu este utilizat, țineți-l la distanță de alte obiecte metalice, precum agrafele de birou, monede, chei, cuie, șuruburi sau alte obiecte metalice mici, care pot crea contact între cele două borne. Scurtcircuitarea bornelor acumulatorului poate cauza arsuri sau incendii.
- c) **Nu expuneți acumulatorul la căldură sau foc. Evitați depozitarea în lumina directă a soarelui.**
- d) **Nu supuneți acumulatorul la șocuri mecanice.**

- e) **În cazul scurgerii acumulatorului, aveți grijă ca lichidul să nu intre în contact cu pielea sau ochii. În cazul contactului, spălați zona afectată cu apă din belșug și solicitați asistență medicală.**
- f) **Mențineți acumulatorul curat și uscat.**
- g) **Ștergeți bornele acumulatorului cu o cârpă curată și uscată dacă se murdăresc.**
- h) **Acumulatorul trebuie încărcat înainte de utilizare. Consultați întotdeauna aceste instrucțiuni și utilizați procedura de încărcare corectă.**
- i) **Nu lăsați acumulatorul la încărcat dacă nu îl utilizați.**
- j) **După perioade extinse de depozitare, poate fi necesară încărcarea și descărcarea acumulatorului de mai multe ori pentru a obține performanțe maxime.**
- k) **Reîncărcați folosind doar încărcătorul specificat de Worx. Nu utilizați niciun alt încărcător în afara de cel conceput specific pentru utilizarea cu acest echipament.**
- l) **Nu utilizați acumulatorul care nu sunt concepute pentru utilizarea cu acest echipament.**
- m) **Nu lăsați acumulatorul la îndemâna copiilor.**
- n) **Păstrați documentația originală a produsului pentru consultări ulterioare.**
- o) **Scoateți acumulatorul din echipament dacă nu îl utilizați.**
- p) **Depuneți acumulatorul la deșeuri în mod corespunzător.**
- q) **Nu introduceți în aparat acumulatorul care provin de la producători diferiți sau cu capacități, dimensiuni sau tipuri diferite.**
- r) **Țineți acumulatorul departe de microunde și presiune ridicată.**

## SIMBOLURI

	Pentru a reduce riscul de accidentări, utilizatorul trebuie să citească manualul de instrucțiuni
	Purtați echipament de protecție pentru urechi
	Purtați echipament de protecție pentru ochi
	Purtați mască de protecție contra prafului
	Dacă nu este manipulată corect, bateria poate intra în ciclul de apă și poate provoca daune ecosistemului. Nu aruncați bateriile uzate ca deșeuri municipale nesortate.
	Nu ardeți

	Produsele electrice nu trebuie depuse la deșeuri împreună cu gunoiul menajer. Vă rugăm să depuneți produsele electrice la unitățile de reciclare existente. Consultați-vă cu autoritățile locale sau cu distribuitorul pentru sfaturi privind reciclarea.
	Acumulator litiu-ion, care a fost etichetat cu simbolurile asociate cu "colectarea separată" a tuturor acumulatorilor și acumulatorilor. Acesta este apoi reciclat sau eliminat pentru a reduce impactul asupra mediului. Bateriile pot fi dăunătoare mediului și sănătății umane deoarece conțin substanțe nocive.A
	Purtați mănuși de protecție
	Avertisment

## 2. LISTĂ DE COMPONENTE

1. LAMĂ FIXĂ
2. LAMĂ DE TĂIERE

3.	<b>ȘURUB DE FIXARE LAMĂ</b>
4.	<b>COMUTATOR DE PORNIRE/OPRIRE</b>
5.	<b>COMUTATOR DE SIGURANȚĂ</b>
6.	<b>MÂNER</b>
7.	<b>20V ACUMULATOR *</b>
8.	<b>INDICATOR CU LED</b>

\* Nu toate accesoriile ilustrate sau descrise sunt incluse în livrarea standard

RO

160

### 3. DATE TEHNICE

Tip **WG330E WG330E.X (330- denumirea mașinii, reprezentativă pentru foarfeca pentru toaletat, fără fir)**

	<b>WG330E WG330E.X**</b>
Tensiune	20V  Max.***s
Mărimea deschiderii lamei	15mm, 25mm
Capacitate max. de tăiere	25mm
Greutate unealtă (Instrument scump)	0.7kg

\*\* X = 1-999, A-Z, M1-M9 sunt destinate doar clienților diferiți, nu există modificări legate de siguranță între

aceste modele.\_

\*\*\* Tensiune măsurată în gol. Tensiunea inițială a acumulatorului atinge maximum 20 volți. Tensiunea nominală este de 18 volți.

### BATERII ȘI ÎNCĂRCĂTOARE SUGERATE

Categorie	Tip	Capacitate
20V Acumulator	WA3551	2.0Ah
20V Încărcător	WA3880	2.0 A

Vă recomandăm să achiziționați accesoriile din magazinul în care sunt vândute instrumentele. Consultați pachetul accesoriu pentru mai multe detalii. Personalul magazinului vă poate ajuta și consilia.

### INFORMAȚII PRIVIND ZGOMOTUL

Presiune sonică ponderată	$L_{pA} = 59.95 \text{ dB(A)}$
$K_{pA}$	3.0 dB (A)
Putere acustică ponderatăA	$L_{wA} = 72 \text{ dB(A)}$
$K_{wA}$	3.0 dB (A)
<b>Purtați echipament de protecție pentru urechi.</b>	



## INFORMAȚII PRIVIND VIBRAȚIILE

Valori totale vibrații (sumă vectorială triaxială) determinată conform EN 62841:

Valoare emisie de vibrații  $a_h < 2.5 \text{ m/s}^2$

Marjă de eroare  $K = 1.5 \text{ m/s}^2$

Valoarea totală declarată pentru vibrații și pentru zgomot a fost măsurată în concordanță cu metoda de testare standard și poate fi utilizată și la compararea a două unelte.

Valoarea totală declarată pentru vibrații și pentru zgomot poate fi utilizată și la evaluarea preliminară a expunerii la acestea.



**ATENȚIONARE:** Nivelul emisiilor de vibrații și de zgomot în timpul utilizării reale a unelei poate să difere de valorile declarate, aceste valori fiind în funcție de modalitățile de utilizare ale sculei, dar mai ales de felul piesei prelucrate cu unealta. Iată în continuare niște exemple de utilizare care conduc la apariția diferențelor de valori:

Modul în care scula este folosită și tipul de materiale tăiate sau sfredelite.

Scula este în stare bună de funcționare și bine întreținută. Folosirea accesoriului corect pentru sculă și păstrarea acesteia în condiții bune.

Forța de apucare a mânerelor și dacă s-a utilizat vreun accesoriu de reducere a vibrațiilor și a zgomotului.

Scula este folosită conform indicațiilor din fabrică și conform acestor instrucțiuni.

**Această sculă poate cauza sindromul vibrație mână-brăț**

**dacă nu este folosită în mod corespunzător.**



**ATENȚIONARE:** Pentru a fi corectă, estimarea nivelului de expunere în condiții concrete de folosire trebuie să ia în considerare toate părțile ciclului de operare cum ar fi de câte ori scula este oprită și cât timp este pornită dar nu lucrează. Acest lucru poate reduce semnificativ nivelul de expunere de-a lungul perioadei de lucru totale.

Minimalizarea riscului de expunere la vibrații și la zgomot. Folosiți ÎNTOTDEAUNA dalte, burghiuri și lame ascuțite. Păstrați acest aparat în conformitate cu aceste instrucțiuni și păstrați-l bine gresat (dacă e cazul).

Dacă unealta va fi utilizată în mod regulat, atunci nu ezitați să investiți în procurarea de accesorii antivibrație și antizgomot.

Planificați-vă programul de lucru pentru a folosi sculele cu număr mare de vibrații de-a lungul a mai multe zile.

## 4.DESTINAȚIA DE UTILIZARE

Acest produs are rolul de a îndepărta ramurile mai mici, slabe, pentru a ridica coronamentul copacului, ceea ce permite în același timp ca ramurile mai mari să crească și să devină mai puternice, masa copacului părând mai înaltă și lăsând mai mult soare pe sol pentru a favoriza creșterea ierbii, a inhiba creșterea plantelor/arborilor/arbuștilor și pentru a permite eliberarea aleilor. În plus, produsul poate fi utilizat pentru a tăia ramurile noi și uscate ale copacilor, în vederea tăierii și toaletării.

## 5.INSTRUCȚIUNI DE UTILIZARE



**NOTĂ:** Înainte de a utiliza unealta, citiți cu atenție manualul de instrucțiuni.

## ASAMBLARE ȘI OPERARE

ACȚIUNE	FIGURA
<b>ÎNAINTE DE OPERAȚIUNEA</b>	
Încărcarea acumulatorului	Consultați Fig. A
Scoaterea & Instalarea acumulatorului  <b>AVERTISMENT: Asigurați-vă mai întâi că închideți lamele, apoi scoateți acumulatorul.</b>	Consultați Fig. B, C
<b>ACTIVAREA PRODUSULUI</b>	
Apăsați comutatorul de siguranță, după 0,5 secunde indicatorul cu LED se aprinde, iar produsul este pregătit pentru utilizare după emiterea unui semnal sonor.  <b>AVERTISMENT: Purtați mănuși de protecție și ochelari de protecție în timp ce lucrați cu foarfeca de crengi.</b>	Consultați Fig. D
Dacă nu se întreprinde nicio acțiune în 10 secunde, atunci Indicatorul cu LED se va stinge, iar produsul se va opri după ce se emite un semnal sonor.	Consultați Fig. E
Dacă eliberați direct comutatorul de siguranță, atunci indicatorul cu LED și produsul se vor opri.	Consultați Fig. F
<b>DEBLOCAREA PRODUSULUI</b>	

După activare, țineți apăsat comutatorul de siguranță, apăsând simultan comutatorul de pornire/oprire pentru a acționa lamele.

A. Dacă lamele se află la deschiderea MAX. de tăiere, produsul va emite un semnal sonor o dată, iar lamele păstrează deschiderea MAX. de tăiere;

B. Dacă lamele nu se află la deschiderea MAX. de tăiere, produsul va emite un semnal sonor o dată, iar lamele vor ajunge la deschiderea MAX. de tăiere.

Consultați Fig. G, H

### TĂIEREA PROGRESIVĂ

Lamele vor reveni în mod natural în poziția deschisă atunci când comutatorul de pornire/oprire este eliberat, în timp ce lamele se vor închide după ce se apasă comutatorul de pornire/oprire. Gradul de închidere a lamei va fi controlat de gradul de închidere a comutatorului de pornire/oprire.

**NOTĂ:** Atunci când foarfecele nu poate tăia din cauză că materialul este prea dur sau prea rigid, produsul va emite un semnal sonor o dată, apoi foarfecele revine la starea deschisă și încetează să mai funcționeze.

Consultați Fig. I

### SSCHIMBAREA MĂRIMII LAMEI

Acest produs poate fi ajustat la diferite mărimi de deschidere.

În timp ce produsul este activ, apăsați comutatorul de siguranță și simultan comutatorul de pornire/oprire. După 2 secunde, eliberați comutatorul de pornire/oprire după ce auziți un semnal sonor. Apoi lamele pot schimba dimensiunea de tăiere între deschiderea MAX. de tăiere și deschiderea mică de tăiere, în ordine.



**AVERTISMENT!** Atunci când produsul este în poziția deschisă, chiar dacă eliberați ambele comutatoare, produsul va rămâne activ timp de aproximativ un minut.

#### **Nevoia de reactivare a produsului**

În termen de un minut, apăsați mai întâi comutatorul de siguranță și apoi apăsați comutatorul de pornire/oprire, apoi produsul va fi reactivat pentru a funcționa. Chiar dacă eliberați comutatorul de pornire/oprire în timp ce apăsați comutatorul de siguranță, produsul va putea tăia de îndată ce apăsați comutatorul de pornire/oprire în termen de 20 de secunde. În caz contrar, indicatorul cu LED se va stinge, iar produsul se va opri dacă nu apăsați comutatorul de pornire/oprire în termen de 20 de secunde.

#### **Nu este nevoie să reactivați produsul**

Produsul se va opri dacă nu se efectuează nicio acțiune în termen de 1 minut.

Consultați  
Fig. J

## **MODUL DE DEPOZITARE ȘI OPRIRE**

În timp ce produsul este activ, apăsați comutatorul de siguranță și simultan comutatorul de pornire/oprire. Lamele se vor închide și se emite un semnal sonor. Continuați să țineți apăsat până când produsul emite două semnale sonore. Indicatorul cu LED se va stinge, lamelele vor rămâne închise, iar produsul este acum inactiv. Scoateți acumulatorul pentru depozitare.



**AVERTISMENT: Scoateți acumulatorul pentru depozitare după ce lamele au fost închise și produsul s-a oprit.**

Lama de tăiere este acoperită cu titan, care îmbunătățește durata de viață a lamei SK5 din oțel cu conținut ridicat de carbon, durabilă și eficientă, de 3 ori sau mai mult. De asemenea, caracteristicile sale non-aderente fac operațiunile decurățare și întreținere foarte ușoare.



**AVERTISMENT: Nu atingeți lamele cu mâinile.**

Consultați  
Fig. K

Consultați  
Fig. L, M

## **SFATURI PRIVIND TOALETAREA**

Foarfecele pentru toaletat fără fir este ideal pentru tăierea și toaletarea ramurilor arborilor și arbuștilor pentru a favoriza o creștere sănătoasă și pentru a controla forma.

1. Asigurați că tăietura este întotdeauna la peste 8 mm față de mugure, deoarece acest lucru va permite vindecarea corectă a răni, iar unghiul la care trebuie tăiată ramura va fi de 45°. (Consultați Fig. N)
2. Atunci când tăiați, efectuați tăieturi curate, care să fie înclinate la distanță de mugure, ceea ce va permite ploii să se scurgă ușor și va încuraja o creștere nouă. (Consultați Fig. O)
3. Atunci când tăiați întreaga tulpină, tăiați-odin punctul în care s-a ramificat. (Consultați Fig. P)

## 6. ÎNTREȚINERE

 **AVERTISMENT: Atunci când trebuie să începeți lucrările de inspecție, întreținere și curățare, asigurați-vă că produsul a fost oprit, că s-a răcit și că acumulatorul a fost scos.**

1. Nu utilizați niciodată solvenți pentru a curăța produsul și nu scufundați niciodată produsul în niciun lichid. Folosiți numai o cârpă uscată pentru a curăța produsul.
2. Nu folosiți niciodată direct produsul dacă prezintă anumite piese fisurate sau uzate. Verificați produsul înainte de fiecare utilizare.

## ÎNTREȚINEREA LAMELOR

1. Atunci când trebuie să ascuțiți lamele, deschideți lamele la deschiderea maximă de tăiere, opriți produsul și scoateți acumulatorul. Apoi, utilizați o piatră de polizor pentru a ascuți lamele cu atenție.
2. Asigurați-vă întotdeauna că lamele nu prezintă frunze sau resturi.

 **AVERTISMENT: Purtați mănuși de protecție în timp ce curățați și ascuțiți lamele.**

## 7. DEPOZITAREA

 **AVERTISMENT: Atunci când nu utilizați produsul, apăsați comutatorul de pornire/oprire un timp mai îndelungat pentru a închide lamele, conform instrucțiunilor de funcționare prezentate.**

1. Păstrați produsul într-un loc uscat și nu-l lăsați niciodată să se scufunde în niciun lichid.
2. Nu lăsați produsul la îndemâna copiilor.
3. Înainte de a utiliza produsul după o depozitare îndelungată, reîncărcați complet produsul.

## 8. PROTECȚIA MEDIULUI



Produsele electrice nu trebuie depuse la deșeurile împreună cu gunoiul menajer.

 Vă rugăm să depuneți produsele electrice la unitățile de reciclare existente. Consultați-vă cu autoritățile locale sau cu distribuitorul pentru sfaturi privind reciclarea.

## CONSIDERAȚII PRIVIND UNELTELE ALIMENTATE CU ACUMULATOR

Plaja temperaturii ambientale în care se poate utiliza și stoca unealta electrică și acumulatorul, este cuprinsă între 0-45°C.

Plaja temperaturii ambientale în care se poate utiliza sistemul de reîncărcare și se poate reîncărca acumulatorul, este cuprinsă între 0-40°C.

## 9. DECLARAȚIE DE CONFORMITATE

Subsemnații,  
Positec Germany GmbH  
Postfach 32 02 16, 50796 Cologne, Germany

În numele Positec declarăm că produsul  
Descriere **Foarfece pentru toaletare, fără fir**  
Tip **WG330E WG330E.X (330- denumirea mașinii, reprezentativă pentru foarfeca pentru toaletat, fără fir)**  
Funcție **Tunderea**

Respectă următoarele Directive  
**2006/42/EC , 2011/65/EU&(EU)2015/863, 2014/30/EU**

Se conformează standardelor,  
**EN 62841-1+EN ISO 12100, EN IEC 55014-1, EN IEC 55014-2, EN IEC 63000**

Persoana autorizată să compileze fișierul tehnic,  
**Nume Marcel Filz**  
**Adresă Positec Germany GmbH**  
**Postfach 32 02 16, 50796 Cologne, Germany**



2023/07/14  
Allen Ding  
Adjunct Inginer Șef, Testare și certificare

Positec Technology (China) Co., Ltd  
18, Dongwang Road, Suzhou Industrial  
Park, Jiangsu 215123, P. R. China

## OBSAH

1. BEZPEČNOST VÝROBKU
2. SEZNAM KOMPONENT
3. TECHNICKÉ ÚDAJE
4. URČENÉ POUŽITÍ
5. POKYNY PRO OBSLUHU
6. ÚDRŽBA
7. SKLADOVÁNÍ
8. OCHRANA ŽIVOTNÍHO PROSTŘEDÍ
9. PROHLÁŠENÍ O SHODĚ

### 1. BEZPEČNOST VÝROBKU OBECNÁ BEZPEČNOSTNÍ UPOZORNĚNÍ PRO ELEKTRICKÉ NÁSTROJE



**VAROVÁNÍ** Přečtěte si všechna bezpečnostní varování, pokyny, seznamte se s ilustracemi a technickými údaji dodanými s tímto elektrickým nářadím. Nedodržení jakýchkoliv níže uvedených pokynů může mít za následek úraz elektrickým proudem, vznik požáru nebo vážného úrazu.

**Uložte instrukce a veškerou dokumentaci pro budoucí použití.**

Výraz "elektrické ruční nářadí" znamená v upozornění buď na nářadí na elektrický pohon (napájené elektrickou sítí) nebo na akumulátorové nářadí (napájené z akumulátoru).

#### 1) Bezpečnost na pracovišti

- a) **Udržujte pracoviště v čistotě a dobře osvětlené.**  
Pracoviště plné nepotřebných předmětů nebo slabě

osvětlené zvyšuje možnost úrazu.

- b) **DNepoužívejte elektrické ruční nářadí v prostředí náchylném na exploze jako například v přítomnosti hořlavých tekutin, plynů nebo prachu.** Elektrické ruční nářadí při práci vytváří jiskry, které mohou vznítit prach nebo výpary.
- c) **Při práci s elektrickým ručním nářadím udržujte děti a přihlížející osoby v dostatečné vzdálenosti.** Ztráta pozornosti může vést ke ztrátě kontroly nad nářadím.

#### 2) Bezpečnost při práci s elektřinou

- a) **Vidlice elektrického ručního nářadí musí být shodného typu jako zásuvky el. sítě. Neměňte vidlici nedovoleným nebo neodborným způsobem, předejete tak možným zraněním nebo úrazu el proudem.** Nepoužívejte spolu s uzemněným ručním nářadím žádné adaptéry, které neumožňují ochranu zemněním.
- b) **Vyhýbejte se kontaktu s uzemněnými povrchy jako například trubkami, radiátory, sporáky a ledničkami.** Je-li vaše tělo spojené s uzemněným předmětem nebo stojí na uzemněné ploše, vzniká zvýšené riziko úrazu elektrickým proudem.
- c) **Nevystavujte ruční nářadí dešti nebo vlhkým podmínkám.** Když se voda dostane pod povrch elektrického ručního nářadí, vzniká zvýšené riziko úrazu elektrickým proudem.
- d) **Nemanipulujte s napájecím kabelem necitlivě. Nikdy si nepřitahujte elektrické ruční nářadí k sobě pomocí kabelu, netahejte je za sebou pomocí kabelu a nevytrhávejte kabel ze zástrčky, abyste ruční nářadí vypnuli.** Nevystavujte kabel vysokým teplotám, oleji,

ostrým hranám nebo kontaktu s pohyblivými díly. Poškozené nebo zamotané kabely mohou vést k zvýšenému riziku úrazu elektrickým proudem.

- e) **Při práci s ručními nářadím v exteriéru použijte prodlužovací kabel vhodný pro použití v exteriéru.** Použijte kabel vhodný pro venkovní prostředí, snižujete tím riziko vzniku úrazu elektrickým proudem.
  - f) **Pokud je práce s ručním nářadím ve vlhkých podmínkách nevyhnutelná, použijte napájení chráněné jističem typu proudový chránič (RCD).** Použití RCD jističe redukuje riziko vzniku úrazu elektrickým proudem.
- 3) **Osobní bezpečnost**
- a) **Buďte soustředění, sledujte co děláte a při práci s ručním nářadím se řiďte zdravým rozumem. Nepoužívejte ruční nářadí, jste-li unaveni nebo pod vlivem omamných látek, alkoholu nebo léků.** Moment nepozornosti při práci s ručním nářadím může vést k vážnému osobnímu zranění.
  - b) **Použijte osobní ochranné pomůcky. Vždy noste ochranu očí.** Ochranné pomůcky jako například proti prachová maska, boty s protiskluzovou podrážkou nebo chrániče sluchu použité v příslušných podmínkách pomáhají redukovat nebezpečí vážného osobního zranění.
  - c) **Předcházejte neúmyslnému zapnutí. Ujistěte se, že vypínač je ve vypnuté poloze předtím, než zapojíte nářadí do elektrické sítě a nebo k akumulátoru, rovněž při zvedání nebo nošení nářadí.** Nošení nářadí s prstem na vypínači nebo nářadí pod napětím

zvýšuje možnost úrazu.

- d) **Odstraňte jakékoliv nastavovací nebo maticové klíče a šrouby předtím, než zapnete ruční nářadí.** Nastavovací nebo jiný klíč ponechaný na rotující části ručního nářadí může způsobit osobní úraz.
- e) **Nepřeceňujte se. Udržujte si stabilitu a pevnou zem pod nohama za každých podmínek.** Umožňuje vám to lepší kontrolu nad ručním nářadím v neočekávaných situacích.
- f) **Pro práci se vhodně oblečte. Nenoste volné oblečení nebo šperky. Své vlasy a volné oblečení držte z dosahu pohyblivých částí.** Volné oblečení, šperky nebo dlouhé vlasy se mohou do pohyblivých částí zachytit.
- g) **Pokud jsou zařízení nastavená na spojení se zařízeními na zachytávání a extrakci prachu, ujistěte se, že jsou tato zařízení správně připojena a použita.** Použitím sběrače prachu redukuje rizika vyvolaná prachem.
- h) **Nedopustěte, abyste díky zkušenostem nabytým častým používáním elektrického nářadí přestali dodržovat základy bezpečného použití.** Neopatrný úkon může způsobit vážný úraz během zlomku sekundy.
- 4) **Použití a údržba ručního nářadí**
- a) **Na ruční nářadí netlačte. Použijte správné ruční nářadí pro danou činnost.** Správné ruční nářadí udělá práci lépe a takovou rychlostí, pro kterou bylo navrženo.
- b) **Nepoužívejte ruční nářadí, pokud správně nefunguje vypínač on/off.** Jakékoliv ruční nářadí, které se nedá ovládat vypínačem, je nebezpečné a musí být

opraveno.

- c) **Před jakýmkoliv seřizením, výměnou násad nebo uskladněním elektrického nářadí vyjměte síťovou zástrčku ze zásuvky nebo, pokud je to možné, z něj vyjměte akumulátor.** Taková preventivní bezpečnostní opatření redukuje riziko náhodného zapnutí ručního nářadí.
- d) **Nepoužíváte-li ruční nářadí, skladujte je mimo dosah dětí a nedovolte osobám, které nemají zkušenosti s prací s ručním nářadím nebo neznají tyto pokyny, s nářadím pracovat.** Ruční nářadí je nebezpečné v rukách neškolené a nezkušené osoby.
- e) **Provádějte pravidelnou údržbu elektrického nářadí a příslušenství. Zkontrolujte chybné připojení nebo spojení pohyblivých částí, zlomené části nebo jiné okolnosti, které by mohly ovlivnit funkčnost ručního nářadí. Je-li nářadí poškozeno, nechte je před novým použitím opravit.** Mnoho úrazů vzniká proto, že je elektrické ruční nářadí špatně udržováno.
- f) **Udržujte řezné nástroje ostré a čisté.** Správně udržované řezné nástroje s ostrými řezacími hranami jsou méně náchylné na zakousnutí a lépe se ovládají.
- g) **Používejte elektrické nářadí v souladu s těmito pokyny, berte v úvahu pracovní podmínky a druh vykonávané práce.** Je-li elektrické nářadí použito na jiné účely, než je určeno, může docházet k nebezpečným situacím.
- h) **Rukojeti a povrchy držadel udržujte suché, čisté, bez maziv a tuků.** Kluzké rukojeti a držadla neumožňují bezpečnou manipulaci a obsluhu nářadí v neočekávaných situacích.

- 5) **Použití a údržba elektrického nářadí napájeného baterií**
- a) **Provádějte nabíjení pouze v nabíječce, která je specifikovaná výrobcem.** Nabíječka, která je vhodná pro jeden typ baterie, může při použití jiného typu baterie vytvářet riziko způsobení požáru.
- b) **Při použití nářadí napájeného baterií používejte pouze baterii, která je určena speciálně pro toto nářadí.** Použití jakékoli jiné baterie může vytvářet riziko způsobení zranění a požáru.
- c) **Není-li baterie používána, udržujte ji v bezpečné vzdálenosti od sponek na papíry, mincí, klíčů, hřebíků, šroubů nebo jiných malých kovových předmětů, které mohou způsobit propojení kontaktů baterie.** Zkratování kontaktů baterie může způsobit popáleniny nebo požár.
- d) **V náročných podmínkách může docházet k únikům kapaliny z baterie. Vyvarujte se kontaktu s touto kapalinou. Dojde-li k náhodnému kontaktu, opláchněte zasažené místo vodou. Zasáhne-li tato kapalina oči, okamžitě vyhledejte lékařské ošetření.** Kapalina unikající z baterie může způsobit podráždění nebo popáleniny.
- e) **Akumulátor nebo nářadí, které je poškozeno nebo je upravené, nepoužívejte.** Poškozené nebo upravené akumulátory mohou mít nepředvídatelné chování s následkem požáru, exploze nebo s nebezpečím úrazu.
- f) **Akumulátor nebo nářadí nevhazujte do ohně nebo je nevystavujte nadměrným teplotám.** Při vhození do ohně nebo vystavení teplotě nad 130 ° C může dojít k explozi.



**g) Dodržujte veškeré pokyny pro nabíjení a akumulátor nebo náradí nenabíjejte mimo teplotní rozsah specifikovaný v tomto návodu.** Nesprávné nabíjení, nebo nabíjení při teplotách mimo specifikovaný rozsah může poškodit akumulátor a zvýšit riziko vzniku požáru.

## **6) Servis**

- a) Servisní práce na náradí nechte provést kvalifikovanými pracovníky za použití originálních náhradních dílů.** Výsledkem bude trvalá bezpečnost při práci s elektrickým náradím.
- b) Poškozené akumulátory nikdy neopravujte.** Servis akumulátorů by měl být prováděn pouze výrobcem nebo autorizovaným servisním zástupcem.







## **BEZPEČNOSTNÍ VAROVÁNÍ TÝKAJÍCÍ SE BATERIÍ**

- a) Nepokoušejte se demontovat, rozebírat nebo rozřezávat baterie nebo její články.**
- b) Neprovádějte zkratování baterie. Neukládejte baterie nahodile v krabicích nebo v zásuvkách, kde by mohlo dojít k jejich vzájemnému zkratování nebo k zkratování způsobenému jinými předměty.** Není-li baterie používána, udržujte ji v bezpečné vzdálenosti od sponek na papíry, mincí, klíčů, hřebíků, šroubů nebo jiných malých kovových předmětů, které mohou způsobit propojení kontaktů baterie. Zkratování kontaktů baterie může způsobit popáleniny nebo požár.
- c) Nevystavujte baterii působení horka nebo ohně. Vyvarujte se skladování baterií na otevřeném slunci.**
- d) Nevystavujte baterii mechanickým rázům.**
- e) Dojde-li k úniku kapaliny z baterie, zabraňte tomu,**

aby se tato kapalina dostala do kontaktu s pokožkou nebo aby zasáhla oči. Dojde-li k takovému kontaktu, zasažené místo omyjte značným množstvím vody a vyhledejte lékařské ošetření.





- f) Udržujte baterie čisté a suché.**
- g) Jsou-li svorky baterie znečištěny, otřete je čistým a suchým hadříkem.**
- h) Baterie musí být před použitím nabitá. Vždy postupujte podle uvedených pokynů a používejte správný postup nabíjení.**
- i) Nenechávejte baterii nabíjet, nebude-li baterie použita.**
- j) Po dlouhodobém uložení budete možná muset provést několik cyklů nabíjení a vybíjení, aby baterie dosáhla svého maximálního výkonu.**
- k) Provádějte nabíjení pouze v nabíječce, která je specifikovaná společností Worx. Nepoužívejte jinou nabíječku, než je nabíječka speciálně dodaná pro použití s tímto zařízením.**
- l) Nepoužívejte žádnou baterii, která není určena pro použití s tímto zařízením.**
- m) Ukládejte baterie mimo dosah dětí.**
- n) Uchovávejte originální dokumentaci k tomuto výrobku pro budoucí odkazy.**
- o) Není-li zařízení používáno, vyjměte z něj baterii.**
- p) Provádějte řádnou likvidaci baterie.**
- q) V zařízení nekombinujte bateriové články různého data výroby, kapacity, velikosti nebo typu.**
- r) Baterii uchovávejte dál od mikrovlnných trub a vysokého tlaku.**

## SYMBOLY

	Pro omezení rizika zranění si pečlivě přečtěte návod k obsluze
	Používejte pomůcky pro ochranu sluchu
	Používejte pomůcky pro ochranu očí
	Používejte respirátor
	Akumulátory se mohou při nesprávném způsobu likvidace dostat do systému koloběhu vody, což může ohrozit vlastní ekosystém. Dosloužilé akumulátory nelikvidujte jako netříděný komunální odpad.
	Nevystavujte ohni.

CZ

170

	Vysloužilé elektrické přístroje by neměli být vyhazovány společně s odpadem z domácnosti. Nářadí recyklujte ve sběrnách zřízených k tomuto účelu. O možnostech recyklace se informujte na místních úřadech nebo u prodejce.s
	Akumulátor Li-Ion. Tento výrobek byl označen symbolem „tříděný odpad“ pro všechny jednotlivé a složené akumulátory. Proto musí být s ohledem dopadu na životní prostředí po dosloužení recyklován nebo demontován. Akumulátory obsahují nebezpečné látky, proto mohou být nebezpečné pro životní prostředí a lidské zdraví.
	Používejte ochranné rukavice
	Výstraha

## 2. SEZNAM KOMPONENT

### 1. NEPOHYBLIVÁ ČEPEL

2.	<b>STŘÍHACÍ ČEPEL</b>
3.	<b>ZAJIŠŤOVACÍ ŠROUB ČEPELE</b>
4.	<b>HLAVNÍ VYPÍNAČ</b>
5.	<b>TLAČÍTKO BEZPEČNOSTNÍ POJISTKY</b>
6.	<b>RUKOJEŤ</b>
7.	<b>20V BATERIE *</b>
8.	<b>KONTROLKA LED</b>

\* Standardní dodávka neobsahuje veškeré vyobrazené či popsané příslušenství.

### 3. TECHNICKÉ ÚDAJE

**Typ WG330E WG330E.X (330- označení zařízení, zástupce Bezdrátových zahradnických nůžek)**

	<b>WG330E WG330E.X**</b>
Jmenovité napětí	20V  Max.***
Velikost rozevření čepelí	15mm, 25mm
Maximální stříhací kapacita	25mm
Hmotnost stroje (Holé nářadí)	0.7kg

\*\* X = 1-999, A-Z, M1-M9 jsou pouze pro různé

zákazníky, mezi těmito modely neexistují žádné změny související s bezpečností.

\*\*\* Napětí měřené bez zátěže. Počáteční napětí baterie dosáhne maximálně 20voltů. Jmenovité napětí je 18voltů.

### NAVRHOVANÉ BATERIE A NABÍJENÍ

Kategorie	Typ	Kapacita
20V Baterie	WA3551	2.0Ah
20V Nabíječka	WA3880	2.0 A

Doporučujeme zakoupit příslušenství z obchodu, kde se nářadí prodává. Další podrobnosti najdete v balíčku příslušenství. Zaměstnanci obchodu vám mohou pomoci a poradit.

### INFORMACE O HLUKU

Naměřená hladina akustického tlaku	$L_{pA} = 59.95 \text{ dB(A)}$
$K_{pA}$	3.0 dB (A)
Naměřený akustický výkon	$L_{wA} = 72 \text{ dB(A)}$
$K_{wA}$	3.0 dB (A)
<b>Použijte ochranu sluchu</b>	

## INFORMACE O VIBRACÍCH

Celkové hodnoty vibrací (trojosé nebo vektorové součtové měření) stanovené v souladu s EN62841:

Hodnota vibračních emisí  $a_h < 2.5 \text{ m/s}^2$

Kolísání  $K = 1.5 \text{ m/s}^2$

Deklarovaná celková hodnota vibrací a deklarovaná úroveň vytvářeného hluku byly měřeny v souladu se standardními zkušebními postupy a lze je použít při srovnání jednotlivých nářadí mezi sebou.

Deklarovaná celková hodnota vibrací a deklarovaná úroveň vytvářeného hluku mohou být také použity k předběžnému stanovení doby práce s nářadím.

 **VAROVÁNÍ:** Vibrace a hluchost při aktuálním použití elektrického nářadí se od deklarovanych hodnot mohou lišit v závislosti na způsobu, jakým je nářadí použito, zejména pak na typu zpracovávaného obrobku podle následujících příkladů a na dalších způsobech, jakými je nářadí používáno:

Jak je nářadí používáno a jaké materiály budou řezány nebo vrtány.

Nářadí musí být v dobrém stavu a musí být prováděna jeho řádná údržba.

S nářadím musí být používáno správné příslušenství, a toto příslušenství musí být ostré a v dobrém stavu.

Pevnost uchopení rukojetí a zda je použito jakékoliv příslušenství snižující úroveň vibrací a hluku.

Toto nářadí může být použito pouze pro určené účely a podle těchto pokynů.

**Není-li toto nářadí používáno odpovídajícím způsobem,**

**může způsobit syndrom nemoci způsobené působením vibrací na ruce a paže obsluhy.**



**VAROVÁNÍ:** Chcete-li být přesní, odhad doby působení vibrací v aktuálních podmínkách při použití tohoto nářadí by měl brát v úvahu také všechny části pracovního cyklu, jako jsou doby, kdy je nářadí vypnuto a kdy je v chodu ve volnoběžných otáčkách, ale ve skutečnosti neprovádí žádnou práci. Doba působení vibrací tak může být během celkové pracovní doby značně zkrácena.

Pomáhá minimalizovat riziko působení vibrací a hluku.

VŽDY používejte ostré sekáče, vrtáky a nože.

Provádějte údržbu tohoto nářadí podle těchto pokynů a zajistěte jeho řádné mazání (je-li to vhodné).

Pokud bude nářadí používáno pravidelně, pak investujte do příslušenství snižujícího úroveň vibrací a hluku.

Vypracujte si svůj plán práce, abyste působení vysokých vibrací tohoto nářadí rozdělili do několika dnů.

### 4. URČENÉ POUŽITÍ



Tento produkt je určen k odstraňování menších, slabších větví, aby se zvětšila koruna stromu, a současně se umožnilo větším větvím růst a zesílit, což způsobí, že celkový objem stromu bude vypadat vyšší a bude propouštět více slunce na zem a podpoří to růst trávy, potlačí růst menších rostlin/stromů/keřů a umožní průchodnost cest. Navíc může být produkt použit k stříhání čerstvých i suchých větví stromů, odvětvování a prořezávání.

### 5. NÁVOD NA POUŽITÍ



**POZNÁMKA:** Předtím než začnete nářadí používat, přečtete si pečlivě manuál.

## SESTAVENÍ A POUŽÍVÁNÍ

POSTUP	OBRÁZEK
<b>PŘED ZAHÁJENÍM PRÁCE</b>	
Nabíjení baterie	Viz Obr. A
Vyjmutí & Vyjmutí baterie  <b>UPOZORNĚNÍ: Ujistěte se, že jste nejdříve čepele uzavřeli, potom vyjměte sadu baterií.</b>	Viz Obr. B, C
<b>AKTIVACE VÝROBKU</b>	
Vymáčkněte tlačítko bezpečnostní pojistky, za 0,5 s se LED kontrolka a až zazní pípnutí, produkt bude připraven k použití.  <b>UPOZORNĚNÍ: Při práci s vyvětvovací pilou mějte nasazené ochranné rukavice a ochranu zraku.</b>	Viz Obr. D
Pokud po dobu 10 sekund nedojde k žádné činnosti, LED kontrolka zhasne a produkt se vypne poté, co zaslechnete pípnutí.	Viz Obr. E
Pokud uvolníte tlačítko bezpečnostní pojistky přímo, tak LED kontrolka zhasne a výrobek se vypne.	Viz Obr. F
<b>ODJIŠTĚNÍ VÝROBKU</b>	

Jakmile bude aktivován, stiskněte a přidržte tlačítko bezpečnostní pojistky a současně stiskněte hlavní vypínač pro zapnutí čepelí.

A. Pokud jsou čepele v poloze MAXIMÁLNÍHO otevření ke stříhání, produkt jednou pípne a čepele budou udržovány v poloze MAXIMÁLNÍHO otevření ke stříhání:

B. Pokud nejsou čepele v poloze MAXIMÁLNÍHO otevření ke stříhání, produkt jednou pípne a čepele se rozevřou do polohy MAXIMÁLNÍHO otevření ke stříhání.

Viz Obr. G, H

### PRŮBĚŽNÉ STŘÍHÁNÍ

Čepele se přirozeně vrátí do polohy otevření, až bude hlavnívypínač uvolněn a čepele se zavřou, až stisknete hlavní vypínač. Míra zavření čepelí se bude řídit mírou stisknutí hlavního vypínače  
**POZNÁMKA:** Až nůžky nebudou moci stříhat, protože materiál je příliš tvrdý nebo tuhý, produkt jednou zapípá, potom se nůžky vrátí do otevřeného stavu a přestanou fungovat.

Viz Obr. I

### ZMĚNA STŘÍHACÍHO ROZMĚRU

U tohoto produktu můžete nastavit různou šířku otevření.

Když je produkt aktivní, stiskněte tlačítko bezpečnostní pojistky a současně stiskněte hlavní vypínač 0 2 sekundy později, až uslyšíte pípnutí, prosím, i uvolněte hlavní vypínač. Čepele potom mohou změnit pořadí stříhacího rozměru mezi MAXIMÁLNÍM otevřením ke stříhání a malým otevřením ke stříhání.



**UPOZORNĚNÍ!** Když je produkt v otevřené pozici i po uvolnění obou tlačítek, zůstane aktivním po dobu asi jedné minuty.

#### **Výrobek je nutno znovu spustit-**

Do jedné minuty nejdříve stiskněte tlačítko bezpečnostní pojistky a poté stiskněte hlavní vypínač, produkt se znovu aktivuje k použití. Dokonce, i když uvolníte hlavní vypínač a současně stisknete tlačítko bezpečnostní pojistky, produkt bude schopen stříhat, jakmile stisknete hlavní vypínač do 20 sekund. V opačném případě LED kontrolka zhasne a produkt se vypne, když do 20 sekund nestisknete hlavní vypínač.

#### **Není třeba výrobek znovu spouštět-**

Výrobek se sám vypne, pokud do 1 minuty nedojde k žádné činnosti.

#### **REŽIM SKLADOVÁNÍ A VYPNUTÍ**

Viz Obr. J

Až je produkt aktivován, stiskněte tlačítko bezpečnostní pojistky a současně stiskněte hlavní vypínač. Čepele se zavrou a jednou pípnou. Stále držte, než produkt pípně dvakrát. LED kontrolka zhasne, čepele zůstanou zavřené a produkt bude deaktivován. Baterii před skladováním vyjměte.



**UPOZORNĚNÍ: Až se čepele zavrou a výrobek vypnete, tak prosím, vyjměte baterii.**

Stříhací čepel je pokrytá vrstvou titanu, což zlepšuje životnost trvanlivého a efektivního ostří z vysokouhlíkové oceli SK5 trojnásobně a více. Jeho nepřilnavé vlastnosti také usnadňují čištění a údržbu.



**UPOZORNĚNÍ: Nedotýkejte se čepelí rukama.**

Viz Obr. K

Viz Obr. L, M

#### **TIPY NA PROŘEZÁVÁNÍ VĚTVÍ**

Bezdrátové zahradnické nůžky jsou ideální pro stříhání a zastříhávání keřů a větví stromů, k zajištění jejich zdravého růstu a upravení jejich tvaru.

1. Prosím, ujistěte se, že řez je vždy více než 8 mm nad pupenem, to totiž rázně umožní se řádně zhojit a úhel pod kterým by měla být větev uříznuta, je 45 °. (Viz Obr. N)
2. Při řezání prosím provádějte čisté řezy, které se zvedají směrem od pupene, což dešťové vodě umožní odtéct a podpoří to nový růst. (Viz Obr. O)
3. Při stříhání celého kmínku, prosím kmínek stříhejte v

místě, kde se větví. (Viz Obr. P)

## 6. ÚDRŽBA



**UPOZORNĚNÍ:** Když začínáte prohlídku, údržbu a čištění, prosím ujistěte se, že je produkt vypnutý, vychladlý a baterie je vyjmutá.

1. Na čištění nikdy nepoužívejte rozpouštědla a nikdy produkt neponořujte do žádné tekutiny. Na čištění výrobku použijte pouze suchý hadřík.
2. Nikdy nepracujte s produktem přímo, pokud naleznete nějaké rozbité nebo opotřebené části. Před každým použitím si produkt důkladně prohlédněte.

## ÚDRŽBA ČEPELÍ

1. Když potřebujete čepele nabrousit, tak prosím, otevřete čepele na maximální otevření ke stříhání, produkt vypněte a vyjměte baterii. Potom použijte brousek a opatrně čepele nabruste.
2. Čepele vždy udržujte očištěné od listů a zbytků stříhání.



**UPOZORNĚNÍ:** Při čištění a broušení čepelí noste ochranné rukavice.

## 7. SKLADOVÁNÍ



**POZORNĚNÍ:** Pokud zahradnické nůžky nepoužíváte, stiskněte hlavní vypínač na delší dobu, abyste zavřeli čepele, jak je znázorněno v návodu.

1. Produkt skladujte na suchém místě a nikdy jej neponořujte do žádné tekutiny.
2. Výrobek Produkt uchovávejte mimo dosah dětí.

3. Před použitím produktu po dlouhodobějším skladování, jej prosím, zcela nabijte.

## 8. OCHRANA ŽIVOTNÍHO PROSTŘEDÍ



Vysloužilé elektrické přístroje nevyhazujte společně s domovním odpadem. Nářadí  recyklujte ve sběrnách k tomu účelu zřízených. O možnostech recyklace se informujte na místních úřadech nebo u prodejce.

## PRO AKUMULÁTOROVÁ NÁŘADÍ

Rozsah okolní teploty, pro použití a skladování nářadí a akumulátoru je 0°C-45°C.  
Doporučený rozsah okolní teploty pro nabíjecí systém v průběhu nabíjení je 0°C-40°C.

## 9. PROHLÁŠENÍ O SHODĚ

My,  
Positec Germany GmbH  
Postfach 32 02 16, 50796 Cologne, Germany

Jménem společnosti Positec prohlašujeme, že výrobek  
Popis **Bezdrátové zahradnické nůžky**  
Typ **WG330E WG330E.X (330- označení zařízení, zástupce Bezdrátových zahradnických nůžek)**,  
**representative of Cordless Pruner Shears)**  
Funkce **Prořezávání**

Splňuje následující směrnice,  
**2006/42/EC , 2011/65/EU&(EU)2015/863, 2014/30/EU**

Splňované normy  
**EN 62841-1+EN ISO 12100, EN IEC 55014-1, EN IEC  
55014-2, EN IEC 63000**

Osoba oprávněná uspořádat technický soubor,  
**Název Marcel Filz**  
**Adresa Positec Germany GmbH**  
**Postfach 32 02 16, 50796 Cologne, Germany**

CZ

176



2023/07/14  
Allen Ding  
Zástupce vrchní konstrukční kanceláře,  
Testování & Certifikace  
Positec Technology (China) Co., Ltd  
18, Dongwang Road, Suzhou Industrial  
Park, Jiangsu 215123, P. R. China



## OBSAH

1. BEZPEČNOSTNÉ INŠTRUKCIE
2. ZOZNAM SÚČASTÍ
3. TECHNICKÉ ÚDAJE
4. URČENÉ POUŽITIE
5. NÁVOD NA POUŽITIE
6. ÚDRŽBA
7. SKLADOVANIE
8. OCHRANA ŽIVOTNÉHO PROSTREDIA
9. VYHLÁSENIE O ZHODE

### 1. BEZPEČNOSTNÉ INŠTRUKCIE VŠEOBECNÉ BEZPEČNOSTNÉ UPOZORNENIA



**VAROVANIE:** Prečítajte si všetky bezpečnostné varovania, pokyny, zoznámte sa s ilustráciami a technickými údajmi dodanými s týmto elektrickým náradím. Nedodržanie akýchkoľvek nižšie uvedených pokynov môže mať za následok úraz elektrickým prúdom, vznik požiaru alebo vážneho úrazu.

**Odložte si všetky varovania a inštrukcie pre budúcu potrebu.**

Výraz „elektrické ručné náradie“ vás vo varovaniach odkazuje buď na náradie na elektrický pohon (napájané z elektrickej siete) alebo na akumulátorové náradie (napájané z akumulátora).

#### 1) Bezpečnosť na pracovisku

##### a) Udržujte pracovisko čisté a dobre osvetlené.

Pracovisko plné nepotrebných predmetov alebo slabo osvetlené zvyšuje možnosť úrazu.

- b) **Nepoužívajte elektrické ručné náradie v prostredí náchylnom na explózie, ako napríklad v prítomnosti horľavých tekutín, plynov alebo prachu.** Elektrické ručné náradie vytvára iskry, ktoré môžu vznietiť prach alebo výpary.
  - c) **Udržujte deti a prizerajúcich sa v dostatočnej vzdialenosti pri práci s elektrickým ručným náradím.** Strata pozornosti môže viesť k strate kontroly nad náradím.
- #### 2) Bezpečnosť pri práci s elektrinou
- a) **Prípojky elektrického ručného náradia musia byť zhodné so zástrčkami. Nemodifikujte prípojku žiadnym spôsobom. Nepoužívajte spolu s uzemneným ručným náradím žiadne adaptérové prípojky, ktoré neumožňujú ochranu uzemnením.** Pôvodné prípojky a k nim prislúchajúce zástrčky znižujú riziko úrazu elektrickým prúdom.
  - b) **Vyhýbajte sa kontaktu s uzemnenými povrchmi, ako napríklad rúrkami, radiátormi, sporákmi a chladničkami.** Keď je vaše telo spojené s uzemneným predmetom alebo stojí na uzemnenom území, je zvýšené riziko elektrického šoku.
  - c) **Nevystavujte ručné náradie dažďu alebo vlhkým podmienkam.** Keď sa voda dostane pod povrch elektrického ručného náradia, je zvýšené riziko elektrického šoku.
  - d) **Nezaobchádzajte s káblom prípojky necitlivo. Nikdy si nepritahujte elektrické ručné náradie k sebe pomocou kábla, neťahajte ho za sebou pomocou kábla a nevytrhávajte kábel zo zástrčky aby ste ručné náradie vypli. Nevystavujte kábel vysokým**

**teplotám, oleju, ostrým hranám alebo pohyblivým častiam.** Poškodené alebo zamotané káble môžu viesť k zvýšenému riziku elektrického šoku.

- e) **Pri práci s ručným náradím v exteriéri použite predlžovací kábel vhodný na použitie v exteriéri.** Použitím kábla vhodného na použitie v exteriéri redukuje riziko vzniku elektrického šoku.
- f) **Pokiaľ je práca s ručným náradím vo vlhkých podmienkach nevyhnutná, použite napájanie chránené ističom typu prúdový chránič (RCD).** Použitie RCD ističa redukuje riziko vzniku elektrického šoku.

### 3) Osobná bezpečnosť

- a) **Buďte sústredení, sledujte, čo robíte, a pri práci s ručným náradím sa riadte zdravým rozumom. Nepoužívajte ručné náradie, keď ste unavení alebo pod vplyvom omamných látok, alkoholu alebo liekov.** Moment nepozornosti pri práci s ručným náradím môže viesť k vážnemu osobnému zraneniu.
- b) **Použite osobné ochranné pomôcky. Vždy noste ochranu očí.** Ochranné pomôcky, ako napríklad protiprachová maska, topánky s protišmykovou podrážkou alebo chrániče sluchu použité v príslušných podmienkach pomáhajú redukovať vážne osobné zranenia.
- c) **Predídte neúmyselnému zapnutiu. Uistite sa, že prepínač je vo vypnutej pozícii, pred tým, než zapojíte náradie do elektriny a/alebo k akumulátoru, pri zdvihnutí alebo nosení náradia.** Nosenie náradia s prstom na prepínači alebo aktívneho náradia, ktoré je zapnuté, zvyšuje možnosť úrazu.

- d) **Odstráňte akékoľvek nastavovacie kľúče alebo kľúče na matice a skrutky pred tým, než zapnete ručné náradie.** Nastavovací alebo iný kľúč ponechaný pripevnený na rotujúcej časti ručného náradia môže spôsobiť osobný úraz.
- e) **Neprecaňujte sa. Udržujte si stabilitu a pevnú zem pod nohami za každých podmienok.** Umožňuje vám to lepšiu kontrolu nad ručným náradím v neočakávaných situáciách.
- f) **Oblečte sa náležite. Nenoste voľné oblečenie alebo šperky. Svoje vlasy a voľné oblečenie držte mimo dosahu pohyblivých častí.** Voľné oblečenie, šperky alebo dlhé vlasy sa môžu do pohyblivých častí zachytiť.
- g) **Pokiaľ sú zariadenia nastavené na spojenie so zariadeniami na zachytávanie a extrakciu prachu, uistite sa, že sú náležite využité a pripojené.** Použitím zberača prachu redukuje riziká spojené s prachom.
- h) **Nedovoľte, aby ste vďaka skúsenostiam získaným častým používaním elektrického náradia prestali dodržiavať základy bezpečného použitia.** Neopatrný úkon môže spôsobiť vážny úraz v priebehu zlomku sekundy.
- 4) **Použitie a údržba ručného náradia**
  - a) **Nepreťažujte ručné náradie. Použite správne ručné náradie na danú činnosť.** Správne ručné náradie spraví prácu lepšie a v medziach, na ktoré bolo navrhnuté.
  - b) **Nepoužívajte ručné náradie, pokiaľ sa prepínač neprepína medzi zapnutím a vypnutím.** Akékoľvek

ručné náradie, ktoré nie je kontrolovateľné prepínačom, je nebezpečné a musí byť opravené.

- c) **Pred akýmkoľvek nastavovaním, výmenou násad alebo uskladnením elektrického náradia vyťahnite sieťovú zástrčku zo zásuvky alebo, ak to bude možné, vyťahnite akumulátor.** Takéto preventívne bezpečnostné opatrenia redukujú riziko náhodného zapnutia ručného náradia.
- d) **Keď ručné náradie nepoužívate, skladujte ho mimo dosahu detí a nedovoľte osobám, ktoré nemajú skúsenosti s prácou s ručným náradím alebo neboli oboznámené s týmito inštrukciami, dotýkať sa náradia.** Ručné náradie je nebezpečné v rukách netrénovanej osoby.
- e) **Vykonávajte pravidelnú údržbu elektrického náradia a príslušenstva. Skontrolujte chybné pripojenia alebo spojenia pohyblivých častí, zlomené časti alebo iné okolnosti, ktoré by mohli ovplyvniť funkčnosť ručného náradia. Pri poškodení musí byť pred použitím najprv elektrické ručné náradie opravené.** Mnoho úrazov vzniká preto, že je elektrické ručné náradie zle udržiavané.
- f) **Udržujte rezacie nástroje ostré a čisté.** Náležite udržiavané rezacie nástroje s ostrými rezacími hranami sú menej náchylné na „zaseknutie“ a sú ľahšie ovládateľné.
- g) **Používajte elektrické náradie v súlade týmito pokynmi, berte pritom do úvahy pracovné podmienky a druh vykonávanej práce.** Ak sa elektrické náradie použije na iné účely, než na čo je určené, môže dochádzať k nebezpečným situáciám.
- h) **Rukoväte a povrchy držiadiel udržiajte suché, čisté,**

**bez mazív a tukov.** Šmyklivé rukoväte a držadlá neumožňujú bezpečnú manipuláciu a obsluhu náradia v neočakávaných situáciách.

- 5) **Používanie a starostlivosť o batériové elektrické náradie**
- a) **Nabíjajte iba nabíjačkou určenou výrobcom.** Nabíjačka, ktorá je vhodná na jeden typ bloku batérií, môže pri použití s iným typom batérií spôsobiť požiar.
- b) **Elektrické náradie používajte iba s určeným typom bloku batérií.** Použitie akéhokoľvek iného typu batérií môže zvýšiť riziko zranenia a požiaru.
- c) **Ak sa blok batérií nepoužíva, neukladajte ho do blízkosti iných kovových predmetov, ako sú sponky na papier, mince, kľúče, klince, skrutky alebo iné drobné kovové predmety, ktoré by mohli skratovať kontakty.** Skratovanie kontaktov batérie môže viesť k popáleninám alebo vzniku požiaru.
- d) **Pri nesprávnom používaní môže z batérie vystreknúť kvapalina; vyhýbajte sa styku s ňou. Ak dôjde k styku kvapaliny s pokožkou, opláchnite zasiahnuté miesto vodou. Ak sa kvapalina dostane do očí, ihneď vyhľadajte lekársku pomoc. Kvapalina, ktorá unikla z batérie, môže spôsobiť podráždenie a poleptanie.**
- e) **Akumulátor alebo náradie, ktoré je poškodené alebo upravené, nepoužívajte.** Poškodené alebo upravené akumulátory môžu mať nepredvídateľné chovanie s následkom požiaru, explózie alebo s nebezpečenstvom úrazu.
- f) **Akumulátor alebo náradie nevyhadzujte do ohňa alebo ho nevystavujte nadmerným teplotám.** Pri vzhodení do ohňa alebo vystavení teplote nad 130 ° C

môže dôjsť k explózií.

- g) Dodržiavajte všetky pokyny pre nabíjanie a akumulátor alebo náradie nenabíjajte mimo teplotný rozsah špecifikovaný v tomto návode.** Nesprávne nabíjanie alebo nabíjanie pri teplotách mimo špecifikovaný rozsah môže poškodiť akumulátor a zvýšiť riziko požiaru.

#### **6) Servis**

- a) Servisné práce na náradí nechajte vykonať kvalifikovaných pracovníkov s použitím originálnych náhradných dielov.** Výsledkom bude trvalá bezpečnosť pri práci s elektrickým náradím.
- b) Poškodené akumulátory nikdy neopravujte.** Servis akumulátorov by mal byť prevedený iba výrobcom alebo autorizovaným servisným zástupcom.

SK

180

#### **BEZPEČNOSTNÉ VAROVANIA TÝKAJÚCE SA BATÉRIÍ**





- a) Nepokúšajte sa demontovať, rozoberať alebo rozrezávať batérie alebo jej články.**
- b) Batériu neskratujte.** Neukladajte batérie náhodne v škatuliach alebo v zásuvkách, kde by mohli dôjsť k ich vzájomnému skratovaniu alebo k skratovaniu spôsobenému inými predmetmi. Ak sa batéria nepoužíva, udržiajte ju v bezpečnej vzdialenosti od sponiek na papieri, mincí, kľúčov, klinčov, skrutiek alebo iných malých kovových predmetov, ktoré môžu spôsobiť prepojenie kontaktov batérie. Skratovanie kontaktov batérie môže spôsobiť popáleniny alebo





požiar.

- c) Nevystavujte batériu pôsobeniu tepla alebo ohňa.** Vyvarujte sa skladovania batérií na otvorenom slnku.
- d) Nevystavujte batériu mechanickým rázom.**
- e) Ak dôjde k úniku kvapaliny z batérie, zabráňte tomu, aby sa táto kvapalina dostala do kontaktu s pokožkou alebo aby zasiahla oči. Ak dôjde k takému kontaktu, zasiahnuté miesto umyte značným množstvom vody a vyhľadajte lekárske ošetrenie.**
- f) Udržujte batérie čisté a suché.**
- g) Ak sú svorky batérie znečistené, utrite ich čistou a suchou handričkou.**
- h) Batéria musí byť pred použitím nabitá. Vždy postupujte podľa uvedených pokynov a používajte správny postup nabíjania.**
- i) Nenechávajte batériu nabíjať, ak nebude batéria použitá.**
- j) Po dlhodobom uložení budete možno musieť vykonať niekoľko cyklov nabíjania a vybíjania, aby batéria dosiahla svoj maximálny výkon.**
- k) Vykonávajte nabíjanie iba v nabíjačke, ktorá je špecifikovaná spoločnosťou Worx. Nepoužívajte inú nabíjačku, než je nabíjačka špeciálne dodaná na použitie s týmto zariadením**
- l) Nepoužívajte žiadnu batériu, ktorá nie je určená na použitie s týmto zariadením.**
- m) Ukladajte batérie mimo dosahu detí.**
- n) Uschovajte originálnu dokumentáciu k tomuto výrobku na budúce odkazy.**
- o) Ak sa zariadenie nepoužíva, vyberte z neho batériu.**
- p) Vykonávajte riadnu likvidáciu batérie.**

- q) V zariadení nekombinujte batériové články rôzneho dátumu výroby, kapacity, veľkosti alebo typu.
- r) Batériu uchovávajte ďalej od mikrovlnných rúr a zariadení pod vysokým tlakom.

## SYMBOLYA

	Kvôli zníženiu rizika poranenia je potrebné, aby si používateľ najprv prečítal návod
	Používajte ochranu sluchu
	Používajte ochranné prostriedky zraku
	Používajte protiprachovú masku
	Ak sa s ním nezaobchádza správne, batéria sa môže dostať do vodného cyklu a môže spôsobiť poškodenie ekosystému. Použité batérie nevyhadzujte do netriedeného komunálneho odpadu.a

	Nevystavujte ohňu
	Elektrické výrobky sa nesmú likvidovať spolu s domácim odpadom. Recyklujte v zberných miestach na tento účel zariadených. O možnosti recyklácie sa informujte na miestnych úradoch alebo u predajcu.
	Lítium-iónová batéria, ktorá bola označená symbolmi spojenými so "separovaným zberom" všetkých batérií a batérií. Potom sa recykluje alebo odstráni, aby sa znížil vplyv na životné prostredie. Akumulátory môžu byť škodlivé pre životné prostredie a ľudské zdravie, pretože obsahujú škodlivé látky.
	Noste ochranné rukavice
	Výstraha

## 2.ZOZNAM SÚČASTÍ

1. PEVNÁ ČEPEĽ
2. REZACIA ČEPEĽ
3. SKRUTKA NA UZAMKNUTIE ČEPELE
4. ZAPNUTIE/VYPNUTIE SPŮŠTE
5. SPŮŠŤ BEZPEČNOSTNÉHO ZÁMKU
6. RUKOVÄŤ
7. 20V JEDNOTKA BATÉRIÍ \*
8. LED SVETELNÝ INDIKÁTOR

SK

182

\*Štandardná dodávka neobsahuje všetko zobrazené či opísané príslušenstvo.

## 3. TECHNICKÉ ÚDAJEZ

Typ **WG330E WG330E.X** (330- označenie stroja, zástupca akumulátorových záhradníckych nožníc)

	WG330E WG330E.X**
Napätie	20V  Max.***
Veľkosť otvárania čepele	15mm, 25mm
Maximálna kapacita rezania	25mm

Hmotnosť (Holé náradie)	0.7kg
-------------------------	-------

\*\* X = 1-999, A-Z, M1-M9 sú len pre rôznych zákazníkov, medzi týmito modelmi nie sú žiadne zmeny týkajúce sa bezpečnosti.

\*\*\*Napätie merané bez prevádzkového zaťaženia. Počiatočné nabitie batérie dosahuje maximálne 20Voltov. Nominálne napätie je 18Voltov.

## ODPORÚČANÉ BATÉRIE A NABÍJAČKY

Kategória	Typ	Kapacita
20V Batéria	WA3551	2.0Ah
20V Nabíječka	WA3880	2.0 A

Odporúčame, aby ste si kupovali príslušenstvo z obchodu, kde sa nástroje predávajú. Ďalšie podrobnosti nájdete v balíku príslušenstva. Personál obchodu vám môže pomôcť a poradiť vám.

## INFORMÁCIE O HLUKU

Nameraný akustický tlak	$L_{pA} = 59.95 \text{ dB(A)}$
$K_{pA}$	3.0 dB (A)
Nameraný akustický výkon	$L_{WA} = 72 \text{ dB(A)}$
$K_{WA}$	3.0 dB (A)

**Používajte ochranu sluchu.**



## INFORMÁCIE O VIBRÁCIÁCH

Výsledné celkové hodnoty pre vibrácie (suma pre trojosový vektor) stanovené podľa normy EN 62841:

Hodnota emisie vibrácií  $a_h < 2.5 \text{ m/s}^2$

Nepresnosť  $K = 1.5 \text{ m/s}^2$

Deklarovaná celková hodnota vibrácií a deklarovaná úroveň vytváraného hluku boli merané v súlade so štandardnými skúšobnými postupmi a môžete ich použiť na vzájomné porovnanie jednotlivých náradí.

Deklarovaná celková hodnota vibrácií a deklarovaná úroveň vytváraného hluku môžu byť tiež použité na predbežné stanovenie doby práce s náradím.

**!** **VAROVANIE:** Vibrácie a hlučnosť pri aktuálnom použití elektrického náradia sa od deklarovaných môžu líšiť v závislosti od spôsobu, akým je náradie používané, a hlavne od typu spracovávaného obrobku podľa nasledujúcich príkladov a ďalších spôsobov, akými je náradie používané:

Ako sa náradie používa a aké materiály sa budú rezať alebo vrtáť.

Náradie musí byť v dobrom stave a musí byť vykonávaná jeho riadna údržba.

S náradím sa musí používať správne príslušenstvo, a toto príslušenstvo musí byť ostré a v dobrom stave.

Pevnosť uchopenia rukoväti a či je použité akékoľvek príslušenstvo znižujúce úroveň vibrácií a hluku. Toto náradie môže byť použité iba na určené účely a podľa týchto pokynov.

**Ak sa toto náradie nepoužíva zodpovedajúcim spôsobom, môže spôsobiť syndróm choroby spôsobenej pôsobením vibrácií na ruky a paže obsluhy.**



**VAROVANIE:** Ak chcete byť presní, odhad času pôsobenia vibrácií v aktuálnych podmienkach pri použití tohto náradia by mal brať do úvahy taktiež všetky časti pracovného cyklu, ako sú časy, kedy je náradie vypnuté a kedy je v chode vo voľnobežných otáčkach, ale v skutočnosti nevykonáva žiadnu prácu. Čas pôsobenia vibrácií tak môže byť v rámci celkového pracovného času značne skrátený.

Pomáha minimalizovať riziko pôsobenia vibrácií a hluku. VŽDY používajte ostré sekáče, vrtáky a nože.

Vykonávajte údržbu tohto náradia podľa týchto pokynov a zaistite jeho riadne mazanie (ak je to vhodné).

Ak bude náradie používané pravidelne, potom investujte do príslušenstva znižujúceho úroveň vibrácií a hluku.

Vypracujte si svoj plán práce, aby ste pôsobenie vysokých vibrácií tohto náradia rozdelili do niekoľkých dní.

## 4. URČENÉ POUŽITIE

Tento produkt je určený na odstraňovanie menších, slabých konárov na zvýšenie koruny stromu a zároveň umožňuje väčším konárom rásť a silnieť, vďaka čomu stromová hmota vyzerá vyššia a prepúšťa viac slnka do zeme, čím sa podporuje rast trávy, zabraňuje rast menších rastlín/stromov/kríkov a umožňuje priechodnosť chodníkov. Okrem toho

je možné produkt použiť na rezanie čerstvých a sušených konárov stromov na odvetvovanie a stínanie.

## 5. NÁVOD NA POUŽITIE



**POZNÁMKA:** Pred tým, ako náradie použijete, prečítajte si návod na použitie.

### MONTÁŽ A OBSLUHA

	VYKONÁVANÝ ÚKON	OBRÁZOK
	<b>PRED ZAČATÍM PRÁCE</b>	
SK	Nabíjanie batérie	Pozrite obr. A
184	Vybratie & Nasadenie batérie  <b>VÝSTRAHA: Najskôr zatvorte čepele a potom vyťahnite sadu batérií.</b>	Pozrite obr. B, C
	<b>AKTIVÁCIA PRODUKTU</b>	
	Stlačte spúšť bezpečnostného zámku, o 0,5 sekundy neskôr sa rozsvieti LED svetelný indikátor a po pípnutí je produkt pripravený na použitie.  <b>VÝSTRAHA: Pri práci s nožnicami noste ochranné rukavice a ochranu očí.</b>	Pozrite obr. D

Ak do 10 sekúnd nebude vykonaná žiadna činnosť, LED svetelný indikátor zhasne a po pípnutí sa produkt vypne.

Pozrite obr. E

Ak uvoľníte spúšť bezpečnostného zámku priamo, LED svetelný indikátor a produkt sa vypnú.

Pozrite obr. F

### ODOMKNUTIE PRODUKTU

Po aktivácii podržte stlačenú bezpečnostnú spúšť a súčasne stlačte ZAPNUTIE/VYPNUTIE spúšte, aby ste zapli čepele.

A. Ak sú čepele v MAXIMÁLNYM otvore rezu, produkt raz pípne a čepele zostanú v MAXIMÁLNYM otvore rezu;  
B. Ak čepele nie sú v MAXIMÁLNYM otvore rezu, produkt raz pípne a čepele dosiahnu MAXIMÁLNY otvor rezu.

Pozrite obr. G, H

### PROGRESÍVNE REZANIE



<p>Po uvoľnení ZAPNUTIA/VYPNUTIA spúšťa sa čepele prirodzene vrátia do otvorenej polohy, zatiaľ čo po stlačení ZAPNUTIA/VYPNUTIA spúšťa sa čepele zatvoria. Stupeň zatvorenia čepele kontroluje stupeň zatvorenia ZAPNUTIA/VYPNUTIA spúšťa.</p> <p><b>POZNÁMKA:</b> Keď nožnice nemôžu strihať, pretože materiál je príliš tvrdý alebo príliš tuhý, výrobok raz pípne, potom sa nožnice vrátia do otvoreného stavu a nebudú fungovať.</p>	<p>Pozrite obr. I</p>	<p>Tento produkt je možné nastaviť na rôznu šírku otvoru.</p> <p>Keď je produkt aktívny, stlačte bezpečnostnú spúšť a súčasne stlačte ZAPNUTIE/VYPNUTIE spúšťa. O 2 sekundy neskôr po zaznení pípnutia uvoľnite ZAPNUTIE/VYPNUTIE spúšťa. Potom môžu čepele postupne meniť veľkosť rezu medzi MAXIMÁLNYM otvorom rezu a malým otvorom rezu.</p> <p> <b>VÝSTRAHA:</b> Keď je produkt v otvorenej polohe, aj keď uvoľníte obe spúšťa, produkt zostane aktívny približne jednu minútu.</p>	
<p><b>ZMENA VEĽKOSTI STRHU</b></p>		<p><b>Opätovné spustenie produktu -</b>  Najskôr stlačte spúšť bezpečnostného zámku do jednej minúty a stlačte ZAPNUTIE/VYPNUTIE spúšťa, potom sa výrobok znova aktivuje pre použitie. Aj keď uvoľníte ZAPNUTIE/VYPNUTIE spúšťa a súčasne stlačíte spúšť bezpečnostného zámku, produkt bude schopný rezať po stlačení ZAPNUTIA/VYPNUTIA spúšťa do 20 sekúnd. V opačnom prípade LED svetelný indikátor zhasne a produkt sa vypne, ak do 20 sekúnd nestlačíte ZAPNUTIE/VYPNUTIE spúšťa.</p> <p><b>Nie je potrebné produkt znova spustiť -</b>  Ak do 1 minúty nevykonáte žiadnu činnosť, produkt sa vypne.</p>	<p>Pozrite obr. J</p>

**REŽIM USKLADNENIA A VYPNUTIE**

Keď je produkt aktívny, stlačte bezpečnostnú spúšť a súčasne stlačte ZAPNUTIE/VYPNUTIE spúšte. Čepele sa zatvoria a raz pípnu. Pokračujte v držaní, kým produkt dvakrát nezapípa. LED svetelný indikátor sa vypne, čepele zostanú zatvorené a produkt je teraz neaktívny. Vyberte batériu na uskladnenie.

 **VÝSTRAHA: Po zatvorení čepeľí a vypnutí produktu vyberte batériu, ktorú chcete uskladniť**

Rezná čepeľ je potiahnutá titánom, čo zlepšuje životnosť odolnej a efektívnej čepele SK5 z ocele s vysokým obsahom uhlíka 3-krát alebo viac. Vďaka nepríľnavým vlastnostiam je čistenie a údržba hračkou.

 **VÝSTRAHA: Nedotýkajte sa čepeľí rukami.**

Pozrite obr. K

Pozrite obr. L, M

**TIPY NA STRIHANIE**

Akumulátorové záhradné nožnice sú ideálne na strihanie a zastrihávanie konárov kríkov a stromov na podporu zdravého rastu a na kontrolu tvaru.

1. Uistite sa, že rez je vždy nad 8 mm od oka, pretože to umožní správne zahojenie rezu a uhol, pod ktorým by mala byť vetva odrezaná, je 45°. (Pozrite obr. N)
2. Pri rezaní robte čisté rezy, ktoré sa skláňajú od púčika, kedy dážd' ľahko odtečie a podporí nový rast.

(Pozrite obr. O)

3. Pri orezávaní celej vetve odrežte vetvu od miesta, kde sa rozvetvovala. (Pozrite obr. P)

**6. ÚDRŽBA**

 **VÝSTRAHA: Keď potrebujete začať s kontrolnými, údržbárskymi a čistiacimi prácami, uistite sa, že je produkt vypnutý, vychladol a batéria bola vybatá.**

1. Na čistenie produktu nikdy nepoužívajte rozpúšťadlá a nikdy ho neponárajte do žiadnej kvapaliny. Na čistenie produktu používajte iba suchú handričku.
2. Produkt nikdy neprevádzkujte, ak nájdete nejaké zlomené alebo opotrebované diely. Pred každým použitím výrobok skontrolujte.

**ÚDRŽBA ČEPEĽÍ**

1. Ak potrebujete nabrúsiť čepele, otvorte čepele na maximálny otvor rezu, vypnite produkt a vyberte batériu. Potom pomocou pásika brúsneho kameňa opatrne nabrúste čepele.
2. Čepele vždy udržiujte bez lístia alebo nečistôt.

 **VÝSTRAHA: Pri čistení a ostrení nožov noste ochranné rukavice.**

**7. SKLADOVANIE**

 **VÝSTRAHA: Keď sa nepoužívajú, podľa návodu na obsluhu, na dlhšie stlačte tlačidlo Vypnúť/zapnúť, aby sa čepele zatvorili.**

1. Produkt uchovávajte na suchom mieste a nikdy ho

- nenechajte ponoriť do žiadnej tekutiny.  
2. Produkt uchovávajte mimo dosahu detí.  
3. Pred použitím produktu po dlhodobom skladovaní ho úplne nabite.

## 8. OCHRANA ŽIVOTNÉHO PROSTREDIA



Elektrické výrobky sa nesmú likvidovať spolu s domácim odpadom. Recyklujte v zberných miestach na tento účel zriadených. O možnosti recyklácie sa informujte na miestnych úradoch alebo u predajcu.

## PRE AKUMULÁTOROVÉ NÁRADIE

Rozsah okolitej teploty, na použitie a skladovanie náradia a akumulátora je 0°C-45°C.  
Odporúčaná rozsah okolitej teploty pre nabíjací systém v priebehu nabíjania je 0°C-40°C.

## 9. VYHLÁSENIE O ZHODE

We,  
Positec Germany GmbH  
Postfach 32 02 16, 50796 Cologne, Germany

V mene spoločnosti Positec vyhlasujeme, že produkt  
Popis **Akumulátorové odvetvovacie nožnice**  
Typ **WG330E WG330E.X (330- označenie stroja, zástupca akumulátorových záhradníckych nožníc)**  
Funkcie **Prerezávanie**

Zodpovedá nasledujúcim smerniciam:  
**2006/42/EC , 2011/65/EU&(EU)2015/863, 2014/30/EU**

spĺňa posudzované normy:  
**EN 62841-1+EN ISO 12100, EN IEC 55014-1, EN IEC 55014-2, EN IEC 63000**

Osoba oprávnená za zostavenie technického súboru:  
**Názov Marcel Filz**  
**Adresa Positec Germany GmbH**  
**Postfach 32 02 16, 50796 Cologne, Germany**



2023/07/14  
Allen Ding  
Zástupca vrchnej konštrukčnej kancelárie,  
Testovanie & Certifikácia  
Positec Technology (China) Co., Ltd  
18, Dongwang Road, Suzhou Industrial  
Park, Jiangsu 215123, P. R. China

SK

187

## KAZALO

1. VARNOSTNA NAVODILA
2. SESTAVNI DELI
3. TEHNIČNI PODATKI
4. NAMEN UPORABE
5. NAVODILA ZA UPORABO
6. VZDRŽEVANJE
7. SHRANJEVANJE
8. VAROVANJE OKOLJA
9. IZJAVA O SKLADNOSTI

### 1. VARNOST IZDELKA

#### SPLOŠNA VARNOSTNA OPOZORILA

 **OPOZORILO:** Pred uporabo orodja, pozorno preberite vsa varnostna opozorila, navodila, preglejte ilustracije ter preverite tehnične podatke orodja. Neupoštevanje opozoril in navodil lahko privede do električnega udara in/ali resnih poškodb.

**Vsa opozorila in napotila shranite, ker jih boste v prihodnje še potrebovali.**

Pojem „električno orodje“, ki se pojavlja v nadaljnjem besedilu, se nanaša na električna orodja z električnim pogonom (z električnim kablom) in na akumulatorska električna orodja (brez električnega kabla).

#### 1) Varnost na delovnem mestu

- a) **Delovno področje naj bo vedno čisto in dobro osvetljeno.** Nered in neosvetljena delovna področja lahko povzročijo nezgode.
- b) **Ne uporabljajte električnega orodja v okolju, kjer**

**lahko pride do eksplozij oziroma tam, kjer se nahajajo vnetljive tekočine, plini ali prah.** Električna orodja povzročajo iskrenje, zaradi katerega se lahko prah ali para vnameta.

- c) **Prosimo, da med uporabo električnega orodja ne dovolite otrokom ali drugim osebam, da bi se Vam približali.** Odvratanje Vaše pozornosti drugam lahko povzroči izgubo kontrole nad napravo.

#### 2) Električna varnost

- a) **Priključni vtikač električnega orodja se mora prilegati vtičnici. Spreminjanje vtičaca na kakršenkoli način ni dovoljeno. Pri ozemljenih električnih orodjih ne uporabljajte vtičacev z adapterji.** Nespremenjeni vtičaci in ustrezne vtičnice zmanjšujejo tveganje električnega udara.
- b) **zogibajte se telesnemu stiku z ozemljenimi površinami kot so na primer cevi, grelci, štedilniki in hladilniki.** Tveganje električnega udara je večje, če je Vaše telo ozemljeno.
- c) **Prosimo, da napravo zavarujete pred dežjem ali vlago.** Vdor vode v električno orodje povečuje tveganje električnega udara.
- d) **Ne uporabljajte kabla za nošenje ali obešanje električnega orodja in ne vlecite za kabel, če želite vtičač izvleči iz vtičnice. Kabel zavarujte pred vročino, oljem, ostrimi robovi ali premikajočimi se deli naprave.** Poškodovani ali zapleteni kabli povečujejo tveganje električnega udara.
- e) **Kadar uporabljate električno orodje zunaj, uporabljajte samo kabelske podaljške, ki so primerni za delo na prostem.** Uporaba kabelskega podaljška,

ki jê primeren za delo na prostem, zmanjšuje tveganje električnega udara.

**f) Če je uporaba električnega orodja v vlažnem okolju neizogibna, uporabljajte stikalo za zaščito pred kvarnim tokom.** Uporaba zaščitnega stikala zmanjšuje tveganje električnega udara.

### 3) Osebna varnost

- a) Bodite pozorni, pazite kaj delate ter se dela z električnim orodjem lotite z razumom. Ne uporabljajte električnega orodja, če ste utrujeni oziroma če ste pod vplivom mamil, alkohola ali zdravil.** Trenutek nepazljivosti med uporabo električnega orodja je lahko vzrok za resne telesne poškodbe.
- b) Uporabljajte osebno zaščitno opremo in vedno nosite zaščitna očala.** Nošenje osebne zaščitne opreme, na primer maske proti prahu, nedrsečih zaščitnih čevljev, varnostne čelade ali zaščitnih glušnikov, kar je odvisno od vrste in načina uporabe električnega orodja, zmanjšuje tveganje telesnih poškodb.
- c) Zogibajte se nenamernemu zagonu. Pred priključitvijo električnega orodja na električno omrežje in/ali na akumulator in pred dviganjem ali nošenjem se prepričajte, če je električno orodje izklopljeno.** Prenašanje naprave s prstom na stikalu ali priključitev vklopljenega električnega orodja na električno omrežje je lahko vzrok za nezgodo.
- d) Pred vklapljanjem električnega orodja odstranite nastavitvena orodja ali izvijače.** Orodje ali ključ, ki se nahaja v vrtečem se delu naprave, lahko povzroči telesne poškodbe.

**e) Izogibajte se nenormalni telesni drži. Poskrbite za trdno stojišče in za stalno ravnotežje.** Tako boste v nepričakovanih situacijah električno orodje lahko bolje nadzorovali.

**f) Nosite primerna oblačila. Ne nosite ohlapnih oblačil in nakita. Poskrbite, da se med delovanjem električnega orodja vaši lasje, oblačila in rokavice, ne bodo ujeli med premikajoče se dele.** Premikajoči se deli orodja lahko zagrabijo ohlapno oblačilo, dolge lase ali nakit.

**g) Če ima električno orodje predvideno namestitev enot za odsesavanje prahu ali zbiranje delcev, poskrbite, da bodo te tudi pravilno nameščene in uporabljene.** Če uporabljate enoto za zbiranje delcev, obstaja manjša nevarnost nesreč zaradi prahu.

**h) Upošteвайте, da boste s pogosto uporabo orodja, z njim postali zelo domači, zaradi česar bi lahko ravnali ravnodušno, ter spregledali varnostna pravila za uporabo orodja.** Nepremišljeno ravnanje lahko že v trenutku nepazljivosti, povzroči resne poškodbe.

**4) Skrbna uporaba in ravnanje z električnimi orodji**

**a) Ne preobremenjujte naprave. Pri delu uporabljajte električna orodja, ki so za to delo namenjena.** Z ustreznim električnim orodjem boste v navedenem zmogljivostnem področju delali bolje in varneje.

**b) Ne uporabljajte električnega orodja s pokvarjenim stikalom.** Električno orodje, ki se ne da več vklopiti ali izklopiti, je nevarno in ga je potrebno popraviti.

**c) Pred vsakršnimi prilagoditvami, nastavitvami, menjavanjem priključkov ali shranjevanjem, morate električno orodje izklopiti iz napajanja ali iz**

**njega odstraniti akumulator.** Ta previdnostni ukrep preprečuje nenameren zagon električnega orodja.

- d) **Električna orodja, ki jih ne uporabljate, shranjujte izven dosega otrok. Osebam, ki naprave ne poznajo ali niso prebrale teh navodil za uporabo, naprave ne dovolite uporabljati.** Električna orodja so nevarna, če jih uporabljajo neizkušene osebe.
- e) **Električna orodja in pripomočke redno vzdržujte. Nadzirajte brezhibno delovanje premičnih delov orodja, ki se ne smejo zatikati. Če so ti deli zlomljeni ali poškodovani do te mere, da ovirajo delovanje električnega orodja, jih je potrebno pred uporabo orodja popraviti.** Slabo vzdrževana električna orodja so vzrok za mnoge nezgode.
- f) **Rezalna orodja vzdržujte tako, da bodo vedno ostra in čista.** Skrbno negovana rezalna orodja z ostrimi robovi se manj zatikajo in so lažje vodljiva.
- g) **Električna orodja, pribor, vsadna orodja in podobno uporabljajte ustrezno tem navodilom. Pri tem upoštevajte delovne pogoje in dejavnost, ki jo boste opravljali.** Uporaba električnih orodij v namene, ki so drugačni od predpisanih, lahko privede do nevarnih situacij.
- h) **Poskrbite, da bodo ročaji in ostale prijemalne površine, vedno suhi, čisti in brez ostankov olj ali masti.** Če pride do nepredvidenih situacij, vam spolzki ročaji in prijemalne površine ne zagotavljajo varnega rokovanja in nadzora nad orodjem.
- 5) **Skrbno ravnanje in uporaba akumulatorskih orodij**
- a) **Akumulatorske baterije polnite samo v polnilnikih, ki jih priporoča proizvajalec.** Polnilnik, ki je namenjen

določeni vrsti akumulatorskih baterij, se lahko vname, če ga boste uporabljali skupaj z drugačnimi akumulatorskimi baterijami.

- b) **V električnih orodjih uporabljajte le akumulatorske Mbaterije, ki so zanje predvidene.** Uporaba drugih akumulatorskih baterij lahko povzroči telesne poškodbe ali požar.
- c) **Akumulatorska baterija, katere ne uporabljate, ne sme priti v stik s pisarniškiimi sponkami, kovanci, žebli, vijaki in drugimi manjšimi kovinskimi predmeti, ki bi lahko povzročili premostitev kontaktov.** Kratek stik med akumulatorskimi kontakti lahko ima za posledico opeklino ali požar.
- d) **V primeru napačne uporabe lahko iz akumulatorske baterije izteče tekočina. Izogibajte se kontaktu z njo. Pri naključnem kontaktu s kožo spirajte z vodo.** Če pride tekočina v oko, dodatno poiščite tudi zdravniško pomoč. Iztekajoča akumulatorska tekočina lahko povzroči draženje kože ali opeklino.
- e) **Ne uporabljajte poškodovanih ali prilagojenih akumulatorskih baterij oz. orodij.** Poškodovane ali prilagojene akumulatorske baterije ali prilagojene akumulatorske baterije se lahko nepredvidljivo obnašajo, kar lahko povzroči požar, eksplozijo ali tveganje za poškodbe.
- f) **Akumulatorske baterije ali orodja ne izpostavljajte ognju previsoki temperaturi. Izpostavljenost ognju ali previsoki temperaturi.** Izpostavljenost ognju ali vročini nad 130°C lahko povzroči eksplozijo.
- g) **Upoštevajte navodila za polnjenje in ne polnite akumulatorske baterije ali orodja pri temperaturi, ki je izven območja, navedenega v navodilih.** Če orodje

polnite na nepravilnen način ali pri temperaturah, ki so izven določenega območja, lahko pride do poškodb akumulatorske baterije, kar poveča tveganje za požar.

#### 6) Servisiranje

- a) **Vaše električno orodje naj popravlja le kvalificirano strokovno osebje, ki uporablja originalne nadomestne dele.** Tako bo zagotovljena predpisana varna uporaba orodja.
- b) **Nikoli ne servisirajte poškodovanih akumulatorjev.** Poškodovane akumulatorje lahko servisira le proizvajalec ali pooblaščen servisier.

#### VARNOSTNA OPOZORILA ZA AKUMULATOR

- a) **Nepokušajte se demontovat, rozeberat ali razrezavat baterie alebo jej članky.**
- b) **Bateriu neskratujte. Neukladajte baterie náhodne v škatuliach alebo v zásuvkách, kde by mohlo dôjsť k ich vzájomnému skratovaniu alebo k skratovaniu spôsobenému inými predmetmi.** Ak sa batéria nepoužíva, udržiujte ju v bezpečnej vzdialenosti od sponiek na papiere, mincí, kľúčov, klinčov, skrutiek alebo iných malých kovových predmetov, ktoré môžu spôsobiť prepojenie kontaktov batérie. Skratovanie kontaktov batérie môže spôsobiť popáleniny alebo požiar.
- c) **Nevystavujte batériu pôsobeniu tepla alebo ohňa. Vyvarujte sa skladovania batérií na otvorenom slnku.**
- d) **Nevystavujte batériu mechanickým rázom.**
- e) **Ak dôjde k úniku kvapaliny z batérie, zabráňte tomu, aby sa táto kvapalina dostala do kontaktu s pokožkou alebo aby zasiahla oči. Ak dôjde k takému kontaktu,**

zasiahnuté miesto umyte značným množstvom vody a vyhľadajte lekárske ošetrovanie.

- f) **Udržujte batérie čisté a suché.**
- g) **Ak sú svorky batérie znečistené, utrite ich čistou a suchou handričkou.**
- h) **Batéria musí byť pred použitím nabitá. Vždy postupujte podľa uvedených pokynov a používajte správny postup nabíjania.**
- i) **Nenechávajte batériu nabíjať, ak nebude batéria použitá.**
- j) **Po dlhodobom uložení budete možno musieť vykonať niekoľko cyklov nabíjania a vybíjania, aby batéria dosiahla svoj maximálny výkon.**
- k) **Vykonávajte nabíjanie iba v nabíjačke, ktorá je špecifikovaná spoločnosťou Worx. Nepoužívajte inú nabíjačku, než je nabíjačka špeciálne dodaná na použitie s týmto zariadením**
- l) **Nepoužívajte žiadnu batériu, ktorá nie je určená na použitie s týmto zariadením.**
- m) **Ukladajte batérie mimo dosahu detí.**
- n) **Uschovajte originálnu dokumentáciu k tomuto výrobku na budúce odkazy.**
- o) **Ak sa zariadenie nepoužíva, vyberte z neho batériu.**
- p) **Vykonávajte riadnu likvidáciu batérie.**
- q) **V zariadení nekombinujte batériové články rôzneho dátumu výroby, kapacity, veľkosti alebo typu.**
- r) **Batériu uchovávajte ďalej od mikrovlnných rúr a zariadení pod vysokým tlakom.**

## SIMBOLI

	Zaradi zmanjševanja nevarnosti poškodb, se temeljito seznanite z navodili za uporabo
	Uporabljajte zaščito za ušesa
	Uporabljajte zaščito za oči
	Nosite zaščitno masko za prah
	Če se z baterijo ne ravna pravilno, lahko pride v vodni krog in povzroči škodo ekosistemu. Izrabljenih baterij ne odvrzite kot nesortirane komunalne odpadke.
	Prepovedano sežiganje

	Odpadnih električnih naprav ne smete zavreči skupaj z ostalimi gospodinjskimi odpadki. Dostavite jih na mesto za ločeno zbiranje odpadkov. Glede podrobnosti, se posvetujte z lokalno službo za ravnanje z odpadki.
	Litij-ionska baterija, ki je označena s simboli, povezanimi z "ločenim zbiranjem" vseh baterijskih vložkov in baterijskih vložkov. Nato se reciklira ali odstrani, da se zmanjša vpliv na okolje. Baterijski paketi so lahko škodljivi za okolje in zdravje ljudi, ker vsebujejo škodljive snovi.
	Nosite zaščitno masko za prah
	Opozorilo

## 2. SESTAVNI DELI

- FIKSNO REZILO**
- REZILLO ZA REZANJE**
- ZAKLEPNI VIJAK REZILA**



<b>4. SPROŽILEC ZA VKLOP/IZKLOP</b>
<b>5. SPROŽILEC ZA VARNOSTNO ZAKLEPANJE</b>
<b>6. ROČAJ</b>
<b>7. 20V AKUMULATOR *</b>
<b>8. LED INDIKATORSKA LUČKA</b>

\*Pri standardni dobavi niso vključeni vsi prikazani dodatki.

### 3. TEHNIČNI PODATKI

Vrsta **WG330E WG330E.X (330- znaka strojev, predstavniki brezžičnih škarij za obrezovanje)**

	<b>WG330E WG330E.X**</b>
Napetost	20V  Max.***
Velikost rezilne odprtine	15mm, 25mm
Maks. zmogljivost rezanja	25mm
Teža strojčka (Golo orodje)	0.7kg

\*\* X = 1-999, A-Z, M1-M9 so samo za različne kupce, med temi modeli ni nobenih varnostnih sprememb.

\*\*\* Napetost je bila izmerjena brez obremenitve.

Začetna napetost akumulatorja doseže maksimum 20 V. Običajna napetost je 18 V.

### PRIPOROČENE BATERIJE IN POLNILNIKI

Kategorija	Vtipkajte	Zmogljivost
20V akumulator	WA3551	2.0Ah
20V polnilnik	WA3880	2.0 A

Priporočamo, da pribor kupite v trgovini, kjer se orodje prodaja. Za več podrobnosti glejte paket dodatne opreme. Osebe trgovine vam lahko pomagajo in svetujejo.

### PODATKI O HRUPU

Vrednotena raven zvočnega tlaka	$L_{pA} = 59.95 \text{ dB(A)}$
$K_{pA}$	3.0 dB (A)
Vrednotena raven zvočne moči	$L_{WA} = 72 \text{ dB(A)}$
$K_{WA}$	3.0 dB (A)
<b>Uporabljajte zaščito za ušesa.</b>	

## PODATKI O VIBRACIJAH

Skupne vrednosti oscilacij (vektorski seštevek treh smeri), skladno z EN 62841:

Vrednost emisije vibracij  $a_h < 2.5 \text{ m/s}^2$

Nezanesljivost meritve  $K = 1.5 \text{ m/s}^2$

Deklarirana skupna raven vibracij ter deklarirana vrednost emisij hrupa, sta bili izmerjeni skladno s standardno testno metodo in služita primerjavi orodij med seboj.

Deklarirano skupno raven vibracij ter deklarirano vrednost emisij hrupa, lahko uporabljate tudi kot osnovo za ocenjevanje izpostavljenosti.

SL

194



**OPOZORILO:** Dejanski vrednosti emisij vibracij ter hrupa med uporabo orodja, se lahko razlikujeta od navedenih, kajti nanju vpliva tudi način uporabe orodja ter vrsta obdelovanca, predvsem pa naslednje okoliščine:

Način uporabe orodja in materiali, ki jih lahko obdelujete.

Ali je orodje v dobrem stanju in ustrezno vzdrževano.

Ali uporabljate ustrezni dodatek in njegova brezhibnost.

Čvrstost oprijema ročajev in morebitna uporaba dodatkov za zmanjševanje vibracij.

Uporaba orodja za predviden namen, skladen s temi navodili.

**Če orodja ne uporabljate pravilno, lahko povzročijo vibracijski sindrom zapestja in rok.**



**OPOZORILO:** Če želimo resnično natančno oceniti raven izpostavljenosti v dejanskih okoliščinah, moramo upoštevati tudi vse faze delovnega procesa, tudi število vklopov in izklopov strojčka ter čas, ko deluje v

prostem teku in neobremenjeno. To lahko znatno zmanjša raven izpostavljenosti tekom celotnega delovnega procesa.

Pomoč pri zmanjševanju tveganja pri izpostavljenosti vibracijam in hrupu.

VEDNO uporabljajte le ostre pripomočke.

Orodje vzdržujte skladno s temi navodili in poskrbite, da bo dobro namazano (kjer je potrebno).

Če boste orodje uporabljali redno, potem investirajte v dodatke za zmanjševanje vibracij in hrupa.

Delo si organizirajte tako, da boste opravila z visoko ravnjo vibracij izvajali v več fazah, tekom nekaj dni.

## 4. NAMEN UPORABE



Ta izdelek je namenjen odstranjevanju manjših, šibkih vej za dvig krošnje drevesa, hkrati pa omogoča rast in krepitev večjih vej, zaradi česar je drevesna masa videti višja in prepušča več sonca do tal, da spodbudi rast trave, zavira rast manjših rastlin/drevja/grmičevja, in omogoča čiste prehode. Poleg tega bi lahko izdelek uporabili za rezanje svežih in posušenih drevesnih vej za obrezovanje in rezanje.

## 5. NAVODILA ZA UPORABO



**OPOMBA:** Preden začnete uporabljati strojček, si pozorno preberite navodila.

### SESTAVLJANJE IN NAČIN UPORABE

OPRAVILO	SLIKA
<b>PRED ZAČETKOM UPORABE</b>	
Polnjenje akumulatorja	Glejte sliko A
Odstranjevanje & Nameščanje akumulatorja  <b>OPOZORILO: Najprej zaprite rezila, nato izvalcite baterijski sklop.</b>	Glejte sliko B, C
<b>AKTIVIRANJE IZDELKA</b>	
Pritisnite sprožilec za varnostno zaklepanje, 0.5 sekunde pozneje se vklopi LED indikatorska lučka in po pisku je izdelek pripravljen za uporabo.  <b>OPOZORILO: Med delom z obrezovalnikom nosite zaščitne rokavice in zaščitna očala</b>	Glejte sliko D
Če v 10 sekundah ne bo deloval, bo LED indikatorska lučka ugasnila in izdelek se bo izklopil, ko se zasliši pisk.	Glejte sliko E

Če neposredno sprostite sprožilec za varnostno zaklepanje, se bosta LED indikatorska lučka in izdelek izklopila.

Glejte sliko F

### ODKLEPANJE IZDELKA

Ko se enkrat aktivira, držite pritisnjen varnostni sprožilec, hkrati pa pritisnite sprožilec za VKLOP/IZKLOP, da vključite rezila.

A. Če so rezila v MAX rezalni odprtini, bo izdelek zapiskal enkrat in rezila bodo obdržala MAX rezalno odprtino.

B. Če rezila niso v MAX rezalni odprtini, bo izdelek zapiskal enkrat in rezila bodo dosegla MAX rezalno odprtino.

Glejte sliko G, H

### NAPREDNO REZANJE

Rezila se bodo naravno vrnila v odprti položaj, ko se sprost sprožilec za VKLOP/IZKLOP, medtem ko se bodo rezila zaprla, ko pritisnete sprožilec za VKLOP/IZKLOP. Stopnja zaprtja rezila bo nadzorovana s stopnjo zapiranja sprožilca za VKLOP/IZKLOP.

**OPOMBA:** Ko škarje ne bodo rezale, ker je material pretrd ali preveč neupogljiv, bo izdelek zapiskal enkrat, nato se škarje vrnejo v odprto stanje in prenehajo delovati.

Glejte sliko I

### ZAMENJAVA VELIKOSTI REZA

Ta izdelek je mogoče prilagoditi različni širini odpiranja.

Medtem ko izdelek deluje, pritisnite varnostni sprožilec in hkrati pritisnite sprožilec za VKLOP/IZKLOP. Po 2-eh sekundah sprostite sprožilec za VKLOP/IZKLOP potem, ko slišite pisk. Nato lahko rezila zamenjajo velikost reza med MAX rezalno odprtino in majhno rezalno odprtino po vrstnem redu.

 **OPOZORILO!** Ko je izdelek v odprtem položaju, tudi če sprostite oba sprožilca, bo izdelek deloval približno eno minuto.

**Izdelek je potrebno ponovno zagnati**

V eni minuti najprej pritisnite sprožilec za varnostno zapiranje in nato pritisnite sprožilec za VKLOP/IZKLOP, in nato se bo izdelek ponovno zagnal za delovanje. Tudi če sprostite sprožilec za VKLOP/IZKLOP, medtem ko pritisnete sprožilec za varnostno zaklepanje, bo izdelek lahko rezal, ko sprožilec za VKLOP/IZKLOP pritisnete v 20 sekundah. V nasprotnem bo LED indikatorska lučka ugasnila in izdelek se bo izklopil, če v 20 sekundah ne pritisnete sprožilca za VKLOP/IZKLOP.

**Izdelka ni potrebno ponovno zagnati**

Če izdelek ne bo deloval v roku 1 minute, se bo izklopil.

Glejte sliko J

## NAČIN SHRANJEVANJA IN IZKLOP

Medtem ko izdelek deluje, pritisnite varnostni sprožilec in hkrati pritisnite sprožilec za VKLOP/IZKLOP. Rezila se bodo zaprla in enkrat bo zapiskalo. Držite, dokler izdelek ne zapiska dvakrat. LED indikatorska lučka se bo ugasnila, rezila bodo ostala zaprta, in izdelek je neaktiven. Odstranite baterijo za shranjevanje.

 **OPOZORILO: Odstranite baterijo za shranjevanje, potem ko so se rezila zaprla in ko se je izdelek izklopil.**

Rezilo za rezanje je prevlečeno s titanom, ki za 3-krat ali več podaljšuje življenjsko dobo trpežnega in učinkovitega jeklenega rezila SK5 z visoko vsebnostjo ogljika. Zaradi njegove lastnosti priti sprijemanju je čiščenje in vzdrževanje enostavno.

 **OPOZORILO: Rezil se ne dotikajte z rokami.**

Glejte sliko K

Glejte sliko L, M

## NASVETI ZA OBREZOVANJE

Brezžične škarje za obrezovanje so idealne za rezanje in obrezovanje grmovja in vej za spodbujanje zdrave rasti ter za nadzor oblike.

1. Prepričajte se, da je rez vedno 8 mm nad popkom, ker bo to omogočilo, da se rana pravilno zaceli in vejo je treba odrezati pod kotom 45°. (Glejte sliko N)
2. Pri rezanju naredite čiste reze, ki se spuščajo vstran od

popka, kar bo povzročilo odtekanje deževnice in spodbudilo novo rast. (Glejte sliko O)

3. Pri obrezovanju celotnega stebela, ga obrežite ob mestu razvejitve. (Glejte sliko P)

## 6. VZDRŽEVANJE

 **OPOZORILO: Ko morate začeti s pregledom, vzdrževanjem in čiščenjem, se prepričajte, da je izdelek izklopljen, ohlajen in da je odstranjen baterijski sklop.**

1. Za čiščenje izdelka nikoli ne uporabljajte topil in ga nikoli ne potaplajte v kakršno koli tekočino. Za čiščenje izdelka uporabljajte samo čisto krpo.

2. Nikoli neposredno ne uporabljajte izdelka, če najdete zlomljene ali obrabljene dele. Izdelek pregledajte pred vsako uporabo.

## VZDRŽEVANJE REZILA

1. Ko je potrebno nabrusiti rezila, odprite rezila na maksimalno rezalno odprtino, izklopite izdelek in odstranite baterijo. Nato uporabite trak brusnega kamna, da previdno nabrusite rezila.

2. Na rezilih naj ne bo listov in ostankov.

 **OPOZORILO: Med čiščenjem in brušenjem rezil nosite zaščitne rokavice.**

## 7. SHRANJEVANJE

 **OPOZORILO: Ko izdelek ni v uporabi, dalj časa držite stikalo za vklop/izklop, da se rezila zaprejo, kot je prikazano v navodilih za uporabo.**

1. Izdelek hranite na suhem mestu in ga nikoli ne potaplja-

jte v kakršno koli tekočino.

2. Izdelek hranite izven dosega otrok.

3. Preden uporabite izdelek po daljšem skladiščenju, ga v celoti napolnite.

## ZA AKUMULATORSKA ORODJA

Razpon temperature okolice za uporabo in shranjevanje orodja in baterije je 0°C–45°C.

Priporočeni razpon temperature okolice za polnilni sistem med polnjenjem je 0°C–40°C.

## 8. VAROVANJE OKOLJA



Odpadnih električnih naprav ne smete zavreči skupaj z ostalimi gospodinjstvi odpadki.

■ Dostavite jih na mesto za ločeno zbiranje odpadkov. Glede podrobnosti, se posvetujte z lokalno službo za ravnanje z odpadki.

## 9. IZJAVA O SKLADNOSTI

Mi,  
Positec Germany GmbH  
Postfach 32 02 16, 50796 Cologne, Germany

V imenu družbe Positec izjavljamo, da je izdelek Opis izdelka **Brezžične škarje za obrezovanje**  
Vrsta **WG330E WG330E.X (330- znaka strojev,**  
**predstavniki brezžičnih škarj za obrezovanje)**  
Funkcija **Obrezovanje**

skladen z naslednjimi direktivami,  
**2006/42/EC , 2011/65/EU&(EU)2015/863, 2014/30/EU**

in izpolnjuje naslednje standarde:  
**EN 62841-1+EN ISO 12100, EN IEC 55014-1, EN IEC  
55014-2, EN IEC 63000**

Oseba, ki je pooblaščenca za skladnost tehnične  
dokumentacije,

**Ime Marcel Filz**  
**Naslov Positec Germany GmbH**  
**Postfach 32 02 16, 50796 Cologne, Germany**

SL

198



2023/07/14  
Allen Ding  
Namestnik glavnega inženirja za testiranje in certificiranje  
Positec Technology (China) Co., Ltd  
18, Dongwang Road, Suzhou Industrial  
Park, Jiangsu 215123, P. R. China

## ОГЛАВЛЕНИЕ

1. БЕЗОПАСНОСТЬ ПРОДУКТА
2. ПЕРЕЧЕНЬ КОМПОНЕНТОВ
3. ТЕХНИЧЕСКИЕ ДАННЫЕ
4. ПРЕДУСМОТРЕННОЕ ИСПОЛЬЗОВАНИЕ
5. ИНСТРУКЦИИ ПО ЭКСПЛУАТАЦИИ
6. ТЕХНИЧЕСКОЕ ОБСЛУЖИВАНИЕ
7. ХРАНЕНИЕ
8. ОХРАНА ОКРУЖАЮЩЕЙ СРЕДЫ
9. ДЕКЛАРАЦИЯ СООТВЕТСТВИЯ

### 1. ИНСТРУКЦИИ ПО БЕЗОПАСНОСТИ

#### БЕЗОПАСНОСТЬ ИЗДЕЛИЯ

#### ОБЩИЕ ПРЕДОСТЕРЕЖЕНИЯ ПО ТЕХНИКЕ БЕЗОПАСНОСТИ ПРИ РАБОТЕ С ЭЛЕКТРОИНСТРУМЕНТОМ



**ПРЕДОСТЕРЕЖЕНИЕ** Внимательно ознакомьтесь со всеми предупреждениями по технике безопасности, инструкциями, рисунками и спецификациями, прилагаемыми к этому электроинструменту. Невыполнение всех нижеприведенных инструкций и рекомендаций может привести к поражению электрическим током, пожару и/или серьезным травмам.

#### СОХРАНИТЕ ВСЕ ИНСТРУКЦИИ И ПРЕДОСТЕРЕЖЕНИЯ ДЛЯ ДАЛЬНЕЙШЕГО ИСПОЛЬЗОВАНИЯ.

Термин “электроинструмент” в предупреждениях

относится к вашему электроинструменту с питанием от сети (шнур) или к электроинструменту с батарейным питанием (беспроводной).

### 1) БЕЗОПАСНОСТЬ РАБОЧЕЙ ЗОНЫ

- Держите рабочую зону чистой и хорошо освещенной.** Загроможденные или затемненные зоны предрасполагают к несчастным случаям.
- Не используйте электроинструменты во взрывоопасных средах, например, в присутствии легковоспламеняющихся жидкостей, газов или пыли.** Электроинструменты создают искры, которые могут воспламенить пыль или пары.
- Держите детей и прохожих в стороне во время работы с электроинструментом.** Отвлекающие факторы могут привести к потере контроля над инструментом.

### 2) ЭЛЕКТРОБЕЗОПАСНОСТЬ

- Вилки с электроинструментом должны соответствовать розетке. Никогда не изменяйте штепсель каким-либо образом. Запрещается использовать любые переходники с заземленными электроинструментами.** Не модифицированные вилки и соответствующие розетки уменьшают риск поражения электрическим током.
- Избегайте контакта тела с заземленными поверхностями, такими как трубы, радиаторы, плиты и холодильники.** Существует

повышенный риск поражения электрическим током, если ваше тело заземлено.

- c) **Не подвергайте электроинструмент воздействию дождя или влажности.** Вода, попадающая в электроинструмент, повысит риск поражения электрическим током.
- d) **Запрещается применять шнур не по назначению. Никогда не используйте шнур для переноски, вытягивания или отсоединения электроинструмента. Держите шнур вдали от тепла, масла, острых краев или движущихся частей.** Поврежденные или запутанные шнуры повышают риск поражения электрическим током.
- e) **При работе с электроинструментом на открытом воздухе используйте удлинитель, предназначенный для использования на открытом воздухе.** Использование шнура, подходящего для использования на открытом воздухе, снижает риск поражения электрическим током.
- f) **Если работа электроинструмента во влажном месте неизбежна, используйте устройство защитного отключения.** Использование УЗО снижает риск поражения электрическим током.

### 3) ЛИЧНАЯ БЕЗОПАСНОСТЬ

- a) **Будьте внимательны, следите за тем, что вы делаете, и пользуйтесь здравым смыслом при работе с электроинструментом. Не используйте электроинструмент во время усталости или под воздействием наркотиков, алкоголя**

**или медикаментов.** Невнимательность при работе электроинструмента может привести к серьезной травме.

- b) **Используйте средства индивидуальной защиты. Всегда надевайте защитные очки.** Защитное оборудование, такое как пылезащитная маска, нескользящая защитная обувь, каски или защита слуха, используемые для соответствующих условий, уменьшат риск возникновения травмы.
- c) **Предотвращение непреднамеренного запуска. Перед подключением к источнику питания и / или батарейному блоку убедитесь, что переключатель находится в положении “выключено”.** Перенос электроинструментов с пальцем на выключателе или зарядка включенных электроинструментов приводит к несчастным случаям.
- d) **Перед включением электроинструмента уберите любые посторонние гаечные ключи.** Ключ, прикрепленный к вращающейся части электроинструмента, может стать причиной травмы.
- e) **Не наклоняйтесь. Постоянно сохраняйте равновесие.** Это позволяет лучше контролировать электроинструмент в неожиданных ситуациях.
- f) **Одевайтесь должным образом. Не надевайте свободную одежду или украшения. Держите волосы, одежду и перчатки вдали от движущихся частей.** Свободная одежда, ювелирные изделия или длинные волосы могут



- быть зацеплены движущимися частями.
- g) **Если устройства оборудованы соединением для удаления пыли и подключения коллекторов, убедитесь, что такое оборудование подключено и используется должным образом.** Использование пылеулавливателей может уменьшить опасность, связанную с пылью.
- h) **Не позволяйте опыту, полученному при частом использовании инструментов, расслабиться и игнорировать принципы безопасной работы с инструментами.** Неосторожное действие может привести к серьезной травме в течение доли секунды.

#### 4) **ИСПОЛЬЗОВАНИЕ ЭЛЕКТРОИНСТРУМЕНТА И УХОД ЗА НИМ**

- a) **Запрещается избыточно загружать электроинструмент. Используйте подходящий электроинструмент для вашей работы.** Правильно подобранный электроинструмент сделает работу, для которой он был разработан, лучше и безопаснее.
- b) **Не используйте электроинструмент, если выключатель не работает.** Любой электроинструмент, который не может управляться с помощью переключателя, опасен и должен быть отремонтирован.
- c) **Перед выполнением любых регулировок, заменой принадлежностей или хранением электроинструмента отсоедините штекер от источника питания и / или аккумуляторной батареи от электроинструмента.** Такие

предупредительные меры безопасности уменьшают риск случайного запуска электроинструмента.

- d) **Храните электроинструменты в недоступном для детей месте и не позволяйте лицам, незнакомым с электроинструментом или с этой инструкцией, работать с ним.** Инструменты опасны в руках необученных пользователей.
- e) **Обслуживайте электроинструменты. Проверьте несоосность движущихся частей, поломку деталей и любые другие состояния, которые могут повлиять на работу электроинструмента. В случае повреждения отремонтируйте электроинструмент перед использованием.** Многие несчастные случаи связаны с плохим обслуживанием электроинструментов.
- f) **Поддерживайте заточку и чистоту режущих инструментов.** Правильно обслуживаемые режущие инструменты с острыми режущими кромками легче контролировать, и снижается вероятность их деформации.
- g) **Используйте электроинструмент, принадлежности и т. д. в соответствии с этими инструкциями, с учетом условий выполняемой работы.** Использование электроинструмента для операций, отличающихся от предназначенного использования, может привести к опасной ситуации.
- h) **Следите, чтобы руки и хватные поверхности были сухими, чистыми и свободными от смазочного масла и консистентной смазки.** Скользкие ладони и хватные поверхности

не позволят безопасно обращаться с инструментом и контролировать его в непредвиденных ситуациях.

**5) ИСПОЛЬЗОВАНИЕ И ОБСЛУЖИВАНИЕ АККУМУЛЯТОРНЫХ ИНСТРУМЕНТОВ**

- a) Для зарядки используйте только зарядное устройство, указанное изготовителем.** Зарядное устройство, которое подходит для одного типа аккумуляторов, может представлять опасность возгорания при использовании с другим типом аккумуляторов.
- b) Используйте электроинструменты только со специально предназначенными аккумуляторами.** Использование любого другого типа аккумуляторов может стать причиной травм и пожара.
- c) Когда аккумулятор не используется, храните его подальше от других металлических предметов, например, скрепок, монет, ключей, гвоздей, винтов или других небольших металлических предметов, которые могут привести к замыканию клемм.** Замыкание клемм аккумулятора может стать причиной ожогов или пожара.
- d) В неблагоприятных условиях из аккумулятора может вытекать жидкость; избегайте контакта с этой жидкостью. Если контакт все же произошел, промойте пострадавшее место водой. Если жидкость попала в глаза, немедленно обратитесь за медицинской помощью.** Жидкость, вытекающая из

аккумулятора, может вызвать раздражение или ожоги.

- e) Не используйте аккумулятор или инструмент в случае их повреждения или изменения.** Поврежденные или измененные аккумуляторы могут вести себя непредсказуемо, что может стать причиной пожара, взрыва или опасности получения травмы.
- f) Не подвергайте аккумулятор или инструмент воздействию огня или избыточной температуры.** Воздействие огня или температуры выше 130°C может стать причиной взрыва.
- g) Выполняйте все инструкции по зарядке и не заряжайте аккумулятор или инструмент вне пределов диапазона температур, указанных в инструкциях.** Неправильная зарядка или зарядка при температурах, которые выходят за пределы указанного диапазона, может повредить аккумулятор и увеличить опасность пожара.
- 6) ОБСЛУЖИВАНИЕ**
- a) Обслуживайте свой инструмент только с помощью квалифицированного специалиста по ремонту, используя только идентичные запасные части.** Это обеспечит поддержание безопасности электроинструмента.
- b) Никогда не обслуживайте поврежденные аккумуляторы.** Обслуживание аккумуляторов должно выполняться только изготовителем или авторизованными сервисными провайдером.

## **ПРАВИЛА ТЕХНИКИ БЕЗОПАСНОСТИ ДЛЯ АККУМУЛЯТОРНОЙ БАТАРЕИ**

- a) **Не допускается разбирать, вскрывать, измельчать элементы питания и аккумуляторную батарею.**
- b) **Не допускается накоротко замыкать элементы питания или аккумулятор. Не допускается беспорядочно хранить элементы питания или аккумулятор в коробке или ящике, где они могут замкнуть друг друга или могут быть замкнуты другими металлическими предметами.** Если аккумуляторная батарея не используется, держите ее подальше от металлических предметов, таких как зажимы, монеты, гвозди, винты и прочие металлические предметы небольшого размера, которые могут соединить клеммы друг с другом. Короткое замыкание клемм батареи может стать причиной ожогов или пожара.
- c) **Не допускается подвергать аккумуляторную батарею воздействию высоких температур или пламени. Избегайте хранения аккумуляторной батареи в местах, подверженных воздействию прямого солнечного света.**
- d) **Не допускается подвергать аккумуляторную батарею механическим ударам.**
- e) **В случае протечки аккумуляторной батареи, не допускайте контакта электролита с кожей или глазами. В случае такого контакта необходимо промыть пораженный участок обильным количеством воды и обратиться за медицинской помощью.**
- f) **Аккумуляторную батарею необходимо содержать в чистоте и сухости.**
- g) **В случае загрязнения контактов аккумуляторной батареи их необходимо протереть чистой сухой тканью.**
- h) **Аккумуляторную батарею необходимо заряжать перед использованием. Всегда следуйте данной инструкции и используйте правильный порядок зарядки.**
- i) **Не допускается оставлять аккумулятор на зарядном устройстве, если он не используется.**
- j) **После продолжительного хранения может потребоваться несколько раз зарядить и разрядить аккумуляторную батарею для достижения максимальной эффективности ее работы.**
- k) **Используйте только зарядные устройства, указанные Worx. Не допускается использовать какие-либо зарядные устройства, за исключением специально предназначенных для данного оборудования.**
- l) **Не допускается использовать какие-либо аккумуляторные батареи, не предназначенные для использования с данным оборудованием.**
- m) **Храните аккумуляторную батарею в местах, недоступных для детей.**
- n) **Следует сохранить оригинальную документацию на изделие для будущего использования.**
- o) **По возможности извлекайте аккумуляторную батарею из изделия, если она не используется.**
- p) **Утилизируйте аккумуляторную батарею**

должным образом.



- q) Не используйте с устройством элементы разного производства, емкости, размера или типа.
- r) Храните аккумуляторы вдали от воздействия микроволнового излучения и высокого давления.



## СИМВОЛЫ

	Для сокращения риска травмы пользователь должен прочитать руководство по эксплуатации инструмента
	Носите защиту органов слуха
	Носите защиту органов зрения
	Носите пылезащитную маску

RU

204

	При неправильной утилизации батареи могут попасть в водный цикл, что может быть опасным для экосистемы. Не выбрасывайте использованные батареи в несортированные бытовые отходы.
	Запрещается сжигать
	Отходы электротехнической продукции не следует утилизировать с бытовыми отходами. Они должны быть доставлены в местный центр утилизации для надлежащей переработки.
 	Литий-ионный аккумулятор Этот продукт был отмечен символом, связанным с «раздельным сбором» для всех батарейных блоков и батареи. Затем он утилизируется или раскреплен, чтобы уменьшить воздействие на окружающую среду. Батарейный блок могут быть вредны для окружающей среды и здоровья человека, поскольку они содержат вредные вещества.

	Носите защитные перчатки
	Предостережение

## 2. ПЕРЕЧЕНЬ КОМПОНЕНТОВ

1. НЕПОДВИЖНОЕ ЛЕЗВИЕ
2. РЕЖУЩЕЕ ЛЕЗВИЕ
3. БОЛТ ФИКСАЦИИ ЛЕЗВИЯ
4. КУРОК-ПЕРЕКЛЮЧАТЕЛЬ
5. КУРОК ЗАЩИТНОЙ БЛОКИРОВКИ
6. РУЧКА
7. 20V АККУМУЛЯТОРНАЯ БАТАРЕЯ \*
8. СВЕТОДИОДНАЯ ИНДИКАТОРНАЯ ЛАМПОЧКА

\* Не все показанные или описанные аксессуары включены в стандартную поставку.

## 3. ТЕХНИЧЕСКИЕ ДАННЫЕ

Тип **WG330E WG330E.X** (330- наименование оборудования для типового беспроводного секатора обрезки веток)

	<b>WG330E WG330E.X**</b>
Напряжение	20V  Max.***
Величина раскрытия лезвий	15mm, 25mm
Макс. толщина резки	25mm
Вес оборудования (чистый инструмент)	0.7kg

\*\* X=1-999,A-Z,M1-M9 используются только для разных инструментов. Безопасная соответствующая замена между данными моделями невозможна  
 \*\*\* Напряжение измерено без рабочей нагрузки. Первоначальное напряжение аккумулятора достигает максимум 20 В. Номинальное напряжение составляет 18 В.

## РЕКОМЕНДУЕМЫЕ АККУМУЛЯТОРЫ И ЗАРЯДНЫЕ УСТРОЙСТВА

Категория	Тип	Ёмкость
Аккумулятор 20 В	WA3551	2.0 Ah

Зарядное устройство 20 В	WA3880	2.0 A
-----------------------------	--------	-------

Мы рекомендуем Вам приобрести диски в том же магазине, в котором вы приобрели инструмент. Подробную информацию можно найти на упаковке диска. Персонал магазина может помочь вам и дать совет.

### ИНФОРМАЦИЯ О ШУМЕ

RU	Измеренное звуковое давление <sub>A</sub>	$L_{pA} = 59.95 \text{ dB(A)}$
	$K_{pA}$	3.0 dB (A)
206	Измеренная мощность звука	$L_{WA} = 72 \text{ dB(A)}$
	$K_{WA}$	3.0 dB (A)
Необходимо надевать защиту слуха		

### ИНФОРМАЦИЯ О ШУМЕ

Суммарные значения вибрации (трехкомпонентная векторная сумма), определенные согласно EN 62841:

Измеренная вибрация  $a_h < 2.5 \text{ m/s}^2$

Погрешность  $K = 1.5 \text{ m/s}^2$

Заявленное общее значение вибрации и заявленное

значение шума были измерены в соответствии со стандартным методом испытаний и могут использоваться для сравнения одного инструмента с другим.

Заявленное общее значение вибрации и заявленное значение уровня шума также могут использоваться для предварительной оценки воздействия.



**ПРЕДОСТЕРЕЖЕНИЕ!** Значение вибрации при фактическом использовании

электроинструмента может отличаться от заявленного значения в зависимости от способов использования инструмента:

Вариантов его применения и обрезаемых или шлифуемых материалов.

Исправности инструмента и его правильного технического обслуживания.

Использования соответствующих аксессуаров и состояния всех режущих поверхностей и остроты их кромок.

Плотности захвата на рукоятках и использования каких-либо антивибрационных аксессуаров.

Использования инструмента в соответствии с его предназначением и этими инструкциями.

**Этот инструмент может вызвать тремор рук, если его использование не будет регулироваться должным образом.**



**ПРЕДОСТЕРЕЖЕНИЕ!** Для обеспечения максимальной точности при оценке уровня воздействия в реальных условиях использования

должны также учитываться все аспекты рабочего цикла, такие как периоды времени, когда инструмент выключен, а также работает на холостом ходу и не выполняет фактическую работу. Это может значительно снизить уровень воздействия на оператора за весь рабочий период, позволяя минимизировать опасность воздействия вибрации и шума.

Всегда используйте заточенные лезвия, сверла и резцы.

Обслуживайте этот инструмент в соответствии с данными инструкциями и хорошо смазывайте (при необходимости).

Если инструмент используется регулярно, приобретите антивибрационные аксессуары. Планируйте свой график работы, чтобы разбить использование инструментов с высокой вибрацией на несколько дней.

#### 4. ПРЕДУСМОТРЕННОЕ ИСПОЛЬЗОВАНИЕ



Это устройство предназначено для удаления небольших, слабых ветвей, чтобы поднять крону дерева, позволяя крупным ветвям расти и укрепляться, что делает крону уже и позволяет большому количеству солнечных лучей падать на землю, способствуя росту травы, препятствуя росту более мелких растений/деревьев/кустарников, а также обеспечивая расчистку дорожек. Кроме того, устройство можно использовать для обрезки молодых и сухих веток деревьев для удаления сучьев и стволов.

#### 5. ИНСТРУКЦИИ ПО ЭКСПЛУАТАЦИИ



**ПРИМЕЧАНИЕ:** Перед использованием инструмента внимательно прочитайте инструкцию.

#### СБОРКА И ЭКСПЛУАТАЦИЯ

ДЕЙСТВИЕ	РИСУНОК
<b>ПЕРЕД ЭКСПЛУАТАЦИЕЙ</b>	
Зарядка аккумуляторной батареи	См. Рис. А
Установка/извлечение аккумуляторного комплекта  <b>ВНИМАНИЕ: Пожалуйста сначала убедитесь, что лезвия закрыты, затем извлеките аккумуляторный комплект.</b>	См. Рис. В, С
<b>АКТИВАЦИЯ УСТРОЙСТВА</b>	
Нажмите курок защитной блокировки – через 0,5 секунды включится светодиодная индикаторная лампочка, затем после гудка устройство будет готово к работе..  <b>ВНИМАНИЕ: При работе с секатором надевайте защитные перчатки и средства защиты глаз.</b>	См. Рис. D

Если 10 секунд не предпринимать никаких действий, светодиодная индикаторная лампочка погаснет и устройство выключится после гудка.	См. Рис. E
Если сразу отпустить курок защитной блокировки, светодиодная индикаторная лампочка и устройство выключатся.	См. Рис. F
<b>РАЗБЛОКИРОВКА УСТРОЙСТВА</b>	
<p>После активации удерживайте нажатым курок защитной блокировки, одновременно нажимая курок-переключатель, чтобы запустить движение лезвий.</p> <p>А. Если лезвия находятся в состоянии МАКС. раскрытия, устройство издаст один гудок и лезвия останутся максимально раскрытыми.</p> <p>В. Если лезвия не находятся в состоянии МАКС. раскрытия, устройство издаст один гудок и лезвия станут максимально раскрытыми.</p>	См. Рис. G, H
<b>ПОСЛЕДОВАТЕЛЬНАЯ РЕЗКА</b>	

<p>Лезвия естественным образом вернутся в раскрытое положение, если отпустить курок-переключатель, но закроются при его нажатии. Степень смыкания лезвий будет контролироваться уровнем надавливания курка-переключателя.</p> <p><b>ПРИМЕЧАНИЕ:</b> если секатор не сможет разрезать слишком твердый или жесткий материал, устройство издаст один гудок, после чего ножницы вернутся в открытое состояние и прекратят работу.</p>	См. Рис. I
<b>ИЗМЕНЕНИЕ ВЕЛИЧИНЫ РЕЗКИ</b>	



В этом устройстве можно регулировать ширину раскрытия.

Когда устройство активировано, одновременно нажмите курок защитной блокировки и курок-переключатель. Через 2 секунды, когда услышите гудок, отпустите курок-переключатель. Теперь можно последовательно изменить величину резки от МАКС. раскрытия до небольшого.



**ВНИМАНИЕ:** когда устройство находится в раскрытом состоянии и отпустить даже оба курка, оно останется активированным еще около одной минуты.

#### **Необходимо повторно запустить устройство**

В течение одной минуты сначала нажмите курок защитной блокировки, затем нажмите курок-переключатель, после чего устройство снова активируется для работы. Даже если отпустить курок-переключатель, когда нажат курок защитной блокировки, устройство еще 20 секунд может выполнять резку после нажатия курка-переключателя. Иначе светодиодная индикаторная лампочка погаснет и устройство выключится, если в течение 20 секунд не нажать курок-переключатель.

#### **Не нужно повторно запускать устройство**

Устройство выключится, если в течение 1 минуты не будет никаких действий с ним.

См. Рис. J

## **РЕЖИМ ХРАНЕНИЯ И ВЫКЛЮЧЕНИЕ**

Когда устройство активировано, одновременно нажмите курок защитной блокировки и курок-переключатель. Лезвия закроются с однократным гудком. Продолжайте нажатие, пока устройство не издаст два гудка. Светодиодная индикаторная лампочка погаснет, лезвия останутся закрытыми, а устройство станет неактивным. Извлеките аккумулятор для хранения.



**ВНИМАНИЕ: пожалуйста, извлеките аккумулятор для хранения после закрытия лезвий и выключения устройства.**

См. Рис. K

Режущее лезвие имеет титановое покрытие, что увеличивает срок службы прочного и эффективного лезвия из высокоуглеродистой стали SK5 в 3 и более раз. Его свойства, предотвращающие прилипание, также облегчают очистку и техобслуживание.



**ВНИМАНИЕ: не прикасайтесь к лезвиям руками.**

См. Рис. L, M

## **СОВЕТЫ ПО ОБРЕЗКЕ**

Беспроводный секатор обрезки веток идеально подходит для подрезки и обрезки веток кустарников и деревьев, чтобы способствовать их здоровому

росту и контролировать форму.

1. Пожалуйста учтите, что срез должен всегда находиться на расстоянии более 8 мм от почки, потому что это позволит правильно заживить рану, а угол среза ветки должен составлять 45° (См. Рис. N)
2. При резке делайте ровные срезы с уклоном от почки, что позволит легко стекать каплям дождя и будет стимулировать новый рост. (См. Рис. O)
3. При обрезке всего стебля срежьте стебель от точки, где он разветвляется. (См. Рис. P)

## 6. ТЕХНИЧЕСКОЕ ОБСЛУЖИВАНИЕ

 **ВНИМАНИЕ: перед началом работ по осмотру, техническому обслуживанию и очистке убедитесь, что устройство выключено и остыло, а аккумуляторный комплект извлечен.**

1. Не используйте для чистки устройства растворители и никогда не погружайте устройство в любую жидкость. Для очистки устройства используйте только сухую ткань.
2. Не используйте устройство, если обнаружены сломанные или изношенные детали. Пожалуйста, проверяйте устройство перед каждым применением.

### ОБСЛУЖИВАНИЕ ЛЕЗВИЙ

1. Если необходимо заточить лезвия, раскройте их на максимальную ширину, выключите устройство и извлеките аккумулятор. Затем используйте брусок точильного камня, чтобы аккуратно заточить лезвия.
2. Всегда очищайте лезвия от листьев или мусора.



**ВНИМАНИЕ: при очистке и заточке лезвий надевайте защитные перчатки.**

## 7. ХРАНЕНИЕ



**ВНИМАНИЕ: если устройство не используется, пожалуйста, нажмите и достаточно долго удерживайте курок-переключатель, чтобы закрыть лезвия, как указано в инструкции по эксплуатации.**

1. Храните устройство в сухом месте и никогда не погружайте его в любую жидкость.
2. Держите устройство в недоступном для детей месте.
3. Перед использованием устройства после длительного хранения, полностью зарядите его.

## 8. ОХРАНА ОКРУЖАЮЩЕЙ СРЕДЫ



Отходы электротехнической продукции не следует утилизировать с бытовыми отходами. Они должны быть доставлены в местный центр утилизации для надлежащей переработки.

### ДЛЯ АККУМУЛЯТОРНЫХ ИНСТРУМЕНТОВ

Диапазон температур окружающей среды для использования и хранения инструмента и аккумулятора составляет 0°C - 45°C. Рекомендуемый диапазон температуры окружающей среды для зарядной системы во

время зарядки составляет 0°C - 40°C.

## 9. ДЕКЛАРАЦИЯ СООТВЕТСТВИЯ

Мы,  
Positec Germany GmbH  
Postfach 32 02 16, 50796 Cologne, Germany

Заявляем, что продукт,  
Марки **Аккумуляторный секатор**  
Тип **WG330E WG330E.X (330- наименование оборудования для типового беспроводного секатора обрезки веток)**  
Сокращение **функций**

Соответствует положениям Директив,  
**2006/42/ЕС , 2011/65/EU&(EU)2015/863, 2014/30/EU**

И стандартам  
**EN 62841-1+EN ISO 12100, EN IEC 55014-1, EN IEC 55014-2, EN IEC 63000**

Лицо с правом компилирования данного  
технического файла,  
**имя Marcel Filz**  
**Адрес Positec Germany GmbH**  
**Postfach 32 02 16, 50796 Cologne, Germany**



2023/07/14  
Allen Ding  
Заместитель главного инженера, Тестирование и  
сертификация  
Positec Technology (China) Co., Ltd  
18, Dongwang Road, Suzhou Industrial  
Park, Jiangsu 215123, P. R. China

RU

211

---

**СТРАНА    ТЕЛЕФОН ТЕХПОДДЕРЖКИ**

---

Россия

7 (495) 136-83-96



---

**EAC**

Импортер: ООО «КВТ Эксперт»

Адрес: Россия, Москва, 119607, проспект Мичуринский, дом 31, корпус 7, помещение 40/2

**RU** Телефон: +7 (495) 107-02-72Электронная почта [kvt@kvtservice.su](mailto:kvt@kvtservice.su)**212** Страна производства: КНР

Изготовитель: Позитек Технолоджи (КНР) Ко., Лтд.

Адрес: Номер 18, Донванг Роуд, Сучжоу Индастриал Парк, Цзянсу, КНР

Срок службы изделия: 6 лет

Срок гарантии: 2 года

Дата производства изделия: указана на изделии

Уполномоченное лицо для принятия претензий: ООО «ПОЗИТЕК- ЕВРАЗИЯ»

Адрес: Российская Федерация, 117342, г. Москва, ул. Бутлерова, д. 17, этаж 3 ком 67

Телефон сервисной службы ООО «ПОЗИТЕК- ЕВРАЗИЯ»: +7 (495) 136-83-96

Электронная почта [service.ru@positecgroup.com](mailto:service.ru@positecgroup.com)**WORX NITRO****[www.worx.com](http://www.worx.com)**Copyright © 2023, Positec. All Rights Reserved.  
V1-18L-WG330E WG330E.X-M-20230802