



**EU- Produktdatenblatt nach DELEGIERTER VERORDNUNG (EU) Nr. 65/2014 DER KOMMISSION vom 1. Oktober 2013 und DELEGIERTER VERORDNUNG (EU) Nr. 66/2014 DER KOMMISSION vom 14. Januar 2014**

---

|   |           |
|---|-----------|
| Name oder Marke des Herstellers   | SMEG      |
| Produktkennzeichnung  | SF6905X1  |
| Energieeffizienzindex Garraum 1 (EEI cavity)  | 95.2 %    |
| Energieeffizienzklasse pro Zyklus und Garraum A+++ (höchste Effizienz) bis D (niedrigste Effizienz) | A         |
| Energieverbrauch pro Zyklus und Garraum im konventionellen Modus (EC electric cavity)               | 1.15 kWh  |
| Energieverbrauch pro Zyklus und Garraum im Umluft-Modus (EC electric cavity)                        | 0.80 kWh  |
| Energieverbrauch pro Zyklus und Garraum im konventionellen Modus (EC gas cavity)                    | 4.14 MJ   |
| Energieverbrauch pro Zyklus und Garraum im Umluft-Modus (EC gas cavity)                             | 2.88 MJ   |
| Anzahl der Garräume   | 1         |
| Energiequelle Garraum 1   | Elektro   |
| Nutzbares Garraumvolumen  | 70 l      |
| Masse des Produktes   | 35.700 kg |

Tuesday, 04 June 2024

---

**Smeg S.p.A.**  
Via Leonardo da Vinci, 4  
42016 Guastalla (RE), Italy  
Tel. 0039 05228211  
[smeg@smeg.it](mailto:smeg@smeg.it)

# SF6905X1



|                  |               |
|------------------|---------------|
| Produktkategorie | 60 cm         |
| Produktfamilie   | Backofen      |
| Energiequelle    | Elektrisch    |
| Energiequelle    | Elektro       |
| Garmethode       | Heißluft      |
| Reinigungssystem | Vapor Clean   |
| EAN13            | 8017709241513 |



## Ästhetik

|                    |                        |                                   |                 |
|--------------------|------------------------|-----------------------------------|-----------------|
| Ästhetik           | Victoria               | Art des Dekors                    | Symbole         |
| Farbe              | Edelstahl              | Gerätetür                         | Mit Zierblende  |
| Oberfläche         | Anti-Finger-Protektion | Türgriff                          | Victoria        |
| Design             | Abgerundet             | Farbe/Ausführung des Türgriffs    | Edelstahl-Optik |
| Material           | Edelstahl              | Markenlogo                        | Standard        |
| Art des Edelstahls | Gebürstet              | Bedienknebel                      | Victoria        |
| Glasart            | Klarglas               | Farbe/Ausführung der Bedienknebel | Edelstahl-Optik |
| Farbe des Dekors   | Schwarz                |                                   |                 |

## Bedienelemente

|               |              |                         |   |
|---------------|--------------|-------------------------|---|
| Bedienungsart | Bedienknebel | Anzahl der Bedienknebel | 3 |
|---------------|--------------|-------------------------|---|

## Programme / Funktionen

Garfunktionen 8  
Garfunktionen

|                           |            |                  |
|---------------------------|------------|------------------|
| Ober-/Unterhitze          | Umluft     | Heißluft         |
| Turbo-Heißluft            | ECO        | Großflächengrill |
| Großflächengrill + Umluft | Unterhitze |                  |

## Reinigungsprogramm

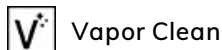

## Optionen

|                            |                 |               |    |
|----------------------------|-----------------|---------------|----|
| Programmierung der Garzeit | Ende Garvorgang | Minutenzähler | Ja |
|----------------------------|-----------------|---------------|----|

## Technische Eigenschaften



|  |         |   |                          |
|--|---------|---|--------------------------|
| Temperatur min.                          | 50 °C   | Sicherheitsabschaltung der Beheizung bei Türöffnung | Ja                       |
| Temperatur max.                          | 250 °C  | Art der Türöffnung                                  | Standard Türöffnung      |
| Anzahl der Garebenen                     | 5       | Gerätetür   | Kontrollierte Türkühlung |
| Anzahl der Ventilation (Umluft/Heißluft) | Einfach | Abnehmbare Gerätetür                                | Ja                       |
| Anzahl der Beleuchtungen                 | 2       | Vollglasinnentür                                    | Ja                       |
| Art der Beleuchtung                      | Halogen | Vollglasinnentür herausnehmbar                      | Ja                       |
| Leistung der Beleuchtung                 | 40 W    | Anzahl aller Türverglasungen                        | 3                        |
| Garraumbeleuchtung bei Türöffnung        | Ja      | Abkühlsystem  | Kühlgebläse              |
| Leistung der Unterhitze                  | 1200 W  | Kaminabzugssystem                                   | Doppelt                  |
| Leistung der Oberhitze                   | 1000 W  | Variable Drehzahl des Kühlgebläses                  | Ja                       |
| Leistung des Kleinflächengrills          | 1700 W  | Nutzabmessungen des Garraums (HxBxT)                | 360x460x425 mm           |
| Leistung des Großflächengrills           | 2700 W  | Temperaturregelung                                  | Elektromechanisch        |
| Leistung der Heißluft 1                  | 2000 W  | Material Garraum                                    | Ever Clean Emaillierung  |

## Technische Daten / Energielabel



|  |          |   |          |
|--|----------|---|----------|
| Energieeffizienzklasse (auf einer Skala von A+++ bis D)                              | A        | Energieverbrauch pro Zyklus und Garraum im Umluft-Modus                     | 2.88 MJ  |
| Nutzbare Garraumvolumen  | 70 l     | Energieverbrauch pro Zyklus im Umluft-Modus, Garraum 1 (EC electric cavity) | 0.80 kWh |
| Energieverbrauch pro Zyklus im konventionellen Modus, Garraum 1 (EC electric cavity) | 1.15 kWh | Anzahl der Garräume   | 1        |
| Energieverbrauch pro Zyklus und Garraum im konventionellen Modus                     | 4.14 MJ  | Energieeffizienzindex Garraum 1 (EEL cavity)                                | 95,2 %   |

## Serienzubehör

|   |   |                               |   |
|---|---|-------------------------------|---|
| Grillrost mit<br>Tiefensperre                 | 1 | Auflagerost für<br>Fettpfanne | 1 |
| Backblech/Fettpfanne<br>emailliert (H: 40 mm) | 1 |                               |   |

## Elektrischer Anschluss

|                                     |           |                 |          |
|-------------------------------------|-----------|-----------------|----------|
| Spannung                            | 220-240 V | Frequenz        | 50/60 Hz |
| Absicherung                         | 13 A      | Länge Netzkabel | 150 cm   |
| Elektrischer<br>Gesamtanschlusswert | 3000 W    |                 |          |

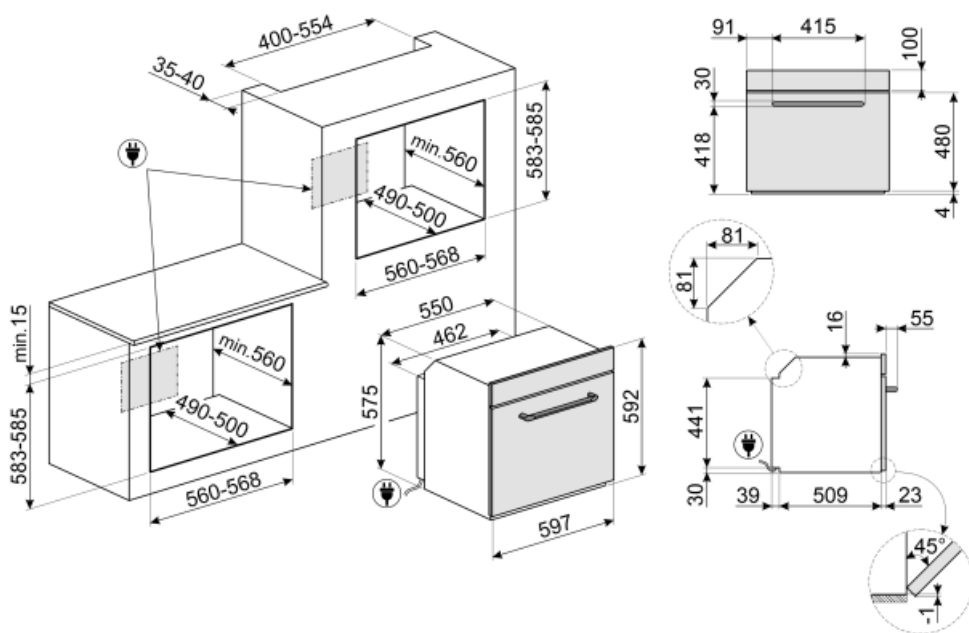

## Sonderzubehör

### PR3845X



Abdeckleiste Möbelkante aus Edelstahl für Hocheinbau. Abmessungen LxB: 59,4 x 5,5cm, kombinierbar für alle Kompaktgeräte, Backöfen und Schubladen bei übereinander angeordneter Montage.

### PALPZ



Pizzaschieber aus Edelstahl mit Klappgriff, kompatibel für die Pizzasteine: PRTX, PPR9, STONE in Verbindung von Elektro-Backöfen. Abmessungen LxH: 31,5x32,5 cm.

### BN640



Backblech emailliert (H: 40 mm), kompatibel für alle 45-60 cm Backöfen der Serie SF.../SFP... und Kochzentren/Standherde

### GTP

Teleskop-Teilauszug, 1 Ebene.



### PRTX



Pizzastein aus Schamottstein, glasiert, Ø 35 cm, Mettalleinfassung mit 2 Griffen, kompatibel für alle 60 cm Elektro-Backöfen mit Rundprägung des Garraumbodens.

### BN620-1



Backblech emailliert (H: 20 mm), kompatibel für alle 45-60 cm Backöfen der Serie SF.../SFP... und Kochzentren/Standherde

### GTT

Teleskop-Vollauszug, 1 Ebene.



---

## Alternative Produkte

---



SF6905B1



SF6905N1























SF6905NO1



SF6905P1

## Symbols glossary (TT)

|   |  |
|---|--|
|  <p>Kühlgebläse: zur Ermöglichung einer angenehmen und sicheren Oberflächentemperatur.</p>  |  <p>Dreifach verglaste Backofentür: Anzahl der Scheiben der Gerätetür.</p>  |
|  <p>A: Energieeffizienzklasse (auf einer Skala von A+++ bis D)</p>  |  <p>Elektro-Anschluss</p>   |
|  <p>Ever Clean-Emaillierung: ist eine besondere Pyrolyse-Emaillierung, die dank ihrer geringeren Porosität eine bessere Reinigung des Garraums ermöglicht. Die Emaillierung schafft eine perfekte Oberfläche im gesamten Backofen inkl. der Backbleche und ist äußerst pflegeleicht, indem das Anhaften von Fetten während des Garens reduziert wird.</p> |  <p>Ober-/Unterhitze + Umluft: ein intensives und homogenes Garen, auch für komplexe Gerichte. Die Umluft ist aktiv und die Heizleistung kommt gleichzeitig von oben und unten. Das ventilierte Garen sorgt für ein schnelleres und gleichmäßigeres Garergebnis, so dass die Speisen außen aromatisch und innen saftiger bleiben. Ideal für gebackene Nudeln, Kekse, Braten und Aufläufe.</p> |
|  <p>Ober-/Unterhitze: traditionelles, statisches Garen, geeignet für die Zubereitung von einem Gericht. Die Erhitzung erfolgt gleichzeitig von oben und unten. Das Garen ist schonender, ideal für alle Arten von Braten, Brot und Backwaren.</p>   |  <p>Unterhitze: die Beheizung erfolgt nur von unten. Ideal für Gebäck, Aufläufe und Pizza.</p>  |
|  <p>Heißluft: diese Funktion ist ideal für alle Arten von Gerichten auch auf mehreren Ebenen. Die Beheizung erfolgt aus dem hinteren Teil des Backofens und verteilt sich schnell und gleichmäßig im Garraum.</p>   |  <p>ECO-Funktion: diese Funktion eignet sich besonders für das Zubereiten von Speisen auf einer Ebene mit geringem Energieverbrauch. Um eine max. Energieeinsparung und Zeitersparnis zu erzielen, wird empfohlen, die Speisen ohne Vorheizung in den Garraum einzugeben.</p>   |
|  <p>Großflächengrill: sehr intensive Erhitzung nur von oben durch ein doppeltes Heizelement. Hervorragend geeignet zum Grillen und Gratинieren. Er wird am Ende des Garvorgangs verwendet und sorgt für eine gleichmäßige Bräunung der Speisen.</p>   |  <p>Umluft-Großflächengrill: sehr intensive Beheizung von oben durch ein doppeltes Heizelement. In Verbindung der Umluft ist das Grillen von größeren Fleischgerichten optimal möglich.</p>   |
|  <p>Turbo-Heißluft: die Beheizung erfolgt von oben, unten und zentral von der Rückseite des Garraums. Das Heißluftgebläse ist aktiv und ermöglicht ein sehr schnelles Garen, auch auf mehreren Ebenen. Ideal für größere Mengen an Gerichten, die ein intensives Garen erfordern.</p>   |  <p>Vollglasinentür: eine einzige Glasfläche für eine einfache Reinigung und beste Durchsicht in den Garraum.</p>   |
|  <p>Innere Türverglasung: diese kann mit wenigen Handgriffen zur Reinigung herausgenommen werden.</p>   |  <p>Seitliche Innenbeleuchtung: zwei gegenüberliegende Beleuchtungen erhöhen die Sicht auf das Innere des Garraums.</p>   |
|  <p>Anzahl der Garebenen: der Garraum verfügt über 5 Garebenen.</p>   |  <p>Klappbarer Grill: dieser lässt sich leicht nach unten klappen, um eine Reinigung über der Oberhitze/Grill bequem ausführen zu können.</p>   |
|  <p>Vapor Clean: eine einfache Reinigungsfunktion, die mit Hilfe von Dampf Ablagerungen im Garraum löst.</p>  |  <p>Garraumvolumen 70 l: das Garraumvolumen der nutzbaren Fläche wird in Litern angegeben.</p>  |