

TX288704

Merax[®]

Benutzerhandbuch

- R/C steuert vorwärts/rückwärts und links/rechts
- Musik
- Lautstärkeregelung
- Der Akku wird angezeigt
- Vorwärts und Rückwärts
- Hohe und niedrige Geschwindigkeit

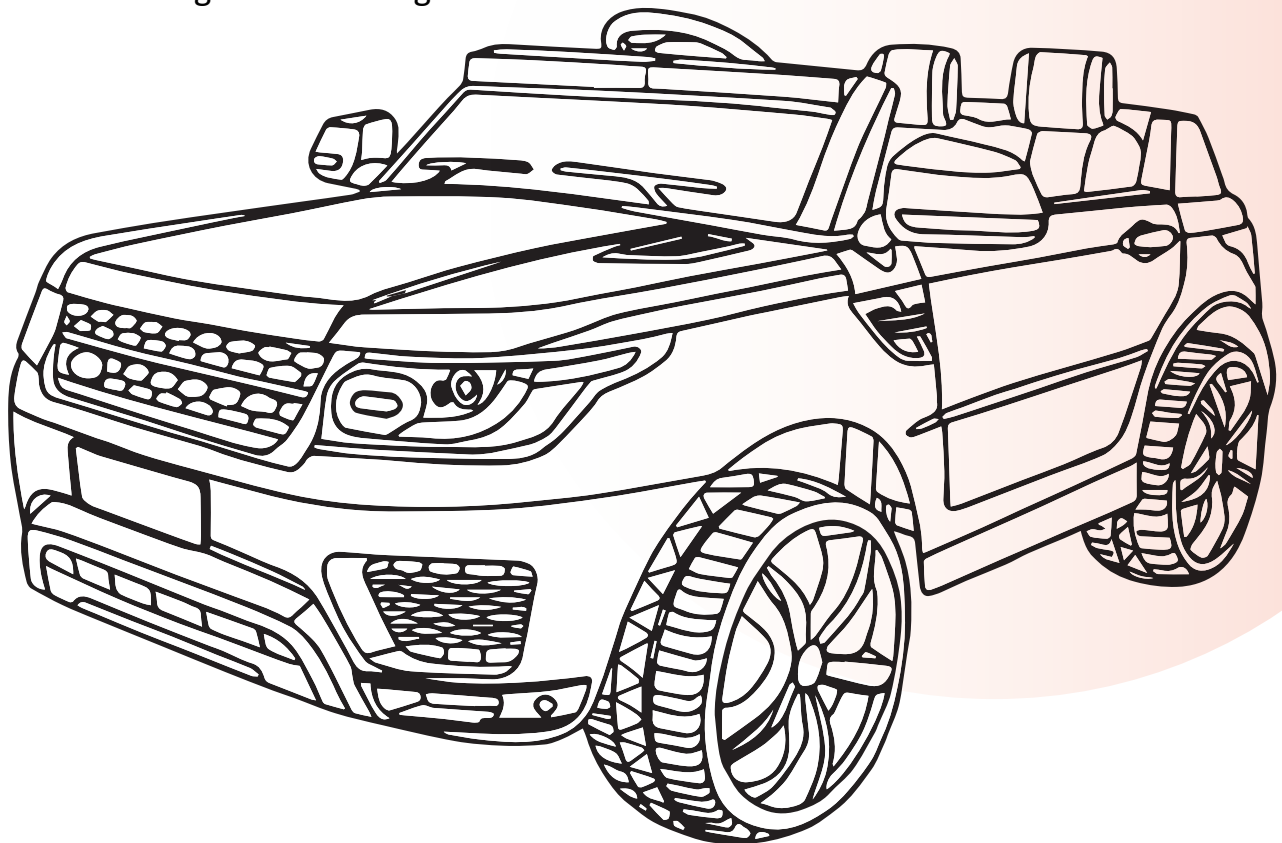

WARNUNG: Das Spielzeug muss von einem Erwachsenen zusammengebaut werden. Im nicht zusammengebauten Zustand enthält es potenziell gefährliche scharfe Spitzen, scharfe Kanten und kleine Teile, daher bitte außerhalb der Reichweite des Babys aufbewahren.



Warnung: Nicht im Straßenverkehr verwenden.

Inhaltsverzeichnis

















TEILELISTE.....	03
PRODUKTSPEZIFIKATIONEN.....	03
KONTROLLSYSTEM.....	03
DIAGRAMM DER INSTALLATIONSREIHENFOLGE	05
VORSICHTSMAßNAHMEN.....	09
LADLEANLEITUNG.....	10
WARTUNG UND SERVICE.....	11



EC REP

Decobus Handel GmbH
Ritscherstraße 11, 21244 Buchholz
i.d.N., Deutschland

Teilleiste: (Name und Menge)

										
										
Name	A	B	C	D	E	F	G	H	I	
	Hauptkörper	Lenkrad	Radabdeckung	Rad	Windschutzscheibe	Heckflügel	Sitz	Rückspiegel	Linke und rechte Halterung	
Menge	1	1	4	4	1	1	1	2	2	
	J	K	L	M	N	O	P	Q		
	Unterlegscheibe	Schrauben	Nuss	Schrauben	Splint	Fernbedienung	Ladegerät	Mikrofon		
	6	15	1	1	4	1	1	1		



Produktspezifikationen:

Batterie	12V4.5AH * 1
Bruttogewicht	20kg
Nettogewicht	16kg
Geeignetes Alter	37-95Monate
Maximal Gewichtskapazität	30kg
Ladezeit	8-12 Std
Ladegerät	8-10 Stunden aufladen, 1-2 Stunden verwenden Eingang: 120-240 VAC Ausgang: 12.0VDC 0.5A
Geschwindigkeit	3-5 km/h

Die obigen Produktspezifikationen können einige geringfügige Fehler aufweisen, die spezifischen Spezifikationen unterliegen dem tatsächlichen Produkt.

Funktion



Tastenfunktion

- | | |
|-------------------------------------|--------------------------|
| ① Leistungsanzeige | ⑥ Vorwärts und Rückwärts |
| ② Ladeöffnung | ⑦ Mikrofonschnittstelle |
| ③ Ein-/Aus-Taste | |
| ④ Sirenentaste | |
| ⑤ Hohe und niedrige Geschwindigkeit | |

Fernbedienungsfunktion und Erklärung

- Schalten Sie den Vorwärtsknopf nicht schnell um, wenn das Auto fährt.
- Die Fernbedienung kann normal verwendet werden, wenn die Batterie montiert ist.
- Die Fernbedienung sollte unter Aufsicht von Erwachsenen verwendet werden.
- Die Fernbedienung hat Vorrang vor der manuellen Steuerung.

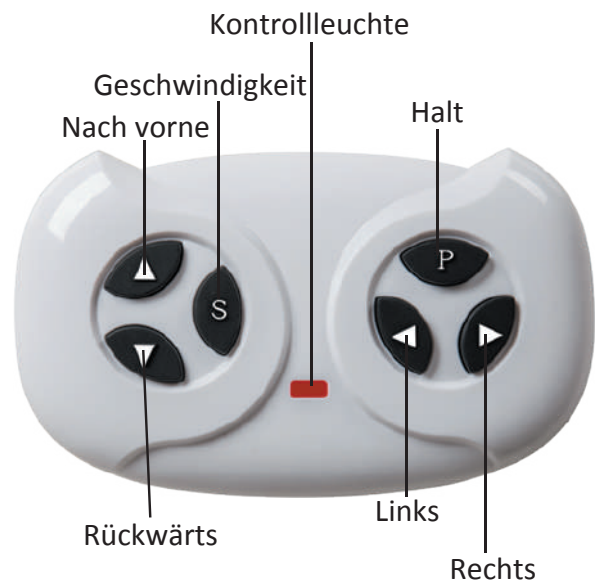

So stellen Sie die R/C-Frequenz ein:

Langes Drücken vor und zurück 3 Sekunden lang gedrückt halten, und die Geschwindigkeitsanzeige blinkt. Dann schalten Sie das Gerät ein, die Geschwindigkeitsanzeige leuchtet lang, bedeutet, dass die Verbindung erfolgreich war. Wenn die Geschwindigkeitsanzeige nicht reagiert, bedeutet dies, dass die Verbindung fehlgeschlagen ist. Ersetzen Sie die Batterien und versuchen Sie es erneut.

Batteriebetrieb der Fernbedienung

- Nehmen Sie die Batterieabdeckung ab. Legen Sie zwei AAA1.5V-Fernbedienungsbatterien mit der richtigen Polarität ein.
- Neue und gebrauchte Batterien können nicht gemischt verwendet werden.
- Legen Sie Batterien nicht in falscher Polarität ein, da sie sonst kurzgeschlossen werden.
- Nicht wiederaufladbare Batterien können nicht aufgeladen werden. Erschöpfte Batterien sollten von Erwachsenen ersetzt werden.
- Der leere Akku darf nur von Erwachsenen gehandhabt und betrieben werden. Nicht von Kindern gespielt werden.

Diagramm der Installationsreihenfolge

1.Rechte und linke Halterungsbaugruppe

Setzen Sie die rechte und linke Halterung an den entsprechenden Löchern an der Karosserie an und ziehen Sie sie mit Schrauben fest.

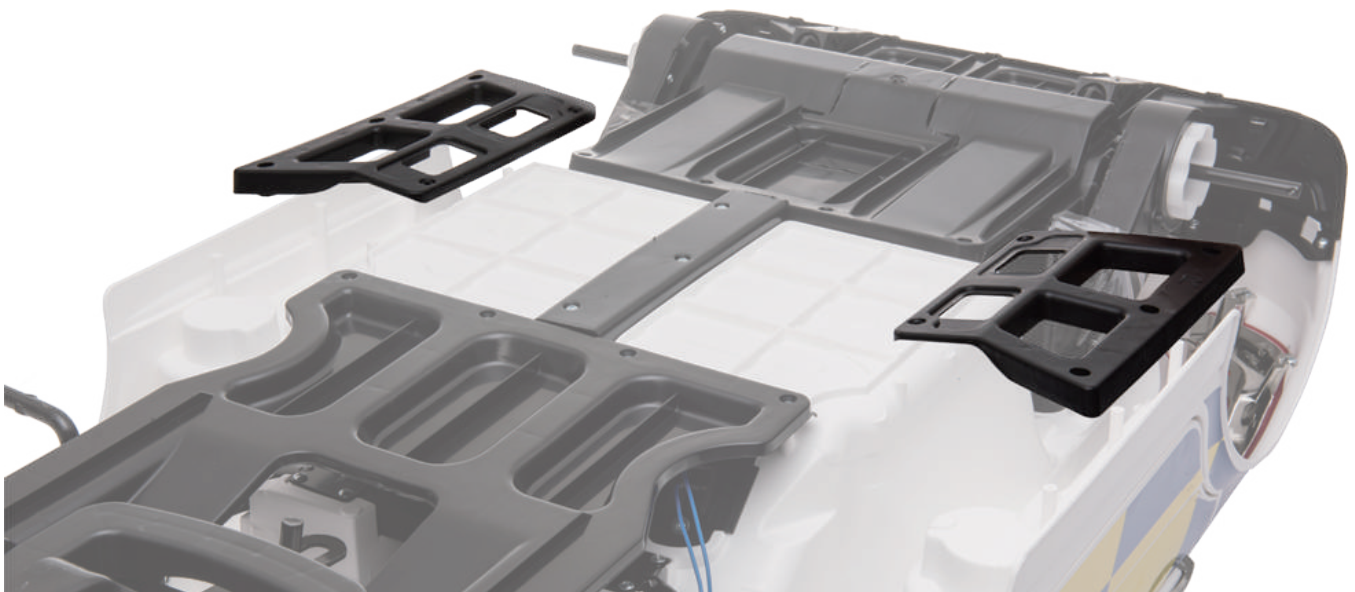

2. Montage der Vorder- und Hinterräder

Unterlegscheibe, Vorderrad, Unterlegscheibe Schritt für Schritt zusammenbauen, dann mit Splint festziehen, abschließend Radabdeckung einsetzen. Hinterrad montieren, Unterlegscheibe Schritt für Schritt, dann mit Splint festziehen und schließlich Radabdeckung einsetzen. Auf der anderen Seite genauso.



3. Lenkradeinbau

Verbinden Sie zwei Linien wie auf dem Bild, dann stecken Sie das Lenkrad in den Richtungshebel, und ziehen Sie schließlich mit Schraube und Mutter fest.



4. Windschutzscheibenmontage

Öffnen Sie das Verdeck, verbinden Sie die Leitungen, die sich in der Windschutzscheibe und unter der Motorhaube befinden, setzen Sie die Windschutzscheibe an der richtigen Stelle auf der Plattform ein und ziehen Sie sie schließlich mit der Schraube fest.



5. Heckflügelbaugruppe

Verbinden Sie die Leitungen, die sich im Heckflügel und der Karosserie befinden, und stecken Sie dann den Heckflügel in das rechte Loch am Auto ein.



6. Anschluss der Batterieleitung

Schließen Sie die Batterieleitung richtig an, rot an rot, schwarz an schwarz.

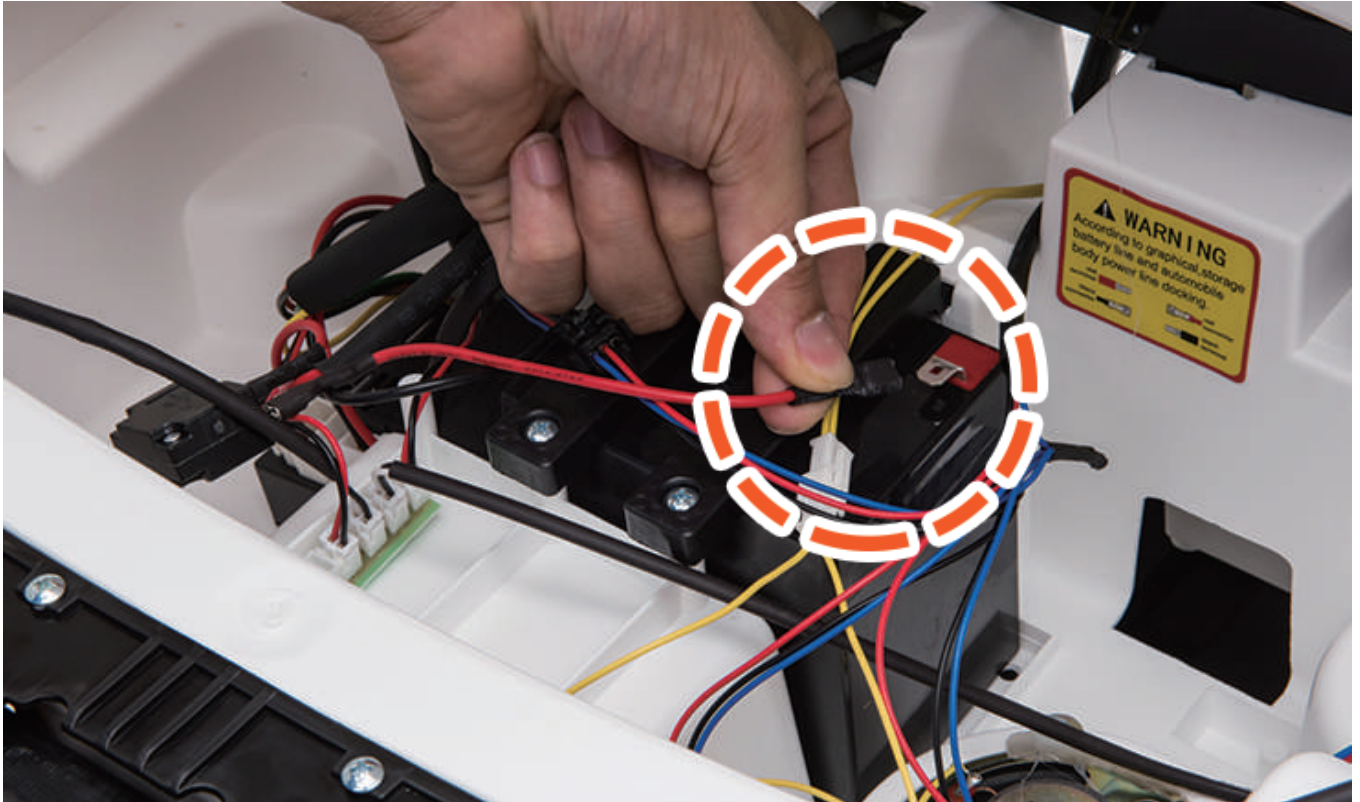

7. Sitzmontage

Den Sitz an der richtigen Stelle im Auto einsetzen und dann mit Schrauben festziehen.



8. Rückspiegelbaugruppe

Einsetzen des rechten und linken Rückspiegels in das rechte Platzloch wie auf dem Bild.



Warnungen

- Bitte lesen Sie diese zur Sicherheit von Kindern sorgfältig durch.
- Montage und Einstellung müssen von Erwachsenen durchgeführt werden, Kinder fernhalten.
- Kinder unter 36 Monaten von Kleinteilen fernhalten.
- Ein sicherer Gurt ist ein Muss, wenn Kinder spielen. Nicht in der Nähe von Feuer sein.
- Erwachsene müssen das Spielen beibringen und dürfen Kinder zum Spielen nie alleine lassen.
- Stehen Sie nicht auf oder spielen Sie nicht, wenn Kinder auf das Fußpedal treten.
- Der Akku darf nur von Erwachsenen aufgeladen werden. Bitte laden Sie es zuerst auf, bevor Sie es verwenden.
- Halten Sie Kinder von Plastiktüten fern, es besteht Erstickungsgefahr.
- Verwenden Sie nur Ersatzteile, die vom Hersteller bereitgestellt werden.
- Ladegerät ist kein Spielzeug zum Spielen.
- Die maximale Ladekapazität beträgt 30 kg. Nicht überladen.
- Nicht überladen. Geeignetes Alter: 37-95 Monate.

Ladebenachrichtigung

- Für den ersten Gebrauch bitte 10 Stunden aufladen, da sonst der Akku beschädigt wird.
- Stecken Sie zuerst das Gleichstromkabel des Ladegeräts in die Ladeöffnung und dann das Ladegerät in die Steckdose.
- Auto kann nicht gespielt werden, wenn es aufgeladen wird.
- Jedes Mal, wenn es aufgeladen wird, laden Sie nicht länger als 18 Stunden auf.
- Es ist normal, dass Ladegerät und Akku während des Ladevorgangs warm werden (unter 60°).
- Nicht aufladen, wenn der Stecker nass ist oder einen Kurzschluss verursacht.
- Verwenden Sie nur das vom Hersteller bereitgestellte Ladegerät, da sonst Ladegerät und Akku beschädigt oder ein Kurzschluss verursacht wird.
- Bei längerer Nichtbenutzung berechnen Sie bitte mindestens 1 Mal pro Monat.

Die Ladeschritte sind wie folgt:

Schritt 1: Die Ladeöffnung befindet sich unter dem Lenkrad.

Schritt 2: Stecken Sie den Ladestecker in die Steckeröffnung.

Schritt 3: Schließen Sie das Ladegerät an die Steckdose an.

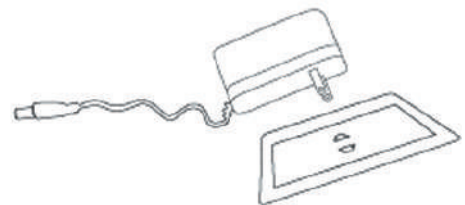

Achtung: Das Auto darf nur von Erwachsenen aufgeladen werden.

Auto ist während des Ladens unbrauchbar

Wartung und Service

- Überprüfen Sie regelmäßig Akku, Ladegerät und andere Ersatzteile. Wenn Probleme auftreten, beheben Sie diese bitte vor dem Spielen.
- Verwenden Sie zur Pflege der Eisenteile Schmieröl. Halten Sie das Fahrzeug von Feuer und Sonneneinstrahlung fern. Stellen Sie es auf einer ebenen Fläche ab, nicht auf Rückwärtsfahrt oder Gefälle.
- Parken Sie es drinnen und decken Sie es mit einem wasserdichten Tuch ab.
- Halten Sie das Auto von Feuer, wie Herd oder Heizung, oder Plastikschnelzen fern.
- Halten Sie sich von brennbaren Gegenständen fern, da es sonst zu einem Brandunfall kommen kann.
- Laden Sie es nach dem Gebrauch auf und dürfen nur von Erwachsenen durchgeführt werden. Wenn Sie es längere Zeit nicht verwenden, laden Sie es bitte einmal pro Monat auf, um den Akku zu schonen.
- Reinigen Sie das Fahrzeug nur mit einem trockenen Tuch. Verwenden Sie keine chemischen Lösungsmittel zum Abwischen von Kunststoffteilen. Waschen Sie es nicht bei Regen oder Schnee mit Wasser oder Wasser. Wasser beschädigt Motor, Elektrik oder Batterie.
- Bitte schalten Sie das Gerät nach jedem Gebrauch aus.
- Verwenden Sie nur das vom Hersteller bereitgestellte Ladegerät.
- Ändern Sie nicht die Struktur des Fahrzeugs oder die elektrische Leitung. Check-Job fordern einige Fähigkeiten an oder unter fachkundiger Anleitung.

TX288704

Merax[®]

Guide Book

- R/C controls forward/backward and left/right
- Music
- Volume adjustment
- Power display
- Forward and backward
- High and low speed

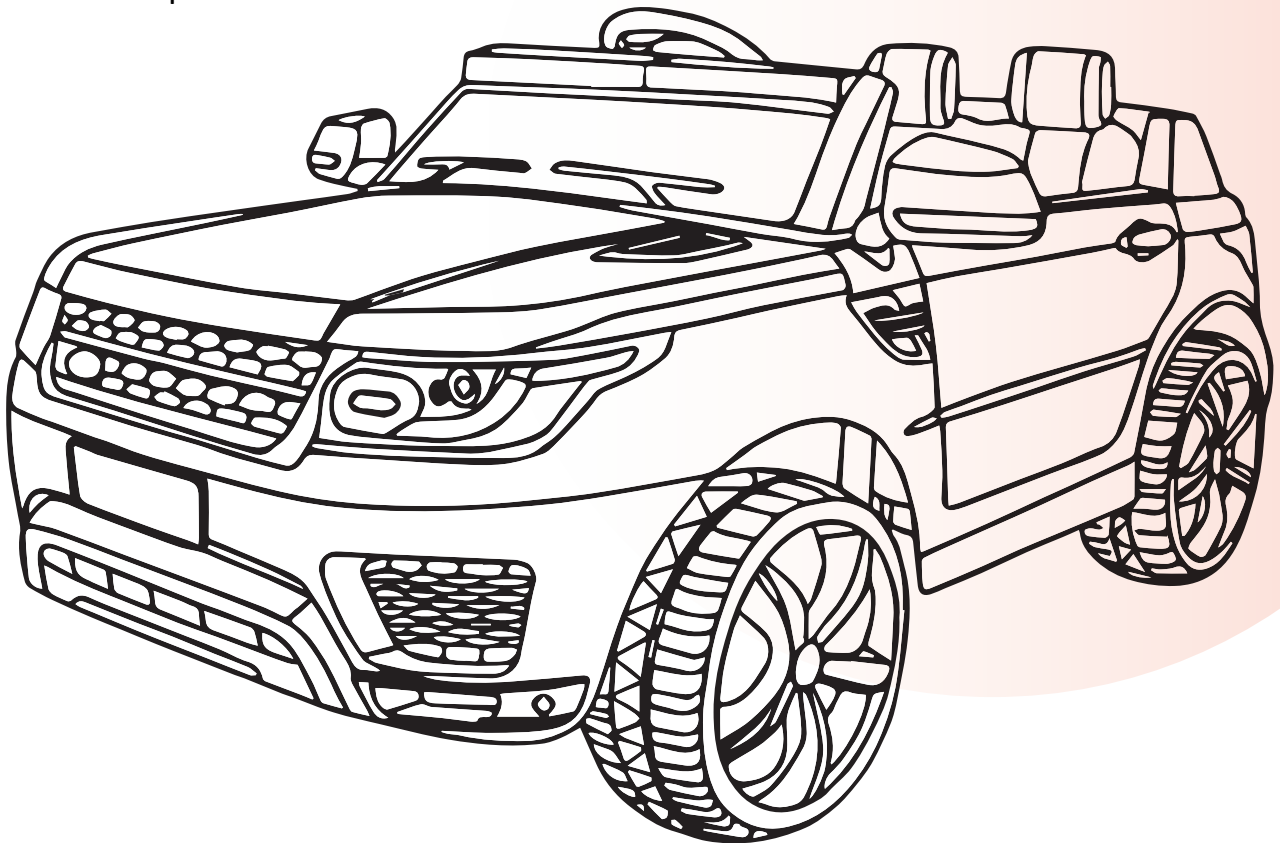

WARNING: The toy is to be assembled by an adult.

In unassembled state contain potentially hazardous sharp points, sharp edges and small part, so please keep out of baby's reach



Warning: Not to be used in traffic.

Contents

PARTS LIST	14
PRODUCT SPECIFICATIONS	14
CONTROL SYSTEM.....	15
INSTALLATION ORDER DIAGRAM.....	16
PRECAUTIONS.....	20
CHARGING INSTRUCTION.....	21
MAINTENANCE AND SERVICE	22



EC REP

Decobus Handel GmbH
Ritscherstraße 11, 21244 Buchholz
i.d.N., Deutschland

Parts List:(Name and Quantity)

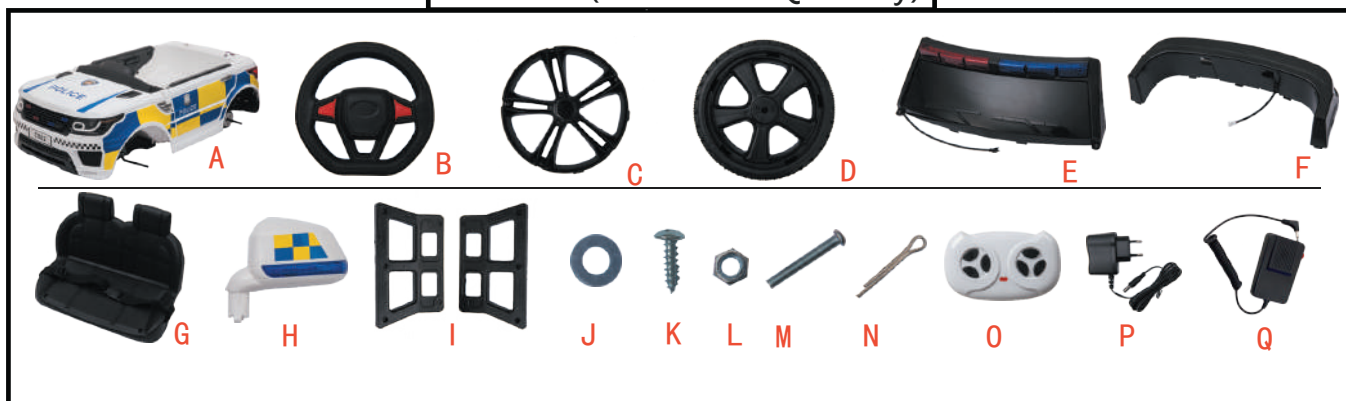

Name	A	B	C	D	E	F	G	H	I
Quantity	1	1	4	4	1	1	1	2	2
	J	K	L	M	N	O	P	Q	
	Washer	Screw	Nut	Screw	Cotter pin	Remote Control	Charger	Microphone	
	6	15	1	1	4	1	1	1	



Product Specifications:

Battery	12V4.5AH * 1
G.W	20kg
N.W	16kg
Suitable age	37-95months
Maximum load	30kg
Charging time	8-12 hours
Charger	Charge for 8-10h, Use for 1-2h Input: 120-240VAC Output: 12.0VDC 0.5A
Speed	3-5 km/h

The above product specifications may have some slight errors, the specific specifications are subject to the actual product.

Function



Button function

- | | |
|----------------------|------------------------|
| ① Power display | ⑥ Forward and backward |
| ② Charging hole | ⑦ Microphone interface |
| ③ Power button | |
| ④ Siren button | |
| ⑤ High and low speed | |

Remote control function and explanation

- Do not swiftly switch forward/backward button when car is driving, or will damage the motor.
- Remote control can be used normally when battery assembled.
- Remote control should be used under adults' supervision.
- Remote control is prior to manual control.

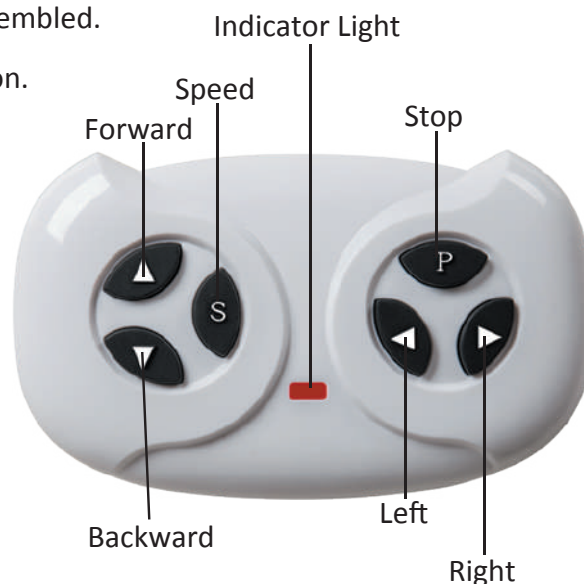

How to adjust R/C frequency:

Long press forward and backward button for 3 seconds, and the speed indicator flashes. Then turn on the power, the speed indicator goes to long bright, means the connection successfully. If the speed indicator no response, means the connection failed. Replace the batteries and retry.

Remote control battery operation

- Take off the battery cover. Put two AAA1.5V remote control battery in with right polarity.
- New and used batteries can not be used mixed.
- Do not insert batteries into wrong polarity, or will be short-circuited.
- Non-rechargeable batteries can not be recharged. Exhausted batteries should be replaced by adults.
- The exhausted battery must be handled and operated properly by adults only. Do not be played by children.

Installation Order Diagram

1.Right and left bracket assembly

Place the right and left brackets at the corresponding holes on the body and tighten it with screws.

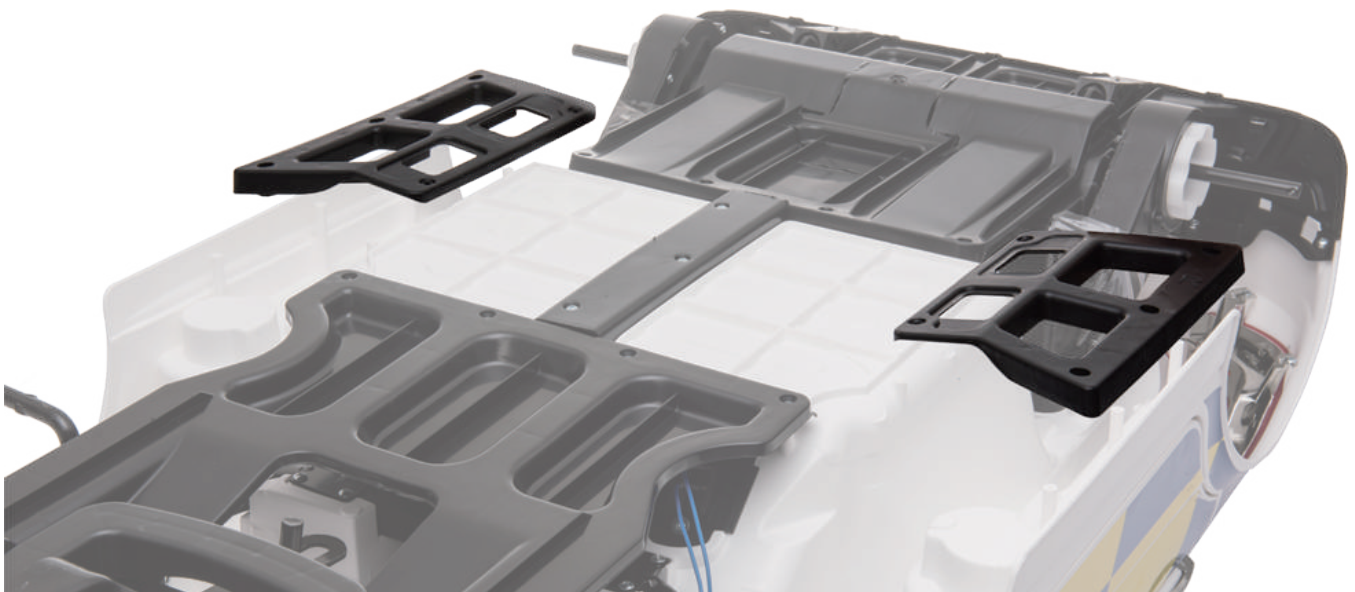

2. Front and rear wheels assembly

Assembling washer, front wheel, washer step by step, then using cotter pin to tighten, finally inserting wheel cover. Assembling rear wheel, washer step by step, then using cotter pin to tighten, finally inserting wheel cover. Same way to the other side.



3. Steering wheel assembly

Connecting two lines like the picture, then inserting the steering wheel to the direction lever, finally use screw and nut to tighten.



4. Windshield assembly

Open the hood, connecting the lines which are in the windshield and under the hood, inserting the windshield into the right place on the platform, finally using screw to tighten it.



5. Rear wing assembly

Connecting the lines which are in the rear wing and car body, then inserting rear wing into the right hole on the car.



6. Battery line connecting

Connect the battery line correctly, red to red, black to black.

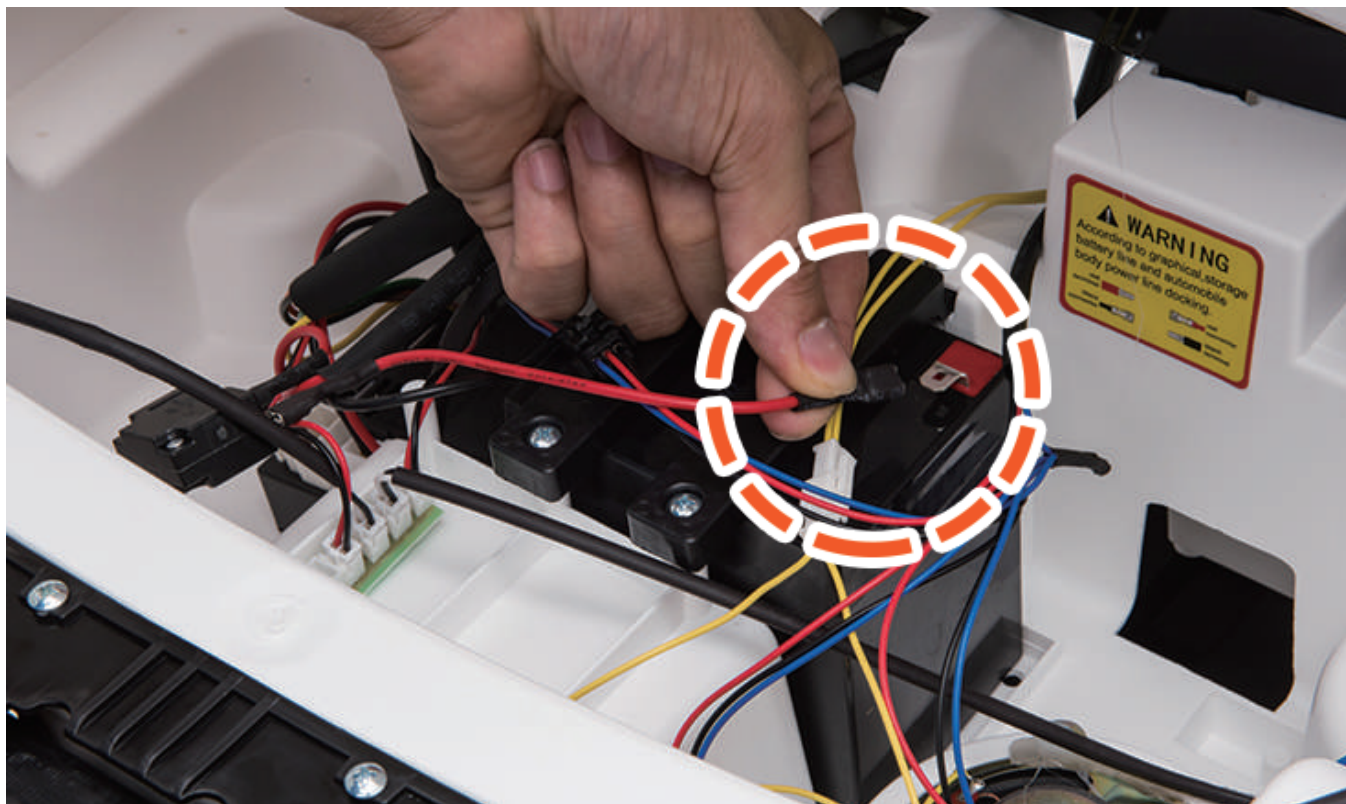

7. Seat assembly

Inserting the seat into the right place in the car, then using screws to tighten.



8. Rearview mirror assembly

Inserting right and left rearview mirror into the right place hole like the picture.



Warnings

- For children's safety, please read these carefully.
- Assembly and adjustment must be done by adults, keep children away.
- Keep children under 36 months away from small parts.
- Safe belt is a must when children playing. Do not be close to fire.
- Adult must teach how to play it and never leave children alone for playing.
- Do not stand up or play when children are stepping on foot pedal.
- Battery must be charged by adults only. Please charge it first before use.
- Keep children away from plastic bag, or suffocation may occur.
- Only use spare parts which provided by manufacturer.
- Charger is not a toy for playing.
- Maximum loading capacity is 30KG. Do not overload.
- Suitable age: 37-95 months.

Charging notification

- For the first use, please charge 10 hours, or will damage the battery.
- Plug charger DC line into charge hole first, then plug charger into socket.
- Car can not be played when it charging.
- Every time it charged, do not charge more than 18 hours.
- It is normal that charger and battery warm (under 60°) during charging.
- Do not charge if plug is wet, or will occur short-circuited.
- Only use charger provided by manufacturer, or will damage charger and battery or occur short-circuited.
- If long time no use, please charge 1 time per month at least.

Charging steps are as follows:

Step 1: The charging hole is on the multi-functional board.

Step 2: Put the charger plug into the plug hole.

Step 3: Connect the charger to the power socket.

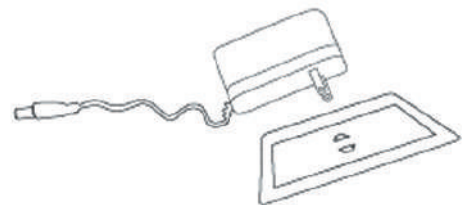

Warning: Car must be charged by adults only.

Car is useless during charging

Maintenance and Service

- Check battery, charger and other spare parts regularly. If any problem, please fix it before playing.
- Use lubricating oil to care iron parts. Keep car away from fire and sunshine. Park it on the even place, not reversal or gradient.
- Park it indoor and cover it with waterproof cloth.
- Keep car away from fire, like stove or heater, or plastic may melt.
- Keep away from flammable things, or may occur fire accident.
- Charge it after use and must be done by adults only. If long time no use, please charge it 1 time per month, in order to maintain battery.
- Clean the vehicle with a dry cloth only. Do not use chemical solvent to wipe plastic parts. Do not wash it with water or play it when raining or snowing. Water will damage motor, electric system or battery.
- Please turn power off after each use.
- Only use charger provided by manufacturer.
- Do not change car's structure or electric line. Check-job request some skills or under specialist's guidance.

TX288704

Merax[®]

Manuel d'utilisation

- Commandes R/C avant/arrière et gauche/droite
- Musique
- Réglage du volume
- Affichage de la puissance
- En avant et en arrière
- Haute vitesse et basse vitesse

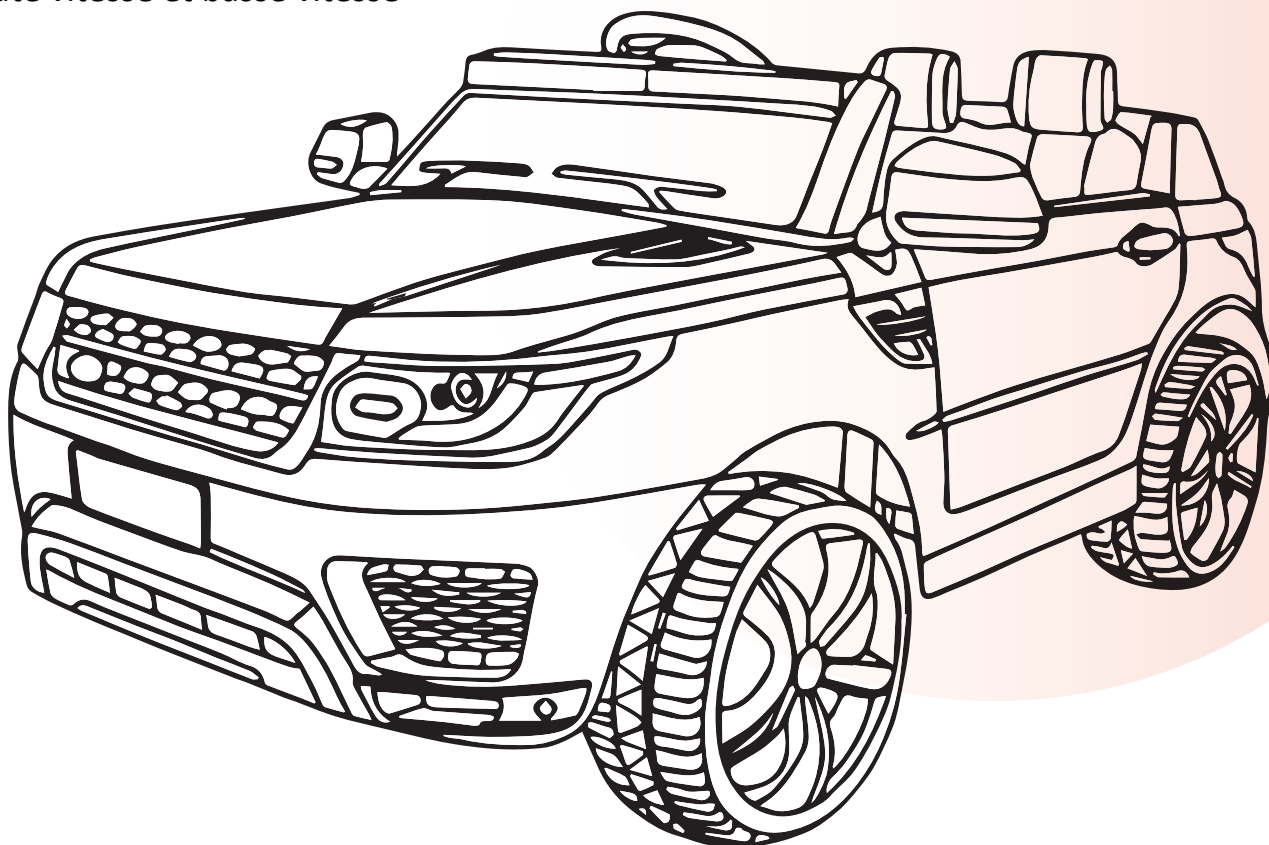

AVERTISSEMENT : le jouet doit être assemblé par un adulte. À l'état non assemblé, il contient des points tranchants, des bords tranchants et de petites pièces potentiellement dangereux. Veuillez donc le garder hors de portée de bébé.



Ne pas utiliser sur la route.

Sommaire

LISTE DES PIÈCES	25
SPÉCIFICATIONS DU PRODUIT.....	25
SYSTÈME DE CONTRÔLE	26
SCHÉMA D'ORDRE D'INSTALLATION.....	27
PRÉCAUTIONS.....	31
INSTRUCTIONS DE CHARGE.....	32
ENTRETIEN ET SERVICE	33



EC REP

Decobus Handel GmbH
Ritscherstraße 11, 21244 Buchholz
i.d.N., Deutschland

Liste des pièces : (nom et quantité)

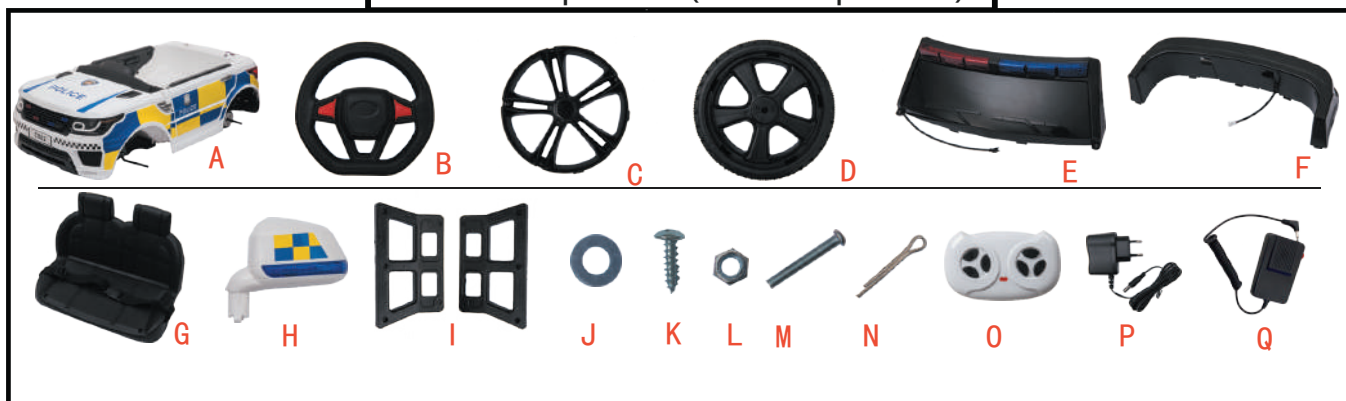

Nom	A	B	C	D	E	F	G	H	I
Quantité	1	1	4	4	1	1	1	2	2
	J	K	L	M	N	O	P	Q	
	Machine à laver	Vis	Noix	Vis	Goupille	Télécommande	Chargeur	Microphone	
	6	15	1	1	4	1	1	1	



Spécifications du produit:

Batterie	12V4.5AH * 1
Poids brut	20kg
Poids net	16kg
Âge approprié	37-95mois
Capacité de charge maximale	30kg
Temps de charge	8-12 les heures
Chargeur	Charge for 8-10h , Use for 1-2h Entrée : 120-240VAC Sortie : 12.0VDC 0.5A
La vitesse	3-5 km/h

Les spécifications du produit ci-dessus peuvent contenir de légères erreurs, les spécifications spécifiques sont soumises au produit réel.

Fonction



Fonction du bouton

- | | |
|-----------------------------|--------------------------|
| ① Affichage de la puissance | ⑥ En avant et en arrière |
| ② Trou de charge | ⑦ Interface micro |
| ③ Bouton d'alimentation | |
| ④ Bouton sirène | |
| ⑤ Haute et basse vitesse | |

Fonction de télécommande et explication

- ne pas basculer rapidement le bouton vers l'avant lorsque la voiture roule.
- La télécommande peut être utilisée normalement lorsque la batterie est assemblée.
- La télécommande doit être utilisée sous la surveillance d'adultes.
- La télécommande est avant le contrôle de l'homme.



Comment régler la fréquence R/C :

Appui long en avant et en arrière pendant 3 secondes et l'indicateur de vitesse clignote. Ensuite, allumez l'appareil, l'indicateur de vitesse s'allume longtemps, cela signifie que la connexion a réussi. Si l'indicateur de vitesse ne répond pas, cela signifie que la connexion a échoué. Remplacez les piles et réessayez.

Fonctionnement de la batterie de la télécommande

- Retirez le couvercle de la batterie. Mettez deux piles de télécommande AAA1.5V avec la bonne polarité.
- Les piles neuves et usagées ne peuvent pas être utilisées en mélange.
- N'insérez pas les piles dans une mauvaise polarité, ou elles seront court-circuitées. Les piles non rechargeables ne peuvent pas être rechargées.
- Les batteries épuisées doivent être remplacées par des adultes.
- La batterie épuisée doit être manipulée et utilisée correctement par des adultes uniquement. Ne pas être joué par des enfants.

Schéma d'ordre d'installation

1.Assemblage des supports droit et gauche

Placez les supports droit et gauche dans les trous correspondants sur le corps et serrez-le avec des vis.

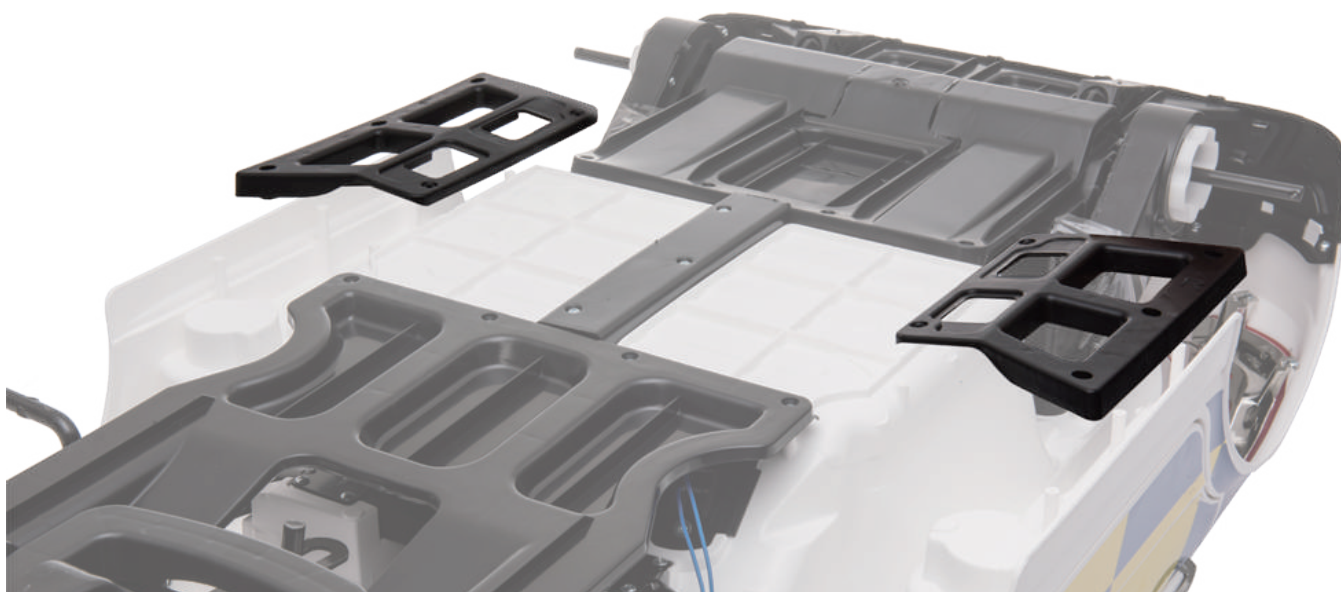

2.Assemblage des roues avant et arrière

Assemblage de rondelle, roue avant, rondelle pas à pas, puis en utilisant la goupille fendue pour serrer, enfin en insérant l'enjoliveur. Assemblage de la roue arrière, rondelle étape par étape, puis en utilisant la goupille fendue pour serrer, enfin en insérant l'enjoliveur. De la même manière de l'autre côté.



3.Ensemble de volant

Connectez deux lignes comme sur la photo, puis insérez le volant dans le levier de direction, utilisez enfin la vis et l'écrou pour serrer.



4. Ensemble de pare-brise

Ouvrez le capot, reliez les lignes qui sont dans le pare-brise et sous le capot, insérez le pare-brise au bon endroit sur la plate-forme, enfin utilisez une vis pour le serrer.



5. Ensemble d'aile arrière

Connectez les lignes qui se trouvent dans l'aile arrière et la carrosserie de la voiture, puis insérez l'aile arrière dans le trou droit de la voiture.



6. Connexion de la ligne de batterie

Connectez correctement la ligne de la batterie, du rouge au rouge, du noir au noir.

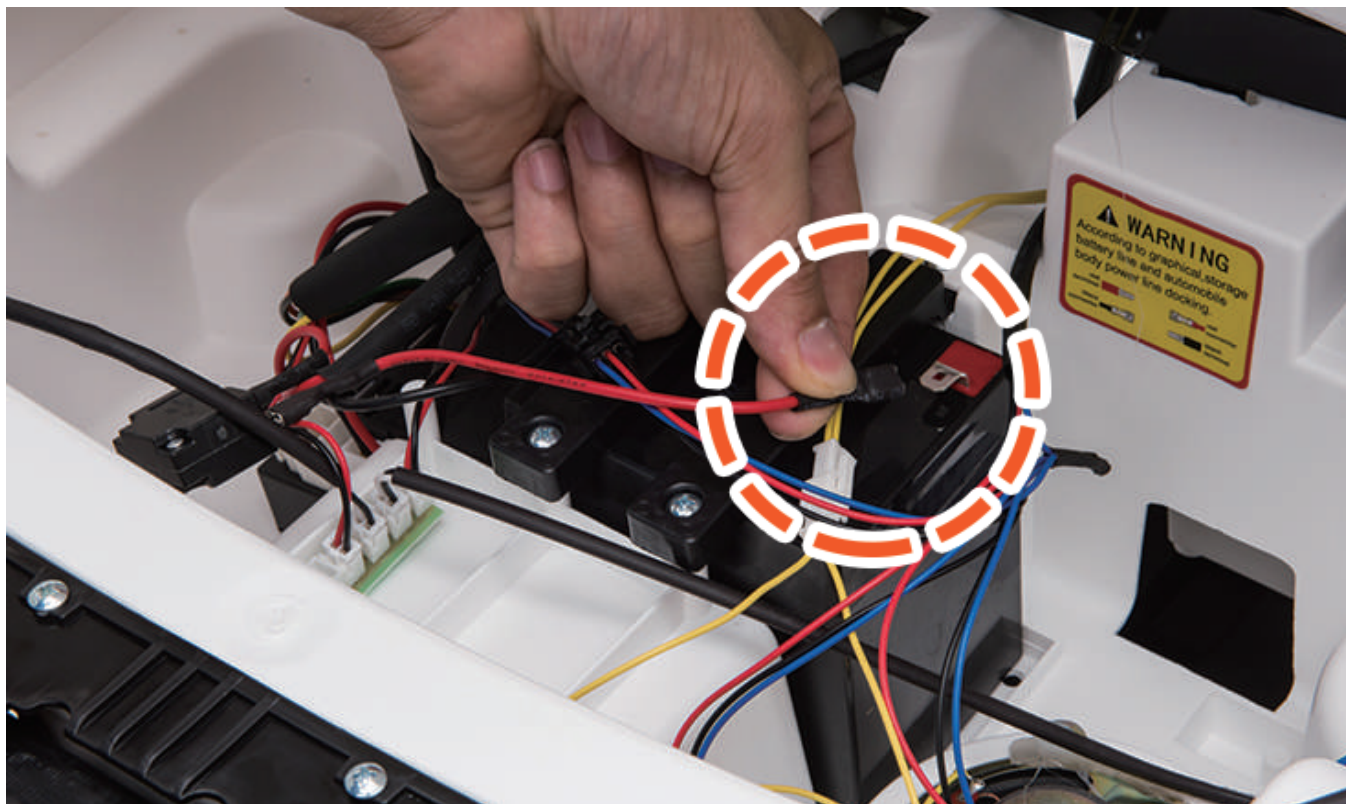

7. Assemblage du siège

Insérez le siège au bon endroit dans la voiture, puis utilisez des vis pour serrer.



8. Ensemble rétroviseur

Insertion des rétroviseurs droit et gauche dans le trou droit comme sur la photo.



Mises en garde

- Pour la sécurité des enfants, veuillez les lire attentivement.
- Le montage et le réglage doivent être effectués par des adultes, éloignez les enfants. Gardez les enfants de moins de 36 mois à l'écart des petites pièces.
- La ceinture de sécurité est indispensable lorsque les enfants jouent. Ne vous approchez pas du feu.
- L'adulte doit apprendre à y jouer et ne jamais laisser les enfants seuls pour jouer.
- Ne vous tenez pas debout ou ne vous battez pas lorsque l'enfant appuie sur la pédale.
- La batterie doit être chargée uniquement par des adultes. Veuillez le charger avant utilisation.
- Tenez les enfants à l'écart des sacs en plastique, car ils pourraient s'étouffer.
- N'utilisez que des pièces de rechange fournies par le fabricant.
- Le chargeur n'est pas un jouet pour jouer.
- La capacité de chargement maximale est de 30 kg.
- Ne pas surcharger. Âge approprié: 37-95 mois.

Notification de charge

- Veuillez charger pendant 10 heures pour la première utilisation, sinon la batterie sera endommagée.
- Plug charger DC line into charge hole first, then plugcharger into socket.
- La voiture ne peut pas être jouée lorsqu'elle est en charge
- Chaque fois qu'il est chargé, ne chargez pas plus de 18 heures.
- Il est normal que le chargeur et la batterie chauffent (moins de 60°) pendant la charge.
- Ne chargez pas si la fiche est mouillée, ou se produira en court-circuit.
- N'utilisez que le chargeur fourni par le fabricant, ou endommagera le chargeur et la batterie ou se produira en court-circuit.
- Si vous ne l'utilisez pas depuis longtemps, veuillez facturer au moins 1 fois par mois.

Les étapes de charge sont les suivantes:

Étape 1 : Le trou de charge se trouve sous le volant.

Étape 2 : Placez la prise du chargeur dans le trou de la prise.

Étape 3 : Connectez le chargeur à la prise de courant.

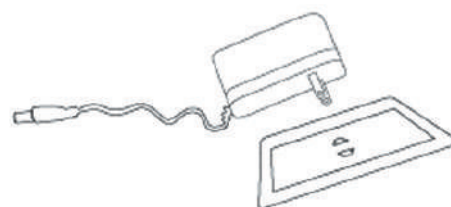

Attention : la voiture ne doit être rechargée que par des adultes.

La voiture est inutile pendant la charge

Entretien et service

- Vérifiez régulièrement la batterie, le chargeur et les autres pièces de rechange. En cas de problème, veuillez le résoudre avant utilisation.
- Utilisez de l'huile lubrifiante pour entretenir les pièces en fer. Gardez la voiture à l'écart du feu et du soleil. Stationnez-la sur un endroit plat, sans inversion ni pente.
- Stationnez-le à l'intérieur et couvrez-le d'un tissu imperméable.
- Gardez la voiture loin du feu, comme une cuisinière ou un radiateur, ou le plastique peut fondre.
- Tenir à l'écart des objets inflammables, ou peut se produire un incendie.
- Chargez-le après utilisation et ne doit être effectué que par des adultes. En cas d'inutilisation prolongée, veuillez le charger 1 fois par mois, afin d'entretenir la batterie.
- Nettoyez le véhicule uniquement avec un chiffon sec. N'utilisez pas de solvant chimique pour essuyer les pièces en plastique. Ne le lavez pas avec de l'eau ou ne le jouez pas lorsqu'il pleut ou qu'il neige. L'eau endommagera le moteur, le système électrique ou la batterie.
- Veuillez couper l'alimentation après chaque utilisation.
- Utilisez uniquement le chargeur fourni par le fabricant.
- Ne changez pas la structure de la voiture ou la ligne électrique. Vérifiez la demande de travail avec certaines compétences ou sous la direction d'un spécialiste.