

BETRIEBSANLEITUNG AKKU-MULCHMÄHER

22.4 Li comfort

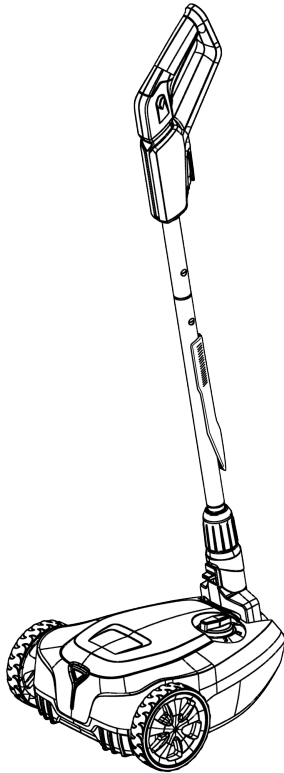

DE
GB
NL
FR
ES
IT
SI
HR
RS
PL
CZ
SK
HU
DK
SE
NO
FI
EE
LT
LV
RO
BG
RU
UA



Inhaltsverzeichnis

Deutsch	8
English	23
Nederlands	36
Français	51
Español	66
Italiano	81
Slovenščina	95
Hrvatski	109
Српски	122
Polski	137
Česky	152
Slovenská	166
Magyar	180
Dansk	194
Svensk	207
Norsk	220
Suomi	233
Eesti	246
Lietuvių	259
Latviešu	273
Român	287
български	301
Русский	317
Україна	333

© 2023

AL-KO KOBER GROUP Kötz, Germany

This documentation or excerpts therefrom may not be reproduced or disclosed to third parties without the express permission of the AL-KO KOBER GROUP.

01

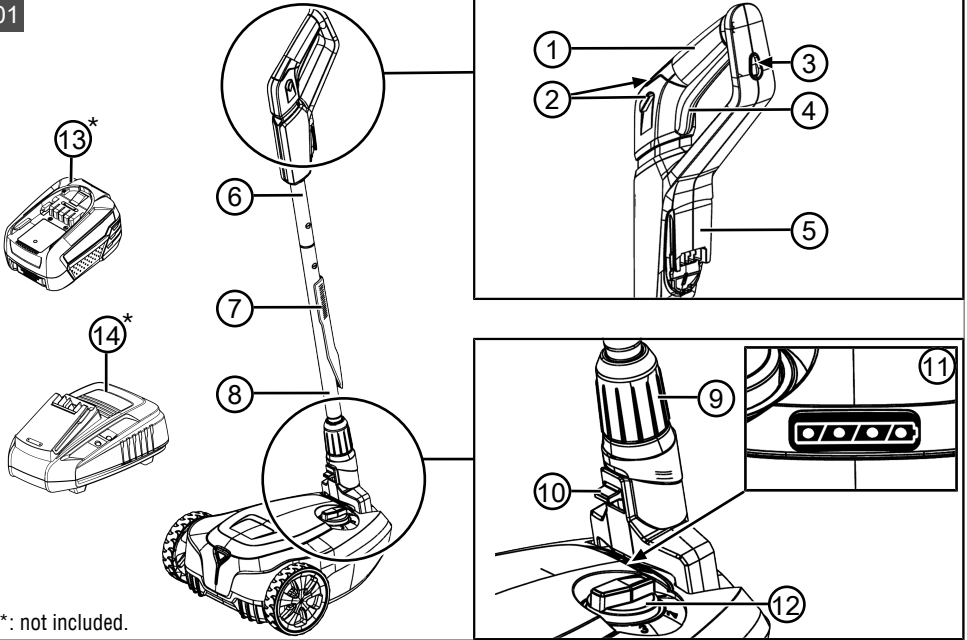

*: not included.

02

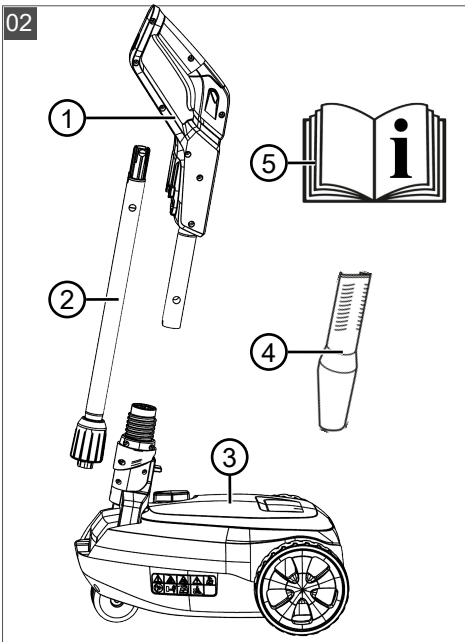

03

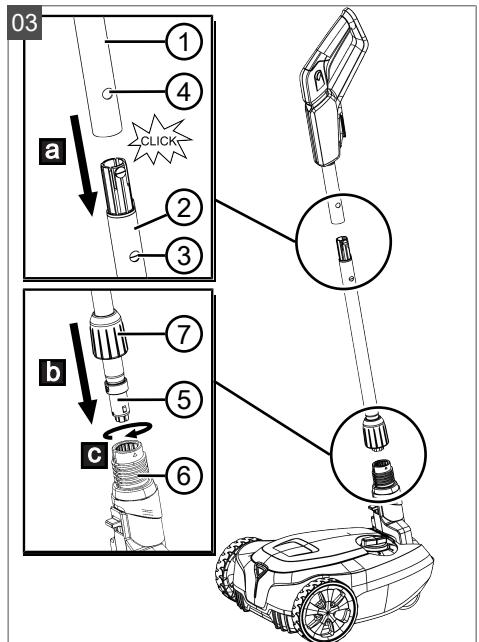

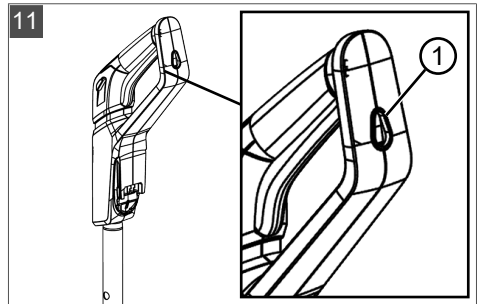
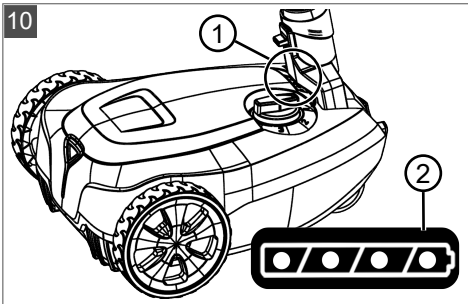
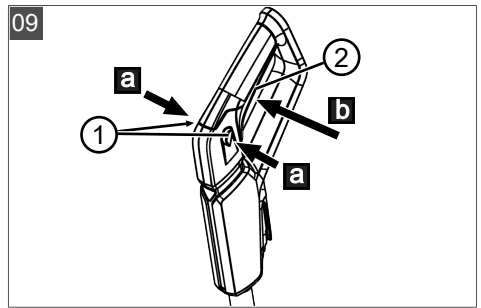
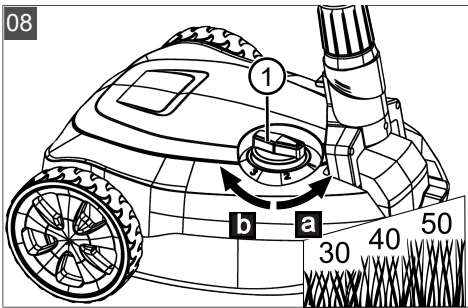
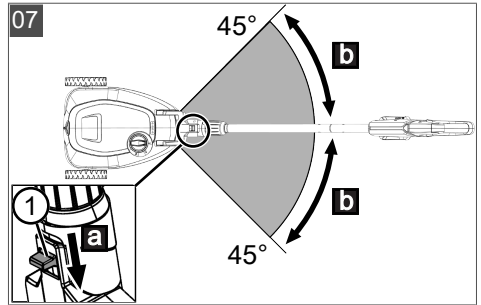
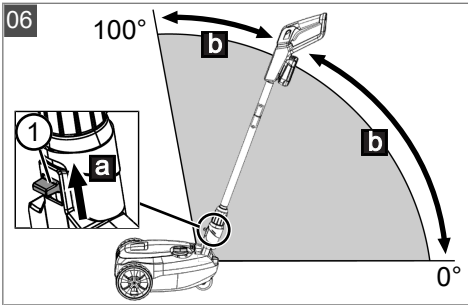
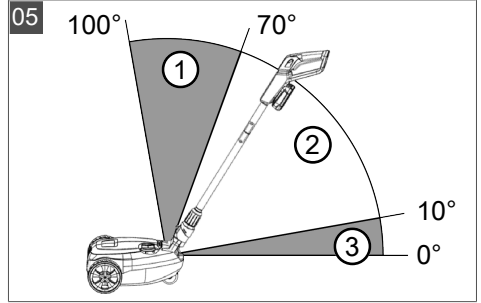
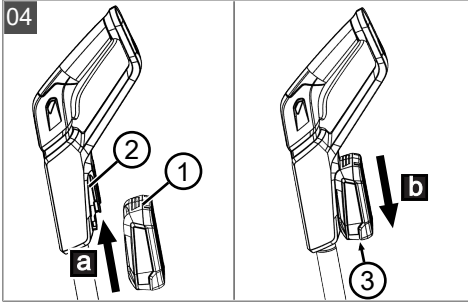

12

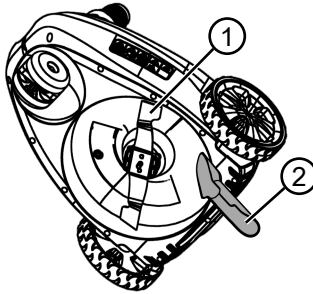

22.4 Li comfort



114033 (appliance)
114032 (set)



34 x 38 x 123 cm



4,8 kg



22 cm



30, 40, 50 mm



6000 min⁻¹



$L_{pA} = 70 \text{ dB(A)}$, $K = 3 \text{ dB(A)}$



$L_{wA} = 81 \text{ dB(A)}$, $K = 1,7 \text{ dB(A)}$



1,9 m/s² [$K = 1,5 \text{ m/s}^2$, DIN EN ISO 20643]



0 °C – +45 °C



22.4 Li comfort



-20 °C – +50 °C

ORIGINAL-BETRIEBSANLEITUNG**Inhaltsverzeichnis**

1	Zu dieser Betriebsanleitung	8	6.2	Mit Akku-Mulchmäher mähen (06, 07)	16
1.1	Symbole auf der Titelseite	9	6.3	Maschine ein- und ausschalten (09) ..	16
1.2	Zeichenerklärungen und Signalwörter ..	9	6.4	Ladezustand des Akkus prüfen (10) ..	16
2	Produktbeschreibung	9	6.5	Wandhalterung (11)	17
2.1	Bestimmungsgemäße Verwendung...	9	6.6	Arbeitspositionen (05)	17
2.2	Möglicher vorhersehbarer Fehlgebrauch	9	7	Arbeitshinweise	17
2.3	Restrisiken	9	8	Wartung und Pflege	18
2.4	Sicherheits- und Schutzeinrichtungen ..	9	8.1	Regelmäßige Wartungsarbeiten	18
2.4.1	Entsperrknopf	10	8.2	Gerät und Mähwerk reinigen (12)	18
2.4.2	Automatische Abschaltfunktion ...	10	8.3	Schneidmesser kontrollieren und erneuern	18
2.5	Symbole am Gerät	10	8.4	Reparaturarbeiten	18
2.6	Produktübersicht (01)	10	9	Hilfe bei Störungen	18
2.7	Lieferumfang (02)	10	10	Akku transportieren	19
3	Sicherheitshinweise	11	11	Lagerung	20
3.1	Allgemeine Sicherheitshinweise für Elektrowerkzeuge	11	11.1	Gerät lagern	20
3.1.1	Arbeitsplatzsicherheit	11	11.2	Akku und Ladegerät lagern	20
3.1.2	Elektrische Sicherheit	11	12	Entsorgung	20
3.1.3	Sicherheit von Personen	11	13	Kundendienst/Service	21
3.1.4	Verwendung und Behandlung des Elektrowerkzeugs	12	14	Information zur Konformitätserklärung	21
3.1.5	Verwendung und Behandlung des Akkuwerkzeugs	12	15	Garantie	21
3.1.6	Service	13			
3.2	Sicherheitshinweise für Rasenmäher ..	13			
3.3	Vibrationsbelastung	14			
3.4	Lärmbelastung	15			
3.5	Sicherheitshinweise zu Akku und Ladegerät	15			
4	Montage	15			
4.1	Akku-Mulchmäher montieren (03)	15			
5	Inbetriebnahme	15			
5.1	Akku laden	15			
5.2	Akku einsetzen und herausziehen (04)	16			
6	Bedienung	16			
6.1	Schnitthöhe einstellen (08)	16			

1 ZU DIESER BETRIEBSANLEITUNG

- Bei der deutschen Version handelt es sich um die Original-Betriebsanleitung. Alle weiteren Sprachversionen sind Übersetzungen der Original-Betriebsanleitung.
- Bewahren Sie diese Betriebsanleitung immer so auf, dass Sie darin nachlesen können, wenn Sie eine Information zum Gerät benötigen.
- Geben Sie das Gerät nur mit dieser Betriebsanleitung an andere Personen weiter.
- Lesen und beachten Sie die Sicherheits- und Warnhinweise in dieser Betriebsanleitung.

1.1 Symbole auf der Titelseite

Symbol	Bedeutung
	Lesen Sie unbedingt vor der Inbetriebnahme diese Betriebsanleitung sorgfältig durch. Dies ist die Voraussetzung für sicheres Arbeiten und störungsfreie Handhabung.
	Betriebsanleitung
	Li-Ion Akkus vorsichtig handhaben! Insbesondere die Hinweise zu Transport, Lagerung und Entsorgung in dieser Betriebsanleitung beachten!

1.2 Zeichenerklärungen und Signalwörter

⚠ GEFAHR! Zeigt eine unmittelbar gefährliche Situation an, die – wenn sie nicht vermieden wird – den Tod oder eine schwere Verletzung zur Folge hat.

⚠ WARNUNG! Zeigt eine potenziell gefährliche Situation an, die – wenn sie nicht vermieden wird – den Tod oder eine schwere Verletzung zur Folge haben könnte.

⚠ VORSICHT! Zeigt eine potenziell gefährliche Situation an, die – wenn sie nicht vermieden wird – eine geringfügige oder mäßige Verletzung zur Folge haben könnte.

⚠ ACHTUNG! Zeigt eine Situation an, die – wenn sie nicht vermieden wird – Sachschäden zur Folge haben könnte.

i HINWEIS Spezielle Hinweise zur besseren Verständlichkeit und Handhabung.

2 PRODUKTBESCHREIBUNG

⚠ ACHTUNG! Gefahr von Geräte- und Akkus Schäden. Wird das Gerät mit einem ungeeigneten Akku betrieben, können Gerät und Akku beschädigt werden.

- Betreiben Sie das Gerät nur mit dem vorgeschriebenen Akku.

Alle Akkus (Bxxx Li) und Ladegeräte (Cxxx Li) des AL-KO 18V-Systems können verwendet werden.

Für weitere Informationen zu Akkus und Ladegeräten, siehe separate Anleitungen:

- Betriebsanleitung 443130: Akkus
- Betriebsanleitung 443131: Ladegeräte

2.1 Bestimmungsgemäße Verwendung

Dieses Gerät ist zum häufigen Mähen eines kurzen, trockenen Rasens auf einer verwinkelten und kleinen Rasenfläche bestimmt. Das Schnittgut verbleibt zur Düngung auf der Rasenfläche.

Dieses Gerät ist ausschließlich für den Einsatz im privaten Bereich bestimmt. Jede andere Verwendung sowie unerlaubte Um- oder Anbauten werden als Zweckfremdung angesehen und haben den Ausschluss der Gewährleistung sowie den Verlust der Konformität und die Ablehnung jeder Verantwortung gegenüber Schäden des Benutzers oder Dritter seitens des Herstellers zur Folge.

2.2 Möglicher vorhersehbarer Fehlgebrauch

Das Gerät ist weder für den gewerblichen Einsatz in öffentlichen Parks und Sportstätten noch für den Einsatz in der Land- und Forstwirtschaft konzipiert.

- Das Gerät nicht bei Regen oder auf nassem Rasen benutzen.
- Es dürfen sich keine Fremdkörper auf der zu mähenden Fläche befinden, z. B. Steine, Holzstücke, Flaschen.

2.3 Restrisiken

Auch bei sachgemäßer Verwendung des Geräts bleibt immer ein gewisses Restrisiko, das nicht ausgeschlossen werden kann. Aus Art und Konstruktion des Geräts können die folgenden potenziellen Gefährdungen je nach Verwendung abgeleitet werden:

- Wegschleudern von Schnittgut, Erde und kleinen Steinen.
- Einatmen von Schnittgutpartikeln, wenn kein Atemschutz getragen wird.
- Schnittverletzungen beim Hineingreifen in das sich drehende Schneidmesser.

2.4 Sicherheits- und Schutzeinrichtungen

⚠ WARNUNG! Verletzungsgefahr. Defekte und außer Kraft gesetzte Sicherheits- und Schutzeinrichtungen können zu schweren Verletzungen führen.

- Lassen Sie defekte Sicherheits- und Schutzeinrichtungen reparieren.
- Setzen Sie Sicherheits- und Schutzeinrichtungen nie außer Kraft.

2.4.1 Entsperrknopf

Der Entsperrknopf schaltet den Ein-/Aus-Schalter frei. Dadurch wird ein versehentliches Einschalten des Geräts durch alleiniges Drücken des Ein-/Aus-Schalters verhindert.

2.4.2 Automatische Abschaltfunktion

Das Gerät schaltet sich beim Anheben automatisch ab, um den Kontakt mit den sich drehenden Schneidmessern zu verhindern.

2.5 Symbole am Gerät

Symbol	Bedeutung
	Besondere Vorsicht bei der Handhabung!
	Vor der Inbetriebnahme die Betriebsanleitung lesen!
	Gefahr durch herausgeschleuderte Gegenstände!
	Dritte aus dem Gefahrenbereich fernhalten!
	Hände und Füße vom Mähwerk fernhalten!
	Nicht relevant.
	Stromschlaggefahr, wenn ein Netzkabel überfahren wird.
	Keine Netzkabel überfahren!
	Entfernen Sie den Akku bevor Sie Einstellungs-, Reinigungs-, oder Wartungsarbeiten durchführen.

2.6 Produktübersicht (01)

Nr.	Bauteil
1	Griff
2	Entsperrknopf am Griff
3	Wandhalterung
4	Ein-/Aus-Schalter
5	Akkuschiene
6	Oberholm
7	Schaber
8	Unterholm
9	Feststellhülse
10	Arretierschieber für Drehgelenk
11	Ladezustandsanzeige
12	Einstellrad für Schnitthöhe
13	Akku*
14	Ladegerät*

*: Nicht im Lieferumfang enthalten, kann jedoch extra erworben werden.

2.7 Lieferumfang (02)

Zum Lieferumfang gehören die hier aufgelisteten Positionen. Prüfen Sie, ob alle Positionen enthalten sind:

Nr.	Bauteil
1	Griff mit Oberholm
2	Unterholm
3	Akku-Mulchmäher
4	Schaber
5	Betriebsanleitung

3 SICHERHEITSHINWEISE

3.1 Allgemeine Sicherheitshinweise für Elektrowerkzeuge

⚠️ WARNUNG! Lesen Sie alle Sicherheitshinweise, Anweisungen, Bebilderungen und technischen Daten, mit denen dieses Elektrowerkzeug versehen ist. Versäumnisse bei der Einhaltung der nachfolgenden Anweisungen können elektrischen Schlag, Brand und/oder schwere Verletzungen verursachen.

- **Bewahren Sie alle Sicherheitshinweise und Anweisungen für die Zukunft auf.**

Der in den Sicherheitshinweisen verwendete Begriff "Elektrowerkzeug" bezieht sich auf netzbetriebene Elektrowerkzeuge (mit Netzleitung) oder auf akkubetriebene Elektrowerkzeuge (ohne Netzleitung).

3.1.1 Arbeitsplatzsicherheit

- **Halten Sie Ihren Arbeitsbereich sauber und gut beleuchtet.** Unordnung oder unbeleuchtete Arbeitsbereiche können zu Unfällen führen.
- **Arbeiten Sie mit dem Elektrowerkzeug nicht in explosionsgefährdeter Umgebung, in der sich brennbare Flüssigkeiten, Gase oder Stäube befinden.** Elektrowerkzeuge erzeugen Funken, die den Staub oder die Dämpfe entzünden können.
- **Halten Sie Kinder und andere Personen während der Benutzung des Elektrowerkzeugs fern.** Bei Ablenkung können Sie die Kontrolle über das Elektrowerkzeug verlieren.

3.1.2 Elektrische Sicherheit

- **Der Anschlussstecker des Elektrowerkzeugs muss in die Steckdose passen. Der Stecker darf in keiner Weise verändert werden. Verwenden Sie keine Adapterstecker gemeinsam mit schutzgeerdeten Elektrowerkzeugen.** Unveränderte Stecker und passende Steckdosen verringern das Risiko eines elektrischen Schlages.
- **Vermeiden Sie Körperkontakt mit geerdeten Oberflächen wie von Rohren, Heizungen, Herden und Kühlschränken.** Es besteht ein erhöhtes Risiko durch elektrischen Schlag, wenn Ihr Körper geerdet ist.
- **Halten Sie Elektrowerkzeuge von Regen oder Nässe fern.** Das Eindringen von Wasser in ein Elektrowerkzeug erhöht das Risiko eines elektrischen Schlages.

- **Zweckentfremden Sie die Anschlussleitung nicht, um das Elektrowerkzeug zu tragen, aufzuhängen oder um den Stecker aus der Steckdose zu ziehen.** Halten Sie die Anschlussleitung fern von Hitze, Öl, scharfen Kanten oder sich bewegenden Teilen. Beschädigte oder verwickelte Anschlussleitungen erhöhen das Risiko eines elektrischen Schlages.
- **Wenn Sie mit einem Elektrowerkzeug im Freien arbeiten, verwenden Sie nur Verlängerungsleitungen, die auch für den Außenbereich geeignet sind.** Die Anwendung einer für den Außenbereich geeigneten Verlängerungsleitung verringert das Risiko eines elektrischen Schlages.
- **Wenn der Betrieb des Elektrowerkzeuges in feuchter Umgebung nicht vermeidbar ist, verwenden Sie einen Fehlerstromschutzschalter.** Der Einsatz eines Fehlerstromschutzschalters vermindert das Risiko eines elektrischen Schlages.

3.1.3 Sicherheit von Personen

- **Seien Sie aufmerksam, achten Sie darauf, was Sie tun, und gehen Sie mit Vernunft an die Arbeit mit einem Elektrowerkzeug. Benutzen Sie kein Elektrowerkzeug, wenn Sie müde sind oder unter dem Einfluss von Drogen, Alkohol oder Medikamenten stehen.** Ein Moment der Unachtsamkeit beim Gebrauch des Elektrowerkzeugs kann zu ernsthaften Verletzungen führen.
- **Tragen Sie persönliche Schutzausrüstung und immer eine Schutzbrille.** Das Tragen persönlicher Schutzausrüstung, wie Staubmaske, rutschfeste Sicherheitsschuhe, Schutzhelm oder Gehörschutz, je nach Art und Einsatz des Elektrowerkzeugs, verringert das Risiko von Verletzungen.
- **Vermeiden Sie eine unbeabsichtigte Inbetriebnahme. Vergewissern Sie sich, dass das Elektrowerkzeug ausgeschaltet ist, bevor Sie es an die Stromversorgung und/oder den Akku anschließen, es aufnehmen oder tragen.** Wenn Sie beim Tragen des Elektrowerkzeugs den Finger am Schalter haben oder das Elektrowerkzeug eingeschaltet an die Stromversorgung anschließen, kann dies zu Unfällen führen.
- **Entfernen Sie Einstellwerkzeuge oder Schraubenschlüssel, bevor Sie das Elektrowerkzeug einschalten.** Ein Werkzeug oder Schlüssel, der sich in einem drehenden

Teil des Elektrowerkzeugs befindet, kann zu Verletzungen führen.

- **Vermeiden Sie eine abnormale Körperhaltung. Sorgen Sie für einen sicheren Stand und halten Sie jederzeit das Gleichgewicht.** Dadurch können Sie das Elektrowerkzeug in unerwarteten Situationen besser kontrollieren.
- **Tragen Sie geeignete Kleidung. Tragen Sie keine weite Kleidung oder Schmuck. Halten Sie Haare und Kleidung fern von sich bewegenden Teilen.** Lockere Kleidung, Schmuck oder lange Haare können von sich bewegenden Teilen erfasst werden.
- **Wenn Staubabsaug- und -auffangeinrichtungen montiert werden können, sind diese anzuschließen und richtig zu verwenden.** Verwendung einer Staubabsaugung kann Gefährdungen durch Staub verringern.
- **Wiegen Sie sich nicht in falscher Sicherheit und setzen Sie sich nicht über die Sicherheitsregeln für Elektrowerkzeuge hinweg, auch wenn Sie nach vielfachem Gebrauch mit dem Elektrowerkzeug vertraut sind.** Achtloses Handeln kann binnen Sekundenbruchteilen zu schweren Verletzungen führen.

3.1.4 Verwendung und Behandlung des Elektrowerkzeugs

- **Überlasten Sie das Elektrowerkzeug nicht. Verwenden Sie für Ihre Arbeit das dafür bestimmte Elektrowerkzeug.** Mit dem passenden Elektrowerkzeug arbeiten Sie besser und sicherer im angegebenen Leistungsbereich.
- **Benutzen Sie kein Elektrowerkzeug, dessen Schalter defekt ist.** Ein Elektrowerkzeug, das sich nicht mehr ein- oder ausschalten lässt, ist gefährlich und muss repariert werden.
- **Ziehen Sie den Stecker aus der Steckdose und/oder entfernen Sie einen abnehmbaren Akku, bevor Sie Geräteeinstellungen vornehmen, Einsatzwerkzeugteile wechseln oder das Elektrowerkzeug weglegen.** Diese Vorsichtsmaßnahme verhindert den unbeabsichtigten Start des Elektrowerkzeugs.
- **Bewahren Sie unbenutzte Elektrowerkzeuge außerhalb der Reichweite von Kindern auf. Lassen Sie keine Personen das Elektrowerkzeug benutzen, die mit diesem nicht vertraut sind oder diese Anweisun-**

gen nicht gelesen haben. Elektrowerkzeuge sind gefährlich, wenn Sie von unerfahrenen Personen benutzt werden.

- **Pflegen Sie Elektrowerkzeuge und Einsatzwerkzeug mit Sorgfalt. Kontrollieren Sie, ob bewegliche Teile einwandfrei funktionieren und nicht klemmen, ob Teile gebrochen oder so beschädigt sind, dass die Funktion des Elektrowerkzeugs beeinträchtigt ist. Lassen Sie beschädigte Teile vor dem Einsatz des Elektrowerkzeugs reparieren.** Viele Unfälle haben ihre Ursache in schlecht gewarteten Elektrowerkzeugen.
- **Halten Sie Schneidwerkzeuge scharf und sauber.** Sorgfältig gepflegte Schneidwerkzeuge mit scharfen Schneidkanten verklemmen sich weniger und sind leichter zu führen.
- **Verwenden Sie Elektrowerkzeug, Einsatzwerkzeug, Einsatzwerkzeuge usw. entsprechend diesen Anweisungen. Berücksichtigen Sie dabei die Arbeitsbedingungen und die auszuführende Tätigkeit.** Der Gebrauch von Elektrowerkzeugen für andere als die vorgesehenen Anwendungen kann zu gefährlichen Situationen führen.
- **Halten Sie Griffe und Griffflächen trocken, sauber und frei von Öl und Fett.** Rutschige Griffe und Griffflächen erlauben keine sichere Bedienung und Kontrolle des Elektrowerkzeugs in unvorhergesehenen Situationen.

3.1.5 Verwendung und Behandlung des Akkuwerkzeugs

- **Laden Sie die Akkus nur mit Ladegeräten auf, die vom Hersteller empfohlen werden.** Durch ein Ladegerät, das für eine bestimmte Art von Akkus geeignet ist, besteht Brandgefahr, wenn es mit anderen Akkus verwendet wird.
- **Verwenden Sie nur die dafür vorgesehenen Akkus in den Elektrowerkzeugen.** Der Gebrauch von anderen Akkus kann zu Verletzungen und Brandgefahr führen.
- **Halten Sie den nicht benutzten Akku fern von Büroklammern, Münzen, Schlüsseln, Nägeln, Schrauben oder anderen kleinen Metallgegenständen, die eine Überbrückung der Kontakte verursachen könnten.** Ein Kurzschluss zwischen den Akkukontakten kann Verbrennungen oder Feuer zur Folge haben.
- **Bei falscher Anwendung kann Flüssigkeit aus dem Akku austreten. Vermeiden Sie den Kontakt damit. Bei zufälligem Kontakt**

mit Wasser abspülen. Wenn die Flüssigkeit in die Augen kommt, nehmen Sie zusätzlich ärztliche Hilfe in Anspruch. Austretende Akkufflüssigkeit kann zu Hautreizungen oder Verbrennungen führen.

- **Benutzen Sie keinen beschädigten oder veränderten Akku.** Beschädigte oder veränderte Akkus können sich unvorhersehbar verhalten und zu Feuer, Explosion oder Verletzungsgefahr führen.
- **Setzen Sie einen Akku keinem Feuer oder zu hohen Temperaturen aus.** Feuer oder Temperaturen über 130 °C können eine Explosion hervorrufen.
- **Befolgen Sie alle Anweisungen zum Laden und laden Sie den Akku oder das Akkuwerkzeug niemals außerhalb des in der Betriebsanleitung angegebenen Temperaturbereichs.** Falsches Laden oder Laden außerhalb des zugelassenen Temperaturbereichs kann den Akku zerstören und die Brandgefahr erhöhen.

3.1.6 Service

- **Lassen Sie Ihr Elektrowerkzeug nur von qualifiziertem Fachpersonal und nur mit Original-Ersatzteilen reparieren.** Damit wird sichergestellt, dass die Sicherheit des Elektrowerkzeugs erhalten bleibt.
- **Warten Sie niemals beschädigte Akkus.** Sämtliche Wartung von Akkus sollte nur durch den Hersteller oder bevollmächtigte Kundendienststellen erfolgen.

3.2 Sicherheitshinweise für Rasenmäher

- **Benutzen Sie den Rasenmäher nicht bei schlechten Witterungsbedingungen, insbesondere bei Blitzschlaggefahr.** Dies verringert das Risiko, vom Blitz getroffen zu werden.
- **Untersuchen Sie den Bereich, in dem der Rasenmäher eingesetzt werden soll, gründlich auf Wildtiere.** Wildtiere können während des Betriebs durch den Rasenmäher verletzt werden.
- **Untersuchen Sie den Bereich, in dem der Rasenmäher eingesetzt werden soll, gründlich und entfernen Sie alle Steine, Stöcke, Drähte, Knochen und andere Fremdkörper.** Weggeschleuderte Gegenstände können Personenschäden verursachen.
- **Führen Sie vor dem Einsatz des Rasenmähers immer eine Sichtprüfung durch, um**

sicherzustellen, dass das Messer und die Messereinheit nicht abgenutzt oder beschädigt sind. Verschlossene oder beschädigte Teile erhöhen das Risiko von Verletzungen.

- **Prüfen Sie den Grasfangbehälter häufig auf Verschleiß oder Beschädigung.** Ein abgenutzter oder beschädigter Grasfangbehälter kann das Risiko von Verletzungen erhöhen.
- **Lassen Sie alle Schutzvorrichtungen montiert. Schutzvorrichtungen müssen funktionsstüchtig und ordnungsgemäß montiert sein.** Eine Schutzvorrichtung, die lose oder beschädigt ist oder nicht richtig funktioniert, kann zu Verletzungen führen.
- **Halten Sie alle Lüftungsschlitze frei von Verschmutzungen.** Verstopfte Lüftungsschlitze und Verunreinigungen können zu Überhitzung oder Brandgefahr führen.
- **Tragen Sie beim Arbeiten mit dem Rasenmäher immer rutschfestes und schützendes Schuhwerk. Bedienen Sie den Rasenmäher nicht barfuß oder mit offenen Sandalen.** Dies verringert die Verletzungsgefahr für die Füße durch Kontakt mit dem sich bewegenden Messer.
- **Tragen Sie beim Arbeiten mit dem Rasenmäher immer lange Hosen.** Ungeschützte Haut erhöht die Verletzungsgefahr durch weggeschleuderte Gegenstände.
- **Betreiben Sie den Rasenmäher nicht in nassem Gras. Gehen Sie, rennen Sie niemals.** Dies verringert die Gefahr, dass Sie ausrutschen oder stürzen, was zu Verletzungen führen kann.
- **Betreiben Sie den Rasenmäher nicht an sehr steilen Hängen.** Dies verringert die Gefahr, dass Sie die Kontrolle verlieren, ausrutschen oder stürzen, was zu Verletzungen führen kann.
- **Achten Sie bei Arbeiten an Hängen immer auf sicheren Stand, arbeiten Sie immer quer zum Hang, nie bergauf oder bergab, und sind Sie bei Richtungsänderungen äußerst vorsichtig.** Dies verringert die Gefahr, dass Sie die Kontrolle verlieren, ausrutschen oder stürzen, was zu Verletzungen führen kann.
- **Seien Sie äußerst vorsichtig, wenn Sie den Rasenmäher rückwärts bewegen oder zu sich heranziehen. Achten Sie immer**

auf Ihre Umgebung. Dies verringert die Gefahr, dass Sie während des Betriebs stolpern.

- **Berühren Sie die Messer und andere gefährliche bewegliche Teile nicht, solange diese noch in Bewegung sind.** Dies verringert die Verletzungsgefahr durch bewegliche Teile.
- **Stellen Sie sicher, dass beim Entfernen von eingeklemmtem Material oder beim Reinigen des Rasenmähers alle Schalter auf AUS stehen und der Akku entfernt ist.** Unerwarteter Betrieb des Rasenmähers kann zu schweren Verletzungen führen.
- Lassen Sie das Produkt vor der Lagerung immer abkühlen.
- Leeren Sie den Grasfangkorb vor der Lagerung.
- Achten Sie beim Einstellen des Gerätes darauf, dass Sie sich die Finger nicht zwischen den beweglichen Messern und festen Teilen der Maschine einklemmen.

3.3 Vibrationsbelastung

Schwingungsgesamt- und Geräuschemissionswerte

- Die angegebenen Schwingungsgesamt- und Geräuschemissionswerte sind nach einem genormten Prüfverfahren gemessen worden und können zum Vergleich eines Elektrowerkzeugs mit einem anderen verwendet werden.
- Die angegebenen Schwingungsgesamt- und Geräuschemissionswerte können auch zu einer einleitenden Einschätzung der Belastung verwendet werden.
- Die Schwingungsgesamt- und Geräuschemissionswerte können sich während der tatsächlichen Benutzung des Elektrowerkzeugs von den Angabewerten unterscheiden, abhängig von der Art und Weise, in der das Elektrowerkzeug verwendet wird.
- Halten Sie die Sicherheitsmaßnahmen entsprechend des Sicherheitskapitels ein. Versuchen Sie, die Belastung durch Vibrationen so gering wie möglich zu halten. Beispielhafte Maßnahmen zur Verringerung der Vibrationsbelastung sind das Tragen von Handschuhen beim Gebrauch des Werkzeugs und die Begrenzung der Arbeitszeit. Dabei sind alle Anteile des Betriebszyklus zu berücksichtigen (beispielsweise Zeiten, in denen das Elektrowerkzeug abgeschaltet ist, und

solche, in denen es zwar eingeschaltet ist, aber ohne Belastung läuft).

Gefahr durch Vibration

- *Der tatsächliche Vibrationsemissionswert bei der Gerätebenutzung kann vom angegebenen Wert des Herstellers abweichen.* Beachten Sie vor bzw. während der Benutzung folgende Einflussfaktoren:
 - Wird das Gerät bestimmungsgemäß verwendet?
 - Wird das Material auf die richtige Art und Weise geschnitten bzw. verarbeitet?
 - Befindet sich das Gerät in einem ordentlichen Gebrauchszustand?
 - Ist das Schneidwerkzeug ordentlich geschärft bzw. ist das richtige Schneidwerkzeug eingebaut?
 - Sind die Haltegriffe und ggf. optionale Vibrationsgriffe montiert, und sind diese fest mit dem Gerät verbunden?
- Betreiben Sie das Gerät nur mit der für die jeweilige Arbeit erforderlichen Motordrehzahl. Vermeiden Sie die maximale Drehzahl, um Lärm und Vibrationen zu verringern.
- Aufgrund unsachgemäßer Benutzung und Wartung können sich der Lärm und die Vibrationen des Geräts erhöhen. Dies führt zu Gesundheitsschäden. Schalten Sie in diesem Fall das Gerät sofort aus und lassen Sie es von einer autorisierten Service-Werkstätte reparieren.
- Der Belastungsgrad durch Vibration ist von der durchzuführenden Arbeit bzw. der Verwendung des Geräts abhängig. Schätzen Sie ihn ab und legen Sie entsprechende Arbeitspausen ein. Dadurch verringert sich die Vibrationsbelastung über die gesamte Arbeitszeit wesentlich.
- Der längere Gebrauch des Geräts setzt den Bediener Vibrationen aus und kann Kreislaufprobleme ("weißer Finger") verursachen. Um dieses Risiko zu vermindern, Handschuhe tragen und die Hände warm halten. Falls ein Symptom des "weißen Fingers" erkannt wird, sofort einen Arzt aufsuchen. Zu diesen Symptomen gehören: Gefühllosigkeit, Verlust der Sensibilität, Kribbeln, Jucken, Schmerz, Nachlassen der Kraft, Änderung der Farbe oder des Zustands der Haut. Normalerweise betreffen diese Symptome die Finger, die Hände oder den Puls. Bei niedrigen Temperaturen erhöht sich die Gefahr.

- Legen Sie während Ihres Arbeitstages längere Pausen ein, damit Sie sich vom Lärm und den Vibrationen erholen können. Planen Sie Ihre Arbeit so, dass der Einsatz von Geräten, die starke Vibrationen erzeugen, über mehrere Tage verteilt wird.
- Falls Sie ein unangenehmes Gefühl oder eine Hautverfärbung während der Benutzung des Geräts an Ihren Händen feststellen, unterbrechen Sie sofort die Arbeit. Legen Sie ausreichende Arbeitspausen ein. Ohne ausreichende Arbeitspausen kann es zu einem Hand-Arm-Vibrationssyndrom kommen.
- Minimieren Sie Ihr Risiko, sich Vibrationen auszusetzen. Pflegen Sie das Gerät entsprechend den Anweisungen in der Betriebsanleitung.
- Falls das Gerät häufig verwendet wird, kontaktieren Sie Ihren Fachhändler um Antivibrationszubehör (z. B. Griffe) zu erwerben.
- Vermeiden Sie es, mit dem Gerät bei Temperaturen von unter 10 °C zu arbeiten. Legen Sie in einem Arbeitsplan fest, wie die Vibrationsbelastung begrenzt werden kann.

3.4 Lärmbelastung

Eine gewisse Lärmbelastung durch dieses Gerät ist unvermeidbar. Verlegen Sie lärmintensive Arbeiten auf zugelassene und dafür bestimmte Zeiten. Halten Sie sich ggf. an Ruhezeiten und beschränken Sie die Arbeitsdauer auf das Notwendigste. Zu Ihrem persönlichen Schutz und zum Schutz in der Nähe befindlicher Personen ist ein geeigneter Gehörschutz zu tragen.

3.5 Sicherheitshinweise zu Akku und Ladegerät

- Entfernen Sie vor dem Aufladen die Akkus aus dem Gerät.
- Setzen Sie nicht unterschiedlichen Akkutypen oder neue und benutzte Akkus zusammen in das Gerät ein.
- Setzen Sie Akkus mit der richtigen Polarität in das Gerät ein.
- Entfernen Sie die Akkus aus dem Gerät, wenn Sie es für längere Zeit lagern.
- Schließen Sie die Anschlussklemmen des Geräts oder des Akkus nicht kurz.

Betriebsanleitungen

Beachten Sie die Sicherheitshinweise zum Akku und zum Ladegerät in den separaten Betriebsanleitungen:

- Betriebsanleitung 443130: Akkus
- Betriebsanleitung 443131: Ladegeräte

4 MONTAGE

⚠️ WARNUNG! Gefahren durch unvollständige Montage! Der Betrieb eines unvollständig montierten Geräts kann zu schweren Verletzungen führen.

- Das Gerät nur betreiben, wenn es vollständig montiert ist!
- Den Akku erst in das Gerät einsetzen, wenn es vollständig montiert ist!

4.1 Akku-Mulchmäher montieren (03)

Oberholm mit Unterholm verbinden

1. Oberholm (03/1) auf Unterholm (03/2) stecken (03/a).
2. Holme so zueinander ausrichten, dass der Nocken (03/3) im Unterholm in das Einrastloch (03/4) im Oberholm einrastet.

Unterholm an Akku-Mulchmäher montieren

1. Kupplung (03/5) des Unterholms und Kupplungsgegenstück (03/6) so zueinander ausrichten, dass sie ineinanderrasten.
2. Kupplung (03/5) des Unterholms und Kupplungsgegenstück (03/6) bis zum Anschlag ineinanderschieben (03/b).
3. Feststellhülse (03/7) auf das Kupplungsgegenstück schieben und handfest festdrehen (03/c).

5 INBETRIEBNAHME

i HINWEIS Kontrollieren Sie das Gerät vor der täglichen Inbetriebnahme, nach dem Fallenlassen oder anderen Stoßeinwirkungen auf Beschädigungen. Lassen Sie diese vor dem Einsatz reparieren.

5.1 Akku laden

Laden Sie den Akku, wie in den separaten Betriebsanleitungen beschrieben:

- Betriebsanleitung 443130: Akkus
- Betriebsanleitung 443131: Ladegeräte

5.2 Akku einsetzen und herausziehen (04)

ACHTUNG! Beschädigungsgefahr des Akkus. Wird der Akku nach Gebrauch im Gerät belassen, kann dies zu einer Beschädigung des Akkus führen.

- Unmittelbar nach Gebrauch Akku aus dem Gerät herausziehen und frostgeschützt lagern.
- Akku erst unmittelbar vor Arbeitsbeginn in das Gerät einsetzen.

Akku einsetzen

1. Akku (04/1) auf die Akkuschiene (04/2) schieben (04/a), bis er einrastet.

Akku herausziehen

1. Entriegelungstaste (04/3) am Akku drücken und gedrückt halten.
2. Akku herausziehen (04/b).

6 BEDIENUNG

⚠️ WARNUNG! Gefahren durch unvollständige Montage! Der Betrieb eines unvollständig montierten Geräts kann zu schweren Verletzungen führen.

- Das Gerät nur betreiben, wenn es vollständig montiert ist!
- Den Akku erst in das Gerät einsetzen, wenn es vollständig montiert ist!

6.1 Schnitthöhe einstellen (08)

⚠️ VORSICHT! Gefahr von Schnittverletzungen. Gefahr von Schnittverletzungen beim Hineingreifen in das laufende Mähwerk.

- Verstellen Sie die Schnitthöhe nur bei ausgeschaltetem Motor und stillstehendem Mähwerk.

Die Schnitthöhe ist in 3 Stufen zwischen 30 – 50 mm verstellbar. Dadurch kann die Schnitthöhe so angepasst werden, wie es für die Arbeit erforderlich ist.

1. Einstellrad (08/1) für Schnitthöhe einstellen:
 - Für niedrigen Rasen das Einstellrad (08/1) für Schnitthöhe auf minimale Stufe 1: ca. 30 mm drehen (08/a).
 - Für höheren Rasen das Einstellrad (08/1) für Schnitthöhe auf maximale Stufe 3: ca. 50 mm drehen (08/b).

6.2 Mit Akku-Mulchmäher mähen (06, 07)

ℹ️ HINWEIS Den Holm gerade zum Gerät ausrichten, um den Arretierschieber in die obere Position schieben zu können.

Mit dem Arretierschieber (06/1, 07/1) ist das Sperren und Ent Sperren des Drehgelenks am Akku-Mulchmäher möglich.

Wird der Arretierschieber nach oben oder unten geschoben (06/a, 07/a), so verbleibt er in dieser Position.

Mähen in geraden Bahnen (06)

- Befindet sich der Arretierschieber (06/1) in der oberen Position, ist das Drehgelenk gesperrt.
- Der Holm kann in eine Richtung (06/b) bewegt werden:
 - Senkrechte Bewegung: 0° - 100°
- Der Akku-Mulchmäher kann in geraden Bahnen gelenkt werden.

Flexibles Mähen (06, 07)

- Befindet sich der Arretierschieber (06/1) in der unteren Position, ist das Drehgelenk entsperrt.
- Der Holm kann flexibel in alle Richtungen (06/b, 07/b) bewegt werden:
 - Senkrechte Bewegung: 0° - 100°
 - Horizontale Bewegung: ca. 45° nach rechts und links
- Der Akku-Mulchmäher kann in Kurven gelenkt werden.

6.3 Maschine ein- und ausschalten (09)

Maschine einschalten

ℹ️ HINWEIS Die Maschine kann nur in der Arbeitsposition betrieben werden.

1. Holm in Arbeitsposition bringen (siehe *Kapitel 6.6 "Arbeitspositionen (05)", Seite 17*).
2. Entriegelungsknöpfe (09/1) drücken (09/a).
3. Ein-/Aus-Schalter (09/2) drücken (09/b) und Entriegelungsknöpfe loslassen.

Maschine ausschalten

1. Ein-/Aus-Schalter loslassen.

6.4 Ladezustand des Akkus prüfen (10)

Die Ladezustandsanzeige (10/1) besteht aus 4 LEDs (10/2). Die LEDs leuchten dauerhaft grün und gehen bei abnehmendem Ladezustand des Akkus nacheinander aus.

LED	Ladezustand
4 LEDs leuchten.	Akku vollgeladen.
3 LEDs leuchten.	Akku zu 75 % geladen.
2 LEDs leuchten.	Akku zu 50 % geladen.
1 LED leuchtet.	Akku zu 25 % geladen.

6.5 Wandhalterung (11)

Der Akku-Mulchmäher kann an einer senkrechten Fläche – z. B. Wand oder Brett – am Einhängeloch (11/1) des Griffs aufgehängt werden.

6.6 Arbeitspositionen (05)

Parkposition (ca. 70° - 100°)

⚠️ WARNUNG! Verletzungen durch umfallenden Holm. Wird der Holm (insbesondere mit eingestecktem Akku) in der Parkposition angestoßen, so kann dieser umfallen und zu schweren Verletzungen führen.

- Lassen Sie das Gerät nicht unbeaufsichtigt stehen.
- Platzieren Sie das Gerät so, dass der umfallende Holm niemanden verletzen kann (z. B. gegen eine Wand).

Der Akku-Mulchmäher kann nicht eingeschaltet werden, wenn sich der Holm in der Parkposition (05/1) befindet.

Arbeitsbereich (ca. 10° - 70°)

i HINWEIS Das Gerät schaltet sich aus, wenn der Holm nach außerhalb des Arbeitsbereichs bewegt wird.

Der Akku-Mulchmäher kann nur eingeschaltet und betrieben werden, wenn sich der Holm im Arbeitsbereich (05/2) befindet.

Transportposition / Lagerungsposition (ca. 0° - 10°)

i HINWEIS Wird das Gerät während des Betriebs am Griff angehoben, wird es automatisch ausgeschaltet.

Der Akku-Mulchmäher kann am Griff getragen bzw. transportiert und hängend gelagert werden. Das Gerät kann in der Transportposition / Lagerungsposition (05/3) nicht eingeschaltet werden.

7 ARBEITSHINWEISE

Beachten Sie die Sicherheitshinweise!

i HINWEIS Beachten Sie die örtlichen Festlegungen, wann ein Rasenmäher betrieben werden darf.

- Auf Gegenstände im Gras achten und aus dem Arbeitsbereich entfernen.
- Nur bei guten Sichtverhältnissen mähen.
- Nur mit scharfem Schneidmesser mähen.
- Gerät nur am Führungsholm steuern.
- Gerät nur im Schrittempo bewegen.
- Gerät immer quer zum Hang bewegen. Rasenmäher nicht hangauf- oder hangabwärts und an Hängen mit mehr als 10° Neigung benutzen. Erhöhte Vorsicht bei Änderung der Arbeitsrichtung.

Schnittleistung bzw. Laufzeit der Akkus

- Die Schnittleistung, bzw. die Fläche, die gemäht werden kann, ist abhängig von den Eigenschaften des Rasens. Faktoren wie die Länge des Grasses, die Grasdichte, die gewählte Schnitthöhe und ein feuchter Rasen wirken sich auf die Schnittleistung aus.
- Eine optimale Betriebszeit wird durch häufiges Mähen und damit kurz gehaltenen Rasen erreicht.
- Häufiges Ein- und Ausschalten des Rasenmähers während des Mähvorgangs reduziert ebenso die Schnittleistung wie nicht voll aufgeladene Akkus.
- Zur Optimierung der Schnittleistung wird empfohlen, den Rasen oft zu mähen, eine hohe Schnitthöhe einzustellen und das Gerät im Schrittempo zu bewegen.

i HINWEIS Um die Laufzeit zu verlängern, können zusätzliche Akkus erworben werden.

Tipps zum Mähen

- Schnitthöhe gleichbleibend 3–5 cm, nicht mehr als die Hälfte der Rasenhöhe abmähen.
- Rasenmäher nicht überlasten! Sinkt die Motordrehzahl durch langes, schweres Gras merklich, Schnitthöhe vergrößern und mehrfach mähen.
- Wind und Sonne können den Rasen nach dem Mähen austrocknen, daher am späten Nachmittag mähen.

8 WARTUNG UND PFLEGE

⚠️ WARNUNG! Gefahr von Schnittverletzungen. Gefahr von Schnittverletzungen beim Hineingreifen in scharfkantige und sich bewegende Geräteteile sowie in Schneidwerkzeuge.

- Schalten Sie vor Wartungs-, Pflege- und Reinigungsarbeiten immer das Gerät aus. Entfernen Sie den Akku.
- Tragen Sie bei Wartungs-, Pflege- und Reinigungsarbeiten immer Schutzhandschuhe.

8.1 Regelmäßige Wartungsarbeiten

- Sorgen Sie dafür, dass alle Muttern, Bolzen und Schrauben fest angezogen sind und das Gerät in einem sicheren Arbeitszustand ist.
- Gerät und Mähwerk regelmäßig auf Funktion und Verschleiß prüfen.

8.2 Gerät und Mähwerk reinigen (12)

⚠️ ACHTUNG! Gefahr durch Wasser. Wasser im Gerät führt zu Kurzschlüssen und Zerstörung der elektrischen Bauteile.

- Spritzen Sie das Gerät nicht mit Wasser ab.
- Benutzen Sie zum Reinigen ausschließlich einen Handfeger oder eine Bürste.

1. Gerät ausschalten.
2. Akku herausziehen.
3. Gerät kippen und Mähwerk (12/1) mit dem Schaber (12/2) reinigen.

8.3 Schneidmesser kontrollieren und erneuern

⚠️ WARNUNG! Schwere Verletzungen durch wegschleudernde Messerteile. Ein abgenutztes, gerissenes oder beschädigtes Schneidmesser kann brechen, und seine Teile können zu gefährlichen Geschossen werden.

- Kontrollieren Sie das Schneidmesser regelmäßig auf Beschädigungen.
- Benutzen Sie den Rasenmäher nicht, wenn das Schneidmesser abgenutzt oder beschädigt ist.
- Lassen Sie stumpfe oder beschädigte Schneidmesser nur von einer Servicestelle des Herstellers oder einem autorisierten Fachbetrieb schärfen bzw. erneuern.

- Um Vibrationen zu vermeiden, müssen Schneidmesser und Messerschraube immer zusammen ausgetauscht werden.
- Nachgeschliffene Schneidmesser müssen ausgewuchtet sein. Nicht ausgewuchtete Schneidmesser führen zu starken Vibrationen und beschädigen das Gerät.

8.4 Reparaturarbeiten

⚠️ WARNUNG! Verletzungsgefahr bei Reparaturarbeiten. Unsachgemäße Reparaturen können zu schweren Verletzungen und Beschädigungen des Geräts führen.

- Lassen Sie Reparaturarbeiten nur von Servicestellen des Herstellers oder von autorisierten Fachbetrieben durchführen!

In folgenden Fällen eine Servicestelle des Herstellers aufsuchen:

- Motor startet nicht mehr.
- Gerät ist auf ein Hindernis aufgefahren.
- Schneidmesser und/oder Motorwelle sind verbogen.
- Gerät vibriert und läuft unruhig.
- Akku ist ausgelaufen oder beschädigt.

9 HILFE BEI STÖRUNGEN

⚠️ VORSICHT! Verletzungsgefahr. Scharfkantige und sich bewegende Geräteteile können zu Verletzungen führen.

- Tragen Sie bei Wartungs-, Pflege- und Reinigungsarbeiten immer Schutzhandschuhe!

ℹ️ HINWEIS Wenden Sie sich bei Störungen, die nicht in dieser Tabelle aufgeführt sind oder nicht selbst behoben werden können, an unseren Kundendienst.

Störung	Ursache	Beseitigung
Motor läuft nicht.	Stromversorgung ist ausgeschaltet.	Stromversorgung einschalten.
	Akku fehlt oder sitzt nicht richtig.	Akku richtig einsetzen.

Störung	Ursache	Beseitigung
	Akku ist leer.	Akku laden.
	Schneidmesser ist blockiert.	<ul style="list-style-type: none"> ■ Messer von Störungen befreien. ■ Gerät auf niedrigem Rasen starten.
	Schalter sind defekt.	Gerät nicht betreiben! Servicestelle des Herstellers aufsuchen.
Motorleistung lässt nach.	Akku ist leer.	Akku laden.
	Schneidmesser ist stumpf.	Schneidmesser bei einer Servicestelle des Herstellers schärfen lassen.
Motor bleibt während des Mähens stehen.	Schneidmesser ist stumpf.	Schneidmesser bei einer Servicestelle des Herstellers schärfen lassen.
	Motor ist überlastet.	Gerät ausschalten, auf ebenen Grund oder niedriges Gras stellen und erneut starten.
Akku-Betriebszeit fällt deutlich ab.	Schnitthöhe ist zu niedrig.	Schnitt höher einstellen.
	Gras ist zu hoch oder zu feucht.	Bedingungen verbessern: trocknen lassen, Schnitt höher einstellen
	Mähgeschwindigkeit ist zu hoch.	<ul style="list-style-type: none"> ■ Mähgeschwindigkeit verlangsamen ■ Gehäuse reinigen, das Schneidmesser muss frei drehbar sein.
	Lebensdauer des Akkus ist abgelaufen.	Akku ersetzen. Nur Original-Zubehör vom Hersteller verwenden.
Akku lässt sich nicht laden.	Akkukontakte sind verschmutzt.	<p>Akkukontakte mit einem nichtmetallischen Gegenstand reinigen und mit einem Kontaktspray einsprühen.</p> <p>Achtung: Die Akkukontakte nicht mit einem metallischen Gegenstand kurzschließen!</p>
	Akku oder Ladegerät sind defekt.	Ersatzteile beim Hersteller bestellen.
	Akku ist zu heiß.	Akku abkühlen lassen.

10 AKKU TRANSPORTIEREN

Führen Sie vor dem Transport folgende Maßnahmen durch:

1. Gerät ausschalten.
2. Akku aus dem Gerät entfernen.
3. Akku vorschriftsgemäß verpacken (s. u.).

HINWEIS Die nachfolgenden Transporthinweise gelten nur für einen Akku mit mehr als 100 Wh Nennenergie.

Der enthaltene Li-Ion Akku unterliegt dem Gefahrgutrecht, kann jedoch unter vereinfachten Bedingungen transportiert werden:

- Durch den privaten Benutzer kann der Akku ohne weitere Auflagen auf der Straße transportiert werden, sofern dieser einzelhandelsgerecht verpackt ist und der Transport Privatverwecke dient.
- Gewerbliche Nutzer, welche den Transport in Verbindung mit ihrer Haupttätigkeit durchführen (z. B. Lieferungen von und zu Baustellen oder Vorführungen), können diese Vereinfachung ebenfalls in Anspruch nehmen.

In beiden o. g. Fällen müssen zwingend Vorkehrungen getroffen werden, um ein Freiwerden des Inhalts zu verhindern. In anderen Fällen sind die Vorschriften des Gefahrgutrechts zwingend einzuhalten! Bei Nichtbeachtung drohen dem Absender und ggf. dem Beförderer empfindliche Strafen.

Weitere Hinweise zu Beförderung und Versand

- Lithium-Ionen-Akku nur im unbeschädigten Zustand transportieren bzw. versenden!
- Zum Transport des Akkus ausschließlich den Original-Karton oder einen geeigneten Gefahrgutkarton (nicht erforderlich bei Akkus mit weniger als 100 Wh Nennenergie) verwenden.
- Offene Akkukontakte abkleben, um einen Kurzschluss zu verhindern.
- Den Akku innerhalb der Verpackung vor Verutschen sichern, um Beschädigungen am Akku zu verhindern.
- Die korrekte Kennzeichnung und Dokumentation der Sendung beim Transport bzw. Versand (z. B. durch Paketdienst oder Spedition) sicherstellen.
- Sich vorab informieren, ob ein Transport mit dem gewählten Dienstleister möglich ist, und die Sendung anzeigen.

Wir empfehlen die Hinzuziehung eines Gefahrgut-Fachmanns zur Vorbereitung des Versands. Auch eventuelle weiterführende nationale Vorschriften beachten.

11 LAGERUNG

Nach jedem Gebrauch das Gerät gründlich reinigen und – falls vorhanden – alle Schutzabdeckungen anbringen. Gerät an einem trockenen, abschließbaren Platz und außerhalb der Reichweite von Kindern aufbewahren.

11.1 Gerät lagern

⚠ VORSICHT! Verletzungsgefahr bei der Lagerung. Es besteht Verletzungsgefahr durch scharfkantige Geräteteile am gelagerten Gerät.

- Lagern Sie das Gerät unzugänglich für Kinder und unbefugte Personen.
- Lagern Sie das Gerät nur, wenn die Akkus entfernt sind.

1. Gerät ausschalten.
2. Schnitthöhe auf die höchste Stufe stellen.
3. Akku herausziehen.
4. Gerät gründlich reinigen.

5. Gerät aufhängen (siehe *Kapitel 6.5 "Wandhalterung (11)"*, Seite 17).
6. Gerät an einem trockenen, sauberen und frostgeschützten Ort aufbewahren. Mit einer atmungsaktiven Plane zum Schutz vor Staub abdecken. Keine Kunststoffolie verwenden, um einen Feuchtigkeitsstau zu vermeiden.

11.2 Akku und Ladegerät lagern

ℹ HINWEIS Beachten Sie für detaillierte Informationen die separaten Betriebsanleitungen zum Akku und zum Ladegerät.

12 ENTSORGUNG

Hinweise zum Elektro- und Elektronikgerätegesetz (ElektroG)



- Elektro- und Elektronik-Altgeräte gehören nicht in den Hausmüll, sondern sind einer getrennten Erfassung bzw. Entsorgung zuzuführen!
- Altbatterien oder -akkus, welche nicht fest im Altgerät verbaut sind, müssen vor der Abgabe entnommen werden! Deren Entsorgung wird über das Batteriegesetz geregelt.
- Besitzer bzw. Nutzer von Elektro- und Elektronikgeräten sind nach deren Gebrauch gesetzlich zur Rückgabe verpflichtet.
- Der Endnutzer trägt die Eigenverantwortung für das Löschen seiner personenbezogenen Daten auf dem zu entsorgenden Altgerät!

Das Symbol der durchgestrichenen Mülltonne bedeutet, dass Elektro- und Elektronikaltgeräte nicht über den Hausmüll entsorgt werden dürfen.

Elektro- und Elektronikaltgeräte können bei folgenden Stellen unentgeltlich abgegeben werden:

- Öffentlich-rechtliche Entsorgungs- bzw. Sammelstellen (z. B. kommunale Bauhöfe)
- Verkaufsstellen von Elektrogeräten (stationär und online), sofern Händler zur Rücknahme verpflichtet sind oder diese freiwillig anbieten.

Diese Aussagen gelten nur für Geräte, die in den Ländern der Europäischen Union installiert und verkauft werden und die der Europäischen Richtlinie 2012/19/EU unterliegen. In Ländern außerhalb der Europäischen Union können davon abweichende Bestimmungen für die Entsorgung von Elektro- und Elektronik-Altgeräten gelten.

Hinweise zum Batteriegesetz (BattG)

- Altbatterien und -akkus gehören nicht in den Hausmüll, sondern sind einer getrennten Erfassung bzw. Entsorgung zuzuführen!
- Zur sicheren Entnahme von Batterien oder Akkus aus dem Elektrogerät und für Informationen über deren Typ bzw. chemisches System beachten Sie die weiteren Angaben innerhalb der Bedienungs- bzw. Montageanleitung.
- Besitzer bzw. Nutzer von Batterien und Akkus sind nach deren Gebrauch gesetzlich zur Rückgabe verpflichtet. Die Rückgabe beschränkt sich auf die Abgabe von haushaltsüblichen Mengen.

Altbatterien können Schadstoffe oder Schwermetalle enthalten, die der Umwelt und der Gesundheit Schaden zufügen können. Eine Verwertung der Altbatterien und Nutzung der darin enthaltenen Ressourcen trägt zum Schutz dieser beiden wichtigen Güter bei.

Das Symbol der durchgestrichenen Mülltonne bedeutet, dass Batterien und Akkus nicht über den Hausmüll entsorgt werden dürfen.

Befinden sich zudem die Zeichen Hg, Cd oder Pb unterhalb der Mülltonne, so steht dies für Folgendes:

- Hg: Batterie enthält mehr als 0,0005 % Quecksilber
- Cd: Batterie enthält mehr als 0,002 % Cadmium
- Pb: Batterie enthält mehr als 0,004 % Blei

Akkus und Batterien können bei folgenden Stellen unentgeltlich abgegeben werden:

- Öffentlich-rechtliche Entsorgungs- bzw. Sammelstellen (z. B. kommunale Bauhöfe)

15 GARANTIE

Etwaige Material- oder Herstellungsfehler am Gerät beseitigen wir während der gesetzlichen Verjährungsfrist für Mängelansprüche entsprechend unserer Wahl durch Reparatur oder Ersatzlieferung. Die Verjährungsfrist bestimmt sich jeweils nach dem Recht des Landes, in dem das Gerät gekauft wurde.

Unsere Garantiezusage gilt nur bei:

- Beachten dieser Betriebsanleitung
- Sachgemäßer Behandlung
- Verwenden von Original-Ersatzteilen

Von der Garantie ausgeschlossen sind:

- Lackschäden, die auf normale Abnutzung zurückzuführen sind
- Verschleißteile, die auf der Ersatzteilkarte mit Rahmen xxxxxx (x) gekennzeichnet sind

- Verkaufsstellen von Batterien und Akkus
- Rücknahmestellen des gemeinsamen Rücknahmesystems für Geräte-Altbatterien
- Rücknahmestelle des Herstellers (falls nicht Mitglied des gemeinsamen Rücknahmesystems)

Diese Aussagen sind nur gültig für Akkus und Batterien, die in den Ländern der Europäischen Union verkauft werden und die der Europäischen Richtlinie 2006/66/EG unterliegen. In Ländern außerhalb der Europäischen Union können davon abweichende Bestimmungen für die Entsorgung von Akkus und Batterien gelten.

13 KUNDENDIENST/SERVICE

Bei Fragen zu Garantie, Reparatur oder Ersatzteilen wenden Sie sich bitte an Ihre nächstgelegene AL-KO Servicestelle. Diese finden Sie im Internet unter folgender Adresse:

www.alco-garden.com/service-contacts

Weitere Informationen zu Ersatzteilen finden Sie unter:

www.alco-garden.com/spareparts

14 INFORMATION ZUR KONFORMITÄTSERKLÄRUNG

Wir erklären hiermit in alleiniger Verantwortung, dass dieses Produkt in der auf dem Markt vertriebenen Form die Anforderungen der harmonisierten EU-Richtlinien, die EU-Sicherheitsstandards und die produktspezifischen Standards erfüllt. Die Konformitätserklärung ist Teil der Betriebsanleitung und liegt der Maschine bei.

Die Garantie erlischt bei:

- Eigenmächtigen Reparaturversuchen
- Eigenmächtigen technischen Veränderungen
- Nicht bestimmungsgemäßer Verwendung

Die Garantiezeit beginnt mit dem Kauf durch den ersten Endabnehmer. Maßgebend ist das Datum auf dem Kaufbeleg. Wenden Sie sich bitte mit dieser Erklärung und dem Original-Kaufbeleg an Ihren Händler oder die nächste autorisierte Kundendienststelle. Die gesetzlichen Mängelansprüche des Käufers gegenüber dem Verkäufer bleiben durch diese Erklärung unberührt.

TRANSLATION OF THE ORIGINAL INSTRUCTIONS FOR USE



Contents

1	About these operating instructions.....	23	6.3	Switching the machine ON and OFF (09).....	30
1.1	Symbols on the title page	24	6.4	Checking the battery charge status (10).....	30
1.2	Legends and signal words.....	24	6.5	Wall bracket (11).....	30
2	Product description	24	6.6	Working positions (05)	31
2.1	Designated use.....	24	7	Work instructions.....	31
2.2	Possible foreseeable misuse	24	8	Maintenance and care	31
2.3	Residual risks	24	8.1	Regular maintenance work	31
2.4	Safety and protective devices.....	24	8.2	Cleaning the appliance and mower mechanism (12)	32
2.4.1	Unlocking button.....	24	8.3	Checking and renewing the cutting blade	32
2.4.2	Automatic cut-out function.....	24	8.4	Repair work	32
2.5	Symbols on the appliance.....	25	9	Help in case of malfunction	32
2.6	Product overview (01).....	25	10	Transporting the battery	33
2.7	Scope of supply (02).....	25	11	Storage.....	34
3	Safety instructions.....	25	11.1	Storing the appliance	34
3.1	General Power Tool Safety Warnings	25	11.2	Storing the rechargeable battery and charging unit.....	34
3.1.1	Work area safety	25	12	Disposal.....	34
3.1.2	Electrical safety	26	13	After-Sales/Service	35
3.1.3	Personal safety.....	26	14	Information on the Declaration of Conformity	35
3.1.4	Power tool use and care.....	26	15	Warranty	35
3.1.5	Battery tool use and care	27			
3.1.6	Service	27			
3.2	Lawnmower safety warnings	27			
3.3	Vibration load.....	28			
3.4	Noise pollution	29			
3.5	Safety notes for rechargeable battery and charger.....	29			
4	Assembly.....	29			
4.1	Assembling the cordless mulching mower (03).....	29			
5	Start-up	29			
5.1	Charging the rechargeable battery	29			
5.2	Inserting and removing the battery (04)	29			
6	Operation	30			
6.1	Setting the cutting height (08).....	30			
6.2	Mowing with the cordless mulching mower (06, 07).....	30			

1 ABOUT THESE OPERATING INSTRUCTIONS

- The German version is the original operating instructions. All additional language versions are translations of the original operating instructions.
- Keep these operating instructions in a safe place at all times so that they can be consulted if you need any information about the appliance.
- Only pass on the appliance to other persons together with these operating instructions.
- Comply with the safety and warning information in these operating instructions.

1.1 Symbols on the title page

Symbol	Meaning
	It is essential to read through these operating instructions carefully before start-up. This is essential for safe working and trouble-free handling.
	Operating instructions
	Handle Li-Ion rechargeable batteries with care! In particular, observe the notes on transport, storage and disposal in these operating instructions!

1.2 Legends and signal words

⚠ DANGER! Denotes an imminently dangerous situation which will result in fatal or serious injury if not avoided.

⚠ WARNING! Denotes a potentially dangerous situation which can result in fatal or serious injury if not avoided.

⚠ CAUTION! Denotes a potentially dangerous situation which can result in minor or moderate injury if not avoided.

IMPORTANT! Denotes a situation which can result in material damage if not avoided.

i NOTE Special instructions for ease of understanding and handling.

2 PRODUCT DESCRIPTION

IMPORTANT! Danger of damage to the appliance and battery. If the appliance is operated with an unsuitable battery, both the device and the battery may be damaged.

- Only operate the appliance with the specified rechargeable battery.

All batteries (Bxxx Li) and chargers (Cxxx Li) from the AL-KO 18V system can be used.

See the separate operating manuals for further information on batteries and chargers:

- Operating instructions 443130: Batteries
- Operating instructions 443131: Chargers

2.1 Designated use

This appliance is designed for frequent mowing of a short, dry grass on a cramped, small lawn. The cuttings remain on the lawn as fertiliser.

This appliance is intended solely for use in non-commercial applications. Any other use as well as unauthorised conversions or modifications are regarded as contrary to the intended use and will result in voiding of the warranty as well as loss of conformity; the manufacturer will thus decline any responsibility for damage and/or injury suffered by the user or third parties.

2.2 Possible foreseeable misuse

The tool is designed neither for commercial use in public parks and sports facilities, nor for use in farming and forestry.

- Do not use the appliance in the rain or on wet grass.
- There must be no foreign objects on the area to be mowed, e.g. stones, pieces of wood, bottles.

2.3 Residual risks

Even during correct use of the appliance, there is always a certain residual risk that cannot be excluded. Depending on the use, the following potential risks can be derived from the type and construction of the appliance:

- Throwing out of cuttings, soil and small stones.
- Inhalation of cuttings particles if no breathing protection is worn.
- Lacerations from reaching into the rotating cutting blade.

2.4 Safety and protective devices

⚠ WARNING! Risk of injury. Defective and disabled safety and protective devices can result in serious injury.

- Have any defective safety and protective devices repaired.
- Never disable safety and protective devices.

2.4.1 Unlocking button

The unlocking button releases the ON/OFF switch. This prevents inadvertent starting of the appliance by accidentally pressing just the ON/OFF switch.

2.4.2 Automatic cut-out function

The appliance switches off automatically when it is lifted to prevent contact with the rotating cutting blades.

2.5 Symbols on the appliance

Symbol	Meaning
	Pay special attention when handling this appliance!
	Read the operating instructions before starting operation!
	Risk of objects being thrown out!
	Keep bystanders away!
	Keep your hands and feet away from the mower mechanism!
	Not relevant.
	Risk of electric shock if a mains cable is run over.
	Do not drive over mains cables!
	Remove the battery before starting adjustment, cleaning or maintenance work.

2.6 Product overview (01)

No.	Component
1	Handle
2	Unlocking button on handle
3	Wall bracket
4	ON/OFF switch
5	Battery slot

No.	Component
6	Upper brace
7	Scraper
8	Lower brace
9	Locking sleeve
10	Locking slider for swivel joint
11	Charge status display
12	Cutting height adjustment wheel
13	Rechargeable battery*
14	Charger*

*: Not included in the scope of supply, but can be purchased separately.

2.7 Scope of supply (02)

The items listed here are included in the standard scope of supply. Check that all items are present:

No.	Component
1	Handle with upper brace
2	Lower brace
3	Cordless mulching mower
4	Scraper
5	Operating instructions

3 SAFETY INSTRUCTIONS

3.1 General Power Tool Safety Warnings

⚠ WARNING! Read all safety warnings, instructions, illustrations and specifications provided with this power tool. Failure to follow all instructions listed below may result in electric shock, fire and/or serious injury.

- Save all warnings and instructions for future reference.

The term "power tool" in the warnings refers to your mains-operated (corded) power tool or battery-operated (cordless) power tool.

3.1.1 Work area safety

- Keep work area clean and well lit. Cluttered or dark areas invite accidents.
- Do not operate power tools in explosive atmospheres, such as in the presence of flammable liquids, gases or dust. Power

tools create sparks which may ignite the dust or fumes.

- **Keep children and bystanders away while operating a power tool.** Distractions can cause you to lose control.

3.1.2 Electrical safety

- **Power tool plugs must match the outlet. Never modify the plug in any way. Do not use any adapter plugs with earthed (grounded) power tools.** Unmodified plugs and matching outlets will reduce risk of electric shock.
- **Avoid body contact with earthed or grounded surfaces, such as pipes, radiators, ranges and refrigerators.** There is an increased risk of electric shock if your body is earthed or grounded.
- **Do not expose power tools to rain or wet conditions.** Water entering a power tool will increase the risk of electric shock.
- **Do not abuse the cord. Never use the cord for carrying, pulling or unplugging the power tool. Keep cord away from heat, oil, sharp edges or moving parts.** Damaged or entangled cords increase the risk of electric shock.
- **When operating a power tool outdoors, use an extension cord suitable for outdoor use.** Use of a cord suitable for outdoor use reduces the risk of electric shock.
- **If operating a power tool in a damp location is unavoidable, use a residual current device (RCD) protected supply.** Use of an RCD reduces the risk of electric shock.

3.1.3 Personal safety

- **Stay alert, watch what you are doing and use common sense when operating a power tool. Do not use a power tool while you are tired or under the influence of drugs, alcohol or medication.** A moment of inattention while operating power tools may result in serious personal injury.
- **Use personal protective equipment. Always wear eye protection.** Protective equipment such as a dust mask, non-skid safety shoes, hard hat or hearing protection used for appropriate conditions will reduce personal injuries.
- **Prevent unintentional starting. Ensure the switch is in the off-position before connecting to power source and/or battery pack, picking up or carrying the tool. Car-**

rying power tools with your finger on the switch or energising power tools that have the switch on invites accidents.

- **Remove any adjusting key or wrench before turning the power tool on.** A wrench or a key left attached to a rotating part of the power tool may result in personal injury.
- **Do not overreach. Keep proper footing and balance at all times.** This enables better control of the power tool in unexpected situations.
- **Dress properly. Do not wear loose clothing or jewellery. Keep your hair and clothing away from moving parts.** Loose clothes, jewellery or long hair can be caught in moving parts.
- **If devices are provided for the connection of dust extraction and collection facilities, ensure these are connected and properly used.** Use of dust collection can reduce dust-related hazards.
- **Do not let familiarity gained from frequent use of tools allow you to become complacent and ignore tool safety principles.** A careless action can cause severe injury within a fraction of a second.

3.1.4 Power tool use and care

- **Do not force the power tool. Use the correct power tool for your application.** The correct power tool will do the job better and safer at the rate for which it was designed.
- **Do not use the power tool if the switch does not turn it on and off.** Any power tool that cannot be controlled with the switch is dangerous and must be repaired.
- **Disconnect the plug from the power source and/or remove the battery pack, if detachable, from the power tool before making any adjustments, changing accessories, or storing power tools.** Such preventive safety measures reduce the risk of starting the power tool accidentally.
- **Store idle power tools out of the reach of children and do not allow persons unfamiliar with the power tool or these instructions to operate the power tool.** Power tools are dangerous in the hands of untrained users.
- **Maintain power tools and accessories. Check for misalignment or binding of moving parts, breakage of parts and any other condition that may affect the power**

tool's operation. If damaged, have the power tool repaired before use. Many accidents are caused by poorly maintained power tools.

- **Keep cutting tools sharp and clean.** Properly maintained cutting tools with sharp cutting edges are less likely to bind and are easier to control.
- **Use the power tool, accessories and tool bits etc. in accordance with these instructions, taking into account the working conditions and the work to be performed.** Use of the power tool for operations different from those intended could result in a hazardous situation.
- **Keep handles and grasping surfaces dry, clean and free from oil and grease.** Slippery handles and grasping surfaces do not allow for safe handling and control of the tool in unexpected situations.

3.1.5 Battery tool use and care

- **Recharge only with the charger specified by the manufacturer.** A charger that is suitable for one type of battery pack may create a risk of fire when used with another battery pack.
- **Use power tools only with specifically designated battery packs.** Use of any other battery packs may create a risk of injury and fire.
- **When battery pack is not in use, keep it away from other metal objects, like paper clips, coins, keys, nails, screws or other small metal objects, that can make a connection from one terminal to another.** Shorting the battery terminals together may cause burns or a fire.
- **Under abusive conditions, liquid may be ejected from the battery; avoid contact. If contact accidentally occurs, flush with water. If liquid contacts eyes, additionally seek medical help.** Liquid ejected from the battery may cause irritation or burns.
- **Do not use a battery pack or tool that is damaged or modified.** Damaged or modified batteries may exhibit unpredictable behaviour resulting in fire, explosion or risk of injury.
- **Do not expose a battery pack to fire or excessive temperature.** Exposure to fire or temperature above 130 °C may cause explosion.

- **Follow all charging instructions and do not charge the battery pack or tool outside the temperature range specified in the operating instructions.** Charging improperly or at temperatures outside the specified range may damage the battery and increase the risk of fire.

3.1.6 Service

- **Have your power tool serviced by a qualified repair person using only identical replacement parts.** This will ensure that the safety of the power tool is maintained.
- **Never service damaged battery packs.** Service of battery packs should only be performed by the manufacturer or authorized service providers.

3.2 Lawnmower safety warnings

- **Do not use the lawnmower in bad weather conditions, especially when there is a risk of lightning.** This decreases the risk of being struck by lightning.
- **Thoroughly inspect the area for wildlife where the lawnmower is to be used.** Wildlife may be injured by the lawnmower during operation.
- **Thoroughly inspect the area where the lawnmower is to be used and remove all stones, sticks, wires, bones, and other foreign objects.** Thrown objects can cause personal injury.
- **Before using the lawnmower, always visually inspect to see that the blade and the blade assembly are not worn or damaged.** Worn or damaged parts increase the risk of injury.
- **Check the grass catcher frequently for wear or deterioration.** A worn or damaged grass catcher may increase the risk of personal injury.
- **Keep guards in place. Guards must be in working order and be properly mounted.** A guard that is loose, damaged, or is not functioning correctly may result in personal injury.
- **Keep all cooling air inlets clear of debris.** Blocked air inlets and debris may result in overheating or risk of fire.
- **While operating the lawnmower, always wear non-slip and protective footwear. Do not operate the lawnmower when barefoot or wearing open sandals.** This reduces the chance of injury to the feet from contact with the moving blade.

- **While operating the lawnmower, always wear long trousers.** Exposed skin increases the likelihood of injury from thrown objects.
- **Do not operate the lawnmower in wet grass. Walk, never run.** This reduces the risk of slipping and falling which may result in personal injury.
- **Do not operate the lawnmower on excessively steep slopes.** This reduces the risk of loss of control, slipping and falling which may result in personal injury.
- **When working on slopes, always be sure of your footing, always work across the face of slopes, never up or down and exercise extreme caution when changing direction.** This reduces the risk of loss of control, slipping and falling which may result in personal injury.
- **Use extreme caution when reversing or pulling the lawnmower towards you. Always be aware of your surroundings.** This reduces the risk of tripping during operation.
- **Do not touch blades and other hazardous moving parts while they are still in motion.** This reduces the risk of injury from moving parts.
- **When clearing jammed material or cleaning the lawnmower, make sure all power switches are off and the battery pack is disconnected.** Unexpected operation of the lawnmower may result in serious personal injury.
- Always allow the product to cool down before storing.
- Empty the grassbox before storing.
- When adjusting the machine, make sure not to pinch your fingers between the moving blades and fixed parts of the machine.

3.3 Vibration load

Vibration total values and noise emission values

- The declared vibration total values and noise emission values have been measured according to a standardised test method and can be used to compare one power tool with another.
- The declared vibration total values and noise emission values can also be used for an initial assessment of the exposure.
- The vibration total values and noise emission values may differ from the given value during

actual use of the power tool, depending on how the power tool is used.

- Adhere the safety measures according to the safety chapter. Try to keep the vibration load as low as possible. Exemplary measures to reduce vibration are the wearing of gloves when using the tool and the limitation of working time. All parts of the operating cycle must be taken into account (e.g. times when the power tool is switched off and those in which it is switched on but runs without load).

Danger due to vibration

- *The actual magnitude of the vibration emissions during the use of the appliance may deviate from that stated by the manufacturer.* Observe the following influencing factors before or during use:
 - Is the appliance being used as intended?
 - Is the material being cut or processed in the proper manner?
 - Is the appliance in a proper condition of use?
 - Is the cutting tool properly sharpened or is the correct cutting tool installed?
 - Are the handle grips and any optional vibration grips mounted, and are they firmly attached to the appliance?
- Only operate the tool at the motor speed required for the respective work. Avoid using the maximum speed in order to reduce noise and vibrations.
- The noise and vibrations of the tool may increase due to improper use and maintenance. This leads to health damage. In this case, immediately switch off the tool and have it repaired by an authorised service workshop.
- The degree of stress due to vibration depends on the work to be performed or on the use of the tool. Estimate the stress and plan appropriate work breaks. This considerably reduces stress due to vibration over the entire working time.
- Extensive use of the tool exposes the operator to vibrations, which can lead to circulatory issues ("white fingers"). To avoid this risk, wear gloves and keep your hands warm. If any symptoms of "white fingers" occur, immediately consult a physician. These symptoms include: Numbness, loss of feeling, tingling, itching, pain, reduced muscular strength, changes in the colour or condition

of the skin. Normally these conditions affect the fingers, hands or pulse. The risk increases at low temperatures.

- Take long breaks during your working day so you can recover from the noise and the vibrations. Plan your work in such a way that the use of appliances that generate strong vibrations is spread over several days.
- If you notice an unpleasant sensation or discolouration of the skin on your hands when using the tool, stop work immediately. Take sufficient work breaks. Without sufficient breaks, a hand/arm vibration syndrome can occur.
- Minimise your risk of being exposed to vibrations. Maintain the tool according to the instructions in the operating instructions.
- If the tool is used frequently, contact your dealer to purchase anti-vibration accessories (e.g. handles).
- Avoid working with the tool at temperatures below 10 °C. Define how the vibration load can be limited in a work plan.

3.4 Noise pollution

A certain level of noise exposure from this appliance is inevitable. Carry out noisy work at approved and specified time periods. Observe rest periods as necessary and restrict the duration of the work to a minimum. For your personal protection and protection of persons in the vicinity, appropriate hearing protection must be worn.

3.5 Safety notes for rechargeable battery and charger

- Remove the batteries from the appliance before charging.
- Do not use different battery types or new and used batteries together in the appliance.
- Install the batteries in the appliance with the correct polarity.
- Remove the batteries from the appliance before putting it into storage for an extended period.
- Do not short-circuit the terminals of the appliance or battery.

Operating instructions

Please observe the safety instructions for the battery and charger in the separate operating instructions:

- Operating instructions 443130: Batteries
- Operating instructions 443131: Chargers

4 ASSEMBLY

⚠ WARNING! Danger if assembly is not carried out completely! Use of an incompletely assembled appliance can result in serious injury.

- Operate the appliance only when it is fully assembled!
- Do not insert the battery into the appliance until it is fully assembled!

4.1 Assembling the cordless mulching mower (03)

Connecting the upper brace to the lower brace

1. Push (03/a) upper brace (03/1) into lower brace (03/2).
2. Align the braces with one another so that the cam (03/3) in the lower brace engages in the locking hole (03/4) in the upper brace.

Installing the lower brace on the cordless mulching mower

1. Align the coupling (03/5) of the lower brace and the coupling counterpart (03/6) so that they fit into each other.
2. Push coupling (03/5) of the lower brace and coupling counterpart (03/6) completely into one another (03/b).
3. Push locking sleeve (03/7) onto the coupling counterpart and screw finger-tight (03/c).

5 START-UP

📖 NOTE Inspect the appliance for damage every day before starting work, if it is dropped or is subjected to other impacts. Have any damage repaired before putting the appliance into operation.

5.1 Charging the rechargeable battery

Charge the battery as described in the separate operating instructions:

- Operating instructions 443130: Batteries
- Operating instructions 443131: Chargers

5.2 Inserting and removing the battery (04)

⚠ IMPORTANT! Danger of damage to the rechargeable battery. If the rechargeable battery is left in the appliance after use, it may damage the rechargeable battery.

- Immediately after use, pull the rechargeable battery out of the appliance and store in a frost-protected area.
- Only insert the rechargeable battery in the appliance immediately before starting work.

Inserting the battery

1. Push the battery (04/1) into the battery slot (04/2) until it engages (04/a).

Removing the battery

1. Press and hold the unlocking button (04/3) on the battery.
2. Pulling out the battery (04/b).

6 OPERATION

⚠ WARNING! Danger if assembly is not carried out completely! Use of an incompletely assembled appliance can result in serious injury.

- Operate the appliance only when it is fully assembled!
- Do not insert the battery into the appliance until it is fully assembled!

6.1 Setting the cutting height (08)

⚠ CAUTION! Danger of lacerations. Danger of lacerations when reaching into the running mower mechanism.

- Only adjust the cutting height when the motor is switched off and the mower mechanism is stationary.

The cutting height can be adjusted in 3 steps between 30 and 50 mm. This allows the cutting height to be adjusted as required for the work.

1. Adjusting the cutting height adjustment wheel (08/1):
 - For short lawns, turn the cutting height adjustment wheel (08/1) to minimum level 1: approx. 30 mm (08/a).
 - For longer lawns, turn the cutting height adjustment wheel (08/1) to maximum level 3: approx. 50 mm (08/b).

6.2 Mowing with the cordless mulching mower (06, 07)

i NOTE Align the handlebar in a straight line with the appliance so that the locking slider can be pushed into the upper position.

The locking slider (06/1, 07/1) can be used to lock and unlock the swivel joint on the cordless mulching mower.

If the locking slider is pushed up or down (06/a, 07/a), it remains in this position.

Mowing in straight lines (06)

- If the locking slider (06/1) is in the upper position, the swivel joint is locked.

- The handlebar can be moved in one direction (06/b):
 - Vertical movement: 0° - 100°
- The cordless mulching mower can be steered in a straight line.

Flexible mowing (06, 07)

- If the locking slider (06/1) is in the lower position, the swivel joint is unlocked.
- The handlebar can be moved flexibly in all directions (06/b, 07/b):
 - Vertical movement: 0° - 100°
 - Horizontal movement: approx. 45° to the left and right
- The cordless mulching mower can be steered in curves.

6.3 Switching the machine ON and OFF (09)

Switching on the machine

i NOTE The machine can only be operated in working position.

1. Move the handlebar to working position (see *chapter 6.6 "Working positions (05)", page 31*).
2. Press release buttons (09/1) (09/a).
3. Press ON/OFF switch (09/2) (09/b) and release the release buttons.

Switching off the machine

1. Release the ON/OFF switch.

6.4 Checking the battery charge status (10)

The battery charge status indicator (10/1) consists of 4 LEDs (10/2). The LEDs have a steady green light and go out one after the other as the battery charge level decreases.

LED	Battery charge status
4 LEDs are lit.	Battery fully charged.
3 LEDs are lit.	Battery 75% charged.
2 LEDs are lit.	Battery 50% charged.
1 LED is lit.	Battery 25% charged.

6.5 Wall bracket (11)

The cordless mulching mower can be hung up on a vertical surface – e.g. wall or board – using the hanging hole (11/1) in the handle.

6.6 Working positions (05)

Park position (approx. 70° - 100°)

⚠ WARNING! Injuries caused by the handlebar falling over. In the event of a collision with the handlebar (especially with the battery inserted) in the park position, it can fall over and cause serious injuries.

- Do not leave the appliance standing unattended.
- Position the appliance so that the handlebar cannot injure anyone if it falls over (e.g. against a wall).

The cordless mulching mower cannot be switched on when the handlebar is in the park position (05/1).

Working range (approx. 10° - 70°)

i NOTE The appliance switches off if the handlebar is moved outside the working range.

The cordless mulching mower can only be switched on and operated when the handlebar is in the working range (05/2).

Transport position / storage position (approx. 0° - 10°)

i NOTE If the appliance is lifted by the handle during operation, it is automatically switched off.

The cordless mulching mower can be carried or transported by the handle and stored hanging up. The appliance cannot be switched on in the transport position / storage position (05/3).

7 WORK INSTRUCTIONS

Observe the safety instructions!

i NOTE Comply with the local regulations as to when a lawnmower may be operated.

- Watch out for objects in the grass and remove them from the working area.
- Only mow when visibility is good.
- Only mow with a sharp cutting blade.
- Only control the appliance by the handlebar.
- Only move the appliance at walking speed.
- Always move the appliance across the slope. Do not mow up or down the slope, or on slopes with a gradient of more than 10°. Exercise particular care when changing direction.

Cutting performance and operating times of the batteries

- The cutting performance or the area that can be mown depends on the properties of the grass. Factors such as the length of the grass, the grass density, the selected cutting height and wet grass affect the cutting performance.
- Optimum operating time is achieved by frequent mowing and keeping the grass short.
- Frequently switching the lawnmower on and off during the mowing process reduces the cutting performance as do non-fully charged batteries.
- To optimise cutting performance, it is recommended to mow the grass often, to set a high cutting height and to move the appliance at walking speed.

i NOTE Additional batteries can be purchased to prolong the operating time.

Tips for mowing

- Maintain a constant cutting height of 3–5 cm; do not mow the grass to less than half its original height.
- Do not overload the lawnmower! If the motor speed drops noticeably because of long, thick grass, increase the cutting height and mow in several passes.
- Wind and sun can dry out the lawn after mowing so it is better to mow in the late afternoon.

8 MAINTENANCE AND CARE

⚠ WARNING! Danger of cuts and lacerations. Danger of cuts and lacerations when reaching into sharp-edged, moving appliance parts and into cutting tools.

- Before maintenance, care and cleaning work, always switch off the appliance. Remove the rechargeable battery.
- Always wear protective gloves during maintenance, care and cleaning work.

8.1 Regular maintenance work

- Make sure that all nuts, bolts and screws are tightened and the trailer is in a safe working condition.
- Inspect the appliance and mower mechanism at regular intervals for proper function and wear.

8.2 Cleaning the appliance and mower mechanism (12)

IMPORTANT! Danger from water. Water in the appliance causes short-circuits and destroys electrical components.

- Do not spray the appliance with water.
 - Only use a broom or a brush for cleaning.
1. Switch off the appliance.
 2. Pull out the battery.
 3. Tilt the appliance to one side and clean mower mechanism (12/1) using the scraper (12/2).

8.3 Checking and renewing the cutting blade

⚠ WARNING! Severe injuries due to blade parts being flung out. A worn, cracked or damaged cutting blade can break, and its parts can become dangerous projectiles.

- Regularly check the cutting blade for damage.
- Do not use the lawnmower if the cutting blade is worn or damaged.
- Have blunt or damaged cutting blades sharpened or replaced only by one of the manufacturer's service centres or an authorised specialist company.
- To avoid vibrations, the cutting blade and blade bolt must always be replaced together.

- Resharpener cutting blades must be balanced. Unbalanced cutting blades cause strong vibrations and damage the appliance.

8.4 Repair work

⚠ WARNING! Risk of injury during repair work. Improper repairs can lead to serious injuries and damage to the appliance.

- Have repair work performed by the manufacturer's service centres and authorised specialist companies only!

In the following cases, contact one of the manufacturer's service centres:

- Motor no longer starts.
- Appliance has run onto an obstacle.
- Cutting blade and/or motor shaft are bent.
- Appliance vibrates and does not run smoothly.
- Battery has leaked or is damaged.

9 HELP IN CASE OF MALFUNCTION

⚠ CAUTION! Risk of injury. Sharp-edged and moving appliance parts can lead to injury.

- Always wear protective gloves during maintenance, care and cleaning work!

ℹ NOTE For malfunctions that are not listed in this table or that you cannot resolve yourself, please contact our customer service.

Malfunction	Cause	Remedy
Motor does not start.	Power supply is switched off.	Switch on the power supply.
	Battery missing or not seated correctly.	Install the battery correctly.
	Battery is flat.	Charge the battery.
	Cutting blade is blocked.	<ul style="list-style-type: none"> ■ Free the blade of obstructions. ■ Start the appliance on short grass.
Engine loses power.	Switches are defective.	Do not operate the appliance! Contact one of the manufacturer's service centres.
	Battery is flat.	Charge the battery.
Motor stops during mowing.	Cutting blade is blunt.	Have the cutting blade sharpened at one of the manufacturer's service centres.
	Cutting blade is blunt.	Have the cutting blade sharpened at one of the manufacturer's service centres.

Malfunction	Cause	Remedy
	Motor is overloaded.	Switch off the appliance, set down on level ground or shorter grass and restart.
Battery operating time drops significantly.	Cutting height is too low.	Increase the cutting height.
	Grass is too long or too wet.	Improve the conditions: Let it dry, set a higher cut
	Mowing speed is too high.	<ul style="list-style-type: none"> ■ Reduce the mowing speed ■ Clean the housing; the cutting blade must rotate freely.
	The service life of the battery has expired.	Replace the battery. Use only genuine accessories from the manufacturer.
Battery cannot be charged.	Battery contacts are soiled.	Clean the battery contacts with a non-metallic object and spray with a contact spray. Caution: <i>Do not short-circuit the battery contacts with a metallic object!</i>
	Battery or charger is defective.	Order replacement parts from the manufacturer.
	Battery is too hot.	Allow the battery to cool down.

10 TRANSPORTING THE BATTERY

Perform the following measures before transporting the appliance:

1. Switch off the appliance.
2. Remove the battery from the appliance.
3. Pack the battery properly (see below).

i NOTE The following transport instructions apply only to a battery with more than 100 Wh nominal energy.

The Li ion battery contained in the appliance is subject to the hazardous goods law, but can be transported under simplified conditions:

- The battery can be transported on public roads by the private user without further conditions provided it is packaged for retail sale and the transport serves personal purposes.
- Commercial users who carry out the transport in connection with their main activity (e.g. delivery from and to building sites, or demonstrations) can also take advantage of this simplification.

In both cases, it is essential to take the mandatory precautions mentioned above to prevent any leakage of the contents. In other cases, it is essential to comply with the regulations of the hazardous goods law! In the case of non-compli-

ance, severe penalties can be imposed on the sender and possibly the transporter.

Additional notes on transport and shipment

- Only transport or ship the Li ion battery in an undamaged condition!
- Use only the original cardboard box or a suitable hazardous goods cardboard box for transporting the battery (not required for batteries with a nominal energy less than 100 Wh).
- Apply adhesive tape over exposed battery contacts to avoid the risk of a short circuit.
- Secure the battery against shifting in the packaging to avoid damage to the battery.
- Ensure the correct marking and documentation of the shipment for transport or shipping (e.g. by parcel service or freight forwarding).
- Check in advance that transport with the selected service provider is possible and indicate the shipment.

We recommend involving a hazardous goods specialist in preparation of the shipment. Also heed any further national regulations.

11 STORAGE

Thoroughly clean the appliance after each use and – if present – attach all covers. Store the appliance in a dry, lockable place out of the reach of children.

11.1 Storing the appliance

CAUTION! Risk of injury during storage.

There is a risk of injury from sharp parts on the stored appliance.

- Store the appliance out of the reach of children and unauthorised persons.
 - Store the appliance only when the batteries have been removed.
1. Switch off the appliance.
 2. Set the cutting height to the highest level.
 3. Pull out the battery.
 4. Thoroughly clean the appliance.
 5. Hang up the appliance (see *chapter 6.5 "Wall bracket (11)", page 30*).
 6. Store the appliance in a dry, clean location protected from frost. Cover with a breathable tarpaulin to protect against dust. Do not use plastic film in order to avoid the accumulation of moisture.

11.2 Storing the rechargeable battery and charging unit

 **NOTE** For detailed information, heed the separate operating instructions for the rechargeable battery and for the charging unit.

12 DISPOSAL

Information on the German Electrical and Electronic Equipment Act

-  ■ Electrical and electronic appliances do not belong in household waste, but should be collected and disposed of separately!
- Used batteries or rechargeable batteries that are not installed permanently in the old appliance must be removed before disposal. Their disposal is regulated by the battery law.
- Owners or users of electrical and electronic appliances are obliged by law to return them after use.
- The end user bears personal responsibility for deleting his personal data from the old appliance to be disposed of.

The symbol of the crossed-through rubbish bin means that electrical and electronic appliances may not be disposed of in the household rubbish.

Electrical and electronic appliances can be handed in at the following places at no charge:

- Public service disposal or collection points (e.g. municipal building yards)
- Points of sale of electrical appliances (stationary and online) if dealers are obliged to take them back or offer this voluntarily.

These statements only apply to appliances that are installed and sold in the countries of the European Union and are subject to European Directive 2012/19/EU. Different provisions may apply to the disposal of electrical and electronic appliances in countries outside the European Union.

Information on the German Battery Act (BattG)



- Used batteries and rechargeable batteries do not belong in household waste, but should be collected and disposed of separately.
- For safe removal of batteries or rechargeable batteries from the electrical appliance and for information on their type or chemical system, follow the further information within the operating or installation instructions.
- Owners or users of batteries and rechargeable batteries are obliged by law to return them after use. Return is limited to the handover of customary household quantities.

Used batteries can contain harmful substances or heavy metals that can cause damage to the environment and human health. Reuse of the used batteries and use of the resources contained therein contributes to the protection of these two essential commodities.

The symbol of the crossed-through rubbish bin means that batteries and rechargeable batteries may not be disposed of in household rubbish.

In addition, if the symbol Hg, Cd or Pb appears under the rubbish bin, this stands for the following:

- Hg: Battery contains more than 0.0005 % mercury
- Cd: Battery contains more than 0.002 % cadmium
- Pb: Battery contains more than 0.004 % lead

Rechargeable batteries and batteries can be handed in at the following places at no charge:

- Public service disposal or collection points (e.g. municipal building yards)
- Points of sale of batteries and rechargeable batteries
- Disposal points of the common take-back system for the used batteries of appliances
- Disposal point of the manufacturer (if not a member of the common take-back system)

These statements apply only to rechargeable batteries and batteries that are sold in the countries of the European Union and that are subject to European Directive 2006/66/EU. Different provisions can apply to the disposal of rechargeable batteries and batteries in countries outside the European Union.

15 WARRANTY

We will remedy any material or manufacturing defects discovered in the device during the statutory period of limitation for claims for defects by repair or replacement at our discretion. The period of limitation is determined in each case by the law of the country in which the device was purchased.

Our warranty promise applies only if:

- These operating instructions are observed
- The device is handled correctly
- Original spare parts have been used

The warranty does not include:

- Paint damage attributable to normal wear
- Wear parts that are marked with a box (x) on the spare parts card

The warranty period commences with the purchase by the first end user. The date on the proof of purchase is decisive. In the event of a warranty claim, please contact your dealer or the nearest authorised customer service centre with this declaration and the original proof of purchase. This declaration does not affect the purchaser's statutory claims for defects against the vendor.

13 AFTER-SALES/SERVICE

In the event of questions of warranty, repair or spare parts, please contact your nearest AL-KO Service Centre. These can be found on the Internet at:

www.alko-garden.com/service-contacts

Further information on spare parts can be found at:

www.alko-garden.com/spareparts

14 INFORMATION ON THE DECLARATION OF CONFORMITY

We hereby declare, as the exclusively responsible party, that this product in its marketed form meets the requirements of the harmonised EU Directives, EU safety standards and the product-specific standards. The Declaration of Conformity forms part of the operating instructions and is included with the machine.

VERTALING VAN DE ORIGINELE GEBRUIKERSHANDLEIDING

Inhoudsopgave

1	Over deze gebruiksaanwijzing	36	6	Bediening	44
1.1	Symbolen op de titelpagina	37	6.1	Maaihoogte instellen (08)	44
1.2	Verklaring van pictogrammen en signaalwoorden	37	6.2	Maaieren met accu-mulchmaaier (06, 07)	44
2	Productomschrijving	37	6.3	Machine in- en uitschakelen (09)	44
2.1	Beoogd gebruik	37	6.4	Acculaadtoestand controleren (10)	44
2.2	Mogelijk afzienbaar foutief gebruik	37	6.5	Wandhouder (11)	45
2.3	Overige risico's	37	6.6	Werkstanden (05)	45
2.4	Veiligheids- en beveiligingsvoorzieningen	37	7	Werkinstructies	45
2.4.1	Ontgrendelingsknop	38	8	Onderhoud en verzorging	45
2.4.2	Automatische uitschakelfunctie	38	8.1	Regelmatige onderhoudswerkzaamheden	46
2.5	Symbolen op het apparaat	38	8.2	Apparaat en maaiwerk reinigen (12)	46
2.6	Productoverzicht (01)	38	8.3	Messen controleren en vernieuwen	46
2.7	Leveringsomvang (02)	38	8.4	Reparatiewerkzaamheden	46
3	Veiligheidsinstructies	39	9	Hulp bij storingen	46
3.1	Algemene veiligheidsinstructies voor elektrisch gereedschap	39	10	Accu's transporteren	47
3.1.1	Veiligheid op de werkplek	39	11	Opslag	48
3.1.2	Elektrische veiligheid	39	11.1	Machine opbergen	48
3.1.3	Veiligheid van personen	39	11.2	Accu en oplader opslaan	48
3.1.4	Gebruik en behandeling van het elektrische gereedschap	40	12	Verwijderen	48
3.1.5	Gebruik en behandeling van het accugereedschap	40	13	Klantenservice/service centre	49
3.1.6	Service	41	14	Informatie bij de conformiteitsverklaring	49
3.2	Veiligheidsinstructies voor grasmaaier	41	15	Garantie	49
3.3	Belasting door trillingen	42	1	OVER DEZE GEBRUIKSAANWIJZING	
3.4	Geluidsbelasting	43	■	De Duitse versie is de originele gebruiksaanwijzing. Alle andere taalversies zijn vertalingen van de originele gebruiksaanwijzing.	
3.5	Veiligheidsinstructies voor accu en oplader	43	■	Bewaar deze gebruiksaanwijzing goed zodat u erin het antwoord op uw vragen kunt terugvinden wanneer u informatie over de machine nodig heeft.	
4	Montage	43	■	Draag de machine alleen samen met deze gebruiksaanwijzing aan andere personen over.	
4.1	Accu-mulchmaaier monteren (03)	43	■	Lees en neem de veiligheids- en waarschuwingeninstructies in deze gebruiksaanwijzing in acht.	
5	Inbedrijfstelling	43			
5.1	Accu laden	43			
5.2	Accu plaatsen en verwijderen (04)	44			

1.1 Symbolen op de titelpagina

Symbol	Betekenis
	Lees voor de ingebruikname deze gebruiksaanwijzing absoluut zorgvuldig door. Dit is de voorwaarde voor veilig werken en een storingsvrij gebruik.
	Gebruiksaanwijzing
	Ga voorzichtig met Li-Ion accu's om! Neem met name de aanwijzingen voor transport, opslag en afvalverwijdering in acht!

1.2 Verklaring van pictogrammen en signaalwoorden

⚠ GEVAAR! Wijst op een direct gevaarlijke situatie, die, wanneer ze niet vermeden wordt, tot de dood of tot een ernstig letsel leidt.

⚠ WAARSCHUWING! Wijst op een potentieel gevaarlijke situatie, die, wanneer ze niet vermeden wordt, tot de dood of tot een zwaar letsel kan leiden.

⚠ VOORZICHTIG! Wijst op een potentieel gevaarlijke situatie, die, wanneer ze niet vermeden wordt, tot een licht of middelzwaar letsel kan leiden.

⚠ LET OP! Wijst op een situatie, die, wanneer ze niet vermeden wordt, tot materiële schade kan leiden.

i OPMERKING Speciale aanwijzingen voor meer duidelijkheid en een beter gebruik.

2 PRODUCTOMSCHRIJVING

⚠ LET OP! Gevaar voor schade aan apparaat en accu. Als het apparaat wordt gebruikt met een ongeschikte accu, kunnen apparaat en accu beschadigd raken.

- Gebruik het apparaat alleen met de voorgeschreven accu.

Alle accu's (Bxxx Li) en opladers (Cxxx Li) van het AL-KO 18V-systeem kunnen worden gebruikt.

Zie voor verdere informatie over de accu's en opladers de aparte handleidingen:

- Gebruikshandleiding 443130: Accu's
- Gebruikshandleiding 443131: Opladers

2.1 Beoogd gebruik

Dit apparaat is bestemd voor het vaak maaien van een kort, droog gazon op een klein gazonoppervlak met allerlei hoekjes. Het gemaaide gras blijft voor bemesting op het gazonoppervlak liggen.

Dit apparaat is uitsluitend bedoeld voor particulier gebruik. Ieder ander gebruik alsmede niet-toegestane verbouwingen of uitbreidingen worden voor misbruik aangezien en hebben de uitsluiting van de garantie en het verlies van de conformiteit en de weigering van iedere verantwoordelijkheid voor schade van de gebruiker of van derden van de fabrikant tot gevolg.

2.2 Mogelijk afzienbaar foutief gebruik

Het apparaat is noch bedoeld voor de commerciële toepassing in openbare parken en sportfaciliteiten, noch voor de toepassing in land- en bosbouw.

- Het apparaat niet gebruiken bij regen of op nat gazon.
- Veiligheidsvoorzieningen mogen niet worden gedemonteerd of overbrugd.

2.3 Overige risico's

Ook bij doelmatig gebruik van het gereedschap blijft sprake van een zeker restrisco dat niet kan worden uitgesloten. Uit de aard en de bouwwijze van het apparaat kunnen, afhankelijk van het gebruik, de volgende potentiële gevaren worden geleid:

- Wegslingeren van snijafval, grond en kleine stenen.
- Inademen van deeltjes van afgesneden grasdeeltjes als er geen adembescherming wordt gedragen.
- Snijwonden als gevolg van het reiken naar het draaiende maimes.

2.4 Veiligheids- en beveiligingsvoorzieningen

⚠ WAARSCHUWING! Gevaar voor letsel. Defecte en buiten werking gestelde veiligheids- en beschermingsapparatuur kunnen ernstig letsel veroorzaken.

- Laat defecte veiligheids- en beschermingsapparatuur repareren.
- De veiligheids- en beschermingsuitrusting nooit buiten werking stellen.

2.4.1 Ontgrendelingsknop

De ontgrendelingsknop schakelt de Aan-/Uit-schakelaar vrij. Daardoor wordt een per ongeluk inschakelen van het apparaat alleen door het indrukken van de Aan-/Uit-schakelaar voorkomen.

2.4.2 Automatische uitschakelfunctie

Het apparaat wordt bij optillen automatisch uitgeschakeld om contact met de draaiende maaimessen te verhinderen.

2.5 Symbolen op het apparaat

Symbool	Betekenis
	Wees bijzonder voorzichtig bij de hantering!
	Lees vóór ingebruikname de gebruiksaanwijzing!
	Gevaar door uitslingerende voorwerpen!
	Houd derden uit de buurt van de gevarezone!
	Handen en voeten uit de buurt van het maaimechanisme houden!
	Niet van toepassing.
	Gevaar voor een elektrische schok wanneer er over de stroomkabel wordt gereden.
	Rijd niet over stroomkabels!
	Verwijder de accu voordat er instellings-, reinigings- of onderhoudswerkzaamheden worden uitgevoerd.

2.6 Productoverzicht (01)

Nr.	Onderdeel
1	Handgreep
2	Ontgrendelingsknop op de handgreep
3	Wandhouder
4	Aan/Uit-schakelaar
5	Accurail
6	Bovenste duwboom
7	Schaaf
8	Onderste duwboom
9	Vastzethuls
10	Vastzetschuif voor draaischarnier
11	Laadtoestandweergave
12	Instelknop voor maaihoogte
13	Accu*
14	Oplader*

*: Niet bij de levering inbegrepen, kan echter extra worden aangeschaft.

2.7 Leveringsomvang (02)

Bij de leveringsomvang horen de hier vermelde posities. Controleer of alle posities zijn inbegrepen:

Nr.	Onderdeel
1	Handgreep met bovenste duwboom
2	Onderste duwboom
3	Accu-mulchmaaier
4	Schaaf
5	Gebruiksaanwijzing

3 VEILIGHEIDSINSTRUCTIES

3.1 Algemene veiligheidsinstructies voor elektrisch gereedschap

⚠ WAARSCHUWING! Lees alle veiligheidsinstructies, werkinstructies, illustraties en technische gegevens waarmee dit elektrisch gereedschap is voorzien. Het niet naleven van de onderstaande instructies kan elektrische schokken, brand en/of ernstig letsel veroorzaken.

- **Bewaar alle veiligheidsinstructies en aanwijzingen voor toekomstig gebruik.**

De in de veiligheidsinstructies gebruikte term 'elektrisch gereedschap' heeft betrekking op elektrische gereedschappen die op netspanning werken (met netsnoer) of op elektrische gereedschappen die op accuspanning werken (zonder netsnoer).

3.1.1 Veiligheid op de werkplek

- **Zorg voor een schoon en goed verlicht werkgebied.** Wanorde of een gebrek aan goede verlichting kunnen ongevallen veroorzaken.
- **Werk met het elektrische gereedschap niet in een explosiegevaarlijke omgeving met brandbare vloeistoffen, gassen of stoffen.** Elektrisch gereedschap veroorzaakt vonken, die de stof of dampen kunnen laten ontvlammen.
- **Houd kinderen en andere personen tijdens het gebruik van het elektrische gereedschap uit de buurt.** Wanneer u wordt afgeleid, kunt u de controle over het elektrische gereedschap verliezen.

3.1.2 Elektrische veiligheid

- **De aansluitstekker van het elektrische gereedschap moet in de contactdoos passen. De stekker mag in geen geval worden veranderd. Gebruik geen adapterstekker in combinatie met elektrisch gereedschap met randaarding.** Ongemodificeerde stekkers en passende contactdozen verminderen het risico van elektrische schokken.
- **Vermijd lichaamscontact met geaarde oppervlakken zoals bij buizen, verwarmingen, fornuizen en koelkasten.** Er bestaat een verhoogd risico op een elektrische schok wanneer uw lichaam is geaard.
- **Stel elektrisch gereedschap niet bloot aan regen of vocht.** Wanneer er water in het elektrische gereedschap binnendringt, verhoogt dit de kans op een elektrische schok.

- **Gebruik het aansluitsnoer niet voor doeleinden waarvoor deze niet is bedoeld. Het snoer mag niet worden gebruikt om het elektrische gereedschap te dragen, op te hangen of om de stekker uit de contactdoos te trekken. Houd het aansluitsnoer uit de buurt van hitte, olie, scherpe randen of zich bewegende onderdelen van het apparaat.** Bij beschadigde of in de knoop geraakte aansluitsnoeren is er een hoger risico op een elektrische schok.
- **Wanneer u met een elektrisch gereedschap buiten werkt, dient u uitsluitend een verlengsnoer te gebruiken dat ook geschikt is voor gebruik buitenshuis.** Door het gebruik van een dergelijk, voor gebruik buitenshuis geschikt verlengsnoer, neemt het risico op een elektrische schok af.
- **Wanneer het gebruik van elektrisch gereedschap in een vochtige omgeving niet kan worden voorkomen, maakt u gebruik van een aardlekschakelaar.** Het gebruik hiervan vermindert het risico op een elektrische schok.

3.1.3 Veiligheid van personen

- **Wees oplettend en voer uw handelingen bewust uit. Ga voorzichtig te werk bij het gebruik van het elektrische gereedschap. Gebruik geen elektrisch gereedschap wanneer u moe bent of onder invloed bent van drugs, alcohol of medicijnen.** Wanneer u een moment niet oplet, kan het elektrische gereedschap ernstige verwondingen veroorzaken.
- **Draag een persoonlijke beschermingsuitrusting en altijd een veiligheidsbril.** Het dragen van een persoonlijke beschermingsuitrusting verlaagt het risico op verwondingen. Tot de uitrusting behoren, afhankelijk van het type elektrisch gereedschap en de toepassing ervan, bijv. een stofmasker, veiligheidsschoenen met goede grip, een veiligheidshelm of gehoorbescherming.
- **Voorkom dat het apparaat onbedoeld in gebruik wordt genomen. Controleer of het elektrische gereedschap is uitgeschakeld voordat u het op de voeding aansluit en/of de accu plaatst, het optilt of draagt.** Als u bij het dragen van het elektrische gereedschap uw vinger op de schakelaar houdt of het elektrische gereedschap ingeschakeld aansluit op de netspanning, kan dit leiden tot ongevallen.

- **Verwijder afstel- of schroefgereedschap voordat het elektrische gereedschap wordt ingeschakeld.** Een gereedschap of sleutel die zich in een roterend deel van het elektrische gereedschap bevindt, kan letsel veroorzaken.
- **Voorkom een abnormale lichaamshouding. Zorg ervoor dat u stevig staat en uw evenwicht kunt bewaren.** Hierdoor kunt u het elektrische gereedschap in onverwachte situaties beter controleren.
- **Draag geschikte kleding. Draag geen wijde kleding of sieraden. Houd haar en kleding weg van bewegende delen.** Loszittende kleding, sieraden of lange haren kunnen door bewegende onderdelen worden gegrepen.
- **Als stofafzuig- en -opvangvoorzieningen kunnen worden gemonteerd, moeten deze worden aangesloten en correct worden gebruikt.** Het gebruik van een stofafzuiging kan gevaar door stof verkleinen.
- **Laat u niet verleiden tot een vals gevoel van veiligheid en stap niet over de veiligheidsregels voor elektrische gereedschappen heen, zelfs niet wanneer u na veelvuldig gebruik vertrouwd bent met het elektrische gereedschap.** Onnadenkend handelen kan in een fractie van een seconde leiden tot ernstig letsel.

3.1.4 Gebruik en behandeling van het elektrische gereedschap

- **Voorkom overbelasting van het elektrische gereedschap. Gebruik voor uw werkzaamheden het juiste elektrische gereedschap.** Met het passende gereedschap werkt u beter en veiliger in het beschreven toepassingsgebied.
- **Gebruik het elektrische gereedschap niet wanneer de schakelaar kapot is.** Elektrisch gereedschap dat niet meer in- of uitgeschakeld kan worden, is gevaarlijk en moet worden gerepareerd.
- **Trek de stekker uit de contactdoos en/of verwijder de uitneembare accu voordat u instellingen aan het apparaat uitvoert, gereedschapsdelen verwisselt of het elektrische gereedschap opruimt.** Deze veiligheidsmaatregel voorkomt het onbedoeld starten van het elektrische gereedschap.
- **Bewaar ongebruikt elektrisch gereedschap buiten het bereik van kinderen. Het elektrische gereedschap mag niet worden**

gebruikt door personen die er niet mee vertrouwd zijn of die de instructies niet hebben gelezen. Elektrische gereedschappen zijn gevaarlijk als ze worden gebruikt door onervaren mensen.

- **Onderhoud elektrisch gereedschap en inzetgereedschap zorgvuldig. Controleer of bewegende delen goed werken en niet klemmen, of er delen gebroken zijn of zodanig beschadigd dat de werking van het elektrische gereedschap wordt belemmerd. Laat beschadigde onderdelen repareren voordat u het elektrische gereedschap gebruikt.** Veel ongevallen worden veroorzaakt door slecht onderhouden elektrische gereedschappen.
- **Houd het snijgereedschap scherp en schoon.** Goed onderhouden snijgereedschap met scherpe snijkanten blijft minder snel haken en is gemakkelijker in het gebruik.
- **Gebruik het elektrische gereedschap, het toebehoren, inzetgereedschap enz. conform deze instructies. Neem hierbij de werkomstandigheden en de uit te voeren werkzaamheden in acht.** Het gebruik van elektrisch gereedschap voor andere dan doelmatige toepassingen kan tot gevaarlijke situaties leiden.
- **Zorg dat de handgrepen en oppervlakken ervan droog, schoon en vrij van olie of vet blijven.** Gladde handgrepen en oppervlakken ervan maken geen veilige bediening van het elektrische gereedschap in onverwachte situaties mogelijk.

3.1.5 Gebruik en behandeling van het accugereedschap

- **Laad de accu's uitsluitend met opladers op die door de fabrikant worden aanbevolen.** Door een oplader die voor een bepaald type accu's geschikt is, bestaat brandgevaar wanneer deze met andere accu's wordt gebruikt.
- **Gebruik uitsluitend de hiervoor bedoelde accu's in het elektrische gereedschap.** Het gebruik van andere accu's kan tot verwondingen en brandgevaar leiden.
- **Houd de ongebruikte accu uit de buurt van paperclips, muntgeld, sleutels, spijkers, schroeven of andere kleine metalen voorwerpen die een overbrugging van de contacten zouden kunnen veroorzaken.** Kortsluiting tussen de accucontacten kan verbrandingen of vuur veroorzaken.

- **Bij verkeerd gebruik kan er vloeistof uit de accu lopen. Voorkom de aanraking hiermee. Spoel direct af met water wanneer u er per ongeluk mee in contact komt. Wanneer de vloeistof in de ogen komt, moet er een arts worden geraadpleegd.** Lekkende accuvloeistof kan huidirritaties of verbrandingen veroorzaken.
 - **Gebruik geen beschadigde of gewijzigde accu.** Beschadigde of gewijzigde accu's kunnen zich onvoorspelbaar gedragen en brand, explosie of letsel veroorzaken.
 - **Stel een accu niet bloot aan brand of hoge temperaturen.** Brand of temperaturen van meer dan 130 °C kunnen een explosie veroorzaken.
 - **Leef alle aanwijzingen voor het opladen na en laad de accu of het accugereedschap nooit buiten het in de gebruikershandleiding aangegeven temperatuurbereik op.** Verkeerd opladen of laden buiten het toegestane temperatuurbereik kan de accu vernielen en het brandgevaar vergroten.
- ### 3.1.6 Service
- **Laat het elektrische gereedschap alleen door gekwalificeerd personeel en met originele reserveonderdelen repareren.** Zo wordt gegarandeerd dat de veiligheid van het elektrische gereedschap behouden blijft.
 - **Onderhoud beschadigde accu's in geen geval.** Alle onderhoudswerkzaamheden aan de accu's moeten door de fabrikant of een geautoriseerde klantenservice worden uitgevoerd.
- ### 3.2 Veiligheidsinstructies voor grasmaaier
- **Gebruik de grasmaaier niet bij slechte weersomstandigheden, met name bij gevaar voor bliksem.** Dat vermindert het gevaar om door de bliksem geraakt te worden.
 - **Controleer de omgeving waarin de grasmaaier gebruikt moet worden nauwkeurig op wilde dieren.** Wilde dieren kunnen tijdens de werking door de grasmaaier gewond raken.
 - **Controleer de omgeving waarin de grasmaaier gebruikt moet worden nauwkeurig en verwijder alle stenen, stokken, draden, botten en andere vreemde voorwerpen.** Weggeslingerde voorwerpen kunnen persoonlijk letsel veroorzaken.
 - **Voer vóór het gebruik van de grasmaaier altijd een visuele controle uit om na te gaan dat messen en de meseenheid niet versleten of beschadigd zijn.** Versleten of beschadigde delen verhogen het risico voor letsel.
 - **Controleer de grasvangbak regelmatig op slijtage of beschadiging.** Een versleten of beschadigde grasvangbak kan het risico voor letsel verhogen.
 - **Laat alle veiligheidsvoorzieningen gemonteerd. Veiligheidsvoorzieningen moeten operationeel en volgens voorschrift gemonteerd zijn.** Een veiligheidsvoorziening die los of beschadigd is of niet goed werkt, kan persoonlijk letsel veroorzaken.
 - **Houd alle ventilatiespleten vrij van vervuilingen.** Verstopte ventilatiespleten kunnen oververhitting of brandgevaar veroorzaken.
 - **Draag bij het werken met de grasmaaier altijd slipvaste en beschermende schoenen. Bedien de grasmaaier niet met blote voeten of met open sandalen.** Dat reduceert het gevaar voor letsel aan de voeten door aanraking met het bewegende mes.
 - **Draag bij het werken met de grasmaaier altijd een lange broek.** Onbeschermde huis verhoogt het gevaar voor letsel door weggeslingerde voorwerpen.
 - **Gebruik de grasmaaier niet als het gras nat is. Loop gewoon en ren nooit.** Dat reduceert het gevaar voor uitglijden en vallen, wat letsel kan veroorzaken.
 - **Gebruik de grasmaaier niet aan erg steile hellingen.** Dat reduceert het gevaar dat u de controle verliest, uitglijdt of valt, wat letsel kan veroorzaken.
 - **Let bij werkzaamheden aan hellingen altijd op een veilige stand, werk altijd dwars ten opzichte van de helling, nooit bergop of bergaf en wees altijd bijzonder voorzichtig bij richtingveranderingen.** Dat reduceert het gevaar dat u de controle verliest, uitglijdt of valt, wat letsel kan veroorzaken.
 - **Wees bijzonder voorzichtig als u de grasmaaier achteruit beweegt of naar u toe trekt. Let altijd op uw omgeving.** Dat reduceert het gevaar dat u tijdens de werking struikelt.
 - **Raak de messen en andere gevaarlijke bewegende delen niet aan zolang ze nog bewegen.** Dat reduceert het gevaar voor letsel door bewegende delen.

- **Zorg ervoor dat bij het verwijderen van ingeklemd materiaal of bij het reinigen van de grasmaaier alle schakelaars op UIT staan en de accu is uitgenomen.** Onverwachte werking van de grasmaaier kan ernstig letsel veroorzaken.
- Laat het product voor het opbergen geheel afkoelen.
- Leeg de grasvangbak voordat u hem opbergt.
- Let er bij het instellen van het apparaat op dat de vingers niet tussen de beweegbare messen en de vaste componenten van de machine ingekneld raken.

3.3 Belasting door trillingen

Totale trillings- en geluidsemisiewaarden

- De aangegeven totale trillings- en geluidsemisiewaarden zijn gemeten conform een genormeerd testproces en kunnen worden gebruikt om het ene elektrische gereedschap met een ander te vergelijken.
- De aangegeven totale trillings- en geluidsemisiewaarden kunnen ook voor een eerste inschatting van de belasting worden gebruikt.
- De totale trillings- en geluidsemisiewaarden kunnen gedurende het daadwerkelijke gebruik van het elektrische gereedschap afwijken van de aangegeven waarden, afhankelijk van de manier waarop het elektrische gereedschap wordt gebruikt.
- Leef de veiligheidsmaatregelen als vermeld in het hoofdstuk veiligheid na. Probeer altijd, de belasting door trillingen tot een minimum te beperken. Voorbeelden van maatregelen waarmee de trillingsbelasting kunnen worden vermindert zijn het dragen van handschoenen tijdens het gebruik van het gereedschap en verkorting van de werkduur. Hierbij moet rekening worden gehouden met alle elementen van de bedrijfscyclus (bijvoorbeeld de tijden waarop het elektrische gereedschap is uitgeschakeld en tijden waarop het gereedschap wel is ingeschakeld, maar zonder belasting draait).

Gevaar als gevolg van trillingen

- *De werkelijke trillingsemisiewaarde tijdens het gebruik van het apparaat kan afwijken van de door de fabrikant opgegeven waarde.*

Let voor of tijdens het gebruik op de volgende factoren die van invloed zijn:

- Wordt het apparaat gebruikt voor het beoogde gebruik?
- Wordt het materiaal op de juiste wijze gesneden of verwerkt?
- Bevindt het apparaat zich in een goede staat van gebruik?
- Is het snijblad goed scherp en is het juiste snijblad ingebouwd?
- Zijn de handgrepen en, indien nodig, optionele trillingsdempende handgrepen gemonteerd en zijn deze vast verbonden met het apparaat?
- Gebruik het apparaat alleen met het motor-toerental dat nodig is voor de uit te voeren werkzaamheden. Gebruik het maximale toerental zo min mogelijk om geluid en trillingen te beperken.
- Als gevolg van verkeerd gebruik en onderhoud kunnen de trillingen en het lawaai van het apparaat toenemen. Dit leidt tot schade aan de gezondheid. Schakel in dit geval het apparaat onmiddellijk uit en laat het repareren door een geautoriseerde servicewerkplaats.
- De mate van belasting als gevolg van trillingen is afhankelijk van de uit te voeren werkzaamheden of van de toepassing van het apparaat. Schat hem in en las voldoende pauzes in. Daardoor wordt de belasting door trillingen gedurende de volledige werktijd in belangrijke mate vermindert.
- Door een langer gebruik van het apparaat wordt de bediener blootgesteld aan trillingen, waardoor problemen kunnen ontstaan met de bloedsomloop ("witte vingers"). Om dit risico te verminderen, handschoenen dragen en de handen warmhouden. Wanneer een symptoom van "witte vingers" wordt waargenomen, onmiddellijk medische hulp inroepen. Tot deze symptomen behoren: Gevoelloosheid, verlies van gevoeligheid, tintelingen, jeuk, pijn, vermindering van de kracht, verandering van kleur of van de conditie van de huid. Meestal worden deze symptomen waargenomen aan vingers, handen of polsen. Bij lage temperaturen neemt het gevaar toe.
- Las langere pauzes in tijdens uw werkdag, zodat u kunt herstellen van het geluid en van de trillingen. Plan uw werk zodanig dat het gebruik van apparaten die sterke trillingen

veroorzaken, wordt verspreid over meerdere dagen.

- Wanneer u een onaangenaam gevoel of een verkleuring van de huid tijdens het gebruik van het apparaat waarneemt aan uw handen, onderbreekt u het werk onmiddellijk. Las voldoende pauzes in. Zonder voldoende pauzes kan een trillingsyndroom ontstaan aan handen en armen.
- Minimaliseer het risico door uzelf zo min mogelijk bloot te stellen aan trillingen. Verzorg het apparaat volgens de aanwijzingen in de gebruiksaanwijzing.
- Als het apparaat vaak wordt gebruikt, neemt u contact op met uw dealer om trillingsdempende accessoires (bijv. handgrepen) aan te schaffen.
- Gebruik het apparaat niet bij temperaturen onder 10 °C. Leg in een werkschema vast hoe de belasting door trillingen kan worden begrensd.

3.4 Geluidsbelasting

Een zekere geluidsbelasting door dit apparaat is onvermijdelijk. Plan luidruchtige werkzaamheden gedurende acceptabele en daarvoor geschikte tijden. Respecteer rusttijden en beperk de duur van het werk tot het minimum. Voor uw persoonlijke bescherming en ter bescherming van personen die zich in de buurt bevinden, moet geschikte gehoorbescherming worden gedragen.

3.5 Veiligheidsinstructies voor accu en oplader

- Verwijder de accu's voor het opladen uit het apparaat.
- Plaats geen verschillende accutypes of nieuwe en gebruikte accu's samen in het apparaat.
- Plaats accu's met de juiste polariteit in het apparaat.
- Verwijder de accu's uit het apparaat als u het voor een langere periode opbergt.
- Maak geen kortsluiting tussen de aansluitklemmen van het apparaat.

Gebruikshandleidingen

Neem de veiligheidsinstructies voor de accu en de oplader in de aparte gebruikshandleidingen in acht:

- Gebruikshandleiding 443130: Accu's
- Gebruikshandleiding 443131: Opladers

4 MONTAGE

⚠ WAARSCHUWING! Gevaren door onvolledige montage! De werking van een onvolledig apparaat kan ernstig letsel veroorzaken.

- Gebruik het apparaat alleen als het volledig gemonteerd is!
- Plaats de accu pas in het apparaat als het volledig gemonteerd is!

4.1 Accu-mulchmaaier monteren (03)

Bovenste duwboom met onderste duwboom verbinden

1. Steek de bovenste duwboom (03/1) op de onderste duwboom (03/2) (03/a).
2. Lijn de duwbomen zodanig op elkaar uit dat de nok (03/3) in de onderste duwboom vastklikt in het vergrendelgat (03/4) in de bovenste duwboom.

Onderste duwboom op accu-mulchmaaier monteren

1. Lijn de koppeling (03/5) van de onderste duwboom en het contrastuk van de koppeling (03/6) zodanig op elkaar uit dat deze in elkaar passen.
2. Schuif de koppeling (03/5) van de onderste duwboom en het contrastuk van de koppeling (03/6) tot aan de aanslag in elkaar (03/b).
3. Schuif de vastzethuls (03/7) op het contrastuk van de koppeling en draai deze handvast aan (03/c).

5 INBEDRIJFSTELLING

i OPMERKING Controleer het apparaat altijd op beschadigingen voor de dagelijkse ingebruikname, nadat het apparaat is gevallen of ergens tegenaan is gestoten. Laat eventuele schade voor gebruik repareren.

5.1 Accu laden

Laad de accu op zoals beschreven in de aparte gebruikshandleidingen:

- Gebruikshandleiding 443130: Accu's
- Gebruikshandleiding 443131: Opladers

5.2 Accu plaatsen en verwijderen (04)

LET OP! Beschadigingsgevaar van de accu.

Als de accu na gebruik in het apparaat blijft zitten kan dit een beschadiging van de accu veroorzaken.

- Trek de accu direct na gebruik uit het apparaat en bewaar hem beschermd tegen vorst.
- Plaats de accu pas weer voor het begin van de werking.

Accu plaatsen

1. Accu (04/1) op de accurail (04/2) schuiven (04/a) tot hij vastklikt.

Accu verwijderen

1. Ontgrendelingsknop (04/3) op de accu indrukken en vasthouden.
2. Accu uittrekken (04/b).

6 BEDIENING

⚠ WAARSCHUWING! Gevaren door onvolledige montage! De werking van een onvolledig apparaat kan ernstig letsel veroorzaken.

- Gebruik het apparaat alleen als het volledig gemonteerd is!
- Plaats de accu pas in het apparaat als het volledig gemonteerd is!

6.1 Maaihoogte instellen (08)

⚠ VOORZICHTIG! Gevaar voor snijletsel.

Gevaar voor snijletsel bij het grijpen in het draaiende maaiemechanisme.

- Pas de maaihoogte alleen aan wanneer de motor is uitgeschakeld en het maaiemechanisme stilstaat.

De maaihoogte kan in 3 standen tussen 30 en 50 mm worden versteld. Daardoor kan de maaihoogte zo worden aangepast als nodig is voor de beoogde werkzaamheden.

1. Instelknop (08/1) voor maaihoogte instellen:
 - Draai voor kort gras de instelknop (08/1) voor maaihoogte op de minimale stand 1: ca. 30 mm (08/a).
 - Draai voor langer gras de instelknop (08/1) voor maaihoogte op de maximale stand 3: ca. 50 mm (08/b).

6.2 Maaien met accu-mulchmaaier (06, 07)

f OPMERKING Lijn de duwboom recht t.o.v. het apparaat uit om de vastzetschuif in de bovenste positie te kunnen schuiven.

Met de vastzetschuif (06/1, 07/1) is het mogelijk om het draaischarnier op de accu-mulchmaaier te vergrendelen en ontgrendelen.

Als de vastzetschuif naar boven of beneden wordt geschoven (06/a, 07/a), dan blijft hij in deze positie staan.

Maaien in rechte banen (06)

- Als de vastzetschuif (06/1) zich in de bovenste bevindt, dan is het draaischarnier vergrendeld.
- De duwboom kan in één richting (06/b) worden bewogen:
 - Verticale beweging: 0° - 100°
- De accu-mulchmaaier kan in rechte banen worden gestuurd.

Flexibel maaien (06, 07)

- Als de vastzetschuif (06/1) zich in de onderste bevindt, dan is het draaischarnier ontgrendeld.
- De duwboom kan flexibel in alle richtingen (06/b, 07/b) worden bewogen:
 - Verticale beweging: 0° - 100°
 - Horizontale beweging: ca. 45° naar rechts en links
- De accu-mulchmaaier kan in bochten worden gestuurd.

6.3 Machine in- en uitschakelen (09)

Machine inschakelen

f OPMERKING De machine kan alleen in de werkstand worden gebruikt.

1. Zet de duwboom in de werkstand (zie *Hoofdstuk 6.6 "Werkstanden (05)", pagina 45*).
2. Druk op de ontgrendelingsknoppen (09/1) (09/a).
3. Druk op de Aan/Uit-schakelaar (09/2) (09/b) en laat de ontgrendelingsknoppen los.

Machine uitschakelen

1. Laat de Aan-/Uit-schakelaar los.

6.4 Acculaadtoestand controleren (10)

De laadtoestandswaarschuwing (10/1) bestaat uit 4 leds (10/2). De leds branden permanent groen en gaan bij een afnemende laadtoestand van de accu achtereenvolgens uit.

Led	Acculaadtoestand
4 leds branden.	Accu volledig opgeladen.
3 leds branden.	Accu voor 75 % opgeladen.

Led	Acculaadtoestand
2 leds branden.	Accu voor 50 % opgeladen.
1 led brandt.	Accu voor 25 % opgeladen.

6.5 Wandhouder (11)

De accu-mulchmaaier kan aan een verticaal vlak (bijv. muur of plank) aan het inhanggat (11/1) van de handgreep worden opgehangen.

6.6 Werkstanden (05)

Parkeerstand (ca. 70° - 100°)

⚠ WAARSCHUWING! Letsel door omvallen-de duwboom. Als er in de parkeerstand tegen de duwboom wordt gestoten (vooral met geplaatste accu), dan kan deze omvallen en leiden tot ernstig letsel.

- Laat het apparaat niet zonder toezicht staan.
- Plaats het apparaat zodanig dat de omvallen-de duwboom niemand kan verwonden (bijv. tegen een muur).

De accu-mulchmaaier kan niet worden ingeschakeld wanneer de duwboom zich in de parkeerstand (05/1) bevindt.

Werkgebied (ca. 10° - 70°)

i OPMERKING Het apparaat wordt uitgeschakeld wanneer de duwboom zodanig wordt bewogen dat deze zich buiten het werkgebied bevindt.

De accu-mulchmaaier kan alleen worden ingeschakeld en gebruikt wanneer de duwboom zich in het werkgebied (05/2) bevindt.

Transportstand/opslagstand (ca. 0° - 10°)

i OPMERKING Als het apparaat tijdens gebruik aan de handgreep wordt opgetild, wordt het automatisch uitgeschakeld.

De accu-mulchmaaier kan aan de handgreep worden gedragen of vervoerd en hangend opgeborgen worden. Het apparaat kan in de transportstand/opslagstand (05/3) niet worden ingeschakeld.

7 WERKINSTRUCTIES

Volg de veiligheidsinstructies op!

i OPMERKING Neem de plaatselijke voorschriften in acht, wanneer de grasmaaier gebruikt mag worden.

- Let op voorwerpen in het gras en verwijder ze uit het werkgedeelte.
- Maai alleen bij goede zicht.

- Maai alleen met scherpe maaimessen.
- Manoeuvreer het apparaat uitsluitend met behulp van de duwboom.
- Beweeg het apparaat alleen stapvoets.
- Beweeg het apparaat altijd dwars t.o.v. de helling. Gebruik de grasmaaier niet de helling op of af en niet aan hellingen van meer dan 10°. Wees bijzonder voorzichtig bij het wijzigen van de werkrichting.

Maaiprestatie resp. werkingstijd van de accu's

- De maaiprestaties, d.w.z. het oppervlak dat kan worden gemaaid, hangt af van de eigenschappen van het gazon. Factoren als de lengte van het gras, de dichtheid van het gras, de gewenste maaihoogte en een vochtig gazon hebben invloed op de maaiprestatie.
- Een optimale bedrijfstijd wordt bereikt als er vaak wordt gemaaid en het gazon kort gehouden wordt.
- Vaak in- en uitschakelen van de grasmaaier tijdens het maaien vermindert de maaiprestaties evenzeer als niet volledig geladen accu's.
- Voor een optimale maaiprestaties wordt aanbevolen het gazon vaak te maaien, een hoge maaihoogte in te stellen het gras stapvoets te maaien.

i OPMERKING Om de draaitijd te verlengen kunnen er extra accu's worden verkregen.

Suggesties voor het maaien

- Maaihoogte altijd 3–5 cm, niet meer dan de helft van de grashoogte maaien.
- Grasmaaier niet overbelasten! Als het motortorental door lang, zwaar gras merkbaar lager wordt, de maaihoogte opvoeren en vaker maaien.
- Wind en zon kunnen het gazon na het maaien uitdrogen; maai daarom op de late middag.

8 ONDERHOUD EN VERZORGING

⚠ WAARSCHUWING! Gevaar voor snijletsel. Gevaar voor snijletsel als gevolg van contact met scherpe en bewegende delen van het apparaat, zoals het snijblad.

- Schakel voorafgaand aan onderhouds-, verzorgings- en reinigingswerkzaamheden altijd het apparaat uit. Verwijder de accu.
- Draag bij onderhouds-, verzorgings- en reinigingswerkzaamheden altijd beschermende handschoenen.

8.1 Regelmatige onderhoudswerkzaamheden

- Zorg ervoor, dat alle moeren, bouten en schroeven stevig zijn aangedraaid en dat het apparaat zich in een veilige werkpositie bevindt.
- Controleer apparaat en maaiwerk regelmatig op werking en slijtage.

8.2 Apparaat en maaiwerk reinigen (12)

LET OP! Gevaar door water. Water in het apparaat leidt tot kortsluitingen en vernieling van de elektrische onderdelen.

- Spuit het apparaat niet met water af.
- Gebruik voor het reinigen uitsluitend een handveger of en borstel.

1. Schakel het apparaat uit.
2. Trek de accu eruit.
3. Kantel het apparaat en reinig het maaiwerk (12/1) met de schaaaf (12/2).

8.3 Messen controleren en vernieuwen

⚠ WAARSCHUWING! Ernstig letsel door wegslingerende mesdelen. Een versleten, gebroken of beschadigd snijmes kan breken en delen ervan kunnen veranderen in gevaarlijke projectielen.

- Controleer het snijmes regelmatig op beschadigingen.
- Gebruik de grasmaaier niet als het snijmes versleten of beschadigd is.
- Laat botte of beschadigde snijmessen alleen door een AL-KO service centre of door een geautoriseerd gespecialiseerd bedrijf slijpen of vernieuwen.

- Om trillingen te voorkomen, moeten het snijmes en de messchroef altijd samen worden vervangen.
- Opnieuw geslepen messen moeten uitgebalanceerd worden. Niet-uitgebalanceerde messen leiden tot hevige trillingen en beschadigen het apparaat.

8.4 Reparatiewerkzaamheden

⚠ WAARSCHUWING! Gevaar voor letsel bij reparatiewerkzaamheden. Ondeskundige reparaties kunnen ernstig letsel en schade aan het apparaat veroorzaken.

- Laat reparatiewerkzaamheden alleen uitvoeren door servicepunten van de fabrikant of door geautoriseerde gespecialiseerde bedrijven!

Ga in de volgende gevallen naar een servicepunt van de fabrikant:

- Motor start niet meer.
- Apparaat is tegen een obstakel aan gereden.
- Maaimessen en/of motoras zijn/is verbogen.
- Apparaat trilt en draait onrustig.
- Accu is uitgelopen of beschadigd.

9 HULP BIJ STORINGEN

⚠ VOORZICHTIG! Gevaar voor letsel. Onderdelen met scherpe randen en draaiende onderdelen kunnen letsel veroorzaken.

- Draag bij onderhouds- en reinigingswerkzaamheden altijd beschermende handschoenen!

ℹ OPMERKING Neem contact op met onze klantenservice bij storingen die niet in deze tabel staan vermeld of die u niet zelf kunt oplossen.

Storing	Oorzaak	Maatregel
Motor draait niet.	Stroomvoorziening is uitgeschakeld.	Stroomvoorziening inschakelen.
	Accu ontbreekt of is niet goed geplaatst.	Accu correct plaatsen.
	Accu is leeg.	Accu opladen.
	Maaimes is geblokkeerd.	<ul style="list-style-type: none"> ■ Mes vrijmaken. ■ Start het apparaat op een gazon met laag gras.
	Schakelaars zijn defect.	Apparaat niet gebruiken! Ga naar een servicepunt van de fabrikant.

Storing	Oorzaak	Maatregel
Motorvermogen wordt minder.	Accu is leeg.	Accu opladen.
	Maaimes is bot.	Maaimessen op een servicepunt van de fabrikant laten slijpen.
Motor stopt tijdens het maaien.	Maaimes is bot.	Maaimessen op een servicepunt van de fabrikant laten slijpen.
	Motor is overbelast.	Apparaat uitschakelen, op een vlakke ondergrond of laag gras plaatsen en opnieuw starten.
Het vermogen van de accu neemt duidelijk af.	Maaihoogte is te laag.	Maaihoogte hoger instellen.
	Gras te hoog of te nat.	Omstandigheden verbeteren: laten drogen, maaihoogte hoger instellen
	Maaisnelheid is te hoog.	<ul style="list-style-type: none"> ■ Maaisnelheid verminderen. ■ Behuizing reinigen, het maaimes moet vrij draaibaar zijn.
	Levensduur van de accu is afgelopen.	Accu vervangen. Alleen originele accessoires van de fabrikant gebruiken.
Accu kan niet worden opgeladen.	Accucontacten zijn vuil.	Accucontacten met een niet-metalen voorwerp reinigen en met contactspray inspuiten. Let op: <i>De accucontacten niet met een metalen voorwerp kortsluiten!</i>
	Accu of oplader defect.	Bestel reserveonderdelen bij de fabrikant.
	Accu is te warm.	Laat de accu afkoelen.

10 ACCU'S TRANSPORTEREN

Voer voor het begin van het vervoer de volgende maatregelen uit:

1. Schakel het apparaat uit.
2. Accu verwijderen uit het apparaat.
3. Accu verpakken volgens de voorschriften (zie hieronder).

i OPMERKING De onderstaande transportaanzwijzingen gelden alleen voor een accu met een nominale energie van meer dan 100 Wh.

De gemonteerde Li-ion accu is onderhevig aan de wet inzake gevaarlijke goederen, maar kan eenvoudig worden getransporteerd:

- Door de privégebruiker kan de accu zonder bijkomende voorwaarden openbaar worden getransporteerd, voor zover ze individueel verpakt is en voor privé transportdoeleinden dient.

- Commerciële gebruikers, die het transport in het kader van hun hoofdactiviteit uitvoeren (bijv. leveringen van en naar werven of demonstraties), kunnen ook van deze vereenvoudigde maatregel gebruik maken.

In beide hierboven vermelde gevallen moeten absoluut voorzorgsmaatregelen worden genomen om te voorkomen dat de inhoud wordt gemorst. In andere gevallen moeten de voorschriften van de bepaling inzake gevaarlijke goederen absoluut in acht worden genomen! Bij het niet in acht nemen kunnen de afzender en eventueel ook de vervoerder boetes opgelegd krijgen.

Bijkomende instructies voor transport en verzending

- Transporteer of verstuur een lithium-ion-accu alleen in onbeschadigde toestand!
- Gebruik voor het vervoer van de accu uitsluitend de originele doos of een geschikte doos

voor gevaarlijke materialen (niet vereist bij accu's met minder dan 100 Wh nominale energie).

- Plak open contacten af om kortsluiting te voorkomen.
- Zet de accu in de verpakking goed vast tegen wegglijden, om beschadigingen aan de accu te voorkomen.
- Zorg voor een correcte aanduiding en documentatie bij de zending tijdens het transport of verzending (bijv. door de koerierdienst of het transportbedrijf).
- Informeer vooraf of een transport met de gekozen dienstverlener mogelijk is en of de verzending wordt weergegeven.

Wij bevelen aan om een specialist in gevaarlijke goederen bij de voorbereiding van de verzending te betrekken. Neem ook eventuele verdere nationale voorschriften in acht.

11 OPSLAG

Na elk gebruik het apparaat grondig reinigen en – indien beschikbaar – alle veiligheidsafdekkingen aanbrengen. Apparaat op een droge, afsluitbare plaats en buiten het bereik van kinderen bewaren.

11.1 Machine opbergen

⚠ VOORZICHTIG! Risico op letsel. Als kinderen en onbevoegden tijdens de opslag toegang tot het apparaat hebben, is er gevaar op letsel.

- Bewaar het apparaat op een plek die ontoegankelijk is voor kinderen en onbevoegde personen.
- Berg het apparaat alleen op nadat de accu's verwijderd zijn.

1. Schakel het apparaat uit.
2. Stel de maaihoogte af op de maximale hoogte.
3. Trek de accu eruit.
4. Apparaat grondig reinigen.
5. Apparaat opbergen (zie *Hoofdstuk 6.5 "Wandhouder (11)", pagina 45*).
6. Apparaat op een droge, schone en tegen vorst beschermde plek opbergen. Dek de machine met een luchtdoorlatend zeil af om het tegen stof te beschermen. Gebruik geen plasticfolie om vochtophoping te voorkomen.

11.2 Accu en oplader opslaan

i OPMERKING Neem de gedetailleerde gegevens uit de meegeleverde gebruiksaanwijzing van de accu en de oplader in acht.

12 VERWIJDEREN

Advies over de wetgeving inzake elektrische en elektronische apparaten



- Oude elektrische en elektronische apparaten horen niet thuis bij het huishoudelijke afval, maar moeten gescheiden worden aangeboden of verwijderd!
- Gebruikte batterijen of accu's, die niet vast in het apparaat ingebouwd zijn, moeten voor de verwijdering worden gedemonteerd! De recycling ervan wordt door de batterijwetgeving beheerst.
- Bezitters of gebruikers van elektrische en elektronische apparatuur zijn wettelijk tot teruggave na gebruik verplicht.
- De eindgebruiker is verantwoordelijk voor het wissen van zijn persoonlijke gegevens op het te verwijderen gebruikte apparaat!

Het symbool van de afvallemmer met de schuine streep erdoor betekent, dat elektrische en elektronische gebruikte apparaten niet via het huisvuil mogen worden verwijderd.

Elektrische en elektronische apparaten kunnen op de volgende verzamelpunten gratis worden afgegeven:

- Openbare recycling- en verzamelpunten (bijv. milieuparken)
- Verkooppunten van elektrische apparatuur (vast en online), voor zover handelaren tot terugname verplicht zijn of deze vrijwillig aanbieden.

Deze voorschriften zijn alleen voor toepassing op apparaten die in landen van de Europese Unie geïnstalleerd en verkocht werden en die beantwoorden aan de Europese richtlijn 2012/19/EU. In landen buiten de Europese Unie kunnen afwijkende voorschriften gelden voor het verwijderen van afgedankte elektrische en elektronische apparaten.

Over de batterijwetgeving (in Duitsland: BattG)

- Gebruikte batterijen en accu's horen niet bij het gewone afval, maar moeten afzonderlijk worden weggedaan!
- Zie de gebruikershandleiding om tot een veilige verwijdering van batterijen of accu's uit het elektrische apparaat over te kunnen gaan en voor informatie over het type of het chemisch systeem.
- Bezitters of gebruikers van batterijen en accu's zijn wettelijk tot teruggave na gebruik verplicht. De teruggave is beperkt tot de normale huishoudelijke hoeveelheden.

Gebruikte batterijen kunnen schadelijke stoffen of zware metalen bevatten, die het milieu en de gezondheid schade kunnen toebrengen. Het hergebruiken van gebruikte batterijen en het opnieuw gebruiken van de grondstoffen draagt bij tot het behoud van deze belangrijke goederen.

Het symbool van de afvalemmer met de schuine streep erdoor betekent, dat gebruikte batterijen en accu's niet via het gewoon afval mogen worden verwijderd.

Wanneer ook de vermelding Hg, Cd of Pb onder de afvalemmer is aangebracht, betekent dit het volgende:

- Hg: de batterij bevat meer dan 0,0005 % kwik
- Cd: de batterij bevat meer dan 0,002 % cadmium
- Pb: de batterij bevat meer dan 0,004 % lood

Accu's en batterijen kunnen op de volgende verzamelpunten gratis worden afgegeven:

- Openbare recycling- en verzamelpunten (bijv. milieuparken)

15 GARANTIE

Eventueel binnen de wettelijke termijn voor aansprakelijkheid optredende materiaal- of fabricagefouten van het apparaat worden naar eigen oordeel door ons verholpen, hetzij door reparatie of door levering van een vervangend apparaat. De geldende termijn voor aansprakelijkheid hangt in elk geval af van de wetgeving in het land waarin het apparaat werd aangeschaft.

Onze garantie geldt alleen bij:

- naleving van deze gebruikershandleiding
- Deskundig gebruik
- Gebruik van originele reserveonderdelen

- Verkooppunten van batterijen en accu's
- Een verzamelpunt van het gemeenschappelijke recycling systeem voor gebruikte apparaten en batterijen
- Een verzamelpunt van de fabrikant (indien hij geen lid is van het gemeenschappelijke recycling systeem)

Deze voorschriften zijn alleen voor toepassing op accu's en batterijen die in landen van de Europese Unie verkocht werden en die beantwoorden aan de Europese richtlijn 2006/66/EU. In landen buiten de Europese Unie kunnen afwijkende bepalingen voor de recycling van accu's en batterijen gelden.

13 KLANTENSERVICE/SERVICE CENTRE

Voor vragen over garantie, reparatie of reserveonderdelen kunt u contact opnemen met het dichtstbijzijnde AL-KO service centre. Deze vindt u op internet op het volgende adres:

www.alko-garden.com/service-contacts

Verdere informatie over reserveonderdelen vindt u op:

www.alko-garden.com/spareparts

14 INFORMATIE BIJ DE CONFORMITEITSVERKLARING

We verklaren hierbij onder onze eigen verantwoordelijkheid dat dit product, zoals het op de markt wordt gebracht, voldoet aan de eisen van de geharmoniseerde EU-richtlijnen, de EU-veiligheidsnormen en de productspecifieke normen. De conformiteitsverklaring is deel van de gebruikshandleiding en wordt met de machine meegeleverd.

De garantie vervalt bij:

- Eigenhandig uitgevoerde reparatiepogingen
- Eigenhandig aangebrachte technische wijzigingen
- Gebruik voor andere doeleinden dan het gebruiksdoel

Van de garantie zijn uitgesloten:

- lakschade opgetreden als gevolg van normaal gebruik
- Slijtageonderdelen die op de reserveonderdelenkaart met een kader zijn aangeduid

De garantietermijn begint bij de aanschaf door de eerste eindgebruiker. Maatgevend is daarbij de datum op de kassabon. Ga met deze garantieverklaring en de originele kassabon naar uw dealer of naar de dichtstbijzijnde klantenservice. Deze verklaring laat het vorderingsrecht van de koper jegens de verkoper wegens defecten aan het apparaat onverlet.



TRADUCTION DE LA NOTICE D'UTILISATION ORIGINALE**Table des matières**

1	À propos de cette notice	51	6	Utilisation	59
1.1	Symboles sur la page de titre	52	6.1	Régler la hauteur de coupe (08)	59
1.2	Explications des symboles et des termes d'avertissement.....	52	6.2	Tondre avec la tondeuse de mulching à batterie (06, 07).....	59
2	Description du produit	52	6.3	Allumer et éteindre la machine (09) ...	59
2.1	Utilisation conforme	52	6.4	Vérification du niveau de charge de la batterie (10)	60
2.2	Éventuelles utilisations prévisibles	52	6.5	Fixation murale (11)	60
2.3	Autres risques.....	52	6.6	Positions de travail (05).....	60
2.4	Dispositifs de sécurité et de protection	52	7	Instructions de travail.....	60
2.4.1	Bouton de déverrouillage	53	8	Maintenance et entretien	61
2.4.2	Fonction d'arrêt automatique.....	53	8.1	Travaux de maintenance réguliers.....	61
2.5	Symboles sur l'appareil.....	53	8.2	Nettoyer (12) l'appareil et le mécanisme de coupe	61
2.6	Aperçu produit (01).....	53	8.3	Contrôler et remplacer la lame.....	61
2.7	Contenu de la livraison (02).....	53	8.4	Travaux de réparation	61
3	Consignes de sécurité.....	54	9	Aide en cas de pannes	61
3.1	Directives générales de sécurité pour outils électriques	54	10	Transporter la batterie	63
3.1.1	Sécurité de l'espace de travail	54	11	Stockage.....	63
3.1.2	Sécurité électrique.....	54	11.1	Remisage de l'appareil.....	63
3.1.3	Sécurité des personnes.....	54	11.2	Stocker la batterie et le chargeur	63
3.1.4	Utilisation et manipulation de l'outil électrique.....	55	12	Élimination	63
3.1.5	Utilisation et manipulation de l'outil sur batterie	55	13	Service clients/après-vente	64
3.1.6	SAV	56	14	Informations relatives à la déclaration de conformité	64
3.2	Consignes de sécurité pour tondeuse	56	15	Garantie.....	65
3.3	Exposition aux vibrations	57			
3.4	Exposition au bruit	58			
3.5	Directives de sécurité de la batterie et du chargeur.....	58			
4	Installation	58			
4.1	Monter la tondeuse de mulching à batterie (03)	58			
5	Mise en service	58			
5.1	Charger la batterie	58			
5.2	Mise en place et retrait de la batterie (04)	59			

1 À PROPOS DE CETTE NOTICE

- La notice d'utilisation originale est la version en langue allemande. Toutes les autres versions linguistiques sont des traductions de la notice d'utilisation originale.
- Conservez toujours cette notice de manière à pouvoir la consulter facilement si vous avez besoin d'informations sur l'appareil.
- Si vous cédez l'appareil à un tiers, remettez-lui impérativement cette notice.
- Lisez et respectez les consignes de sécurité et les avertissements de la présente notice.

1.1 Symboles sur la page de titre

Symbole	Signification
	Lire impérativement la présente notice avec attention avant la mise en service. Ceci constitue une condition préalable à un travail sûr et une bonne maniabilité.
	Notice d'utilisation
	Manipuler les batteries li-ion avec prudence ! Respecter notamment les consignes de transport, de stockage et d'élimination figurant dans la présente notice d'utilisation !

1.2 Explications des symboles et des termes d'avertissement

⚠ DANGER ! Indique une situation de danger immédiat qui, si elle n'est pas évitée, entraîne la mort ou une blessure grave.

⚠ AVERTISSEMENT ! Indique une situation de danger potentiel qui, si elle n'est pas évitée, pourrait entraîner la mort ou une blessure grave.

⚠ ATTENTION ! Indique une situation de danger potentiel qui, si elle n'est pas évitée, pourrait entraîner des blessures légères ou de gravité moyenne.

ATTENTION ! Indique une situation qui, si elle n'est pas évitée, pourrait entraîner des dommages matériels.

ℹ REMARQUE Instructions spéciales pour une meilleure compréhension et une manipulation correcte.

2 DESCRIPTION DU PRODUIT

ATTENTION ! Risque d'endommagement de l'appareil et de la batterie. L'appareil et la batterie risquent d'être endommagés, lors d'une utilisation avec une batterie inadéquate.

- N'utilisez l'appareil qu'avec la batterie préconisée.

Toutes les batteries (Bxxx Li) et les chargeurs (Cxxx Li) du système AL-KO 18V peuvent être utilisés.

Pour plus d'informations sur les batteries et les chargeurs, voir les notices séparées :

- Notice d'utilisation 443130 : Batteries
- Notice d'utilisation 443131 : Chargeurs

2.1 Utilisation conforme

Cet appareil est destiné à la tonte fréquente d'une herbe courte et sèche, sur une surface de pelouse sinueuse et petite. Les débris de coupe restent pour fertiliser la surface de pelouse.

Le présent appareil est exclusivement destiné à une utilisation domestique. Toute autre utilisation ainsi que les modifications ou transformations non autorisées sont considérées comme une utilisation non conforme avec, pour conséquence, la nullité de la garantie de conformité et le rejet de toute responsabilité du constructeur en cas de dommages causés à l'utilisateur ou à des tiers.

2.2 Éventuelles utilisations prévisibles

Cet appareil n'a pas été conçu pour un usage commercial dans les parcs publics, les terrains de sport, ni pour une utilisation dans l'agriculture ou la sylviculture.

- Ne pas utiliser l'appareil quand il pleut et/ou quand l'herbe est mouillée.
- Les dispositifs de sécurité ne doivent pas être démontés ni neutralisés.

2.3 Autres risques

Même lors de l'utilisation conforme de l'appareil, il n'est pas possible d'exclure totalement les risques résiduels. En raison de la nature et de la construction de l'appareil, son utilisation peut être associée aux risques résiduels potentiels suivants :

- Projection de débris végétaux, de terre et de cailloux.
- Inhalation de particules de sciure si l'utilisateur ne porte pas de protection respiratoire.
- Coupures si l'utilisateur met la main dans la lame en rotation.

2.4 Dispositifs de sécurité et de protection

⚠ AVERTISSEMENT ! Risque de blessures. Des dispositifs de sécurité et de protection défectueux et hors service risquent d'entraîner des blessures graves.

- Faites réparer des dispositifs de sécurité et de protection défectueux.
- Ne mettez jamais les dispositifs de sécurité et de protection hors service.

2.4.1 Bouton de déverrouillage

Le bouton de déverrouillage déconnecte l'interrupteur Marche/Arrêt. Ceci empêche toute mise en marche de l'appareil par inadvertance juste en appuyant sur l'interrupteur Marche/Arrêt.

2.4.2 Fonction d'arrêt automatique

En cas de levage, l'appareil s'arrête automatiquement afin d'empêcher le contact avec les lames en rotation.

2.5 Symboles sur l'appareil

Symbole	Signification
	Prudence particulière requise lors de la manipulation !
	Lire la notice d'utilisation avant la mise en service !
	Danger causé par des projections d'objets !
	Maintenir les tiers à distance de la zone à risque !
	Maintenir les mains et les pieds à distance du plateau de coupe !
	Non pertinent.
	Risque de choc électrique en cas de passage sur un câble d'alimentation.
	Ne pas passer sur un câble d'alimentation !
	Enlevez la batterie avant d'effectuer des travaux de réglage, de nettoyage ou de maintenance.

2.6 Aperçu produit (01)

N°	Pièce
1	Poignée
2	Bouton de déverrouillage sur la poignée
3	Fixation murale
4	Interrupteur Marche/Arrêt
5	Rail de batterie
6	Guidon supérieur
7	Racle
8	Guidon inférieur
9	Douille de réglage
10	Verrou de blocage pour articulation rotative
11	Indication de l'état de charge
12	Molette de réglage pour hauteur de coupe
13	Batterie*
14	Chargeur*

* : Non fourni, mais peut être acheté séparément.

2.7 Contenu de la livraison (02)

La livraison comprend tous les articles énumérés ci-dessous. Vérifiez que tous les articles sont contenus dans la livraison :

N°	Pièce
1	Poignée avec guidon supérieur
2	Guidon inférieur
3	Tondeuse de mulching à batterie
4	Racle
5	Notice d'utilisation

3 CONSIGNES DE SÉCURITÉ

3.1 Directives générales de sécurité pour outils électriques

⚠ AVERTISSEMENT ! Prenez connaissance des consignes de sécurité, instructions, illustrations et caractéristiques techniques jointes au présent équipement électrique. Les négligences quant au respect des instructions suivantes peuvent être à l'origine de chocs électriques, d'incendies et/ou de blessures graves.

- **Conserver l'ensemble des consignes de sécurité et des instructions pour toute consultation ultérieure.**

Le terme « Outil électrique » utilisé dans les consignes de sécurité se rapporte aux outils électriques fonctionnant sur secteur (avec câble d'alimentation) ou sur batterie (sans câble d'alimentation).

3.1.1 Sécurité de l'espace de travail

- **Maintenir la zone de travail dans un état propre et bien éclairé.** Le désordre et les zones de travail mal éclairées peuvent engendrer des accidents.
- **Ne travaillez pas avec votre appareil dans des environnements explosifs dans lesquels se trouvent des liquides, des gaz ou des poussières inflammables.** Les outils électriques produisent des étincelles qui peuvent enflammer la poussière ou les vapeurs.
- **Tenir les enfants et les tierces personnes à l'écart de l'outil électrique pendant son utilisation.** Si votre attention est détournée, vous pouvez perdre le contrôle de votre outil électrique.

3.1.2 Sécurité électrique

- **La prise mâle de l'outil électrique doit correspondre à la prise femelle du secteur. La prise ne doit d'aucune manière être modifiée. N'utilisez pas d'adaptateur pour l'appareil en même temps que des appareils reliés à la terre.** Des prises non modifiées et adaptées réduisent les risques de chocs électriques.
- **Évitez tout contact corporel avec des surfaces reliées à la terre telles que des tuyaux, des radiateurs, des fours et des réfrigérateurs.** Il existe un risque élevé de choc électrique si votre corps est mis à la terre.

- **Protéger les outils électriques de la pluie ou de l'humidité.** L'infiltration d'eau dans un outil électrique accroît le risque de choc électrique.
- **Ne jamais utiliser le câble de raccordement à d'autres fins que celles prévues, par exemple pour porter ou suspendre l'outil électrique ou pour débrancher la fiche de la prise de courant. Tenir le câble de raccordement à l'écart de la chaleur, de l'huile, d'arêtes vives ou de pièces en mouvement.** Un câble de raccordement endommagé ou emmêlé augmente le risque d'électrocution.
- **Si vous travaillez en plein air avec un outil électrique, utilisez uniquement des rallonges également adaptées pour l'extérieur.** L'utilisation d'une rallonge adaptée pour l'extérieur réduit le risque de choc électrique.
- **Si vous êtes contraint d'utiliser l'outil électrique dans un environnement humide, employez un disjoncteur à courant de défaut.** L'utilisation d'un disjoncteur à courant de défaut diminue le risque de choc électrique.

3.1.3 Sécurité des personnes

- **Soyez attentif, faites attention à ce que vous faites et faites preuve de raison et de vigilance en travaillant avec un outil électrique. N'utilisez pas d'outil électrique si vous êtes fatigué ou sous l'influence de drogues, d'alcool ou de médicaments.** Un moment d'inattention lors de l'utilisation de l'outil électrique peut entraîner des blessures sérieuses.
- **Portez un équipement de protection personnel et portez toujours des lunettes de protection.** Porter un équipement de protection personnel tel qu'un masque anti-poussière, des chaussures de sécurité antidérapantes, un casque de protection ou une protection auditive selon le type et l'emploi de l'outil électrique diminue le risque de blessures.
- **Évitez toute mise en marche intempestive. Assurez-vous que l'outil électrique est hors circuit avant de le raccorder à l'alimentation électrique et/ou avant de brancher la batterie, de le prendre ou de le porter.** Le fait de porter l'outil électrique avec le doigt posé sur l'interrupteur ou de raccorder l'outil électrique lorsqu'il est mis en

marche peut constituer une source d'accidents.

- **Avant de mettre en marche l'outil électrique, retirez les outils de réglage ou les clés de serrage.** Un outil ou une clé restés sur une pièce rotative de l'outil électrique peuvent provoquer des blessures.
- **Évitez une position anormale du corps. Assurez un appui stable et veillez à conserver l'équilibre à tout moment.** Vous pourrez ainsi, même dans des situations inattendues, mieux contrôler l'appareil électrique.
- **Portez des vêtements adaptés. Ne portez pas de vêtements amples ni de bijoux. Maintenez les cheveux et les vêtements éloignés des pièces mobiles.** Les vêtements amples, les bijoux ou les cheveux longs peuvent être happés par les pièces en mouvement.
- **Si le montage de dispositifs aspirant et collectant la poussière est possible, il convient de les raccorder et de les utiliser correctement.** L'utilisation d'un dispositif d'aspiration de poussières peut diminuer le risque provoqué par la poussière.
- **Ne vous laissez pas gagner par un sentiment de fausse sécurité et n'ignorez pas les règles de sécurité concernant les outils électriques, même si l'outil électrique vous est familier pour l'avoir utilisé souvent.** Une action irréfléchie pendant quelques fractions de secondes risque d'entraîner des blessures graves.

3.1.4 Utilisation et manipulation de l'outil électrique

- **Ne sur-sollicitez pas l'outil électrique. Utilisez l'outil électrique adapté pour votre travail.** En utilisant l'outil électrique adapté, vous travaillez mieux et de façon plus sûre dans le cadre de la plage de performance indiquée.
- **N'utilisez aucun outil électrique dont le commutateur est défectueux.** Un outil électrique que l'on ne peut plus allumer ou éteindre est potentiellement dangereux et doit être réparé.
- **Retirez la fiche de la prise de courant et/ou retirez une batterie amovible avant de procéder aux réglages des appareils, de remplacer des pièces de l'outil utilisé ou de ranger l'outil électrique.** Cette mesure de sécurité évite une mise en marche involontaire de l'outil électrique.

- **Conservez les outils électriques non utilisés hors de la portée d'enfants. Ne confiez pas l'outil électrique à des personnes n'étant pas familiarisées avec sa manipulation ou n'ayant pas lu les présentes instructions.** Les outils électriques sont dangereux lorsqu'ils sont utilisés par des personnes inexpérimentées.
- **Prenez soin de l'outil électrique et de l'outil d'insertion. Contrôlez que les éléments rotatifs fonctionnent parfaitement et qu'ils ne se coincent pas, que les pièces ne sont pas cassées ou endommagées de sorte que le fonctionnement de l'outil électrique en soit altéré. Faites réparer les pièces endommagées avant utilisation de l'outil électrique.** Beaucoup d'accidents ont pour origine un mauvais entretien des outils électriques.
- **Veiller à ce que les outils de coupe restent acérés et propres.** Les outils de coupe minutieusement entretenus et disposant de tranchants acérés se coincent moins et sont plus faciles à diriger.
- **Utilisez l'outil électrique, le ou les outils d'insertion etc. conformément aux présentes instructions. Tenez compte des conditions d'utilisation et de la tâche à effectuer.** L'utilisation d'outils électriques à d'autres fins que celles prévues peut entraîner des situations dangereuses.
- **Maintenir les poignées et leurs surfaces propres, sèches et exemptes d'huile et de graisse.** Des poignées et des surfaces de poignées glissantes ne permettent pas une utilisation et un contrôle sûrs de l'outil électrique dans des situations inattendues.

3.1.5 Utilisation et manipulation de l'outil sur batterie

- **Ne recharger les batteries qu'avec des chargeurs recommandés par le fabricant.** Si le chargeur est utilisé pour d'autres types de batteries que celui préconisé, il risque de prendre feu.
- **N'utiliser dans les outils électriques que les batteries prévues à cet effet.** L'utilisation d'autres batteries peut constituer une source de blessures et d'incendie.
- **Tenir la batterie non utilisée à l'écart de trombones, des pièces de monnaie, de clés, de clous, de vis ou autres objets métalliques risquant d'entraîner un pontage des contacts.** Un court-circuit entre les

contacts de la batterie peut provoquer des brûlures ou être à l'origine d'incendies.

- **En cas d'utilisation incorrecte, du liquide peut s'écouler de la batterie. Éviter une entrée en contact avec cette dernière. En cas de contact accidentel, rincez abondamment à l'eau. Au cas où du liquide entrerait en contact avec les yeux, consulter également un médecin.** Lorsqu'il s'écoule, le liquide de la batterie peut irriter la peau ou provoquer des brûlures.
- **N'utilisez pas une batterie endommagée ou modifiée.** Les batteries endommagées ou modifiées risquent de se comporter de manière imprévisible et d'entraîner un incendie, une explosion ou des blessures.
- **N'exposez pas une batterie au feu ou à des températures élevées.** Une flamme nue ou des températures supérieures à 130 °C risquent d'entraîner une explosion.
- **Suivez les instructions de chargement et ne chargez jamais la batterie ou l'outil sans fil hors de la plage de température indiquée dans la notice d'utilisation.** Un chargement incorrect ou en dehors de la plage de température autorisée risque de détruire la batterie et d'augmenter le risque d'incendie.

3.1.6 SAV

- **Faites réparer votre appareil uniquement par du personnel qualifié et en utilisant exclusivement des pièces de rechange d'origine.** En procédant ainsi, le maintien de la sécurité de l'outil électrique est garanti.
- **Ne réparez jamais des batteries endommagées.** Toutes les réparations de batteries doivent être réservées au fabricant ou à des services clients agréés.

3.2 Consignes de sécurité pour tondeuse

- **N'utilisez pas la tondeuse en cas de mauvaises conditions météorologiques, notamment en cas de risque de foudre.** Ceci diminue le risque d'être frappé par la foudre.
- **Inspectez soigneusement la zone où la tondeuse doit être utilisée afin de détecter la présence d'animaux sauvages.** Les animaux sauvages peuvent être blessés par la tondeuse pendant son fonctionnement.
- **Inspectez soigneusement la zone dans laquelle la tondeuse sera utilisée et enlevez toutes les pierres, les brindilles, les fils métalliques, les os et autres corps étran-**

gers. Les objets éjectés peuvent occasionner des dommages corporels.

- **Avant toute utilisation de la tondeuse, effectuez toujours un contrôle visuel pour vous assurer que la lame et l'unité de coupe ne sont pas usées ou endommagées.** Les pièces usées ou endommagées augmentent le risque de blessures.
- **Vérifiez fréquemment la présence d'usure ou de détériorations sur le bac de ramassage.** Un bac de ramassage usé ou endommagé peut augmenter le risque de blessures.
- **Laissez tous les dispositifs de protection montés. Les dispositifs de protection doivent être fonctionnels et correctement montés.** Un dispositif de protection détaché, endommagé ou qui ne fonctionne pas correctement peut entraîner des blessures.
- **Maintenez toutes les fentes d'aération dégagées de toute crasse.** Des fentes d'aération bouchées et des souillures peuvent entraîner une surchauffe ou un risque d'incendie.
- **Lors des travaux avec la tondeuse, portez toujours des chaussures antidérapantes et protectrices. N'utilisez pas la tondeuse pieds nus ou avec des sandales ouvertes.** Cela réduit le risque de blessure aux pieds par contact avec la lame en mouvement.
- **Lors des travaux avec la tondeuse, portez toujours des pantalons longs.** Une peau non protégée augmente le risque de blessures par des objets projetés.
- **Ne faites pas fonctionner la tondeuse dans de l'herbe mouillée. Marchez, mais ne courez jamais.** Cela réduit le risque pour vous de glisser ou de tomber, ce qui peut entraîner des blessures.
- **Ne faites pas fonctionner la tondeuse sur des pentes très escarpées.** Cela réduit le risque pour vous d'en perdre le contrôle, de glisser ou de tomber, ce qui peut entraîner des blessures.
- **Lorsque vous travaillez dans les pentes, veillez toujours à avoir une position stable, travaillez toujours transversalement à la pente, jamais en montée ni en descente, et soyez extrêmement prudent en cas de changement de direction.** Cela réduit le risque pour vous d'en perdre le contrôle, de glisser ou de tomber, ce qui peut entraîner des blessures.

- **Soyez extrêmement prudent, lorsque vous déplacez la tondeuse vers l'arrière ou que vous la tirez vers vous. Soyez toujours attentif à votre environnement.** Cela réduit le risque pour vous de trébucher pendant le fonctionnement.
- **Ne touchez pas les lames et autres pièces mobiles dangereuses tant que celles-ci sont encore en mouvement.** Cela réduit le risque de blessures par des pièces en mouvement.
- **Assurez-vous que tous les interrupteurs sont en position ARRÊT et que la batterie est retirée lors du retrait de matériaux coincés ou du nettoyage de la tondeuse.** Le fonctionnement inattendu de la tondeuse peut entraîner de graves blessures.
- Laissez toujours le produit refroidir avant le remisage.
- Videz le bac de ramassage avant le remisage.
- Lors du réglage de l'appareil, veillez à ne pas vous coincer les doigts entre les lames mobiles et les parties fixes de la machine.

3.3 Exposition aux vibrations

Valeurs totales de vibration et d'émissions sonores

- Les valeurs totales indiquées de vibration et d'émissions sonores ont été mesurées selon un procédé de contrôle normalisé et elles peuvent être utilisées en vue de la comparaison d'un outil électrique avec un autre.
- Les valeurs totales indiquées de vibration et d'émissions sonores peuvent également être utilisées pour une estimation initiale de la sollicitation.
- Les valeurs totales indiquées de vibration et d'émissions sonores peuvent varier par rapport aux valeurs indiquées pendant l'utilisation effective de l'outil électrique et en fonction de la manière selon laquelle l'outil électrique est utilisé.
- Respectez les mesures de sécurité conformément au chapitre sur la sécurité. Essayez de maintenir la sollicitation par les vibrations aussi faible que possible. Des exemples de mesure permettant de réduire la sollicitation par les vibrations sont le port de gants lors de l'utilisation de l'outil et la limitation du temps de travail. Il convient ici de tenir compte de toutes les composantes d'un cycle d'utilisation (par ex. des temps où l'outil électrique est éteint et des temps où il est certes allumé, mais fonctionne sans sollicitation).

Danger dû aux vibrations

- *Le taux réel d'émission de vibrations lors de l'utilisation de l'appareil peut différer de la valeur indiquée par le fabricant. Tenez compte des facteurs d'influence avant ou pendant l'utilisation :*
 - Est-ce que l'appareil est utilisé de manière conforme ?
 - Est-ce que les matières sont coupées et/ou traitées selon la méthode correcte ?
 - Est-ce que l'appareil est en bon état de fonctionnement ?
 - Est-ce que l'outil de coupe est correctement affûté et/ou est-ce que l'outil de coupe en place est adapté à la tâche ?
 - Est-ce que les poignées et/ou poignées anti-vibration optionnelles sont fixées et reliées fixement à l'appareil ?
- Utiliser l'appareil uniquement avec le régime de moteur nécessaire pour le travail à effectuer. Éviter de le faire tourner à régime maximal afin de réduire le bruit et les vibrations.
- En cas d'utilisation et de maintenance inappropriées, le bruit et les vibrations de l'appareil peuvent être amplifiés. Ceci est nocif pour la santé. Dans ce cas, arrêter immédiatement l'appareil et le faire réparer par un atelier de réparation autorisé.
- Le niveau d'exposition aux vibrations dépend du travail à accomplir ou de l'utilisation de l'appareil. Estimez-le et faites des pauses en conséquence au cours de l'utilisation. Ceci permet de réduire nettement l'exposition aux vibrations pendant toute la durée de travail.
- Une utilisation prolongée de l'appareil expose l'opérateur aux vibrations et peut provoquer des problèmes circulatoires (« doigt blanc »). Pour éviter ce risque, porter des gants et maintenir les mains au chaud. Si un symptôme de « doigt blanc » survient, consulter immédiatement un médecin. Ces symptômes peuvent être : pertes de sensation, de la sensibilité, fourmillement, démangeaisons, douleurs, affaiblissement de la force, changement de couleur ou d'état de la peau. En règle générale, ces symptômes affectent les doigts, les mains ou le pouls. Le risque est accru à basses températures.
- Pendant la journée de travail, faites de longues pauses pour récupérer après avoir subi

le bruit et les vibrations. Planifiez votre travail de façon à répartir sur plusieurs jours l'utilisation d'appareils provoquant de fortes vibrations.

- Si vous constatez une sensation désagréable dans les mains ou une coloration de la peau sur vos mains pendant l'utilisation de l'appareil, arrêtez immédiatement le travail. Prévoyez des pauses suffisantes. Sans pauses suffisantes, un syndrome des vibrations du système main-bras peut apparaître.
- Réduisez le plus possible le risque d'exposition aux vibrations. Entretenez l'appareil conformément aux instructions de la notice d'utilisation.
- Lors d'une utilisation fréquente de l'appareil, contactez votre revendeur spécialisé pour l'achat d'accessoires anti-vibrations (poignées par exemple).
- Évitez de travailler avec l'appareil à des températures inférieures à 10 °C. Prévoyez un planning de travail qui permet de réduire l'exposition aux vibrations.

3.4 Exposition au bruit

Une certaine exposition au bruit due à l'appareil est inévitable. Prévoyez les tâches très bruyantes pendant les plages horaires autorisées et prévues pour cela. Le cas échéant, respectez les horaires de repos et limitez la durée de travail au strict minimum. Pour votre protection personnelle et pour la protection également des personnes à proximité, portez une protection auditive adaptée.

3.5 Directives de sécurité de la batterie et du chargeur

- Avant la recharge, retirez les batteries de l'appareil.
- N'insérez pas différents types de batteries ou des batteries neuves et utilisées ensemble dans l'appareil.
- Insérez les batteries avec la bonne polarité dans l'appareil.
- Retirez les batteries de l'appareil lorsque vous le stockez pendant une période prolongée.
- Ne court-circuitez pas les bornes de raccordement de l'appareil ou de la batterie.

Notices d'utilisation

Observez les consignes de sécurité relatives à la batterie et au chargeur contenues dans les notices d'utilisation séparées :

- Notice d'utilisation 443130 : Batteries
- Notice d'utilisation 443131 : Chargeurs

4 INSTALLATION

⚠ AVERTISSEMENT ! Dangers liés à un montage incomplet. L'utilisation d'un appareil qui n'est pas entièrement monté risque d'entraîner de graves blessures.

- N'utiliser l'appareil que s'il est entièrement monté.
- N'introduire la batterie dans l'appareil que lorsqu'il est entièrement monté.

4.1 Monter la tondeuse de mulching à batterie (03)

Relier le guidon supérieur au guidon inférieur

1. Insérer (03/a) le guidon supérieur (03/1) dans le guidon inférieur (03/2).
2. Aligner les guidons l'un par rapport à l'autre de sorte que le tenon (03/3) du guidon inférieur s'enclenche dans le trou d'enclenchement (03/4) du guidon supérieur.

Monter le guidon inférieur sur la tondeuse de mulching à batterie

1. Aligner l'accouplement (03/5) du guidon inférieur et sa partie opposée (03/6) de sorte qu'ils s'emboîtent l'un dans l'autre.
2. Assembler (03/b) l'accouplement (03/5) du guidon inférieur et sa partie opposée (03/6) jusqu'à la butée.
3. Pousser la douille de réglage (03/7) sur sa partie opposée et la serrer à fond (03/c) à la main.

5 MISE EN SERVICE

ℹ REMARQUE Contrôlez l'absence d'endommagement sur l'appareil, avant sa mise en service quotidienne, après sa chute ou à l'issue d'autres chocs. Faites les réparer avant de l'utiliser.

5.1 Charger la batterie

Chargez la batterie de la manière décrite dans les notices d'utilisation séparées :

- Notice d'utilisation 443130 : Batteries
- Notice d'utilisation 443131 : Chargeurs

5.2 Mise en place et retrait de la batterie (04)

ATTENTION ! Risque d'endommagement de la batterie. Si la batterie reste dans l'appareil après utilisation, elle risque d'être endommagée.

- Retirer la batterie de l'appareil immédiatement après utilisation et la conserver à l'abri du gel.
- N'introduire la batterie dans l'appareil qu'immédiatement avant d'utiliser ce dernier.

Insérer la batterie

1. Faire glisser (04/a) la batterie (04/1) sur le rail de batterie (04/2), jusqu'à ce qu'elle s'enclenche.

Retirer la batterie

1. Appuyer sur le bouton de déverrouillage (04/3) présent sur la batterie et le maintenir enfoncé.
2. Retirer la batterie (04/b).

6 UTILISATION

⚠ AVERTISSEMENT ! Dangers liés à un montage incomplet. L'utilisation d'un appareil qui n'est pas entièrement monté risque d'entraîner de graves blessures.

- N'utiliser l'appareil que s'il est entièrement monté.
- N'introduire la batterie dans l'appareil que lorsqu'il est entièrement monté.

6.1 Régler la hauteur de coupe (08)

⚠ ATTENTION ! Danger de coupures. Danger de coupures lorsque vous mettez la main dans le mécanisme de coupe.

- Ne régler la hauteur de coupe que lorsque le moteur est éteint et que le mécanisme de coupe est immobile.

La hauteur de coupe est réglable en 3 niveaux de 30 à 50 mm. Cela permet d'adapter la hauteur de coupe aux exigences de travail.

1. Régler la molette de réglage (08/1) pour la hauteur de coupe :
 - Pour les pelouses basses, tourner (08/a) la molette de réglage (08/1) pour la hauteur de coupe au niveau minimum 1 : env. 30 mm.
 - Pour les pelouses plus élevées, tourner (08/b) la molette de réglage (08/1) pour la hauteur de coupe au niveau maximal 3 : env. 50 mm.

6.2 Tondre avec la tondeuse de mulching à batterie (06, 07)

ℹ REMARQUE Aligner le guidon en position droite par rapport à l'appareil, afin de pouvoir pousser le verrou de blocage dans la position supérieure.

Le blocage et le déblocage de l'articulation rotative sur la tondeuse de mulching à batterie sont possibles avec le verrou de blocage (06/1, 07/1).

Si le verrou de blocage est poussé vers le haut ou le bas (06/a, 07/a), il reste alors dans cette position.

Tondre en ligne droite (06)

- Si le verrou de blocage (06/1) se trouve dans la position supérieure, l'articulation rotative est bloquée.
- Le guidon peut être déplacé dans une direction (06/b) :
 - Mouvement vertical : 0° – 100°
- La tondeuse de mulching à batterie peut être dirigée en ligne droite.

Tonte flexible (06, 07)

- Si le verrou de blocage (06/1) se trouve dans la position inférieure, l'articulation rotative est débloquée.
- Le guidon peut être déplacé de manière flexible dans toutes les directions (06/b, 07/b) :
 - Mouvement vertical : 0° – 100°
 - Mouvement horizontal : env. 45° vers la droite et la gauche
- La tondeuse de mulching à batterie peut être dirigée en virages.

6.3 Allumer et éteindre la machine (09)

Allumer la machine

ℹ REMARQUE La machine peut uniquement être exploitée dans la position de travail.

1. Amener le guidon en position de travail (voir chapitre 6.6 "Positions de travail (05)", page 60).
2. Appuyer (09/a) sur les boutons de déverrouillage (09/1).
3. Appuyer (09/b) sur l'interrupteur Marche/Arrêt (09/2) et relâcher le bouton de déverrouillage.

Éteindre la machine

1. Relâcher l'interrupteur Marche/Arrêt.

6.4 Vérification du niveau de charge de la batterie (10)

L'affichage d'état de charge (10/1) se compose de 4 LEDs (10/2). Les LED s'allument en vert en continu et elles s'éteignent l'une après l'autre lorsque l'état de charge de la batterie diminue.

LED	État de charge
4 LEDs sont allumées.	Batterie entièrement chargée.
3 LEDs sont allumées.	Batterie chargée à 75 %.
2 LEDs sont allumées.	Batterie chargée à 50 %.
1 LED est allumée.	Batterie chargée à 25 %.

6.5 Fixation murale (11)

La tondeuse de mulching à batterie peut être accrochée sur une surface verticale, par ex. un mur ou une planche, par le trou d'accrochage (11/1) de la poignée.

6.6 Positions de travail (05)

Position de parage (env. 70° – 100°)

⚠ AVERTISSEMENT ! Blessures par la chute du guidon. Si le guidon (en particulier avec la batterie branchée) est heurté en position de parage, il peut se renverser et occasionner de graves blessures.

- Ne laissez jamais l'appareil sans surveillance.
- Placez l'appareil de sorte que le guidon qui se renverse ne puisse blesser personne (par ex. contre un mur).

La tondeuse de mulching à batterie ne peut pas être allumée lorsque le guidon se trouve en position de parage (05/1).

Zone de travail (env. 10° – 70°)

ℹ REMARQUE L'appareil s'éteint lorsque le guidon est déplacé en dehors de la zone de travail.

La tondeuse de mulching à batterie peut uniquement être allumée et exploitée lorsque le guidon se trouve en zone de travail (05/2).

Position de transport / position de remisage (env. 0° – 10°)

ℹ REMARQUE Si l'appareil est levé par la poignée durant le fonctionnement, il s'éteint automatiquement.

La tondeuse de mulching à batterie peut être portée ou transportée par la poignée et remisee accrochée. L'appareil ne peut pas être allumé dans la position de transport / position de remisage (05/3).

7 INSTRUCTIONS DE TRAVAIL

Respectez les consignes de sécurité!

ℹ REMARQUE Respectez la réglementation locale sur les heures d'utilisation autorisées pour les tondeuses.

- Faire attention aux objets sur la pelouse et les retirer de la surface de travail.
- Tondre uniquement quand les conditions de visibilité sont bonnes.
- Tondre uniquement avec une lame affûtée.
- Diriger l'appareil uniquement par le guidon.
- Ne pas déplacer l'appareil au-delà de l'allure de marche.
- Toujours déplacer l'appareil perpendiculairement à la pente. Ne pas monter ou descendre les pentes avec la tondeuse, et ne pas tondre des pentes dont l'inclinaison est supérieure à 10°. Faire particulièrement attention lors du changement du sens de passage.

Rendement de coupe et/ou durée d'utilisation des batteries

- Le rendement de coupe, c'est-à-dire la surface qui peut être tondue, dépend des caractéristiques de la pelouse. Des facteurs comme la longueur ou la densité de l'herbe, la hauteur de coupe choisie et une pelouse humide influencent le rendement de coupe.
- Pour une durée d'utilisation optimale, tondre fréquemment, ce qui maintient l'herbe à une courte hauteur.
- La mise en marche et l'arrêt répétés de la tondeuse diminuent également le rendement de coupe, tout comme la tonte avec des batteries non entièrement chargées.
- Pour optimiser le rendement de coupe, il est recommandé de tondre fréquemment la pelouse, de régler la hauteur de coupe sur un niveau élevé et de déplacer l'appareil au pas de marche.

REMARQUE Pour augmenter la durée d'utilisation, il est possible de se procurer des batteries supplémentaires.

Conseils pour la tonte

- Le gazon doit être coupé lorsqu'il a atteint 3 à 5 cm de hauteur ; la hauteur de coupe ne doit pas excéder plus de la moitié de la hauteur du gazon.
- Ne pas sur-solliciter la tondeuse ! Si le régime du moteur diminue de façon perceptible en raison d'une herbe haute ou difficile à couper, augmenter la hauteur de coupe et passer plusieurs fois la tondeuse à cet endroit.
- Le vent et le soleil peuvent dessécher la pelouse après la tonte. Pour cette raison, tondre en fin d'après-midi.

8 MAINTENANCE ET ENTRETIEN

AVERTISSEMENT ! Danger de coupures. Risque de coupures si vous mettez la main dans les pièces mécaniques à arêtes vives ou mobiles ainsi que dans les mécanismes de coupe.

- Avant tout travail de maintenance, d'entretien et de nettoyage, éteignez toujours l'appareil. Retirez la batterie.
- Pour les travaux de maintenance, d'entretien et de nettoyage, toujours porter des gants de protection.

8.1 Travaux de maintenance réguliers

- S'assurer que tous les écrous, boulons et vis sont bien serrés et que l'appareil se trouve dans un état de sûreté générale.
- Vérifier régulièrement le bon fonctionnement et l'usure de l'appareil et du mécanisme de coupe.

8.2 Nettoyer (12) l'appareil et le mécanisme de coupe

ATTENTION ! Danger dû à l'eau. L'eau dans l'appareil entraîne des courts-circuits et endommage les composants électriques.

- Ne projetez pas d'eau sur l'appareil.
- Pour le nettoyer, utilisez uniquement une banyette ou une brosse.

1. Éteindre l'appareil.
2. Retirer la batterie.
3. Faire basculer l'appareil et nettoyer le mécanisme de coupe (12/1) avec la racle (12/2).

8.3 Contrôler et remplacer la lame

AVERTISSEMENT ! Graves blessures en cas de projection de parties de lame. Une lame usée, fissurée ou endommagée peut se rompre, et ses parties peuvent se transformer en projectiles dangereux.

- Contrôler régulièrement la lame pour voir si elle est endommagée.
- Ne pas utiliser la tondeuse lorsque la lame est usée ou endommagée.
- Faire affûter ou remplacer les lames émoussées ou endommagées uniquement par un service de maintenance AL-KO ou une entreprise spécialisée autorisée.
- Pour éviter les vibrations, toujours remplacer en même temps la lame et la vis de la lame.
- Les lames qui ont été réaffûtées ont besoin d'être équilibrées. Les lames de coupe mal équilibrées entraînent de fortes vibrations et endommagent l'appareil.

8.4 Travaux de réparation

AVERTISSEMENT ! Risque de blessure lors de réparations. Des réparations inappropriées risquent d'entraîner des blessures graves et endommager l'appareil.

- Confier les travaux de réparation uniquement aux centres SAV du fabricant ou à des spécialistes agréés !

Consulter un atelier spécialisé du fabricant dans les cas suivants :

- Le moteur ne démarre plus.
- L'appareil est passé sur un obstacle.
- La lame et/ou l'arbre du moteur sont tordus.
- L'appareil vibre et semble instable.
- La batterie a fui ou est endommagée.

9 AIDE EN CAS DE PANNES

ATTENTION ! Risque de blessures. Les parties de l'appareil à arêtes vives et mobiles peuvent provoquer des blessures.

- Pour les travaux de maintenance, d'entretien et de nettoyage, portez toujours des gants de protection !

REMARQUE En cas de pannes ne figurant pas dans ce tableau ou ne pouvant pas être éliminées, contacter notre service après-vente compétent.

Panne	Cause	Remède
Le moteur ne fonctionne pas.	L'alimentation électrique est arrêtée.	Allumer l'alimentation électrique.
	La batterie est absente ou a été mal insérée.	Insérer correctement la batterie.
	La batterie est vide.	Charger la batterie.
	La lame est bloquée.	<ul style="list-style-type: none"> ■ Libérer la ou les lames de ce qui les entrave. ■ Démarrer sur une herbe rase.
Baisse de puissance du moteur.	Les interrupteurs sont défectueux.	Ne pas utiliser l'appareil ! Faire appel au service de maintenance du fabricant.
	La batterie est vide.	Charger la batterie.
	La lame est émoussée.	Faire affûter la lame auprès d'un centre de service du fabricant.
Le moteur s'immobilise pendant la tonte.	La lame est émoussée.	Faire affûter la lame auprès d'un centre de service du fabricant.
	Surcharge du moteur.	Éteindre l'appareil, le placer sur un sol plan ou une herbe basse et redémarrer.
La durée d'utilisation de la batterie baisse considérablement.	La hauteur de coupe est trop basse.	Régler une hauteur de coupe supérieure.
	L'herbe est trop haute ou trop humide.	Améliorer les conditions, laisser sécher, régler une hauteur de coupe supérieure
	La vitesse de tonte est trop élevée.	<ul style="list-style-type: none"> ■ Réduire la vitesse de tonte ■ Nettoyer le carter, la lame doit pouvoir tourner librement.
Impossible de recharger la batterie.	La batterie a atteint sa durée de vie utile.	Remplacer la batterie. N'utiliser que des pièces originales du fabricant.
	Les contacts de la batterie sont encrassés.	Nettoyer les contacts de la batterie à l'aide d'un objet non métallique et les vaporiser avec un spray spécial contacts électriques. Attention : Ne pas court-circuiter les contacts de la batterie avec un objet métallique !
	La batterie ou le chargeur sont défectueux.	Commander des pièces de rechange auprès du fabricant.
	La batterie est trop chaude.	Laisser la batterie refroidir.

10 TRANSPORTER LA BATTERIE

Avant de transporter l'appareil, prendre les mesures suivantes :

1. Éteindre l'appareil.
2. Retirer la batterie de l'appareil.
3. Emballer la batterie de manière conforme (voir ci-dessous).

i REMARQUE Les consignes de transport ci-après s'appliquent uniquement pour une batterie de plus de 100 Wh d'énergie nominale.

La batterie lithium-ion présente dans l'appareil est soumise à la législation sur les marchandises dangereuses, mais elle peut être transportée relativement aisément :

- L'utilisateur privé peut transporter en voiture la batterie et sans autre obligation à condition que celle-ci soit emballée comme pour la vente au détail, et que le transport soit d'ordre privé.
- Les utilisateurs professionnels qui effectuent le transport dans le cadre de leur activité principale (p. ex. transport depuis ou vers un chantier, ou démonstrations) peuvent également le faire dans ces mêmes conditions simplifiées.

Dans ces deux cas, il faut impérativement prendre les mesures nécessaires pour empêcher le contenu de fuir. Dans tous les autres cas, les prescriptions de la législation sur les marchandises dangereuses doivent être impérativement respectées ! En cas de non-respect, l'expéditeur et le cas échéant le transporteur encourent de sévères sanctions.

Autres consignes sur le transport et l'expédition

- Ne transporter ou expédier des batteries lithium-ion que si elles ne sont pas endommagées !
- Pour transporter la batterie, utiliser uniquement le carton d'origine ou un carton adapté au transport des marchandises dangereuses (non obligatoire pour les batteries dont l'énergie nominale est inférieure à 100 Wh).
- Coller un ruban adhésif sur les contacts de la batterie, afin d'éviter tout court-circuit.
- Dans son emballage, sécuriser la batterie pour qu'elle ne glisse pas, afin d'éviter de l'endommager pendant le transport.
- S'assurer de joindre le bon marquage et la documentation correcte pour le transport ou l'expédition (p.ex. par colis postal ou transporteur).

- S'informer auparavant si le transporteur choisi peut prendre en charge le transport, et signaler l'envoi.

Nous conseillons de faire appel à un expert en marchandises dangereuses pour préparer l'envoi. Respecter également d'éventuelles prescriptions nationales complémentaires.

11 STOCKAGE

Après chaque utilisation, nettoyer soigneusement l'appareil et, si disponibles, mettre tous les capots de protection en place. Conserver l'appareil à un endroit sec, fermé et hors de portée des enfants.

11.1 Remisage de l'appareil

⚠ ATTENTION ! Risque de blessures. Si l'appareil, une fois stocké, reste accessible aux enfants et autres personnes non autorisées, cela peut provoquer des blessures.

- Entreposer l'appareil hors de portée des enfants et des personnes non autorisées.
- Ne ranger l'appareil que lorsque les batteries ont été retirées.

1. Éteindre l'appareil.
2. Régler la hauteur de coupe à hauteur maximale.
3. Retirer la batterie.
4. Nettoyer soigneusement l'appareil.
5. Accrocher l'appareil (voir *chapitre 6.5 "Fixation murale (11)", page 60*).
6. Ranger l'appareil dans un lieu sec, propre et à l'abri du gel. Pour le protéger de la poussière, le recouvrir d'une bâche respirante. Ne pas utiliser de film plastique pour éviter une accumulation d'humidité.

11.2 Stocker la batterie et le chargeur

i REMARQUE Pour des informations détaillées, merci de consulter les notices d'utilisation séparées relatives à la batterie et au chargeur.

12 ÉLIMINATION

Indications de la loi allemande sur les appareils électriques et électroniques



- Les appareils électriques et électroniques ne doivent pas être jetés aux ordures ménagères, mais être triés avant leur mise au rebut !

- Les piles ou batteries usagées qui ne sont pas fixées à demeure dans l'appareil usagé doivent être retirées avant d'éliminer l'appareil ! Leur élimination est régie par la loi sur les piles.
- Les détenteurs et utilisateurs d'appareils électriques et électroniques sont légalement tenus de les rapporter après utilisation.
- L'utilisateur final porte seul la responsabilité de la suppression de ses données personnelles sur l'appareil usagé à éliminer !

Le symbole de la poubelle barrée signifie que les appareils électriques et électroniques usés ne doivent pas être jetés aux ordures ménagères.

Les appareils électriques et électroniques peuvent être déposés gratuitement aux endroits suivants :

- Points de collecte ou centres de tri publics (p. ex. déchetteries communales)
- Points de vente d'appareils électroniques (magasins ou en ligne) si le revendeur est obligé de reprendre l'appareil ou s'il le propose.

Ces déclarations ne s'appliquent qu'aux appareils installés et vendus dans les pays de l'Union européenne et soumis à la directive européenne 2012/19/UE. Dans les pays en dehors de l'Union européenne, des dispositions différentes peuvent être applicables en matière d'élimination des appareils électriques et électroniques.

Indications de la loi allemande sur les piles (BattG)

-  ■ Les piles et batteries usagées ne doivent pas être jetées aux ordures ménagères, mais être triées avant leur mise au rebut.
- Pour retirer en toute sécurité les piles et batteries de l'appareil électronique et pour toute information sur le type ou le système chimique, reportez-vous aux informations données dans le manuel d'utilisation et/ou de montage.
- Les propriétaires et utilisateurs de piles et de batteries sont légalement tenus de les rapporter après utilisation. La reprise de ces produits est limitée à une quantité estimée normale pour un ménage.

Les piles usagées peuvent contenir des substances nocives ou des métaux lourds qui peuvent nuire à l'environnement et à la santé. Le traite-

ment des piles usagées et l'utilisation des ressources qu'elles contiennent contribuent à la protection de ces deux ressources vitales.

Le symbole de la poubelle barrée signifie que les piles et les batteries ne doivent pas être jetées aux ordures ménagères.

En outre, s'il y a sous la poubelle les mentions Hg, Cd ou Pb, cela signifie que :

- Hg : la batterie contient plus de 0,0005 % de mercure
- Cd : la batterie contient plus de 0,002 % de cadmium
- Pb : la batterie contient plus de 0,004 % de plomb

Les batteries et les piles peuvent être déposées gratuitement aux endroits suivants :

- points de collecte ou centres de tri publics (p. ex. déchetteries communales)
- points de vente de piles et de batteries
- points de reprise du réseau national de récupération des piles usagées des appareils
- point de reprise du fabricant (s'il n'est pas membre du réseau national de récupération)

Ces déclarations ne s'appliquent qu'aux piles et batteries vendues dans les pays de l'Union européenne et soumises à la directive européenne 2006/66/CE. Dans les pays en dehors de l'Union européenne, des dispositions différentes peuvent être applicables en matière d'élimination des piles et batteries.

13 SERVICE CLIENTS/APRÈS-VENTE

En cas de questions portant sur la garantie, les réparations ou les pièces de rechange, contacter le service de maintenance AL-KO le plus proche de chez vous. Vous le trouverez à l'adresse suivante sur Internet :

www.alko-garden.com/service-contacts

Vous trouverez de plus amples informations sur les pièces de rechange à l'adresse :

www.alko-garden.com/spareparts

14 INFORMATIONS RELATIVES À LA DÉCLARATION DE CONFORMITÉ

Nous déclarons par la présente sous notre seule responsabilité que ce produit, sous la forme mise sur le marché, répond aux dispositions des directives UE harmonisées, des normes de sécurité UE et des normes spécifiques aux produits. La déclaration de conformité fait partie de la notice d'utilisation et est jointe à la machine.

15 GARANTIE

Pendant la période légale de garantie contre les vices de fabrication, nous éliminons par réparation ou remplacement, selon notre choix, tout défaut de matériau ou de fabrication survenu sur l'appareil. La durée de prescription dépend de la législation respective en vigueur dans le pays où a été acheté l'appareil.

Notre garantie s'applique seulement en cas :

- de respect du présent manuel d'utilisation,
- d'utilisation correcte,
- d'utilisation de pièces de rechange d'origine.

La garantie ne s'applique pas en cas :

- de tentatives de réparation par l'utilisateur,
- de modifications techniques par l'utilisateur,
- d'utilisation non conforme.

Sont exclues de la garantie :

- les détériorations de la peinture dues à une usure normale,
- les pièces d'usure qui figurent en encadré sur la carte des pièces de rechange xxxxxx (x).

La période de garantie commence à courir au moment de l'achat par le premier utilisateur final. La date d'achat figurant sur la preuve d'achat fait foi. Veuillez vous adresser à votre revendeur ou bien au point de service après-vente agréé le plus proche, en présentant cette déclaration et la preuve d'achat. Les droits légaux de l'acheteur vis-à-vis du vendeur en cas de défaut ne sont pas affectés par cette déclaration.

TRADUCCIÓN DEL MANUAL ORIGINAL DE INSTRUCCIONES

Índice

1	Acerca de este manual de instrucciones .	66	6	Funcionamiento	74
1.1	Símbolos de la portada	67	6.1	Ajustar la altura de corte (08)	74
1.2	Explicación de símbolos y palabras de señalización	67	6.2	Segar con el cortacésped mulching con batería (06, 07)	74
2	Descripción del producto	67	6.3	Conectar y desconectar la máquina (09)	74
2.1	Uso previsto	67	6.4	Comprobación del estado de carga de la batería (10)	74
2.2	Posible uso indebido previsible	67	6.5	Soporte para pared (11)	75
2.3	Riesgos residuales	67	6.6	Posiciones de trabajo (05)	75
2.4	Dispositivos de seguridad y protección	68	7	Instrucciones de trabajo	75
2.4.1	Botón de desbloqueo	68	8	Mantenimiento y limpieza	76
2.4.2	Función de desconexión automática	68	8.1	Trabajos de mantenimiento periódicos	76
2.5	Símbolos en el aparato	68	8.2	Limpiar el aparato y el mecanismo de segado (12)	76
2.6	Vista general del producto (01)	68	8.3	Comprobar y sustituir la cuchilla de corte	76
2.7	Volumen de suministro (02)	68	8.4	Trabajos de reparación	76
3	Instrucciones de seguridad	69	9	Ayuda en caso de avería	76
3.1	Instrucciones generales de seguridad para herramientas eléctricas	69	10	Transportar la batería	78
3.1.1	Seguridad en el lugar de trabajo .	69	11	Almacenamiento	78
3.1.2	Seguridad eléctrica	69	11.1	Almacenamiento del aparato	78
3.1.3	Seguridad de personas	69	11.2	Guardar la batería y el cargador	78
3.1.4	Uso y manejo de la herramienta eléctrica	70	12	Eliminación del producto	78
3.1.5	Uso y manejo de la herramienta con batería	70	13	Servicio de atención al cliente/servicio técnico	79
3.1.6	Servicio técnico	71	14	Información sobre la declaración de conformidad	79
3.2	Instrucciones de seguridad para el cortacésped	71	15	Garantía	80
3.3	Exposición a vibraciones	72			
3.4	Exposición al ruido	73			
3.5	Instrucciones de seguridad de la batería y el cargador	73			
4	Montaje	73			
4.1	Montaje del cortacésped mulching con batería (03)	73			
5	Puesta en funcionamiento	73			
5.1	Cargar la batería	73			
5.2	Colocación y extracción de la batería (04)	74			

1 ACERCA DE ESTE MANUAL DE INSTRUCCIONES

- La versión original de este manual de instrucciones está en alemán. Todas las demás versiones en otros idiomas son traducciones de la versión original.
- Conserve siempre este manual de instrucciones para poderlo leerlo en caso de que necesite consultar información sobre el aparato.

- Entregue el aparato a otra persona siempre adjuntando el manual de instrucciones.
- Lea y tenga en cuenta las indicaciones de seguridad y advertencias de este manual de instrucciones.

1.1 Símbolos de la portada

Símbolo	Significado
	Antes de ponerlo en marcha, es imprescindible leer atentamente este manual de instrucciones. Esto es esencial para un trabajo seguro y un manejo sin problemas.
	Manual de instrucciones
	Maneje las baterías de ion de litio con cuidado. Preste especial atención a las indicaciones de transporte, almacenamiento y eliminación de este manual de instrucciones.

1.2 Explicación de símbolos y palabras de señalización

⚠ ¡PELIGRO! Indica una situación de peligro inminente que, en caso de no evitarse, produce lesiones graves o la muerte.

⚠ ¡ADVERTENCIA! Indica una situación de peligro potencial que, en caso de no evitarse, podría producir lesiones graves o la muerte.

⚠ ¡PRECAUCIÓN! Indica una situación de peligro potencial que, en caso de no evitarse, podría producir lesiones de leves a moderadas.

⚠ ¡ATENCIÓN! Indica una situación que, en caso de no evitarse, podría producir daños materiales.

ℹ NOTA Indicaciones especiales para una mejor comprensión y manejo.

2 DESCRIPCIÓN DEL PRODUCTO

⚠ ¡ATENCIÓN! Peligro de daños en la batería y el aparato. Si se utiliza el aparato con una batería no apropiada, tanto el aparato como la batería pueden sufrir daños.

- Utilice el aparato únicamente con la batería especificada.

Pueden utilizarse todas las baterías (Bxxx Li) y cargadores (Cxxx Li) del sistema AL-KO 18V.

Para obtener más información sobre las baterías y los cargadores, véanse los manuales individuales:

- Manual de instrucciones 443130: Baterías
- Manual de instrucciones 443131: Cargadores

2.1 Uso previsto

El presente aparato está destinado al segado habitual de un césped corto y seco sobre una superficie de césped pequeña y con muchos rincones. El l material cortado permanece sobre la superficie de césped para servir de abono.

Este aparato ha sido diseñado únicamente para su uso privado. Cualquier otro uso distinto, así como cualquier modificación o ampliación no permitida, se considera un uso indebido y tiene como consecuencia la extinción de la garantía y la pérdida de la conformidad, así como el rechazo de toda responsabilidad por parte del fabricante por daños del usuario o de terceros.

2.2 Posible uso indebido previsible

El aparato no ha sido concebido para el uso industrial en parques públicos o instalaciones deportivas ni para el uso en el ámbito de la agricultura y la silvicultura.

- No utilice el aparato cuando llueva o cuando el césped esté mojado.
- No deben desmontarse ni puentearse los dispositivos de seguridad.

2.3 Riesgos residuales

Aunque se utilice correctamente el aparato existe siempre un cierto riesgo residual que no puede excluirse por completo. Debido al tipo y al diseño del aparato pueden derivarse los siguientes peligros potenciales según la utilización:

- Proyección de material cortado, tierra y piedras pequeñas a gran velocidad.
- Inhalación de partículas de material cortado sin no se lleva una mascarilla.
- Peligro de lesiones por cortes si se introducen las manos en la cuchilla de corte en marcha.

2.4 Dispositivos de seguridad y protección

⚠ ¡ADVERTENCIA! Peligro de lesiones. Los dispositivos de seguridad y protección que estén defectuosos o se hayan anulado pueden provocar lesiones graves.

- Disponga la reparación de los dispositivos de seguridad y protección que estén defectuosos.
- Nunca anule los dispositivos de seguridad y protección.

2.4.1 Botón de desbloqueo

El botón de desbloqueo activa el interruptor de encendido/apagado. De este modo se evita un encendido accidental del aparato al presionar únicamente el interruptor de encendido/apagado.

2.4.2 Función de desconexión automática

El aparato se desconecta automáticamente al levantarlo para evitar el contacto con las cuchillas de corte que se encuentran girando.

2.5 Símbolos en el aparato

Símbolo	Significado
	Preste especial atención durante el manejo.
	Lea el manual de instrucciones antes de la puesta en funcionamiento.
	Peligro debido a los objetos que salen despedidos.
	Mantenga a terceras personas alejadas de la zona de peligro.
	Mantenga las manos y los pies alejados del mecanismo de segado.
	No es relevante.

Símbolo	Significado
	Peligro de descarga eléctrica si se pasa por encima de un cable de alimentación.
	No pase por encima de ningún cable de alimentación.
	Retire la batería antes de efectuar trabajos de ajuste, limpieza o mantenimiento.

2.6 Vista general del producto (01)

N.º	Componente
1	Mango
2	Botón de desbloqueo en el mango
3	Soporte para pared
4	Interruptor de encendido/apagado
5	Compartimento de la batería
6	Larguero superior
7	Rascador
8	Larguero inferior
9	Casquillo de bloqueo
10	Pasador de bloqueo para articulación giratoria
11	Indicador del estado de carga
12	Rueda de ajuste para la altura de corte
13	Batería*
14	Cargador*

*: No se incluye en el volumen de suministro pero puede adquirirse adicionalmente.

2.7 Volumen de suministro (02)

Los elementos que aquí se listan forman parte del volumen de suministro. Compruebe si se incluyen todos los elementos:

N.º	Componente
1	Mango con larguero superior
2	Larguero inferior

N.º	Componente
3	Cortacésped mulching con batería
4	Rascador
5	Manual de instrucciones

3 INSTRUCCIONES DE SEGURIDAD

3.1 Instrucciones generales de seguridad para herramientas eléctricas

⚠ ¡ADVERTENCIA! Lea todas las indicaciones de seguridad, instrucciones, ilustraciones y datos técnicos incluidos con esta herramienta eléctrica. El incumplimiento de las advertencias e instrucciones siguientes puede causar descargas eléctricas, incendios y lesiones graves.

- **Guarde todas las advertencias e instrucciones de seguridad para un uso futuro.**

El término "herramienta eléctrica" empleado en las instrucciones de seguridad hace referencia a herramientas eléctricas alimentadas por red (con cable) o a herramientas eléctricas alimentadas por batería (sin cable).

3.1.1 Seguridad en el lugar de trabajo

- **Mantenga el área de trabajo limpia y bien iluminada.** Las áreas de trabajo desordenadas y sin iluminación pueden causar accidentes.
- **No utilice la herramienta eléctrica en una zona expuesta a riesgos de explosión, en la que haya polvos, gases o líquidos inflamables.** Estas herramientas originan chispas que pueden inflamar el polvo o los gases.
- **Mantenga a los niños y a las demás personas alejadas mientras utiliza la herramienta eléctrica.** Las distracciones pueden hacerle perder el control de la herramienta eléctrica.

3.1.2 Seguridad eléctrica

- **El enchufe de red de la herramienta eléctrica debe coincidir con la toma de corriente. No se puede cambiar el enchufe. No use ningún adaptador con las herramientas eléctricas conectadas a tierra.** Los enchufes originales y las tomas de corriente adecuadas disminuyen el riesgo de descargas eléctricas.
- **Evite el contacto corporal con superficies puestas a tierra tales como tubos, radiadores, cocinas y neveras.** Existe un alto

riesgo de sufrir una descarga eléctrica si el cuerpo está puesto a tierra.

- **Mantenga las herramientas eléctricas alejadas de la lluvia y la humedad.** La penetración de agua en el aparato eléctrico aumenta el riesgo de descarga eléctrica.
- **No use el cable de conexión para fines extraños, para llevar o colgar la herramienta eléctrica, o para sacar el enchufe de la toma de corriente tirando de este.** Mantenga el cable de conexión alejado del calor, aceite, bordes afilados o piezas móviles. El peligro de descargas eléctricas aumenta si los cables de conexión están dañados o enrollados.
- **Cuando trabaje con una herramienta eléctrica al aire libre, utilice únicamente alargadores que también sean adecuados para el exterior.** El uso de un alargador adecuado para el exterior reduce el peligro de descargas eléctricas.
- **Si no puede evitar el uso del aparato en un ambiente húmedo, utilice un interruptor diferencial.** El uso de este interruptor diferencial evita el riesgo de una descarga eléctrica.

3.1.3 Seguridad de personas

- **Esté atento, preste atención a lo que hace y proceda con sentido común cuando trabaje con una herramienta eléctrica. No utilice el aparato eléctrico si está cansado o bajo la influencia de drogas, alcohol o medicamentos.** Un momento de distracción en el uso del aparato puede causar graves lesiones.
- **Utilice equipo de protección personal y siempre gafas de protección.** El uso de equipos de protección personal, como máscara contra el polvo, zapatos de seguridad antideslizantes, casco de protección o protección para los oídos, según el tipo y aplicación de la herramienta eléctrica, reduce el riesgo de lesiones.
- **Evite una puesta en funcionamiento involuntaria. Asegúrese de que la herramienta eléctrica está desconectada antes de enchufarla a la red eléctrica, conectar la batería o transportarla.** Al transportar la herramienta eléctrica se pueden producir accidentes si el dedo está en el interruptor o si la herramienta eléctrica está encendida y conectada a la red eléctrica.

- **Retire las llaves de ajuste antes de conectar el aparato.** Una herramienta o llave olvidada en alguna de las piezas giratorias de la herramienta eléctrica puede causar lesiones.
- **Procure mantener una postura normal. Mantenga una postura firme y el equilibrio en todo momento.** Esto permite un mayor control de la herramienta eléctrica en situaciones inesperadas.
- **Utilice la ropa adecuada. No utilice ropa holgada ni joyas. Mantenga el pelo y la ropa alejados de las piezas móviles.** La ropa suelta, las joyas o el pelo largo pueden engancharse en las piezas móviles.
- **Si se pueden montar dispositivos de aspiración y de recogida de polvo, se deben conectar y utilizar correctamente.** El uso de un dispositivo aspirador de polvo puede reducir los riesgos relacionados con el polvo.
- **No se deje llevar por un falso sentido de seguridad ni pase por alto las normas de seguridad para herramientas eléctricas, aunque esté familiarizado/a con la herramienta eléctrica después de un uso reiterado.** Un descuido en el manejo puede provocar lesiones graves en cuestión de fracciones de segundo.

3.1.4 Uso y manejo de la herramienta eléctrica

- **No sobrecargue la herramienta eléctrica. Utilice la herramienta eléctrica adecuada para realizar el trabajo.** Con la herramienta eléctrica apropiada trabaja mejor y más seguro en el área de servicio especificada.
- **No utilice una herramienta eléctrica cuyo interruptor esté defectuoso.** Un aparato eléctrico, que no se puede encender o apagar más, es peligroso y se debe reparar.
- **Saque el conector del enchufe y/o quite la batería extraíble antes de ajustar el aparato, cambie las piezas de la herramienta de aplicación o aparte la herramienta eléctrica.** Esta medida de precaución impide el arranque accidental de la herramienta eléctrica.
- **Conserve el aparato eléctrico que no se utilice fuera del alcance de los niños. No permita que personas que no estén familiarizadas con la herramienta eléctrica o no hayan leído estas instrucciones la utilicen.** Las herramientas eléctricas son peligrosas si son utilizadas por personas sin experiencia.

- **Conserve con esmero las herramientas eléctricas y la herramienta de aplicación. Controle si las piezas móviles funcionan perfectamente y no se atascan, si hay piezas rotas o dañadas que perjudiquen de forma que puedan perjudicar el funcionamiento de la herramienta eléctrica. Encargue la reparación de las piezas dañadas antes de usar la herramienta eléctrica.** Muchos accidentes han sido provocados por herramientas eléctricas incorrectamente reparadas.
- **Mantenga las herramientas de corte afiladas y limpias.** Las herramientas de corte cuidadosamente conservadas con bordes de corte afilados se atascan menos y son más fáciles de controlar.
- **Utilice la herramienta eléctrica, los accesorios, las herramientas de aplicación, etc., según estas indicaciones. Tenga en cuenta las condiciones del trabajo y las actividades a realizar.** El uso de aparatos eléctricos para aplicaciones distintas a las previstas puede dar lugar a situaciones de peligro.
- **Mantenga los mangos y empuñaduras secos, limpios y sin restos de aceite ni grasa.** Los mangos y empuñaduras resbalosos no permiten un funcionamiento seguro ni controlar la herramienta eléctrica en situaciones imprevistas.

3.1.5 Uso y manejo de la herramienta con batería

- **Cargue la batería únicamente con cargadores recomendados por el fabricante.** Existe peligro de incendio si se cargan baterías en un cargador que es apropiado para otro tipo de baterías.
- **Utilice únicamente las baterías previstas para las herramientas eléctricas.** En caso de utilizar otras baterías, existe riesgo de incendio y lesiones.
- **Mantenga la batería que no utilice lejos de clips, monedas, llaves, clavos, tornillos u otros objetos metálicos, que puedan provocar un puenteo entre los contactos.** Un cortocircuito de los contactos de la batería puede tener como consecuencia quemaduras o incendio.
- **En caso de una aplicación incorrecta, puede salir líquido de la batería. Evite el contacto con el mismo. En caso de contacto accidental, lávese con agua. Si el lí-**

quido entra en contacto con los ojos, acuda al médico. El líquido que sale de la batería puede causar irritaciones de la piel o quemaduras.

- **No utilice baterías dañadas o modificadas.** Las baterías dañadas o modificadas pueden comportarse de manera imprevisible y provocar fuego, explosiones o peligro de lesiones.
- **No esponga la batería al fuego ni a altas temperaturas.** El fuego o las temperaturas superiores a 130 °C pueden causar una explosión.
- **Siga todas las instrucciones para la carga y nunca cargue la batería o la herramienta de batería fuera del rango de temperaturas especificado en el manual de instrucciones.** Una carga incorrecta o fuera del rango de temperaturas permitido puede destruir la batería y aumentar el riesgo de incendio.

3.1.6 Servicio técnico

- **Solamente el personal cualificado puede reparar la herramienta eléctrica y sólo con piezas de repuesto originales.** De este modo se garantiza la seguridad de la herramienta eléctrica.
- **Nunca realice trabajos de mantenimiento a baterías dañadas.** El mantenimiento completo de baterías solamente debe realizarlo el fabricante o centros de atención al cliente autorizados.

3.2 Instrucciones de seguridad para el cortacésped

- **No utilice el cortacésped en malas condiciones meteorológicas, en especial si hay peligro de descarga de rayos.** Así se reduce el riesgo de ser alcanzado por un rayo.
- **Examine a fondo el área en la que se va a emplear el cortacésped para detectar si hay animales salvajes.** Los animales salvajes pueden resultar heridos durante el uso del cortacésped.
- **Examine a fondo el área en la que se va a emplear el cortacésped y retire todas las piedras, palos, alambres, huesos y otros cuerpos extraños.** Los objetos que salen despedidos pueden provocar lesiones personales.
- **Antes de comenzar a usar el cortacésped lleve a cabo siempre una inspección visual para asegurarse de que la cuchilla y la unidad de corte no están desgastadas**

ni dañadas. Las piezas desgastadas o dañadas aumentan el riesgo de lesiones.

- **Compruebe con frecuencia si el depósito recogedor de césped presenta desgaste o daños.** Un depósito recogedor de césped desgastado o dañado puede aumentar el riesgo de lesiones.
- **Deje todos los dispositivos de seguridad montados. Los dispositivos de seguridad deben estar montados correctamente y de forma que sean operativos.** Un dispositivo de seguridad que esté suelto o dañado o que no funcione correctamente puede provocar lesiones.
- **Mantenga todas las ranuras de ventilación libres de suciedad.** Las ranuras de ventilación obstruidas y las impurezas pueden provocar un sobrecalentamiento o peligro de incendio.
- **A la hora de trabajar con el cortacésped utilice siempre calzado protector y antideslizante. No maneje el cortacésped con los pies descalzos o con sandalias abiertas.** Así se reduce el peligro de lesiones en los pies debido al contacto con la cuchilla en movimiento.
- **A la hora de trabajar con el cortacésped utilice siempre pantalones largos.** La piel descubierta aumenta el peligro de lesiones debido a objetos que salen despedidos.
- **No opere el cortacésped en hierba mojada. Siempre camine, nunca corra.** Así se reduce el peligro de que se resbale o se caiga, lo cual puede provocar lesiones.
- **No opere el cortacésped en pendientes muy pronunciadas.** Así se reduce el peligro de que pierda el control, se resbale o se caiga, lo cual puede provocar lesiones.
- **A la hora de trabajar en pendientes, procure siempre mantener la estabilidad, trabaje siempre en perpendicular a la pendiente, nunca cuesta arriba o cuesta abajo, y extreme la precaución al cambiar de dirección.** Así se reduce el peligro de que pierda el control, se resbale o se caiga, lo cual puede provocar lesiones.
- **Extreme la precaución cuando desplace el cortacésped hacia atrás o cuando se lo acerque. Preste atención siempre a su entorno.** Así se reduce el peligro de que tropiece durante la operación.
- **No toque la cuchilla ni otras piezas móviles peligrosas mientras estas se encuen-**

tren todavía en movimiento. Así se reduce el peligro de lesiones debido a las piezas móviles.

- **Asegúrese de que, al retirar el material atascado o al limpiar el cortacésped, todos los interruptores se encuentran a la posición apagado y la batería se ha retirado.** Un funcionamiento inesperado del cortacésped puede causar lesiones graves.
- Deje que el producto se enfríe siempre antes de su almacenamiento.
- Vacíe el recogedor de césped antes de su almacenamiento.
- Al ajustar el aparato preste atención a que sus dedos no se queden atrapados entre las cuchillas móviles y las piezas fijas de la máquina.

3.3 Exposición a vibraciones

Valores totales de vibraciones y de emisión sonora

- Los valores totales de vibraciones y de emisión sonora indicados se han medido conforme a un método de ensayo normalizado y pueden utilizarse para comparar una herramienta eléctrica con otra.
- Los valores totales de vibraciones y de emisión sonora indicados pueden utilizarse asimismo para una estimación inicial de la carga.
- Los valores totales de vibraciones y de emisión sonora indicados pueden diferir de los valores indicados durante la utilización real de la herramienta eléctrica en función del modo de uso de la misma.
- Respete las medidas de seguridad conforme al capítulo de seguridad. Intente reducir al máximo la exposición a las vibraciones. Algunas medidas para reducir la exposición a vibraciones son el uso de guantes mientras utiliza la herramienta y la limitación del tiempo de trabajo. Tenga en cuenta todas las fases del ciclo de servicio (por ejemplo, el tiempo durante el cual está desconectada la herramienta eléctrica y el tiempo durante el cual está conectada, pero funciona sin carga).

Peligro debido a la vibración

- *El valor efectivo de emisión de vibraciones al utilizar el aparato puede diferir del valor especificado por el fabricante.* Antes y durante

el uso tenga en cuenta los siguientes factores de influencia:

- ¿El aparato se utiliza conforme al uso previsto?
- ¿El material se corta o se trabaja de una manera adecuada?
- ¿El aparato se encuentra en un estado de uso correcto?
- ¿La herramienta de corte está debidamente afilada y se ha colocado la herramienta de corte adecuada?
- ¿Se han montado las asas de sujeción y, en caso necesario, las asas antivibración opcionales, y están firmemente unidas al aparato?
- Opere el aparato únicamente con el número de revoluciones del motor necesario para llevar a cabo el trabajo en cuestión. Evite el número de revoluciones máximo para reducir el ruido y las vibraciones.
- Si se usa de manera indebida o se lleva a cabo un mal mantenimiento puede aumentar el ruido y las vibraciones del aparato, perjudicando la salud. En ese caso, apague inmediatamente el aparato y llévelo a reparar a un taller del servicio técnico autorizado.
- El grado de exposición a vibraciones depende del trabajo que se realiza y de cómo se utiliza el aparato. Tenga esto en cuenta y haga las pausas necesarias durante el trabajo. Esto reducirá notablemente la exposición a vibraciones durante todo el período de trabajo.
- El uso prolongado del aparato expone al usuario a vibraciones que podrían causarle problemas de circulación ("dedos blancos"). Para evitar este riesgo lleve guantes y mantenga las manos calientes. En caso de que se detecte cualquier síntoma de "dedos blancos" acuda inmediatamente a un médico. Entre estos síntomas están: adormecimiento, pérdida de sensibilidad, cosquilleo, picor, dolor, fuerza debilitada, cambio de color o del estado de la piel. Normalmente, estos síntomas afectan a los dedos, las manos o el pulso. El peligro aumenta con las bajas temperaturas.
- Realice descansos largos durante su jornada laboral para que pueda recuperarse del ruido y las vibraciones. A la hora de trabajar con equipos que producen fuertes vibraciones organícese el trabajo repartido en varios días.

- Si observa una sensación desagradable o alteraciones en el color de la piel de las manos mientras usa el aparato, interrumpa el trabajo inmediatamente. Haga pausas con duración suficiente. Si no hace suficientes pausas, podría llegar a sufrir el síndrome de vibración mano-brazo.
- Minimice el riesgo de exposición a vibraciones. Cuide el aparato siguiendo las instrucciones del manual.
- Si utiliza el aparato con frecuencia, póngase en contacto con su distribuidor especializado para adquirir accesorios antivibración (p. ej. empuñaduras).
- Evite trabajar con el aparato a temperaturas inferiores a 10 °C. Determine en un plan de trabajo de qué forma puede reducir las vibraciones.

3.4 Exposición al ruido

Es inevitable un determinado grado de exposición al ruido con este aparato. Efectúe los trabajos con mayor nivel de ruido a horas en que esté permitido y sea adecuado. Respete el horario de descanso y limite el trabajo a la duración necesaria. Una protección adecuada para los oídos es necesaria para protegerse usted mismo y otras personas cercanas.

3.5 Instrucciones de seguridad de la batería y el cargador

- Antes de la carga retire las baterías del aparato.
- No coloque en el aparato diferentes tipos de baterías o baterías nuevas y usadas juntas.
- Coloque las baterías en el aparato con la polaridad correcta.
- Retire las baterías del aparato si va a guardarlo durante un periodo de tiempo prolongado.
- No cortocircuite los terminales de conexión del aparato ni de la batería.

Manuales de instrucciones

Seguir las instrucciones de seguridad de la batería y del cargador en los manuales de instrucciones separados.

- Manual de instrucciones 443130: Baterías
- Manual de instrucciones 443131: Cargadores

4 MONTAJE

⚠ ¡ADVERTENCIA! Peligro debido a un montaje incompleto. Si se pone en marcha un aparato que no está completamente montado pueden producirse lesiones graves.

- Operar el aparato solo cuando esté montado completamente.
- Cuando el aparato esté completamente montado, colocar la batería.

4.1 Montaje del cortacésped mulching con batería (03)

Una el larguero superior con el larguero inferior

1. Inserte el larguero superior (03/1) en el larguero inferior (03/2) (03/a).
2. Alinee los largueros entre sí de forma que la muesca (03/3) del larguero inferior encaje en el orificio de encastre (03/4) del larguero superior.

Montaje del larguero inferior en el cortacésped mulching con batería

1. Alinee el acoplamiento (03/5) del larguero inferior y la contrapieza del acoplamiento (03/6) entre sí de tal forma que encajen entre sí.
2. Inserte el acoplamiento (03/5) del larguero inferior y la contrapieza del acoplamiento (03/6), una pieza dentro de la otra, hasta el tope (03/b).
3. Deslice el casquillo de bloqueo (03/7) sobre la contrapieza del acoplamiento y apriételo a mano (03/c).

5 PUESTA EN FUNCIONAMIENTO

📄 NOTA Compruebe si el aparato presenta daños cada día antes de ponerlo en marcha, tras cualquier caída o cualquier otro impacto. Antes del uso encargue la reparación de los daños.

5.1 Cargar la batería

Cargue la batería tal y como se describe en los manuales de instrucciones individuales:

- Manual de instrucciones 443130: Baterías
- Manual de instrucciones 443131: Cargadores

5.2 Colocación y extracción de la batería (04)

¡ATENCIÓN! Peligro de daños de la batería. Si se deja la batería dentro del aparato después de utilizarlo, la batería podría resultar dañada.

- Justo después de utilizar el aparato, sacar la batería y guardarla en un lugar protegido de heladas.
- Introducir la batería en el aparato justo antes de comenzar a trabajar.

Colocación de la batería

1. Deslice la batería (04/1) en compartimento de la batería (04/2) (04/a) hasta que encaje.

Extracción de la batería

1. Pulsar el botón de bloqueo (04/3) de la batería y mantenerlo pulsado.
2. Saque la batería (04/b).

6 FUNCIONAMIENTO

⚠ ¡ADVERTENCIA! Peligro debido a un montaje incompleto. Si se pone en marcha un aparato que no está completamente montado pueden producirse lesiones graves.

- Operar el aparato solo cuando esté montado completamente.
- Cuando el aparato esté completamente montado, colocar la batería.

6.1 Ajustar la altura de corte (08)

⚠ ¡PRECAUCIÓN! Peligro de lesiones por cortes. Peligro de lesiones por cortes si se introducen las manos en el mecanismo de segado en marcha.

- Ajuste la altura de corte solo con el motor desconectado y el mecanismo de segado parado.

La altura de corte se puede ajustar en 3 niveles entre 30 y 50 mm. Esto permite adaptar la altura de corte según sea necesario para el trabajo.

1. Regular la rueda de ajuste (08/1) para la altura de corte:
 - Para un césped bajo, girar la rueda de ajuste (08/1) para la altura de corte hasta el nivel mínimo 1: aprox. 30 mm (08/a).
 - Para un césped más alto, girar la rueda de ajuste (08/1) para la altura de corte hasta el nivel máximo 3: aprox. 50 mm (08/b).

6.2 Segar con el cortacésped mulching con batería (06, 07)

ℹ NOTA Alinear el larguero recto con respecto al aparato para poder deslizar el pasador de bloqueo en la posición superior.

El pasador de bloqueo (06/1, 07/1) permite bloquear y desbloquear la articulación giratoria del cortacésped mulching con batería.

Si el pasador de bloqueo se desliza hacia arriba o hacia abajo (06/a, 07/a), permanece en esa posición.

Segar en carriles rectos (06)

- Si el pasador de bloqueo (06/1) se encuentra en la posición superior, la articulación giratoria está bloqueada.
- El larguero puede moverse en una dirección (06/b):
 - Movimiento vertical: 0° - 100°
- El cortacésped mulching con batería puede dirigirse en carriles rectos.

Segado flexible (06, 07)

- Si el pasador de bloqueo (06/1) se encuentra en la posición inferior, la articulación giratoria está desbloqueada.
- El larguero puede moverse con flexibilidad en todas direcciones (06/b, 07/b):
 - Movimiento vertical: 0° - 100°
 - Movimiento horizontal: aprox. 45° a derecha e izquierda
- El cortacésped mulching con batería puede dirigirse en curvas.

6.3 Conectar y desconectar la máquina (09)

Conectar la máquina

ℹ NOTA La máquina únicamente puede operarse en la posición de trabajo.

1. Ponga el larguero en posición de trabajo (véase capítulo 6.6 "Posiciones de trabajo (05)", página 75).
2. Pulse el botón de desbloqueo (09/1) (09/a).
3. Pulse el interruptor de encendido/apagado (09/2) (09/b) y suelte el botón de desbloqueo.

Desconectar la máquina

1. Suelte el interruptor de encendido/apagado.

6.4 Comprobación del estado de carga de la batería (10)

El indicador del estado de carga (10/1) consta de 4 LED (10/2). Los LED están iluminados de for-

ma fija en verde y se apagan sucesivamente a medida que disminuye la carga de la batería.

LED	Estado de carga
Se iluminan 4 LED.	Batería totalmente cargada.
Se iluminan 3 LED.	La batería está cargada al 75 %.
Se iluminan 2 LED.	La batería está cargada al 50 %.
Se ilumina 1 LED.	La batería está cargada al 25 %.

6.5 Soporte para pared (11)

El cortacésped mulching con batería puede colgarse en una superficie vertical (p. ej., una pared o un panel) por el orificio para colgar (11/1) del mango.

6.6 Posiciones de trabajo (05)

Posición de estacionamiento (aprox. 70° - 100°)

⚠ ADVERTENCIA! Lesiones por la caída del larguero. Si el larguero (en especial con la batería insertada) se empuja estando en la posición de estacionamiento, puede caerse y provocar lesiones graves.

- No deje el aparato sin vigilancia.
- Coloque el aparato de forma que el larguero no pueda provocar lesiones a nadie si se cae (p. ej., contra una pared).

El cortacésped mulching con batería no se puede conectar si el larguero se encuentra en la posición de estacionamiento (05/1).

Área de trabajo (aprox. 10° - 70°)

i NOTA El aparato se desconecta si el larguero se saca del área de trabajo.

El cortacésped mulching con batería solo se puede encender y operar si el larguero se encuentra en el área de trabajo (05/2).

Posición de transporte / posición de almacenamiento (aprox. 0° - 10°)

i NOTA Si durante la operación el aparato se eleva por el mango, se apaga automáticamente.

El cortacésped mulching con batería puede sujetarse, transportarse y almacenarse colgado por el mango. El aparato no puede encenderse en la posición de transporte/posición de almacenamiento (05/3).

7 INSTRUCCIONES DE TRABAJO

¡Siga las indicaciones de seguridad!

i NOTA Respete las especificaciones locales sobre cuándo se puede utilizar el cortacésped.

- Preste atención a los objetos que pueda haber en la hierba y retírelos de la zona de trabajo.
- Siegue solamente cuando haya buenas condiciones de visibilidad.
- Siegue solamente con la cuchilla de corte afilada.
- Maneje el aparato únicamente sujetándolo por el manillar.
- Mueva el aparato solo a velocidad de paso.
- Desplace el aparato siempre en sentido transversal con respecto a la pendiente. No utilice el cortacésped pendiente arriba o pendiente abajo ni en pendientes con más de 10° de inclinación. Preste especial atención cuando cambie la dirección de trabajo.

Potencia de corte y duración de las baterías

- La potencia de corte y la superficie que se puede segar dependen de las características del césped. Factores como la longitud del césped, la densidad, la altura de corte seleccionada y la humedad del césped influyen en la potencia de corte.
- Un tiempo de segado óptimo se obtiene cuando se siega con regularidad y el césped se mantiene bajo.
- Si durante el proceso de segado se conecta y desconecta con frecuencia el cortacésped, la potencia de corte se reduce de la misma manera que cuando las baterías no están completamente cargadas.
- Para optimizar la potencia de corte se recomienda segar el césped con frecuencia, ajustar una altura de corte elevada y mover el aparato a velocidad de paso.

i NOTA Para prolongar la duración, pueden adquirirse baterías adicionales.

Consejos para el segado

- Siegue a una altura de corte uniforme de 3–5 cm, no superior a la mitad de la altura del césped.
- No sobrecargue el cortacésped. Si el número de revoluciones del motor desciende notablemente en césped largo y difícil, aumente la altura de corte y siegue varias veces.
- El viento y el sol pueden secar el césped tras el segado y por eso es mejor segar por la tarde.

8 MANTENIMIENTO Y LIMPIEZA

⚠ ¡ADVERTENCIA! Peligro de lesiones por cortes. Peligro de lesiones por cortes al tocar partes afiladas y en movimiento del aparato, así como las herramientas de corte.

- Desconecte siempre el aparato antes de efectuar trabajos de mantenimiento, conservación o limpieza. Retire la batería.
- Utilice siempre guantes de seguridad cuando realice trabajos de mantenimiento, conservación y limpieza.

8.1 Trabajos de mantenimiento periódicos

- Mantenga bien apretados todas las tuercas y tornillos y asegúrese de que el aparato esté siempre en condiciones seguras de funcionamiento.
- Compruebe periódicamente el funcionamiento y el desgaste del aparato y del mecanismo de segado.

8.2 Limpiar el aparato y el mecanismo de segado (12)

¡ATENCIÓN! Peligro debido al agua. El agua dentro del aparato provoca cortocircuitos y destruye los componentes eléctricos.

- No salpique el aparato con agua.
- Para la limpieza utilice exclusivamente una escobilla de mano o un cepillo.

1. Desconecte el aparato.
2. Saque la batería.
3. Vuelque el aparato y limpie el mecanismo de segado (12/1) con el rascador (12/2).

8.3 Comprobar y sustituir la cuchilla de corte

⚠ ¡ADVERTENCIA! Lesiones graves por piezas de la cuchilla que salen despedidas. Una cuchilla de corte desgastada, rota o dañada puede romperse y sus piezas pueden salir despedidas muy peligrosamente.

- Revise periódicamente la presencia de daños en la cuchilla de corte.
- No utilice el cortacésped si la cuchilla de corte está desgastada o dañada.
- Afile/sustituya las cuchillas de corte melladas o dañadas únicamente en el servicio técnico de AL-KO o en un centro especializado autorizado.

- Para evitar vibraciones siempre debe sustituir la cuchilla de corte y el tornillo de la cuchilla al mismo tiempo.
- La cuchilla de corte reafileada debe estar equilibrada. Las cuchillas de corte no equilibradas producen vibraciones fuertes y dañan el cortacésped.

8.4 Trabajos de reparación

⚠ ¡ADVERTENCIA! Peligro de lesiones durante los trabajos de reparación. Unas reparaciones inadecuadas pueden provocar lesiones graves y daños en el aparato.

- Encargue los trabajos de reparación únicamente a los técnicos de servicio del fabricante o a una empresa especialista autorizada.

Acuda también al servicio técnico del fabricante en los siguiente casos:

- Si el motor ya no arranca.
- Si el aparato ha chocado contra un obstáculo.
- La cuchilla de corte y/o el eje del motor están torcidos.
- El aparato vibra y funciona de forma irregular.
- Se ha agotado la vida útil de las baterías o están dañadas.

9 AYUDA EN CASO DE AVERÍA

⚠ ¡PRECAUCIÓN! Peligro de lesiones. Las partes del aparato afiladas y en movimiento pueden producir lesiones.

- Lleve siempre guantes protectores cuando realice trabajos de mantenimiento, conservación y limpieza.

ℹ ¡NOTA En caso de averías que no figuren en esta tabla o no pueda solucionar usted mismo, póngase en contacto con nuestro servicio de atención al cliente.

Problema	Causa	Solución
El motor no funciona.	El suministro eléctrico está desconectado.	Conectar el suministro eléctrico.
	Falta la batería o no está colocada correctamente.	Coloque la batería correctamente.
	La batería está agotada.	Cargue la batería.
	La cuchilla de corte está bloqueada.	<ul style="list-style-type: none"> ■ Subsanan el bloqueo de la cuchilla. ■ Encienda el aparato con césped bajo.
	Los interruptores están defectuosos.	No utilice el aparato. Acuda al servicio técnico del fabricante.
La potencia del motor va disminuyendo.	La batería está agotada.	Cargue la batería.
	La cuchilla de corte está mellada.	Solicite al servicio técnico del fabricante que afile la cuchilla de corte.
El motor se detiene durante el segado.	La cuchilla de corte está mellada.	Solicite al servicio técnico del fabricante que afile la cuchilla de corte.
	El motor está sobrecargado.	Desconecte el aparato, colóquelo sobre un suelo liso o hierba baja y vuelva a arrancarlo.
El tiempo de funcionamiento de la batería disminuye considerablemente.	La altura de corte es demasiado baja.	Ajuste un corte más alto.
	El césped está demasiado crecido o húmedo.	Mejore las condiciones: deje que se seque el césped, ajuste una altura de corte mayor
	La velocidad de segado es demasiado alta.	<ul style="list-style-type: none"> ■ Reduzca la velocidad de segado. ■ Limpie la carcasa, la cuchilla de corte debe poder girar libremente.
	La vida útil de la batería ha finalizado.	Sustituya la batería. Utilice sólo los accesorios originales del fabricante.
La batería no carga.	Los contactos de la batería están sucios.	Limpier los contactos de la batería con un objeto no metálico y pulverizarlos con un spray de contacto. Atención: <i>No cortocircuite los contactos de la batería con un objeto metálico.</i>
	La batería o el cargador están defectuosos.	Pedir piezas de repuesto al fabricante.
	La batería está demasiado caliente.	Deje enfriar la batería.

10 TRANSPORTAR LA BATERÍA

Antes del transporte, tome las siguientes medidas:

1. Desconecte el aparato.
2. Retire la batería del aparato.
3. Embale la batería adecuadamente (ver más abajo).

NOTA Las siguientes indicaciones de transporte solo son válidas para una batería con más de 100 Wh de energía nominal.

La batería de ion de litio incluida está sujeta a las disposiciones relativas al transporte de mercancías peligrosas aunque puede transportarse en condiciones más simples:

- Un usuario privado puede transportar la batería por carretera sin más, siempre y cuando el embalaje de esta esté condicionado para la venta al por menor y dicho transporte sea para fines privados.
- Los usuarios industriales que realicen el transporte en el contexto de su actividad principal (p. ej., entregas desde y hacia obras o exhibiciones) también pueden aplicar esta simplificación.

En los dos casos mencionados anteriormente deben tomarse precauciones obligatoriamente para evitar que se libere el contenido. En otros casos deberán respetarse obligatoriamente las disposiciones relativas al transporte de mercancías peligrosas. En caso de incumplimiento, se impondrán sanciones graves al emisor y, si procede, también al transportista.

Otras indicaciones sobre transporte y envío

- Transportar o enviar la batería de iones de litio solo en perfecto estado.
- Para transportar la batería utilizar únicamente el cartón original o un cartón especial para mercancías peligrosas (no es necesario para baterías con una energía nominal inferior a 100 Wh).
- Cerrar con adhesivo los contactos de la batería abiertos para evitar un cortocircuito.
- Asegurar la batería frente a deslizamientos dentro del embalaje para evitar que la batería se dañe.
- Asegurarse de que la marcación y la documentación de envío sean correctas para el transporte y el envío (p. ej., por parte de la empresa de paquetería o expedición).

- Antes de realizar el transporte, infórmese sobre si el proveedor de servicios que usted ha elegido puede transportar el aparato y notifique su envío.

Recomendamos ponerse en contacto con un especialista en mercancías peligrosas para preparar el envío. También deberán respetarse otras posibles disposiciones nacionales.

11 ALMACENAMIENTO

Limpie a fondo el aparato después de cada uso y coloque todas las cubiertas de protección de que disponga. Guarde el aparato en un lugar seco y bajo llave, fuera del alcance de los niños.

11.1 Almacenamiento del aparato

¡PRECAUCIÓN! Peligro de lesiones. Pueden producirse lesiones si durante el almacenamiento tienen acceso al aparato niños y personas no autorizadas.

- Guarde el aparato en un lugar inaccesible para niños y personas no autorizadas.
- Almacene el aparato únicamente con las baterías retiradas.

1. Desconecte el aparato.
2. Ajuste la altura de corte al máximo nivel.
3. Saque la batería.
4. Limpie a fondo el aparato.
5. Cuelgue el aparato (véase *capítulo 6.5 "Soporte para pared (11)", página 75*).
6. Guarde el aparato en un lugar seco, limpio y protegido de las heladas. Cúbralo con una lona transpirable para protegerlo del polvo. No utilice ninguna lámina de plástico para evitar que se acumule la humedad.

11.2 Guardar la batería y el cargador

NOTA Para encontrar información más detallada, consulte los manuales de instrucciones separados de la batería y del cargador.

12 ELIMINACIÓN DEL PRODUCTO

Indicaciones sobre la ley alemana de equipos eléctricos y electrónicos



- Los aparatos eléctricos y electrónicos antiguos no pertenecen a la basura doméstica y deben eliminarse por separado.
- Las baterías o pilas gastadas que no estén integradas de forma fija en el aparato usado

deben retirarse antes. La ley alemana de baterías rige su eliminación.

- El propietario o usuario de equipos eléctricos y electrónicos están obligados por ley a devolverlas tras su uso.
- El usuario final asume la responsabilidad propia de borrar sus datos personales del equipo usado que quiere eliminar.

El símbolo del contenedor tachado significa que los aparatos eléctricos y electrónicos no se pueden tirar a la basura doméstica.

Los aparatos eléctricos y electrónicos pueden depositarse de forma gratuita en los siguientes puntos:

- Puntos de recogida y eliminación públicos (p. ej., recintos municipales)
- Puntos de venta de electrodomésticos (físicos y en línea) siempre que el comerciante esté obligado a recoger aparatos u ofrezca el servicio voluntariamente.

Estas afirmaciones solamente son válidas para aquellos aparatos que se instalen y se vendan en los países de la Unión Europea y que estén sujetos a la Directiva europea 2012/19/UE. En países fuera de la Unión Europea pueden estar vigentes unas disposiciones diferentes a ésta en materia de eliminación de aparatos eléctricos y electrónicos antiguos.

Indicaciones sobre la ley alemana de baterías (BattG)



- Las pilas y baterías gastadas no pertenecen a la basura doméstica sino que deben eliminarse por separado.
- Consulte el resto de indicaciones del manual de operación y montaje para extraer con seguridad las baterías o pilas del aparato electrónico y obtener información sobre el tipo y el sistema químico de las mismas.
- El propietario o usuario de pilas y baterías están obligados por ley a devolverlas tras su uso. La devolución se limita a la entrega de cantidades normales.

Las baterías gastadas pueden contener sustancias contaminantes y metales pesados que pueden perjudicar el medio ambiente y la salud. Reciclar las baterías gastadas y aprovechar sus recursos contribuye a proteger estos dos bienes tan preciados.

El símbolo del contenedor tachado significa que las baterías y las pilas no se puede tirar a la basura doméstica.

Si además del contenedor, debajo de este se encuentran los símbolos Hg, Cd o Pb significa lo siguiente:

- Hg: la batería contiene más de 0,0005% de mercurio
- Cd: la batería contiene más de 0,002% de cadmio
- Pb: la batería contiene más de 0,004% de plomo

Las pilas y las baterías pueden entregarse gratuitamente en los siguientes puntos:

- Puntos de recogida y eliminación públicos (p. ej. recintos municipales)
- Puntos de venta de pilas y baterías
- Puntos de recogida del sistema de recogida comunitario para baterías gastadas de aparatos
- Un punto de recogida del fabricante (en caso de que no sea miembro del sistema de recogida comunitario)

Estas afirmaciones solamente son válidas para las baterías y pilas que se instalen y se vendan en los países de la Unión Europea y que estén sujetos a la Directiva europea 2006/66/CE. En países que no pertenezcan a la Unión Europea pueden estar vigentes otras disposiciones diferentes a esta en materia de eliminación de baterías y pilas.

13 SERVICIO DE ATENCIÓN AL CLIENTE/SERVICIO TÉCNICO

Para cuestiones acerca de la garantía, reparaciones o piezas de recambio, diríjase al punto de servicio técnico de AL-KO más cercano. Lo encontrará en la siguiente dirección electrónica: www.alko-garden.com/service-contacts

Encontrará más información sobre las piezas de repuesto en: www.alko-garden.com/spareparts

14 INFORMACIÓN SOBRE LA DECLARACIÓN DE CONFORMIDAD

Por la presente, declaramos bajo nuestra única responsabilidad que este producto, en la versión que hemos comercializado, cumple los requisitos de las directivas europeas armonizadas, los estándares europeos de seguridad y los estándares específicos del producto. La declaración de conformidad forma parte del manual de instrucciones y se adjunta a la máquina.

15 GARANTÍA

Durante el periodo legal de la garantía, nos comprometemos, a nuestra elección, a reparar o sustituir el aparato en caso de defecto de fabricación o material. El periodo de la garantía depende de la legislación del país donde se compró el aparato.

Nuestra garantía solo tiene validez en los siguientes casos:

- Se ha seguido el manual de instrucciones
- Se manipula el aparato correctamente
- Se han utilizado piezas de repuesto originales

La garantía no tendrá validez en los siguientes casos:

- Intentos de reparación no autorizados
- Modificaciones técnicas sin autorización
- Un uso inadecuado

Quedan excluidos de la garantía:

- Los daños de pintura derivados del desgaste normal
- Las piezas de desgaste que están identificadas con el marco en la ficha de piezas de repuesto



El plazo de garantía comienza con la compra por parte del primer comprador final. La fecha del comprobante de compra será determinante. Diríjase al comercio donde compró el aparato o al servicio de atención al cliente autorizado más cercano con esta declaración y el comprobante de compra original. De acuerdo con esta declaración, los derechos del comprador permanecen intactos frente al vendedor.

TRADUZIONE DEL MANUALE PER L'USO ORIGINALE**Sommario**

1 Istruzioni per l'uso	81	6 Utilizzo	88
1.1 Simboli sulla copertina	82	6.1 Regolazione dell'altezza di taglio (08)	89
1.2 Descrizione dei simboli e parole segnaletiche	82	6.2 Taglio con tosaerba a batteria con funzione pacciamatura (06, 07)	89
2 Descrizione del prodotto	82	6.3 Accensione e spegnimento della macchina (09)	89
2.1 Utilizzo conforme alla destinazione ...	82	6.4 Verifica dello stato di carica della batteria (10)	89
2.2 Possibile uso errato prevedibile	82	6.5 Aggancio a parete (11)	89
2.3 Rischi residui	82	6.6 Posizioni di lavoro (05)	89
2.4 Dispositivi di sicurezza e di protezione	82	7 Indicazioni di lavoro	90
2.4.1 Pulsante di sblocco	83	8 Manutenzione e cura	90
2.4.2 Funzione di disattivazione automatica	83	8.1 Lavori di manutenzione regolari	90
2.5 Simboli sull'apparecchio	83	8.2 Pulizia dell'apparecchio e del piatto di taglio (12)	91
2.6 Panoramica prodotto (01)	83	8.3 Controllare e sostituire la lama di taglio	91
2.7 Dotazione (02)	83	8.4 Lavori di riparazione	91
3 Indicazioni di sicurezza	84	9 Supporto in caso di anomalie	91
3.1 Indicazioni di sicurezza generali per attrezzi elettrici	84	10 Trasporto della batteria	92
3.1.1 Sicurezza sul posto di lavoro	84	11 Conservazione	93
3.1.2 Sicurezza elettrica	84	11.1 Immagazzinaggio dell'apparecchio ...	93
3.1.3 Sicurezza di persone	84	11.2 Immagazzinare la batteria e il carica-batteria	93
3.1.4 Utilizzo e manipolazione di un attrezzo elettrico	85	12 Smaltimento	93
3.1.5 Utilizzo e manipolazione dell'attrezzo a batteria	85	13 Servizio clienti/Assistenza	94
3.1.6 Service	86	14 Informazioni sulla dichiarazione di conformità	94
3.2 Indicazioni di sicurezza per il tosaerba	86	15 Garanzia	94
3.3 Carico delle vibrazioni	87		
3.4 Inquinamento acustico	87	1 ISTRUZIONI PER L'USO	
3.5 Indicazioni di sicurezza su batteria e caricatore	88	■ Le istruzioni per l'uso originali sono quelle in tedesco. Tutte le altre varianti linguistiche sono traduzioni delle istruzioni per l'uso originali.	
4 Montaggio	88	■ Conservare le presenti istruzioni per l'uso per avere sempre a portata di mano, in caso di necessità, tutte le informazioni sull'apparecchio.	
4.1 Montaggio del tosaerba a batteria con funzione pacciamatura (03)	88	■ Consegnare l'apparecchio ad altre persone solo insieme alle presenti istruzioni per l'uso.	
5 Messa in funzione	88		
5.1 Caricare la batteria	88		
5.2 Inserimento e rimozione della batteria (04)	88		

- Attenersi alle indicazioni di sicurezza e alle avvertenze contenute nelle presenti istruzioni per l'uso.

1.1 Simboli sulla copertina

Simbolo	Significato
	Prima della messa in funzione, leggere attentamente queste istruzioni per l'uso. È il presupposto per lavorare in modo sicuro e per una gestione regolare.
	Istruzioni per l'uso
	Maneggiare con cura la batteria agli ioni di litio. In particolare, osservare le avvertenze su trasporto, stoccaggio e smaltimento delle presenti istruzioni per l'uso!

1.2 Descrizione dei simboli e parole segnaletiche

⚠ PERICOLO! Mostra una situazione pericolosa imminente che, se non viene evitata, ha come conseguenza la morte o una lesione grave.

⚠ ATTENZIONE! Mostra una situazione potenzialmente pericolosa che, se non viene evitata, potrebbe avere come conseguenza la morte o una lesione grave.

⚠ CAUTELA! Mostra una situazione potenzialmente pericolosa che, se non viene evitata, potrebbe avere come conseguenza una lesione leggera o di media gravità.

ATTENZIONE! Mostra una situazione che, se non viene evitata, potrebbe avere come conseguenza dei danni materiali.

i AVVISO Indicazioni speciali volte a migliorare la comprensione e l'uso.

2 DESCRIZIONE DEL PRODOTTO

ATTENZIONE! Pericolo di danni all'apparecchio e alla batteria. Se l'apparecchio viene utilizzato con una batteria non idonea, l'apparecchio e la batteria potrebbero essere danneggiati.

- Utilizzare l'apparecchio soltanto con la batteria prescritta.

Possono essere utilizzate tutte le batterie (Bxxx Li) e i caricabatterie (Cxxx Li) del sistema AL-KO 18V.

Per ulteriori informazioni su batterie e caricabatterie vedere le istruzioni separate:

- Istruzioni per l'uso 443130: Batterie
- Istruzioni per l'uso 443131: Caricabatterie

2.1 Utilizzo conforme alla destinazione

L'apparecchio è concepito per il taglio frequente di erba bassa e asciutta su superfici di dimensioni ridotte e dall'andamento tortuoso. Il materiale tagliato rimane sul terreno come concime.

Questo apparecchio è concepito esclusivamente per l'uso in aree private. Ogni altro utilizzo e modifica o installazione verranno considerati estranei alla destinazione d'uso e avranno come conseguenza la decadenza della garanzia, oltre alla perdita della conformità e al rifiuto da parte del costruttore di qualsiasi responsabilità rispetto a danni all'utente o a terzi.

2.2 Possibile uso errato prevedibile

L'apparecchio non è progettato per uso commerciale nei parchi pubblici e negli impianti sportivi né per l'utilizzo in agricoltura e nella silvicoltura.

- Non utilizzare l'apparecchio con la pioggia e/o sull'erba bagnata.
- I dispositivi di sicurezza non devono essere smontati o esclusi.

2.3 Rischi residui

Anche se l'apparecchio viene usato correttamente, non è possibile escludere alcuni rischi residui. Data la natura e la struttura dell'apparecchio, in funzione dell'uso possono sussistere i seguenti rischi potenziali:

- Espulsione di ritagli, terra e piccole pietre.
- Inalazione di particelle da taglio quando non si indossa alcuna protezione respiratoria.
- Lesioni da taglio quando si tocca la lama in rotazione.

2.4 Dispositivi di sicurezza e di protezione

⚠ ATTENZIONE! Pericolo di lesioni. Dispositivi di sicurezza e di protezione difettosi o disattivati possono avere come conseguenza lesioni gravi.

- Far riparare i dispositivi di sicurezza e di protezione difettosi.
- Non disattivare mai i dispositivi di sicurezza e di protezione.

2.4.1 Pulsante di sblocco

Il pulsante di sblocco serve ad abilitare l'interruttore On/Off. Si elimina così il rischio di accendere involontariamente l'apparecchio semplicemente premendo l'interruttore On/Off.

2.4.2 Funzione di disattivazione automatica

L'apparecchio si spegne automaticamente se viene sollevato, evitando così possibili contatti con le lame di taglio in rotazione.

2.5 Simboli sull'apparecchio

Simbolo	Significato
	Maneggiare con estrema cautela!
	Prima della messa in funzione leggere le istruzioni per l'uso!
	Pericolo dovuto alla proiezione di oggetti!
	Tenere lontane le altre persone dalla zona di pericolo!
	Non avvicinare mani e piedi al piatto di taglio!
	Non rilevante.
	Pericolo di scossa elettrica se si calpesta il cavo di rete.
	Evitare di calpestare il cavo di rete!
	Rimuovere la batteria prima di procedere a operazioni di regolazione, pulizia o manutenzione.

2.6 Panoramica prodotto (01)

N.	Componente
1	Impugnatura
2	Pulsante di sblocco sull'impugnatura
3	Aggancio a parete
4	Interruttore On/Off
5	Guida per batteria
6	Manico superiore
7	Raschietto
8	Manico inferiore
9	Manicotto di arresto
10	Cursore di arresto per giunto girevole
11	Indicatore di carica
12	Manopola di regolazione dell'altezza di taglio
13	Batteria*
14	Caricabatterie*

*: non in dotazione, acquistabile separatamente.

2.7 Dotazione (02)

La dotazione comprende gli articoli sotto elencati. Controllare se sono inclusi tutti gli articoli:

N.	Componente
1	Impugnatura con manico superiore
2	Manico inferiore
3	Tosaerba a batteria con funzione pacciamatura
4	Raschietto
5	Istruzioni per l'uso

3 INDICAZIONI DI SICUREZZA

3.1 Indicazioni di sicurezza generali per attrezzi elettrici

⚠ ATTENZIONE! Leggere tutte le istruzioni di sicurezza, le istruzioni, le illustrazioni e i dati tecnici con cui questo utensile è montato. Omissioni nel rispetto delle indicazioni seguenti possono causare folgorazione, incendio e/o gravi infortuni.

- **Conservare tutte le indicazioni di sicurezza e le istruzioni per futuro riferimento.**

Il termine utilizzato nelle indicazioni di sicurezza "Attrezzo elettrico" si riferisce ad attrezzi elettrici collegati alla rete di alimentazione (con cavo di rete) o ad attrezzi elettrici a batteria (senza cavo di rete).

3.1.1 Sicurezza sul posto di lavoro

- **Mantenere pulita e ben illuminata la propria zona di lavoro.** La mancanza di ordine o zone di lavoro non illuminate possono causare incidenti.
- **Non utilizzare l'apparecchio elettrico in ambienti a rischio di esplosione in cui sono presenti liquidi, gas o polveri infiammabili.** Gli attrezzi elettrici generano scintille che possono innescare la polvere o i vapori.
- **Durante l'uso tenere i bambini e le altre persone lontano dall'attrezzo elettrico.** In caso di deviazione si può perdere il controllo sull'attrezzo elettrico.

3.1.2 Sicurezza elettrica

- **Il connettore dell'apparecchio elettrico deve essere adatto alla presa. Il connettore non deve essere modificato in alcun modo. Non utilizzare un adattatore con apparecchi elettrici dotati di protezione di terra.** Connettori non modificati e prese adatte riducono il rischio di folgorazione.
- **Evitare il contatto del corpo con superfici collegate alla terra come tubi, riscaldamenti, fornelli o frigoriferi.** Quando il proprio corpo è collegato alla terra esiste un elevato rischio di folgorazione.
- **Tenere gli apparecchi elettrici lontani da pioggia o umidità.** La penetrazione di acqua in un apparecchio elettrico aumenta il rischio di folgorazione.
- **Non utilizzare il cavo di alimentazione per portare l'apparecchio elettrico, per appenderlo oppure per sfilare il connettore dalla**

presa. Tenere il cavo lontano da calore, olio, spigoli taglienti o parti mobili. Cavi di alimentazione danneggiati o annodati aumentano il rischio di folgorazione.

- **Quando si lavora all'aperto con un apparecchio elettrico utilizzare solo cavi di prolunga che siano adatti anche per uso esterno.** L'utilizzo di un cavo di prolunga adatto per l'esterno riduce il rischio di folgorazione.
- **Se l'utilizzo dell'apparecchio elettrico in ambiente umido non è evitabile, utilizzare un interruttore differenziale.** L'uso di un interruttore differenziale riduce il rischio di folgorazione.

3.1.3 Sicurezza di persone

- **Quando si lavora con un attrezzo elettrico si raccomanda di procedere con cautela, attenzione e giudizio. Non utilizzare un attrezzo elettrico se si è stanchi o sotto l'influsso di droghe, alcol o medicinali.** Un momento di disattenzione durante l'uso dell'apparecchio elettrico può avere come conseguenza infortuni gravi.
- **Indossare equipaggiamento di protezione personale e sempre degli occhiali protettivi.** Indossare un equipaggiamento protettivo personale, come maschera antipolvere, scarpe di sicurezza antiscivolo, caschetto o protezione per l'udito, a seconda dell'uso dell'apparecchio elettrico, riduce il rischio di lesioni.
- **Evitare di mettere in funzione l'apparecchio involontariamente. Accertarsi che l'apparecchio elettrico sia spento prima di collegarlo all'alimentazione elettrica e/o alla batteria, di imbracciarlo o di trasportarlo.** Se trasportando l'apparecchio elettrico si tiene il dito sull'interruttore oppure si collega l'attrezzo elettrico acceso all'alimentazione di corrente possono verificarsi degli incidenti.
- **Prima di accendere l'attrezzo elettrico rimuovere gli attrezzi di regolazione o la chiave inglese.** Un attrezzo o una chiave che si trovino in una parte rotante dell'attrezzo elettrico possono portare a infortuni.
- **Evitare una postura anomala. Assicurarci una posizione stabile e mantenere l'equilibrio in qualsiasi momento.** In questo modo è possibile controllare meglio l'attrezzo elettrico in situazioni inaspettate.
- **Indossare abiti adatti. Non indossare abiti ampi o gioielli. Tenere capelli e abiti lonta-**

no dalle parti in movimento. Abiti larghi, gioielli o capelli lunghi possono rimanere catturati dalle parti in movimento.

- **Se possono essere montati dispositivi di aspirazione polveri e di raccolta, devono essere collegati e utilizzati correttamente.** L'utilizzo di un aspiratore può ridurre i rischi dovuti alla polvere.
- **Non pensare di essere nel giusto e non ignorare le norme di sicurezza per gli attrezzi elettrici, anche se avete familiarità con l'attrezzo elettrico dopo molti usi.** Un'azione sconveniente può portare a gravi lesioni in pochi secondi.

3.1.4 Utilizzo e manipolazione di un attrezzo elettrico

- **Non sovraccaricare l'attrezzo elettrico. Per lavorare utilizzare l'attrezzo elettrico specificamente previsto.** Con l'attrezzo elettrico giusto si lavora meglio e in modo più sicuro nel campo di prestazioni specificato.
- **Non utilizzare un attrezzo elettrico che abbia l'interruttore guasto.** Un attrezzo elettrico che non è più possibile accendere o spegnere è pericoloso e deve essere riparato.
- **Sfilare il connettore dalla presa e/o rimuovere la batteria prima di effettuare impostazioni dell'apparecchio, di sostituire accessori oppure di riporre l'attrezzo elettrico.** Questa misura precauzionale previene l'avvio involontario dell'attrezzo elettrico.
- **Conservare gli attrezzi elettrici non utilizzati fuori della portata dei bambini. Non consentire di usare l'attrezzo elettrico a persone che non ne conoscono l'utilizzo o che non abbiano letto le istruzioni.** Gli apparecchi elettrici sono pericolosi se vengono utilizzati da persone inesperte.
- **Tenere con cura gli attrezzi elettrici e gli accessori. Controllare se le parti mobili funzionano correttamente e non si bloccano, se ci sono parti rotte o danneggiate che compromettono il funzionamento dell'apparecchio elettrico. Prima di utilizzare l'attrezzo elettrico far riparare le parti danneggiate.** Molti incidenti hanno la propria causa in attrezzi elettrici sottoposti a una scarsa manutenzione.
- **Mantenere i taglienti affilati e puliti.** Attrezzi di taglio sottoposti a una cura meticolosa con bordi taglienti affilati si inceppano meno e sono più facili da guidare.

- **Utilizzare attrezzi elettrici, accessori ecc. in base a queste istruzioni. Nel far questo tenere in considerazione le condizioni di lavoro e l'attività da svolgere.** L'uso di attrezzi elettrici per scopi diversi dalle applicazioni previste può portare a situazioni pericolose.
- **Mantenere asciutte, pulite ed esenti da olio e grasso le maniglie e le superfici dell'impugnatura.** Le maniglie scivolose e le superfici dell'impugnatura non consentono il funzionamento e il controllo sicuri dell'attrezzo elettrico in situazioni impreviste.

3.1.5 Utilizzo e manipolazione dell'attrezzo a batteria

- **Caricare le batterie solo con caricatori che vengono consigliati dal costruttore.** Con un caricatore indicato per un determinato tipo di batterie sussiste il pericolo di incendio quando viene utilizzato con altre batterie.
- **Sugli attrezzi elettrici utilizzare solo le batterie specificamente previste.** L'uso di altre batterie può causare il rischio di infortuni e di incendio.
- **Tenere la batteria non utilizzata lontano da graffette per ufficio, monete, chiavi, chiodi, viti o altri piccoli oggetti metallici che potrebbero fungere da ponte tra i contatti.** Un cortocircuito tra i contatti della batteria può avere come conseguenza ustioni oppure un incendio.
- **In caso di utilizzo errato può fuoriuscire del liquido dalla batteria. Evitare il contatto. In caso di contatto casuale risciacquare con acqua. Se il liquido entra in contatto con gli occhi, richiedere anche l'intervento di un medico.** Il liquido fuoriuscito può causare irritazioni della pelle oppure ustioni.
- **Non utilizzare batterie danneggiate o modificate.** Le batterie danneggiate o modificate possono essere imprevedibili e causare incendi, esplosioni o lesioni personali.
- **Non esporre una batteria al fuoco o alle alte temperature.** Fuoco o temperature superiori ai 130 °C possono causare un'esplosione.
- **Seguire tutte le istruzioni per la ricarica e non ricaricare mai la batteria o l'attrezzo a batteria al di fuori del range di temperatura specificato nelle istruzioni per l'uso.** La carica errata o la carica al di fuori del range di temperatura consentito possono danneggiare.

giare la batteria e aumentare il rischio di incendio.

3.1.6 Service

- **Far riparare l'apparecchio elettrico solo da personale tecnico qualificato e con ricambi originali.** In questo modo si garantisce che la sicurezza dell'apparecchio elettrico rimanga inalterata.
- **Non eseguire mai la manutenzione delle batterie danneggiate.** Tutta la manutenzione della batteria deve essere eseguita solo dal produttore o dai centri di assistenza autorizzati.

3.2 Indicazioni di sicurezza per il tosaerba

- **Non utilizzare il tosaerba in condizioni atmosferiche sfavorevoli, in particolare se sussiste il pericolo di fulmini.** In questo modo si riduce il rischio di venire colpiti da un fulmine.
- **Ispezionare accuratamente la zona in cui si intende utilizzare il tosaerba per individuare la presenza di eventuali animali selvatici.** Gli animali potrebbero rimanere feriti durante l'uso del tosaerba.
- **Ispezionare accuratamente la zona in cui si intende utilizzare il tosaerba e rimuovere eventuali pietre, bastoni, fili metallici, ossa e altri corpi estranei.** Se catturati dall'apparecchio e proiettati nelle vicinanze, questi oggetti potrebbero causare lesioni alle persone.
- **Prima dell'utilizzo procedere sempre a un'ispezione visiva del tosaerba per assicurarsi che la lama e l'intera unità di taglio non siano usurate o danneggiate.** I componenti usurati o danneggiati aumentano il rischio di lesioni.
- **Controllare con frequenza il contenitore di raccolta per assicurarsi che non sia usurato o danneggiato.** Un contenitore di raccolta usurato o danneggiato può aumentare il rischio di lesioni.
- **Non smontare nessun dispositivo di protezione. I dispositivi di protezione devono essere funzionanti e montati correttamente.** Un dispositivo di protezione allentato, danneggiato o che non funziona correttamente può essere causa di lesioni.
- **Mantenere tutte le feritoie di aerazione libere dalla sporcizia.** Feritoie di aerazione ostruite o sporche possono causare un surriscaldamento e un rischio di incendio.
- **Durante il lavoro con il tosaerba indossare sempre delle calzature protettive e antiscivolo. Non utilizzare il tosaerba a piedi nudi o con sandali o altre calzature aperte.** In questo modo si riduce il rischio di lesioni ai piedi causate da un contatto con la lama in movimento.
- **Durante il lavoro con il tosaerba indossare sempre dei pantaloni lunghi.** La pelle scoperta è più esposta al rischio di lesioni causate da oggetti vaganti.
- **Non utilizzare il tosaerba quando l'erba è bagnata. Avanzare camminando e senza mai correre.** In questo modo si riduce il rischio di scivolare o cadere e di conseguenti lesioni.
- **Non utilizzare il tosaerba su pendii particolarmente ripidi.** In questo modo si riduce il rischio di perdere il controllo, di scivolare o cadere e di conseguenti lesioni.
- **Durante i lavori in pendenza mantenersi sempre saldamente in posizione, lavorare sempre in senso trasversale alla pendenza e mai in salita o in discesa e prestare particolare attenzione quando si cambia direzione.** In questo modo si riduce il rischio di perdere il controllo, di scivolare o cadere e di conseguenti lesioni.
- **Prestare la massima attenzione quando ci si muove con il tosaerba all'indietro o lo si tira verso di sé. Osservare sempre attentamente i dintorni.** In questo modo si riduce il pericolo di inciampare durante il lavoro.
- **Non toccare le lame e altri componenti mobili pericolosi finché sono ancora in movimento.** In questo modo si riduce il rischio di lesioni causate da componenti in movimento.
- **Prima di rimuovere eventuale materiale incastrato o di pulire il tosaerba, assicurarsi che tutti gli interruttori siano in posizione di ARRESTO e che la batteria sia stata rimossa.** Un azionamento imprevisto del tosaerba può causare gravi lesioni.
- Prima di immagazzinare l'apparecchio, attendere sempre che si sia raffreddato.
- Prima del rimessaggio, svuotare il cesto raccogliherba.
- Durante la regolazione dell'apparecchio, fare attenzione a che le dita non rimangano incastrate tra le lame mobili e i componenti fissi della macchina.

3.3 Carico delle vibrazioni

Valori complessivi di vibrazione e valori di emissioni sonore

- I valori complessivi di vibrazione e i valori di emissioni sonore indicati sono stati misurati secondo una procedura di prova standardizzata e possono essere utilizzati per confrontare un apparecchio elettrico con un altro.
- I valori complessivi di vibrazione e i valori di emissioni sonore indicati possono inoltre essere utilizzati per una stima iniziale del carico.
- I valori complessivi di vibrazione e i valori di emissioni sonore possono differire dai valori indicati nel corso dell'effettivo utilizzo dell'apparecchio elettrico, in funzione delle modalità di tale utilizzo.
- Adottare le misure di sicurezza indicate nel capitolo sulla sicurezza. Tentare di mantenere le sollecitazioni da vibrazioni il più ridotte possibile. Possibili misure per ridurre le sollecitazioni da vibrazioni sono, ad esempio, indossare guanti durante l'uso dell'utensile e ridurre i tempi di lavoro. A tal proposito occorre tenere in considerazione tutte le parti del ciclo di esercizio (ad esempio i tempi in cui l'apparecchio elettrico è spento e quelli in cui è acceso, ma funziona in assenza di carico).

Pericolo dovuto a vibrazioni

- *Il valore effettivo di emissione di vibrazioni durante l'uso dell'apparecchio può deviare dal valore dichiarato dal produttore. Tenere conto dei seguenti fattori di influenza prima dell'uso e durante l'uso:*
 - L'apparecchio viene utilizzato in modo conforme a destinazione?
 - Il materiale viene tagliato e lavorato nel modo giusto?
 - L'apparecchio è nelle condizioni appropriate per l'utilizzo?
 - È installato l'utensile da taglio giusto, ed è affilato correttamente?
 - Le impugnature e le eventuali maniglie antivibranti opzionali sono montate e collegate saldamente all'apparecchio?
- Utilizzare l'apparecchio solo con il regime del motore necessario per il lavoro specifico da svolgere. Evitare il regime massimo per limitare il rumore e le vibrazioni.
- Un uso e una manutenzione impropri possono aumentare la rumorosità e le vibrazioni

dell'apparecchio. Ciò provoca danni alla salute. In questo caso spegnere immediatamente l'apparecchio e farlo riparare da un centro di assistenza autorizzato.

- Il livello di esposizione alle vibrazioni dipende dal lavoro da eseguire e dalla modalità di utilizzo dell'apparecchio. Stimare tale livello e prevedere di conseguenza delle pause di lavoro adeguate. Questo riduce considerevolmente l'esposizione alle vibrazioni sull'intero tempo di lavoro.
- L'uso prolungato dell'apparecchio espone l'operatore a vibrazioni e può causare problemi di circolazione ("sindrome del dito bianco"). Per ridurre questo rischio, indossare dei guanti e tenere le mani calde. In presenza dei sintomi del "dito bianco", consultare subito un medico. Tra questi sintomi figurano: intorpidimento, perdita della sensibilità, formicolio, pizzicore, dolore, perdita della forza, cambiamento del colore o della condizione della pelle. Di solito questi sintomi interessano le dita, le mani o i polsi. Il rischio aumenta alle basse temperature.
- Prevedere nel corso della giornata lavorativa delle pause sufficientemente lunghe per riposarsi dal rumore e dalle vibrazioni. Pianificare il lavoro in modo da distribuire su più giorni l'uso di apparecchi che producono forti vibrazioni.
- Se si avverte un qualche malessere o si nota la decolorazione della pelle della mano durante l'uso dell'apparecchio, smettere immediatamente di lavorare. Programmare delle pause di lavoro sufficienti. Senza adeguate pause di lavoro si può sviluppare una sindrome da vibrazioni mano-braccio.
- Ridurre al minimo il rischio di esporsi a vibrazioni. Attenersi alle raccomandazioni per la cura dell'apparecchio contenute nelle istruzioni per l'uso.
- Se si utilizza spesso l'apparecchio, rivolgersi al proprio rivenditore locale per acquistare degli accessori antivibranti (ad es. maniglie).
- Evitare di lavorare con l'apparecchio a temperature inferiori a 10 °C. Stabilire in un piano di lavoro come può essere limitata l'esposizione alle vibrazioni.

3.4 Inquinamento acustico

Alcune emissioni acustiche dell'apparecchio sono inevitabili. Spostare il lavoro rumoroso in determinati periodi consentiti. Osservare periodi di riposo e limitare le ore di lavoro al minimo. Per la pro-

pria sicurezza personale e per proteggere le persone che lavorano nelle vicinanze è necessario indossare una protezione dell'udito adeguata.

3.5 Indicazioni di sicurezza su batteria e caricatore

- Per la ricarica, rimuovere le batterie dall'apparecchio.
- Non inserire nell'apparecchio batterie di tipi diversi o batterie nuove insieme a batterie usate.
- Quando si inseriscono le batterie nell'apparecchio, assicurarsi che la polarità sia corretta.
- Rimuovere le batterie dall'apparecchio se si intende immagazzinarlo per un lungo periodo.
- Evitare di cortocircuitare i morsetti di collegamento dell'apparecchio o della batteria.

Istruzioni per l'uso

Osservare le indicazioni di sicurezza relative a batteria e caricabatterie contenute nelle istruzioni per l'uso separate:

- Istruzioni per l'uso 443130: Batterie
- Istruzioni per l'uso 443131: Caricabatterie

4 MONTAGGIO

⚠ ATTENZIONE! Pericolo dovuto a montaggio incompleto! L'utilizzo di un apparecchio non completamente montato può avere come conseguenza lesioni gravi.

- Far funzionare l'apparecchio quando è completamente montato.
- Inserire la batteria nell'apparecchio soltanto quando è completamente montato.

4.1 Montaggio del tosaerba a batteria con funzione pacciamatura (03)

Collegamento tra manico superiore e manico inferiore

1. Montare (03/a) il manico superiore (03/1) sul manico inferiore (03/2).
2. Allineare tra loro le due parti del manico in modo che il rilievo (03/3) nel manico inferiore si innesti nel foro di blocco (03/4) nel manico superiore.

Montaggio del manico inferiore sul tosaerba

1. Allineare tra loro il giunto (03/5) del manico inferiore e il controgiunto (03/6) per adattarli l'uno all'altro.

2. Spingere (03/b) il giunto (03/5) del manico inferiore e il controgiunto (03/6) l'uno nell'altro fino all'arresto.
3. Disporre il manicotto di arresto (03/7) sul controgiunto e serrarlo a mano (03/c).

5 MESSA IN FUNZIONE

ⓘ AVVISO Ogni giorno prima di metterlo in servizio, se lo si è fatto cadere o se ha ricevuto dei colpi per altri motivi, verificare che l'apparecchio non presenti danni. Se si rilevano dei danni, porvi rimedio prima di utilizzare nuovamente l'apparecchio.

5.1 Caricare la batteria

Ricaricare la batteria come descritto nelle istruzioni per l'uso separate:

- Istruzioni per l'uso 443130: Batterie
- Istruzioni per l'uso 443131: Caricabatterie

5.2 Inserimento e rimozione della batteria (04)

⚠ ATTENZIONE! Pericolo di danneggiamento della batteria. Se la batteria viene lasciata nell'apparecchio dopo l'uso si potrebbe danneggiare.

- Subito l'uso, estrarre la batteria dall'apparecchio e conservarla in luogo protetto dal gelo.
- Inserire la batteria nell'apparecchio prima dell'inizio del lavoro.

Inserimento della batteria

1. Inserire (04/a) la batteria (04/1) sull'apposita guida (04/2) in modo che scatti in posizione.

Rimozione della batteria

1. Premere il tasto di sblocco (04/3) sulla batteria e tenerlo premuto.
2. Estrarre (04/b) la batteria.

6 UTILIZZO

⚠ ATTENZIONE! Pericolo dovuto a montaggio incompleto! L'utilizzo di un apparecchio non completamente montato può avere come conseguenza lesioni gravi.

- Far funzionare l'apparecchio quando è completamente montato.
- Inserire la batteria nell'apparecchio soltanto quando è completamente montato.

6.1 Regolazione dell'altezza di taglio (08)

⚠ CAUTELA! Pericolo di lesioni da taglio.
Pericolo di lesioni da taglio al contatto con il piatto di taglio in movimento.

- Regolare l'altezza di taglio solo a motore spento e piatto di taglio fermo.

L'altezza di taglio è regolabile su 3 livelli tra 30 e 50 mm. Ciò consente di adattarla al lavoro specifico.

1. Impostare l'altezza di taglio con l'apposita manopola di regolazione (08/1):
 - Se l'erba è bassa, ruotare la manopola di regolazione (08/1) per l'altezza di taglio sul livello minimo 1: ca. 30 mm (08/a).
 - Se l'erba è alta, ruotare la manopola di regolazione (08/1) per l'altezza di taglio sul livello massimo 3: ca. 50 mm (08/b).

6.2 Taglio con tosaerba a batteria con funzione pacciamatura (06, 07)

i AVVISO Raddrizzare il manico rispetto all'apparecchio in modo tale da poter spingere il cursore di arresto nella posizione superiore.

Il cursore di arresto (06/1, 07/1) consente di bloccare e sbloccare il giunto girevole del tosaerba con funzione pacciamatura.

Quando viene spinto verso l'alto o verso il basso (06/a, 07/a), il cursore si blocca nella posizione raggiunta.

Taglio su tracciati rettilinei (06)

- Con il cursore di arresto (06/1) nella posizione superiore, il giunto girevole è bloccato.
- Il manico può essere spostato in una sola direzione (06/b):
 - Movimento in verticale: 0° - 100°
- Il tosaerba con funzione pacciamatura può essere guidato su tracciati rettilinei.

Taglio flessibile (06, 07)

- Con il cursore di arresto (06/1) nella posizione inferiore, il giunto girevole è sbloccato.
- Il manico può essere spostato in modo flessibile in tutte le direzioni (06/b, 07/b):
 - Movimento in verticale: 0° - 100°
 - Movimento in orizzontale: ca. 45° verso destra e verso sinistra
- Il tosaerba con funzione pacciamatura può essere guidato sulle curve.

6.3 Accensione e spegnimento della macchina (09)

Accensione della macchina

i AVVISO La macchina può funzionare solo se si trova in posizione di lavoro.

1. Portare il manico in posizione di lavoro (vedere capitolo 6.6 "Posizioni di lavoro (05)", pagina 89).
2. Premere (09/a) i pulsanti di sblocco (09/1).
3. Premere (09/b) l'interruttore On/Off (09/2) e rilasciare i pulsanti di sblocco.

Spegnimento della macchina

1. Rilasciare l'interruttore On/Off.

6.4 Verifica dello stato di carica della batteria (10)

L'indicatore di carica (10/1) è composto da 4 LED (10/2). I LED sono accesi con luce verde fissa e si spengono uno dopo l'altro a mano a mano che la batteria si scarica.

LED	Stato di carica
4 LED accesi fissi.	Batteria completamente carica.
3 LED accesi fissi.	Batteria carica al 75%.
2 LED accesi fissi.	Batteria carica al 50%.
1 LED acceso fisso.	Batteria carica al 25%.

6.5 Aggancio a parete (11)

Il tosaerba a batteria con funzione pacciamatura può essere appeso a una superficie verticale – ad es. una parete o un'asse – servendosi dell'apposito foro di aggancio (11/1).

6.6 Posizioni di lavoro (05)

Posizione di stazionamento (ca. 70° - 100°)

⚠ ATTENZIONE! Lesioni causate da caduta del manico. Se il manico (soprattutto con la batteria inserita) viene colpito mentre si trova in posizione di stazionamento, può cadere e causare gravi lesioni.

- Non lasciare mai l'apparecchio in piedi e incustodito.
- Posizionare l'apparecchio in modo che un'eventuale caduta del manico non possa causare lesioni a nessuno (ad es. appoggiandolo contro una parete).

Quando il manico si trova in posizione di stazionamento (05/1), non è possibile accendere il tosaerba con funzione pacciamatura.

Area di lavoro (ca. 10° - 70°)

AVVISO Quando il manico viene spostato al di fuori di quest'area di lavoro, l'apparecchio si spegne automaticamente.

Il tosaerba con funzione pacciamatura può essere acceso e utilizzato solo quando il manico è posizionato all'interno della sua area di lavoro (05/2).

Posizione di trasporto / posizione di rimessaggio (ca. 0° - 10°)

AVVISO Se durante il funzionamento viene sollevato per l'impugnatura, l'apparecchio si spegne automaticamente.

Il tosaerba può essere afferrato per l'impugnatura, trasportato e appeso nel suo luogo di rimessaggio. Non è possibile accendere l'apparecchio quando si trova in posizione di trasporto / di rimessaggio (05/3).

7 INDICAZIONI DI LAVORO

Osservare le indicazioni di sicurezza!

AVVISO Rispettare le norme locali sugli orari in cui è consentito usare un tosaerba.

- Fare attenzione ad eventuali oggetti presenti nell'erba e rimuoverli dalla zona di lavoro.
- Usare il tosaerba solo in buone condizioni di luce.
- Lavorare soltanto con lame affilate.
- Manovrare l'apparecchio solo per mezzo della segola.
- Spostarsi con l'apparecchio solo a passo d'uomo.
- Spostare sempre l'apparecchio in direzione trasversale rispetto ai pendii. Non utilizzare il tosaerba in salita o in discesa né su pendenze con inclinazione superiore a 10°. Prestare maggiore attenzione quando si cambia direzione di lavoro.

Prestazioni di taglio e durata utile delle batterie

- Le prestazioni di taglio e la superficie che può essere tosata dipendono dalle proprietà del manto erboso. Fattori come lunghezza e densità dell'erba, altezza di taglio selezionata o un prato bagnato influenzano le prestazioni di taglio.

- Un tempo di esercizio ottimale si ottiene con la falciatura frequente per mantenere l'erba bassa.
- Frequenti accensioni e spegnimenti del tosaerba durante la falciatura e batterie non completamente cariche riducono le prestazioni di taglio.
- Per ottimizzare le prestazioni di taglio si consiglia di falciare spesso il prato, impostare un'altezza di taglio elevata e spostare l'apparecchio a passo d'uomo.

AVVISO Per allungare la durata utile è possibile acquistare delle batterie supplementari.

Consigli per la falciatura

- Mantenere costante l'altezza di taglio, compresa tra 3 – 5 cm, senza superare la metà dell'altezza dell'erba.
- Non sovraccaricare il tosaerba! Se l'erba è alta e folta e il numero di giri del motore si abbassa notevolmente, aumentare l'altezza di taglio e ripetere più volte la falciatura.
- Vento e sole possono asciugare il prato dopo la falciatura, quindi tagliare nel tardo pomeriggio.

8 MANUTENZIONE E CURA

ATTENZIONE! Pericolo di lesioni da taglio. Pericolo di tagli in caso di contatto con parti taglienti, parti in movimento e utensili da taglio.

- Prima di eseguire lavori di manutenzione, cura e pulizia spegnere l'apparecchio. Rimuovere la batteria.
- Durante i lavori di manutenzione, cura e pulizia indossare sempre guanti protettivi.

8.1 Lavori di manutenzione regolari

- Assicurarsi che tutti i dadi, i bulloni e le viti siano serrati a fondo e che l'apparecchio si trovi in buone condizioni operative.
- Eseguire con regolarità dei controlli funzionali di apparecchio e piatto di taglio e verificare che non presentino segni di usura.

8.2 Pulizia dell'apparecchio e del piatto di taglio (12)

ATTENZIONE! Pericolo da umidità. L'acqua nell'apparecchio provoca cortocircuiti e la distruzione dei componenti elettrici.

- Non spruzzare acqua sull'apparecchio.
- Per la pulizia utilizzare soltanto un pennello o una spazzola.

1. Spegner l'apparecchio.
2. Estrarre la batteria.
3. Capovolgere l'apparecchio e ripulire il piatto di taglio (12/1) con il raschietto (12/2).

8.3 Controllare e sostituire la lama di taglio

⚠ ATTENZIONE! Gravi lesioni a causa di parti della lama scagliate. Una lama usurata, crepata o danneggiata può rompersi e i suoi pezzi possono diventare proiettili pericolosi.

- Controllare regolarmente se la lama è danneggiata.
- Non utilizzare il tosaerba se la lama è usurata o danneggiata.
- Far affilare o sostituire le lame di taglio spuntate o danneggiate solo da un centro di assistenza AL-KO o da un rivenditore autorizzato.
- Per evitare vibrazioni le lame e le viti delle lame devono essere sempre sostituite insieme.
- La lama di taglio riaffilata deve essere equilibrata. Lame di taglio sbilanciate comportano forti vibrazioni e danni all'apparecchio.

8.4 Lavori di riparazione

⚠ ATTENZIONE! Pericolo di infortunio in caso di lavori di riparazione. Lavori di riparazione inappropriati possono causare lesioni gravi e danneggiare l'apparecchio.

- Fare eseguire gli interventi di riparazione solo presso le stazioni di servizio del produttore o da aziende specializzate autorizzate!

Rivolgersi a un centro di assistenza del produttore nei seguenti casi:

- Il motore non parte più.
- L'apparecchio è passato su di un ostacolo.
- Le lame di taglio e/o l'albero motore sono piegati.
- L'apparecchio vibra e funziona in modo irregolare o rumoroso.
- La batteria è scaduta o danneggiata.

9 SUPPORTO IN CASO DI ANOMALIE

⚠ CAUTELA! Pericolo di lesioni. Le parti taglienti e mobili dell'apparecchio possono causare lesioni.

- Durante i lavori di manutenzione, cura e pulizia indossare sempre dei guanti di protezione!

i AVVISO In caso di guasti non elencati in questa tabella o che non si è in grado di eliminare personalmente, rivolgersi al nostro servizio clienti.

Problema	Causa	Rimedio
Il motore non gira.	L'alimentazione elettrica è disinserita.	Inserire l'alimentazione elettrica.
	La batteria è assente o non è montata correttamente.	Montare correttamente la batteria.
	La batteria è scarica.	Caricare la batteria.
	La lama di taglio è bloccata.	<ul style="list-style-type: none"> ■ Eliminare il problema alla lama. ■ Avviare l'apparecchio su erba bassa.
Il motore perde potenza.	Interruttori difettosi.	Non utilizzare l'apparecchio! Rivolgersi al centro di assistenza del produttore.
	La batteria è scarica.	Caricare la batteria.
	La lama di taglio non è più affilata.	Far affilare la lama presso un centro di assistenza del produttore.

Problema	Causa	Rimedio
Il motore si ferma durante la falciatura.	La lama di taglio non è più affilata.	Far affilare la lama presso un centro di assistenza del produttore.
	Il motore è sovraccarico.	Spegnere l'apparecchio, posizionarlo su una superficie piana o su erba bassa e riavviarlo.
La durata utile della batteria cala in modo evidente.	Altezza di taglio troppo bassa.	Impostare un'altezza di taglio superiore.
	Erba troppo alta o troppo umida.	Migliorare le condizioni: lasciare asciugare, impostare un'altezza di taglio superiore
	La velocità di falciatura è troppo elevata.	<ul style="list-style-type: none"> ■ Ridurre la velocità di falciatura ■ Pulire l'alloggiamento; la lama di taglio deve poter ruotare liberamente.
	La vita operativa della batteria è terminata.	Sostituire la batteria. Utilizzare solo accessori originali del produttore.
Non si riesce a caricare la batteria.	I contatti della batteria sono sporchi.	Pulire i contatti della batteria con un oggetto non metallico e spruzzarli con uno spray per contatti. Attenzione: evitare di cortocircuitare i contatti della batteria con un oggetto metallico!
	Batteria o caricabatterie difettosi.	Ordinare i ricambi dal produttore.
	La batteria è surriscaldata.	Lasciare raffreddare la batteria.

10 TRASPORTO DELLA BATTERIA

Prima del trasporto adottare le misure seguenti:

1. Spegnere l'apparecchio.
2. Rimuovere la batteria dall'apparecchio.
3. Imballare la batteria come prescritto (v. sotto).

AVVISO Le seguenti istruzioni per il trasporto valgono solo per una batteria con più di 100 Wh di energia nominale.

La batteria agli ioni di litio in dotazione è soggetta alla legge sulle merci pericolose ma può essere trasportata in condizioni semplificate:

- Un utente privato può trasportare la batteria su strada senza ulteriori requisiti, purché sia correttamente imballata per la vendita al dettaglio e il trasporto avvenga per scopi privati.
- Anche gli utenti commerciali che eseguono il trasporto nel quadro della loro attività principale (ad es. consegne da e per cantieri o manifestazioni) possono approfittare di questa semplificazione.

Nei due casi suddetti è obbligatorio adottare le misure necessarie per prevenire una fuoriuscita del contenuto. Negli altri casi devono essere rigorosamente rispettati i regolamenti in materia di trasporto di merci pericolose! In caso di inosservanza, lo speditore ed eventualmente anche il vettore possono incorrere in sanzioni severe.

Ulteriori informazioni su trasporto e spedizione

- Trasportare o spedire la batteria agli ioni di litio solo se in perfette condizioni!
- Per il trasporto della batteria utilizzare esclusivamente la confezione in cartone originale o un altro cartone per merci pericolose adatto (non richiesto per batterie con energia nominale inferiore a 100 Wh).
- Proteggere con del nastro adesivo i terminali aperti della batteria per evitare un corto circuito.
- Fissare la batteria all'interno della confezione per evitare che scivoli e subisca danni.

- Per il trasporto o l'invio (ad es. via corriere o spedizioniere), assicurarsi di apporre l'etichettatura e allegare la documentazione corretta.
- Assicurarsi anticipatamente che sia possibile un trasporto con il fornitore di servizi scelto e annunciare la spedizione.

Si consiglia di consultare un esperto di merci pericolose per preparare la spedizione. Attenersi inoltre ad eventuali ulteriori direttive nazionali.

11 CONSERVAZIONE

Dopo ogni utilizzo, pulire a fondo l'apparecchio e, se presenti, montare tutte le coperture di protezione. Conservare l'apparecchio in un luogo asciutto dotato di lucchetto e al di fuori della portata dei bambini.

11.1 Immagazzinaggio dell'apparecchio

⚠ CAUTELA! Pericolo di infortuni! Se l'apparecchio è accessibile ai bambini e a persone non autorizzate durante la conservazione, può causare lesioni.

- Conservare l'apparecchio asciutto e non accessibile a bambini e a persone non autorizzate.
- Immagazzinare l'apparecchio solo se le batterie sono state rimosse.

1. Spegnerne l'apparecchio.
2. Impostare l'altezza di taglio sul livello massimo.
3. Estrarre la batteria.
4. Pulire a fondo l'apparecchio.
5. Appendere l'apparecchio (vedere capitolo 6.5 "Aggancio a parete (11)", pagina 89).
6. Conservare l'apparecchio in un luogo asciutto, pulito e protetto dal gelo. Coprire con un telo traspirante a protezione dalla polvere. Non utilizzare involucri in plastica per evitare l'accumulo di umidità.

11.2 Immagazzinare la batteria e il caricabatteria

i AVVISO Tenere presente le informazioni dettagliate contenute nei manuali separati sulla batteria e sul caricabatterie.

12 SMALTIMENTO

Note sulla legge sulle apparecchiature elettriche ed elettroniche



- Le apparecchiature elettriche ed elettroniche non devono essere smaltite con i rifiuti domestici, bensì portate presso un punto di raccolta o smaltimento dei rifiuti speciali.

- Prima della consegna di un apparecchio usato, le pile o batterie usate non installate su di esso in modo permanente devono essere rimosse. Il loro smaltimento è regolato dalla legge sulle batterie.
- I proprietari o utilizzatori di apparecchiature elettriche ed elettroniche sono tenuti per legge alla loro restituzione dopo l'uso.
- È responsabilità dell'utente finale cancellare i propri dati personali presenti sull'apparecchio usato da smaltire!

Il simbolo del cestino barrato significa che le apparecchiature elettriche ed elettroniche non possono essere smaltite con i rifiuti domestici.

Le apparecchiature elettriche ed elettroniche possono essere depositate gratuitamente nei seguenti punti:

- Servizio pubblico di smaltimento o punti di raccolta (ad es. cantieri comunali)
- Rivenditori di apparecchiature elettriche (fisici od online), se i gestori sono obbligati ad accettarle od offrono volontariamente il servizio.

Queste affermazioni valgono solamente per gli apparecchi installati e venduti nei Paesi dell'Unione Europea e soggetti alla direttiva europea 2012/19/UE. Nei Paesi al di fuori dell'Unione Europea possono valere disposizioni differenti per lo smaltimento degli apparecchi elettrici ed elettronici usati.

Istruzioni sulla legge sulla batterie (BattG)



- Le batterie usate non appartengono ai rifiuti domestici, ma devono essere portate presso una raccolta o smaltimento dei rifiuti separati!
- Per la rimozione sicura delle batterie dal dispositivo elettrico e per informazioni sul tipo o sul sistema chimici, tenere presenti le informazioni supplementari contenute nelle istruzioni d'uso o di installazione.
- I proprietari o gli utilizzatori di batterie sono tenuti per legge alla restituzione dopo l'uso.

La restituzione si limita alla consegna di piccole quantità.

Le batterie usate possono contenere sostanze nocive o metalli pesanti che possono danneggiare l'ambiente e la salute. Un riciclaggio di batterie usate e l'uso delle risorse in esse contenute contribuisce alla protezione di questi due beni importanti.

Il simbolo del cestino barrato significa che le batterie non possono essere smaltite insieme ad altri rifiuti.

Sotto il cestino sono presenti inoltre dei simboli Hg, Cd o Pb, con il significato seguente:

- Hg: La batteria contiene oltre lo 0,0005% di mercurio
- Cd: La batteria contiene oltre lo 0,002 % di cadmio
- Pb: La batteria contiene oltre lo 0,004 % di piombo

Le batterie possono essere depositate gratuitamente nei seguenti punti:

- Servizio pubblico di smaltimento o punti di raccolta (ad es. cantieri comunali)
- rivenditori di batterie
- punto di conferimento del sistema comune di restituzione per batterie esauste di apparecchi

15 GARANZIA

Elimineremo - a nostra discrezione tramite riparazione o consegna sostitutiva - eventuali difetti di produzione o del materiale dell'apparecchio entro i termini di prescrizione previsti dalla legge per i diritti di ricorso per vizi della cosa. I termini di prescrizione dipendono dalla normativa in vigore nel paese in cui l'apparecchio è stato acquistato.

I termini della garanzia valgono solo nei casi seguenti:

- Osservare le presenti istruzioni per l'uso
- Trattamento corretto
- Utilizzare parti di ricambio originali

Sono esclusi dalla garanzia:

- danni della vernice da ricondurre alla normale usura
- Parti usurabili che sono contraddistinte sulla scheda ricambi con un riquadro

Il periodo di garanzia inizia con l'acquisto da parte del primo consumatore finale. Fondamentali sono la data e la ricevuta di acquisto. Rivolgersi al proprio rivenditore o al centro di assistenza autorizzato più vicino presentando la presente garanzia e la ricevuta di acquisto originale. La presente dichiarazione di garanzia non altera i diritti derivanti da vizi del prodotto spettanti per legge all'acquirente nei confronti del venditore.

- punto di conferimento del produttore (se non membro del sistema comune di restituzione)

Queste affermazioni valgono solo per batterie vendute nei Paesi dell'Unione Europea e che sono soggetti alla direttiva europea 2006/66/CE. Nei Paesi al di fuori dell'Unione Europea possono valere disposizioni differenti per lo smaltimento delle batterie.

13 SERVIZIO CLIENTI/ASSISTENZA

Per eventuali domande su garanzia, riparazione o pezzi di ricambio si prega di rivolgersi al centro di assistenza AL-KO più vicino. Per reperirlo, consultare il sito Internet all'indirizzo: www.alko-garden.com/service-contacts

Ulteriori informazioni sui pezzi di ricambio sono disponibili su:

www.alko-garden.com/spareparts

14 INFORMAZIONI SULLA DICHIARAZIONE DI CONFORMITÀ

Con la presente, sotto la nostra esclusiva responsabilità, dichiariamo che questo prodotto nella forma distribuita sul mercato soddisfa i requisiti delle direttive UE armonizzate, gli standard di sicurezza UE e gli standard specifici di prodotto. La dichiarazione di conformità costituisce parte integrante delle istruzioni per l'uso e viene fornita insieme alla macchina.

La garanzia decade nei casi seguenti:

- Tentativi di riparazione in proprio
- Modifiche tecniche eseguite in proprio
- Uso non conforme alla destinazione



PREVOD ORIGINALNIH NAVODIL**Kazalo vsebine**

1	K tem navodilom za uporabo	95	6.2	Kosite z akumulatorsko kosilnico za mulčenje (06, 07)	102
1.1	Simboli na naslovnici	96	6.3	Vklop in izklop stroja (09)	103
1.2	Razlaga oznak in opozorilnih besed ..	96	6.4	Preverjanje stanja napoljenosti akumulatorske baterije (10)	103
2	Opis izdelka	96	6.5	Stenski nosilec (11)	103
2.1	Namenska uporaba	96	6.6	Delovni položaji (05)	103
2.2	Možna predvidljiva napačna raba	96	7	Napotki za delo	103
2.3	Preostala tveganja	96	8	Vzdrževanje in nega	104
2.4	Varnostne naprave in zaščita	96	8.1	Redna vzdrževalna dela	104
2.4.1	Sprostitutveni gumb	96	8.2	Čiščenje naprave in kosilne naprave (12)	104
2.4.2	Funkcija samodejnega izklopa	97	8.3	Preverite nož in ga obnovite	104
2.5	Simboli na napravi	97	8.4	Popravila	104
2.6	Pregled izdelka (01)	97	9	Pomoč pri motnjah	104
2.7	Obseg dobave (02)	97	10	Transportiranje akumulatorske baterije	105
3	Varnostni napotki	97	11	Skladiščenje	106
3.1	Splošni varnostni napotki za električna orodja	97	11.1	Shranjevanje naprave	106
3.1.1	Varnost na delovnem mestu	98	11.2	Skladiščenje akumulatorske baterije in polnilnika	106
3.1.2	Električna varnost	98	12	Odstranjevanje	106
3.1.3	Varnost oseb	98	13	Servisna služba/servis	107
3.1.4	Uporaba in ravnanje z električnim orodjem	98	14	Informacije o izjavi o skladnosti	107
3.1.5	Uporaba in ravnanje z akumulatorskim orodjem	99	15	Garancija	107
3.1.6	Servis	99			
3.2	Napotki za varnost za kosilnico	99			
3.3	Obremenitve zaradi vibracij	100			
3.4	Obremenitev zaradi hrupa	101			
3.5	Varnostni napotki za akumulatorsko baterijo in polnilnik	101			
4	Montaža	101			
4.1	Sestavljanje akumulatorske kosilnice za mulčenje (03)	102			
5	Zagon	102			
5.1	Napolnite akumulatorsko baterijo	102			
5.2	Vstavljanje in odstranjevanje akumulatorske baterije (04)	102			
6	Upravljanje	102			
6.1	Nastavitev višine reza (08)	102			

1 K TEM NAVODILOM ZA UPORABO

- Nemška različica je izvirnik navodil za uporabo. Različice v vseh drugih jezikih so prevodi originalnih navodil za uporabo.
- Navodila za uporabo vedno hranite tako, da jih lahko uporabite, kadar boste potrebovali informacije o napravi.
- Napravo izročite drugim osebam samo skupaj s temi navodili za uporabo.
- Preberite in upoštevajte varnostne napotke in opozorila v teh navodilih za uporabo.

1.1 Simboli na naslovnici

Simbol	Pomen
	Pred zagonom obvezno pozorno preberite ta navodila za uporabo. To je pogoj za varno delo in nemoteno delovanje.
	Navodila za uporabo
	Z litij-ionskimi akumulatorskimi baterijami delajte previdno! Upoštevajte zlasti napotke za transport, skladiščenje in odstranjevanje v teh navodilih za uporabo!

1.2 Razlaga oznak in opozorilnih besed

⚠ NEVARNOST! Označuje neposredno nevarno situacijo, ki bo ob neupoštevanju opozorila povzročila smrt ali hude telesne poškodbe.

⚠ OPOZORILO! Označuje možno nevarno situacijo, ki lahko ob neupoštevanju opozorila povzroči smrt ali hude telesne poškodbe.

⚠ PREVIDNO! Označuje možno nevarno situacijo, ki lahko ob neupoštevanju opozorila povzroči manjše ali zmerne telesne poškodbe.

⚠ POZOR! Označuje situacijo, ki lahko ob neupoštevanju opozorila povzroči materialno škodo.

📖 NAPOTEK Posebni napotki za boljše razumevanje in ravnanje

2 OPIS IZDELKA

⚠ POZOR! Nevarnost poškodb naprave in akumulatorske baterije. Če naprava deluje z neustrežno akumulatorsko baterijo, lahko pride do poškodb naprave in akumulatorske baterije.

- Napravo uporabljajte samo s predpisano akumulatorsko baterijo.

Uporabljate lahko vse akumulatorske baterije (Bxxx Li) in polnilnike (Cxxx Li) sistema AL-KO 18V.

Za nadaljnje informacije o akumulatorskih baterijah in polnilnikih glejte ločena navodila:

- Navodila za uporabo 443130: Akumulatorske baterije
- Navodila za uporabo 443131: Polnilniki

2.1 Namenska uporaba

Ta naprava je namenjena pogosti košnji kratke in suhe trave na vijugastih in manjših travnih površinah. Odrezani material ostane na travni površini za gnojenje.

Ta naprava je predvidena izključno za domačo rabo. Vsaka druga uporaba, kot tudi nepooblaščen spremembe in dodatki, je uporaba v nasprotju z namembnostjo, ki bo razveljavila garancijo in povzročila izgubo skladnosti ter zavrnitev vsakršne odgovornosti za škodo, ki jo utрпи uporabnik ali druga oseba, s strani proizvajalca.

2.2 Možna predvidljiva napačna raba

Naprava ni zasnovana za komercialno uporabo v javnih parkih in športnih objektih ter za uporabo v kmetijstvu in gozdarstvu.

- Naprave ne uporabljajte v dežju ali na vlažni travi.
- Varnostnih naprav ne smete demontirati ali premestiti.

2.3 Preostala tveganja

Tudi pri strokovni uporabi naprave vedno ostanejo določena preostala tveganja, ki jih ni mogoče izključiti. Iz vrste in zgradbe naprave je mogoče izpeljati naslednje možne nevarnosti skladno z vsako posamezno uporabo:

- Odmetavanje odrezkov, zemlje in malih kamnov.
- Če ne nosite zaščite za dihala, lahko vdihnete obrezani material.
- Ureznine pri prijemanju vrtečega se rezalne noža.

2.4 Varnostne naprave in zaščita

⚠ OPOZORILO! Nevarnost telesnih poškodb. Okvarjene in izklopljene varnostne in zaščitne naprave lahko povzročijo hude telesne poškodbe.

- Okvarjene varnostne in zaščitne naprave odajte v popravilo.
- Varnostnih naprav in zaščite nikoli ne izklopljajte.

2.4.1 Sprostitevni gumb

S sprostitvenim gumbom sprostite stikalo za vklop/izklop. Na ta način se prepreči nenamern vklop naprave med enkratnim pritiskom stikala za vklop/izklop.

2.4.2 Funkcija samodejnega izklopa

Naprava se samodejno izklopi, ko jo dvignete, da se prepreči stik z vrtečimi se rezalnimi noži.

2.5 Simboli na napravi

Simbol	Pomen
	Posebna previdnost pri rokovanju!
	Pred zagonom preberite navodila za uporabo!
	Nevarnost zaradi odmetavanja predmetov!
	Osebe naj se ne zadržujejo v nevarnem območju!
	Z rokami in nogami ne segajte v bližino kosilne naprave!
	Ni pomembno.
	Nevarnost električnega udara, če zapeljete čez napajalni kabel.
	Ne zapeljite čez napajalni kabel!
	Pred nastavitvenimi, čistilnimi in vzdrževalnimi deli odstranite akumulatorsko baterijo.

2.6 Pregled izdelka (01)

Št.	Sestavni del
1	Ročaj
2	Sprostitevni gumb na ročaju
3	Stenski nosilec

Št.	Sestavni del
4	Stikalo za vklop/izklop
5	Vodilo za akumulatorsko baterijo
6	Zgornji nosilec
7	Strgalo
8	Spodnji nosilec
9	Pritrdilna puša
10	Blokirni drsnik za vrtljivi sklop
11	Prikaz stanja napoljenosti
12	Obroč za nastavitev višine reza
13	Akumulatorska baterija*
14	Polnilnik*

*: Ni v obsegu dobave, na voljo ločeno.

2.7 Obseg dobave (02)

V obseg dobave so vključene tukaj navedene postavke. Preverite, ali so vsebovane vse postavke:

Št.	Sestavni del
1	Ročaj z zgornjim nosilcem
2	Spodnji nosilec
3	Akumulatorska kosilnica za mulčenje
4	Strgalo
5	Navodila za uporabo

3 VARNOSTNI NAPOTKI

3.1 Splošni varnostni napotki za električna orodja

⚠ OPOZORILO! Preberite vse varnostne napotke, navodil, risbe in tehnične podatke, s katerimi je to električno orodje opremljeno. V primeru neupoštevanja naslednjih navodil lahko pride do električnega udara, požara in/ali hudih poškodb.

- Vse varnostne napotke in navodila shranite za uporabo v prihodnje.

Izraz »električno orodje«, ki se uporablja v varnostnih napotkih, se nanaša na električno orodje z omrežnim napajanjem (z napajalnim kablom) ali na električno orodje z akumulatorskim napajanjem (brez napajalnega kabla).

3.1.1 Varnost na delovnem mestu

- **Vzdržujte delovno območje čisto in dobro prezračeno.** Zaradi nereda ali neosvetljenih delovnih območij lahko pride do nesreče.
- **Električna orodja ne uporabljajte v eksplozijsko ogroženem območju, v katerem so gorljive tekočine, plini ali prah.** Električna orodja proizvajajo iskre, zaradi katerih se lahko prah ali hlapi vnamejo.
- **Med uporabo električnega orodja se v bližini ne smejo nahajati otroci in druge osebe.** V primeru motenj lahko izgubite nadzor nad električnim orodjem.

3.1.2 Električna varnost

- **Priključni vtič električnega orodja se mora prilegati v vtičnico.** Vtiča ni dovoljeno spreminjati. Z varnostno ozemljenim električnim orodjem ne uporabljajte adapter-skih vtičev. Nespremenjeni vtiči in primerne vtičnice zmanjšajo tveganje električnega udara.
- **Izogibajte se stiku z ozemljenimi površinami, kot so cevi, grelniki, peči ali hladilniki.** Če je vaše telo ozemljeno, obstaja povečano tveganje električnega udara.
- **Električnih orodij ne izpostavljajte dežju ali vlagi.** Vdor vode v električno orodje poveča tveganje električnega udara.
- **Priključnega vodnika ne uporabljajte za druge namene, na primer za nošenje električnega orodja, obešanje ali za vlečenje vtiča iz vtičnice.** Priključnega vodnika ne izpostavljajte toploti, olju, ostrim robovom ali premikajočim se delom. Poškodovani ali zavozlani priključni vodniki povečajo tveganje električnega udara.
- **Če z električnim orodjem delate na prostem, uporabite samo podaljške, ki so primerni za uporabo na prostem.** Z uporabo podaljška, ki je primeren za uporabo na prostem, se zmanjša tveganje električnega udara.
- **Če se uporabi električnega orodja v vlažnem okolju ne morete izogniti, uporabite zaščitno stikalo za okvarni tok.** Z uporabo zaščitnega stikala za okvarni tok se zmanjša tveganje električnega udara.

3.1.3 Varnost oseb

- **Bodite pozorni, pazljivi in pri delu z električnim orodjem ravnajte razumno.** Električnega orodja ne uporabljajte, če ste utrujeni ali pod vplivom drog, alkohola ali zdravil. V trenutku nepazljivosti pri uporabi

električnega orodja lahko pride do resnih poškodb.

- **Nosite osebno zaščitno opremo in vedno nosite zaščitna očala.** Z nošenjem osebne zaščitne opreme, kot so maska za prah, nedrsni varnostni čevlji, varnostna čelada ali zaščita za sluh, glede na vrsto in namen uporabe električnega orodja, se zmanjša tveganje poškodb.
- **Preprečite nenamerni zagon naprave. Preden električno orodje priključite na napajanje in/ali akumulatorsko baterijo ter preden ga dvignete ali nosite, se prepričajte, da je električno orodje izklopljeno.** Če imate pri nošenju električnega orodja prst na stikalu ali pa v električno omrežje priključite vklopljeno električno orodje, lahko pride do nesreče.
- **Preden vklopite električno orodje, odstranite nastavitvena orodja ali izvijače.** Orodje ali ključ, ki se nahaja v vrtljivem se delu električnega orodja, lahko povzroči poškodbe.
- **Izogibajte se nenaravni drži telesa. Poskrbite za varno in stabilno stojišče ter pazite na ravnotežje.** Tako boste v nepričakovanih situacijah lahko bolje nadzorovali električno orodje.
- **Nosite primerna oblačila. Ne nosite ohlapnih oblačil ali nakita. Las in oblačil ne približujte gibljivim delom.** Ohlapna oblačila, nakit ali dolgi lasje se lahko zapletejo v premikajoče se dele.
- **Če je mogoče montirati naprave za odsevanje in prestrezanje prahu, jih je treba priključiti in pravilno uporabljati.** Z uporabo sesalne naprave za prah lahko zmanjšate nevarnosti, ki lahko nastanejo zaradi prahu.
- **Ne zazibajte se v navidezno varnost in ne opuščajte varnostnih predpisov za električna orodja, tudi če po večkratni uporabi poznate električno orodje.** Nepazljivo ravnanje lahko sekundah povzroči hude telesne poškodbe.

3.1.4 Uporaba in ravnanje z električnim orodjem

- **Ne preobremenite električnega orodja. Za svoje delo uporabite električno orodje, ki je predvideno za ta namen.** Z ustreznim električnim orodjem boste v navedenem območju zmogljivosti delali bolje in bolj varno.

- **Električnega orodja ne uporabljajte, če je stikalo pokvarjeno.** Električno orodje, ki ga več ni mogoče vklopiti ali izklopiti, je nevarno in ga je treba popraviti.
- **Pred izvajanjem nastavitve naprave, za-
menjavo nastavkov ali odlaganjem elek-
tričnega orodja izvalcite vtič iz vtičnice in/
ali odstranite snemljivo akumulatorsko
baterijo.** S tem varnostnim ukrepom prepre-
čite, da bi se električno orodje nenamerno
vklopilo.
- **Električna orodja, ki jih ne uporabljate,
shranite izven dosega otrok. Ne dovolite,
da električno orodje uporabljajo osebe, ki
naprave ne poznajo in ki niso prebrale teh
navodil.** Električna orodja so nevarna, če jih
uprabljajo neizkušene osebe.
- **Električna orodja in nastavke skrbno ne-
gujte. Preverite, ali vrteči se deli delujejo
brezhibno in se ne zatikajo, ali so deli
zlomljeni ali tako močno poškodovani, da
je delovanje električnega orodja ovirano.**
Poskrbite, da so poškodovani deli pred
uporabo električnega orodja popravljeni.
Vzrok za veliko nesreč je slabo vzdrževano
električno orodje.
- **Rezalna orodja naj bodo vedno čista in
naostrena.** Skrbno negovana rezalna orodja
z ostrimi rezili se redkeje zatikajo in jih je mo-
goče lažje voditi.
- **Električno orodje, nastavke, priključna
orodja itd. uporabljajte v skladu s temi na-
vodili. Pri tem upoštevajte delovne pogoje
in delo, ki ga boste opravljali.** Če električno
orodje uporabljate za druge namene, ki niso
predvideni, lahko pride do nevarnih situacij.
- **Ročaji in prijemalne površine morajo biti
vedno suhi, čisti in na njih ne sme biti olja
in maziva.** Drsljivi ročaji in prijemalne površi-
ne ne dovoljujejo varnega delovanja in
upravljanja električnega orodja v nepredvide-
nih situacijah.

3.1.5 Uporaba in ravnanje z akumulatorskim orodjem

- **Akumulatorske baterije polnite samo s
polnilniki, ki jih priporoča proizvajalec.** Če
polnilnik, ki je predviden za določeno vrsto
akumulatorske baterije, uporabljate z drugimi
akumulatorskimi baterijami, obstaja nevar-
nost požara.
- **V električnih orodjih uporabljajte samo
akumulatorske baterije, ki so predvidene**

za ta orodja. Uporaba drugih akumulatorskih
baterij lahko povzroči poškodbe in požar.

- **Akumulatorske baterije, ki je ne uporabljate,
ne približujte spomkam za papir, kovan-
cem, ključem, žbljem, vijakom ali drugim
kovinskim predmetom, ki lahko povzročijo
premostitev kontaktov.** Kratak stik med
kontakti akumulatorske baterije lahko povzro-
či opekline ali požar.
- **Pri nepravilni uporabi lahko iz akumula-
torske baterije izteče tekočina. Ne dotikaj-
te se je. Pri naključnem stiku takoj sperite
z vodo. Če tekočina pride v stik z očmi,
nemudoma poiščite zdravniško pomoč.**
Tekočina, ki izstopi iz akumulatorske baterije,
lahko povzroči draženje kože ali opekline.
- **Ne uporabite poškodovane ali spremenje-
ne akumulatorske baterije.** Poškodovane
ali spremenjene akumulatorske baterije se
lahko nepredvidljivo obnašajo in povzročijo
ogenj, eksplozijo ali nevarnost telesnih po-
škodb.
- **Akumulatorske baterije ne izpostavljajte
ognju ali previsokim temperaturam.** Ogenj
ali temperature več kot 130 °C lahko povzro-
čijo eksplozijo.
- **Upoštevajte vsa navodila za polnjenje in
nikoli ne polnite akumulatorske baterije ali
akumulatorskega orodja izven temperaturne-
nega območja, navedenega v navodilih za
uporabo.** Nepravilno polnjenje ali polnjenje
izven dopustnega temperaturnega območja
lahko povzroči okvaro akumulatorske baterije
in poveča nevarnost požara.

3.1.6 Servis

- **Električno orodje naj popravlja samo kva-
lificirano strokovno osebje in samo z upo-
rabo originalnih nadomestnih delov.** Tako
zagotovite, da bo varnost električnega orodja
ostala nespremenjena.
- **Nikoli ne vzdržujte poškodovane akumula-
torske baterije.** Vzdrževanje akumulatorskih
baterij mora vedno opraviti proizvajalec ali
pooblaščen servisni center.

3.2 Napotki za varnost za kosilnico

- **Kosilnice ne uporabljajte v slabih vremen-
skih pogojih, zlasti če obstaja nevarnost
udara strele.** S tem je zmanjšano tveganje
udara strele.
- **Temeljito pregledjte območje, kjer se bo
kosilnica uporabljala, zaradi divjih živali.**

Kosilnica lahko med delovanjem poškoduje divje živali.

- **Temeljito preverite območje, v katerem boste uporabili kosilnico, in odstranite vse kamne, palice, žice, kosti in druge tujke.** Predmeti, ki jih kosilnica izvrže, lahko povzročijo poškodbe.
- **Pred uporabo kosilnice vedno opravite vizualno kontrolo in zagotovite, da nož in rezalna enota nista obrabljena ali poškodovana.** Poškodovani ali obrabljeni deli povečajo nevarnost poškodb.
- **Redno preverjajte, da košara za travo ni obrabljena ali poškodovana.** Obrabljena ali poškodovana košara za travo lahko poveča nevarnost poškodb.
- **Vse zaščitne naprave pustite nameščene. Zaščitne naprave morajo delovati in biti pravilno nameščene.** Zaščitna naprava, ki je ohlapna, poškodovana ali ne deluje pravilno, lahko povzroči poškodbe.
- **Ohranajte prezračevalne reže brez umazanije.** Zaradi zamašenih prezračevalnih rež in nečistoč lahko pride do pregrevanja ali nevarnosti požara.
- **Pri delu s kosilnico vedno nosite protidršno zaščitno obutev. S kosilnico nikoli ne delajte bosi ali v odprtih sandalih.** S tem se zmanjša nevarnost poškodb stopal zaradi stika s premikajočim se nožem.
- **Pri delu s kosilnico vedno nosite dolge hlače.** Nezaščitena koža povečuje nevarnost poškodb zaradi izvrženih predmetov.
- **Kosilnice ne uporabljajte v mokri travi. Nikoli ne tecite, temveč hodite.** S tem se zmanjša nevarnost zdrsa ali padca, kar lahko privede do poškodb.
- **Kosilnice ne uporabljajte na strmih pobočjih.** S tem se zmanjša nevarnost izgube nadzora, zdrsa ali padca, kar lahko privede do poškodb.
- **Pri delih na pobočjih vedno pazite na stabilno stojišče; vedno delajte prečno na pobočje, nikoli navzgor ali navzdol, pri vsaki spremembi smeri pa bodite nadvse previdni.** S tem se zmanjša nevarnost izgube nadzora, zdrsa ali padca, kar lahko privede do poškodb.
- **Bodite posebej pozorni pri premikanju kosilnice vzvratno ali pri vlečenju proti sebi. Vedno bodite pozorni na svojo okolico.** S

tem se zmanjša nevarnost, da se med obratovanjem spotaknete.

- **Ne dotikajte se nožev in drugih nevarnih premikajočih se delov, ko so še v gibanju.** To zmanjšuje nevarnost poškodb zaradi premikajočih se delov.
- **Prepričajte se, da so pri odstranjevanju zagozdenega materiala ali čiščenju kosilnice vsa stikala izklopljena in je akumulatorska baterija odstranjena.** Nepričakovano delovanje kosilnice lahko povzroči hude telesne poškodbe.
- Pred skladiščenjem naj se naprava vedno ohladi.
- Pred skladiščenjem izpraznite košaro za travo.
- Pri nastavitvi naprave pazite na to, da si ne priščipnete prstov med premikajočimi se noži in trdnimi deli stroja.

3.3 Obremenitve zaradi vibracij

Skupne vrednosti oddajanja tresljajev in emisij hrupa

- Navedene skupne vrednosti oddajanja tresljajev in emisij hrupa so izmerjene v skladu s standardiziranimi postopki preizkušanja in jih je mogoče uporabiti za primerjavo električnega orodja z drugimi napravami.
- Navedene skupne vrednosti oddajanja tresljajev in emisij hrupa lahko uporabite tudi za predhodno oceno obremenitve.
- Skupne vrednosti oddajanja tresljajev in hrupa se lahko med dejansko uporabo električnega orodja razlikujejo od navedene vrednosti, odvisno od vrste in načina uporabe električnega orodja.
- Upošteвайте varnostne ukrepe v skladu s poglavjem o varnosti. Poskusite vzdrževati kar najnižjo obremenitev z vibracijam. Primer ukrepov za zmanjšanje obremenitve z vibracijami sta nošenje rokavic pri uporabi orodja in omejitev časa uporabe. Pri tem je treba upoštevati vse dele delovnega cikla (na primer čase, ko je električno orodje izklopljeno, in čase, ko je vklopljeno, vendar brez obremenitve).

Nevarnost zaradi vibracij

- *Dejanska vrednost izpustov vibracij med uporabo naprave lahko odstopa od vrednosti, ki*

jo navaja proizvajalec. Upoštevajte naslednje vplivne dejavnike pred uporabo oz. med njo:

- Ali je naprava uporabljana skladno z namensko uporabo?
- Ali je material izrezan ali obdelan na pravi način?
- Ali je naprava v stanju, ustreznem za uporabo?
- Ali je rezalno orodje pravilno naostreno oz. ali je vgrajeno pravilno rezalno orodje?
- Ali so ročaji in po potrebi izbirni vibracijski ročaji montirani in ali so trdno povezani z napravo?
- Napravo uporabljajte samo s številom vrtljajev motorja, ki je potrebno za posamezno delo. Izogibajte se maksimalnemu številu vrtljajev motorja, da se zmanjšajo hrup in vibracije.
- Nepravilna uporaba in vzdrževanje lahko povečata hrup in vibriranje naprave. To škoduje zdravju. V tem primeru takoj izklopite napravo in poskrbite, da jo popravi pooblaščen servisna delavnica.
- Stopnja obremenitve zaradi vibracij je odvisna od opravljanega dela oz. uporabe naprave. Ocenite jo in vključite ustrezne delovne premore. S tem se bistveno zmanjša obremenitev zaradi vibracij skozi celoten čas dela.
- Daljša uporaba naprave uporabnika izpostavlja vibracijam in lahko povzroči težave z obtokom (»bele prste«). Da bi zmanjšali to tveganje, nosite rokavice in skrbite, da so roke tople. Če zaznate simptome »belih prstov«, takoj poiščite zdravniško pomoč. Med temi simptomi so: otrplost, ščemenje, srbenje, bolečina, popuščanje moči, sprememba barve ali stanja kože. Običajno se ti simptomi pokažejo na prstih ali rokah ali pri utripu. Pri nižjih temperaturah se nevarnost poveča.
- Med delovnim dnem naredite daljše premore, da si lahko opomorete od hrupa in vibracij. Delo načrtujte tako, da je uporaba naprav, ki povzročajo močne vibracije, razporejena na več dni.
- Če med uporabo naprave na rokah zaznate nelagodje ali razbarvanje kože, takoj prekinite delo. Vključite ustrezne delovne premore. Brez ustreznih odmorov lahko pride do sindroma vibracij v roki in dlani.

- Zmanjšajte tveganje izpostavljenosti vibracijam. Vzdržujte napravo v skladu z napotki v navodilih za uporabo.
- Če napravo pogosto uporabljate, se obrnite na svojega trgovca, da si priskrbite protivibracijsko opremo (npr. ročaje).
- Z napravo ne delajte pri temperaturah, nižjih od 10 °C. V delovnem načrtu opredelite, kako je mogoče omejiti obremenitev zaradi vibracij.

3.4 Obremenitev zaradi hrupa

Določeni ravni hrupa zaradi te naprave se ni mogoče izogniti. Dela, pri katerih nastaja veliko hrupa, načrtujte za ure, ko je to dopustno in predvideno. Po potrebi ustavite dela ob času mirovanja in omejite delovni čas na najnujnejše. Za osebno zaščito nosite primerno zaščito za sluh; tudi druge osebe v bližini morajo nositi primerno zaščito za sluh.

3.5 Varnostni napotki za akumulatorsko baterijo in polnilnik

- Akumulatorske baterije pred polnjenjem odstranite iz naprave.
- V napravo ne vstavljajte različnih tipov akumulatorskih baterij ali novih in uporabljenih akumulatorskih baterij skupaj.
- Akumulatorske baterije v napravo vstavite s pravilno polarnostjo.
- Če napravo skladiščite za daljši čas, akumulatorske baterije odstranite iz naprave.
- Priključnih sponk naprave ali akumulatorske baterije ne smete kratkostično vezati.

Navodila za uporabo

Upoštevajte varnostne napotke za akumulatorsko baterijo in polnilnik v ločenih navodilih za uporabo.

- Navodila za uporabo 443130: Akumulatorske baterije
- Navodila za uporabo 443131: Polnilniki

4 MONTAŽA

⚠ OPOZORILO! Nevarnost zaradi nepopolne montaže! Uporaba nepopolno montirane naprave lahko povzroči hude telesne poškodbe.

- Napravo uporabljajte samo, ko je popolnoma montirana!
- Šele ko je naprava popolnoma montirana, vstavite akumulatorsko baterijo!

4.1 Sestavljanje akumulatorske kosilnice za mulčenje (03)

Spojite zgornji nosilec in spodnji nosilec.

1. Nataknite (03/a) zgornji nosilec (03/1) na spodnji nosilec (03/2).
2. Nosilca poravnajte tako, da se zobec (03/3) v spodnjem nosilcu zaskoči v zaskočni odprtini (03/4) v zgornjem nosilcu.

Montaža spodnjega nosilca na akumulatorsko kosilnico za mulčenje

1. Sklopko (03/5) spodnjega nosilca in protispojko (03/6) poravnajte tako, da se prilegajo.
2. Potisnite spojko (03/5) spodnjega nosilca in protispojko (03/6) do prislona eno v drugo (03/b).
3. Pritrditveno pušo (03/7) potisnite na protispojko in ročno privijte (03/c).

5 ZAGON

 NAPOTEK Pred vsakodnevnim zagonom, po padcu ali po drugih udarcih preverite, da naprava ni poškodovana. Poskrbite za popravilo pred uporabo.

5.1 Napolnite akumulatorsko baterijo

Akumulatorsko baterijo napolnite, kot je opisano v ločenih navodilih za uporabo:

- Navodila za uporabo 443130: Akumulatorske baterije
- Navodila za uporabo 443131: Polnilniki

5.2 Vstavljanje in odstranjevanje akumulatorske baterije (04)

POZOR! Nevarnost poškodb akumulatorske baterije. Če akumulatorska baterija po uporabi ostane v napravi, lahko pride do poškodb akumulatorske baterije.

- Takoj po uporabi izvlecite akumulatorsko baterijo iz naprave in jo shranite na mestu, ki je zaščiteno pred zmrzovanjem.
- Akumulatorsko baterijo vstavite v napravo šele tik pred začetkom dela.

Vstavljanje akumulatorske baterije

1. Potisnite (04/a) akumulatorsko baterijo (04/1) na vodilo za akumulatorsko baterijo (04/2), da se zaskoči.

Odstranjevanje akumulatorske baterije

1. Pritisnite in držite gumb za sprostitvev (04/3) na akumulatorski bateriji.
2. Izvlecite akumulatorsko baterijo (04/b).

6 UPRAVLJANJE

 OPOZORILO! Nevarnost zaradi nepopolne montaže! Uporaba nepopolno montirane naprave lahko povzroči hude telesne poškodbe.

- Napravo uporabljajte samo, ko je popolnoma montirana!
- Šele ko je naprava popolnoma montirana, vstavite akumulatorsko baterijo!

6.1 Nastavitev višine reza (08)

 PREVIDNO! Nevarnost ureznin. Pri seganju v delujočo kosilno napravo obstaja nevarnost ureznin.

- Višino reza nastavljajte samo pri izklopljenem motorju in mirujoči kosilni napravi.

Višino reza je mogoče nastaviti na 3 stopnje od 30 do 50 mm. S tem je višino reza mogoče prilagoditi tako, kot je to potrebno za delo.

1. Nastavite obroč za nastavev (08/1) višine reza:
 - Pri nižji travi obroč za nastavev (08/1) višine reza obrnite na minimalno stopnjo 1: za pribl. 30 mm (08/a).
 - Pri višji travi obroč za nastavev (08/1) višine reza obrnite na maksimalno stopnjo 3: za pribl. 50 mm (08/b).

6.2 Kosite z akumulatorsko kosilnico za mulčenje (06, 07)

 NAPOTEK Nosilec poravnajte z napravo, da lahko blokirni drsnik potisnete v zgornji položaj.

Z blokirnimi drsnikom (06/1, 07/1) je mogoče blokirati in odblokirati vrtljivi sklop na akumulatorski kosilnici za mulčenje.

Če blokirni drsnik potisnete navzgor ali navzdol (06/a, 07/a), bo ostal v tem položaju.

Košnja v ravnih pasovih (06)

- Če je blokirni drsnik (06/1) v zgornjem položaju, je vrtljivi sklop blokirán.
- Nosilec je mogoče pomakniti v eno smer (06/b):
 - Navpično pomikanje: 0°–100°
- Akumulatorsko kosilnico za mulčenje lahko pomikate v ravnih pasovih.

Prilagodljiva košnja (06, 07)

- Če je blokirni drsnik (06/1) v spodnjem položaju, je vrtljivi sklop odblokiran.

- Nosilec je mogoče pomikati v vse smeri (06/b, 07/b):
 - Navpično pomikanje: 0°–100°
 - Vodoravno pomikanje: pribl. 45° v levo in desno
- Akumulatorsko kosilnico za mulčenje lahko pomikate v lokih.

6.3 Vklp in izklp stroja (09)

Vklpite stroj

i NAPOTEK Stroj je mogoče uporabljati samo v delovnem položaju.

1. Nosilec prestavite v delovni položaj (glejte Poglavlje 6.6 "Delovni položaji (05)", stran 103).
2. Pritisnite (09/a) sprostitveni gumb (09/1).
3. Pritisnite (09/b) stikalo za vklop/izklp (09/2) in spustite sprostitveni gumb.

Izklp stroja

1. Spustite stikalo za vklop/izklp.

6.4 Preverjanje stanja napoljenosti akumulatorske baterije (10)

Prikaz stanja napoljenosti (10/1) sestavljajo 4 lučke LED (10/2). Lučke LED svetijo zeleno in se izklaplajo z zmanjševanjem napoljenosti akumulatorske baterije.

LED lučka	Stanje napoljenosti
Svetita 4 LED lučki.	Akumulatorska baterija je napolnjena.
Svetita 3 LED lučki.	Akumulatorska baterija je 75 % napolnjena.
Svetita 2 LED lučki.	Akumulatorska baterija je 50 % napolnjena.
Sveti 1 LED lučka.	Akumulatorska baterija je 25 % napolnjena.

6.5 Stenski nosilec (11)

Akumulatorsko kosilnico za mulčenje lahko obešite na navpično površino, npr. steno ali desko – na luknjo za obešanje (11/1) ročaja.

6.6 Delovni položaji (05)

Parkirni položaj (pribl. 70°–100°)

⚠ OPOZORILO! Poškodbe zaradi padca nosilca. Če zadenete ob nosilec (zlasti z vstavljeno akumulatorsko baterijo) v parkirnem položaju, lahko pade in povzroči hude telesne poškodbe.

- Naprave nikoli ne puščajte nenadzorovane.
- Napravo postavite tako, da se ob padcu nosilca (npr. ob steno) nihče ne more poškodovati.

Akumulatorske kosilnice za mulčenje ni mogoče vklopiti, če je nosilec v parkirnem položaju (05/1).

Delovno območje (pribl. 10°–70°)

i NAPOTEK Naprava se izklpi, če se nosilec premakne zunaj delovnega območja.

Akumulatorsko kosilnico za mulčenje lahko vklopite in uporabljate samo, če je nosilec v delovnem položaju (05/2).

Transportni položaj/položaj za shranjevanje (pribl. 0°–10°)

i NAPOTEK Če napravo med delovanjem dvignete za ročaj, se samodejno izklpi.

Akumulatorsko kosilnico za mulčenje lahko nosite oz. transportirate za ročaj ter shranite obešeno. Naprave v transportnem položaju/položaju za shranjevanje (05/3) ni mogoče vklopiti.

7 NAPOTKI ZA DELO

Upoštevajte varnostne napotke!

i NAPOTEK Upoštevajte krajevne določbe o času, ko je delovanje kosilnic dovoljeno.

- Bodite pozorni na predmete v travi in jih odstranite iz delovnega območja.
- Kosite samo ob dobri vidljivosti.
- Kosite samo z ostrim rezalnim nožem.
- Napravo krmilite na upravljalnem ročaju.
- Napravo premikajte samo s hitrostjo rezanja.
- Napravo vedno premikajte prečno na pobočje. Kosilnice ne uporabljajte po pobočju navzgor ali navzdol in na pobočjih z naklonom večjim od 10°. Povečana previdnost pri spremembi smeri dela.

Zmogljivost rezanja oz. čas delovanja akumulatorja

- Zmogljivost rezanja oz. površina, ki se lahko pokosi, je odvisna od lastnosti trave. Dejavniki, kot so višina trave, gostota trave, izbrana

višina reza in vlažna trava, vplivajo na zmogljivost rezanja.

- Optimalni čas delovanja se doseže s pogostim košenjem in s tem z vzdrževanjem nizke trave.
- Pogosto vklapljanje in izklapljanje kosilnice med košnjo zmanjša zmogljivost rezanja, tako kot akumulatorske baterije, ki niso popolnoma napolnjene.
- Za optimiziranje zmogljivosti rezanja je priporočeno, da travo pogosto kosite, nastavite veliko višino reza in napravo vodite s hitrostjo hoje.

f NAPOTEK Za podaljšanje časa delovanja, lahko kupite dodatne akumulatorske baterije.

Napotki za košnjo

- Višina reza naj bo enaka 3–5 cm, ne pokosite več kot polovice višine trave.
- Kosilnice ne preobremenjujte! Če se število vrtljajev motorja zaradi dolge, težke trave znatno zmanjša, povečajte višino reza in kosite večkrat.
- Veter in sonce lahko trato po košnji izsušita, zato kosite pozno popoldne.

8 VZDRŽEVANJE IN NEGA

⚠ OPOZORILO! Nevarnost ureznin. Nevarnost ureznin pri prijemanju delov z ostrimi robovi in premikajočih se delov ter rezalnega orodja.

- Pred vzdrževalnimi deli, nego in čiščenjem vedno izklopite napravo. Odstranite akumulatorsko baterijo.
- Pri vzdrževalnih delih, negi in popravilih vedno nosite zaščitne rokavice.

8.1 Redna vzdrževalna dela

- Poskrbite, da so vse matice, vijaki in sorniki trdno priti in da je naprava v varnem delovnem stanju.
- Redno preverjajte delovanje in obrabljenost naprave in kosilne naprave.

8.2 Čiščenje naprave in kosilne naprave (12)

POZOR! Nevarnost zaradi vode. Voda v napravi povzroča kratek stik in okvare električnih sestavnih delov.

- Naprave ne pršite z vodo.
- Za čiščenje uporabite izključno omelce ali krtačo.

1. Izklopite napravo.

2. Izvlecite akumulatorsko baterijo.
3. Napravo nagnite in kosilno napravo (12/1) očistite s strgalom (12/2).

8.3 Preverite nož in ga obnovite

⚠ OPOZORILO! Hude telesne poškodbe zaradi odmetavanja delov rezila. Obrabljen, razpokan ali poškodovan nož se lahko zlomi in njegovi deli lahko postanejo nevarni izstrelki.

- Redno preverjajte, da nož ni poškodovan.
- Kosilnice ne uporabljajte, če je nož obrabljen ali poškodovan.
- Tope ali poškodovane rezalne nože lahko nastrijo oz. obnovijo samo na servisnem mestu AL-KO oz. v pooblaščen delavnici.
- Za preprečevanje tresenja je treba nož in vijake noža vedno zamenjati skupaj.
- Nabrušene rezalne nože je treba uravnovežiti. Neuravnoveženi rezalni noži povzročajo močne vibracije in poškodbe naprave.

8.4 Popravila

⚠ OPOZORILO! Nevarnost telesnih poškodb pri popravilih. Nestrokovna popravila lahko povzročijo hude telesne poškodbe in poškodbe naprave.

- Popravila prepustite izključno servisom proizvajalca ali pooblaščenim strokovnim podjetjem!

V naslednjih primerih poiščite servisno mesto proizvajalca:

- Motor se ne zažene več.
- Naprava je udarila ob oviro.
- Rezalni nož in/ali gred motorja sta upognjena.
- Naprava vibrira in ne deluje gladko.
- Akumulatorska baterija je iztekla ali poškodovana.

9 POMOČ PRI MOTNJAH

⚠ PREVIDNO! Nevarnost telesnih poškodb. Predmeti z ostrimi robovi in premikajoči se predmeti lahko povzročijo telesne poškodbe.

- Pri vzdrževalnih delih, negi in popravilih vedno nosite zaščitne rokavice!

f NAPOTEK Pri motnjah, ki niso navedene v tej tabeli ali ki jih ne morete sami odpraviti, se obrnite na našo servisno službo.

Motnja	Vzrok	Odpravljanje
Motor ne deluje.	Napajanje je izklopljeno.	Vklopite napajanje.
	Akumulatorska baterija ni vstavljena ali ni pravilno nameščena.	Pravilno vstavite akumulatorsko baterijo.
	Akumulatorska baterija je prazna.	Napolnite akumulatorsko baterijo.
	Rezalni nož je blokiran.	<ul style="list-style-type: none"> ■ Odstranite ovire z rezalnega noža. ■ Napravo zaženite na nizki travi.
Zmogljivost motorja upada.	Stikalo je okvarjeno.	Naprave ne uporabljajte! Poiščite servisno mesto proizvajalca.
	Akumulatorska baterija je prazna.	Napolnite akumulatorsko baterijo.
Motor se med košenjem ustavi.	Rezalni nož je top.	Rezalni nož oddajte v ostrenje na servisnem mestu proizvajalca.
	Rezalni nož je top.	Rezalni nož oddajte v ostrenje na servisnem mestu proizvajalca.
Motor se med košenjem ustavi.	Motor je preobremenjen.	Izklopite napravo, postavite jo na ravno podlago ali nizko travo in znova zaženite.
	Višina reza je prenizka.	Rez nastavite višje.
Čas uporabe akumulatorske baterije je znatno krajši.	Trava je previsoka ali prevlažna.	Izboljšajte pogoje: počakajte, da se trava posuši, rez nastavite višje
	Hitrost košenja je prevelika.	<ul style="list-style-type: none"> ■ Upočasnite hitrost košenja ■ Očistite ohišje, rezalni nož se mora prosto vrteti.
	Čas polnjenja akumulatorske baterije se je iztekel.	Zamenjajte akumulatorsko baterijo. Uporabljajte samo originalno dodatno opremo proizvajalca.
Akumulatorske baterije ni mogoče napolniti.	Kontakti na akumulatorski bateriji so umazani.	Z nekovinskim predmetom očistite kontakte na akumulatorski bateriji in jih popršite s kontaktnim pršilom. Pozor: <i>Kontaktov na akumulatorski bateriji ne smete kratkostično vezati s kovinskim predmetom!</i>
	Akumulatorska baterija ali polnilnik sta pokvarjena.	Pri proizvajalcu naročite nadomestne dele.
	Akumulatorska baterija je pregreta.	Počakajte, da se akumulatorska baterija ohladi.

10 TRANSPORTIRANJE AKUMULATORSKE BATERIJE

Pred transportom opravite naslednje ukrepe:

1. Izklopite napravo.
2. Odstranite akumulatorsko baterijo iz naprave.

3. Skladno s predpisi zapakirajte akumulatorsko baterijo (glejte spodaj).

NAPOTEK Naslednji napotki za transport veljajo samo za akumulatorsko baterijo z več kot 100 Wh.

Vsebovani litij-ionski akumulator je predmet zakona o nevarnih snoveh, vendar pa ga je mogoče transportirati tudi ob poenostavljenih pogojih:

- Zasebni uporabnik lahko akumulatorsko baterijo transportira v cestnem prometu brez nadaljnjih omejitev, če je le-ta zapakirana v maloprodajni embalaži in se transport uporablja za zasebne namene.
- Poslovni uporabniki, ki transport izvajajo v povezavi s svojo osrednjo dejavnostjo (npr. dostave na delovišča ali predstavitvene lokacije in z njih), prav tako lahko izkoristijo to poenostavitev.

V obeh primerih je treba s previdnostnimi ukrepi obvezno preprečiti sprostitve vsebine. V drugih primerih je treba obvezno upoštevati zakon o nevarnih snoveh! Ob neupoštevanju pošiljatelj, morda pa tudi prevozniku, grozijo znatne globe.

Dodatni napotki za prevoz in pošiljanje

- Litij-ionsko akumulatorsko baterijo transportirajte oz. pošiljajte samo v brezhibnem stanju!
- Za transport akumulatorskih baterij uporabljajte izključno originalno škatlo ali primerno škatlo za nevarne snovi (ni potrebno pri akumulatorskih baterijah z nazivno energijo manj kot 100 Wh).
- Prelepitate odprte kontakte akumulatorske baterije, da preprečite kratki stik.
- Zavarujte akumulatorsko baterijo v embalaži pred premikanjem, da preprečite poškodbe akumulatorske baterije.
- Pri transportu oz. pošiljanju (npr. prek kurirske ali dostavne službe) zagotovite pravilno označitev in dokumentacijo za pošiljanje.
- Predhodno se informirajte, ali zeleni ponudnik nudi storitev transporta in pokažite svojo pošiljko.

Priporočamo, da v pripravo pošiljke vključite strokovnjaka za nevarne snovi. Upoštevajte tudi morebitne dodatne nacionalne predpise.

11 SKLADIŠČENJE

Po vsaki uporabi temeljito očistite napravo in – če so na voljo – namestite zaščitna pokrivala. Hranite napravo na suhem mestu z možnostjo zaklepanja in izven dosega otrok.

11.1 Shranjevanje naprave

PREVIDNO! Nevarnost telesnih poškodb.

Če je naprava med skladiščenjem dostopna otrokom in nepooblaščenim osebam, lahko pride do telesnih poškodb.

- Napravo hranite izven dosega otrok in nepooblaščenih oseb.
- Napravo skladiščite samo z odstranjenima akumulatorskima baterijama.

1. Izklopite napravo.
2. Nastavite največjo višino reza.
3. Izvlecite akumulatorsko baterijo.
4. Napravo temeljito očistite.
5. Obesite napravo (glejte *Poglavje 6.5 "Stenski nosilec (11)", stran 103*).
6. Napravo shranjujte na suhem, čistem mestu, ki je zaščiten pred zmrzovanjem. Za zaščito pred prahom napravo pokrijte z zračno ponjavo. Ne uporabljajte plastične folije, da preprečite zastajanje vlage.

11.2 Skladiščenje akumulatorske baterije in polnilnika

 **NAPOTEK** Za podrobne informacije upoštevajte ločena navodila za uporabo za akumulatorsko baterijo in polnilnik.

12 ODSTRANJEVANJE

Napotki k Uredbi o odpadni električni in elektronski opremi



- Stara električna in elektronska oprema ne sodi med gospodinjske odpadke, temveč jo je treba odstraniti ločeno!
- Stare baterije ali akumulatorje, ki niso fiksno vgrajeni v staro napravo, je treba pred oddajo odstraniti iz naprave! Njihovo odstranjevanje urejajo predpisi za baterije.
- Lastniki oz. uporabniki električnih in elektronskih naprav jih morajo po uporabi skladno z zakonom vrniti.
- Končni uporabnik nosi odgovornost za izbris osebnih podatkov s stare naprave za odstranitev!

Simbol prekrižanega zabojnika za odpadke pomeni, da se odpadne električne in elektronske opreme ne sme odvreči med gospodinjske odpadke.

Odpadno električno in elektronsko opremo lahko brezplačno oddate na naslednjih mestih:

- javna komunalna oz. zbirna mesta (npr. komunalni objekti);
- prodajna mesta električnih naprav (fizična in spletna), kjer so prodajalci obvezani sprejeti vračila oziroma kjer to storitev prostovoljno ponujajo.

Te izjave veljajo samo za naprave, ki so nameščene in kupljene v Evropski uniji in za katere velja evropska Direktiva 2012/19/EU. V državah izven Evropske unije lahko veljajo drugačna določila za odstranjevanje stare električne in elektronske opreme.

Napotki k Uredbi o ravnanju z baterijami in akumulatorji ter odpadnimi baterijami in akumulatorji (BattG)



- Stare baterije in stari akumulatorji ne sodijo med gospodinske odpadke, temveč jih je treba odstraniti ločeno!
- Za varno odstranitev baterij ali akumulatorjev iz električnih naprav in za informacije o njihovi vrsti oz. kemičnem sistemu upoštevajte nadaljnje podatke v navodilih za uporabo in montažo.
- Lastniki oz. uporabniki baterij in akumulatorjev jih morajo po uporabi skladno z zakonom vrniti. Vračilo je omejeno na oddajo količin, običajnih za gospodinjstva.

Stare baterije lahko vsebujejo škodljive snovi ali težke kovine, ki lahko škodujejo okolju in zdravju. Uporaba starih baterij in v njih vsebovanih virov prispeva k zaščiti teh pomembnih dobrin.

Simbol prekrizanega zaboynika za odpadke pomeni, da se baterij in akumulatorjev ne sme odvreči med gospodinske odpadke.

15 GARANCIJA

Morebitne napake materiala ali proizvodne napake na napravi bomo znotraj zakonskega obdobja veljavnosti, ki velja za garancijske zahtevke, po naši izbiri opravili s popravilom ali nadomestilom. Obdobje veljavnosti garancije je odvisno od veljavne zakonodaje v državi, v kateri je bila naprava kupljena.

Naša garancija velja samo, če:

- so ta navodila za uporabo upoštevana;
- je bila naprava strokovno uporabljena;
- so bili uporabljeni originalni nadomestni deli.

Če so pod zaboynikom za smeti tudi oznake Hg, Cd ali Pb, velja naslednje:

- Hg: Baterija vsebuje več kot 0,0005 % živega srebra
- Cd: Baterija vsebuje več kot 0,002 % kadmija
- Pb: Baterija vsebuje več kot 0,004 % svinca

Akumulatorje in baterije lahko brezplačno oddate na naslednjih mestih:

- javna komunalna oz. zbirna mesta (npr. komunalni objekti);
- prodajna mesta za baterije in akumulatorje;
- zbirna mesta skupnega zbirnega sistema za stare baterije za naprave;
- zbirna mesta proizvajalca (če ni član skupnega zbirnega sistema).

Te izjave veljajo samo za akumulatorje in baterije, ki so kupljene v Evropski uniji in za katere velja evropska Direktiva 2006/66/ES. V državah izven Evropske unije lahko veljajo drugačna določila za odstranjevanje akumulatorjev in baterij.

13 SERVISNA SLUŽBA/SERVIS

V primeru vprašanj glede garancije, popravil ali nadomestnih delov se obrnite na najbližjo servisno delavnico AL-KO. Najdete jo na naslednjem naslovu:

www.alko-garden.com/service-contacts

Več informacij o nadomestnih delih:

www.alko-garden.com/spareparts

14 INFORMACIJE O IZJAVI O SKLADNOSTI

S polno odgovornostjo s to izjavo potrjujemo, da izdelek v obliki, ki se prodaja na trgu, ustreza zahtevam usklajenih direktiv EU, varnostnih standardov EU in specifičnih standardov, ki veljajo za ta izdelek. Izjava o skladnosti je del navodil za uporabo in je priložena stroju.

Garancija preneha veljati, če:

- so bili izvedeni samovoljni poskusi popravila;
- so bile izvedene samovoljne tehnične spremembe;
- naprava ni bila uporabljena v skladu z namenom uporabe.

Garancija ne velja za:

- poškodbe laka, ki so posledica normalne uporabe;
- obrabne dele, ki so na kartici nadomestnih delov označeni z okvirjem .

Garancija začne veljati, ko napravo kupi prvi končni uporabnik. Velja datum na računu. S to izjavo in originalnim potrdilom o nakupu se obrnite na vašega prodajalca ali na najbližjo pooblaščenno servisno službo. Ta izjava ne vpliva na zakonske garancijske zahtevke, ki jih ima kupec do prodajalca.



PRIJEVOD ORIGINALNIH UPUTA ZA UPORABU**Sadržaj**

1	Informacije o Uputama za uporabu	109	6	Upravljanje.....	116
1.1	Simboli na naslovnoj stranici	110	6.1	Postavljanje visine reza (08)	116
1.2	Objašnjenja oznaka i signalnih riječi..	110	6.2	Košnja akumulatorskom kosilicom (06, 07).....	116
2	Opis proizvoda	110	6.3	Uključivanje i isključivanje stroja (09) .	116
2.1	Namjenska uporaba.....	110	6.4	Provjerite razinu napunjenosti akumulatora (10).....	117
2.2	Moguća predvidiva nepravilna uporaba.....	110	6.5	Zidni nosač (11)	117
2.3	Ostali rizici	110	6.6	Radni položaji (05)	117
2.4	Sigurnosni i zaštitni uređaji	110	7	Način rada	117
2.4.1	Gumb za deblokadu	110	8	Održavanje i čišćenje	118
2.4.2	Funkcija automatskog isključivanja.....	110	8.1	Redovni radovi održavanja.....	118
2.5	Simboli na uređaju	111	8.2	Čišćenje uređaja i mehanizma za košnju (12)	118
2.6	Pregled proizvoda (01)	111	8.3	Pregled i obnova rezača	118
2.7	Opseg isporuke (02)	111	8.4	radovima na popravljanju	118
3	Sigurnosne napomene	111	9	Pomoć u slučaju smetnji.....	118
3.1	Opće sigurnosne napomene za električne alate	111	10	Transport akumulatora	119
3.1.1	Sigurnost na radnome mjestu	112	11	Skladištenje	120
3.1.2	Električna sigurnost.....	112	11.1	Skladištenje uređaja	120
3.1.3	Sigurnost osoba	112	11.2	Skladištenje akumulatora i punjača....	120
3.1.4	Uporaba i postupanje s električnim alatom.....	112	12	Zbrinjavanje	120
3.1.5	Uporaba i postupanje s akumulatorskim alatom	113	13	Korisnička služba/Servis.....	121
3.1.6	Servis	113	14	Podaci o izvaji o sukladnosti.....	121
3.2	Sigurnosne napomene za kosilicu za travu.....	113	15	Jamstvo	121
3.3	Opterećenje vibracijama	114			
3.4	Izloženost buci	115			
3.5	Sigurnosne napomene za akumulator i punjač	115			
4	Montaža	115			
4.1	Montaža akumulatorske kosilice (03)	115			
5	Stavljanje u pogon.....	116			
5.1	Napunite akumulator.....	116			
5.2	Stavljanje i vađenje akumulatora (04)	116			

1 INFORMACIJE O UPUTAMA ZA UPORABU

- Kod njemačke verzije radi se o originalnim uputama za uporabu. Sve ostale jezične verzije prijevodi su originalnih uputa za uporabu.
- Ove Upute za uporabu držite na lako dostupnom mjestu kako bi vam bile pri ruci kada vam zatrebaju informacije o uređaju.
- Uređaj prosljeđujte drugim osobama samo s ovim Uputama za uporabu.
- Pročitajte i slijedite sigurnosne napomene i upozorenja iz ovih Uputa za uporabu.

1.1 Simboli na naslovnoj stranici

Simbol	Značenje
	Prije prvog korištenja obavezno pažljivo pročitajte ove Upute za uporabu. To je preduvjet sigurnog rada i rukovanja bez smetnji.
	Upute za uporabu
	Oprezno rukujte litij-ionskim punjivim baterijama! Posebice napomene o transportu, skladištenju i zbrinjavanju koje se navode u ovim Uputama za uporabu!

1.2 Objašnjenja oznaka i signalnih riječi

⚠ OPASNOST! Pokazuje neposrednu opasnost koja – ako se ne izbjegne – uzrokuje smrt ili tešku ozljedu.

⚠ UPOZORENJE! Pokazuje potencijalnu opasnost koja bi – ako se ne izbjegne – mogla uzrokovati smrt ili tešku ozljedu.

⚠ OPREZ! Pokazuje potencijalnu opasnost koja bi – ako se ne izbjegne – mogla uzrokovati manju ili umjerenu ozljedu.

⚠ POZOR! Pokazuje situaciju koja bi – ako se ne izbjegne – mogla uzrokovati materijalnu štetu.

📖 NAPOMENA Posebne napomene za bolju razumljivost i rukovanje.

2 OPIS PROIZVODA

⚠ POZOR! Opasnost od oštećenja uređaja i akumulatora. Ako se uređaj upotrebljava s neodgovarajućom baterijom, može doći do oštećivanja uređaja i baterije.

- Uređaj upotrebljavajte samo s propisanim akumulatorom.

Mogu se potprijebiti svi akumulatori (Bxxx Li) i punjači (Cxxx Li) sustava AL-KO 18V.

Za više informacija o akumulatorima i punjačima pogledajte zasebne upute:

- Upute za uporabu 443130: Akumulatori
- Upute za uporabu 443131: Punjači

2.1 Namjenska uporaba

Ovaj uređaj namijenjen je čestoj košnji kratkog, suhog travnjaka na vijugavom i malom travnjaku. Isječi ostaju na travnjaku radi gnojidbe.

Ovaj je uređaj namijenjen za primjenu u privatnom području. Svaka druga uporaba i nedozvoljene pregradnje ili ugradnje smatrat će se pogrešnom primjenom i bit će temelj za ukidanje jamstva, kao i za gubitak sukladnosti i odbacivanje svake odgovornosti proizvođača u odnosu na štete za korisnika ili trećih strana.

2.2 Moguća predvidiva nepravilna uporaba

Uređaj nije predviđen ni za komercijalnu primjenu u javnoj praksi i na sportskim terenima kao ni za primjenu u poljoprivredi ni šumarstvu.

- Uređaj nemojte koristiti po kiši niti na mokroj travi.
- Sigurnosni uređaji ne smiju se demontirati niti premošćivati.

2.3 Ostali rizici

Čak i kad se uređaj ispravno koristi, uvijek postoji određeni preostali rizik koji se ne može isključiti. Iz vrste i konstrukcije uređaja mogu proizaći sljedeće potencijalne opasnosti, ovisno o primjeni:

- Izbacivanje odrezanog materijala, zemlje i kamenčića.
- Udisanje čestica odrezanog materijala ako se ne nosi zaštita dišnih puteva.
- Porezotine pri zahvaćanju rotirajuće rezne niti.

2.4 Sigurnosni i zaštitni uređaji

⚠ UPOZORENJE! Opasnost od ozljeda. Neispravne i deaktivirane sigurnosne i zaštitne naprave mogu izazvati teške ozljede.

- Pobrinite se za popravak sigurnosnih i zaštitnih naprava.
- Nikada ne isključujte sigurnosne i zaštitne naprave.

2.4.1 Gumb za deblokadu

Gumb za deblokadu otključava sklopku za uključivanje/isključivanje. Time se sprječava slučajno uključivanje uređaja jednostavnim pritiskom na sklopku za uključivanje/isključivanje.

2.4.2 Funkcija automatskog isključivanja

Uređaj se automatski isključuje prilikom podizanja kako bi se spriječio kontakt s rotirajućim rezačima.

2.5 Simboli na uređaju

Simbol	Značenje
	Poseban oprez pri rukovanju!
	Prije pokretanja pročitajte upute za uporabu!
	Opasnost od izbačenih predmeta!
	Treće osobe udaljite iz područja opasnosti!
	Ruke i noge držite dalje od mehanizma za košnju!
	Nije važno.
	Opasnost od strujnog udara ako se pregazi mrežni kabel.
	Ne prelazite preko mrežnih kabela!
	Akumulator uklonite prije svih radova namještanja, čišćenja ili održavanja.

2.6 Pregled proizvoda (01)

Br.	dijela
1	Ručica
2	Gumb za deblokadu na ručki
3	Zidni nosač
4	Sklopka za uključivanje/isključivanje
5	Vodilica akumulatora

Br.	dijela
6	Gornja prečka
7	Strugač
8	Donja prečka
9	Čahura za fiksiranje
10	Klizač za zaključavanje okretnog zgloba
11	Indikator razine napunjenosti
12	Kotačić za namještanje visine reza
13	Akumulator*
14	Punjač*

*: Nije sadržano u opsegu isporuke, no može se kupiti zasebno.

2.7 Opseg isporuke (02)

U opseg isporuke pripadaju ovdje navedene stavke. Provjerite jesu li sadržane sve stavke:

Br.	dijela
1	Ručka s gornjom prečkom
2	Donja prečka
3	Akumulatorska kosilica
4	Strugač
5	Upute za uporabu

3 SIGURNOSNE NAPOMENE

3.1 Opće sigurnosne napomene za električne alate

⚠ UPOZORENJE! Pročitajte sve sigurnosne napomene, upute, ilustracije i tehničke podatke koje se primjenjuju na ovaj električni uređaj. Propusti pri poštovanju sljedećih napomena i uputa mogu prouzročiti električni udar, požar i/ili teške ozljede.

- Sve sigurnosne napomene i upute sačuvajte za buduću uporabu.

Pojam „električni alat“ upotrijebljen u sigurnosnim napomenama odnosi se na mrežne električne alate (s mrežnim kabelom) ili akumulatorske električne alate (bez mrežnog kabela).

3.1.1 Sigurnost na radnome mjestu

- **Svoje radno područje držite čistim i dobro osvijetljenim.** Nered ili neosvijetljena radna područja mogu dovesti do nesreća.
- **Ne radite s električnim alatom u okružju ugroženim eksplozijom u kojem se nalaze zapaljive tekućine, plinovi ili prašine.** Električni alati stvaraju iskre koje mogu zapaliti prašinu ili pare.
- **Djecu i druge osobe udaljite tijekom korištenja električnog alata.** U slučaju odvlačenja pozornosti možete izgubiti kontrolu nad električnim alatom.

3.1.2 Električna sigurnost

- **Priključni utikač električnoga alata mora pristajati u utičnicu.** Utikač se ni u kojem slučaju ne smije preinačavati. Adapterske utikače ne upotrebljavajte zajedno s uzemljenim električnim alatima. Nepreinačeni utikači i prikladne utičnice smanjuju rizik od električnog udara.
- **Izbjegavajte kontakt tijela s uzemljenim površinama poput cijevi, radijatora, štednjaka i hladnjaka.** Postoji povećani rizik od električnog udara ako je vaše tijelo uzemljeno.
- **Držite električne alate dalje od kiše ili vlage.** Prodiranje vode u električni alat povećava opasnost od električnog udara.
- **Ne zlorabite priključni kabel za vješanje električnog alata ili izvlačenje utikača iz utičnice.** Držite priključni kabel dalje od vrućine, ulja, oštrih bridova ili pokretljivih dijelova. Oštećeni ili prepleteni priključni kabeli povećavaju opasnost od električnog udara.
- **Ako električnim alatom radite na otvorenom, upotrebljavajte samo produžne kabele koji su također prikladni za vanjsko područje.** Primjena produžnog kabela prikladnog za vanjsko područje smanjuje opasnost od električnog udara.
- **Ako se rad električnog alata u vlažnom okružju ne može izbjeći, upotrebljavajte zaštitnu strujnu sklopku.** Primjena zaštitne strujne sklopke smanjuje opasnost od električnog udara.

3.1.3 Sigurnost osoba

- **Budite pažljivi, pazite kako radite i električnim alatom rukujte savjesno.** Električni alat ne upotrebljavajte ako ste umorni ili se nalazite pod utjecajem droga, alkohola

ili lijekova. Trenutak nepažnje pri uporabi električnog alata može dovesti do ozbiljnih ozljeda.

- **Nosite osobnu zaštitnu opremu i uvijek zaštitne naočale.** Nošenje osobne zaštitne opreme poput maske za prašinu, protukliznih sigurnosnih cipela, sigurnosne kacige ili štita za uši ovisno o vrsti i primjeni električnog alata smanjuje opasnost od ozljeda.
- **Spriječite nehotično stavljanje u pogon. Uvjerite se da je električni alat isključen prije nego što ga uključite na opskrbu električnom energijom i/ili akumulator, uzmete u ruke ili nosite.** Ako tijekom nošenja električnog alata imate prst na sklopci ili uključeni uređaj priključite na dovod električne energije, može doći do nesreća.
- **Uklonite alate za podešavanje ili francuski ključ prije uključivanja električnog alata.** Alat ili ključ koji se nalaze na rotacijskom dijelu električnog uređaja mogu dovesti do ozljeda.
- **Izbjegavajte neobičajan položaj tijela. Pobrinite se za sigurno uporište i uvijek održavajte ravnotežu.** Time električni alat možete bolje kontrolirati u neočekivanim situacijama.
- **Nosite prikladnu odjeću. Ne nosite široku odjeću ili nakit. Kosu i odjeću držite dalje od pokretnih dijelova.** Pokretni dijelovi mogu zahvatiti široku odjeću, nakit ili dugu kosu.
- **Ako se mogu montirati mehanizmi za usis i hvatanje prašine, treba ih priključiti i pravilno koristiti.** Uporaba usisivača prašine može smanjiti opasnosti uzrokovane prašinom.
- **Nemojte se previše opuštati i ne zanemaruje sigurnosna pravila električnih alata, čak i ako ste se višestrukim korištenjem dobro opoznali s načinom rada električnog alata.** Nemarno postupanje u trenu može dovesti do teških ozljeda.

3.1.4 Uporaba i postupanje s električnim alatom

- **Ne preopterećujte električni alat. Za svoj rad upotrebljavajte za to namijenjen električni uređaj.** Prikladnim električnim alatom radit ćete bolje i sigurnije u navedenom području snage.
- **Ne upotrebljavajte električni alat čija sklopka je oštećena.** Električni alat koji se

više ne da uključiti ili isključiti opasan je i mora se popraviti.

- **Izvucite utikač iz utičnice i/ili izvadite uklonjivi akumulator prije podešavanja uređaja, zamjene dijelova alata za umetanje ili odlaganja električnog alata.** Ta preventivna mjera sprječava nehотиčno pokretanje električnog uređaja.
- **Neupotrijebljene električne alate čuvajte izvan dohvata djece. Ne dopustite da električni alat koriste osobe koje s njime nisu upoznate ili koje nisu pročitale ove upute.** Električni alati opasni su ako ih koriste neiskusne osobe.
- **Temeljito održavajte električne alate i drugi alat koji se primjenjuje. Kontrolirajte funkcioniraju li pokretljivi dijelovi besprijekorno i nisu li zaglavljani, nisu li dijelovi puknuti ili oštećeni tako da se narušava funkcioniranje električnoga alata. Oštećene dijelove dajte na popravak prije uporabe električnog alata.** Uzrok mnogim nesrećama su loše održavani električni alati.
- **Rezne alate držite oštrim i čistim.** Brižljivo održavani rezni alati s oštrim reznim rubovima manje se zaglavljaju i lakši su za vođenje.
- **Upotrebjavajte električni alat, drugi alat koji se primjenjuje, ugradne alate itd. sukladno ovim uputama. Pritom uzmite u obzir radne uvjete i djelatnost koju valja izvesti.** Uporaba električnih alata u drugačije svrhe od predviđenih može dovesti do opasnih situacija.
- **Ručke i držače držite suhima, čistima i bez tragova ulja ili masti.** Skliske ručke i površine ne dopuštaju sigurno rukovanje i upravljanje električnim alatom u nepredvidljivim situacijama.

3.1.5 Uporaba i postupanje s akumulatorskim alatom

- **Akumulator punite samo punjačima koje je preporučio proizvođač.** Kod punjača koji je prikladan za određenu vrstu akumulatora postoji opasnost od požara ako se koristi s drugim akumulatorima.
- **U električnim alatima upotrebjavajte samo za to predviđene akumulator.** Uporaba drugih akumulatora može dovesti do ozljeda i opasnosti od požara.
- **Akumulator koji ne koristite držite dalje od uredskih spajalica, kovanica, ključeva, čavala, vijaka ili drugih sitnih metalnih pred-**

meta koji bi mogli prouzročiti premošćivanje kontakata. Kratki spoj između kontakata baterije može prouzročiti opekline ili požar.

- **Kod nepravilne uporabe može iz akumulatora istjecati tekućina. Izbjegnite kontakt s njom. Kod slučajnog kontakta isperite vodom. Ako tekućina dospje u oči, dodatno potražite liječničku pomoć.** Tekućina koja iscuri iz baterija može dovesti do iritacije kože i do opekline.
- **Nemojte koristiti oštećeni ili promijenjeni akumulator.** Oštećeni ili promijenjeni akumulatori mogu raditi nepredvidivo i prouzročiti požar, eksploziju ili ozljedu.
- **Akumulator nemojte izlagati vatri ni visokim temperaturama.** Vatra i temperature iznad 130 °C mogu izazvati eksploziju.
- **Slijedite sve upute za punjenje i nikada nemojte puniti akumulator ili akumulatorski alat izvan temperaturnog raspona navedenog u Uputama za uporabu.** Pogrešno punjenje ili punjenje izvan dozvoljenog temperaturnog raspona može uništiti akumulator i povećati opasnost od požara.

3.1.6 Servis

- **Popravak električnog alata prepustite samo kvalificiranom stručnom osoblju s originalnim zamjenskim dijelovima.** Time se osigurava održavanje sigurnosti električnog alata.
- **Nikada nemojte održavati oštećene akumulatore.** Održavanje akumulatora treba izvršavati samo proizvođač ili ovlaštene Službe za korisnike.

3.2 Sigurnosne napomene za kosilicu za travu

- **Kosilicu za travu nemojte upotrebjavati u lošim vremenskim uvjetima, posebno kada postoji opasnost od udara groma.** Tako ćete smanjiti rizik da vas udari grom.
- **Temeljito pregledajte ima li na području na kojem ćete raditi s kosilicom za travu divljih životinja.** Kosilica za travu tijekom rada može ozlijediti divlje životinje.
- **Temeljito pregledajte prostor na kojem ćete upotrebjavati kosilicu za travu i uklonite svo kamenje, štapove, žice, kosti i druge strane predmete.** Razbacani predmeti mogu uzrokovati ozljede.
- **Prije uporabe kosilicu za travu uvijek vizualno pregledajte kako biste bili sigurni da nož i sklop noža nisu istrošeni ili ošteće-**

ni. Istrošeni ili oštećeni dijelovi povećavaju rizik od ozljeda.

- **Često provjeravajte je li spremnik za prikupljanje trave istrošen ili oštećen.** Istrošen ili oštećen spremnik za prikupljanje trave može povećati rizik od ozljeda.
- **Svi zaštitni elementi neka ostanu montirani. Zaštitni elementi moraju biti funkcionalni i pravilno ugrađeni.** Zaštitni element koji je labav, oštećen ili ne funkcionira ispravno može uzrokovati ozljede.
- **Sve otvore za prozračivanje održavajte čistima od prljavštine.** Začepljeni otvori za prozračivanje i nečistoće mogu prouzročiti pregrijavanje ili opasnost od požara.
- **Prilikom rada s kosilicom za travu uvijek nosite protukliznu i zaštitnu obuću. Kosilicu za travu nemojte upotrebljavati bosim ili s otvorenim sandalima.** Time se smanjuje rizik od ozljede stopala uslijed kontakta s nožem u pokretu.
- **Prilikom rada s kosilicom za travu uvijek nosite dugačke hlače.** Nezaštićena koža povećava rizik od ozljeda izbačenim predmetima.
- **Kosilicu za travu nemojte upotrebljavati na mokroj travi. Nikada nemojte trčati, nemojte hodati.** Tako se smanjuje rizik od vašeg poskliznuća ili pada, što bi moglo dovesti do ozljeda.
- **Kosilicu za travu nemojte upotrebljavati na vrlo strmim padinama.** Time se smanjuje rizik od gubitka kontrole, proklizavanja ili pada, što može rezultirati ozljedama.
- **Kada radite na padinama, uvijek se pobrinite da imate siguran oslonac, uvijek radite poprečno, nikad uzbrdo ili nizbrdo, i budite izuzetno oprezni kada mijenjate smjer.** Time se smanjuje rizik od gubitka kontrole, proklizavanja ili pada, što može rezultirati ozljedama.
- **Budite posebno oprezni kada kosilicu za travu vozite unatrag ili je vučete prema sebi. Uvijek budite svjesni svoje okoline.** Time se smanjuje rizik od spoticanja tijekom rada.
- **Ne dirajte noževe ni druge opasne pokretne dijelove dok se još kreću.** Time se smanjuje rizik od ozljeda pokretnim dijelovima.
- **Prilikom uklanjanja zaglavljenog materijala ili čišćenja kosilice za travu uvjerite se da su svi prekidači isključeni i da je aku-**

mulator izvađen. Neočekivani rad kosilice za travu može dovesti do teških ozljeda.

- Prije skladištenja pričekajte da se proizvod ohladi.
- Prije spremanja ispraznite spremnik za sakupljanje trave.
- Prilikom podešavanja uređaja pazite da vam prsti ne budu uhvaćeni između pokretnih noževa i fiksni dijelova stroja.

3.3 Opterećenje vibracijama

Ukupne vrijednosti vibracija i emisija buke

- Navedene ukupne vrijednosti vibracija i emisija buke izmjerene su prema normiranom postupku provjere i mogu se koristiti za uspoređivanje električnog alata s nekim drugim.
- Navedene ukupne vrijednosti vibracija i emisija buke također se mogu koristiti za preliminarnu procjenu opterećenja.
- Ukupne vrijednosti vibracija i emisije buke mogu se, ovisno o vrsti i načinu uporabe električnog alata, razlikovati od navedenih vrijednosti tijekom uporabe električnog alata u praksi.
- Pridržavajte se sigurnosnih mjera navedenih u poglavlju o sigurnosti. Pokušajte izloženost vibracijama održavati što manjim. Primjeri mjera za smanjenje izloženosti vibracijama uključuju nošenje rukavica tijekom uporabe alata i ograničavanje radnog vremena. U tom slučaju treba razmotriti sve dijelove radnog ciklusa (na primjer, vrijeme u kojem je električni alat isključen i ono u kojem je uključen, ali radi bez opterećenja).

Opasnost od vibracija

- *Stvarna vrijednost emisije vibracija tijekom uporabe uređaja može odstupati od vrijednosti koju je naveo proizvođač.* Prije odnosno tijekom uporabe obratite pozornost na sljedeće faktore:
 - Koristi li se uređaj u skladu s propisima?
 - Reže li se, odnosno obrađuje li se materijal na pravilan način?
 - Je li uređaj u ispravnom stanju za uporabu?
 - Je li rezni alat pravilno naoštren, odnosno je li ugrađen pravi rezni alat?
 - Je li montirana ručka i po potrebi antivibracijska ručka za držanje te jesu li pravilno učvršćene na uređaj?

- Uređaj neka radi samo na broju okretaja motora koji je potreban za određeni posao. Izbjegavajte maksimalni broj okretaja kako bi se smanjila buka i vibracije.
- Nepravilna uporaba i održavanje mogu povećati buku i vibracije uređaja. To uzrokuje oštećenje zdravlja. U tom slučaju odmah isključite uređaj te ga dajte na popravak u ovlaštenu servisnu radionicu.
- Stupanj vibracijskog opterećenja ovisi o poslu koji se obavlja, odnosno o primjeni uređaja. Procijenite ga i uvedite stanke u radu. Time se značajno smanjuje vibracijsko opterećenje tijekom cjelokupnog vremena rada.
- Produžena uporaba uređaja uzrokuje vibracije rukovatelja i može prouzročiti probleme s cirkulacijom („bijeli prsti“). Kako bi se izbjegao taj rizik, nosite rukavice i ruke održavajte toplima. Ako se pojavi neki simptom „bijelih prstiju“, odmah posjetite liječnika. U te simptome spadaju: gubitak osjeta, gubitak osjetljivosti, trnci, svrbež, bol, gubitak snage, promjena boje ili stanja kože. Obično se ti simptomi odnose na prste, šake ili puls. Kod niskih temperatura opasnost se povećava.
- Provodite dulje stanke tijekom radnog dana kako biste se mogli oporaviti od buke i vibracija. Svoj posao isplanirajte tako da se upotreba uređaja koji stvaraju snažne vibracije rasporedi na nekoliko dana.
- Ako primijetite neugodan osjećaj ili promjenu boje kože na rukama tijekom uporabe uređaja, odmah prestanite raditi. Provodite dovoljno stanke. Bez dovoljnih stanke u radu može doći do pojave sindroma vibrirajućih šaka/ruku.
- Smanjite rizik od izlaganja vibracijama. Uređaj održavajte sukladno smjernicama u uputama za uporabu.
- Ako se uređaj često koristi, obratite se svom prodavaču za kupnju dodatne opreme za zaštitu od vibracija (npr. ručke).
- Izbjegavajte raditi s uređajem na temperaturama ispod 10 °C. U planu rada odredite kako se opterećenje vibracijama može ograničiti.

3.4 Izloženost buci

Izloženost buci pri radu s ovim uređajem ne može se izbjeći. Radove s intenzivnom bukom izvodite u dopušteno i odobreno vrijeme. Po potrebi se pridržavajte vremena odmora te trajanje radova ograničite na minimalno potrebno. Za svoju o-

sobnu zaštitu i za zaštitu osoba u blizini potrebno je nositi odgovarajuće štitnike sluha.

3.5 Sigurnosne napomene za akumulator i punjač

- Prije punjenja izvadite akumulator iz uređaja.
- U uređaj nemojte stavljati različite vrste akumulatora ili nove i korištene akumulatora zajedno.
- Akumulator stavite u uređaj pazeći da dobro okrenete polove.
- Izvadite akumulator ako uređaj nećete dulje vrijeme upotrebljavati.
- Nemojte kratko spojiti priključne stezaljke uređaja ili akumulatora.

Upute za uporabu

Uvažite sigurnosne napomene za akumulator i punjač koje se navode u zasebnim uputama za uporabu:

- Upute za uporabu 443130: Akumulatori
- Upute za uporabu 443131: Punjači

4 MONTAŽA

⚠ UPOZORENJE! Opasnost od ozljeda zbog nepotpune montaže! Rad nepotpuno montiranog uređaja može izazvati teške ozljede.

- Uređaj pogonite samo kada je potpuno montiran!
- Akumulator umetnite u uređaj tek kada je potpuno montiran!

4.1 Montaža akumulatorske kosilice (03)

Spojite gornju prečku s donjom prečkom

1. Gornju prečku (03/1) natakните na donju prečku (03/2) (03/a).
2. Poravnajte prečke jednu prema drugoj tako da klin (03/3) u donjoj prečki uskoči u uskočnu rupu (03/4) na gornjoj prečki.

Montaža donje prečke na akumulatorsku kosilicu

1. Poravnajte spojku (03/5) donje prečke i protuelement spojke (03/6) tako da pristaju jedna uz drugu.
2. Gurnite spojku (03/5) donje prečke i protuelement spojke (03/6) jedno u drugo do graničnika (03/b).
3. Gurnite čahuru za fiksiranje (03/7) na protuelement spojke i zategnite je rukom (03/c).

5 STAVLJANJE U POGON

 NAPOMENA Prije dnevnog puštanja u rad, ispuštanja ili druge vrste udaraca prekontrolirajte ima li oštećenja na uređaju. Prije primjene ih dajte na popravak.

5.1 Napunite akumulator

Napunite akumulator kako je opisano u posebnim uputama za uporabu:

- Upute za uporabu 443130: Akumulatori
- Upute za uporabu 443131: Punjači

5.2 Stavljanje i vađenje akumulatora (04)

 OPZOR! **Opasnost od oštećenja akumulatora.** Ako se akumulator nakon uporabe ostavi u uređaju, to može dovesti do oštećenja akumulatora.

- Odmah nakon uporabe, izvadite akumulator i odložite ga na mjesto zaštićeno od zaleđivanja.
- Akumulator stavite u uređaj tek neposredno prije početka rada.

Umetanje akumulatora

1. Natakните akumulator (04/1) na vodilicu akumulatora (04/2) (04/a) tako da se uglavi.

Vađenje akumulatora

1. Pritisnite gumb za deblokiranje (04/3) na akumulatoru i zadržite ga.
2. Izvucite akumulator (04/b).

6 UPRAVLJANJE

 UPOZORENJE! **Opasnost od ozljeda zbog nepotpune montaže!** Rad nepotpuno montiranog uređaja može izazvati teške ozljede.

- Uređaj pogonite samo kada je potpuno montiran!
- Akumulator umetnite u uređaj tek kada je potpuno montiran!

6.1 Postavljanje visine reza (08)

 OPREZ! **Opasnost od porezotina.** Opasnost od porezotina kod zahvaćanja kosilice u radu.

- Visinu rezanja podešavajte samo dok je motor isključen i kosilica miruje.

Visina reza može se promijeniti 3 razine, od 30 do 50 mm. Tako se može prilagoditi visina reza sukladno radu koji se obavlja.

1. Postavljanje kotačića za namještanje (08/1) visine reza:

- Kod niže trave kotačić za namještanje (08/1) visine reza gurnite na minimalni stupanj 1: otpr. 30 mm (08/a).
- Kod više trave kotačić za namještanje (08/1) visine reza gurnite na maksimalni stupanj 3: otpr. 50 mm (08/b).

6.2 Košnja akumulatorskom kosilicom (06, 07)

 NAPOMENA Poravnajte šipku ravno prema uređaju kako biste mogli gurnuti klizač za zaključavanje u gornji položaj.

Klizač za zaključavanje (06/1, 07/1) može se koristiti za zaključavanje i otključavanje okretnog zgloba na akumulatorskoj kosilici.

Ako se klizač za zaključavanje gurne gore ili dolje (06/a, 07/a), ostaje u tom položaju.

Košnja u ravnim stazama (06)

- Ako je klizač za zaključavanje (06/1) u gornjem položaju, okretni zglob je zaključan.
- Šipka se može pomicati u jednom smjeru (06/b):
 - Okomita kretnja: 0° – 100°
- Akumulatorska kosilica može se upravljati ravnim stazama.

Prilagodljiva košnja (06, 07)

- Ako je klizač za zaključavanje (06/1) u donjem položaju, okretni zglob je zaključan.
- Šipka se može prilagodljivo pomicati u jednom smjeru (06/b, 07/b):
 - Okomita kretnja: 0° – 100°
 - Vodoravno kretanje: približno 45° udesno i ulijevo
- Akumulatorska kosilica može se upravljati u krivinama.

6.3 Uključivanje i isključivanje stroja (09)

Uključivanje stroja

 NAPOMENA Strojem se može upravljati samo u radnom položaju.

1. Dovedite nosač u radni položaj (vidi *Poglavlje 6.6 "Radni položaji (05)", stranica 117*).
2. Pritisnite gumb za deblokadu (09/1) (09/a).
3. Pritisnite sklopku za uključivanje/isključivanje (09/2) (09/b) i otpustite gumb za deblokadu.

Isključivanje stroja

1. Otpustite sklopku za uključivanje/isključivanje.

6.4 Provjerite razinu napunjenosti akumulatora (10)

Indikator razine napunjenosti (10/1) sastoji se od 4 LED lampice (10/2). LED lampice stalno svijetle zeleno i gase se jedna za drugom smanjivanjem razine napunjenosti akumulatora.

LED	Razina napunjenosti
4 LED lampice svijetle.	Akumulator je potpuno napunjen.
3 LED lampice svijetle.	Akumulator je napunjen 75 %.
2 LED lampice svijetle.	Akumulator je napunjen 50 %.
1 LED lampica svijetli.	Akumulator je napunjen 25 %.

6.5 Zidni nosač (11)

Akumulatorska kosilica može se koristiti na okomitoj površini – npr. zid ili ploča – može se objesiti na rupu za vješanje (11/1) ručke.

6.6 Radni položaji (05)

Položaj parkiranja (oko 70° – 100°)

⚠ UPOZORENJE! Ozljede uzrokovane padom šipke. Ako se upravljač udari u parkirnom položaju (osobito s uključenom baterijom), može se prevrnuti i dovesti do ozbiljnih ozljeda.

- Uređaj nikada ne ostavljajte bez nadzora.
- Postavite uređaj tako da šipka koja pada ne može nikoga ozlijediti (npr. uz zid).

Akumulatorska kosilica ne može se uključiti kada je upravljač u parkirnom položaju (05/1).

Radno područje (oko 10° – 70°)

i NAPOMENA Uređaj se isključuje ako se upravljač pomakne izvan radnog područja.

Akumulatorska kosilica može se uključiti i upravljati samo kada je ručka u radnom području (05/2).

Položaj za transport / položaj za skladištenje (približno 0° – 10°)

i NAPOMENA Ako se uređaj tijekom rada podigne za ručku, automatski će se isključiti.

Akumulatorska kosilica za može se nositi ili transportirati pomoću ručke i pohraniti obješena. Uređaj se ne može uključiti u položaju za transport / položaju za skladištenje (05/3).

7 NAČIN RADA

Uzmite u obzir sljedeće sigurnosne naputke!

i NAPOMENA Poštujte lokalne odredbe o vremenu rada s kosilicom.

- Pripazite na predmete u travi i uklonite ih iz područja rada.
- Kosite samo uz dobru vidljivost.
- Kosite samo s oštrim rezačem.
- Uređaj usmjeravajte samo pomoću ručke za upravljanje.
- Uređajem se krećite ritmom koraka.
- Uređaj uvijek pomičite poprečno na padinu. Kosilicu za travu nemojte koristiti na uzbrdici ili nizbrdici niti na padinama nagiba preko 10°. Posebno budite oprezni pri promjeni smjera košenja.

Performanse rezanja odn. trajanje akumulatora

- Performanse rezanja odnosno površina koja se može pokositi ovisi o karakteristikama travnjaka. Čimbenici poput duljine trave, gustoće trave, odabrane visine rezanja i vlažne trave utječu na performanse rezanja.
- Optimalno vrijeme rada postiže se čestim košenjem, a time i kratko održanim travnjakom.
- Performanse rezanja smanjuju se čestim uključivanjem i isključivanjem kosilice tijekom košnje, kao i uporabom akumulatora koji nisu sasvim napunjeni.
- Kako biste optimizirali performanse rezanja, preporučljivo je travnjak često kositi, postaviti visoku reznu visinu i pomicati uređaj brzinom hoda.

i NAPOMENA Nabavljanjem dodatnih akumulatora može se produžiti vrijeme rada.

Savjeti za košnju

- Visina reza konstantno 3 – 5 cm, nemojte kositi iznad polovice visine trave.
- Nemojte preopteretiti kosilicu! Ako se broj okretaja motora znatno smanji zbog dugačke i teške trave, povećajte visinu rezanja i više puta prijedite isto područje.
- Vjeter i sunce mogu isušiti travnjak nakon košnje pa kosite u kasno poslijepodne.

8 ODRŽAVANJE I ČIŠĆENJE

⚠ UPOZORENJE! Opasnost od porezotina.

Opasnost od porezotina uslijed zahvaćanja pomičnih dijelova uređaja oštih bridova kao i reznog alata.

- Prije radova održavanja, njege i čišćenja uvijek isključite uređaj. Skinite akumulator.
- Kod radova održavanja, njege i čišćenja uvijek nosite zaštitne rukavice.

8.1 Redovni radovi održavanja

- Pobrinite se da su sve matice, zatici i vijci čvrsto zategnuti i da je uređaj u sigurnom radnom stanju.
- Redovito provjeravajte funkciju i istrošenost uređaja i mehanizma za košnju.

8.2 Čišćenje uređaja i mehanizma za košnju (12)

POZOR! Opasnost od vode. Voda unutar uređaja uzrokuje kratke spojeve i uništavanja električnih dijelova.

- Uređaj nemojte prskati vodom.
- Za čišćenje koristite isključivo ručnu metlicu ili četku.

1. Isključite uređaj.
2. Izvucite akumulator.
3. Nagnite uređaj i očistite kućište mehanizma za košnju (12/1) strugačem (12/2).

8.3 Pregled i obnova rezača

⚠ UPOZORENJE! Teške ozljede zbog izljećućih dijelova noža. Istrošeni, napukli ili oštećeni rezač može se slomiti, a njegovi dijelovi mogu postati opasni projektili.

- Redovito kontrolirajte ima li na rezaču oštećenja.
- Kosilicu za travu nemojte upotrebljavati ako je rezač istrošen ili oštećen.
- Tupe ili oštećene rezače oštrite odnosno obnavljajte samo u AL-KO servisnoj radionici ili ovlaštenom specijaliziranom poduzeću.

- Kako biste izbjegli vibracije, rezač i vijak noža uvijek mijenjajte zajedno.
- Naknadno izbrušeni rezači moraju biti centrirani. Necentrirani rezači uzrokuju snažne vibracije i oštećuju uređaj.

8.4 radovima na popravljanju

⚠ UPOZORENJE! Opasnost od ozljeda pri radovima održavanja. Nepravilni popravci mogu dovesti do teških ozljeda i oštećenja uređaja.

- Popravke smiju izvoditi samo servisni centri proizvođača ili ovlaštene specijalizirane tvrtke!

U sljedećim slučajevima potražite ovlaštenog servisera proizvođača:

- Motor se više ne pokreće.
- Uređaj je naišao na prepreku.
- Rezač i/ili vratilo motora su savijeni.
- Uređaj vibrira ili nemirno radi.
- Akumulator je iscurio ili je oštećen.

9 POMOĆ U SLUČAJU SMETNJI

⚠ OPREZ! Opasnost od ozljeda. Oštri i pomični dijelovi uređaja mogu uzrokovati ozljede.

- Kod radova održavanja, njege i čišćenja uvijek nosite zaštitne rukavice!

I NAPOMENA Kod smetnji koje nisu navedene u ovoj tablici ili koje ne možete ukloniti sami, obratite se našoj servisnoj službi.

Smetnja	Uzrok	Uklanjanje
Motor ne radi.	Napajanje je isključeno.	Uključite napajanje.
	Nedostaje akumulator ili pravilno ne naližeže.	Pravilno umetnite akumulator.
	Akumulator je prazan.	Napunite akumulator.

Smetnja	Uzrok	Uklanjanje
	Rezač je blokiran.	<ul style="list-style-type: none"> ■ Otklonite smetnje noža. ■ Pokrenite uređaj na niskoj travi.
	Sklopke su neispravne.	Nemojte pogoniti uređaj! Potražite servis proizvođača.
Snaga motora opada.	Akumulator je prazan.	Napunite akumulator.
	Rezač je tup.	Predajte rezač na oštrenje ovlaštenom serviseru proizvođača.
Motor staje tijekom košenja.	Rezač je tup.	Predajte rezač na oštrenje ovlaštenom serviseru proizvođača.
	Motor je preopterećen.	Isključite uređaj, postavite ga na ravno tlo ili nisku travu te ponovno pokrenite.
Radno vrijeme akumulatora znatno je skraćeno.	Visina reza je preniska.	Visinu reza namjestite na višu razinu.
	Trava je previsoka ili prevlažna.	Poboljšati uvjete: ostavite da se osuši, namjestite viši rez
	Brzina košenja je previsoka.	<ul style="list-style-type: none"> ■ Usporite košenje. ■ Očistite kućište, a rezač se mora slobodno okretati.
	Istekao je vijek trajanja akumulatora.	Zamijenite akumulator. Upotrebjavajte samo originalni pribor proizvođača.
Akumulator se ne puni.	Zaprljani su kontakti akumulatora.	Kontakte akumulatora očistite nemetalnim predmetom i poprskajte ih sprejem za kontakte. Pozor: Kontakte akumulatora nemojte kratko spajati s metalnim predmetom!
	Akumulator ili punjač u kvaru.	Zamjenske dijelove naručujte od proizvođača.
	Akumulator je pregrijan.	Pričekajte da se akumulator ohladi.

10 TRANSPORT AKUMULATORA

Prije transporta provedite sljedeće korake:

1. Isključite uređaj.
2. Izvadite akumulator iz uređaja.
3. Zapakirajte akumulator na propisan način (vidi dolje).

i NAPOMENA Sljedeće transportne upute odnose se samo na akumulator s više od 100 Wh nazivne energije.

Sadržani litij-ionski akumulator podliježe pravilima o opasnom teretu, no može se transportirati prema smanjenim zahtjevima:

- Privatni korisnik može transportirati akumulator bez dodatnih zahtjeva na prometnicama, dok god je zapakiran za maloprodaju te se transportira u privatne svrhe.
- Komercijalni korisnici koji izvršavaju transport u povezanosti s glavnom djelatnosti (npr. isporuke od i do gradilišta ili prezentacije), također mogu iskoristiti takve smanjene zahtjeve.

U oba slučaja moraju se poduzeti hitne mjere kako bi se spriječilo curenje sadržaja. U drugim slučajevima obavezno se trebaju poštivati pravila o

opasnom teretu! Kod zanemarivanja pošiljatelju i prijevozniku prijete kazne.

Dodatne napomene o transportu i slanju

- Litijski akumulator šaljite ili transportirajte samo u neoštećenom stanju!
- Za transport akumulatora isključivo koristite originalnu kartonsku kutiju ili prikladnu kartonsku kutiju za transport opasne robe (nije potrebno kod akumulatora s manje od 100 Wh nazivne snage).
- Preljepite otvorene kontakte akumulatora kako biste spriječili kratki spoj.
- Zaštitite akumulator od sklizanja unutar ambalaže kako se ne bi oštetio.
- Osigurajte ispravno označavanje i dokumentaciju pošiljke pri transportu ili isporuci (npr. preko dostavne tvrtke ili špeditera).
- Prethodno se informirajte o mogućnosti transporta preko odabrane tvrtke, a zatim prijavite pošiljku.

Preporučujemo angažiranje stručnjaka za opasne terete kako bi vam pomogao oko pripremanja pošiljke. Uvažite i eventualne nacionalne propise.

11 SKLADIŠTENJE

Nakon svake uporabe temeljito očistite uređaj i, ako postoje, stavite sve zaštitne poklopce. Uređaj čuvajte na suhom mjestu s mogućnošću zaključavanja i izvan dohvata djece.

11.1 Skladištenje uređaja

⚠ OPREZ! **Opasnost od ozljeda.** Ako djeca i neovlaštene osobe uređaju mogu pristupiti tijekom skladištenja, može doći do ozljeda.

- Uređaj postavite tako da je nedostupan djeci i neovlaštenim osobama.
- Uređaj spremite tek nakon što ste izvadili akumulator.

1. Isključite uređaj.
2. Visinu rezanja namjestite na najvišu razinu.
3. Izvucite akumulator.
4. Temeljito očistite uređaj.
5. Objesite uređaj (vidi *Poglavlje 6.5 "Zidni nosač (11)", stranica 117*).
6. Uređaj držite na suhom i čistom mjestu zaštićenom od smrzavanja. Za zaštitu od prašine prekrijte ga prozračnom ceradom. Nemojte upotrebljavati plastičnu foliju kako ne bi došlo do nakupljanja vlage.

11.2 Skladištenje akumulatora i punjača

i NAPOMENA Za detaljne informacije proučite zasebne upute za uporabu akumulatora i punjača.

12 ZBRINJAVANJE

Napomene o zakonu za električne i elektroničke uređaje



- Električni i elektronički stari uređaji ne smiju se bacati u kućni otpad, nego ih treba predati na zasebnu obradu i zbrinjavanje!
- Stare baterije ili akumulatori koji nisu fiksno ugrađeni u stari uređaj, moraju se izvaditi prije predaje! Njihovo zbrinjavanje regulira se putem zakona o baterijama.
- Vlasnike ili korisnike električnih ili elektroničkih uređaja zakon obvezuje na povrat.
- Krajnji korisnik snosi vlastitu odgovornost za brisanje osobnih podataka navedenih na starom uređaju koji se zbrinjava u otpad!

Simbol prekrížene kante za smeće znači da se električni i elektronički uređaji ne smiju zbrinjavati putem kućnog otpada.

Električni i elektronički uređaji mogu se besplatno predati na sljedećim mjestima:

- javna, zakonski definirana mjesta za zbrinjavanje ili prikupljanje otpada (npr. komunalne službe)
- prodavaonice električnih uređaja (stacionarna ili internetska), dok god se trgovca obvezuje za povrat ili je ta usluga dobrovoljno ponuđena.

Ove izjave vrijede samo za uređaje koji se instaliraju i prodaju u zemljama Europske unije i na koje se primjenjuje europska direktiva 2012/19/EU. U zemljama izvan Europske unije mogu se primjenjivati neke druge odredbe za zbrinjavanje električnih i elektroničkih starih uređaja.

Napomene zakona o baterijama (BattG)



- Stare baterije i akumulatori ne smiju se bacati u kućni otpad, nego ih treba predati na zasebnu obradu i zbrinjavanje!
- Radi sigurnog vađenja baterija ili akumulatora iz električnog uređaja te informiranja o njihovom tipu ili kemijskom sustavu, uzmite u obzir sljedeće podatke navedene u uputama za uporabu i montažu.

- Vlasnike ili korisnike baterija ili akumulatora zakon obvezuje na povrat. Povrat se ograničava na predaju količina uobičajenih za domaćinstva.

Stare baterije mogu sadržavati opasne tvari ili teške metale koji mogu štetiti okolišu i zdravlju ljudi. Reciklaža starih baterija i iskorištenje njihovih resursa doprinose zaštiti tih dvaju važnih elemenata.

Simbol prekržižene kante za smeće znači da se baterije i akumulatori ne smiju zbrinjavati putem kućnog otpada.

Oznaka Hg, Cd ili Pb ispod kante za smeće označava sljedeće:

- Hg: baterija sadrži preko 0,0005% žive
- Cd: baterija sadrži preko 0,002% kadmija
- Pb: baterija sadrži preko 0,004% olova

Akumulatori i baterije mogu se besplatno predati na sljedećim mjestima:

- javna, zakonski definirana mjesta za zbrinjavanje ili prikupljanje otpada (npr. komunalne službe)
- prodavaonice baterija i akumulatora
- mjesta povrata u sklopu zajedničkog sustava povrata starih baterija za uređaje

15 JAMSTVO

Možebitne greške u materijalu ili proizvodnji na uređaju uklonit ćemo tijekom zakonskoga roka zastare za jamstvo na nedostatke prema vlastitom izboru popravljanjem ili zamjenskom dostavom. Rok zastare određuje se prema pravu države u kojoj je uređaj kupljen.

Naša jamstvena izjava vrijedi samo u slučaju:

- poštivanja ovih Uputa za uporabu
- namjenskog rukovanja
- uporabe originalnih rezervnih dijelova

Jamstvo prestaje vrijediti u slučaju:

- samovoljnih pokušaja popravaka
- samovoljnih tehničkih izmjena
- nenamjenske uporabe

Jamstvo ne obuhvaća:

- oštećenja laka koja proizlaze iz normalnog trošenja
- potrošne dijelove koji su na kartici zamjenskih dijelova označeni okvirom xxxxxx (x)

Jamstveni rok počinje teći s datumom kupnje od strane prvog krajnjeg korisnika. Mjerodavan je datum na računu. Obratite se svom trgovcu ili najbližoj ovlaštenoj servisnoj službi zajedno s ovom jamstvenom izjavom i originalnim računom. Ova izjava ne utječe na zakonska prava koja kupac ima prema prodavaču u slučaju nedostataka.

- mjesto povrata proizvođača (ako nije član zajedničkog sustava povrata)

Ove izjave vrijede samo za akumulatora i baterije koji se prodaju u zemljama Europske unije i na koje se primjenjuje europska direktiva 2006/66/EZ. U zemljama izvan Europske unije mogu se primjenjivati neke druge odredbe za zbrinjavanje akumulatora i baterija.

13 KORISNIČKA SLUŽBA/SERVIS

Kod pitanja o jamstvu, popravku ili zamjenskim dijelovima obratite se obližnjoj servisnoj službi tvrtke AL-KO. One su navedene na internetskoj stranici:

www.alko-garden.com/service-contacts

Za više informacija o rezervnim dijelovima posjetite:

www.alko-garden.com/spareparts

14 PODACI O IZJAVI O SUKLADNOSTI

Uz potpunu odgovornost, ovime izjavljujemo da ovaj proizvod u obliku u kojem je zastupljen na tržištu ispunjava zahtjeve harmoniziranih EU-direktiva, sigurnosne standarde EU-a i standarde specifične za proizvod. Izjava o sukladnosti dio je uputa za uporabu i priložena je uz stroj.

ПРЕВОД ОРИГИНАЛНОГ УПУТСТВА ЗА РАД

Садржај

1	Информације о Упутствима за употребу.....	122	6	Опслуживање.....	130
1.1	Симболи на насловној страни	123	6.1	Подешавање висине реза (08)	130
1.2	Објашњења ознака и сигналних речи.....	123	6.2	Кошење акумулаторском косилицом за малчирање (06, 07) ...	130
2	Опис производа	123	6.3	Укључивање и искључивање машине (09).....	130
2.1	Сврсисходна употреба	123	6.4	Провера стања напуњености батерије (10)	130
2.2	Могућа предвидива погрешна употреба	123	6.5	Зидни носач (11).....	131
2.3	Остали ризици.....	123	6.6	Радни положаји (05).....	131
2.4	Сигурносни и заштитни уређаји.....	123	7	Напомене у вези са радом.....	131
2.4.1	Дугме за деблокирање.....	124	8	Одржавања и нега	131
2.4.2	Функција аутоматског искључивања	124	8.1	Редовни радови одржавања.....	132
2.5	Симболи на уређају	124	8.2	Чишћење уређаја и косилице (12) ..	132
2.6	Преглед производа (01).....	124	8.3	Контрола и замена ножева за сечење.....	132
2.7	Обим испоруке (02).....	124	8.4	Радови на поправци.....	132
3	Безбедносне напомене.....	125	9	Помоћ у случају сметњи.....	132
3.1	Опште сигурносне напомене за електричне алате.....	125	10	Транспорт батерије.....	133
3.1.1	Безбедност на радном месту ...	125	11	Складиштење.....	134
3.1.2	Електрична безбедност	125	11.1	Складиштење уређаја.....	134
3.1.3	Безбедност људи.....	125	11.2	Складиштење батерије и пуњача ...	134
3.1.4	Употреба и руковање електричним алатом	126	12	Одлагање	134
3.1.5	Употреба и руковање акумулаторским алатом	126	13	Служба за кориснике/Сервис.....	135
3.1.6	Сервис	127	14	Информације о изјаве о усклађености..	135
3.2	Безбедносне напомене за косилицу	127	15	Гаранција.....	135
3.3	Оптерећење вибрацијом.....	128	1	ИНФОРМАЦИЈЕ О УПУТСТВИМА ЗА УПОТРЕБУ	
3.4	Оптерећење буком.....	129	■	Код немачке верзије се ради о оригиналном упутству за употребу. Верзије на свим осталим језицима су преводи оригиналног упутства за употребу.	
3.5	Безбедносне напомене за батерију и пуњач	129	■	Ова упутства за употребу држите на лако доступном месту да би вам увек била при руци када будете требали одређене информације о уређају.	
4	Монтажа	129	■	Уређај предајте новом власнику само са Упутством за употребу.	
4.1	Монтажа акумулаторске косилице за малчирање (03)	129			
5	Пуштање у погон	129			
5.1	Напунити акумулатор	129			
5.2	Стављање и вађење батерије (04).	129			

- Прочитајте и следите све безбедносне и упозоравајуће напомене из овог упутства за употребу.

1.1 Символи на насловној страни

Симбол	Значење
	Пре првог коришћења обавезно пажљиво прочитајте ова Упутства за употребу. То је услов за безбедан рад и неометано руковање.
	Упутство за употребу
	Опрезно руковати литиј-иоонским акумулаторима! Посебно пазите на напомене за транспорт, складиштење и бацање у отпад из ових упутстава за употребу!

1.2 Објашњења ознака и сигналних речи

⚠ ОПАСНОСТ! Указује на непосредну опасност која ће – ако се не избегне – изазвати смрт или тешку повреду.

⚠ УПОЗОРЕЊЕ! Указује на потенцијалну опасност која би – ако се не избегне – могла изазвати смрт или тешку повреду.

⚠ ОПРЕЗ! Указује на потенцијалну опасност која би – ако се не избегне – могла изазвати мале или блаже повреде.

⚠ ПАЖЊА! Указује на ситуацију која би – ако се не избегне – могла проузроковати материјалну штету.

i НАПОМЕНА Посебне напомене за боље разумевање и руковање.

2 ОПИС ПРОИЗВОДА

⚠ ПАЖЊА! Опасност од оштећења на уређају и акумулатору. Ако уређај ради са неприкладним акумулатором, може доћи до оштећења уређаја и акумулатора.

- Погоните уређај само са прописаним акумулатором.

Могу да се користе све батерије (Vxxx Li) и пуњачи (Cxxx Li) AL-KO 18V система.

За више информација о батеријама и пуњачима погледајте засебна упутства:

- Упутство за употребу 443130: Батерије
- Упутство за употребу 443131: Пуњачи

2.1 Сврсисходна употреба

Овај уређај је предвиђен за често кошење кратког, сувог травњака на разуђеној и малој травнатој површини. Исечени материјал остаје на травнатој површини у сврху ђубрења.

Овај уређај је предвиђен искључиво за приватну употребу. Сваки другачији начин коришћења, као и недозвољене преправке или доградње се сматра ненаменском употребом и доводи до престанка важења гаранције, губитка усаглашености са прописима и одбијања сваке одговорности произвођача за штету корисника или трећих лица.

2.2 Могућа предвидива погрешна употреба

Уређај није предвиђен ни за комерцијалну употребу у јавним парковима и спортским објектима ни за употребу у пољопривреди и шумарству.

- Немојте користити уређај на киши или на мокром травњаку.
- Безбедносни уређаји не смеју се demontirati нити premošćivati.

2.3 Остали ризици

Чак и при правилној употреби уређаја увек ће постојати извесан преостали ризик, који не може да се искључи. Из врсте и конструкције уређаја могу да се изведу следеће потенцијалне опасности, зависно од употребе:

- Избацивање сеченог материјала, земље и малог камења.
- Удисање честица сеченог материјала, ако се не носи маска.
- Посекотине при пружању руку у нож за сечење који се окреће.

2.4 Сигурносни и заштитни уређаји

⚠ УПОЗОРЕЊЕ! Опасност од повреде. Неисправни и деактивирани сигурносни и заштитни уређаји могу да доведу до тешких повреда.

- Дајте неисправне сигурносне и заштитне уређаје на поправку.
- Никада немојте деактивирати сигурносне и заштитне уређаје.

2.4.1 Дугме за деблокирање

Дугме за деблокирање активира прекидач за укључивање/искључивање. На тај начин се спречава случајно укључивање уређаја искључивим притискањем прекидача за укључивање/искључивање.

2.4.2 Функција аутоматског искључивања

Уређај се аутоматски искључује приликом подизања, да би се спречио додир са ротирајућим ножевима за сечење.

2.5 Символи на уређају

Симбол	Значење
	Посебан опрез при руковању!
	Пре пуштања у погон прочитајте упутство за употребу!
	Опасност од одбачених предмета!
	Удаљите друга лица из подручја опасности!
	Руке и ноге удаљите од косилице!
	Није релевантно.
	Опасност од струјног удара приликом гажења кабла за напајање.
	Немојте газити по кабловима за напајање!
	Уклоните батерију пре спровођења радова подешавања, чишћења или одржавања.

2.6 Преглед производа (01)

Бр.	Саставни део
1	Ручка
2	Дугме за деблокирање на ручци
3	Зидни носач
4	Прекидач за укључивање/искључивање
5	Шина батерије
6	Горња шипка
7	Стругалица
8	Доња шипка
9	Чаура за фиксирање
10	Клизач за блокирање ротирајућег зглоба
11	Индикатор стања напуњености
12	Точкић за подешавање висине реза
13	Батерија*
14	Пуњач*

*: Није садржано у обиму испоруке, али може да се посебно набави.

2.7 Обим испоруке (02)

У обим испоруке спадају и овде набројане позиције. Проверите да ли су све позиције садржане:

Бр.	Саставни део
1	Ручка са горњом шипком
2	Доња шипка
3	Акумулаторска косилица за малчирање
4	Стругалица
5	Упутство за употребу

3 БЕЗБЕДНОСНЕ НАПОМЕНЕ

3.1 Опште сигурносне напомене за електричне алате

⚠ УПОЗОРЕЊЕ! Прочитајте све безбедносне напомене, упутства, илустрације и техничке податке са којима је испоручен овај електрични алат.

Непоштовање доњих упутстава може довести до електричног удара, пожара и/или озбиљних повреда.

- **Задржите све безбедносне напомене и упутства за будућу употребу.**

Појам "електрични алат" који се користи у безбедносним напоменама односи се на мрежне електричне алате (са каблом за напајање) или на батеријске електричне алате (без кабла за напајање).

3.1.1 Безбедност на радном месту

- **Одржавајте радно подручје чистим и добро осветљеним.** Неред или неосветљена радна подручја могу да доведу до незгода.
- **Немојте да радите са електричним алатом у околини са опасношћу од експлозије, у којој се налазе запаљиве течности, гасови или прашине.** Електрични алати производе варнице, које могу да запале праšину или паре.
- **Децу и друге особе држите подаље у току употребе електричног алата.** У случају скретања пажње можете да изгубите контролу над електричним алатом.

3.1.2 Електрична безбедност

- **Прикључни утикач електричног алата мора да стаје у утичницу.** Утикач ни на какав начин не сме да се модификује. Немојте да користите адаптерске утикаче заједно са електричним алатима који имају заштитно уземљење. Немодификовани утикачи и одговарајуће утичнице смањују ризик од струјног удара.
- **Спречите физички контакт са уземљеним површинама попут цеви, грејања, рингли и фрижидера.** Постоји повећани ризик од струјног удара, ако је ваше тело уземљено.
- **Држите електричне алате даље од кише или воде.** Продор воде у електрични алат повећава ризик од струјног удара.

- **Немојте мењати намену прикључног кабла, да бисте електрични алат носили или качили или да бисте извлачили утикач из утичнице.** Држите прикључни вод ван домашаја топлоте, уља, оштрих ивица или покретних делова. Оштећени или запетљани прикључни водови увећавају ризик од струјног удара.
- **Ако електричним алатом радите на отвореном, користите само продужне водове који су погодни за рад напољу.** Употреба продужног вода погодног за рад напољу смањује ризик од струјног удара.
- **Ако се рад са електричним алатом у влажном окружењу не може избећи, користите заштитну склопку струје квара.** Употреба заштитне склопке струје квара смањује опасност од струјног удара.

3.1.3 Безбедност људи

- **Будите пажљиви, пазите шта радите и разумно приступајте раду са електричним алатом.** Не употребљавајте електрични алат ако сте уморни или под утицајем дрога, алкохола или лекова. Тренутак непажње приликом употребе електричног алата може да доведе до озбиљних повреда.
- **Носите личну заштитну опрему и увек заштитне наочаре.** Ношење личне заштитне опреме, као што је маска против прашине, противклизна заштитна обућа, заштитна кацига или заштита од буке, зависно од врсте и употребе електричног алата, смањује опасност од повреда.
- **Спречите случајно пуштање у рад.** Уверите се да је електрични алат искључен, пре него што га прикључите на струјно напајање и/или акумулатор, подиغنете га или носите. Ако при ношењу електричног алата држите прст на прекидачу или укључени електрични алат прикључите на струјно напајање, то може да доведе до незгода.
- **Склоните алате за подешавање или кључеве, пре него што укључите електрични алат.** Алат или кључ, који се налази у ротирајућем делу електричног алата, може да доведе до повреда.
- **Избегавајте ненормалан положај тела.** Побрините се за безбедно опоршање и увек одржавајте равнотежу. На тај начин можете да боље контролишете

електрични алат у неочекиваним ситуацијама.

- **Носите прикладну одећу. Немојте носити широку одећу или накит. Косу и одећу држите даље од покретних делова.** Лабаву одећу, накит или дугу косу могу да захвате покретни делови.
- **Ако могу да се монтирају уређаји за усисавање и прикупљање прашине, треба их прикључити и правилно користити.** Употреба усисавања може да смањи потенцијалну опасност од прашине.
- **Немојте бити неопрезни и немојте кршити безбедносна правила за електричне алате, чак и ако сте после честе употребе упознати са електричним алатом.** Неопрезно поступање у року од делића секунде може до доведе до тешких повреда.

3.1.4 Употреба и руковање електричним алатом

- **Немојте преоптерећивати електрични алат. За ваш посао користите електрични алат који је за то предвиђен.** Са одговарајућим електричним алатом ћете радити боље и безбедније у наведеном опсегу учинка.
- **Немојте користити електрични алат, чији је прекидач неисправан.** Електрични алат који више не може да се укључи или искључи, опасан је и мора да се поправи.
- **Извучите утикач из утичнеце и/или уклоните батерију која се може демонтирати, пре него што извршите подешавање уређаја, мењате уметке за алате или одлажете електрични алат у страну.** Оваква мера опреза спречава случајно покретање електричног алата.
- **Некоришћене електричне алате чувајте ван домаћаја деце. Не дозволите да електрични алат користе особе које са њим нису упознате или које нису прочитале ова упутства.** Електрични алати су опасни, ако их користе особе без искуства.
- **Пажљиво одржавајте електричне алате и алат за уметање. Контролишите да ли покретни делови раде беспрекорно и да ли се заглављују, да ли су делови сломљени или оштећени тако да је функција електричног алата нарушена. Дајте оштећене делове на поправку пре**

употребе електричног алата. Узрок многих незгода су лоше одржавани електрични алати.

- **Одржавајте резне алате оштрим и чистим.** Пажљиво одржавани резни алати оштрих резних ивица мање се заглављују и лакше се воде.
- **Користите електрични алат, алат за уметање, алате за уметање, итд. У складу са овим упутствима. Притом узмите у обзир услове рада и радњу која треба да се изврши.** Употреба електричних алата у сврхе другачије од предвиђених може да доведе до опасних ситуација.
- **Одржавајте ручке и хватне површине сувима, чистим и чистима од уља и масти.** Клизаве ручке и хватне површине не омогућавају безбедно руковање алатом и његову контролу у неочекиваним ситуацијама.

3.1.5 Употреба и руковање акумулаторским алатом

- **Пуните акумулаторе само пуњачима које је препоручио произвођач.** Због пуњача, који је погодан за одређену врсту акумулатора, постоји опасност од пожара, ако се користи са другачијим акумулаторима.
- **У електричним алатима користите само за то предвиђене акумулаторе.** Употреба другачијих акумулатора може да доведе до повреда и опасности од пожара.
- **Држите некоришћени акумулатор даље од спајалица, кованица, кључева, ексера, завртњева или других малих металних предмета, који би могли да проузрокују премошћавање контаката.** Кратак спој између контаката акумулатора може да доведе до опекотина или пожара.
- **У случају погрешне примене, из акумулатора може да излази течност. Спречите додир с њом. Ако дође до случајног контакта, испрати водом. Ако течност доспе у очи, додатно се обратите и лекару. Течност акумулатора која цури може да доведе до иритације коже или опекотина.**
- **Немојте користити оштећени или модификовани акумулатор.** Оштећени или модификовани акумулатори могу се непредвидиво понашати и довести до

ватре, експлозије или опасности од повреда.

- **Акумулатор немојте излагати ватри или превисоким температурама.** Ватра или температуре веће од 130 °C могу да изазову експлозију.
- **Следите сва упутства за пуњење и акумулатор или акумулаторски алат немојте никада пунити ван температурног опсега наведеног у упутству за употребу.** Погрешно пуњење или пуњење ван дозвољеног температурног опсега може да разори акумулатор и да повећа опасност од пожара.

3.1.6 Сервис

- **Поправку електричног алата препустите само квалификованом стручном особљу који користе само оригиналне резервне делове.** Тако се осигурава да безбедност електричног алата остане очувана.
- **Никада немојте да одржавате оштећене акумулаторе.** Било какво одржавање акумулатора требало би да врши само произвођач или овлашћени кориснички сервиси.

3.2 Безбедносне напомене за косилицу

- **Немојте користити косилицу у лошим временским условима, посебно при опасности од удара грома.** То смањује ризик да вас погоди муња.
- **Темељито прегледајте подручје у ком косилица треба да се користи, на дивље животиње.** Током рада косилица може да повреди дивље животиње.
- **Детаљно прегледајте подручје у ком косилица треба да се користи, у наклоните све камење, пруће, жице, коске и друге стране предмете.** Катапултирани производи могу да проузрокују повреде људи.
- **Пре употребе косилице увек спроведите визуелну проверу да бисте се уверили да нож и јединица ножа нису истрошени или оштећени.** Истрошени или оштећени делови повећавају ризик од повреде.
- **Често проверавајте корпу за траву у погледу истрошености или оштећења.** Истрошена или оштећена корпа за траву може да повећа ризик од повреде.

- **Оставите заштитне уређаје монтиране. Заштитни уређаји морају бити монтирани функционално и прописно.** Заштитни уређај који је лабав или оштећен или не функционише исправно, може да доведе до повреда.
- **Одржавајте вентилационе прорезе чистим од прљавштине.** Зачепљени прорези и нечистоће могу да доведу до прегревања или опасности од пожара.
- **При раду са косилицом увек носите противклизну и заштитну одећу. Немојте користити косилицу боси или са отвореним сандалама.** То смањује опасност од повреда стопала услед додира са ротирајућим ножем.
- **При раду са косилицом увек носите дугачке панталоне.** Незаштићена кожа повећава опасност од повреда због катапултираних предмета.
- **Са косилицом немојте радити у мокрој трави. Хођајте, никада немојте трчати.** Ово смањује опасност да се оклизнете или паднете, што може довести до повреда.
- **Са косилицом немојте радити на врло стрмим падинама.** Ово смањује опасност да изгубите контролу, оклизнете се или паднете, што може довести до повреда.
- **Када радите на падинама, увек се уверите да је ваша стопа сигурна, увек радите преко нагиба, никада узбрдо или низбрдо, и будите изузетно опрезни када мењате правац.** Ово смањује опасност да изгубите контролу, оклизнете се или паднете, што може довести до повреда.
- **Будите изузетно опрезни када померате косилицу уназад или вучете је према себи. Увек водите рачуна о својој околини.** То смањује опасност да се саплетете током рада.
- **Не додирујте ножеве и друге опасне покретне делове док се још крећу.** Ово смањује опасност од повреда путем покретних делова.
- **Уверите се да су сви прекидачи у искљученом положају и да је батерија уклоњена када уклањате заглављени материјал или чистите косилицу.** Неочекивани рад косилице може да доведе до тешких повреда.

- Пре складиштења увек пустите производ да се охлади.
- Пре складиштења испустите корпу за траву.
- Приликом подешавања уређаја водите рачуна да се прсти не заглаве између покретних ножева и непокретних делова машине.

3.3 Оптерећење вибрацијом

Укупне вредности емисије вибрација и буке

- Наведене вредности емисије вибрација и буке измерене су према стандардизованом поступку испитивања и може се користити за поређење једног електричног алата са другим.
- Наведене вредности емисије вибрација и буке такође могу да се користе за уводну процену оптерећења.
- Вредности емисије вибрација и буке током стварне употребе електричног алата може се разликовати од наведених вредности, у зависности од начина на који се електрични алат користи.
- Придржавајте се мера безбедности у складу са поглављем о безбедности. Покушајте да излагање вибрацијама буде што је могуће ниже. Примерне мере за смањење изложености вибрацијама су ношење рукавица приликом употребе алата и ограничавање радног времена. Морају се узети у обзир сви делови радног циклуса (на пример времена када је електрични алат искључен и времена када је алат укључен, али ради без оптерећења).

Опасност због вибрације

- *Стварна вредност емисије вибрације при коришћењу уређаја може да одступа од наведене вредности произвођача.* Пре одн. током коришћења обратите пажњу на следеће факторе утицаја:
 - Да ли се уређај користи наменски?
 - Да ли се материјал сече одн. обрађује на прави начин?
 - Да ли се уређај налази у прописном употребном стању?
 - Да ли је резни алат прописно наоштрен одн. да ли је уграђен одговарајући резни алат?
 - Да ли су монтиране придржне ручице и по потреби опционе вибрационе
- ручке да ли су оне круто спојене са уређајем?
- Погоните уређај само са за одређени рад потребним бројем обртаја мотора. Избегавајте максимални број обртаја, да би се смањила бука и вибрације.
- Услед неправилног коришћења и одржавања могу да се повећају бука и вибрације уређаја. То доводи до штете по здравље. У том случају одмах искључите уређај и дајте да га поправи овлашћена сервисна радионица.
- Степен оптерећења вибрацијом зависи од рада који треба да се спроведе одн. коришћења уређаја. Процените га и направите одговарајуће паузе у раду. На тај начин се знатно смањује оптерећење услед вибрације током целокупног радног времена.
- Дужа употреба уређаја руковаоца излаже вибрацијама и може да проузрокује проблеме са крвотоком ("бели прст"). Да би се тај ризик смањило, носите рукавице и одржавајте руке топлим. Ако се детектује симптом "белог прста", одмах потражите лекара. У те симптоме спадају: Одсуство осећаја, губитак осетљивости, голицање, свраб, бол, слабљење снаге, промена боје или стање коже. Ови симптоми се односе на прсте, шаке или пулс. Опасност се повећава при ниским температурама.
- Током вашег радног дана направите дуге паузе, како бисте се могли опоравити од буке и вибрација. Ваш рад планирајте тако да се употреба уређаја који производе јаке вибрације расподели на више дана.
- Ако утврдите непријатан осећај или промену боје коже током коришћења уређаја на својим рукама, одмах прекините рад. Направите довољно дуге радне паузе. Без довољно дугих радних пауза може доћи до синдрома вибрације руке-шаке.
- Минимизујте свој ризик излагања вибрацијама. Адекватно одржавајте уређај у складу са упутствима у упутству за употребу.
- Ако се уређај користи често, контактирајте вашег дистрибутера да бисте набили антивибрациони прибор (нпр. ручке).
- Избегавајте да са уређајем радите на температурама мањим од 10 °C. У плану

рада утврдите како оптерећење вибрацијама може да се ограничи.

3.4 Оптерећење буком

Извесно оптерећење услед буке због овог уређаја не може да се избегне. Пребаците радове са интензивном буком на дозвољене и за то предвиђена времена. По потреби се придржавајте времена обавезне тишине и ограничите трајање рада на оно најнужније. Ради ваше личне заштите и заштите особа које се налазе у близини, мора да се носи одговарајућа заштита од буке.

3.5 Безбедносне напомене за батерију и пуњач

- Уклоните батерије из уређаја пре пуњења.
- Немојте користити различите типове батерија или нове и коришћене батерије заједно у уређају.
- Уметните батерије у уређај пазећи на исправан поларитет.
- Извадите батерије из уређаја ако намеравате да га складиштите на дужи временски период.
- Немојте кратко спајати прикључне стезалке уређаја или батерије.

Упутства за употребу

Водите рачуна о безбедносним напоменама за батерију и пуњач у посебним упутствима за употребу:

- Упутство за употребу 443130: Батерије
- Упутство за употребу 443131: Пуњачи

4 МОНТАЖА

⚠ УПОЗОРЕЊЕ! **Опасност због непотпуне монтаже!** Употреба непотпуно монтираног уређаја може да доведе до тешких повреда.

- Употребљавати уређај само ако је потпуно монтиран!
- Ставити акумулатор у уређај тек пошто је уређај потпуно монтиран!

4.1 Монтажа акумулаторске косилице за малчирање (03)

Спајање горње шипке са доњом шипком

1. Натакнути (03/а) горњу шипку (03/1) на доњу шипку (03/2).

2. Шипке међусобно позиционирати тако да избочина (03/3) на доњој шипки налегне у одговарајућу рупу (03/4) на горњој шипки.

Монтажа доње шипке на акумулаторску косилицу за малчирање

1. Спојницу (03/5) доње шипке и супротног дела спојнице (03/6) међусобно позиционирати тако да стану једно у друго.
2. Спојницу (03/5) доње шипке и супротни део спојнице (03/6) до одстојника гурнути (03/б) једно у друго.
3. Чауру за фиксирање (03/7) гурнути на супротни део спојнице и затегнути руком (03/с).

5 ПУШТАЊЕ У ПОГОН

ⓘ НАПОМЕНА Преконтролишите уређај пре свакодневног пуштања у погон, после испуштања или других ударних дејстава у погледу оштећења. Пре употребе их поправите.

5.1 Напунити акумулатор

Пуните батерију као што је описано у посебним упутствима за употребу:

- Упутство за употребу 443130: Батерије
- Упутство за употребу 443131: Пуњачи

5.2 Стављање и вађење батерије (04)

⚠ ПАЖЊА! **Опасност од оштећења акумулатора.** Ако се акумулатор после употребе остави у уређају, то може да доведе до оштећења акумулатора.

- Непосредно после употребе извући акумулатор из уређаја и складиштити на месту заштићеном од смрзавања.
- Ставити акумулатор у уређај тек непосредно пре почетка рада.

Замена батерије

1. Батерију (04/1) гурнути (04/а) на шину за батерију (04/2), док не налегне.

Вађење батерије

1. Притиснути тастер за деблокирање (04/3) на батерији и држати га притиснутим.
2. Извадити батерију (04/б).

6 ОПСЛУЖИВАЊЕ

⚠ УПОЗОРЕЊЕ! Опасност због

непотпуне монтаже! Употреба непотпуно монтираног уређаја може да доведе до тешких повреда.

- Употребљавати уређај само ако је потпуно монтиран!
- Ставити акумулатор у уређај тек пошто је уређај потпуно монтиран!

6.1 Подешавање висине реза (08)

⚠ ОПРЕЗ! Опасност од посекотина.

Опасност од посекотина код хватања унутар покренутог механизма за сечење.

- Промените висину реза само када је мотор искључен и механизам за сечење заустављен.

Висина реза се може у 3 степена подешавати између 30 – 50 мм. На тај начин се висина реза може прилагодити онако како је потребно за рад.

1. Намештање точкића за подешавање (08/1) висине реза:
 - За низак травњак точкић за подешавање (08/1) висине реза окренути на минимални степен 1: око 30 мм (08/a).
 - За висок травњак точкић за подешавање (08/1) висине реза окренути на минимални степен 3: око 50 мм (08/b).

6.2 Кошење акумулаторском косилицом за малчирање (06, 07)

И НАПОМЕНА Поравнати шипку равно у односу на уређај, да бисте могли да гурнете клизач за блокирање у горњи положај.

Са клизачем за блокирање (06/1, 07/1) је могуће блокирање и деблокирање ротирајућег зглоба на акумулаторској косилице за малчирање.

Ако се клизач за блокирање гурне према горе или доле (06/a, 07/a), онда он остаје у том положају.

Кошење у равним тракама (06)

- Ако се клизач за блокирање (06/1) налази у горњем положају, ротирајући зглоб је блокиран.
- Шипка може да се помера у једном смеру (06/b):
 - Вертикално померање: 0° - 100°

- Акумулаторском косилицом за малчирање се може управљати у равним тракама.

Флексибилно кошење (06, 07)

- Ако се клизач за блокирање (06/1) налази у доњем положају, ротирајући зглоб је деблокиран.
- Шипка може да се флексибилно помера у свим смеровима смеру (06/b, 07/b):
 - Вертикално померање: 0° - 100°
 - Хоризонтално померање: око 45° удесно и улево
- Акумулаторском косилицом за малчирање се може управљати у кривинама.

6.3 Укључивање и искључивање машине (09)

Укључивање машине

И НАПОМЕНА Машина може да ради само у радном положају.

1. Наместите шипку у радни положај (види *Поглавље 6.6 "Радни положаји (05)", страна 131*).
2. Притисните (09/a) дугмад за деблокаду (09/1).
3. Притиснути (09/b) прекидач за укључивање/искључивање (09/2) и пустити дугмад за деблокаду.

Искључивање машине

1. Пустити прекидач за укључивање/искључивање.

6.4 Провера стања напуњености батерије (10)

Индикатор стања напуњености (10/1) састоји се од 4 ЛЕД лампице (10/2). ЛЕД лампице трајно светле зелено и гасе се једна за другом како се стање напуњености батерије смањује.

ЛЕД	Стање напуњености
Светле 4 ЛЕД диоде.	Батерија је до краја напуњена.
Светле 3 ЛЕД диоде.	Батерија напуњена до 75 %.
Светле 2 ЛЕД диоде.	Батерија напуњена до 50 %.
Светли 1 ЛЕД диода.	Батерија напуњена до 25 %.

6.5 Зидни носач (11)

Акумулаторска косилица за малчирање може да се закачи на вертикалну површину – нпр. зид или даску – у отвор за качење (11/1) ручке.

6.6 Радни положаји (05)

Паркирни положај (око 70° - 100°)

⚠ УПОЗОРЕЊЕ! Повреде због шипке која се преврће. Ако се шипка (посебно са утакнутом батеријом) удари у паркирном положају, она може да се преврне и доведе до тешких повреда.

- Немојте остављати уређај да стоји без надзора.
- Уређај поставите тако да шипка која се преврне не може никога да повреди (нпр. о зид).

Акумулаторска косилица за малчирање не може да се укључи, када се шипка налази у паркирном положају (05/1).

Радно подручје (око 10° - 70°)

ℹ НАПОМЕНА Уређај се искључује, када се шипка помери ван радног подручја.

Акумулаторска косилица за малчирање може да се укључи и употребљава само када се шипка налази у радном подручју (05/2).

Транспортни положај/положај за складиштење (око 0° - 10°)

ℹ НАПОМЕНА Ако се уређај током рада подигне за ручку, биће аутоматски искључен.

Акумулаторска косилица за малчирање може да се носи одн. транспортује држећи је за ручку и може да се складишти у viseћем положају. Уређај не може да се укључи у транспортном положају/положају складиштења (05/3).

7 НАПОМЕНЕ У ВЕЗИ СА РАДОМ

Узмите у обзир следеће безбедносне напомене!

ℹ НАПОМЕНА Водите рачуна о локалним прописима, када косилица сме да ради.

- Пазите на предмете у трави и уклоните их из радног подручја.
- Косите само када је видљивост добра.
- Косите само оштрим ножем за сечење.
- Управљајте уређајем само држећи ручку за управљање.

- Померајте уређај само брзином хода.
- Уређај увек померите попречно на падину. Косачицу за траву немојте да користите на успонима или нагибима већим од 10°. Будите нарочито опрезни када мењате правац кретања.

Перформансе сечења, одн. трајање батерије

- Изведба резања односно површина која се може покосити зависи од карактеристика травњака. Фактори као што су дужина траве, густоће траве, одабране висине резања и влажна трава утичу на учинак резања.
- Оптимално време рада постиже се честим кошењем, а због тога и кратко одржаваним травњаком.
- Често укључивање и искључивање косачице за траву током кошења такође смањује учинак резања као кад батерије није у потпуности напуњене.
- Ради оптимизације учинка резања препоручује се да се травњак чешће коси, да се постави виша висина реза и да се уређај креће брзином корачања.

ℹ НАПОМЕНА Како би се продужило време рада, могу да се набаве додатне батерије.

Савети за кошење

- Висина сечења константна од 3–5 цм, немојте покосити више од половине висине траве.
- Немојте да преоптеретите косачицу за траву! Ако број обртаја мотора знатно опада због дугачке траве, повећајте висину сечења и косите више пута.
- Ветар и сунце могу да исуше травњак после кошења, зато косите касно после подне.

8 ОДРЖАВАЊА И НЕГА

⚠ УПОЗОРЕЊЕ! Опасност од посекотина. Опасност од посекотина при захватању у оштре делове који се крећу и алате за резање.

- Пре радова одржавања, неге и чишћења увек искључите уређај. Извадите акуулатор.
- Приликом радова одржавања, неге и чишћења увек носите заштитне рукавице.

8.1 Редовни радови одржавања

- Побрините се да су све навртке, клинови и завртњи чврсто затегнути и да је уређај у безбедном радном стању.
- Уређај и косилицу редовно проверавајте у погледу функције и хабања.

8.2 Чишћење уређаја и косилице (12)

ПАЖЊА! Опасност од воде. Вода у уређају узрокује кратке спојеве и уништава електричне делове.

- Немојте прскати уређај водом.
- За чишћење употребите само ручну метлицу или четку.

1. Искључите уређај.
2. Извадите батерију.
3. Нагните уређај и очистите косилицу (12/1) стругалицом (12/2).

8.3 Контрола и замена ножева за сечење

⚠ УПОЗОРЕЊЕ! Тешке повреде избаченим деловима ножа. Истрошени, откинати или оштећени нож може се сломити, а делови могу бити избачени и узроковати опасне ситуације.

- Редовно проверавајте оштећења ножева.
- Косилицу немојте користити ако су ножеви истрошени или оштећени.
- Оштрите/замените тупе или оштећене ножеве за сечење искључиво у AL-KO сервису или овлашћеној стручној фирми.
- Да би се избегле вибрације, ножеви и завртањ ножа увек морају да се замене заједно.

- Накнадно оштрени ножеви за сечење морају да се избалансирају. Неизбалансиран ножеви за сечење доводе до каквих вибрација и оштећују уређај.

8.4 Радови на поправци

⚠ УПОЗОРЕЊЕ! Опасност од повреде код поправки. Неправилне поправке могу изазвати тешке повреде и оштећења уређаја.

- Радове поправке смеју да изводе само сервисне радионице произвођача или овлашћене специјализоване компаније!

Обратите се сервису произвођача у следећим случајевима:

- Мотор се више не покреће.
- Уређај је наишао на препреку.
- Нож за сечење и/или осовина мотора су савијени.
- Уређај вибрира и не ради мирно.
- Батерија је истрошена или оштећена.

9 ПОМОЋ У СЛУЧАЈУ СМЕТЊИ

⚠ ОПРЕЗ! Опасност од повреде. Оштри и покретни делови уређаја могу да доведу до повреда.

- Приликом радова одржавања, неге и чишћења увек носите заштитне.

ℹ НАПОМЕНА Код сметњи које нису наведене у овој табели или које не можете да отклоните сами, се обратите нашој служби за кориснике.

Сметња	Узрок	Отклањање
Мотор не ради.	Струјно напајање је искључено.	Укључити струјно напајање.
	Батерија недостаје или не налаже добро.	Правилно уметните батерију.
	Батерија је празна.	Напуните батерију.
	Нож за сечење је блокиран.	<ul style="list-style-type: none"> ■ Отклоните сметње с ножа. ■ Уређај покрените на крајој трави.
Снага мотора слаби.	Прекидачи су у квару.	Немојте радити са уређајем! Потражите сервисну локацију произвођача.
	Батерија је празна.	Напуните батерију.

Сметња	Узрок	Отклањање
	Нож за сечење је туп.	Наоштрите нож за сечење у сервису произвођача.
Мотор престаје да ради у току кошења.	Нож за сечење је туп.	Наоштрите нож за сечење у сервису произвођача.
	Мотор је преоптерећен.	Искључите уређај, поставите га на равно тло или ниску траву и поново покрените.
Време трајања батерије се знатно скратило.	Висина реза је ниска.	Подесите виши рез.
	Трава је превисока или превише влажна.	Побољшати услове: оставите да се осуши, подесите виши рез
	Брзина кошења је превелика.	<ul style="list-style-type: none"> ■ Смањите брзину кошења ■ Очистите кућиште, нож за сечење мора имати могућност слободног окретања.
	Истекао је век трајања батерије.	Заменити батерију. Употребите само оригинални прибор произвођача.
Батерија се не може напунити.	Контакти батерије су запрљани.	Очистите контакте батерије неметалним предметом и попрскати контактним спрејом. Пажња: <i>Немојте кратко спајати контакте батерије металним предметом!</i>
	Батерија или пуњач је неисправан.	Резервне делове наручите код произвођача.
	Батерија је превише врућа.	Пустити да се батерија охлади.

10 ТРАНСПОРТ БАТЕРИЈЕ

Пре транспорта предузмите следеће мере:

1. Искључите уређај.
2. Уклоните батерију из уређаја.
3. Батерију запаковати на прописан начин (види доле).

И НАПОМЕНА Следеће напомене о транспорту важе само за батерије са номиналном енергијом већом од 100 Втч.

Садржана литијум-јонски батерија подлеже законима о опасним материјама, али може да се транспортује под поједностављеним условима:

- Приватни корисник без додатних захтева може да транспортује неоштећену батерију друмом, уколико је уређај спакован према захтевима за малопродају и уколико транспорт служи приватној сврси.

- Комерцијални корисници, који врше транспорт у комбинацији са њиховом главном делатношћу (нпр. испоруке на градилишта или презентације и са њих), такође могу да користе ово поједностављење.

У оба горе поменућа случаја обавезно морају да се предузму мере предострожности да би се спречило ослобађање садржаја. У другим случајевима се обавезно морају поштовати одредбе закона о опасним материјама! У случају непридржавања, пошиљаоцу и евентуално превознику прете високе казне.

Остале напомене о превозу и слању

- Транспортовати одн. слати литијум-јонску батерију само у неоштећеном стању!
- За транспорт батерије користити искључиво оригинални картон или

одговарајући картон за опасне материје (није потребно код батерија са номиналним капацитетом мањим од 100 Втч).

- Облепити отворене контакте батерије траком, како би се спречио кратак спој.
- Осигурати батерију од клизања унутар паковања, како би се спречила оштећења на батерији.
- Обезбедити исправно означавање и документацију за слање приликом транспорта одн. слања (нпр. преко сервиса за доставу пакета или шпедиције).
- Претходно се информисати да ли је могућ транспорт преко изабраног пружаоца услуга и декларисати пошљику.

Препоручујемо укључивање стручњака за опасне материје ради припреме пошљике. Придржавајте се и евентуалних додатних националних прописа.

11 СКЛАДИШТЕЊЕ

Након сваке употребе темељито очистите уређај и, ако постоји, ставите све заштитне поклопце. Уређај држите на сувом месту под кључем, изван домета деце.

11.1 Складиштење уређаја

⚠ ОПРЕЗ! Опасност од повреде. Ако је уређај у току складиштења доступан деци и неовлашћеним лицима, може доћи до повреда.

- Складиштите уређај на месту неприступачном за децу и неовлашћене особе.
- Уређај складиштите само након што извадите акумулатор.

1. Искључите уређај.
2. Висину реза подесите на највиши степен.
3. Извадити батерију.
4. Добро очистите уређај.
5. Окачите уређај (види *Поглавље 6.5 "Зидни носач (11)", страна 131*).
6. Чувајте уређај на сувом, чистом и од смрзавања заштићеном месту. Покрити цираном пропусном за ваздух ради заштите од прашине. Не користити пластичну фолију, како би се избегло стварање влаге.

11.2 Складиштење батерије и пуњача

ⓘ НАПОМЕНА За детаљне информације погледајте посебна упутства за употребу акумулатора и пуњача.

12 ОДЛАГАЊЕ

Напомене у вези са законом о електричним и електронским уређајима (ElektroG)



- Стари електрични и електронски уређаји не треба да се бацају са кућним смећем, већ треба да се подвргну одвајању и сортирању одн. рециклирању!
- Старе батерије или акумулатори који нису фиксно уграђени у стари уређај, пре предаје морају да се изваде! Њихово одлагање на отпад је регулисано законом о батеријама.
- Власник одн. корисник електричних и електронских уређаја су по истеку њиховог века употребе законски обавезни да их врате.
- Крајњи корисник сноси одговорност за брисање својих личних података из старог уређаја који треба да се одложи на отпад!

Симбол прецртане канте за отпатке значи да стари електрични и електронски уређаји не смеју да се одлажу заједно са кућним смећем.

Стари електрични и електронски уређаји бесплатно могу да се предају на следећим местима:

- Јавна места за одлагање отпада одн. његово прикупљање (нпр. комунална стоваришта)
- Продајна места за електричне уређаје (стационарна и на интернету), уколико су трговци обавезни да прихвате враћени производ или ако добровољно нуде такву услугу.

Ове изјаве важе само за уређаје који се уграђују и продају у земљама Европске уније и на које се примењује европска директива 2012/19/EU. У земљама изван Европске уније могу се примењивати неке друге одредбе за одлагање старих електричних и електронских уређаја.

Напомене у вези са законом о батеријама (BattG)



- Старе батерије и акумулатори не треба да се бацају са кућним смећем, већ треба да се подвргну одвајању и сортирању одн. рециклирању!
- У сврху безбедног вађења батерија и акумулатора из електричног уређаја и ради информација о њиховом типу одн. хемијском систему, водите рачуна о осталим подацима у упутству за употребу одн. монтажу.
- Власник одн. корисник батерија и акумулатора су по истеку њиховог века употребе законски обавезни да их врате. Враћање је ограничено на предају количина уобичајених за домаћинство.

Старе батерије могу да садрже штетне материје или тешке метале, који би могли да нашkode животној средини или здрављу. Прерада старих батерија и коришћење у њима садржаних ресурса доприноси заштити ова два драгоценца ресурса.

Симбол прецртане канте за отпатке значи да батерије и акумулатори не смеју да се одлажу заједно са кућним смећем.

Ако се осим тога испод канте за смеће налазе ознаке Hg, Cd или Pb, онда то означава следеће:

- Hg: Батерија садржи више од 0,0005 % живе
- Cd: Батерија садржи више од 0,002 % кадмијума
- Pb: Батерија садржи више од 0,004 % олова

15 ГАРАНЦИЈА

Евентуалне грешке у материјалу или производњи на уређају поправићемо за време законског рока застареле права на гаранцију за недостатке према сопственом избору поправљањем или заменом. Рок застареле одређује се према праву државе у којој је уређај купљен.

Наша гарантна изјава важи само у случају:

- примене ових Упутстава за употребу
- сврсисходног коришћења
- употребе оригиналних резервних делова

Гаранција не обухвата:

- оштећења лака која се свде на нормално трошење
- потрошне делове који су на картици резервних делова означени рамом xxxxxx (x)

Акумулатори и батерије бесплатно могу да се предају на следећим местима:

- Јавна места за одлагање отпада одн. његово прикупљање (нпр. комунална стоваришта)
- Продајна места за батерије и акумулаторе
- Места за враћање батерија и акумулатора
- Место враћања код произвођача (ако није члан заједничког система враћања)

Ове изјаве важе само за акумулаторе и батерије, који се продају у земљама Европске уније и на које се примењује европска директива 2006/66/ЕЗ. У земљама изван Европске уније могу се примењивати неке друге одредбе за одлагање акумулатора и батерија.

13 СЛУЖБА ЗА КОРИСНИКЕ/СЕРВИС

Код питања у вези са гаранцијом, поправком или резервним деловима се обратите вашем најближем AL-KO сервису. Њега ћете наћи на интернету под следећом адресом:

www.alko-garden.com/service-contacts

Додатне информације о резервним деловима можете да пронађете на:

www.alko-garden.com/spareparts

14 ИНФОРМАЦИЈЕ О ИЗЈАВЕ О УСКЛАЂЕНОСТИ

Овим под пуном одговорношћу изјављујемо, да овај производ у облику којим се продаје на тржишту испуњава захтеве хармонизованих ЕУ-директива, безбедносних стандарда ЕУ и стандарда који су специфични за овај производ. Изјава о усклађености је део упутства за употребу и приложена је машини.

Гаранција престаје да важи у случају:

- самоиницијативних покушаја поправки
- самоиницијативних техничких измена
- ненаменског коришћења



Гарантни рок почиње да тече од датума куповине од стране првог крајњег корисника. Меридаван је датум на рачуну. Са овом изјавом о гаранцији и оригиналним рачуном обратите се продавцу или најближој овлашћеној сервисној радионици. Овом изјавом се не мењају законска права која купац има према продавцу у случају недостатака.

TŁUMACZENIE ORYGINALNEJ INSTRUKCJI OBSŁUGI**Spis treści**

1	Informacje dotyczące niniejszej instrukcji obsługi.....	137	5	Uruchomienie	145
1.1	Symbole na stronie tytułowej.....	138	5.1	Ładowanie akumulatorów	145
1.2	Objaśnienia rysunkowe i słowa ostrzegawcze.....	138	5.2	Wkładanie i wyciąganie akumulatora (04).....	145
2	Opis produktu.....	138	6	Obsługa	145
2.1	Użytkowanie zgodne z przeznaczeniem.....	138	6.1	Ustawianie wysokości cięcia (08).....	145
2.2	Możliwe przewidywane nieprawidłowe użycie.....	138	6.2	Koszenie za pomocą akumulatorowej kosiarki z funkcją mulczowania (06, 07).....	145
2.3	Ryzyko szczątkowe	138	6.3	Włączanie i wyłączanie maszyny (09).....	146
2.4	Urządzenia zabezpieczające i ochronne	139	6.4	Sprawdzanie stanu naładowania akumulatora (10).....	146
2.4.1	Przycisk zwalniający.....	139	6.5	Uchwyt ścienny (11).....	146
2.4.2	Funkcja automatycznego wyłączenia	139	6.6	Pozycje robocze (05)	146
2.5	Symbole umieszczone na urządzeniu.....	139	7	Wskazówki dotyczące pracy.....	146
2.6	Przegląd produktu (01).....	139	8	Konserwacja i pielęgnacja	147
2.7	Zakres dostawy (02).....	140	8.1	Regularne czynności konserwacyjne ..	147
3	Zasady bezpieczeństwa.....	140	8.2	Czyszczenie urządzenia i zespołu tnącego (12).....	147
3.1	Ogólne wskazówki bezpieczeństwa dla narzędzi elektrycznych.....	140	8.3	Kontrolowanie i wymienianie noża tnącego	147
3.1.1	Bezpieczeństwo na stanowisku pracy.....	140	8.4	Naprawy	148
3.1.2	Bezpieczeństwo elektryczne	140	9	Pomoc w przypadku usterek	148
3.1.3	Bezpieczeństwo osób.....	140	10	Transportowanie akumulatora	149
3.1.4	Użytkowanie i obsługa narzędzia elektrycznego	141	11	Przechowywanie.....	150
3.1.5	Użytkowanie i obsługa narzędzia wyposażonego w akumulator	142	11.1	Przechowywanie urządzenia.....	150
3.1.6	Serwis.....	142	11.2	Składowanie akumulatora i ładowarki ..	150
3.2	Zasady bezpieczeństwa dotyczące kosiarki.....	142	12	Utylizacja	150
3.3	Obciążenie drganiami	143	13	Obsługa klienta/Serwis	151
3.4	Obciążenie hałasem	144	14	Informacja o deklaracji zgodności	151
3.5	Zasady bezpieczeństwa dotyczące akumulatora i ładowarki	144	15	Gwarancja	151
4	Montaż	144	1	INFORMACJE DOTYCZĄCE NINIEJSZEJ INSTRUKCJI OBSŁUGI	
4.1	Montaż akumulatorowej kosiarki z funkcją mulczowania (03)	144	■	Wersja niemieckojęzyczna jest oryginalną instrukcją obsługi. Wszystkie pozostałe wersje językowe są tłumaczeniami oryginalnej instrukcji obsługi.	

- Poniższa instrukcja obsługi winna być przechowywana zawsze w sposób umożliwiający jej wykorzystanie w celu uzyskania informacji dotyczących urządzenia.
- Urządzenie może być przekazywane wyłącznie wraz z instrukcją obsługi.
- Należy stosować się do wskazówek dot. bezpieczeństwa i wskazówek ostrzegawczych zawartych w niniejszej instrukcji obsługi.

1.1 Symbole na stronie tytułowej

Symbol	Znaczenie
	Przed uruchomieniem należy dokładnie przeczytać niniejszą instrukcję obsługi. Jest to konieczne dla zapewnienia bezusterkowej pracy i bezpiecznej obsługi.
	Instrukcja obsługi
	Akumulatory litowo-jonowe obsługiwać ze szczególną ostrożnością! W szczególności przestrzegać wskazówek dotyczących transportu, składowania i utylizacji zawartych w niniejszej instrukcji obsługi!

1.2 objaśnienia rysunkowe i słowa ostrzegawcze

⚠ NIEBEZPIECZEŃSTWO! Oznacza niebezpieczeństwo prowadzące do śmierci lub ciężkich obrażeń ciała.

⚠ OSTRZEŻENIE! Oznacza potencjalne niebezpieczeństwo mogące prowadzić do śmierci lub ciężkich obrażeń ciała.

⚠ OSTROŻNIE! Oznacza potencjalne niebezpieczeństwo mogące prowadzić do średnich lub lekkich obrażeń ciała.

⚠ UWAGA! Oznacza potencjalne niebezpieczeństwo mogące prowadzić do szkód rzeczowych.

ℹ WSKAZÓWKA Szczególne wskazówki ułatwiające zrozumienie instrukcji i obsługi.

2 OPIS PRODUKTU

UWAGA! Ryzyko uszkodzenia urządzenia i akumulatora. Używanie urządzenia z nieodpowiedni akumulatorem może spowodować uszkodzenie urządzenia i akumulatora.

- Urządzenia należy używać wyłącznie z zalecanym akumulatorem.

Możliwe jest stosowanie wszystkich akumulatorów (Bxxx Li) i ładowarek (Cxxx Li) systemu ALKO 18V.

Pozostałe informacje dotyczące akumulatorów i ładowarek są podane w osobnych instrukcjach:

- Instrukcja obsługi 443130: Akumulatory
- Instrukcja obsługi 443131: Ładowarki

2.1 Użytkowanie zgodne z przeznaczeniem

Opisywane urządzenie jest przeznaczone do częstego koszenia krótkiego, suchego trawnika na skośnej i małej powierzchni. Ścięte żdźbła pozostają na trawniku w celu nawożenia.

Opisywane urządzenie jest przeznaczone do zastosowania w ramach użytku prywatnego. Każde inne zastosowanie oraz niedozwolone zmiany lub modyfikacje traktowane są jako eksploatacja niezgodna z przeznaczeniem i prowadzą do utraty gwarancji i ważności deklaracji zgodności oraz do wyłączenia wszelkiej odpowiedzialności producenta za szkody poniesione przez użytkownika lub osoby trzecie.

2.2 Możliwe przewidywane nieprawidłowe użycie

Urządzenie nie jest przeznaczone do zastosowań specjalistycznych w parkach i obiektach sportowych ani do zastosowania w rolnictwie i leśnictwie.

- Nie używać urządzenia w czasie deszczu lub na mokrej trawie.
- Nie wolno demontować ani bocznikować urządzeń bezpieczeństwa.

2.3 Ryzyko szczątkowe

Nawet podczas użytkowania urządzenia zgodnie z przeznaczeniem wciąż występuje określone ryzyko resztkowe, którego nie da się wykluczyć. Z rodzaju i konstrukcji urządzenia — w zależności od zastosowania — mogą wynikać następujące, potencjalne zagrożenia:

- Odrzucanie ciętego materiału, ziemi i małych kamieni.

- Wdychanie cząstek ciętego materiału przy zaniechaniu zastosowania środków ochrony oddechowej.
- Rany cięte w przypadku kontaktu z obracającym się nożem tnącym.

2.4 Urządzenia zabezpieczające i ochronne

⚠ OSTRZEŻENIE! Niebezpieczeństwo skaleczenia. Niesprawne i dezaktywowane urządzenia ochronne i zabezpieczające mogą spowodować poważne obrażenia ciała.

- Jeśli urządzenia ochronne i zabezpieczające są niesprawne, należy zlecić ich naprawę.
- Nigdy nie dezaktywować urządzeń ochronnych i zabezpieczających.

2.4.1 Przycisk zwalniający

Przycisk zwalniający służy do odblokowania włącznika/wyłącznika. Zapobiega on przypadkowemu włączeniu urządzenia przez samo naciśnięcie włącznika/wyłącznika.

2.4.2 Funkcja automatycznego wyłączenia

Po podniesieniu urządzenie wyłącza się automatycznie, aby zapobiec kontaktowi z obracającymi się nożami tnącymi.

2.5 Symbole umieszczone na urządzeniu

Symbol	Znaczenie
	Zachować szczególną ostrożność podczas obsługi urządzenia!
	Przed uruchomieniem przeczytać instrukcję obsługi!
	Niebezpieczeństwo uderzenia przez odrzucone przedmioty!
	Nie dopuszczać osób trzecich do niebezpiecznego obszaru!
	Trzymać dłonie i stopy z dala od zespołu tnącego!

Symbol	Znaczenie
	Nieistotne.
	Niebezpieczeństwo porażenia prądem po najechnaniu na kabel sieciowy.
	Nie najeżdżać na kable sieciowe!
	Wymontować akumulator, zanim przystąpi się do regulacji, czyszczenia lub konserwacji.

2.6 Przegląd produktu (01)

Nr	Element
1	Uchwyt
2	Przycisk zwalniający na uchwycie
3	Uchwyt ścienny
4	Włącznik/wyłącznik
5	Szyna akumulatora
6	Górna część rękojeści
7	Skrobak
8	Dolna część rękojeści
9	Tuleja regulująca
10	Suwak ryglujący do przegubu obrotowego
11	Wskaźnik stanu naładowania
12	Pokrętło regulacyjne do ustawienia wysokości cięcia
13	Akumulator*
14	Ładowarka*

*: Nie należy do zakresu dostawy, ale można nabyć osobno.

2.7 Zakres dostawy (02)

Zakres dostawy obejmuje niżej wymienione pozycje. Należy sprawdzić, czy wszystkie pozycje są zawarte:

Nr	Element
1	Uchwyt z górną częścią rękojeści
2	Dolna część rękojeści
3	Akumulatorowa kosiarka z funkcją mulczowania
4	Skrobak
5	Instrukcja obsługi

3 ZASADY BEZPIECZEŃSTWA

3.1 Ogólne wskazówki bezpieczeństwa dla narzędzi elektrycznych

⚠ OSTRZEŻENIE! Przeczytać wskazówki bezpieczeństwa, zalecenia, ilustracje i dane techniczne, które są dołączone do tego narzędzia elektrycznego. Następstwem nieprzebrnięcia poniższych instrukcji może być porażenie prądem elektrycznym, pożar i/lub poważne obrażenia ciała.

- Wszystkie wskazówki dotyczące bezpieczeństwa i inne instrukcje należy przechowywać w razie potrzeby skorzystania z nich w przyszłości.

Użyte we wskazówkach dotyczących bezpieczeństwa pojęcie „narzędzie elektryczne” odnosi się do narzędzi elektrycznych zasilanych z sieci elektrycznej (z sieciowym przewodem zasilającym) lub narzędzi elektrycznych zasilanych akumulatorowo (bez sieciowego przewodu zasilającego).

3.1.1 Bezpieczeństwo na stanowisku pracy

- Stanowisko pracy należy utrzymywać w czystości i zapewnić jego dobre oświetlenie. Nieporządek lub niedostateczne oświetlenie stanowiska pracy mogą doprowadzić do wypadku.
- Narzędzia elektryczne nie wolno używać w obszarze zagrożonym wybuchem, w którym znajdują się palne ciecze, gazy lub pyły. Narzędzia elektryczne podczas pracy wytwarzają iskry, które mogą doprowadzić do zapłonu pyłów lub oparów.
- Podczas pracy narzędzia elektrycznego należy trzymać dzieci i inne osoby z dala od niego. W przypadku odwrócenia uwagi

można stracić kontrolę nad elektronarzędziem.

3.1.2 Bezpieczeństwo elektryczne

- Wtyczka przyłączeniowa narzędzia elektrycznego musi pasować do gniazda wtykowego. W żadnym wypadku nie wolno modyfikować wtyczki. Nie wolno używać żadnych adapterów wtyczki w przypadku narzędzi elektrycznych z uzziemieniem ochronnym. Niezmodyfikowana wtyczka oraz odpowiednio gniazdko wtykowe zmniejszają ryzyko porażenia prądem elektrycznym.
- Należy unikać kontaktu części ciała z uzziemionymi powierzchniami, jak rury, grzejniki, kuchenki i lodówki. Istnieje zwiększone ryzyko porażenia prądem elektrycznym, kiedy ciało jest uzziemione.
- Należy chronić narzędzia elektryczne przed deszczem lub wilgocią. Wniknięcie wody do wnętrza narzędzia elektrycznego zwiększa ryzyko porażenia prądem elektrycznym.
- Nie używać przewodu przyłączeniowego niezgodnie z jego przeznaczeniem do przenoszenia lub zawieszania urządzeń elektrycznych lub do wyciągnięcia wtyczki z gniazdko wtykowego. Chronić przewód przyłączeniowy przed działaniem wysokiej temperatur, oleju, ostrych krawędzi lub ruchomych elementów. Uszkodzone lub splątane przewody przyłączeniowe zwiększają ryzyko porażenia prądem elektrycznym.
- Jeżeli praca z narzędziem elektrycznym odbywa się na wolnym powietrzu, używać wyłącznie przedłużaczy dostosowanych do pracy na wolnym powietrzu. Zastosowanie przedłużacza przystosowanego do pracy na wolnym powietrzu zmniejsza ryzyko porażenia prądem elektrycznym.
- Jeżeli nie można uniknąć pracy narzędzia elektrycznego w wilgotnym środowisku, należy zastosować wyłącznik ochronny różnicowy. Zastosowanie wyłącznika ochronnego różnicowego zmniejsza ryzyko porażenia prądem elektrycznym.

3.1.3 Bezpieczeństwo osób

- Podczas pracy z narzędziem elektrycznym należy zachować ostrożność, zwracać uwagę na to, co się robi i postępować rozsądnie. Nie używać narzędzia elektrycznego

go, kiedy jest się zmęczonym, pod wpływem narkotyków, alkoholu lub leków.

Chwila nieuwagi podczas używania narzędzia elektrycznego może spowodować naprawdę poważne obrażenia.

- **Należy nosić osobiste wyposażenie ochronne i zawsze okulary ochronne.** Noszenie osobistego wyposażenia ochronnego, jak maska przeciwpyłowa, antypoślizgowe obuwie ochronne, kask ochronny lub środki ochrony słuchu, w zależności od rodzaju i sposobu zastosowania narzędzia elektrycznego, zmniejsza ryzyko powstania obrażeń.
- **Unikać niezamierzonego uruchomienia urządzenia. Przed podłączeniem urządzenia elektrycznego do zasilania lub akumulatora, podniesieniem urządzenia i jego przenoszeniem należy się upewnić, że jest wyłączone.** Jeżeli podczas przenoszenia narzędzia elektrycznego palce znajdują się na włączniku lub narzędzie elektryczne jest włączone w momencie podłączania do zasilania, może to doprowadzić do wypadku.
- **Przed włączeniem narzędzia elektrycznego usunąć narzędzia nastawcze lub klucze maszynowe.** Narzędzie lub klucz znajdujące się na obracającym się elemencie urządzenia mogą być przyczyną urazów.
- **Unikać nieprawidłowej postawy ciała. Dbać o zachowanie bezpiecznej postawy i zawsze utrzymywać równowagę.** Dzięki temu można zyskać lepszą kontrolę nad narzędziem elektrycznym w nieoczekiwanej sytuacji.
- **Należy nosić odpowiednią odzież. Nie należy nosić luźnej odzieży ani biżuterii. Włosy i odzież trzymać z dala od poruszających się części.** Luźna odzież, biżuteria lub długie włosy mogą zostać pochwycone przez ruchome elementy urządzenia.
- **Jeżeli można zamontować odciągu pyłów i instalację zabezpieczającą przed zapyleniem, to powinny być one podłączone i prawidłowo używane.** Użycie urządzenia odpylającego może zmniejszyć zagrożenia wywołane przez pyły.
- **Nie dać się zwieść fałszywemu poczuciu bezpieczeństwa i nie lekceważyć zasad bezpieczeństwa, także jeśli jest się zapoznany z używaniem narzędzia elektrycznego po jego wielokrotnym używaniu.** Nieumiarne obchodzenie się może w ciągu ułamka sekundy doprowadzić do ciężkich urazów.

3.1.4 Użytkowanie i obsługa narzędzia elektrycznego

- **Nie przeciążać elektronarzędzia. Do określonej pracy należy używać narzędzia elektrycznego, które jest do niej przeznaczone.** Z użyciem odpowiedniego narzędzia elektrycznego pracuje się lepiej i bezpieczniej w podanym zakresie wydajności.
- **Nie używać narzędzia elektrycznego z uszkodzonym włącznikiem.** Urządzenie elektryczne, którego nie da się już włączyć lub wyłączyć jest niebezpieczne i musi być naprawione.
- **Wyciągnąć wtyczkę z gniazda zasilania i/ lub wymontować wyjmowany akumulator, zanim dokona się regulacji urządzenia, wymiany części zamiennych lub odłożenia elektronarzędzia.** Zapobiega to niezamierzonemu uruchomieniu narzędzia elektrycznego.
- **Nieużywane narzędzie elektryczne należy przechowywać z dala od dzieci. Nie pozwalać na używanie urządzenia osobom, które nie są obeznane z jego obsługą lub nie przeczytały niniejszych instrukcji.** Narzędzia elektryczne są niebezpieczne, jeżeli są obsługiwane przez osoby nieobeznane z ich obsługą.
- **Elektronarzędzia i narzędzia użytkowe należy utrzymywać w dobrym stanie technicznym. Należy kontrolować, czy ruchome części funkcjonują sprawnie i nie zacinają się, czy nie są pęknięte lub uszkodzone tak, że zakłóca to działanie narzędzia elektrycznego.** Przed użyciem elektronarzędzia należy zlecić naprawę uszkodzonych części. Wiele wypadków ma swoje źródło w nieprawidłowej konserwacji narzędzi elektrycznych.
- **Narzędzia tnące należy utrzymywać w czystości i ostrości.** Starannie pielęgnowane narzędzia tnące z ostrymi krawędziami tnącymi rzadziej się zakleszczają i są łatwiejsze w prowadzeniu.
- **Elektronarzędzia, narzędzi użytkowych itp. należy używać z zastosowaniem się do podanych tu instrukcji. Należy przy tym uwzględnić warunki na stanowisku pracy oraz rodzaj wykonywanej czynności.** Użycie narzędzi elektrycznych do innych celów, niż przewidziane może doprowadzić do niebezpiecznych sytuacji.

- **Uchwyty i powierzchnie do chwytania muszą być zawsze suche, czyste i wolne od oleju i smaru.** Śliskie uchwyty i powierzchnie do chwytania uniemożliwiają bezpieczne obsługę i zachowanie kontroli nad elektronarzędziami w nieprzewidzianych sytuacjach.

3.1.5 Użytkowanie i obsługa narzędzia wyposażonego w akumulator

- **Akumulator należy ładować wyłącznie za pomocą ładowarki zalecanej przez producenta.** W przypadku ładowarki przeznaczonej do ładowania określonych rodzajów akumulatorów, zastosowanie jej do innego rodzaju akumulatora powoduje powstanie zagrożenia pożarowego.
- **Do narzędzi elektrycznych należy stosować tylko akumulatory przewidziane do pracy z danym narzędziem.** Zastosowanie innych akumulatorów może prowadzić do powstania obrażeń ciała oraz zagrożenia pożarowego.
- **Chronić nieużywany akumulator przed spinaczami biurowymi, monetami, kluczami, igłami, śrubami i innymi drobnymi przedmiotami metalowymi, które mogłyby spowodować zwarcie styków akumulatora.** Zwarcie pomiędzy stykami akumulatora może wywołać oparzenia lub ogień.
- **W przypadku nieprawidłowego użytkowania może dojść do wycieku cieczy z akumulatora. Należy unikać kontaktu z nią. W razie przypadkowego kontaktu przemyć skażone miejsce wodą. W przypadku kontaktu cieczy z oczami należy dodatkowo zasięgnąć pomocy lekarskiej.** Płyn wyciekający z akumulatora może powodować podrażnienia skóry lub oparzenia.
- **Nie używać uszkodzonego ani zmodyfikowanego akumulatora.** Uszkodzone lub zmienione akumulatory mogą się zachowywać w sposób nieprzewidywany, powodując ryzyko pożaru, wybuchu lub urazu.
- **Nie narażać akumulatora na ogień ani wysoką temperaturę.** Ogień lub temperatura powyżej 130°C mogą być przyczyną wybuchu.
- **Przestrzegać wszystkich wskazówek dotyczących ładowania i pamiętać, by nigdy nie ładować akumulatora ani narzędzia akumulatorowego poza zakresem temperatur określonym w instrukcji obsługi.** Nieprawidłowe ładowanie lub ładowanie poza dopuszczalnym zakresem temperatur może

spowodować uszkodzenie akumulatora i ryzyko pożaru.

3.1.6 Serwis

- **Naprawę narzędzia elektrycznego powierzać wyłącznie wykwalifikowanemu personelowi fachowemu i tylko z użyciem oryginalnych części zamiennych.** Należy przy tym zagwarantować, że zachowane zostanie bezpieczeństwo narzędzia elektrycznego.
- **Nie wolno konserwować uszkodzonego akumulatora.** Wszelka konserwacja akumulatora powinna być wykonywana przez producenta lub upoważnione punkty obsługi klienta.

3.2 Zasady bezpieczeństwa dotyczące kosiarki

- **Nie używać kosiarki w złych warunkach atmosferycznych, w szczególności w przypadku niebezpieczeństwa wystąpienia wyładowań atmosferycznych.** Zmniejsza to ryzyko trafienia przez piorun.
- **Dokładnie sprawdzić, czy na obszarze, na którym kosiarka będzie używana, nie występują dzikie zwierzęta.** Dzikie zwierzęta mogą zostać zranione przez pracującą kosiarkę.
- **Dokładnie sprawdzić obszar, na którym kosiarka będzie używana, i usunąć wszelkie kamienie, pręty, druty, kości i inne ciała obce.** Wyrzucone przedmioty mogą spowodować zranienie osób.
- **Przed zastosowaniem kosiarki zawsze przeprowadzić kontrolę wzrokową w celu stwierdzenia, że noże i jednostka noży tnących nie są zużyte lub uszkodzone.** Zużyte lub uszkodzone elementy zwiększają ryzyko obrażeń.
- **Często sprawdzać kosz na trawę pod kątem zużycia lub uszkodzenia.** Zużyty lub uszkodzony kosz na trawę może zwiększyć ryzyko obrażeń.
- **Zostawić zamontowane wszystkie urządzenia zabezpieczające. Urządzenia zabezpieczające muszą być sprawne i prawidłowo zamontowane.** Luźne lub uszkodzone albo nieprawidłowo działające urządzenie zabezpieczające może prowadzić do urazów.
- **Utrzymywać wszystkie szczeliny wentylacyjne w stanie wolnym od zanieczyszczeń.** Zatkane szczeliny wentylacyjne i zanieczyszczenia mogą prowadzić do przegrzania lub ryzyka pożaru.

- **Podczas pracy przy użyciu kosiarki zawsze nosić antypoślizgowe obuwie zapewniające ochronę. Nie używać kosiarki na bosą lub w odkrytych sandałach.** Zmniejsza to ryzyko zranienia stóp wskutek kontaktu z ruchomym nożem.
- **Podczas pracy przy użyciu kosiarki zawsze nosić długie spodnie.** Niezabezpieczona skóra zwiększa ryzyko zranienia przez odrzucane przedmioty.
- **Nie używać kosiarki na mokrej trawie. Zawsze chodzić, nigdy nie biegać.** Zmniejsza to niebezpieczeństwo poślizgnięcia lub przewrócenia, co może prowadzić do urazów.
- **Nie używać kosiarki na bardzo stromych zboczach.** Zmniejsza to niebezpieczeństwo utraty kontroli, poślizgnięcia lub przewrócenia, co może prowadzić do urazów.
- **Podczas prac na zboczach zawsze zwracać uwagę na bezpieczną pozycję, pracować zawsze w poprzek zbocza, nigdy pod górę lub w dół, poza tym zachować szczególną ostrożność przy zmianach kierunku.** Zmniejsza to niebezpieczeństwo utraty kontroli, poślizgnięcia lub przewrócenia, co może prowadzić do urazów.
- **Zachować szczególną ostrożność podczas prowadzenia kosiarki do tyłu lub ciągnięcia jej ku sobie. Zawsze zwracać uwagę na otoczenie.** Zmniejsza to ryzyko potknięcia podczas pracy.
- **Nie dotykać noży i innych niebezpiecznych elementów, dopóki się one poruszają.** Zmniejsza to ryzyko zranienia przez ruchome części.
- **Upewnić się, że podczas usuwania zakleszczonego materiału lub podczas czyszczenia kosiarki wszystkie wyłączniki znajdują się w wyłączonym położeniu, a akumulator jest wymontowany.** Nieoczekiwane uruchomienie kosiarki może doprowadzić do obrażeń.
- Przed odstawieniem produktu do przechowywania poczekać, aż ostygnie.
- Przed odstawieniem do przechowywania opróżnić kosz na trawę.
- Podczas ustawiania urządzenia zwracać uwagę na to, aby palce nie zakleszczyły się między ruchomymi nożami a stałymi częściami maszyny.

3.3 Obciążenie drganiami

Wartości całkowitej emisji drgań i hałasu

- Podane wartości całkowitej emisji drgań i hałasu zostały zmierzone zgodnie ze znormalizowaną metodą badań i mogą być wykorzystane do porównania jednego narzędzia elektrycznego z innym.
- Podane wartości całkowitej emisji drgań i hałasu można również wykorzystać do wstępnej oceny poziomu obciążenia.
- Podczas rzeczywistego użytkowania narzędzia elektrycznego wartości całkowitej emisji drgań i hałasu mogą różnić się od podanych wartości w zależności od sposobu stosowania narzędzia elektrycznego.
- Zachować środki bezpieczeństwa zgodnie z rozdziałem dotyczącym bezpieczeństwa. Starać się maksymalnie ograniczyć poziom narażenia na wibracje. Przykładowe działania ograniczające narażenie na wibracje obejmują używanie rękawic podczas stosowania narzędzia i ograniczanie czasu pracy. Należy przy tym uwzględnić wszystkie części cyklu pracy (np. czas, w którym narzędzie elektryczne jest wyłączone, a także czas, w którym jest ono wprawdzie włączone, ale działa bez obciążenia).

Niebezpieczeństwo stwarzane przez drgania

- *Rzeczywiste wartości emisji drgań podczas używania urządzenia mogą odbiegać od wartości podanych przez producenta.* Przed i w trakcie używania należy uwzględnić następujące czynniki:
 - Czy urządzenie jest użytkowane zgodnie z przeznaczeniem?
 - Czy materiał jest cięty lub obrabiany w odpowiedni sposób?
 - Czy urządzenie znajduje się w prawidłowym stanie użytkowym?
 - Czy narzędzie tnące jest prawidłowo naostrzone lub czy jest zamontowane odpowiednie narzędzie tnące?
 - Czy są zamontowane uchwyty i, w razie potrzeby, uchwyty wibracyjne oraz czy są one trwale połączone z urządzeniem?
- Użytkować urządzenie jedynie z prędkością obrotową wymaganą dla danej pracy. Unikać maksymalnej prędkości obrotowej, aby zmniejszyć poziom hałasu i wibracji.
- Wskutek niewłaściwego użytkowania i konserwacji może dojść do zwiększenia poziomu

hałasu i drgań urządzenia. Prowadzi to do niekorzystnych skutków zdrowotnych. Należy wówczas niezwłocznie wyłączyć urządzenie i zlecić naprawę w jednym z autoryzowanych warsztatów serwisowych.

- Stopień obciążenia przez drgania zależy od rodzaju wykonywanej pracy i sposobu wykorzystania urządzenia. Należy oceniać te czynniki i stosować odpowiednie przerwy w pracy. Spowoduje to znaczne zmniejszenie obciążenia przez drgania w trakcie całej pracy.
- Dłuższe użytkowanie urządzenia powoduje narażenie operatora na drgania i może wywołać problemy z układem krążenia („biały palec”). Aby zmniejszyć to ryzyko, należy nosić rękawice i rozgrzewać dłonie. W przypadku stwierdzenia objawu „białego palca” niezwłocznie udać się do lekarza. Do tych objawów należą: brak czucia, utrata wrażliwości, cierpięcie, swędzenie, ból, spadek siły, zmiana koloru lub stanu skóry. Z reguły te objawy dotyczą palców, dłoni lub pulsusa. Niebezpieczeństwo zwiększa się w niskich temperaturach.
- W ciągu dnia pracy wykonywać dłuższe przerwy, aby odpocząć od hałasu i drgań. Planować pracę tak, aby zastosowanie urządzeń, które generują silne drgania, było rozłożone na kilka dni.
- W przypadku stwierdzenia nieprzyjemnego uczucia lub przebarwienia skóry na dłoniach podczas użytkowania urządzenia należy niezwłocznie przerwać pracę. Wykonywać wystarczająco długie przerwy w pracy. Bez odpowiednich przerw w pracy może dojść do rozwinięcia się zespołu wibracyjnego ramienia i dłoni.
- Zminimalizować ryzyko narażenia się na drgania. Utrzymywać urządzenie zgodnie ze wskazówkami zawartymi w instrukcji obsługi.
- Jeśli urządzenie jest często używane, należy zakupić akcesoria zabezpieczające przed drganiami (np. uchwyty) u specjalistycznego sprzedawcy.
- Nie używać urządzenia przy temperaturach niższych niż 10°C. W planie pracy ustalić, jak można ograniczyć obciążenie drganiami.

3.4 Obciążenie hałasem

Określony poziom obciążenia hałasem generowanym przez opisywane urządzenie jest nieunikniony. Głośne prace zaplanować w dopuszczonym i wyznaczonym do tego czasie. W razie po-

trzeby uwzględnić czasy odpoczynku i ograniczyć czas pracy do najbardziej wymaganych czynności. Dla ochrony własnej i ochrony osób przebywających w pobliżu zaleca się stosowanie odpowiedniej ochrony słuchu.

3.5 Zasady bezpieczeństwa dotyczące akumulatora i ładowarki

- Przed ładowaniem należy wyjąć akumulatory z urządzenia.
- Nie należy wkładać do urządzenia różnych typów akumulatorów lub nowych i zużytych akumulatorów razem.
- Akumulatory należy wkładać do urządzenia z zachowaniem prawidłowej biegunowości.
- Jeżeli urządzenie ma być przechowywane przez dłuższy czas, należy wyjąć z niego akumulatory.
- Nie wolno zwierzać zacisków urządzenia ani akumulatora.

Instrukcje obsługi

Przestrzegać zasad bezpieczeństwa dotyczących akumulatora i ładowarki, zawartych w osobnych instrukcjach:

- Instrukcja obsługi 443130: Akumulatory
- Instrukcja obsługi 443131: Ładowarki

4 MONTAŻ

⚠ OSTRZEŻENIE! Zagrożenia wynikające z niekompletnego montażu! Eksploatacja niekompletnie zmontowanego urządzenia może prowadzić do poważnych obrażeń ciała.

- Urządzenie eksploatować tylko wówczas, gdy zostało całkowicie zmontowane.
- Akumulator włożyć do urządzenia dopiero po zakończeniu całkowitego montażu.

4.1 Montaż akumulatorowej kosiarki z funkcją mulczowania (03)

Połączenie górnej i dolnej części rękojeści

1. Nałożyć górną część rękojeści (03/1) na dolną część rękojeści (03/2) (03/a).
2. Wyrównać trzonki względem siebie tak, aby krzywka (03/3) w dolnej części rękojeści zarygłowała się w otworze blokującym (03/4) w górnej części rękojeści.

Montaż dolnej części rękojści na akumulatorowej kosiarce z funkcją mulczowania

1. Złączyć (03/5) dolnej części rękojści i złączkę (03/6) wyrównać tak, aby do siebie pasowały.
2. Wsunąć złącze (03/5) dolnej części rękojści i złączkę (03/6) do oporu (03/b).
3. Wsunąć tuleję regulującą (03/7) na złączkę i dokręcić siłą ręki (03/c).

5 URUCHOMIENIE

Wskazówka Sprawdzaj urządzenie pod kątem uszkodzeń przed codziennym przyjęciem do użytkowania, po upuszczeniu lub innych uderzeniach. Zleć jego naprawę przed zastosowaniem.

5.1 Ładowanie akumulatorów

Naładować akumulator w sposób opisany w osobnych instrukcjach obsługi:

- Instrukcja obsługi 443130: Akumulatory
- Instrukcja obsługi 443131: Ładowniki

5.2 Wkładanie i wyciąganie akumulatora (04)

Uwaga! Niebezpieczeństwo uszkodzenia akumulatora. Pozostawienie akumulatora w urządzeniu po zakończeniu użytkowania może doprowadzić do uszkodzenia akumulatora.

- Bezpośrednio po zakończeniu użytkowania należy wyjąć akumulator z urządzenia i złożyć na przechowanie w miejscu zabezpieczonym przed zamarzaniem.
- Akumulator włożyć do urządzenia dopiero bezpośrednio przed rozpoczęciem pracy.

Montaż akumulatora w urządzeniu

1. Nasunąć (04/a) akumulator (04/1) na szynę akumulatora (04/2), aż ulegnie zablokowaniu.

Wymywanie akumulatora

1. Nacisnąć przycisk zwalniający (04/3) na akumulatorze i go przytrzymać.
2. Wyciągnąć akumulator (04/b).

6 OBSŁUGA

OSTRZEŻENIE! Zagrożenia wynikające z niekompletnego montażu! Eksploatacja niekompletnie zmontowanego urządzenia może prowadzić do poważnych obrażeń ciała.

- Urządzenie eksploatować tylko wówczas, gdy zostało całkowicie zmontowane.
- Akumulator włożyć do urządzenia dopiero po zakończeniu całkowitego montażu.

6.1 Ustawianie wysokości cięcia (08)

OSTROŻNIE! Niebezpieczeństwo odniesienia ran ciętych. Niebezpieczeństwo odniesienia ran ciętych podczas chwytania działającego zespołu tnącego.

- Wysokość cięcia należy zmieniać jedynie przy wyłączonym silniku i nieruchomym zespole tnącym.

Wysokość cięcia można regulować w 3 stopniach w zakresie 30–50 mm. Dzięki temu można dopasować wysokość cięcia optymalnie do wykonywanej pracy.

1. Pokrętko regulacyjne (08/1) do ustawienia wysokości cięcia:
 - W przypadku niskiego trawnika obrócić pokrętko regulacyjne (08/1) do ustawienia wysokości cięcia na minimalny stopień 1: ok. 30 mm (08/a).
 - W przypadku wyższego trawnika obrócić pokrętko regulacyjne (08/1) do ustawienia wysokości cięcia na maksymalny stopień 3: ok. 50 mm (08/b).

6.2 Koszenie za pomocą akumulatorowej kosiarki z funkcją mulczowania (06, 07)

Wskazówka Wyrównać rękojeść względem urządzenia, aby umożliwić przesunięcie suwaka ryglującego do górnego położenia.

Suwak ryglujący (06/1, 07/1) umożliwia blokowanie i zwalnianie przegubu obrotowego na akumulatorowej kosiarce z funkcją mulczowania.

Gdy suwak ryglujący zostanie przesunięty w górę lub w dół (06/a, 07/a), pozostanie on w tej pozycji.

Koszenie w prostych torach (06)

- Gdy suwak ryglujący (06/1) znajduje się w górnej pozycji, przegub obrotowy jest zablokowany.
- Rękojeść można przesunąć w jednym kierunku (06/b):
 - Ruch pionowy: 0–100°

- Akumulatorową kosiarkę z funkcją mulczowania można kierować na prostych torach.

Elastyczne koszenie (06, 07)

- Gdy suwak ryglujący (06/1) znajduje się w dolnej pozycji, przegub obrotowy jest od-blokowany.
- Rękojeść można elastycznie przesuwac we wszystkich kierunkach (06/b, 07/b):
 - Ruch pionowy: 0–100°
 - Ruch poziomy: ok. 45° w prawo i w lewo
- Akumulatorową kosiarkę z funkcją mulczowania można kierować na zakrętach.

6.3 Włączanie i wyłączenie maszyny (09)

Włączanie maszyny

f WSKAZÓWKA Maszynę można użytkować tylko w pozycji roboczej.

1. Ustawić rękojeść w pozycji roboczej (patrz *Rozdział 6.6 "Pozycje robocze (05)", strona 146*).
2. Nacisnąć przyciski zwalnające (09/1) (09/a).
3. Nacisnąć włącznik/wyłącznik (09/2) (09/b) i zwolnić przyciski zwalnające.

Wyłączanie maszyny

1. Zwolnić włącznik/wyłącznik.

6.4 Sprawdzanie stanu naładowania akumulatora (10)

Wskaźnik stanu naładowania (10/1) składa się z 4 diod LED (10/2). Diody świecą ciągle na zielono i wyłączają się kolejno wraz z obniżaniem stanu naładowania akumulatora.

LED	Stan naładowania
Świecą 4 diody LED.	Akumulator całkowicie naładowany.
Świecą 3 diody LED.	Akumulator naładowany w 75%.
Świecą 2 diody LED.	Akumulator naładowany w 50%.
Świeci 1 dioda LED.	Akumulator naładowany w 25%.

6.5 Uchwyt ścienny (11)

Akumulatorową kosiarkę z funkcją mulczowania można zawiesić na pionowej powierzchni – np. na ścianie lub desce – za pomocą otworu do zawieszania (11/1).

6.6 Pozycje robocze (05)

Pozycja postojowa (ok. 70–100°)

⚠ OSTRZEŻENIE! Ryzyko obrażeń przez przewracającą się rękojeść. Jeżeli rękojeść (w szczególności z podłączonym akumulatorem) zostanie uderzona w pozycji postojowej, może upaść i spowodować odniesienie ciężkich obrażeń.

- Nie zostawiać urządzenia bez nadzoru.
- Ustawić urządzenie tak, aby spadająca rękojeść nie spowodowała niczyich obrażeń (np. oprzeć o ścianę).

Uruchomienie akumulatorowej kosiarki z funkcją mulczowania nie jest możliwe, gdy rękojeść znajduje się w pozycji postojowej (05/1).

Obszar roboczy (ok. 10–70°)

f WSKAZÓWKA Urządzenie wyłącza się, gdy rękojeść zostanie wychylona poza obszar roboczy.

Uruchomienie i używanie akumulatorowej kosiarki z funkcją mulczowania jest możliwe tylko wtedy, gdy rękojeść znajduje się w pozycji roboczej (05/2).

Pozycja transportowa / pozycja przechowywania (ok. 0–10°)

f WSKAZÓWKA Jeżeli urządzenie zostanie podniesione za uchwyt podczas pracy, zostanie automatycznie wyłączone.

Akumulatorową kosiarkę z funkcją mulczowania można przenosić lub transportować za uchwyt i przechowywać w pozycji wiszącej. Włączenie urządzenia w pozycji transportowej / pozycji przechowywania (05/3) nie jest możliwe.

7 WSKAZÓWKI DOTYCZĄCE PRACY

Przestrzegać zasad bezpieczeństwa!

f WSKAZÓWKA Kosić tylko w porach, kiedy jest to dopuszczone przez miejscowe regulacje.

- Uważać na przedmioty na trawniku i usuwać je z obszaru roboczego.
- Kosić wyłącznie przy dobrej widoczności.
- Kosić wyłącznie ostrym nożem tnącym.
- Kierować urządzeniem tylko za pomocą belki prowadzącej.
- Poruszać urządzenie tylko w tempie chodzenia.

- Przemieszczać urządzenie zawsze w poprzek pochyłości. Nie jeździć kosiarką w górę i w dół zbocza oraz po zboczach o nachyleniu przekraczającym 10°. Zachować maksymalną ostrożność w przypadku zmiany kierunku pracy.

Obniżenie wydajności koszenia lub skrócenie żywotności akumulatorów

- Wydajność koszenia, czyli powierzchnia trawnika, jaką można skosić, zależy od właściwości trawy. Na wydajność koszenia wpływają takie czynniki, jak długość, gęstość i wilgotność trawy oraz wybrana wysokość cięcia.
- Optymalny czas pracy uzyskuje się poprzez częste koszenie i niedopuszczanie przez to do nadmiernego wzrostu trawnika.
- Częste włączanie i wyłączanie kosiarki podczas koszenia obniża wydajność koszenia, podobnie jak niecałkowicie naładowane akumulatory.
- Dobrymi sposobami na optymalizację wydajności koszenia jest częste koszenie trawnika, ustawienie dużej wysokości cięcia i poruszanie urządzeniem w tempie chodzenia.

Wskazówka W celu wydłużenia czasu pracy można dokupić dodatkowe akumulatory.

Wskazówki dotyczące koszenia

- Wysokość koszenia powinna wynosić 3-5 cm; nie ustawiać wartości większej niż połowa wysokości trawy.
- Nie przeciążać kosiarki do trawy! Jeżeli prędkość obrotowa silnika znacząco zmniejsza się z powodu długiej i ciężkiej trawy, należy zwiększyć wysokość cięcia i kosić wielokrotnie.
- Wiatr i słońce mogą spowodować wyschnięcie trawy po skoszeniu, w związku z czym należy kosić późnym popołudniem.

8 KONSERWACJA I PIELĘGNACJA

OSTRZEŻENIE! **Niebezpieczeństwo odniesienia ran ciętych.** Niebezpieczeństwo odniesienia ran ciętych w przypadku kontaktu z ruchomymi częściami o ostrych krawędziach i narzędziami tnącymi.

- Przed przystąpieniem do prac związanych z konserwacją, pielęgnacją i czyszczeniem należy zawsze wyłączyć urządzenie. Wydemontować akumulator.
- Podczas wykonywania prac związanych z konserwacją, pielęgnacją i czyszczeniem należy zawsze nosić rękawice ochronne.

8.1 Regularne czynności konserwacyjne

- Należy dbać o to, aby wszystkie nakrętki, sworznie i śruby były mocno dokręcone i urządzenie znajdowało się w bezpiecznym stanie.
- Regularnie kontrolować działanie i zużycie urządzenia i zespołu tnącego.

8.2 Czyszczenie urządzenia i zespołu tnącego (12)

UWAGA! **Niebezpieczeństwo związane z wodą.** Woda w urządzeniu prowadzi do zwarć i zniszczenia podzespołów elektrycznych.

- Nie spryskiwać urządzenia wodą.
- Do czyszczenia używać wyłącznie zmiotki lub szczotki.

1. Wyłączyć urządzenie.
2. Wyjąć akumulator.
3. Przechylić urządzenie i wyczyścić zespół tnący (12/1) skrobakiem (12/2).

8.3 Kontrolowanie i wymienianie noża tnącego

OSTRZEŻENIE! **Ciężkie obrażenia spowodowane przez wyrzucane części noży.** Zużyty, pęknięty lub uszkodzony nóż tnący może się złamać, a jego części mogą stać się niebezpiecznymi pociskami.

- Należy regularnie kontrolować nóż tnący pod kątem uszkodzeń.
- Nie używać kosiarki do trawy, jeśli nóż tnący jest zużyty lub uszkodzony.
- Stępione lub uszkodzone noże tnące należy ostrzyć/wymieniać tylko w punktach serwisowych AL-KO lub w autoryzowanych zakładach naprawczych.

- Aby uniknąć drgań, nóż tnący i śrubę noża należy wymieniać zawsze razem.
- Naostrzone noże tnące należy wyważyć. Nie-wyważone noże tnące powodują silne wibra-cje i uszkodzenie urządzenia.

8.4 Naprawy

⚠ OSTRZEŻENIE! Niebezpieczeństwo od-niesienia obrażeń podczas prac naprawczych. Nieprawidłowe naprawy mogą prowadzić do cięż-kich urazów i uszkodzenia urządzenia.

- Zlecać wykonywanie czynności związanych z naprawą tylko przez stacje serwisowe lub au-toryzowane zakłady naprawcze!

W następujących przypadkach należy skontakto-wać się z punktem serwisowym producenta:

- Silnik się nie uruchamia.
- Urządzenie najechało na przeszkodę.

- Nastąpiło wygięcie noża tnącego i/lub wału silnika.
- Urządzenie wibruje i pracuje nierównomier-nie.
- Akumulator się wylał lub jest uszkodzony.

9 POMOC W PRZYPADKU USTEREK

⚠ OSTROŻNIE! Niebezpieczeństwo skale-czenia. Poruszające się części urządzenia o ostrych krawędziach mogą spowodować obra-żenia.

- Podczas wykonywania prac związanych z konserwacją, pielęgnacją i czyszczeniem należy zawsze nosić rękawice ochronne!

i WSKAZÓWKA W przypadku zakłóceń, któ-re nie zostały wymienione w tej tabeli, lub takich, których nie można usunąć we własnym zakresie, należy skontaktować się z naszym działem ob-sługi klienta.

Usterka	Przyczyna	Usuwanie
Silnik nie działa.	Zasilanie elektryczne jest wyłączone.	Włączyć zasilanie elektryczne.
	Akumulator nie jest włożony lub jest włożony nieprawidłowo.	Włożyć akumulator prawidłowo.
	Akumulator jest rozładowany.	Naładować akumulator.
	Nóż tnący jest zablokowany.	<ul style="list-style-type: none"> ■ Usunąć usterkę noża. ■ Uruchomić urządzenie na niższej tra-wie.
Spadająca moc sil-nika.	Przełączniki są uszkodzone.	Nie używać urządzenia! Udać się do punktu serwisowego producenta.
	Akumulator jest rozładowany.	Naładować akumulator.
Silnik zatrzymuje się podczas kosze-nia.	Nóż tnący jest tępy.	Nóż tnący należy naostrzyć w punkcie ser-wisowym producenta.
	Nóż tnący jest tępy.	Nóż tnący należy naostrzyć w punkcie ser-wisowym producenta.
Silnik zatrzymuje się podczas kosze-nia.	Silnik jest przeciążony.	Wyłącz urządzenie, postaw je na płaskim podłożu lub niższej trawie i spróbuj uru-chomić je ponownie.
	Zbyt niska wysokość cięcia.	Ustawić wyższą wysokość przycinania.
Wyraźny spadek czasu pracy akumu-latora.	Zbyt niska wysokość cięcia.	Ustawić wyższą wysokość przycinania.

Usterka	Przyczyna	Usuwanie
	Zbyt wysoka lub zbyt wilgotna trawa.	Poprawić warunki: pozostawić do wyschnięcia, ustawić wyższą wysokość przycinania
	Prędkość koszenia jest zbyt wysoka.	<ul style="list-style-type: none"> ■ Zmniejszyć prędkość koszenia ■ Oczyszczyć obudowę, nóż tnący musi się swobodnie obracać.
	Upłynął czas eksploatacji akumulatora.	Wymienić akumulator. Używać tylko oryginalnych akcesoriów producenta urządzenia.
Nie można naładować akumulatora.	Styki akumulatora są zabrudzone.	Oczyszczyć styki akumulatora niemetalowym przedmiotem i spryskać je aerozolem do styków. Uwaga: <i>Nie zwierać styków akumulatora metalowym przedmiotem!</i>
	Uszkodzenie akumulatora lub ładowarki.	Zamówić części zamienne u producenta.
	Akumulator jest zbyt gorący.	Zaczeekać, aż akumulator ostygnie.

10 TRANSPORTOWANIE AKUMULATORA

Przed transportem wykonać następujące czynności:

1. Wyłączyć urządzenie.
2. Wymontować akumulator z urządzenia.
3. Zapakować akumulator zgodnie z przepisami (zob. niżej).

i WSKAZÓWKA Poniższe wskazówki dotyczące transportu obowiązują jedynie w odniesieniu do akumulatora o energii znamionowej większej niż 100 Wh.

Akumulator litowo-jonowy zawarty w zestawie podlega przepisom prawa o substancjach niebezpiecznych, jednak może być transportowany w uproszczonych warunkach:

- Użytkownicy prywatni mogą transportować akumulator po drogach bez dalszych nakładów, o ile jest on zamontowany w sposób przeznaczony do handlu detalicznego, a transport służy wyłącznie do celów prywatnych.
- Użytkownicy komercyjni, którzy realizują transport w związku ze swoją główną działalnością (np. dostawy z i do miejsc budów lub pokazów) uproszczenia te mogą również obowiązywać.

W obu powyższych przypadkach należy koniecznie podjąć działania, zapobiegające uwolnieniu zawartości. W innych przypadkach należy bezwzględnie przestrzegać przepisów dotyczących

substancji niebezpiecznych! W przypadku nieprzestrzegania nadawcy i ewentualnie przewoźnikowi grożą surowe kary.

Pozostałe wskazówki dotyczące transportu i wysyłki

- Akumulator litowo-jonowy transportować lub wysłać wyłącznie w nieuszkodzonym stanie!
- Do transportu akumulatora używać wyłącznie oryginalnego kartonu lub odpowiedniego kartonu dla towarów niebezpiecznych (nie jest to wymagane w przypadku akumulatorów o energii znamionowej poniżej 100 Wh).
- Zakleić odkryte styki akumulatora, aby zapobiec zwarceniu.
- Akumulator zabezpieczyć przed przesunięciem wewnątrz opakowania, aby zapobiec uszkodzeniom akumulatora.
- Zapewnić prawidłowe oznakowanie i dokumentację przesyłki podczas transportu bądź wysyłki (np. za pośrednictwem firmy kurierskiej lub spedycji).
- Uzyskać wcześniej informację, czy transport z wykorzystaniem wybranego usługodawcy jest możliwy i zgłosić przesyłkę.

Zalecamy skorzystanie przy przygotowaniu wysyłki z pomocy fachowca z zakresu towarów niebezpiecznych. Przestrzegać również ewentualnych dodatkowych przepisów krajowych.

11 PRZECHOWYWANIE

Po każdym użyciu należy dokładnie wyczyścić urządzenie i, jeśli są dostępne, założyć pokrywy ochronne. Urządzenie przechowywać w suchym, zamkniętym pomieszczeniu niedostępnym dla dzieci.

11.1 Przechowywanie urządzenia

⚠ OSTROŻNIE! Niebezpieczeństwo skażenia. Jeżeli podczas przechowywania urządzenie będzie dostępne dla dzieci i nieupoważnionych osób, może dojść do obrażeń.

- Przechowywać urządzenie w miejscu niedostępnym dla dzieci oraz osób postronnych.
- Urządzenie składować tylko z wyciągniętymi akumulatorami.

1. Wyłączyć urządzenie.
2. Ustawić wysokość cięcia na najwyższy poziom.
3. Wyjąć akumulator.
4. Dokładnie wyczyścić urządzenie.
5. Zawiesić urządzenie (patrz *Rozdział 6.5 "Uchwyt ścienny (11)", strona 146*).
6. Przechowywać urządzenie w suchym i czystym miejscu zabezpieczonym przed mrozem. Zakryć planką przepuszczającą powietrze, aby zabezpieczyć je przed kurzem. Nie używać folii z tworzywa sztucznego, aby zapobiec gromadzeniu się wilgoci.

11.2 Składowanie akumulatora i ładowarki

i WSKAZÓWKA Szczegółowe informacje można znaleźć w osobnych instrukcjach obsługi akumulatora i ładowarki.

12 UTYLIZACJA

Wskazówki dotyczące ustawy o użytych sprzęcie elektrycznym i elektronicznym

- Zużyte urządzenia elektryczne i elektroniczne nie mogą być utylizowane z odpadami z gospodarstwa domowego, lecz należy przekazać je do osobnej zbiórki lub utylizacji.
- Zużyte baterie lub akumulatory, które nie są na stałe wbudowane w użytych urządzeniach, należy wyciągnąć przed oddaniem urządzenia! Ich utylizacja jest regulowana przez ustawę o użytych bateriach.

- Właściciele lub użytkownicy urządzeń elektrycznych i elektronicznych są prawnie zobowiązani do ich oddania po zużyciu.
- Użytkownik końcowy odpowiada za usunięcie danych osobowych z utylizowanego urządzenia!

Symbol przekreślonego pojemnika na odpady oznacza, że zużyte urządzenia elektryczne i elektroniczne nie mogą być utylizowane razem z odpadami z gospodarstwa domowego.

Zużyte urządzenia elektryczne i elektroniczne można nieodpłatnie oddać w następujących punktach zbiórki:

- publiczne punkty utylizacji lub zbiórki odpadów (np. komunalne punkty składowania odpadów);
- punkty sprzedaży urządzeń elektrycznych (stacjonarne i online), o ile sprzedawcy są zobowiązani do odbioru lub oferują tę usługę dobrowolnie.

Wszystkie powyższe zasady obowiązują wyłącznie w odniesieniu do urządzeń sprzedawanych i instalowanych na terenie Unii Europejskiej i objętych dyrektywą 2012/19/UE. W krajach nienależących do Unii Europejskiej obowiązywać mogą inne przepisy dotyczące utylizacji urządzeń elektrycznych i elektronicznych.

Wskazówki dotyczące ustawy o użytych bateriach (BattG)

-  Zużyte baterie i akumulatory nie mogą być utylizowane z odpadami z gospodarstwa domowego, lecz należy przekazać je do osobnej zbiórki lub utylizacji.
- Informacje na temat bezpiecznego wyciągnięcia baterii lub akumulatorów z urządzenia elektrycznego oraz informacje na temat ich typu lub systemu chemicznego są zawarte w odpowiedniej instrukcji obsługi lub montażu.
- Właściciele lub użytkownicy baterii i akumulatorów są prawnie zobowiązani do ich oddania po zużyciu. Zwrot ogranicza się do przekazania standardowych ilości występujących w gospodarstwach domowych.

Zużyte baterie mogą zawierać szkodliwe substancje lub metale ciężkie, które mogą powodować poważne szkody dla środowiska naturalnego i zdrowia. Recykling użytych baterii i wykorzystanie zawartych w nich zasobów przyczynia się do ochrony tych obu ważnych dóbr.

Symbol przekreślonego pojemnika na odpady oznacza, że zużyte baterie i akumulatory nie mogą być utylizowane razem z odpadami z gospodarstwa domowego.

Jeżeli pod symbolem pojemnika na odpady znajdują się dodatkowo oznaczenia Hg, Cd lub Pb, oznacza to:

- Hg: Bateria zawiera więcej niż 0,0005% rtęci
- Cd: Bateria zawiera więcej niż 0,002% kadmu
- Pb: Bateria zawiera więcej niż 0,004% ołowiu

Zużyte akumulatory i baterie można nieodpłatnie oddać w następujących punktach zbiórki:

- publiczne punkty utylizacji lub zbiórki odpadów (np. komunalne punkty składowania odpadów);
- punkty sprzedaży baterii i akumulatorów;
- punkty odbioru zużytych akumulatorów i baterii;
- punkt odbioru producenta (jeżeli nie należy on do systemu odbioru zużytych akumulatorów i baterii).

Wszystkie powyższe zasady obowiązują wyłącznie w odniesieniu do akumulatorów i baterii

15 GWARANCJA

Ewentualne wady materiałowe lub produkcyjne w urządzeniu usuwamy przed upływem ustawowego okresu przedawnienia roszczeń z tytułu rękojmi za wady fizyczne, dokonując wedle naszego uznania naprawy lub wymiany produktu. Okres przedawnienia ustalany jest zgodnie z prawem obowiązującym w kraju, w którym produkt został zakupiony.

Gwarancja obowiązuje tylko w przypadku:

- zastosowania się do treści niniejszej instrukcji obsługi
- prawidłowego postępowania,
- stosowania oryginalnych części zamiennych.

Gwarancja nie obejmuje:

- uszkodzeń lakieru spowodowanych zwykłym zużyciem
- części zużywalnych, oznaczonych na wykazie części zamiennych ramką [xxxxxx (x)].

Okres gwarancji rozpoczyna się od momentu nabycia przez pierwszego użytkownika końcowego. Decydujące znaczenie ma tutaj data dokumentu zakupu. Należy zwrócić się do dystrybutora lub najbliższego autoryzowanego punktu serwisowego, przedkładając niniejszą deklarację gwarancyjną oraz dowód zakupu. Niniejsza deklaracja nie narusza ustawowych roszczeń nabywcy w stosunku do sprzedawcy z tytułu wad.

sprzedawanych na terenie Unii Europejskiej i objętych dyrektywą 2006/66/WE. W krajach nienależących do Unii Europejskiej obowiązywać mogą inne przepisy dotyczące utylizacji akumulatorów i baterii.

13 OBSŁUGA KLIENTA/SERWIS

Wszelkie pytania dotyczące gwarancji, naprawy lub części zamiennych należy kierować do najbliższego punktu serwisowego AL-KO. Można go znaleźć w następującej witrynie internetowej: www.alko-garden.com/service-contacts

Więcej informacji na tema części wymiennych jest dostępnych pod adresem: www.alko-garden.com/spareparts

14 INFORMACJA O DEKLARACJI ZGODNOŚCI

Niniejszym oświadczamy na własną odpowiedzialność, że produkt we wprowadzonej przez nas na rynek wersji spełnia wymagania zharmonizowanych dyrektyw UE, standardy bezpieczeństwa UE oraz standardy obowiązujące dla danego produktu. Deklaracja zgodności jest częścią instrukcji obsługi i jest dołączona do maszyny.

PŘEKLAD ORIGINÁLNÍHO NÁVODU K POUŽITÍ



Obsah

1	K tomuto návodu k použití.....	152	6.2	Sečení akumulátorovou mulčovací sekačkou (06, 07).....	159
1.1	Symbole na titulní straně	153	6.3	Zapnutí a vypnutí stroje (09)	160
1.2	Vysvětlení symbolů a signálních slov	153	6.4	Kontrola stavu nabití akumulátoru (10).....	160
2	Popis výrobku.....	153	6.5	Nástěnný držák (11).....	160
2.1	Použití v souladu s určeným účelem	153	6.6	Pracovní polohy (05).....	160
2.2	Možné předvídatelné chybné použití	153	7	Pracovní pokyny	160
2.3	Zbytková rizika.....	153	8	Údržba a péče	161
2.4	Bezpečnostní a ochranná zařízení	153	8.1	Pravidelná údržba	161
2.4.1	Odblokovací tlačítko	153	8.2	Čištění přístroje a žacího ústrojí (12)	161
2.4.2	Automatická funkce vypnutí	153	8.3	Kontrola a výměna žacího nože	161
2.5	Symbole na stroji	154	8.4	Opravy.....	161
2.6	Přehled výrobku (01)	154	9	Pomoc při poruchách.....	161
2.7	Rozsah dodávky (02).....	154	10	Přeprava akumulátoru	162
3	Bezpečnostní pokyny.....	154	11	Skladování.....	163
3.1	Všeobecné bezpečnostní pokyny pro elektrické nářadí	154	11.1	Skladování přístroje	163
3.1.1	Bezpečnost na pracovišti	155	11.2	Skladování akumulátoru a nabíječky	163
3.1.2	Bezpečnost elektrických součástí	155	12	Likvidace.....	163
3.1.3	Bezpečnost osob.....	155	13	Zákaznický servis/servis	164
3.1.4	Zacházení s elektrickým nářadím a jeho použití	155	14	Informace k prohlášení o shodě	164
3.1.5	Použití a zacházení s akumulátorovým nářadím	156	15	Záruka	164
3.1.6	Servis	156			
3.2	Bezpečnostní pokyny pro sekačky	156			
3.3	Zatížení vibracemi	157			
3.4	Zatížení hlukem	158			
3.5	Bezpečnostní pokyny k akumulátoru a nabíječce	158			
4	Montáž	158			
4.1	Montáž akumulátorové mulčovací sekačky (03).....	158			
5	Uvedení do provozu.....	159			
5.1	Nabití akumulátoru.....	159			
5.2	Vložení a vyjmutí akumulátoru (04) ...	159			
6	Obsluha.....	159			
6.1	Nastavení výšky sečení (08).....	159			

1 K TOMUTO NÁVODU K POUŽITÍ

- U německé verze se jedná o originální návod k použití. Všechny ostatní jazykové verze jsou překlady originálního návodu k použití.
- Uchovávejte tento návod vždy tak, abyste si ho mohli přečíst, když budete potřebovat informace o stroji.
- Předávejte dalším osobám pouze výrobek s tímto návodem k použití.
- Přečtěte a dodržujte bezpečnostní pokyny a varování uvedená v tomto návodu.

1.1 Symboly na titulní straně

Symbol	Význam
	Před uvedením do provozu si bezpodmínečně pečlivě přečtete tento návod k použití. To je předpokladem bezpečné práce a bezproblémové manipulace.
	Návod k použití
	S akumulátory Li-Ion zacházejte opatrně! Obzvláště dodržujte pokyny k přepravě, skladování a likvidaci, které jsou vedené v tomto návodu k použití!

1.2 Vysvětlení symbolů a signálních slov

⚠ NEBEZPEČÍ! Označuje bezprostředně hrozící nebezpečnou situaci, která – pokud se jí nevyhnete – má za následek smrt nebo vážné zranění.

⚠ VÝSTRAHA! Označuje možnou nebezpečnou situaci, která – pokud se jí nevyhnete – může mít za následek smrt nebo vážné zranění.

⚠ OPATRNĚ! Označuje možnou nebezpečnou situaci, která by mohla mít za následek menší nebo středně těžké zranění, pokud se jí nevyhnete.

POZOR! Označuje situaci, která by mohla mít za následek věcné škody, pokud se jí nevyhnete.

i UPOZORNĚNÍ Speciální pokyny pro lepší srozumitelnost a manipulaci.

2 POPIS VÝROBKU

POZOR! Nebezpečí poškození stroje a akumulátoru. Je-li stroj provozován s nevhodným akumulátorem, může dojít k poškození stroje a akumulátoru.

- Stroj vždy provozujte jen s předepsaným akumulátorem.

Mohou být použity všechny akumulátory (Bxxx Li) a nabíječky (Cxxx Li) systému AL-KO 18V.

Pro další informace k akumulátorům a nabíječkám viz samostatné návody:

- Návod k použití 443130: Akumulátory
- Návod k použití 443131: Nabíječky

2.1 Použití v souladu s určeným účelem

Tento přístroj je určen k častému sečení krátké, suché trávy na zvlhčené a malé ploše trávníku. Řezaný materiál zůstane za účelem hnojení na ploše trávníku.

Tento přístroj je určen výhradně jen k použití v soukromém sektoru. Jakékoliv jiné používání a dále nepovolené přestavby a dodatečné montáže budou považovány za použití k jinému než určenému účelu a mají za následek zánik záruky, dále ztrátu konformity a odmítnutí jakékoli odpovědnosti za škody způsobené uživateli nebo třetí straně ze strany výrobce.

2.2 Možné předvídatelné chybné použití

Stroj není koncipován pro komerční použití ve veřejných parcích a na sportovištích ani pro použití v zemědělství a lesním hospodářství.

- Stroj nepoužívejte v dešti nebo na mokřem trávníku.
- Bezpečnostní zařízení nesmí být demontováno nebo vyřazováno z provozu.

2.3 Zbytková rizika

I při řádném používání stroje ke stanovenému účelu vždy zůstává zbytkové riziko, které nelze vyloučit. Z druhu a konstrukce stroje mohou být podle použití odvozena následující potenciální ohrožení:

- Odlétávání posekaných předmětů, zeminy a kamínků.
- Vdechování částic řezaného zboží, jestliže nemáte nasazenou ochranu dýchacích orgánů.
- Řezná poranění při sáhnutí na otáčející se žací nůž.

2.4 Bezpečnostní a ochranná zařízení

⚠ VÝSTRAHA! Nebezpečí zranění. Poškozená a vyřazená bezpečnostní a ochranná zařízení mohou vést k těžkým poraněním.

- Defektní bezpečnostní a ochranná zařízení nechejte opravit.
- Bezpečnostní a ochranná zařízení nikdy nevyřazujte z provozu.

2.4.1 Odblokovací tlačítko

Odblokovací tlačítko uvolní vypínač. Je tím zabráněno náhodnému zapnutí přístroje jediným stisknutím vypínače.

2.4.2 Automatická funkce vypnutí

Přístroj se automaticky vypne při zvednutí, aby bylo zabráněno kontaktu s otáčejícími se žacími noži.

2.5 Symboly na stroji

Symbol	Význam
	Zvláštní opatrnost při manipulaci!
	Před uvedením do provozu si přečtěte návod k použití!
	Nebezpečí kvůli odletujícím předmětům!
	Třetí osoby držte stranou nebezpečné oblasti!
	Nohy a ruce udržujte v dostatečné vzdálenosti od žacího ústrojí!
	Není relevantní.
	Nebezpečí úrazu elektrickým proudem při přejetí síťového kabelu.
	Nepřejíždějte síťové kabely!
	Před nastavováním, čištěním nebo údržbou odstraňte akumulátor.

2.6 Přehled výrobku (01)

Č.	Součást
1	Rukojeť
2	Odblokovací tlačítko na rukojeti
3	Nástěnný držák
4	Vypínač
5	Vodicí lišta akumulátoru

Č.	Součást
6	Horní držadlo
7	Škrabka
8	Dolní držadlo
9	Zajišťovací pouzdro
10	Aretační šoupátko pro otočný kloub
11	Ukazatel stavu nabití
12	Stavací kolečko pro výšku sečení
13	Akumulátor*
14	Nabíječka*

*: *Není součástí rozsahu dodávky, lze jej však pořídit samostatně.*

2.7 Rozsah dodávky (02)

K rozsahu dodávky patří zde uvedené položky. Zkontrolujte, zda jsou obsaženy všechny položky:

Č.	Součást
1	Rukojeť s horním držadlem
2	Dolní držadlo
3	Akumulátorová mulčovací sekačka
4	Škrabka
5	Návod k použití

3 BEZPEČNOSTNÍ POKYNY

3.1 Všeobecné bezpečnostní pokyny pro elektrické nářadí

⚠ VÝSTRAHA! Přečtěte si všechna bezpečnostní upozornění, pokyny, vyobrazení a technické údaje, kterými je toto elektrické nářadí opatřeno. Nedbalost při dodržování následujících pokynů může způsobit úraz elektrickým proudem, požár a/nebo těžká zranění.

- **Všechny bezpečnostní upozornění a pokyny si uložte pro pozdější použití.**

V bezpečnostních pokynech používaný pojem „elektrické nářadí“ se vztahuje k síťově napájenému elektrickému nářadí (se síťovým přívodem) nebo akumulátorem poháněnému elektrickému nářadí (bez síťového přívodu).

3.1.1 Bezpečnost na pracovišti

- **Udržujte své pracoviště čisté a dobře osvětlené.** Neopádek nebo neosvětlené oblasti pracoviště mohou vést k nehodám.
- **Nepracujte s elektrickým nářadím ve výbušném prostředí, kde se nacházejí hořlavé kapaliny, plyny nebo prach.** Elektrické nářadí vytváří jiskry, které mohou zapálit prach nebo výpary.
- **Během používání elektrického nářadí zabraňte v přístupu dětem a jiným osobám.** Při rozptylování můžete ztratit kontrolu nad elektrickým nářadím.

3.1.2 Bezpečnost elektrických součástí

- **Přípojná zástrčka elektrického nářadí musí být vhodná pro danou zásuvku. Žádným způsobem neupravujte zástrčku. Společně s uzemněným elektrickým nářadím nepoužívejte žádné adaptéry zástrček nebo rozdvojků.** Nezměněné zástrčky a k nim vhodné zásuvky snižují nebezpečí úderu elektrickým proudem.
- **Vyvarujte se kontaktu těla s uzemněnými povrchy, jako jsou potrubí, topení, sporáky a chladničky.** Je-li Vaše tělo uzemněno, zvětšuje se nebezpečí v důsledku zásahu elektrickým proudem.
- **Nevystavujte elektrické nářadí dešti nebo mokru.** Vniknutí vody do elektrického nářadí zvyšuje nebezpečí elektrického úderu.
- **Nikdy kabel nepoužívejte nepřiměřeným způsobem, k přenášení nebo zavěšování elektrického nářadí nebo k vytahování zástrčky ze zásuvky. Chraňte kabel před horkem, olejem, ostrými hranami nebo pohyblivými částmi přístroje.** Poškozené nebo zamotané kabely zvyšují nebezpečí úderu elektrickým proudem.
- **Pokud pracujete s elektrickým nářadím na volném prostranství, používejte pouze prodlužovací kabel vhodný rovněž do volné přírody.** Použití prodlužovacího kabelu vhodného do volné přírody snižuje riziko úrazu elektrickým proudem.
- **Jestliže se nelze vyhnout použití elektrického nářadí ve vlhkém prostředí, použijte proudový chránič.** Použití proudového chráničce snižuje riziko úrazu elektrickým proudem.

3.1.3 Bezpečnost osob

- **Bud'te pozorní, dbejte na to, co děláte, a používejte elektrické nářadí rozumně. Ne-**

pracujte s elektrickým nářadím, pokud jste unavení či nesoustředění, nebo pokud jste pod vlivem drog, alkoholu nebo medikamentů. Okamžik nepozornosti při používání elektrického nářadí může mít za následek vážná zranění.

- **Noste osobní ochranné pomůcky a vždy ochranné brýle.** Nošení ochranných pomůcek, jako jsou protiprachová maska, neklouzavá bezpečnostní obuv, helma nebo protihluková sluchátka, podle druhu a použití elektrického nářadí, snižuje nebezpečí zranění.
- **Vyvarujte se neúmyslného uvedení do provozu. Ujistěte se, že je elektrické nářadí vypnuté, než je připojíte do sítě nebo zapojíte akumulátor, před jeho uchopením a přenášením.** Pokud máte při nesení elektrického nářadí prst na jeho spínači nebo zapnuté elektrické nářadí připojujete k napájení, může to vést k nehodám.
- **Před zapnutím elektrického nářadí odstraňte nastavovací nářadí nebo montážní klíče.** Nářadí nebo montážní klíč, který se nachází v rotující části elektrického nářadí, může způsobit zranění.
- **Vyvarujte se abnormálního držení těla. Zajistěte si bezpečné stání a stále udržujte rovnováhu.** To umožňuje lepší ovládnutí elektrického nářadí v neočekávaných situacích.
- **Noste vhodný oděv. Nenoste příliš volné oblečení ani šperky. Udržujte vlasy a oděv v bezpečné vzdálenosti od pohyblivých částí.** Volný oděv, šperky nebo dlouhé vlasy mohou být zachyceny pohyblivými se částmi.
- **Jestliže lze připojit odsávací a záchytná zařízení, namontujte je a používejte je správně.** Používání odsávání snižuje nebezpečí vyvolané prachem.
- **Nepodléhejte pocitu falešné bezpečnosti a nestavte se nad bezpečnostní pravidla elektrického nářadí, i když elektrické nářadí po mnoha použitích již dobře znáte.** Nedbalé jednání může mít během zlomku sekundy za následek těžké úrazy.

3.1.4 Zacházení s elektrickým nářadím a jeho použití

- **Nepřetěžujte elektrické nářadí. Pro každou práci používejte pro ni určené elektrické nářadí.** S vhodným elektrickým nářadím bu-

dete lépe a bezpečněji pracovat v uvedeném rozsahu výkonu.

- **Nepoužívejte elektrické nářadí, jehož spínač je vadný.** Elektrické nářadí, které již není možné zapnout nebo vypnout, je nebezpečné a musí být opraveno.
- **Než začnete provádět nastavení stroje nebo výměny příslušenství a před uložením elektrického nářadí vždy vytáhněte síťovou zástrčku ze zásuvky anebo vyjměte vyjímatelný akumulátor.** Toto preventivní opatření zabrání nezamýšlenému zapnutí elektrického nářadí.
- **Nepoužívané elektrické nářadí ukládejte mimo dosah dětí. Nenechávejte elektrické nářadí používat osobami, které s ním nejsou obeznámeny nebo nečetly tyto pokyny.** Elektrické nářadí je nebezpečné, pokud je používáno nezkušenými osobami.
- **Pečlivě se o elektrické nářadí a jeho příslušenství starajte. Zkontrolujte, zda pohyblivé části bezchybně fungují a nejsou zablokovány, zda žádné části nejsou prasklé nebo tak poškozené, že by mohly ovlivnit funkci elektrického nářadí. Poškozené díly nechejte před použitím elektrického nářadí opravit.** Příčinou mnoha nehod je špatná údržba elektrického nářadí.
- **Udržujte řezné nástroje ostré a čisté.** Pečlivě ošetřované řezné nástroje s ostrými řeznými hranami mají menší sklon k zablokování a snadněji se ovládají.
- **Používejte elektrické nářadí, příslušenství, přídatné nástroje atd. podle tohoto návodu. Dbejte přítom na dané pracovní podmínky a prováděnou činnost.** Používání elektrického nářadí pro jiné než předpokládané použití může vyvolat nebezpečnou situaci.
- **Rukojeti a plochy madel udržujte suché, čisté a bez oleje a mastnot.** Kluzké rukojeti a plochy madel neumožňují bezpečnou obsluhu a kontrolu elektrického nářadí v nepředvídaných situacích.

3.1.5 Použití a zacházení s akumulátorovým nářadím

- **Nabíjejte akumulátory pouze nabíječkami, které jsou doporučeny výrobcem.** Nabíječka, která je vhodná pro určitý druh akumulátoru, může při použití s jiným akumulátorem vyvolat nebezpečí požáru.
- **Používejte do elektrického nářadí pouze pro něj určené akumulátory.** Použití jiných

akumulátorů může způsobit zranění nebo požár.

- **Nepoužívané akumulátory uložte v bezpečné vzdálenosti od kovových předmětů, jako jsou papírové svorky, mince, klíče, hřebíky, šrouby nebo jiné malé kovové předměty, které mohou zkratovat kontakty.** Zkrat mezi kontakty akumulátoru může mít za následek popáleniny nebo požár.
- **Při nesprávném používání může z akumulátoru vytékat kapalina. Vyvarujte se kontaktu s touto kapalinou. Při náhodném kontaktu proveďte opláchnutí vodou. Došlo-li se tekutina do očí, přivolejte také lékařskou pomoc.** Kapalina vyteklá z akumulátoru může vést k podráždění nebo popálení pokožky.
- **Nepoužívejte poškozené ani pozměněné akumulátory.** Poškozené nebo pozměněné akumulátory se mohou chovat nepředvídatelně a mohou způsobit požár, výbuch nebo nebezpečí úrazu.
- **Akumulátor nevystavujte ohni ani příliš vysokým teplotám.** Požár nebo teploty přesahující 130 °C mohou vyvolat výbuch.
- **Dodržujte všechny pokyny k nabíjení a nikdy nenabíjejte akumulátor nebo akumulátorové nářadí mimo teplotní rozsah uvedený v návodu k použití.** Chybné nabíjení nebo nabíjení mimo povolený teplotní rozsah může akumulátor zničit a zvýšit nebezpečí požáru.

3.1.6 Servis

- **Elektrické nářadí nechejte opravovat pouze kvalifikovaným odborným personálem a pouze s použitím originálních náhradních dílů.** Tím bude zajištěno zachování bezpečnosti elektrického nářadí.
- **Nikdy neprovádějte údržbu poškozených akumulátorů.** Veškerou údržbu akumulátorů by měl provádět výrobce nebo zplnomocněná servisní pracoviště.

3.2 Bezpečnostní pokyny pro sekačky

- **Nepoužívejte sekačku za špatných povětrnostních podmínek, zejména pokud hrozí nebezpečí úderu blesku.** Tím se snižuje riziko zasažení bleskem.
- **Důkladně zkontrolujte oblast, kde má být sekačka používána, zda se v ní nenachází divoká zvěř.** Při používání sekačky můžete poranit divokou zvěř.

- **Důkladně zkontrolujte oblast, kde má být sekačka používána, a odstraňte všechny kameny, klacky, dráty, kosti a ostatní cizí předměty.** Odmrštěné předměty mohou způsobit poranění osob.
- **Před použitím sekačky proveďte vždy vizuální kontrolu, abyste se přesvědčili, že nejsou nůž a nožová jednotka opotřebené nebo poškozené.** Opotřebené nebo poškozené díly zvyšují riziko poranění.
- **Často kontrolujte, zda není koš na trávu opotřebený nebo poškozený.** Opotřebený nebo poškozený koš na trávu může zvýšit riziko poranění.
- **Ponechte všechna ochranná zařízení namontovaná. Ochranná zařízení musí být funkční a správně namontovaná.** Volné nebo poškozené ochranné zařízení správně nefunguje, a může tak způsobit poranění.
- **Všechny ventilační štěrby musí být stále čisté.** Ucpané ventilační štěrby a nečistoty mohou vést k přehřátí nebo požáru.
- **Při práci se sekačkou noste vždy protiskluzovou a ochrannou obuv. Nepracujte se sekačkou naboso nebo v otevřených sandálech.** To snižuje nebezpečí poranění nohou při kontaktu s pohyblivým se nožem.
- **Při práci se sekačkou noste vždy dlouhé kalhoty.** Nechráněná kůže zvyšuje pravděpodobnost poranění odmrštěnými předměty.
- **Sekačku nepoužívejte, pokud je tráva mokrá. Chodte, nikdy neběhejte.** To snižuje nebezpečí uklouznutí nebo pádu, což může vést ke zranění.
- **Sekačku nepoužívejte na velmi strmých svazích.** To snižuje nebezpečí ztráty kontroly nad sekačkou, uklouznutí nebo pádu, což může vést ke zranění.
- **Při práci na svazích stále dbejte na stabilitu; pracujte vždy příčně ke svahu, nikdy ne nahoru nebo dolů, a buďte nanejvýš opatrní při změně směru.** To snižuje nebezpečí ztráty kontroly nad sekačkou, uklouznutí nebo pádu, což může vést ke zranění.
- **Při pohybu sekačky dozadu nebo jejím přibližování směrem k sobě buďte nanejvýš opatrní. Stále dávejte pozor na své okolí.** To snižuje nebezpečí zakopnutí při práci.
- **Nedotýkejte se nožů a dalších nebezpečných pohyblivých částí, pokud se ještě**

pohybují. To snižuje nebezpečí poranění pohyblivými díly.

- **Při odstraňování zachyceného materiálu nebo čištění sekačky se ujistěte, že jsou všechny spínače vypnuté a že je akumulátor vyjmutý.** Neočekávaný provoz sekačky může vést k těžkým poraněním.
- Před uskladněním nechte výrobek vždy vychladnout.
- Před uskladněním vyprázdněte koš na trávu.
- Při seřizování stroje dejte pozor, abyste si nepřiskřípli prsty mezi pohyblivými noži a pevnými díly stroje.

3.3 Zatížení vibracemi

Celkové emisní hodnoty vibrací a hluku

- Uvedené celkové emisní hodnoty vibrací a hluku byly měřeny podle standardizovaného zkušebního postupu a mohou být použity k porovnání jednoho elektrického nářadí s jiným.
- Uvedené celkové emisní hodnoty vibrací a hluku mohou být také použity pro počáteční hodnocení zatížení.
- Celkové emisní hodnoty vibrací a hluku se mohou při skutečném používání elektrického nářadí lišit od uvedených hodnot, v závislosti na způsobu použití elektrického nářadí.
- Dodržujte bezpečnostní opatření uvedená v kapitole Bezpečnost. Pokuste se udržovat zatížení vibracemi na co nejnižší úrovni. Mezi příklady opatření ke snížení zatížení vibracemi patří nošení rukavic při používání nářadí a omezení pracovní doby. Přitom je třeba zohlednit všechny části provozního cyklu (např. doby, kdy je elektrické nářadí vypnuté, a takové, kdy je sice zapnuté, ale běží bez zatížení).

Nebezpečí vyplývající z vibrací

- *Skutečná emisní hodnota vibrací při používání přístroje se může odlišovat od hodnoty uváděné výrobcem.* Před, popř. během používání dbejte na následující ovlivňující faktory:
 - Je přístroj používán v souladu s určeným účelem?
 - Je materiál řezán nebo zpracováván správným způsobem?
 - Nachází se přístroj v řádném stavu vhodném k používání?

- Je řezný nástroj správně nabroušený, popř. je řezný nástroj správně namontovaný?
- Jsou namontovány rukojeti a v případě potřeby volitelné vibrační rukojeti, a jsou pevně spojeny s přístrojem?
- Provozujte přístroj pouze při tolika otáčkách, kolik je nezbytné pro danou práci. Nevytáčejte motor na maximum, snížíte hluk a vibrace.
- Kvůli neodbornému používání a údržbě se mohou zvýšit vibrace přístroje a hluchost. To vede ke zdravotním újmám. V takovém případě přístroj ihned vypněte a nechte ho opravit od autorizovaného servisu - dílny.
- Stupeň zatížení vibracemi je závislý na prováděné práci, popř. používání přístroje. Odhadněte je a vložte odpovídající pracovní přestávky. Výrazně se tím sníží zatížení vibracemi po celou pracovní dobu.
- Delší používání přístroje vystavuje obsluhu vibracím a může zapříčinit oběhové problémy ("bílý prst – Raynaudova nemoc"). Abyste toto riziko snížili, noste rukavice a udržujte ruce v teple. Pokud se objeví některý ze symptomů „bílého prstu“, ihned vyhledejte lékařskou pomoc. K těmto symptomům patří: necitlivost, ztráta stability, mravenčení, svědění, bolest, ubývání síly, změna barvy nebo stavu kůže. Obvykle tyto symptomy postihují prsty, ruce nebo puls. Nebezpečí se zvyšuje za nízkých teplot.
- Během pracovního dne si dělejte delší přestávky, abyste si mohli odpočinout od hluku a vibrací. Plánujte si práci tak, aby se použití přístrojů se silnými vibracemi rozložilo na několik dnů.
- Pokud při používání přístroje zaznamenáte nepříjemný pocit nebo změnu barvy kůže na rukou, okamžitě přestaňte pracovat. Dodržujte dostatečně dlouhé pracovní přestávky. Bez dostatečných přestávek v práci může dojít k vibračnímu syndromu ruka-paže.
- Minimalizujte riziko vystavení vibracím. Přístroj udržujte podle pokynů v návodu k použití.
- Používáte-li přístroj častěji, obraťte se na svého prodejce s žádostí o zakoupení antibračnického příslušenství (např. držadla).
- S přístrojem nepracujte při teplotách nižších než 10 °C. V pracovním plánu specifikujte, jak lze zatížení vibracemi omezit.

3.4 Zatížení hlukem

Určitému zatížení hlukem nelze u tohoto stroje zabránit. Hlučné práce provádějte v doporučených a určených dobách. Dodržujte event. doby klidu a pracovní dobu omezte na minimum. Ke své osobní ochraně a k ochraně v blízkosti se nacházejících osob noste vhodnou ochranu sluchu.

3.5 Bezpečnostní pokyny k akumulátoru a nabíječce

- Před nabíjením odstraňte akumulátor z přístroje.
- Nevkládejte do přístroje rozdílné typy akumulátorů nebo nevklaďteje současně nové a použité akumulátory.
- Akumulátory vkládejte do přístroje se správnou polaritou.
- Odstraňte akumulátory z přístroje, pokud jej nebudete po delší dobu používat.
- Nezkratujte přípojevací svorky přístroje nebo akumulátory.

Návody k použití

Dodržujte bezpečnostní pokyny k akumulátoru a nabíječce uvedené v samostatných návodech k použití:

- Návod k použití 443130: Akumulátory
- Návod k použití 443131: Nabíječky

4 MONTÁŽ

⚠ VÝSTRAHA! Nebezpečí v důsledku neúplné montáže! Provoz neúplně smontovaného stroje může přivodit těžká poranění a poškození stroje.

- Stroj provozujte pouze tehdy, když je kompletně smontovaný!
- Akumulátor vložte do stroje tehdy, když je kompletně smontovaný!

4.1 Montáž akumulátorové mulčovací sekačky (03)

Spojení horního držadla s dolním

1. Horní držadlo (03/1) nasuňte (03/a) na dolní držadlo (03/2).
2. Držadla vzájemně vyrovnejte tak, aby vačka (03/3) v dolním držadle zaskočila do zaskakovacího otvoru (03/4) v horním držadle.

Montáž dolního držadla na akumulátorovou mulčovací sekačku

1. Spojku (03/5) dolního držadla a protikus spojky (03/6) vzájemně vyrovnajte tak, aby do sebe zapadly.
2. Spojku (03/5) dolního držadla a protikus spojky (03/6) zasuňte do sebe až na doraz (03/b).
3. Zajišťovací pouzdro (03/7) nasuňte na protikus spojky a ručně jej zašroubujte (03/c).

5 UVEDENÍ DO PROVOZU

! **UPOZORNĚNÍ** Před každodenním uvedením do provozu nebo po pádu či jiných nárazech zkontrolujte u přístroje poškození. Před použitím nechejte tato poškození opravit.

5.1 Nabíjení akumulátoru

Nabíjte akumulátor podle popisu v samostatných návodech k použití:

- Návod k použití 443130: Akumulátory
- Návod k použití 443131: Nabíječky

5.2 Vložení a vyjmutí akumulátoru (04)

POZOR! Riziko poškození akumulátoru. Ponecháte-li akumulátor po použití v přístroji, může to vést k poškození akumulátoru.

- Bezprostředně po použití vytáhněte akumulátor a uložte ho tak, aby byl chráněn před mrazem.
- Akumulátor vložte do přístroje bezprostředně před začátkem práce.

Vložení akumulátoru

1. Akumulátor (04/1) nasuňte (04/a) na vodící lištu akumulátoru (04/2), až zaklapne.

Vyjmutí akumulátoru

1. Stiskněte odblokovací tlačítko (04/3) na akumulátoru a držte je stisknuté.
2. Vyjměte akumulátor (04/b).

6 OBSLUHA

! **VÝSTRAHA! Nebezpečí v důsledku neúplné montáže!** Provoz neúplně smontovaného stroje může přivodit těžká poranění a poškození stroje.

- Stroj provozujte pouze tehdy, když je kompletně smontovaný!
- Akumulátor vložte do stroje tehdy, když je kompletně smontovaný!

6.1 Nastavení výšky sečení (08)

! **OPATRNĚ!** Nebezpečí zranění požezáním. Nebezpečí řezných poranění při sáhnutí na běžící žací ústrojí.

- Výšku sečení nastavujte jen u vypnutého motoru a zastaveného řezacího ústrojí.

Výšku sečení můžete nastavit ve 3 krocích mezi 30–50 mm. Díky tomu můžete výšku sečení upravit tak, jak je to potřeba k práci.

1. Stavěcí kolečko (08/1) pro výšku sečení nastavíte:
 - Chcete-li sekat nízký trávník, otočte stavěcí kolečko (08/1) pro výšku sečení na minimální stupeň 1: asi 30 mm (08/a).
 - Pro vyšší trávník otočte stavěcí kolečko (08/1) pro výšku sečení na maximální stupeň 3: asi 50 mm (08/b).

6.2 Sečení akumulátorovou mulčovací sekačkou (06, 07)

! **UPOZORNĚNÍ** Držadlo vyrovnajte rovně k přístroji, abyste mohli aretační šoupátko posunout do horní polohy.

Pomocí aretačního šoupátka (06/1, 07/1) je možné zablokování a odblokování otočného kloubu na akumulátorové mulčovací sekačce.

Pokud je aretační šoupátko posunuto nahoru nebo dolů (06/a, 07/a), zůstane v této poloze.

Sečení v rovných páslech (06)

- Nachází-li se aretační šoupátko (06/1) v horní poloze, je otočný kloub zablokovaný.
- Držadlo se pohybuje jedním směrem (06/b):
 - Svislý pohyb: 0° – 100°
- Akumulátorová mulčovací sekačka může být vedena v rovných páslech.

Flexibilní sečení (06, 07)

- Nachází-li se aretační šoupátko (06/1) ve spodní poloze, je odblokován otočný kloub.
- Držadlo můžete flexibilně posouvat všemi směry (06/b, 07/b):
 - Svislý pohyb: 0° – 100°
 - Horizontální pohyb: asi 45° doprava a doleva
- S akumulátorovou mulčovací sekačkou můžete zatáčet.

6.3 Zapnutí a vypnutí stroje (09)

Zapnutí stroje

f UPOZORNĚNÍ Stroj můžete provozovat jen v pracovní poloze.

1. Umístíte držadlo do pracovní polohy (viz *Kapitola 6.6 "Pracovní polohy (05)", strana 160*).
2. Stisknete (09/a) odblokovací tlačítka (09/1).
3. Stisknete (09/b) vypínač (09/2) a uvolníte odblokovací tlačítka.

Vypnutí stroje

1. Uvolníte vypínač.

6.4 Kontrola stavu nabití akumulátoru (10)

Ukazatel stavu nabití (10/1) sestává ze 4 LED (10/2). Kontrolky LED svítí nepřetržitě zeleně a jedna po druhé zhasíná, jak se stav nabití akumulátoru snižuje.

LED	Stav nabití
Svítil 4 LED.	Akumulátor je plně nabitý.
Svítil 3 LED.	Akumulátor nabitý z 75 %.
Svítil 2 LED.	Akumulátor nabitý z 50 %.
Svítil 1 LED.	Akumulátor nabitý z 25 %.

6.5 Nástěnný držák (11)

Akumulátorovou mulčovací sekačku lze zavěsit na svislou plochu, např. na stěnu nebo prkno, za závěsné oko (11/1) rukojeti.

6.6 Pracovní polohy (05)

Parkovací poloha (asi 70° - 100°)

⚠ VÝSTRAHA! Poranění způsobená padajícím držadlem. Dojde-li k nárazu do držadla (zejména se zasunutým akumulátorem) v parkovací poloze, může dojít k jeho pádu a následným těžkým poraněním.

- Nenechávejte přístroj bez dozoru.
- Přístroj umístěte tak, aby padající držadlo nemohlo nikoho poranit (např. proti stěně).

Akumulátorová mulčovací sekačka nemůže být zapnuta, pokud se držadlo nachází v parkovací poloze (05/1).

Pracovní oblast (asi 10° - 70°)

f UPOZORNĚNÍ Přístroj se vypne, jestliže se držadlo pohybuje mimo pracovní oblast.

Akumulátorová mulčovací sekačka může být zapnuta a používána jen tehdy, pokud se držadlo nachází v pracovní oblasti (05/2).

Přepavní / skladovací poloha (asi 0° - 10°)

f UPOZORNĚNÍ Jestliže přístroj zvednete během provozu za rukojeť, automaticky se vypne.

Akumulátorovou mulčovací sekačku můžete nosit, přepravovat za rukojeť nebo ji k uskladnění zavěsit za držadlo. Přístroj nemůžete zapínat v přepravní / skladovací poloze (05/3).

7 PRACOVNÍ POKYNY

Dodržujte bezpečnostní pokyny!

f UPOZORNĚNÍ Dodržujte místní vyhlášky, které určují, kdy můžete sekačku používat.

- Dávejte pozor na předměty v trávě a odstraňte je z pracovního prostoru.
- Sekejte pouze za dobré viditelnosti.
- Sekejte pouze ostrým žací nožem.
- Zařízení ovládejte pouze ovládací rukojetí.
- Pohybujte zařízením pouze tempem chůze.
- Zařízení vždy přemísťujte příčně ke svahu. Nejezděte sekačkou do kopce nebo z kopce nebo na svazích se sklonem větším než 10°. Dodržujte zvýšenou opatrnost při změně směru práce.

Řezný výkon nebo výdrž baterie

- Řezný výkon, respektive plocha, kterou lze sekat, závisí na vlastnostech trávníku. Faktory, jako je délka trávy, hustota trávy, zvolená výška sečení a vlhký trávník, to vše má vliv na řezný výkon.
- Optimální provozní doby je dosaženo častým sekáním a tím také krátkého trávníku.
- Časté zapínání a vypínání sekačky během sečení snižuje řezný výkon stejně jako ne zcela nabitá baterie.
- Pro optimalizaci řezného výkonu se doporučuje sekat trávník často, nastavit vysokou výšku sekání a pohybovat se strojem rychlostí chůze.

f UPOZORNĚNÍ Pro prodloužení doby chodu lze zakoupit dodatečné baterie.

Tipy na sečení

- Sečte při stálé výšce 3–5 cm, ne více než v polovině výšky trávníku.

- Nepřetěžujte sekačku! Pokud otáčky motoru znatelně klesnou kvůli vysoké, těžké trávě, zvýšte výšku sečení a sečte na několikrát.
- Vítr a slunce mohou trávník po sekání vysušit, sečte proto v pozdních odpoledních hodinách.

8 ÚDRŽBA A PÉČE

⚠ VÝSTRAHA! Nebezpečí zranění pořezáním. Nebezpečí zranění pořezáním při sáhnutí na ostrohranné a pohyblivé díly přístroje i řezné nástroje.

- Před údržbou, ošetřováním a čištěním stroj vždy vypněte. Odstraňte akumulátor.
- Při údržbě, ošetřování a čištění vždy noste ochranné rukavice.

8.1 Pravidelná údržba

- Zajistěte, aby byly všechny matice, čepy a šrouby pevně utaženy a přístroj se nacházel v bezpečném pracovním stavu.
- Pravidelně kontrolujte funkci a opotřebení přístroje a žacího ústrojí.

8.2 Čištění přístroje a žacího ústrojí (12)

POZOR! Nebezpečí vyplývající z vody. Voda ve stroji vede ke zkratům a zničení elektrických součástí.

- Stroj neostříkujte vodou.
- K čištění používejte výhradně jen smetáček nebo kartáč.

1. Vypněte přístroj.
2. Vyjměte akumulátor.
3. Otočte přístroj a vyčistěte žací ústrojí (12/1) škrabkou (12/2).

8.3 Kontrola a výměna žacího nože

⚠ VÝSTRAHA! Těžká poranění odlétávajícími částmi nože. Opotřebený, prasklý nebo poškozený žací nůž se může zlomit a jeho části mohou způsobit nebezpečná poranění při jejich odmrštění.

- Pravidelně kontrolujte poškození žacího nože.
- Sekačku nepoužívejte, jestliže je žací nůž opotřebený nebo poškozený.
- Tupé nebo poškozené žací nože nechejte brousit, popř. měnit pouze u servisního střediska AL-KO nebo autorizovaného prodejce.
- K zamezení vibrací musí být žací nůž a šroub vždy vyměněny společně.
- Přebroušený žací nůž musí být vyvážený. Nevzávážený žací nože vedou k nadměrným vibracím a poškození sekačky.

8.4 Opravy

⚠ VÝSTRAHA! Nebezpečí úrazu při provádění oprav. Neodborné opravy mohou mít za následek těžké úrazy a poškození stroje.

- Opravy nechávejte provádět jen servisními dílnami výrobce nebo autorizovanými odbornými provozy!

V následujících případech vyhledejte servisní středisko výrobce:

- Motor již nespouští.
- Přístroj najel na překážku.
- Žací nože anebo motorová hřídel jsou ohnuté.
- Přístroj vibruje a běží neklidně.
- Akumulátor je opotřebený nebo poškozený.

9 POMOC PŘI PORUCHÁCH

⚠ OPATRNĚ! Nebezpečí zranění. Ostrohranné a pohyblivé části strojů mohou vést k poranění.

- Při údržbě, ošetřování a čištění vždy noste ochranné rukavice!

ℹ UPOZORNĚNÍ V případě poruch, které nejsou v této tabulce uvedené nebo které nemůžete sami odstranit, se obraťte na náš zákaznický servis.

Obsazený lithium-iontový akumulátor podléhá předpisům pro nebezpečné náklady, ale může být přepravován za jednodušších podmínek:

- Soukromí uživatelé mohou akumulátor přepravovat po silnici bez jakýchkoli dalších požadavků, jestliže jej zabalí podle pravidel maloobchodu a přeprava slouží k soukromým účelům.
- Komerční uživatelé, kteří provádí přepravu ve spojení s hlavní činností (např. dodávky z a ke stavenišťům nebo předváděcím akcím), mohou rovněž využívat toto zjednodušení.

V obou shora uvedených případech musí být nutně učiněna předběžná opatření k zamezení uvolnění obsahu. V dalších případech musí být bezpodmínečně dodržovány předpisy zákona o nebezpečném zboží! Při nedodržení hrozí odesílateli i dopravci velké pokuty.

Další pokyny k přepravě a odeslání

- Lithium-iontový akumulátor přepravujte, resp. zasílejte pouze v nepoškozeném stavu!
- K přepravě akumulátoru používejte výhradně jen originální kartony nebo kartony vhodné pro nebezpečné zboží (není potřebné u akumulátorů se jmenovitou energií menší než 100 Wh).
- Zalepte otevřené akumulátorové kontakty, abyste zabránili zkratu.
- Akumulátor uvnitř obalu zajistěte proti posunutí, aby se zabránilo jeho poškození.
- Při přepravě, popř. odeslání zajistěte správné označení a dokumentaci zásilky (např. balíkovou službou nebo přepravní společností).
- Předem se informujte, zda je možná přeprava zvoleným kurýrem, a označte zásilku.

Přípravu zásilky doporučujeme konzultovat s odborníkem na nebezpečné zboží. Dbejte na případné další národní předpisy.

11 SKLADOVÁNÍ

Po každém použití stroj pořádně vyčistěte a, jsou-li k dispozici, umístěte všechny ochranné kryty. Přístroj uchovávejte na suchém, uzamykatelném místě a mimo dosah dětí.

11.1 Skladování přístroje

 **OPATRNĚ! Nebezpečí zranění.** Jestliže je přístroj během skladování přístupný dětem a nepovolaným osobám, může dojít k poranění.

- Uložte přístroj na místě nepřístupném dětem a nepovolaným osobám.
- Přístroj skladujte jen po odstranění akumulátorů.

1. Vypněte přístroj.
2. Výšku sečení nastavte na nejvyšší stupeň.
3. Vyjměte akumulátor.
4. Přístroj důkladně vyčistěte.
5. Zavěste přístroj (viz *Kapitola 6.5 "Nástěnný držák (11)", strana 160*).
6. Přístroj uchovávejte na suchém a čistém místě chráněném proti mrazu. K ochraně proti prachu jej přikryjte prodyšnou plachtou. Nepoužívejte plastové fólie, abyste zabránili hromadění vlhkosti.

11.2 Skladování akumulátoru a nabíječky

 **UPOZORNĚNÍ** Dbejte na detailní informace separátních návodů k provozu k akumulátorům a nabíječce.

12 LIKVIDACE

Pokyny k zákonu o elektrických a elektronických zařízeních



- Elektrická a elektronická zařízení nepatří do domácího odpadu, ale odvázejí se k rozřídění, příp. k ekologické likvidaci!
- Staré baterie nebo akumulátory, které nejsou zabudovány do zařízení pevně, je nezbytné před odevzdáním vyjmout! Jejich likvidace se řídí zákonem o bateriích.
- Vlastník, příp. uživatel elektrických a elektronických zařízení mají zákonnou povinnost je po použití vrátit.
- Koncový uživatel je zodpovědný za smazání svých osobních údajů ze starého zařízení určeného k likvidaci!

Symbol přeškrtnutého kontejneru na odpady znamená, že se elektrická a elektronická zařízení nesmí likvidovat prostřednictvím komunálního odpadu.

Elektrická a elektronická zařízení lze bezplatně odevzdat na následujících místech:

- Veřejnoprávní sběrné nebo likvidační stanice (např. komunální sběrné dvory)
- Prodejny elektrospotřebičů (kamenné a online), pokud má obchodník povinnost zpětného odběru, anebo ho nabízí dobrovolně.

Tato prohlášení platí pouze pro zařízení, které jsou instalovány a prodávány v zemích Evropské unie a podléhají Evropské směrnici 2012/19/EU. V zemích mimo Evropskou unii mohou platit odlišná ustanovení o likvidaci elektrických a elektronických zařízení.

Pokyny k zákonu o likvidaci baterií (BattG)



- Staré baterie a akumulátory nepatří do domácího odpadu, ale odvázejí se k roztřídění, příp. k ekologické likvidaci!
- Kvůli bezpečnému vyjmutí baterií nebo akumulátorů z elektropřístroje a pro informace o jeho typu, resp. o chemickém systému dbejte na následující údaje v návodu na použití, příp. montážním návodu.
- Vlastník, příp. uživatel baterií nebo akumulátorů mají zákonnou povinnost je po použití vrátit. Odevzdávání se omezuje na běžné množství v domácnosti.

Staré baterie mohou obsahovat škodliviny nebo těžké kovy, které mohou poškozovat životní prostředí a zdraví. Zužitkování starých baterií a využití v nich obsažených zdrojů přispívá k ochraně obou těchto důležitých statků.

Symbol přeškrtnutého kontejneru na odpady znamená, že se baterie a akumulátory nesmí likvidovat prostřednictvím komunálního odpadu.

Pokud se pod odpadkovým kontejnerem nacházejí nadto znaky Hg, Cd nebo Pb, označuje se tím následující:

- Hg: Baterie obsahuje víc než 0,0005 % rtuti

15 ZÁRUKA

Případné vady na materiálu či výrobní závady na výrobku odstraníme během zákonné lhůty pro reklamaci nedostatků, a to dle našeho uvážení buď opravou, nebo dodáním náhradního výrobku. Lhůta pro reklamaci nedostatků se řídí právními ustanoveními země, ve které byl výrobek zakoupen.

Naše záruka platí jen v následujících případech:

- Dodržujte tento návod k obsluze
- Řádné zacházení
- Použití originálních náhradních dílů

- Cd: Baterie obsahuje víc než 0,002 % kadmia
 - Pb: Baterie obsahuje víc než 0,004 % olova
- Baterie a akumulátory lze bezplatně odevzdat na následujících místech:

- Veřejnoprávní sběrné nebo likvidační stanice (např. komunální sběrné dvory)
- Prodejní místa baterií a akumulátorů
- Ve sběrných zařízeních společného systému odběru použitých baterií a nepotřebných zařízení
- Ve sběrných zařízeních výrobce (pokud je členem společného systému zpětného odběru)

Tato prohlášení platí pouze pro baterie a akumulátory, které se prodávají v zemích Evropské unie a podléhají evropské právní směrnici 2006/66/ES. V zemích mimo Evropskou unii mohou platit odlišná ustanovení o likvidaci baterií a akumulátorů.

13 ZÁKAZNICKÝ SERVIS/SERVIS

Máte-li nějaké dotazy k záruce, opravě nebo náhradním dílům, obraťte se prosím na nejbližší servis AL-KO. Najdete je na internetu pod následující adresou:

www.alko-garden.com/service-contacts

Další informace k náhradním dílům najdete na: www.alko-garden.com/spareparts

14 INFORMACE K PROHLÁŠENÍ O SHODĚ

Tímto na vlastní odpovědnost prohlašujeme, že tento výrobek v provedení, které uvádíme na trh, odpovídá požadavkům harmonizovaných směrnic EU, bezpečnostním standardům EU, a standardům specifickým pro daný výrobek. Prohlášení o shodě je součástí návodu k použití a je přiloženo ke stroji.

Záruka zaniká v následujících případech:

- Svévolné pokusy o opravu
- Svévolné technické změny
- Používání v rozporu s určeným účelem

Ze záruky jsou vyloučeny:

- Škody na laku, které jsou způsobeny normálním opotřebením.
- Opoťebované díly, které jsou na kartě náhradních dílů označeny rámečkem.

Záruční doba začíná dnem nákupu prvním koncovým uživatelem. Rozhodující je datum na nákupním dokladu. S tímto záručním listem a originálem nákupního dokladu se obraťte na svého prodejce nebo nejbližší autorizovaný servis pro zákazníky. Zákonné nároky kupujícího na reklamaci nedostatků vůči prodávajícímu zůstávají tímto prohlášením nedotčeny.

PREKLAD ORIGINÁLNEHO NÁVODU NA POUŽITIE



Obsah

1	O tomto návode na obsluhu	166	6	Obsluha	173
1.1	Symbole na titulnej strane.....	167	6.1	Nastavenie výšky kosenia (08)	173
1.2	Vysvetlenie symbolov a signálne slová.....	167	6.2	Kosenie pomocou akumulátorovej mulčovacej kosačky (06, 07).....	174
2	Popis výrobku.....	167	6.3	Zapnutie a vypnutie stroja (09).....	174
2.1	Používanie v súlade s určením.....	167	6.4	Kontrola stavu nabitia akumulátora (10).....	174
2.2	Možné predvídateľné chybné použitie	167	6.5	Držiak na stenu (11).....	174
2.3	Zvyškové riziká	167	6.6	Pracovné polohy (05).....	174
2.4	Bezpečnostné a ochranné zariadenia	167	7	Pokyny k práci	175
2.4.1	Odblokovacie tlačidlo	168	8	Údržba a starostlivosť.....	175
2.4.2	Automatická funkcia vypínania....	168	8.1	Pravidelné údržbové práce	175
2.5	Symbole na zariadení	168	8.2	Čistenie zariadenia a žacieho mechanizmu (12)	175
2.6	Prehľad výrobku (01)	168	8.3	Kontrola a výmena rezacieho noža	175
2.7	Súčasť dodávky (02).....	168	8.4	Opravy.....	176
3	Bezpečnostné pokyny	169	9	Pomoc pri poruchách.....	176
3.1	Všeobecné bezpečnostné pokyny pre elektrické náradie	169	10	Preprava akumulátoru	177
3.1.1	Bezpečnosť pracovného miesta..	169	11	Skladovanie	177
3.1.2	Bezpečnosť elektrických súčastí.	169	11.1	Skladovanie zariadenia	177
3.1.3	Bezpečnosť osôb	169	11.2	Uskladnenie akumulátora a nabíjačky	178
3.1.4	Používanie a zaobchádzanie s elektrickým náradím	170	12	Likvidácia	178
3.1.5	Používanie a zaobchádzanie s akumulátorovým náradím.....	170	13	Zákaznícky servis	178
3.1.6	Servis	171	14	Informácie k vyhláseniu o zhode	179
3.2	Bezpečnostné pokyny pre kosačku na trávu.....	171	15	Záruka	179
3.3	Vibračné zaťaženie.....	171			
3.4	Zaťaženie hlukom	172			
3.5	Bezpečnostné upozornenia pre akumulátor a nabíjačku	172			
4	Montáž	173			
4.1	Montáž akumulátorovej mulčovacej kosačky (03)	173			
5	Uvedenie do prevádzky.....	173			
5.1	Nabíjanie akumulátora.....	173			
5.2	Vloženie a vybratie akumulátora (04)	173			

1 O TOMTO NÁVODE NA OBSLUHU

- U nemeckej verzii sa jedná o originálny návod na použitie. Všetky ostatné jazykové verzie sú preklady originálneho návodu na použitie.
- Návod na obsluhu si uschovajte vždy tak, aby ste si ho mohli prečítať, keď budete potrebovať nejakú informáciu k zariadeniu.
- Zariadenie postupujte ďalším osobám len spolu s týmto návodom na obsluhu.
- Prečítajte si a dbajte na bezpečnostné a výstražné pokyny v tomto návode na použitie.

1.1 Symboly na titulnej strane

Symbol	Význam
	Je bezpodmienečne potrebné, aby ste si pred uvedením zariadenia do prevádzky starostlivo prečítali tento návod na použitie. Je to predpoklad pre bezpečnú prácu a bezporuchové zaobchádzanie.
	Návod na použitie
	Lítium-iónové batérie likvidujte opatrne! Dodržiavajte najmä pokyny pre dopravu, skladovanie a likvidáciu v tejto príručke!

1.2 Vysvetlenie symbolov a signálne slová

⚠ NEBEZPEČENSTVO! Upozornenie na bezprostredne hroziacu nebezpečnú situáciu, ktorá má – v prípade, že sa jej nepredídete – za následok smrť alebo ťažké zranenie.

⚠ VAROVANIE! Upozornenie na potenciálne hroziacu nebezpečnú situáciu, ktorá by mohla mať – v prípade, že sa jej nepredídete – za následok smrť alebo ťažké zranenie.

⚠ POZOR! Upozornenie na potenciálne hroziacu nebezpečnú situáciu, ktorá by mohla mať – v prípade, že sa jej nepredídete – za následok ľahké alebo stredne ťažké zranenie.

POZOR! Upozornenie na situáciu, ktorá by mohla mať – v prípade, že sa jej nepredídete – za následok vecné škody.

i UPOZORNENIE Špeciálne pokyny pre lepšiu zrozumiteľnosť a zaobchádzanie.

2 POPIS VÝROBKU

POZOR! Nebezpečenstvo poškodenia prístroja a akumulátora. Ak sa prístroj prevádzkuje s nevhodným akumulátorom, môže dôjsť k poškodeniu prístroja a akumulátora.

- Prístroj prevádzkujte len s predpísaným akumulátorom.

Je možné použiť všetky dobíjacie akumulátory (Bxxx Li) a nabíjačky (Cxxx Li) systému AL-KO 18V.

Ďalšie informácie o akumulátoroch a nabíjačkách nájdete v samostatných návodoch:

- Návod na obsluhu 443130: Akumulátory
- Návod na obsluhu 443131: Nabíjačky

2.1 Používanie v súlade s určením

Toto zariadenie je určené na časté kosenie nízkeho, suchého trávniku na šikmej a malej ploche trávniku. Pokosený materiál zostáva pre pohnojenie na ploche trávniku.

Tento prístroj je určený výlučne na použitie v súkromnej oblasti. Akékoľvek iné použitie, ako aj neodovolená prestavba alebo úprava je v rozpore s určením a ich následkom je vylúčenie záruky, ako aj strata zhody a odmietnutie akejkoľvek zodpovednosti výrobcu za škody spôsobené používateľovi alebo tretím osobám.

2.2 Možné predvídateľné chybné použitie

Prístroj nie je koncipovaný na komerčné používanie vo verejných parkoch a športových areáloch, ako ani na používanie v poľnohospodárstve a lesníctve.

- Zariadenie nepoužívajte počas dažďa alebo ak je trávnik vlhký.
- Bezpečnostné zariadenia sa nesmú demonstrovat' alebo premostovať.

2.3 Zvyškové riziká

Aj pri správnom používaní prístroja vždy zostáva určité zvyškové riziko, ktoré sa nedá vylúčiť. Z druhu a konštrukcie prístroja môžu podľa spôsobu použitia vyplývať nasledujúce potenciálne nebezpečenstvá:

- odhodenie skoseného materiálu, zeminu a malých kameňov,
- vdychovanie častíc narezaného materiálu, ak sa nenosí ochrana dychu,
- nebezpečenstvo zranenia porezaním pri zasahovaní do otáčajúceho sa rezného noža.

2.4 Bezpečnostné a ochranné zariadenia

⚠ VAROVANIE! Nebezpečenstvo zranenia. Chybné a mimo prevádzku uvedené bezpečnostné a ochranné zariadenia môžu viesť k vážnym zraneniam.

- Nechajte chybné bezpečnostné a ochranné zariadenia opraviť.
- Tieto bezpečnostné a ochranné zariadenia nikdy neodstavujte mimo prevádzku.

2.4.1 Odblokovacie tlačidlo

Odblokovacie tlačidlo odblokuje vypínač. Tým sa zabráni náhodnému zapnutiu zariadenia jednoduchým stlačením vypínača.

2.4.2 Automatická funkcia vypínania

Zariadenie sa po nadvihnutí automaticky vypne, ak sa zabránilo kontaktu s otáčajúcimi sa reznými nožmi.

2.5 Symboly na zariadení

Symbol	Význam
	Buďte mimoriadne opatrní pri manipulácii!
	Pred uvedením do prevádzky si prečítajte návod na obsluhu!
	Nebezpečenstvo v dôsledku vymršťovaných predmetov!
	Nepúšťajte tretie osoby do nebezpečného priestoru!
	Ruky a nohy držte mimo žacieho mechanizmu!
	Nerelevantné.
	Nebezpečenstvo zasiahnutia elektrickým prúdom pri prejazde napájacieho kábla.
	Nejazdite cez napájací kábel!
	Pred vykonaním akýchkoľvek úprav, čistenia alebo údržby vyberte akumulátor.

2.6 Prehľad výrobku (01)

Č.	Konštrukčný diel
1	Rukoväť
2	Odblokovacie tlačidlo na rukoväti
3	Držiak na stenu
4	Vypínač
5	Koľaj akumulátora
6	Horné držadlo
7	Škrabka
8	Dolné držadlo
9	Zaistovacia objímka
10	Aretovací posúvač pre otočný kĺb
11	Kontrolka stavu nabitia
12	Nastavovacie koliesko výšky kosenia
13	Akumulátor*
14	Nabíjačka*

*: Nie je súčasťou dodávky, dá sa ale zakúpiť extra.

2.7 Súčasť dodávky (02)

Súčasť dodávky zahŕňa tu uvedené položky. Skontrolujte, či balenie obsahuje všetky tieto položky:

Č.	Konštrukčný diel
1	Rukoväť s horným držadlom
2	Dolné držadlo
3	Akumulátorová mulčovacia kosačka
4	Škrabka
5	Návod na obsluhu

3 BEZPEČNOSTNÉ POKYNY

3.1 Všeobecné bezpečnostné pokyny pre elektrické náradie

⚠ VAROVANIE! Preštudujte si všetky bezpečnostné upozornenia, pokyny, ilustrácie a technické údaje, ktorými je toto elektrické náradie vybavené. Zanedbanie dodržiavania nasledujúcich pokynov môže zapríčiniť zásah elektrickým prúdom, požiar a/alebo ťažké poranenia.

- **Všetky bezpečnostné upozornenia a pokyny uschovajte pre budúcnosť.**

Pojem „Elektrické náradie“ používaný v bezpečnostných upozorneniach sa vzťahuje na elektrické náradie poháňané zo siete (so sieťovým káblom) alebo na elektrické náradie poháňané akumulátorom (bez sieťového kábla).

3.1.1 Bezpečnosť pracovného miesta

- **Udržiavajte vaše pracovné prostredie čisté a dobre osvetlené.** Neporiadok alebo neosvetlené pracovné oblasti môžu viesť k nehodám.
- **S elektrickým náradím nepracujte prostredím ohrozenom výbuchom, v ktorom sa nachádzajú horľavé kvapaliny, plyny alebo prachy.** Elektrické náradie vytvára iskry, ktoré by mohli zapáliť prach alebo pary.
- **Počas používania elektrického náradia dbajte na bezpečnú vzdialenosť detí a iných osôb.** Pri rozptýlení môžete stratiť kontrolu nad elektrickým náradím.

3.1.2 Bezpečnosť elektrických súčastí

- **Zástrčka elektrického zariadenia musí byť vhodná pre danú zásuvku.** Zástrčka sa nesmie žiadnym spôsobom meniť. Nepoužívajte zástrčkové adaptéry spolu s elektrickým náradím s ochranným uzemnením. Nezmenené zástrčky a vhodné zásuvky znižujú riziko zásahu elektrickým prúdom.
- **Vyhýbajte sa telesnému kontaktu s uzemnenými povrchmi ako sú rúry, kúrenia, sporáky a chladničky.** Existuje zvýšené riziko zásahu elektrickým prúdom, keď je vaše telo uzemnené.
- **S elektrickým náradím sa vyhýbajte dažďu a vlhku.** Vniknutie vody do elektrického náradia zvyšuje riziko zásahu elektrickým prúdom.
- **Pripojné vedenie nepoužívajte na iné účely, napr. na prenášanie či zavesenie elektrického náradia alebo na vytiahnutie zá-**

strčky zo zásuvky. Pripojné vedenie nevystavujte teplu, oleju, ostrým hranám alebo pohyblivým predmetom. Poškodené alebo zamotané pripojné vedenia zvyšujú riziko úrazu elektrickým prúdom.

- **Ak s elektrickým náradím pracujete vonku, používajte len také predlžovacie káble, ktoré sú vhodné na použitie v nekrytých priestoroch.** Použitie predlžovacieho kábla vhodného do nekrytých priestorov znižuje riziko úrazu elektrickým prúdom.
- **Ak sa nedá zabrániť prevádzke elektrického náradia vo vlhkom prostredí, použite ochranný vypínač proti chýbnému prúdu.** Použitie ochranného vypínača proti chybnému prúdu znižuje riziko zásahu elektrickým prúdom.

3.1.3 Bezpečnosť osôb

- **Buďte opatrný, dávajte pozor na to, čo robíte, a pracujte s elektrickým náradím s rozumom. Nepoužívajte elektrické náradie, keď ste unavený alebo pod vplyvom drog, alkoholu alebo liekov.** Moment nepozornosti pri používaní elektrického náradia môže viesť k vážnym poraneniam.
- **Noste osobné ochranné prostriedky a vždy noste ochranné okuliare.** Nosenie osobných ochranných prostriedkov, ako pracovná maska, protišmyková bezpečnostná obuv, ochranná prilba alebo ochrana sluchu, podľa druhu a použitia elektrického náradia, znižuje riziko zranení.
- **Vyhýbajte sa neúmyselnému uvedeniu do prevádzky.** Pred pripojením elektrického náradia k elektrickej sieti a/alebo k akumulátoru, resp. pred jeho zdvihnutím alebo prenášaním sa uistite, že elektrické náradie je vypnuté. Ak máte pri prenášaní elektrického náradia prst na spínači alebo ak elektrické náradie pripájate k elektrickému napájaniu v zapnutom stave, môže to viesť k nehodám.
- **Pred zapnutím elektrického náradia odstráňte nastavovacie nástroje alebo skrutkovače.** Nástroj alebo kľúč, ktorý sa nachádza v točiacej sa časti elektrického náradia, môže spôsobiť zranenia.
- **Vyhýbajte sa abnormálnemu držaniu tela.** Postarajte sa o bezpečný postoj a udržiavajte vždy rovnováhu. Tým môžete elektrické náradie v neočakávaných situáciách lepšie kontrolovať.

- **Noste vhodný odev. Nenoste príliš široký odev alebo ozdoby. Vlasy a odev držte mimo pohyblivých dielov.** Voľný odev, šperky alebo dlhé vlasy môžu byť zachytené pohyblivými dielmi.
- **Keď môžu byť namontované zariadenia na odsávanie prachu a zachytenie odpadu, tieto musia byť pripojené a správne používané.** Používanie odsávania prachu môže znížiť ohrozenie spôsobené prachom.
- **Vyhýbajte sa mylnému dojmu o bezpečnosti a zanedbávaniu bezpečnostných pravidiel pre elektrické náradia, a to aj v prípade, ak ste sa po mnohonásobnom použití oboznámili s elektrickým náradím.** Nepozorné používanie môže viesť za zlomok sekundy k vážnym zraneniam.

3.1.4 Používanie a zaobchádzanie s elektrickým náradím

- **Elektrické náradie nepreťažujte. Na svoju prácu používajte elektrické náradie na to určené.** S vhodným elektrickým náradím budete pracovať lepšie a bezpečnejšie v uvedenom rozsahu výkonu.
- **Nepoužívajte elektrické náradie, ktorého spínač je pokazený.** Elektrické náradie, ktoré sa nedá zapnúť alebo vypnúť, je nebezpečné a musí sa opraviť.
- **Vytiahnite zástrčku zo zásuvky a/alebo odstráňte odobratelný akumulátor, predtým než vykonáte nastavenia zariadenia, vymeníte vložené nástroje alebo elektrické náradie odložíte.** Toto bezpečnostné opatrenie zabráňuje neúmyselnému spusteniu elektrického náradia.
- **Nepoužívané elektrické náradie uchovávajte mimo dosahu detí. Nenechajte elektrické náradie obsluhovať osobami, ktoré s nim nie sú oboznámené a nečítali tento návod.** Elektrické náradie je nebezpečné, keď ho používajú neskúsení osoby.
- **Elektrické náradie a nasadzovaný nástroj ošetrujte starostlivo. Kontrolujte, či pohyblivé časti bezchybne fungujú a nezasekávajú sa, či nie sú niektoré diely zlomené alebo poškodené tak, že by to negatívne ovplyvnilo funkčnosť elektrického náradia. Nechajte poškodené diely pred použitím elektrického náradia opraviť.** Mnoho úrazov má príčinu v nesprávne vykonanej údržbe elektrického náradia.
- **Rezacie nástroje udržiavajte ostré a čisté.** Starostlivo ošetrované rezacie nástroje s

ostrými reznými hranami sa menej zasekávajú a dajú sa ľahšie viesť.

- **Používajte elektrické náradie, vložený nástroj, vložené nástroje atď. podľa týchto pokynov. Zohľadnite pri tom pracovné podmienka a činnosť, ktorá sa má vykonať.** Použitie elektrického náradia na iné použitie ako je určené, môže viesť k nebezpečným situáciám.
 - **Rukoväte udržiavajte suché, čisté a bez oleja a tuku.** Šmykľavé rukoväte a plochy rukoväte nedovoľujú bezpečnú obsluhu a kontrolu elektrického náradia v nepredvídateľných situáciách.
- ### 3.1.5 Používanie a zaobchádzanie s akumulátorovým náradím
- **Akumulátory nabíjajte len nabíjačkami, ktoré sú odporúčané výrobcom.** Nabíjačka, ktorá je vhodná pre určitý druh akumulátorov, hrozí nebezpečenstvom požiaru, ak sa bude používať s inými akumulátormi.
 - **Do elektrických náradí používajte len akumulátory, ktoré sú na to určené.** Používanie iných akumulátorov môže viesť k zraneniam a nebezpečenstvu vzniku požiaru.
 - **Nepoužívané akumulátory uchovávajte v bezpečnej vzdialenosti od kancelárskych spiniek, mincí, kľúčov, klincov, skrutiek alebo iných malých kovových predmetov, ktoré by mohli spôsobiť premostenie kontaktov.** Skrat medzi kontaktmi akumulátora môžu mať za následok popálenie alebo požiar.
 - **Pri nesprávnom použití môže z akumulátora vytekať kvapalina. Zabráňte kontaktu s ňou. Pri náhodnom kontakte opláchnite vodou. Ak sa kvapalina dostane do očí, vyhľadajte aj lekársku pomoc.** Vytekajúca kvapalina akumulátora môže viesť k podráždeniu kože alebo popáleninám.
 - **Nepoužívajte poškodený alebo zmenený akumulátor.** Poškodené alebo zmenené akumulátory sa môžu správať nepredvídateľne a viesť k požiaru, výbuchu alebo nebezpečenstvu zranenia.
 - **Akumulátor nevystavujte požiaru alebo príliš vysokým teplotám.** Oheň alebo teploty nad 130 °C môžu vyvolať výbuch.
 - **Dodržiavajte pokyny pre nabíjanie a nikdy nenabíjajte akumulátor alebo akumulátorové náradie mimo rozsahu teploty uvedenom v návode na prevádzku.** Chybné nabí-

janie alebo nabíjanie mimo prípustného rozsahu teploty môže zničiť akumulátor a zvýšiť nebezpečenstvo vzniku požiaru.

3.1.6 Servis

- **Elektrické náradie si pre svoju bezpečnosť nechajte opraviť len od kvalifikovaného odborníka a s originálnymi náhradnými dielmi.** Tým sa zabezpečí, že bezpečnosť elektrického náradia zostane zachovaná.
- **Nikdy nevykonávajte údržbu na poškodených akumulátoroch.** Každú údržbu akumulátora by mal vykonať len výrobca alebo splnomocnený zákaznický servis.

3.2 Bezpečnostné pokyny pre kosačku na trávu

- **Kosačku na trávu nepoužívajte v prípade zlých poveternostných podmienok, hlavne v prípade nebezpečenstva zasiahnutia bleskom.** Znižuje sa tým riziko zásahu bleskom.
- **Dôkladne preskúmajte oblasť, v ktorej sa má kosačka na trávu použiť, či sa tam nenachádza divá zver.** Počas použitia kosačky na trávu by sa mohla divá zver zraniť.
- **Dôkladne preskúmajte oblasť, v ktorej sa má kosačka na trávu použiť a odstráňte všetky kamene, pne, drôty, kosti a iné cudzie telesá.** Vymrštené predmety môžu spôsobiť osobné škody.
- **Pred použitím kosačky na trávu stále vykonajte vizuálnu skúšku, aby ste zabezpečili, že nôž a nožová jednotka nie sú opotrebované alebo poškodené.** Opotrebované alebo poškodené diely zvyšujú riziko zranení.
- **Často kontrolujte opotrebovanie alebo poškodenie zberného koša na trávu.** Opotrebovaný alebo poškodený zberný kôš na trávu môže zvýšiť riziko zranení.
- **Nechajte namontovať všetky ochranné zariadenia.** Ochranné zariadenia musia byť namontované funkčne a správne. Ochranné zariadenie, ktoré je uvoľnené alebo poškodené alebo nefunguje správne, môže spôsobiť zranenia.
- **Vetracie otvory udržiavajte bez nečistôt.** Upchané vetracie otvory a znečistenia môžu spôsobiť prehriatie alebo nebezpečenstvo vzniku požiaru.
- **Počas prác s kosačkou na trávu vždy nosíte protišmykovú a ochrannú obuv.** Kosačku na trávu neobsluhujte bosý alebo s

otvorenými sandálmi. Tým sa zmenšuje nebezpečenstvo zranenia nôh kontaktom s pohybujúcim sa nožom.

- **Počas prác s kosačkou na trávu vždy nosíte dlhé nohavice.** Nechránená pokožka zvyšuje nebezpečenstvo zranenia vymršťovanými predmetmi.
- **Kosačku na trávu nepoužívajte na mokrej tráve. Presúvajte sa krokom, nikdy nebežte.** To znižuje nebezpečenstvo pošmyknutia alebo pádu, čo môže spôsobiť zranenia.
- **Kosačku na trávu nepoužívajte na veľmi strmých svahoch.** To znižuje nebezpečenstvo straty kontroly, pošmyknutia alebo pádu, čo môže spôsobiť zranenia.
- **Pri prácach na svahoch vždy dbajte na bezpečnú stabilitu, pracujte vždy priečne ku svahu, nikdy nie hore alebo dole svahom a buďte mimoriadne opatrný pri zmenách smeru.** To znižuje nebezpečenstvo straty kontroly, pošmyknutia alebo pádu, čo môže spôsobiť zranenia.
- **Pri pohybe kosačky na trávu smerom dozadu alebo jej pritiahnutí k sebe buďte zvlášť opatrný. Vždy dávajte pozor na svoje okolie.** Tým sa znižuje nebezpečenstvo, že sa počas používania kosačky na trávu potknete.
- **Nedotýkajte sa noža a iných nebezpečných pohyblivých dielov, pokiaľ sa ešte stále pohybujú.** To znižuje nebezpečenstvo zranenia pohyblivými dielmi.
- **Zabezpečte, aby pri odstraňovaní zaseknutého materiálu alebo pri čistení kosačky na trávu boli všetky vypínače v polohe VYP a bol vybraný akumulátor.** Neočakávané zapnutie kosačky na trávu môže spôsobiť vážne zranenia.
- **Výrobok nechajte vždy pred uskladnením ochladiť.**
- **Pred uskladnením vyprázdňte zberný kôš na trávu.**
- **Pri nastavovaní zariadenia dbajte na to, aby ste si nezasekli prsty medzi pohyblivé nože a pevné diely stroja.**

3.3 Vibračné zaťaženie

Celkové hodnoty emisií vibrácií a hluku

- Uvedené celkové hodnoty emisií vibrácií a hluku boli namerané podľa štandardizovanej skúšobnej metódy a možno ich použiť na po-

rovnanie jedného elektrického náradia s druhým.

- Uvedené celkové hodnoty emisií vibrácií a hluku sa môžu použiť aj na predbežné posúdenie vystavenia vibráciám.
- Celkové hodnoty emisií vibrácií a hluku sa môžu líšiť od uvedených hodnôt pri skutočnom používaní elektrického náradia v závislosti od spôsobu, akým sa elektrické náradie používa.
- Dodržiavajte bezpečnostné opatrenia podľa kapitoly o bezpečnosti. Pokúste sa udržať zaťaženie vibráciami čo možno najmenšie. Príklad opatrení na zníženie zaťaženia vibráciami je nosenie rukavíc pri používaní náradia a obmedzenie pracovného času. Pritom nie je potrebné zohľadniť všetky časti cyklu prevádzky (napríklad časy, počas ktorých je elektrické náradie vypnuté a také, počas ktorých je sice zapnuté, ale nie je zaťažené).

Nebezpečenstvo kvôli vibráciám

- *Skutočná hodnota vibračnej emisie pri použití prístroja sa môže líšiť od výrobcom uvedenej hodnoty. Pred použitím, resp. počas používania zohľadnite nasledujúce ovplyvňujúce faktory:*
 - Je prístroj použitý v súlade s jeho určením?
 - Je materiál rezaný, resp. opracovaný správnym spôsobom?
 - Je prístroj v riadnom prevádzkovom stave?
 - Je rezný nástroj riadne naostrený, resp. je namontovaný správny rezný nástroj?
 - Sú držiaky a prípadné protivibračné držiaky namontované a sú pevne spojené s prístrojom?
- Zariadenie používajte len pri otáčkach motora, ktoré sú potrebné na vykonanie danej práce. Vyhýbajte sa používaniu maximálneho počtu otáčok, aby ste znížili hluk a vibrácie.
- V prípade nesprávneho použitia a údržby sa môže zvýšiť hlučnosť a vibrácia zariadenia. To vedie k poškodeniu zdravia. V tomto prípade zariadenie okamžite vypnite a nechajte ho opraviť v autorizovanom servise.
- Stupeň vibračného zaťaženia závisí od vykonávanej práce, resp. použitia zariadenia. Odhadnite toto zaťaženie a zaraďte dostatočné pracovné prestávky. Týmto sa podstatne zníži vibračné zaťaženie počas celej pracovnej doby.

- Pri dlhšom používaní je používateľ vystavený vibráciám, čo môže spôsobiť obehové problémy („biele prsty“). Za účelom zníženia tohto rizika noste pracovné rukavice a udržiavajte ruky teplé. Ak zbadáte symptómy „bielych prstov“, okamžite vyhľadajte lekársku pomoc. K týmto symptómom patria: necitlivosť, strata citlivosti, mravčenie, svrbenie, bolesť, strata sily, zmena farby alebo stavu pokožky. Tými-to symptómami sú spravidla postihnuté prsty, dlane alebo tep. Pri nízkych teplotách je nebezpečenstvo väčšie.
- Počas pracovného dňa zaraďte dlhšie prestávky, aby ste si odpočinuli od hluku a vibrácií. Prácu naplánujte tak, aby použitie zariadení so silnými vibráciami bolo rozdelené na viac dní.
- Ak sa počas používania zariadenia necítite dobre alebo zbadáte zmenu farby pokožky na rukách, okamžite prerušte prácu. Zaraďte dostatočné pracovné prestávky. Bez dostatočných pracovných prestávok môže dôjsť k vibračnému syndrómu dlaní a paží.
- Minimalizujte riziko vystavenia vibráciám. Zariadenie ošetrujte podľa pokynov návodu na použitie.
- V prípade častého používania zariadenia kontaktujte obchodného zástupcu ohľadom zabezpečenia protivibračného príslušenstva (napr. držiaky).
- Vyhýbajte sa používaniu prístroja pri teplotách do 10 °C. V pracovnom pláne určite, ako sa má obmedziť vibračné zaťaženie.

3.4 Zaťaženie hlukom

Pri práci s týmto zariadením sa nedá vyhnúť určitému zaťaženiu hlukom. Hlučné práce vykonávané v povolených a na to určených obdobiach. Dodržiavajte aj prípadné oddychové časy a vykonávanie prác obmedzte na nevyhnutnú dobu. V záujme Vašej osobnej ochrany a ochrany osôb, ktoré sa zdržiavajú v blízkosti, sa musí nosiť vhodná ochrana sluchu.

3.5 Bezpečnostné upozornenia pre akumulátor a nabíjačku

- Pred nabíjaním odstráňte akumulátory zo zariadenia.
- Nevkladajte spoločne do zariadenia rôzne typy akumulátorov, ani nové a použité akumulátory.
- Vložte akumulátory do zariadenia so správne nastavenými pólmí.

- Keď budete zariadenie dlhšiu dobu skladať, vyberte z neho akumulátory.
- Nespájajte svorky na pripojenie zariadenia alebo akumulátory nákrátko.

Návody na obsluhu

Venujte pozornosť a dbajte na bezpečnostné pokyny týkajúce sa akumulátora a nabíjačky, ktoré sú uvedené v samostatných návodoch na obsluhu:

- Návod na obsluhu 443130: Akumulátory
- Návod na obsluhu 443131: Nabíjačky

4 MONTÁŽ

⚠ VAROVANIE! Nebezpečenstvá v dôsledku nekompletnej montáže! Používanie nekompletne zmontovaného zariadenia môže viesť k vážnym zraneniam.

- Zariadenie používajte iba v prípade, že je kompletne zmontované!
- Akumulátor vkladajte do zariadenia iba vtedy, ak je zariadenie kompletne zmontované!

4.1 Montáž akumulátorovej mulčovacej kosačky (03)

Spojenie horného držadla s dolným držadlom

1. Horné držadlo (03/1) nasuňte (03/a) na dolné držadlo (03/2).
2. Vzájomnú polohu držiadiel nastavte tak, aby kolík (03/3) v dolnom držadle zapadol do zapadacieho otvoru (03/4) v hornom držadle.

Montáž dolného držadla na akumulátorovej mulčovacej kosačke

1. Polohu spojky (03/5) dolného držadla a protikus spojky (03/6) vzájomne nastavte tak, aby zapadli do seba.
2. Polohu spojky (03/5) dolného držadla a protikus spojky (03/6) vzájomne zasuňte až po doraz (03/b).
3. Zaisťovaciu objímku (03/7) nasuňte na protikus spojky a rukou pevne dotiahnite (03/c).

5 UVEDENIE DO PREVÁDZKY

i UPOZORNENIE Pred každým uvedením do prevádzky, po spadnutí alebo po iných nárazoch skontrolujte, či prístroj nie je poškodený. Pred použitím opravte prípadné poškodenia.

5.1 Nabíjanie akumulátora

Nabite akumulátor ako je popísané v samostatných návodoch na obsluhu.

- Návod na obsluhu 443130: Akumulátory

- Návod na obsluhu 443131: Nabíjačky

5.2 Vloženie a vybratie akumulátora (04)

⚠ POZOR! Nebezpečenstvo poškodenia akumulátora. Ak sa akumulátor po použití ponechá v zariadení, môže to spôsobiť poškodenie akumulátora.

- Bezprostredne po použití akumulátora vyberte akumulátor zo zariadenia a uskladnite tak, aby bol chránený pred mrazmi.
- Akumulátor až bezprostredne pred začatím práce vložte do zariadenia.

Vloženie akumulátora

1. Akumulátor (04/1) nasuňte (04/a) na koľaje akumulátora (04/2), kým sa nezachytí.

Vybratie akumulátora

1. Stlačte a držte stlačené odblokovacie tlačidlo (04/3) na akumulátore.
2. Vytiahnite akumulátor (04/b).

6 OBSLUHA

⚠ VAROVANIE! Nebezpečenstvá v dôsledku nekompletnej montáže! Používanie nekompletne zmontovaného zariadenia môže viesť k vážnym zraneniam.

- Zariadenie používajte iba v prípade, že je kompletne zmontované!
- Akumulátor vkladajte do zariadenia iba vtedy, ak je zariadenie kompletne zmontované!

6.1 Nastavenie výšky kosenia (08)

⚠ POZOR! Nebezpečenstvo zranenia porезaním. Nebezpečenstvo zranenia porезaním pri zasahovaní do bežiaceho mechanizmu kosenia.

- Výšku rezania nastavte len pri vypnutom motore a stojacom žacom mechanizme.

Výška kosenia sa dá prestavovať v 3 stupňoch medzi 30 – 50 mm. Výšku kosenia možno prispôbiť podľa toho, ako si to daná práca vyžaduje.

1. Nastavenie nastavovacieho kolieska (08/1) výšky kosenia:
 - Pre kosenie nízkej výšky otočte nastavovacie koliesko (08/1) výšky kosenia na minimálny stupeň 1: cca 30 mm (08/a).
 - Pre kosenie vysokej výšky otočte nastavovacie koliesko (08/1) výšky kosenia na maximálny stupeň 3: cca 50 mm (08/b).

6.2 Kosenie pomocou akumulátorovej mulčovacej kosačky (06, 07)

UPOZORNENIE Držadlo nastavte rovno voči zariadeniu, aby sa dal aretovací posúvač posunúť do hornej polohy.

Pomocou aretovacieho posúvača (06/1, 07/1) je možné zablokovať a odblokovať otočného kľbu na akumulátorovej mulčovacej kosačke.

Ak sa aretovací posúvač posunie smerom hore alebo dole (06/a, 07/a), tak zostáva v tejto polohe.

Kosenie v rovných pruhoch (06)

- Ak sa aretovací posúvač (06/1) nachádza v hornej polohe, je otočný kľb zablokovaný.
- Držadlom sa dá pohybovať v jednom smere (06/b):
 - Zvislý pohyb: 0° - 100°
- Akumulátorovou mulčovacou kosačkou sa dá pohybovať v rovných pruhoch.

Pružné kosenie (06, 07)

- Ak sa aretovací posúvač (06/1) nachádza v dolnej polohe, je otočný kľb odblokovaný.
- Držadlom sa dá pružne pohybovať vo všetkých smeroch (06/b, 07/b):
 - Zvislý pohyb: 0° - 100°
 - Vodorovný pohyb: cca 45° doprava a doľava
- Akumulátorovou mulčovacou kosačkou sa dá pohybovať v zákrutách.

6.3 Zapnutie a vypnutie stroja (09)

Zapnutie stroja

UPOZORNENIE Stroj sa smie používať iba v pracovnej polohe.

1. Držadlo presuňte do pracovnej polohy (pozri *Kapitola 6.6 "Pracovné polohy (05)", strana 174*).
2. Zatiačte (09/a) odblokovacie tlačidlá (09/1).
3. Stlačte (09/b) vypínač (09/2) a uvoľnite odblokovacie tlačidlá.

Vypnutie stroja

1. Pustite vypínač.

6.4 Kontrola stavu nabitia akumulátora (10)

Kontrolka stavu nabitia (10/1) sa skladá zo 4 LED (10/2). LED-ky svietia trvalo zelenou farbou a postupne zhasínajú pri poklese stavu nabitia akumulátora.

LED	Stav nabitia
4 LED svietia.	Akumulátor je plne nabitý.
3 LED svietia.	Akumulátor je nabitý na 75 %.
2 LED svietia.	Akumulátor je nabitý na 50 %.
1 LED svieti.	Akumulátor je nabitý na 25 %.

6.5 Držiak na stenu (11)

Akumulátorovú mulčovaciu kosačku je možné zavesiť na zvislú plochu – napr. stenu alebo dosku – za závesný otvor (11/1) rukoväte.

6.6 Pracovné polohy (05)

Parkovacia poloha (cca 70° - 100°)

VAROVANIE! Zranenia v dôsledku spadnutého držadla. Ak držadlo (hlavne, ak je zasunutý akumulátor) zasunutý v parkovacej polohe, môže prepadnúť a spôsobiť vážne zranenia.

- Zariadenie nenechávajte stáť bez dozoru.
- Zariadenie umiestnite tak, aby spadnuté držadlo nikoho nezranilo (napr. proti stene).

Akumulátorová mulčovacia kosačka sa nedá zapnúť, ak sa držadlo nachádza v parkovacej polohe (05/1).

Pracovný priestor (cca 10° - 70°)

UPOZORNENIE Zariadenie sa vypne, ak sa držadlo pohybuje smerom von z pracovného priestoru.

Akumulátorová mulčovacia kosačka sa dá zapnúť a používať iba, ak sa držadlo nachádza v pracovnom priestore (05/2).

Dopravná poloha / Skladovacia poloha (cca 0° - 10°)

UPOZORNENIE Ak sa zariadenie počas používania nadvihne za rukoväť, automaticky sa vypne.

Akumulátorovú mulčovaciu kosačku je možné prenášať, resp. prepravovať za rukoväť a skladovať zavesenú. Zariadenie nie je možné zapnúť do prepravnej polohy / skladovacej polohy (05/3).

7 POKYNY K PRÁCI

Dodržiujte bezpečnostné pokyny!

I UPOZORNENIE Dodržiavajte miestne predpisy o dovolenej dobe používania kosačky.

- Venujte pozornosť predmetom v tráve a odstráňte ich z pracovného priestoru.
- Koste iba za dobrých podmienok viditeľnosti.
- Koste iba s ostrým rezačím nožom.
- Zariadenie riadte len držaním za riadidlá.
- Pohybujte zariadením, resp. tlačte zariadenie iba krokom.
- Pohybujte zariadením, resp. tlačte zariadenie vždy priečne k svahu. Nepoužívajte kosačku na trávu smerom nahor alebo nadol svahom so sklonom väčším ako 10°. Zvýšte pri zmene smeru práce svoju pozornosť.

Výkon kosenia, resp. výdrž akumulátorov

- Výkon kosenia, resp. plocha, ktorú môžete pokosiť, závisí od vlastností trávnik. Faktory, ako dĺžka trávy, hustota trávnik, vybraná výška kosenia a vlhký trávnik majú vplyv na výkon kosenia.
- Optimálnu prevádzkovú dobu a výdrž dosiahnete častým kosiením, teda udržiavaním nízkeho trávnik.
- Výkon kosenia skracať časté zapnutie a vypnutie kosačky na trávu počas kosenia, ako aj akumulátory, ktoré nie sú úplne nabité.
- Na optimalizáciu výkonu kosenia odporúčame, aby ste trávnik často kosili, nastavili vysokú výšku kosenia a pohybovali zariadením iba krokom.

I UPOZORNENIE Na predĺženie doby chodu si môžete kúpiť dodatočné akumulátory.

Tipy týkajúce sa kosenia

- Rovnomerná výška kosenia 3 – 5 cm. Nekoste viac ako polovicu výšky trávnik.
- Nepreťažujte kosačku na trávu! Ak v dôsledku dlhej, ťažkej trávy značne klesnú otáčky motora, zvýšte výšku kosenia a pokoste plochu postupne.
- Vietor a slnko môžu trávnik po kosení vysušiť. Preto koste neskoro poobede.

8 ÚDRŽBA A STAROSTLIVOSŤ

⚠ VAROVANIE! **Nebezpečenstvo zranenia porezaním.** Nebezpečenstvo zranenia porezaním pri zasahovaní do priestoru s ostrými a pohyblivými sa dielmi prístroja, ako aj do priestoru rezného nástroja.

- Pred údržbárskymi, ošetrovacími a čistiacimi prácami prístroj vždy vypnite. Vyberte akumulátor.
- V priebehu údržbárskych, ošetrovacích a čistiacich prác vždy noste ochranné rukavice.

8.1 Pravidelné údržbové práce

- Postarajte sa o to, aby boli všetky matice, čapy a skrutky pevne dotiahnuté a aby bolo zariadenie v bezpečnom prevádzkovom stave.
- Pravidelne kontrolujte funkčnosť a opotrebovanie zariadenia a žacieho mechanizmu.

8.2 Čistenie zariadenia a žacieho mechanizmu (12)

⚠ POZOR! **Nebezpečenstvo spôsobené vodou.** Voda v zariadení spôsobuje skraty a zničenie elektrických konštrukčných prvkov.

- Zariadenie neostrekujte vodou.
- Na čistenie používajte výlučne metličku alebo kefku.

1. Zariadenie vypnite.
2. Vyberte akumulátor.
3. Zariadenie prevráťte a žací mechanizmus (12/1) vyčistite škrabkou (12/2).

8.3 Kontrola a výmena rezacieho noža

⚠ VAROVANIE! **Vážne zranenia spôsobené odlietajúcimi kusmi noža.** Opotrebovaný, prasknutý alebo poškodený rezný nôž sa môže zlomiť a jeho kusy sa môžu stať nebezpečnými projektilmi.

- Pravidelne kontrolujte, či rezný nôž nie je poškodený.
- Kosačku nepoužívajte, ak je rezný nôž opotrebovaný alebo poškodený.
- Tupé alebo poškodené rezné nože nechajte naoštriť, resp. vymeniť v servise AL-KO alebo v autorizovanej odbornej dielni.
- Aby sa zabránilo vibráciám, rezný nôž a skrutka noža musia byť vymenené vždy naraz.
- Dodatočne naoštréné rezacie nože musia byť vyvážené. Nevyvážené rezacie nože spôsobujú príliš silné vibrácie a poškodenie prístroja.

8.4 Opravy

⚠ VAROVANIE! Riziko zranenia pre neodborné opravy. Neodborná údržba môže spôsobiť vážne zranenia a poškodenie prístroja.

- Opravy smú vykonávať iba servisné strediská výrobcu alebo autorizované odborné firmy!

V nižšie uvedených prípadoch vyhľadajte servisné miesto výrobcu:

- Motor sa viac už nedá spustiť.
- Zariadenie nabehlo na prekážku.
- Ohnutý rezný nôž a/alebo hriadeľ motora.
- Zariadenie vibruje a beží nepokojne.

- Akumulátor je vybitý alebo poškodený.

9 POMOC PRI PORUCHÁCH

⚠ POZOR! Nebezpečenstvo zranenia. Ostré a pohybujúce sa diely prístroja môžu spôsobiť zranenia.

- V priebehu údržbárskych, ošetrovacích a čistiacich prác vždy noste ochranné rukavice!

i UPOZORNENIE Pri poruchách, ktoré nie sú uvedené v tejto tabuľke alebo ktoré nemôžete odstrániť sami, sa obráťte na náš zákaznicky servis.

Porucha	Príčina	Odstránenie
Motor nebeží.	Elektrické napájanie je vypnuté.	Zapnite elektrické napájanie.
	Chýba akumulátor alebo nie je správne vložený.	Akumulátor nasadte správne.
	Akumulátor je vybitý.	Nabite akumulátor.
	Rezný nôž je zablokovaný.	<ul style="list-style-type: none"> ■ Odstráňte príčinu zastavenia noža. ■ Zariadenie zapnite nad nízkou trávou.
Slabne výkon motora.	Spínače sú chybné.	Neprevádzkujte zariadenie! Vyhľadajte servisné miesto výrobcu.
	Akumulátor je vybitý.	Nabite akumulátor.
Motor sa počas kosenia zastavuje.	Rezný nôž je tupý.	Rezný nôž nechajte naostríť na servisnom mieste výrobcu.
	Rezný nôž je tupý.	Rezný nôž nechajte naostríť na servisnom mieste výrobcu.
Motor sa počas kosenia zastavuje.	Motor je preťažený.	Zariadenie vypnite, postavte na rovný podklad alebo nízkou trávou a znova naštartujte.
	Výška kosenia je príliš malá.	Nastavte vyššiu výšku kosenia.
	Príliš vysoká alebo vlhká tráva.	Zlepšite podmienky: nechajte vysušiť, nastavte väčšiu výšku kosenia
Prevádzková doba akumulátora sa výrazne znížila.	Príliš vysoká rýchlosť kosenia.	<ul style="list-style-type: none"> ■ Znížte rýchlosť kosenia. ■ Vyčistite teleso, rezný nôž sa musí voľne otáčať.
	Životnosť akumulátora uplynula.	Vymeňte akumulátor. Používajte iba originálne príslušenstvo od výrobcu.

Porucha	Príčina	Odstránenie
Akumulátor sa nedá nabiť.	Kontakty akumulátora sú znečistené.	Kontakty akumulátora vyčistite nekovovým predmetom a nastriekajte sprejom na kontakty. Pozor: Kontakty akumulátora neskratujte kovovým predmetom!
	Akumulátor alebo nabíjačka sú chybné.	Objednajte náhradné diely u výrobcu.
	Akumulátor je príliš horúci.	Nechajte akumulátor vychladnúť.

10 PREPRAVA AKUMULÁTORU

Pred prepravou vykonajte nasledujúce opatrenia:

1. Zariadenie vypnite.
2. Akumulátor vyberte zo zariadenia.
3. Akumulátor zabalte predpísaným spôsobom (pozri nižšie).

i UPOZORNENIE Nasledujúce pokyny pre prepravu platia iba pre akumulátor s viac ako 100 Wh menovitou energiou.

Použitý lítium-iónový akumulátor podlieha právnym predpisom o nebezpečnom materiáli, môže sa ale pri zjednodušených podmienkach prepravovať:

- Súkromný používateľ môže akumulátor prepravovať po verejných komunikáciách bez nutnosti ďalších opatrení, pokiaľ je správne samostatne zabalený a preprava slúži súkromným účelom.
- Komerční používatelia, ktorí vykonávajú prepravu v spojení s ich hlavnou činnosťou (napr. dodávky zo stavenísk a na staveniská alebo predvádzania), môžu toto zjednodušenie tiež uplatniť.

V oboch vyššie uvedených prípadoch je potrebné nutne uskutočniť opatrenia, aby sa zabránilo uvoľneniu obsahu. V iných prípadoch je potrebné nevyhnutne dodržiavať predpisy o nebezpečnom materiáli! V prípade nedodržania hrozia odosielaťovi a príp. dopravcovi značné pokuty.

Ďalšie pokyny pre dopravu a odoslanie

- Lítium-iónové akumulátory prepravujte, resp. odosielajte len v nepoškodenom stave!
- Na prepravu akumulátora používajte výlučne originálny kartón alebo vhodný kartón pre nebezpečný materiál (nie je potrebný u akumulátorov s menšou menovitou energiou ako 100 Wh).
- Otvorené kontakty akumulátora zalepte, aby sa zabránilo skratu.

- Akumulátor v rámci balenia zaistíte pred pošmyknutím, aby sa zabránilo poškodeniu akumulátora.
- V priebehu prepravy, resp. odoslania zabezpečte správne označenie a dokumentáciu zásielky (napr. balíkovou službou alebo špedíciou).
- Dopredu sa informujte, či je možná preprava zvoleným poskytovateľom a informujte o zásielke.

Odporúčame vám privolať odborníka na nebezpečný materiál pre prípravu zásielky. Dodržiavajte a prípadné ďalšie národné predpisy.

11 SKLADOVANIE

Po každom použití zariadenie dôkladne vyčistite a – v prípade potreby – nasadte všetky ochranné kryty. Prístroj skladujte na suchom, uzamykateľnom mieste, mimo dosahu detí.

11.1 Skladovanie zariadenia

⚠ POZOR! Nebezpečenstvo zranenia. V prípade, že je prístroj v priebehu skladovania prístupný deťom alebo nepovolaným osobám, môže dôjsť k zraneniam.

- Prístroj skladujte tak, aby nebol prístupný deťom alebo nepovolaným osobám.
- Prístroj skladujte len po odstránení akumulátorov.

1. Zariadenie vypnite.
2. Výšku kosenia nastavte na najvyšší stupeň.
3. Vyberte akumulátor.
4. Zariadenie dôkladne vyčistite.
5. Zariadenie zaveste (pozri *Kapitola 6.5 "Držák na stenu (11)", strana 174*).
6. Zariadenie uschovajte na suchom, čistom mieste, ktoré je chránené pred mrazom. Na ochranu pred prachom ho zakryte priedušnou plachtou. Nepoužívajte fóliu z umelej hmoty, aby ste zabránili nahromadeniu vlhkosti.

11.2 Uskladnenie akumulátora a nabíjačky

 UPOZORNENIE Podrobné informácie nájdete v samostatných návodoch na prevádzku akumulátora a nabíjačky.

12 LIKVIDÁCIA

Pokyny k zákonu o elektrických a elektronických zariadeniach

-  ■ Elektrické a elektronické staré zariadenia nepatria do domového odpadu, ale je potrebné ich likvidovať samostatne!
- Staré batérie alebo akumulátory, ktoré nie sú pevne zabudované v starom zariadení, sa musia pred odovzdaním na likvidáciu vybrať! Ich likvidácia je regulovaná zákonom o batériách.
- Majitelia, resp. používatelia elektrických a elektronických zariadení sú povinní po ich použití odovzdať ich na recykláciu.
- Koncový používateľ je sám zodpovedný za vymazanie údajov o svojej osobe z likvidovaného starého zariadenia!

Symbol prečiarknutého smetiska znamená, že elektrické a elektronické zariadenia sa nesmú likvidovať do domového odpadu.

Elektrické a elektronické zariadenia bezodplatne odovzdajte na nasledovných miestach:

- verejné miesta likvidácie, resp. zberu s oprávnením (napr. komunálne stavebné dvory)
- predajné miesta elektrických zariadení (statické a online), pokiaľ sú obchodníci povinní prevziať zariadenie alebo ho z vlastnej vôle ponúknuť.

Tieto nariadenia platia len pre zariadenia, ktoré boli inštalované a predané v krajinách Európskej Únie a ktoré podliehajú Európskej smernici 2012/19/EÚ. V krajinách mimo Európskej únie môžu pre likvidáciu elektrických a elektronických starých zariadení platiť odlišné predpisy.

Pokyny k zákonu o batériách (BattG)

-  ■ Staré batérie a akumulátory nepatria do domového odpadu, ale je potrebné ich likvidovať samostatne!
- Pre bezpečné odobratie batérií alebo akumulátorov z elektrického prístroja a za informácie o ich type, resp. chemickom systéme, dodržujte, prosím, ďalšie údaje v rámci návodu na obsluhu, resp. montáž.

- Majitelia, resp. používatelia batérií a akumulátorov sú povinní po ich použití odovzdať ich na recykláciu. Prevzatie sa obmedzuje na odovzдание obvyklého množstva pre domácnosť.

Staré batérie môžu obsahovať škodlivé látky alebo ťažké kovy, ktoré by mohli spôsobiť škody na životnom prostredí a zdraví. Zhodnotenie starých batérií a využitie v nich obsiahnutých zdrojov prispieva k ochrane týchto oboch dôležitých materiálov.

Symbol prečiarknutého smetiska znamená, že sa batérie a akumulátory nesmú likvidovať do domového odpadu.

Ak sa okrem toho pod smetiskom nachádza značka Hg, Cd alebo Pb, znamená to nasledovné:

- Hg: Batéria obsahuje viac ako 0,0005 % ortuťe
- Cd: Batéria obsahuje viac ako 0,002 % kadmia
- Pb: Batéria obsahuje viac ako 0,004 % olova

Akumulátory a batérie bezodplatne odovzdajte na nasledovných miestach:

- verejné miesta likvidácie, resp. zberu s oprávnením (napr. komunálne stavebné dvory)
- Miesta likvidácie batérií a akumulátorov
- Zberné miesta tzv. spoločného systému spätného odberu starých spotrebičov a batérií.
- Zberné miesto u výrobcu (v prípade, že nie je členom spoločného systému spätného odberu).

Tieto nariadenia platia len pre akumulátory a batérie, ktoré boli predané v krajinách Európskej Únie a ktoré podliehajú Európskej smernici 2006/66/ES. V krajinách mimo Európskej Únie môžu pre likvidáciu akumulátorov a batérií platiť odlišné predpisy.

13 ZÁKAZNÍCKY SERVIS

V prípade otázok k záruke, oprave alebo náhradným dielom sa obráťte, prosím, na najbližší servis AL-KO. Tento nájdete na internete na nasledovnej adrese:

www.alko-garden.com/service-contacts

Ďalšie informácie k náhradným dielom nájdete pod:

www.alko-garden.com/spareparts

14 INFORMÁCIE K VYHLÁSENIU O ZHODE

Týmto vyhlasujeme na výhradnú vlastnú zodpovednosť, že tento výrobok vo forme, v akej sa

predáva na trhu, spĺňa podmienky harmonizovaných smerníc EÚ, bezpečnostných štandardov EÚ a štandardov špecifických pre výrobok. Vyhlásenie o zhode je súčasťou návodu na obsluhu a je priložené ku stroju.

15 ZÁRUKA

Prípadné chyby materiálu alebo výrobné chyby na zariadení odstránime počas zákonnej premlčacej lehoty pre nárok na náhradu škody podľa nášho výberu opravou alebo výmenou. Premlčacia lehota sa určuje vždy podľa právnych predpisov krajiny, v ktorej bolo zariadenie zakúpené.

Nárok na uplatnenie záruky akceptujeme len pri:

- dodržiavate pokyny tohto návodu na použitie.
- odbornom zaobchádzaní so zariadením
- používaní originálnych náhradných dielov

Nárok na uplatnenie záruky zaniká ak:

- sa svojvoľne pokúšate o opravu
- svojvoľne vykonáte na zariadení technické zmeny
- používate zariadenie v rozpore s určením

Zo záruky sú vylúčené:

- poškodenia laku, ktoré vyplývajú z normálneho opotrebovania
- diely podliehajúce opotrebeniu, ktoré sú na karte náhradných dielov označené rámčekom

xxxxxx (x)

Záručná doba začína plynúť odo dňa zakúpenia zariadenia prvým koncovým odberateľom. Rozhodujúci je dátum na doklade o zakúpení zariadenia. S týmto vyhlásením o záruke a s originálnym dokladom o zakúpení zariadenia sa obráťte na svojho predajcu alebo na najbližší autorizovaný zákaznícky servis. Záonné nároky kupujúceho voči predávajúcemu vyplývajúce z chýb výrobku zostávajú týmto vyhlásením nedotknuté.

AZ EREDETI KEZELÉSI ÚTMUTATÓ FORDÍTÁSA

Tartalomjegyzék



1	Ehhez a kezelési útmutatóhoz	180	6	Kezelés.....	188
1.1	A címlapon található szimbólumok	181	6.1	Vágási magasság beállítása (08).....	188
1.2	Jelmagyarázatok és jelzőszavak	181	6.2	Fűnyírás akkumulátoros mulcsozóval (06, 07).....	188
2	Termékleírás	181	6.3	A gép be- és kikapcsolása (09).....	188
2.1	Rendeltetésszerű használat	181	6.4	Az akkumulátor töltöttségi állapotának ellenőrzése (10).....	188
2.2	Lehetséges előre látható hibás használat.....	181	6.5	Fali tartó (11).....	188
2.3	Maradék kockázatok.....	181	6.6	Munkahelyzetek (05).....	189
2.4	Biztonsági és védőberendezések	181	7	Munkautasítás	189
2.4.1	Kioldógomb	182	8	Karbantartás és ápolás.....	189
2.4.2	Automatikus lekapcsolási funkció	182	8.1	Rendszeres karbantartási munkák.....	189
2.5	A készüléken szereplő szimbólumok.	182	8.2	A készülék és a vágóberendezés tisztítása(12).....	190
2.6	Termékáttekintés (01).....	182	8.3	Vágókés ellenőrzése és cseréje	190
2.7	Szállítási terjedelem (02)	182	8.4	Javítási munkák	190
3	Biztonsági utasítások	183	9	Hibaelhárítás	190
3.1	Elektromos szerszámok általános biztonsági útmutatója.....	183	10	Akkumulátor szállítása.....	191
3.1.1	Munkahelyi biztonság.....	183	11	Tárolás.....	192
3.1.2	Elektromos biztonság	183	11.1	A készülék tárolása	192
3.1.3	Személyek biztonsága	183	11.2	Az akkumulátor és a töltőkészülék tárolása	192
3.1.4	Az elektromos szerszámok használata és kezelése.....	184	12	Ártalmatlanítás.....	192
3.1.5	Elektromos szerszám alkalmazása és kezelése.....	184	13	Ügyfélszolgálat/Szerviz	193
3.1.6	Szerviz.....	185	14	Információk a megfelelőségi nyilatkozathoz.....	193
3.2	Biztonsági utasítások pázsitnyírókhöz.....	185	15	Garancia	193
3.3	Rezgésterhelés.....	186			
3.4	Zajterhelés	187			
3.5	Biztonsági utasítások az akkumulátorhoz és a töltőkészülékhez	187			
4	Szerelés	187			
4.1	Akkumulátoros mulcsozó összeszerelése (03).....	187			
5	Üzembe helyezés.....	187			
5.1	Akkumulátor feltöltése	187			
5.2	Akkumulátor behelyezése és kivétele (04)	187			

1 EHHEZ A KEZELÉSI ÚTMUTATÓHOZ

- A német változat esetében az eredeti üzemeltetési útmutatóról van szó. Minden más nyelvi változat az eredeti üzemeltetési útmutató fordítása.
- Tárolja mindig úgy ezt a kezelési útmutatót, hogy bármikor beleolvashasson, ha a berendezéssel kapcsolatos információra van szüksége.
- Másik személynek csak ezzel a kezelési útmutatóval együtt adja tovább a készüléket.

- Olvassa el és tartsa be a jelen kezelési útmutató biztonsági tudnivalóit és figyelmeztetéseit.

1.1 A címlapon található szimbólumok

Szimbólum	Jelentés
	Üzembe helyezés előtt feltétlenül olvassa el gondosan ezt a kezelési útmutatót. Ez a zavarmentes munkavégzés és a hibamentes kezelés feltétele.
	Üzemeltetési útmutató
	A Li-ion akkumulátorokat kezelje óvatosan! Különösen a jelen útmutató szállításra, tárolásra és ártalmatlanításra vonatkozó utasításait tartsa be!

1.2 Jelmagyarázatok és jelzőszavak

⚠ VESZÉLY! Olyan veszélyes helyzetet jelez, amely – ha nem kerülik el – halálos vagy súlyos sérüléseket eredményez.

⚠ FIGYELMEZTETÉS! Olyan potenciálisan veszélyes helyzetet jelez, amely – ha nem kerülik el – halálos vagy súlyos sérüléseket eredményezhet.

⚠ VIGYÁZAT! Olyan potenciálisan veszélyes helyzetet jelez, amely – ha nem kerülik el – kisebb vagy közepesen súlyos sérüléseket eredményezhet.

FIGYELEM! Olyan helyzetet jelez, amely – ha nem kerülik el – anyagi károkat eredményezhet.

i TUDNIVALÓ Az érthetőséget és a használatot segítő, különleges tudnivalók.

2 TERMÉKLEÍRÁS

FIGYELEM! A készülék és az akkumulátor károsodásának veszélye. Ha a készüléket nem megfelelő akkumulátorral üzemeltetik, akkor a készülék és az akkumulátor károsodhat.

- A készüléket kizárólag csak az előírás szerinti akkumulátorral használja.

Az AL-KO 18V-rendszer valamennyi akkumulátorra (Bxxx Li) és töltőkészüléke (Cxxx Li) használható.

Az akkumulátorokkal és töltőkészülékekkel kapcsolatos további információkért lásd a külön utasításokat:

- Kezelési útmutató 443130: Akkumulátorok
- Kezelési útmutató 443131: Töltőkészülékek

2.1 Rendeltetésszerű használat

Ez a készülék zegzugos és kis pázsitfelületen lévő rövid, száraz pázsit gyakori nyírására készült. A levágott növényi rész trágyázás céljából a nyírt felületen marad.

Ez a gép magáncélú használatra készült. Bármely más felhasználás, valamint az illetéktelen módosítások vagy átépítések nem megfelelő használatnak minősülnek, és a garancia kizárását, valamint a megfelelőség elvesztését és a felhasználónak vagy harmadik feleknek okozott károkért való felelősség elutasítását eredményezik a gyártó részéről.

2.2 Lehetséges előre látható hibás használat

A készülék nem alkalmas nyilvános parkokban és sportlétesítményekben történő iparszerű használatra, valamint mező- és erdőgazdaságokban való alkalmazásra sem.

- A készüléket esőben vagy nedves pázsiton ne használja.
- Nem szabad eltávolítani vagy áthidalni a biztonsági berendezéseket.

2.3 Maradék kockázatok

Még a készülék rendeltetésszerű használata esetén is mindig marad valamennyi ésszerű kockázat, amely nem zárható ki. A készülék fajtájából és szerkezetéből adódóan alkalmazástól függően a következő potenciális veszélyeztetések fordulhatnak elő:

- a levágott növényrészek, föld és kisebb kövek kirepülése,
- vágási részecskék belélegzése légzőkészülék viselésének elmaradása esetén,
- Vágási sérülések a forgó vágókések közé nyúlás esetén.

2.4 Biztonsági és védőberendezések

⚠ FIGYELMEZTETÉS! Sérülésveszély. A sérült és kiiktatott biztonsági és védőberendezések súlyos sérüléseket okozhatnak.

- A sérült biztonsági és védőberendezéseket javíttassa meg.
- A biztonsági és védőberendezéseket soha ne iktassa ki.

2.4.1 Kioldógomb

A kioldógomb szabaddá teszi a be/ki kapcsolót. Ezzel megakadályozható a készülék véletlen bekapcsolása egyedül a be/ki kapcsoló megnyomásával.

2.4.2 Automatikus lekapcsolási funkció

A készülék automatikusan kikapcsol a felemeléskor, hogy megakadályozza a forgó vágókések megérintését.

2.5 A készüléken szereplő szimbólumok

Szimbólum	Jelentés
	A kezelésnél legyen különösen óvatos!
	Az üzembe helyezése előtt olvassa el a kezelési útmutatót!
	A kirepülő tárgyak okozta veszély!
	Más személyeket tartson távol a veszélyzónától!
	Kezeit és lábait tartsa távol a vágóberendezéstől!
	Nem releváns.
	Áramütés veszélye, ha áthalad a hálózati kábelén.
	Ne haladjon át a hálózati kábelén!
	Beállítási, tisztítási vagy karbantartási munkák előtt távolítsa el az akkumulátort.

2.6 Termékáttekintés (01)

Sz.	Alkatrész
1	Fogantyú
2	Kioldógomb a fogantyún
3	Fali tartó
4	Be/ki kapcsoló
5	Akkumulátorsín
6	Tolókar felső rész
7	Kaparó
8	Tolókar alsó része
9	Rögzítőhüvely
10	Forgócsatlakozó reteszelő tolattyú
11	Töltöttségiszint-kijelző
12	Vágási magasság beállítókereke
13	Akkumulátor*
14	Töltőkészülék*

*: A szállítási terjedelem nem tartalmazza, külön lehet megvásárolni.

2.7 Szállítási terjedelem (02)

A szállítási terjedelem az alább felsorolt tételeket tartalmazza. Ellenőrizze, hogy minden tétel megvan-e:

Sz.	Alkatrész
1	Fogantyú a tolókar felső részén
2	Tolókar alsó része
3	Akkumulátoros mulcsozó
4	Kaparó
5	Kezelési útmutató

3 BIZTONSÁGI UTASÍTÁSOK

3.1 Elektromos szerszámok általános biztonsági útmutatója

⚠ FIGYELMEZTETÉS! Olvassa el az ehhez az elektromos eszközhöz tartozó összes biztonsági utasítást, illusztrációt és műszaki adatot. A következő útmutatások és utasítások betartásánál elkövetett mulasztások elektromos áramütést, tüzet, illetve súlyos sérüléseket okozhatnak.

- **Őrizzen meg a jövőre minden biztonsági útmutatót és utasítást.**

A biztonsági útmutatásokban alkalmazott „elektromos szerszám” fogalom hálózati üzemeltetésű (hálózati vezetékkel rendelkező) vagy akkumulátoros (hálózati vezeték nélküli) elektromos szerszámokra vonatkozik.

3.1.1 Munkahelyi biztonság

- **A munkaterületét tartsa tisztán és jól megvilágítva.** A rendtelenség vagy a megvilágítatlan munkaterületek balesetekhez vezethetnek.
- **Az elektromos szerszámot ne használja robbanásveszélyes környezetben, amelyben gyúlékony folyadékok, gázok vagy porok találhatók.** Az elektromos szerszámok szikrát keltenek, amelyek a port vagy a gőzöket felgyújthatják.
- **Az elektromos szerszám használata közben a gyermekeket és más személyeket tartsa távol.** Mással való foglalkozás esetén elveszítheti az elektromos készülék fölötti ellenőrzést.

3.1.2 Elektromos biztonság

- **Az elektromos szerszám hálózati dugójának illeszkednie kell a csatlakozóaljzatba. A hálózati dugót semmilyen módon sem szabad megváltoztatni. Ne használjon adapterdugót védőérintkezős elektromos szerszámokkal együtt.** A változtatás nélküli dugaszok és hozzáillő csatlakozóaljzatok csökkentik az áramütés kockázatát.
- **Kerülje a testi érintkezést földelt felületekkel, mint például csövekkel, fűtőtestekkel, tűzhelyekkel és hűtőszekrényekkel.** Fokozott az áramütés veszélye, ha a teste földelve van.
- **Az elektromos szerszámokat óvja az esőtől és nedvességtől.** Víz behatolása a az elektromos szerszámba növeli az áramütés kockázatát.

- **Ne használja a kábelt a rendeltetésétől eltérően az elektromos szerszám szállításához, felakasztásához vagy a dugónak a csatlakozóaljzataból való kihúzásához. A csatlakozókábelt hőtől, olajtól, éles perepektől vagy mozgó alkatrészekről óvni kell.** A sérült vagy összegabalyodott kábelek növelik az áramütés kockázatát.
- **Ha elektromos szerszámmal a szabadban dolgozik, szabadban is használható hosszabbítókábel alkalmazzon.** A szabadban történő használatra alkalmas hosszabbítókábel csökkenti az áramütés kockázatát.
- **Ha az elektromos szerszám nedves környezetben való működtetése nem kerülhető el, akkor alkalmazzon hibaáram-védőkapcsolót.** A hibaáram-védőkapcsoló alkalmazása csökkenti az áramütés kockázatát.

3.1.3 Személyek biztonsága

- **Legyen óvatos, ügyeljen arra, amit tesz, és dolgozzon figyelmesen az elektromos szerszámmal. Ne használjon elektromos szerszámot, ha fáradt, kábítószert, alkoholt vagy gyógyszerek hatása alatt áll.** Egy pillanatnyi figyelmetlenség az elektromos szerszám használatakor komoly sérülésekhez vezethet.
- **Viseljen személyi védőfelszerelést és mindenkor védőszemüveget.** A személyi védőfelszerelés, mint például a pormaszok, a csúszásmentes biztonsági cipő, munkavédelmi sisak vagy hallásvédő, az elektromos szerszám fejtájától és alkalmazásától függően csökkenti a sérülések kockázatát.
- **Kerülje el az akaratlan üzembe helyezést. Győződjön meg, hogy a villamos szerszám ki van kapcsolva, mielőtt a hálózatba és/vagy az akkumulátorhoz csatlakoztatja, felveszi vagy tartja.** Ha szállítás közben az ujját az elektromos szerszám csatlakozóján tartja, vagy az elektromos készüléket bekapcsolva csatlakoztatja a hálózatra, ez balesetekhez vezethet.
- **Mielőtt az elektromos szerszámot bekapcsolja, távolítsa el a beállító szerszámokat és a csavarkulcsot.** Az elektromos készülék egyik forgó készülékrészben található szerszám vagy kulcs sérülésekhez vezethet.
- **Kerülje el a rendellenes testtartást. Gondoskodjon biztonságos állásról, és mindig legyen egyensúlyban.** Ezáltal váratlan helyzetekben az elektromos szerszámot jobban tudja ellenőrzés alatt tartani.

- **Viseljen megfelelő ruházatot. Ne hordjon bő ruházatot vagy ékszert. Tartsa távol a haját és a ruháját a mozgó alkatrészekről.** A bő ruhát, ékszert vagy hosszú haját elkaphatja a szerszám valamelyik mozgó része.
- **Ha porelszívó és porgyűjtő berendezések felszerelése lehetséges, akkor azokat is használni kell a megfelelő módon.** A porelszívás alkalmazása a por által okozott veszélyeket is csökkentheti.
- **Ne ringassa magát a hamis biztonság képzetébe, és soha ne hagyja figyelmen kívül az elektromos szerszámok biztonsági szabályait még akkor sem, ha többszöri használat után kap megbízást az elektromos szerszám használatára.** A figyelmetlen kezelés a másodperc tört része alatt okozhat súlyos sérüléseket.

3.1.4 Az elektromos szerszámok használata és kezelése

- **Ne terhelje túl az elektromos készüléket. A munkához az arra szolgáló elektromos szerszámot alkalmazza.** A megfelelő elektromos szerszámmal a megadott teljesítménytartományban jobban és biztonságosan dolgozhat.
- **Ne használjon olyan elektromos szerszámot, amelynek kapcsolója hibás.** Olyan elektromos szerszám, amelyet nem lehet be- vagy kikapcsolni, veszélyes, és javításra szorul.
- **Húzza ki a dugót a csatlakozóaljzatból és/vagy távolítsa el a kivehető akkumulátort, mielőtt a készüléken beállításokat végez, kicseréli a behelyezhető szerszámokat vagy az elektromos készüléket elrakja.** Ezek az óvintézkedések meggátolják az elektromos szerszám véletlenszerű elindítását.
- **A használaton kívüli elektromos szerszámokat ne tárolja gyermeke által elérhető helyen. Ne engedje, hogy az elektromos készüléket olyan személyek használják, akik a készüléket nem ismerik vagy a jelen útmutatásokat nem olvasták.** Az elektromos szerszámok tapasztalatlan személyek kezében veszélyesek.
- **Az elektromos készülékeket és használati eszközöket gondosan kezelje. Ellenőrizze, hogy a forgó részek kifogástalanul működnek-e és nem akadnak meg, hogy az alkatrészek törtek-e el vagy oly mértékben sérültek-e, hogy az elektromos szerszám**

működését befolyásolják. A sérült részeket az elektromos készülék használata előtt javíttassa meg. A helytelenül karbantartott elektromos szerszámok sok balesetet okoznak.

- **A vágószerszámokat tartsa élesen és tisztán.** A gondosan ápolott, éles vágóélű vágószerszámok kevésbé szorulnak, és könnyebben irányíthatók.
- **Használjon a jelen útmutatásoknak megfelelő elektromos szerszámot, használati eszközöket és betétszerszámokat. Ennek során vegye figyelembe a munkafeltételeket és a végzendő tevékenységet.** Az elektromos szerszámok rendeltetésellenes használata veszélyes helyzetekhez vezethet.
- **A markolatok és a markolatfelületek mindig legyenek szárazak, tiszták, olaj- és zsírintmentesek.** A csúszós fogantyúk és fogantyúfelületek váratlan helyzetekben nem teszik lehetővé az elektromos eszköz biztonságos kezelését és irányítását.

3.1.5 Elektromos szerszám alkalmazása és kezelése

- **Az akkumulátorokat csak a gyártó által ajánlott töltőkészülékekkel töltsse fel.** Tűzveszélyt okoz, ha egy adott akkumulátorfajta-hoz alkalmas töltőkészüléket más akkumulátorokhoz használják.
- **Az elektromos szerszámokban csak az azokhoz való akkumulátorokat alkalmazza.** Másfajta akkumulátorok alkalmazása sérülésekhez és tűzveszélyhez vezethet.
- **A használaton kívüli akkumulátort tartsa távol az iratkapcsoktól, érméktől, kulcsoktól, tűktől, csavaroktól vagy más fémtárgyaktól, amelyek az érintkezők áthidalását okozhatják.** Az akkumulátorok érintkezői közötti rövidzárlat égési sérülésekhez vagy tűzhöz vezethet.
- **Hibás alkalmazás esetén az akkumulátorból folyadék távozhat. Kerülje a folyadékkal való érintkezést. Véletlen érintkezés esetén vízzel öblítse le. Ha a folyadék a szembe kerül, kérjen orvosi segítséget is.** Az akkumulátorból kikerülő folyadék a bőr ingerléséhez vagy égési sérülésekhez is vezethet.
- **Sérült vagy megváltoztatott akkumulátort ne használjon.** A sérült vagy megváltoztatott akkumulátorok váratlanul viselkedhetnek és tüzet, robbanást vagy sérülésveszélyt okozhatnak.

- **Az akkumulátort ne tegye ki nyílt láng vagy magas hőmérsékletek hatásának.** A tűz vagy a 130 °C feletti hőmérséklet robbanást okozhat.
- **Kövesse a töltésre vonatkozó összes utasítást, és az akkumulátort vagy az akkumulátoros szerszámot soha ne töltsse az üzemeltetési útmutatóban megadott hőmérsékleti tartományon kívül.** Nem megfelelő töltés vagy a megengedett hőmérsékleti tartományon kívül történő töltés károsíthatja az akkumulátort és fokozza a tűzveszélyt.

3.1.6 Szerviz

- **Elektromos szerszámát csak szakképzett személyzettel és eredeti pótalkatrészek felhasználásával javíttassa.** Ez biztosítja az elektromos szerszám biztonságos használatának megőrzését.
- **Sérült akkumulátoron soha ne végezzen karbantartást.** Az akkumulátor minden karbantartására csak a gyártó vagy az arra feljogosított ügyfélszolgálati helyek jogosultak.

3.2 Biztonsági utasítások pászitnyírókhoz

- **Ne használja a pászitnyírót rossz időjárási körülmények között, különösen villámlás idején.** Ez csökkenti a villámcsapás bekövetkezésének kockázatát.
- **Vizsgálja át a területet, ahol a pászitnyírót használni kívánja, különösen a vadállatok szempontjából.** Működés közben a pászitnyíró miatt a vadállatok sérüléseket szenvedhetnek.
- **Gondosan vizsgálja át a területet, ahol a pászitnyírót használni szeretné, és távolítson el minden követ, botot, drótot, csontot és más idegen tárgyat.** A szétrepülő tárgya személyi sérüléseket okozhatnak.
- **A pászitnyíró használata előtt szemrevételezéssel győződjön meg arról, hogy a kés és a vágóegység nincs elhasználódva és nem sérült.** Kopott vagy sérült alkatrészek növelik a sérülések kockázatát.
- **Ellenőrizze gyakran a fűgyűjtő tartály kopását vagy károsodását.** Egy elhasználdott vagy sérült fűgyűjtő edény növelheti a sérülések kockázatát.
- **Hagyjon felszerelve minden védőberendezést. A védőberendezéseket működőkép állapotban és előírászerűen kell felszerelni.** A laza vagy sérült védőberendezések nem működnek megfelelően, így sérülésekhez vezethetnek.
- **Minden szellőzőnyílást tartson szennyeződémentsen.** Az eltömődött szellőzőnyílások és szennyeződések túlmelegedést vagy tűzveszélyt okozhatnak.
- **A pászitnyíróval végzett munka közben mindig viseljen testhez simuló és védelmet nyújtó lábbelit. Ne kezelje a pászitnyírót meztláb vagy nyitott szandálban.** Ez csökkenti a lábak mozgó késsel való érintkezése miatti sérülésének veszélyét.
- **A pászitnyíróval végzett munka közben mindig viseljen hosszú nadrágot.** A védtelen bőrfelület fokozza a szétrepülő tárgyak okozta sérülések veszélyét.
- **Ne működtesse a pászitnyíró nedves pásziton. Haladjon lassan, soha ne fússon.** Ez csökkenti annak a veszélyét, hogy elessen vagy elcsússzon, ami sérüléseket okozhatna.
- **Ne működtesse a pászitnyíró nagyon meredek lejtőkön.** Ez csökkenti annak a veszélyét, hogy elveszti az ellenőrzést, elessen vagy elcsússzon, ami sérüléseket okozhatna.
- **Lejtőkön való munkavégzés esetén ügyeljen a biztos állásra, mindig a lejtőre merőlegesen dolgozzon, soha ne a lejtőn felfelé vagy lefelé, és irányváltás közben legyen nagyon óvatos.** Ez csökkenti annak a veszélyét, hogy elveszti az ellenőrzést, elessen vagy elcsússzon, ami sérüléseket okozhatna.
- **Legyen nagyon óvatos, ha a pászitnyírót hátrafelé mozgatja vagy maga felé húzza. Mindig figyeljen a környezetére.** Ez csökkenti annak a veszélyét, hogy pászitnyírás közben elessen.
- **Ne érintse meg a késeket és más veszélyes mozgó alkatrészeket addig, amíg azok még mozgásban vannak.** Ez csökkenti a mozgó alkatrészek miatti sérülések veszélyét.
- **Gondoskodjon róla, hogy ebszorult anyag eltávolításakor vagy a pászitnyíró tisztításakor minden kapcsoló KI legyen kapcsolva és az akku el legyen távolítva.** A pászitnyíró váratlan működése súlyos sérülésekhez vezethet.
- **Elrakás előtt mindig hagyja lehűlni a terméket.**
- **Elrakás előtt ürítse ki a fűgyűjtő kosarat.**

- A készülék beállításakor ügyeljen arra, hogy az ujjai ne szoruljanak be a mozgó kések és a gép rögzített alkatrészei közé.

3.3 Rezgésterhelés

Teljes rezgési és zajkibocsátási értékek

- A megadott teljes rezgési és zajkibocsátási értékek mérésére egy szabványos mérési eljárás keretében került sor, és az összehasonlításhoz egy másik elektromos eszköz került alkalmazásra.
- A megadott teljes rezgési és zajkibocsátási értékek a terhelés kezdeti becsléséhez is használhatók.
- A teljes rezgési és zajkibocsátási értékek az elektromos eszköz tényleges használata közben az elektromos eszköz használati módjától és jellegétől függően a megadott értékektől eltérhetnek.
- Tartsa be a biztonsági intézkedéseket a biztonságga foglalkozó fejezet szerint. Próbálja meg a rezgés miatti terhelést a lehető legalacsonyabb szinten tartani. A rezgés okozta terhelés csökkentésére vonatkozó intézkedés lehet például kesztyű viselése az eszköz használata közben, valamint a munkaidő korlátozása. Eközben az üzemelési ciklus minden részére figyelni kell (pl. azokra az időkre, amikor az elektromos eszköz ki van kapcsolva, valamint azokra, amikor ugyan be van kapcsolva, de nincs terhelve).

Veszély rezgés miatt

- *A készülék használata közben a tényleges rezgés-kibocsátási érték a gyártó által megadott értéktől eltérhet.* Használat előtt, ill. közben vegye figyelembe a következő befolyásoló tényezőket:
 - A készüléket rendeltetésszerűen használják?
 - Az anyag vágása, ill. előkészítése a megfelelő módon és formában történik?
 - A készülék a szokásos üzemi állapotban található?
 - A vágószerszám megfelelően meg van élezve, ill. a megfelelő vágószerszám van beszerelve?
 - A tartófogantyú és az opcionális vibrációs fogantyú fel van szerelve és ezek szilárdan vannak a készülékre erősítve?
- A készüléket csak az adott munka elvégzéséhez szükséges fordulatszámmal működ-

tesse. Kerülje a maximális fordulatszámot a zaj és a rezgések csökkentése érdekében.

- Szakszerűtlen használat és karbantartás miatt a készülék által kibocsátott zaj és a rezgés fokozódhat. Ez egészségkárosodást okoz. Ilyen esetben azonnal kapcsolja ki a készüléket, majd egy hivatalos szervizben javíttassa meg.
- A rezgés miatti terhelés mértéke az elvégzendő munkától, ill. a készülék használatától függ. Mérlelje a helyzetet és iktasson be megfelelő munkaszüneteket. Ezzel jelentősen csökkenthető a teljes munkaidő alatt kapott rezgés okozta terhelés mértéke.
- A készülék tartós használata esetén a kezelő rezgéseknek van kitéve, ami vérkeringési problémákhoz (az ujjak elfehéredéséhez) vezethet. Ennek a kockázatnak az elkerüléséhez viseljen kesztyűt és tartsa melegen a kezét. Ha az ujjak elfehéredése tapasztalható, azonnal forduljon orvoshoz. A tünetekhez tartoznak: érzéketlenség, az érzékelőképesség elvesztése, bizsergés, viszketés, fájdalom, elgyengülés, a bőr színének vagy állapotának megváltozása. Normál esetben ezek a tünetek az ujjakat, a kezeket vagy a pulzust érintik. Alacsonyabb hőmérsékleten a veszély fokozódik.
- Iktasson be a munkanapba hosszabb szüneteket, hogy a zajtól és a rezgésektől való regenerálódás lehetséges legyen. A munkát úgy tervezze meg, hogy az erős rezgést keltő készülékek használata több napra legyen elosztva.
- Ha a készülék használata közben a kezéinél kellemetlen érzése lenne vagy a bőre elszíneződne, akkor azonnal szakítsa meg a munkavégzést. Iktasson be megfelelő pihenőket. Megfelelő hosszúságú pihenő nélkül kéz-kar-rezgésszindrómát tapasztalhat.
- Minimalizálja a rezgésekből adódó kockázatot. A készüléket a kezelési útmutatóban található utasítások szerint gondozza.
- Ha a készüléket gyakran használják, lépjen kapcsolatba a szakkereskedővel antivibrációs tartozékok (pl. fogantyúk) beszerzése érdekében.
- Kerülje el a készülékkel 10 °C alatti hőmérsékleten történő munkavégzést. Egy munkatervben határozza meg, hogy hogyan korlátozható a rezgés okozta terhelés.

3.4 Zajterhelés

A készülék használata közben bizonyos mértékű zajterhelés elkerülhetetlen. Nagy zajjal járó munkákat csak az engedélyezett és erre a célra meghatározott időpontokban végezzen. Tartson zajmentes szüneteket és a munka időtartamát csak a legszükségesebb mértékre korlátozza. Saját személyes védelme és a közelben tartózkodók védelme érdekében megfelelő hallásvédőt kell viselni.

3.5 Biztonsági utasítások az akkumulátorhoz és a töltőkészülékhez

- Feltöltés előtt vegye ki az akkumulátorokat a készülékből.
- Ne helyezzen be különböző típusú akkumulátorokat vagy új és használt akkumulátorokat együtt a készülékbe.
- Az akkumulátorokat megfelelő polaritással helyezze be a készülékbe.
- Távolítsa el az akkumulátorokat a készülékből, ha hosszabb ideig tárolja.
- Ne zárja rövide a készülék vagy az akkumulátorok csatlakozókapcsait.

Kezelési útmutatók

Vegye figyelembe az akkumulátor és a töltőkészülék biztonsági utasításait a külön kezelési útmutatókban:

- Kezelési útmutató 443130: Akkumulátorok
- Kezelési útmutató 443131: Töltőkészülékek

4 SZERELÉS

⚠ FIGYELMEZTETÉS! **Veszélyek nem teljes összeszerelés miatt!** Egy nem teljesen összeszerelt gép üzemeltetése súlyos sérülésekhez vezethet.

- A gépet csak teljesen összeszerelt állapotban üzemeltesse!
- Az akkut csak akkor tegye be a készülékbe, ha az teljesen össze van szerelve!

4.1 Akkumulátoros mulcsozó összeszerelése (03)

Tolókar felső részének összekötése a tolókar alsó részével

1. Dugja be (03/a) a tolókar felső részét (03/1) a tolókar alsó részébe (03/2).
2. A tolókar részeit úgy igazítsa be, hogy a tolókar alsó részében lévő bütykök (03/3) bekatantanjanak a tolókar felső részén lévő lyukba (03/4).

Tolókar alsó részének felszerelése az akkumulátoros mulcsozóra

1. A tolókar alsó részének csatlakozóját (03/5) és a csatlakozó-ellendarabot (03/6) úgy kell egymáshoz igazítani, hogy azok illeszkedjenek egymáshoz.
2. A tolókar alsó részének csatlakozóját (03/5) és a csatlakozó-ellendarabot (03/6) ütközésig tolja be egymásba (03/b).
3. A rögzítőhüvelyt (03/7) tolja rá a csatlakozó-ellendarabra, és kézzel szorítsa meg (03/c).

5 ÜZEMBE HELYEZÉS

ℹ TUDNIVALÓ Ellenőrizze a készüléken az esetleges sérüléseket a napi üzembe helyezés előtt, leejtés után vagy más ütéssel járó hatást követően. A készüléket használat előtt javíttassa meg.

5.1 Akkumulátor feltöltése

Töltse fel az akkumulátort a külön kezelési útmutatókban leírtak szerint:

- Kezelési útmutató 443130: Akkumulátorok
- Kezelési útmutató 443131: Töltőkészülékek

5.2 Akkumulátor behelyezése és kivétele (04)

FIGYELEM! **Az akkumulátor károsodásának veszélye.** Ha használat után az akku a gépben marad, akkor emiatt az akku károsodhat.

- Közvetlenül a használat után az akkut húzza ki a gépből és tárolja fagytól védett helyen.
- Az akkut közvetlenül csak a munka megkezdése előtt tegye be a gépbe.

Az akkumulátor behelyezése

1. Az akkumulátort (04/1) tolja rá (04/a) kattanásig az akkumulátorsínre (04/2).

Az akkumulátor kihúzása

1. Az akkumulátoron lévő kioldógombot (04/3) nyomja meg és tartsa lenyomva.
2. Húzza ki az akkumulátort (04/b).

6 KEZELÉS

⚠ FIGYELMEZTETÉS! Veszélyek nem teljes összeszerelés miatt! Egy nem teljesen összeszerelt gép üzemeltetése súlyos sérülésekhez vezethet.

- A gépet csak teljesen összeszerelt állapotban üzemeltesse!
- Az akkut csak akkor tegye be a készülékbe, ha az teljesen össze van szerelve!

6.1 Vágási magasság beállítása (08)

⚠ VIGYÁZAT! Vágási sérülések veszélye. Vágási sérülések veszélye a mozgó fűkaszába történő benyúlás esetén.

- A vágási magasságot csak akkor állítsa át, ha a motort kikapcsolták és a vágóberendezés teljesen leállt.

A vágási magasság 3 fokozatban 30–50 mm között változtatható. Ezáltal a vágási magasságot úgy lehet beállítani, ahogy az a munka sikeres elvégzéséhez szükséges.

1. Vágási magasság beállítókerekének (08/1) beállítása:
 - Alacsony pázsit esetén a vágási magasság beállítókerekét (08/1) forgassa (08/a) el a minimális 1. fokozatra: kb. 30 mm-re.
 - Magasabb pázsit esetén a vágási magasság beállítókerekét (08/1) forgassa (08/b) el a maximális 3. fokozatra: kb. 50 mm-re.

6.2 Fűnyírás akkumulátoros mulcsozóval (06, 07)

ⓘ TUDNIVALÓ A tolókart igazítsa egyenesen a készülékhez hogy a reteszelő tolattyút a felső pozícióba lehessen tolni.

A reteszelő tolattyúval (06/1, 07/1) lehet reteszelni és kioldani a forgócsatlakozót az akkumulátoros mulcsozón.

Ha a reteszelő tolattyút felfelé vagy lefelé eltolja (06/a, 07/a), akkor az abban a pozícióban marad.

Fűnyírás egyenes pályákon (06)

- Ha a reteszelő tolattyú (06/1) a felső helyzetben van, a forgócsatlakozó reteszelve van.
- A tolóart egy irányba (06/b) lehet mozgatni:
 - Függőleges mozgás: 0°–100°
- Az akkumulátoros mulcsozó egyenes szakaszokon mozgatható.

Rugalmas fűnyírás (06, 07)

- Ha a reteszelő tolattyú (06/1) az alsó helyzetben van, a forgócsatlakozó reteszelve van.
- A tolókar rugalmasan minden irányba (06/b, 07/b) mozgatható:
 - Függőleges mozgás: 0°–100°
 - Vízszintes mozgás: kb. 45° jobbra és balra
- Az akkumulátoros mulcsozó kanyarokban mozgatható.

6.3 A gép be- és kikapcsolása (09)

A gép bekapcsolása

ⓘ TUDNIVALÓ A gépet csak munkapozícióban lehet üzemeltetni.

1. Helyezze a kart munkahelyzetbe (lásd *Fejezet 6.6 "Munkahelyzetek (05)", oldal 189*).
2. Nyomja meg (09/a) a kioldógombokat (09/1).
3. Nyomja meg (09/b) a be/ki kapcsolót (09/2), és engedje el a kioldógombokat.

A gép kikapcsolása

1. Engedje el a be/ki kapcsolót.

6.4 Az akkumulátor töltöttségi állapotának ellenőrzése (10)

A töltöttségiszint-kijelző (10/1) 4 LED-ből (10/2) áll. A LED-ek folyamatosan zölden világítanak, és az akkumulátor töltésszintjének csökkenése esetén egymás után kialszanak.

LED	Töltési szint
4 LED világít.	Az akkumulátor teljesen fel van töltve.
3 LED világít.	Az akkumulátor 75%-ig van feltöltve.
2 LED világít.	Az akkumulátor 50%-ig van feltöltve.
1 LED világít.	Az akkumulátor 25%-ig van feltöltve.

6.5 Fali tartó (11)

Az akkumulátoros mulcsozót egy függőleges felületre – pl. falra vagy deszkára – felakasztható a fogantyún lévő felfüggesztő nyílás (11/1) segítségével.

6.6 Munkahelyzetek (05)

Parkolóhelyzet (kb. 70° - 100°)

⚠ FIGYELMEZTETÉS! Sérülések a tolókar leesése miatt. Ha a tolókart (különösen akkor, ha az akkumulátor be van helyezve) parkolóállásba tolják, akkor az kieshet, és súlyos sérülésekhez vezethet.

- A készüléket ne hagyja állva felügyelet nélkül.
- A készüléket úgy helyezze el, hogy a leeső tolókar senkinek se okozhasson sérülést (pl. támassza falnak).

Az akkumulátoros mulcsozó nem kapcsolható be, ha a tolókar parkolóhelyzetben (05/1) található.

Munkaterület (kb. 10° – 70°)

i TUDNIVALÓ A készülék kikapcsol, ha a tolókar a munkaterületen kívülre mozog.

Az akkumulátoros mulcsozó csak akkor kapcsolható be és üzemeltethető, ha a tolókar munkahelyzetben (05/2) található.

Szállítási pozíció / Tárolási pozíció (kb. 0° – 10°)

i TUDNIVALÓ Ha működés közben a készüléket a fogantyúnál felemelik, a készülék automatikusan kikapcsol.

Az akkumulátoros mulcsozó a fogantyúnál fogva hordozható, ill. szállítható és függesztve tárolható. A készüléket szállítási pozícióban / tárolási pozícióban (05/3) nem kapcsolható be.

7 MUNKAUTASÍTÁS

Tartsa be a biztonsági utasításokat!

i TUDNIVALÓ Tartsa be a helyi előírásokat arra vonatkozóan, hogy mikor lehet használni a pázsitnyírót.

- Ügyeljen a fűben lévő tárgyakra, és távolítsa el őket a munkaterületről.
- Csak jó látási viszonyok esetén nyírja a pázsitot.
- Csak éles vágókéssel nyírja a pázsitot.
- A készüléket csak a tolókarral irányítsa.
- A készüléket csak gyalogtempóban mozgassa.
- A készüléket mindig keresztirányban mozgassa a lejtőn. Ne használja a fűnyírót lejtőn felfelé és lefelé, illetve 10°-nál nagyobb dőlé-

sű lejtőkön. Legyen nagyon óvatos a munkai-rány megváltoztatásánál.

Az akkumulátorok vágóteljesítménye, ill. élettartama

- A vágóteljesítmény, ill. az a felület, amelyet nyírni lehet, a pázsit tulajdonságaitól függ. Az olyan tényezők, mint a fű hossza, vastagsága, a kiválasztott vágásmagasság és a nedves fű kihat a vágóteljesítményre.
- Optimális üzemidőt gyakori pázsitnyírással és röviden tartott pázsittal lehet elérni.
- A fűnyíró gyakori be- és kikapcsolása a pázsitnyírás alatt ugyanúgy csökkenti a vágóteljesítményt, mint a nem teljesen feltöltött akkumulátor.
- A vágóteljesítmény optimalizálásához javasoljuk, hogy gyakran nyírja a pázsitot, magas vágásmagasságot állítson be, és a készüléket gyalogtempóban mozgassa.

i TUDNIVALÓ Az élettartam meghosszabbítása érdekében kiegészítő akkumulátorokat lehet vásárolni.

Tippek a pázsitnyíráshoz

- A vágásmagasság maradjon mindig 3–5 cm, ne nyírjon le a pázsitmagasság felénél többet.
- Ne terhelje túl a fűnyírót! Ha a hosszú, nehéz fű miatt észrevehetően csökken a motorfordulatszám, akkor növelje meg a vágásmagasságot, és többször nyírja a fűvet.
- A szél és a napsütés pázsitnyírás után kiszárhozhatja a pázsitot, ezért késő délután nyírja a pázsitot.

8 KARBANTARTÁS ÉS ÁPOLÁS

⚠ FIGYELMEZTETÉS! Vágási sérülések veszélye. Vágási sérülések veszélye az éles szélű és még mozgó készülék-alkatrészek közé, valamint a vágószerszámokba nyúlás esetén.

- Karbantartási, gondozási és tisztítási munkák előtt mindig kapcsolja ki a készüléket. Távolítsa el az akkumulátort.
- Karbantartási, ápolási és tisztítási munkák közben mindig viseljen védőkesztyűt.

8.1 Rendszeres karbantartási munkák

- Gondoskodjon arról, hogy az anyacsavarok, a csapok és a csavarok szorosan meg legyenek húzva, és hogy a készülék biztonságos üzemi állapotban legyen.

- Rendszeresen ellenőrizze a készülék és a vágóberendezés működését és kopását.

8.2 A készülék és a vágóberendezés tisztítása(12)

FIGYELEM! Víz használata miatti veszély. A készülékben lévő víz rövidzárlatot vagy az elektromos alkatrészek sérülését okozza.

- Ne fecskendezze a készüléket vízzel.
- A tisztításhoz kizárólag kézi seprűt vagy kefélt használjon.

1. Kapcsolja ki a készüléket.
2. Húzza ki az akkumulátort.
3. Billentse meg a készüléket, és a vágóberendezést (12/1) a kaparóval (12/2) tisztítsa meg.

8.3 Vágókés ellenőrzése és cseréje

⚠ FIGYELMEZTETÉS! Súlyos sérülések szétrepülő késdarabok miatt. Egy kopott, repedt vagy sérült vágókés eltörhet, és szétrepülő darabjai veszélyes lövedékként hathatnak.

- Rendszeresen ellenőrizze, hogy nem sérült-e a vágókés.
- Ne használja a pázsitnyíró, ha a vágókés elhasználódott vagy sérült.
- A tompa vagy sérült vágókéseket csak egy AL-KO szervizben vagy egy hivatalos szakműhelyben éleztesse meg, ill. cseréltesse ki.
- A rezgések elkerüléséhez a vágókést és a késtartó csavarokat mindig együtt kell kicserélni.

- Az újraélezett vágókést ki kell egyensúlyozni. A kiegyensúlyozatlan vágókések erős rezgéseket okoznak, ami károsítja a készüléket.

8.4 Javítási munkák

⚠ FIGYELMEZTETÉS! Sérülésveszély javítási munkák közben. A szakszerűtlen javítások súlyos sérülésekhez és a készülék károsodásához vezethetnek.

- A javítási munkákat csak a gyártó szervizhelyeivel vagy hivatalos szakműhelyekkel végeztesse!

A következő esetekben forduljon a gyártó szervizéhez:

- A motor már nem indul el.
- A készülék akadályba ütközött.
- A vágókés vagy a motortengely elgörbült.
- A készülék rázkódik és nem egyenletesen jár.
- Az akkumulátor lemerült vagy sérült.

9 HIBAEELHÁRÍTÁS

⚠ VIGYÁZAT! Sérülésveszély. Az éles szélű és mozgó készülékalkatrészek sérüléseket okozhatnak.

- Karbantartási, ápolási és tisztítási munkák közben mindig viseljen védőkesztyűt!

ℹ TUDNIVALÓ Olyan hibák esetében, amelyek nem szerepelnek ebben a táblázatban, vagy amelyeket saját maga nem tudja kijavítani, forduljon szakszolgálatunkhoz.

Zavar	Ok	Elhárítás
A motor nem jár.	Az áramellátás ki van kapcsolva.	Kapcsolja be az áramellátást.
	Az akkumulátor hiányzik, vagy nem megfelelően illeszkedik.	Helyezze be megfelelően az akkumulátort.
	Az akkumulátor lemerült.	Töltse fel az akkumulátort.
	A vágókés elakadt.	<ul style="list-style-type: none"> ■ Szüntesse meg az akadályt a késnél. ■ A készüléket alacsony pázsiton indítsa el.
	A kapcsolók hibásak.	Ne működtesse a készüléket! Keresse fel a gyártó szervizállomását.
A motor teljesítménye csökken.	Az akkumulátor lemerült.	Töltse fel az akkumulátort.
	A vágókés tompa.	A vágókéseket a gyártó szervizeiben éleztesse.

Zavar	Ok	Elhárítás
A motor nyírás közben leáll.	A vágókés tompa.	A vágókéseket a gyártó szervizeiben éleztesse.
	A motor túlterhelt.	Kapcsolja ki a készüléket, állítsa sima felületre vagy alacsony fűre és próbálja újra beindítani.
Az akkumulátor üzemeideje jelentősen csökken.	A vágási magasság túl alacsony.	Állítsa be magasabbra a vágást.
	A fű túl magas vagy túl nedves.	A feltételek javítása: hagyja megszáradni, a vágást állítsa magasabbra
	Túl gyors a vágási sebesség.	<ul style="list-style-type: none"> ■ Csökkentse a vágási sebességet ■ Tisztítsa meg a burkolatot, a vágókésnek szabadon kell forognia.
	Az akkumulátor élettartama végére ért.	Cserélje ki az akkumulátort. Csak a gyártó eredeti tartozékait használja.
Az akkumulátor nem töltődik.	Az akkumulátorérintkezők szennyezettek.	Az akkumulátorérintkezőket egy nem fémes eszközzel tisztítsa meg, és kontaktspray-vel permetezze be. Figyelem: Az akkumulátorérintkezőket fém tárggyal ne zárja rövidre!
	Az akkumulátor vagy a töltőkészülék hibás.	Pótalkatrészeket a gyártónál rendeljen.
	Az akkumulátor túl meleg.	Hagyja lehűlni az akkumulátort.

10 AKKUMULÁTOR SZÁLLÍTÁSA

Szállítás előtt tegye meg a következő intézkedéseket:

1. Kapcsolja ki a készüléket.
2. Távolítsa el az akkumulátort a készülékből.
3. Az akkumulátort előírás szerint csomagolja be (lásd alább).

i TUDNIVALÓ A következő szállítási utasítások csak 100 Wh-nál kisebb névleges energiájú akkumulátorra érvényes.

A készülékben használt Li-ion-akkumulátorra a veszélyes árukra vonatkozó törvény érvényes, azonban egyszerűbb feltételek mellett szállítható:

- Magánfelhasználó az akkumulátort további intézkedések nélkül az utcán szállíthatja, amennyiben az szakszerűen becsomagolt állapotban van és a szállítás személyes célokat szolgál.
- Közületi felhasználó, aki a szállítást fő tevékenységi köréhez kapcsolódva végzi (pl. alkalmazási helyre/helyről bemutatókra/bemu-

tatókról történő szállítás esetén), akkor ez a könnyítés igénybe vehető.

Az előbb említett két esetben megfelelő előzetes intézkedéseket kell tenni annak megelőzésére, hogy a tartalom a szabadba kerüljön. Egyéb esetekben a veszélyes árukra vonatkozó törvény betartása kötelező! Ennek elmulasztása esetén a feladót és adott esetben a szállítót büntetőjogi felelősség terheli.

További tudnivalók a szállításhoz és a kiküldéshez

- A lítium-ion akkumulátort csak sértetlen állapotban szállítsa vagy továbbítsa!
- Az akkumulátor szállításához kizárólag az eredeti kartoncsomagolást vagy egy veszélyes termékhez alkalmas kartoncsomagolást használjon (100 Wh-nál kisebb teljesítményű akkumulátorok esetén ez szükségtelen).
- A szabad akkumulátorérintkezőket a rövidzárlat megelőzéséhez ragassza le.

- Az akkumulátort a csomagoláson belül elcsúszás ellen biztosítani kell az akkumulátor sérüléseinek elkerülésére.
- Gondoskodjon a küldemény helyes megjelöléséről és dokumentációjáról szállítás, ill. kiküldés közben (pl. csomagküldő szolgálat vagy szállítmányozás igénybe vétele esetén).
- Előzőleg tájékozódjon, hogy a kiválasztott szolgáltatóval lehetséges-e a szállítás, és küldjön értesítést.

A kiküldés előkészítéséhez javasoljuk egy veszélyes áruk terén szakértőnek számító személy bevonását. Tartsa be az esetleges további nemzeti előírásokat is.

11 TÁROLÁS

A készüléket minden használat után alaposan tisztítsa meg és tegyen fel minden védőburkolatot – ha vannak. A készüléket száraz, zárható, gyermekek által nem elérhető helyen tárolja.

11.1 A készülék tárolása

⚠ VIGYÁZAT! Sérülésveszély. Ha tárolás közben a készülékhez kisgyermek és illetéktelenek férhetnek hozzá, akkor ez sérülésekhez vezethet.

- A gépet gyermekek és illetéktelen személyek számára nem hozzáférhető módon tárolja.
- A készüléket csak az akkumulátorok kivétele után tegye el.

1. Kapcsolja ki a készüléket.
2. Állítsa be a vágási magasságot a legnagyobb fokozatra.
3. Húzza ki az akkumulátort.
4. Alaposan tisztítsa meg a készüléket.
5. Akassza fel a készüléket (lásd *Fejezet 6.5 "Fali tartó (11)", oldal 188*).
6. A készüléket száraz, tiszta és fagytól védett helyen tárolja. Légáteresztő ponyvával takarja le, hogy védje a portól. Ne használjon műanyag fóliát a nedvesség felhalmozódásának elkerülése érdekében.

11.2 Az akkumulátor és a töltőkészülék tárolása

ℹ TUDNIVALÓ Részletes információkért olvassa el az akkuhoz és a töltőkészülékhez tartozó külön üzemeltetési útmutatókat.

12 ÁRTALMATLANÍTÁS

Tudnivalók az elektromos és elektronikus készülékekre vonatkozó törvényről



- A használt elektromos és elektronikus készülékek nem tartoznak a háztartási hulladékhoz, hanem válogatott begyűjtése, ill. ártalmatlanításuk szükséges!
- A régi elemeket vagy akkumulátorokat, amelyek nincsenek a régi készülékbe rögzítve, leadás előtt el kell távolítani! Ezek ártalmatlanítását az akkumulátorokra vonatkozó törvény szabályozza.
- Az elektromos és elektronikus készülékek tulajdonosai, ill. használói kötelesek a készülékeket használatuk befejeztével visszaszolgáltatni.
- A végfelhasználó kizárólagos felelőssége, hogy törölje az ártalmatlanítandó régi készüléken lévő személyes jellegű adatait!

Az áthúzott hulladéktároló edény szimbólum azt jelenti, hogy az elektromos és elektronikus készülékeket nem szabad a háztartási hulladékkal ártalmatlanítani.

Az elektromos és elektronikus készülékek a következő helyeken díjtalanul leadhatók:

- Nyilvános törvényes ártalmatlanító, ill. gyűjtőpontok (pl. kommunális hulladékudvarok)
- Elektromos készülékeket forgalmazó üzletek (helyhez kötött és online), valamint kereskedők kötelesek ezeket átvenni, ill. ezt. Önként felajánlani.

Ezek az állítások csak azokra a készülékekre érvényesek, amelyeket az Európai Unió országai-ban telepítettek és vásároltak, és amelyek a 2012/19/EU sz. európai irányelv hatálya alá tartoznak. Az Európai Unió kívüli országokban ezektől eltérő rendelkezések lehetnek érvényben a használt elektromos és elektronikus készülékek ártalmatlanítására vonatkozóan.

Tudnivalók az akkumulátorokra vonatkozó törvénnyel kapcsolatban (BattG)



- A használt elemek és akkumulátorok nem tartoznak a háztartási hulladékhoz, hanem válogatott begyűjtése, ill. ártalmatlanítása szükséges!
- Az elektromos készülékekből származó elemek vagy akkumulátorok biztonságos kivételéhez és a típusra, ill. a kémia rendszerre vonatkozó információk a kezelési és szerelési

útmutatóban található további adatok között található.

- Az elemek és akkumulátorok tulajdonosai, ill. használói kötelesek a készülékeket használatuk befejeztével visszaszolgáltatni. A visszaadás a háztartásban előforduló mennyiségek átvételére vonatkozik.

A használt elemek káros anyagokat vagy nehézfémeket tartalmazhatnak, amelyek károsíthatják a környezetet és az egészséget. A használt elemek értékesítése és a bennük megtalálható erőforrások hasznosítása hozzájárul mind a környezet, mind az egészség védelméhez.

Az áthúzott hulladéktároló edény szimbólum azt jelenti, hogy az elemeket és akkumulátorokat nem szabad a háztartási hulladékkal ártalmatlanítani.

Ha ezenkívül a hulladéktároló edény alatt Hg, Cd vagy Pb jelzés látható, akkor a következő helyzet áll fenn:

- Hg: Az elem több mint 0,0005 % higanyt tartalmaz
- Cd: Az elem több mint 0,002 % kadmiumot tartalmaz
- Pb: Az elem több mint 0,004 % ólmot tartalmaz

Az elemek és akkumulátorok a következő helyeken díjtalanul leadhatók:

- Nyilvános törvényes ártalmatlanító, ill. gyűjtőpontok (pl. kommunális hulladékudvarok)
- Elemeket és akkukat árusító helyeken

15 GARANCIA

A berendezés esetleges anyag- és gyártási hibáinak elhárítása javítással vagy alkatrészcserevel történik a törvényben előírt jótállási időn belül. A jótállási határidőt azon ország jogrendszere határozza meg, ahol a berendezést vásárolták.

A garancia kizárólag akkor érvényes, ha:

- betartják ezt az üzemeltetési utasítást
- szakszerűen használják a berendezést
- csak eredeti pótalkatrészeket használnak

A garancia nem vonatkozik:

- a használatból eredő festékhibákra,
- a kopó alkatrészekre, amelyek a pótalkatrész-katalógusban be vannak keretelve

A garancia az első végfelhasználó vásárlásától lép életbe. Az időpont meghatározásakor a fizetési bizonylaton szereplő dátum a mérvadó. A garanciajeggyel és az eredeti fizetési bizonylattal forduljon a szakkereskedéshez vagy a legközelebbi hivatalos ügyfélszolgálathoz. A vevő eladóval szembeni keltelesszavatossági jogainak törvényes érvényesítési lehetőségeit a jelen nyilatkozat nem befolyásolja.

- A készülékekhez használt régi elemek gyűjtését végző közös visszavételi rendszerek bármelyik átvételi pontján
- A gyártó visszavételi helyén (ha a közös visszavételi rendszer nem áll rendelkezésre)

Ezek az állítások csak azokra az elemekre és akkumulátorokra érvényesek, amelyeket az Európai Unió országaiban telepítettek és vásároltak, és amelyek a 2006/66/EK sz. európai irányelv hatálya alá tartoznak. Az Európai Unión kívüli országokban ezektől eltérő rendelkezések lehetnek érvényben az elemek és akkumulátorok ártalmatlanítására vonatkozóan.

13 ÜGYFÉLSZOLGÁLAT/SZERVIZ

A garanciával, javítással vagy pótalkatrészekkel kapcsolatos kérdések esetén kérjük, forduljon a legközelebbi AL-KO szervizhez. Ezeket megtalálja az interneten a következő oldalon:

www.alko-garden.com/service-contacts

A pótalkatrészekkel kapcsolatos további információk itt találhatóak:

www.alko-garden.com/spareparts

14 INFORMÁCIÓK A MEGFELELŐSÉGI NYILATKOZATHOZ

Kizárólagos felelősségünk tudatában kijelentjük, hogy a termék a piacon értékesített formájában teljesíti a harmonizált EU-irányelvek követelményeit, az EU biztonsági szabványait és a termék-specifikus szabványokat. A megfelelési nyilatkozat a kezelési útmutató része, és a gépnél kell tartani.

A garancia nem érvényes

- önhatalmú javítási próbálkozás
- önhatalmú műszaki módosítások
- nem rendeltetésszerű használat esetén

OVERSÆTTELSE AF DEN ORIGINALE BRUGSANVISNING

Indholdsfortegnelse

1	Om denne brugsanvisning	194	6	Betjening.....	201
1.1	Symboler på forsiden.....	195	6.1	Indstilling af klippehøjde (08)	201
1.2	Symboler og signalord.....	195	6.2	Klipning med den batteridrevne bioklipper (06, 07)	201
2	Produktbeskrivelse.....	195	6.3	Tænd og sluk for maskinen (09)	201
2.1	Tilsigtet brug	195	6.4	Kontrol af batteriets ladetilstand (10)	201
2.2	Forudsigelig forkert brug.....	195	6.5	Vægholder (11)	201
2.3	Restrisici	195	6.6	Arbejdspositioner (05)	202
2.4	Sikkerheds- og beskyttelsesanordninger.....	195	7	Arbejdsanvisninger	202
2.4.1	Oplåsningsknap.....	195	8	Service og vedligeholdelse	202
2.4.2	Automatisk frakoblingsfunktion....	195	8.1	Regelmæssig vedligeholdelse	202
2.5	Symboler på apparatet	196	8.2	Rengøring af apparat og klippeværk (12).....	202
2.6	Produktoversigt (01)	196	8.3	Kontrol og udskiftning af kniv	203
2.7	Leveringsomfang (02).....	196	8.4	Ved reparationsarbejde	203
3	Sikkerhedsanvisninger.....	196	9	Hjælp ved fejl.....	203
3.1	Generelle sikkerhedsanvisninger ved el-værktøjer.....	196	10	Transport af batteri	204
3.1.1	Arbejdspladssikkerhed	196	11	Opbevaring	204
3.1.2	Elektrisk sikkerhed	197	11.1	Opbevaring af maskinen	205
3.1.3	Personssikkerhed.....	197	11.2	Opbevaring af batteri og oplader.....	205
3.1.4	Brug og håndtering af elværktøjet 197		12	Bortskaffelse.....	205
3.1.5	Brug og håndtering af det batteridrevne redskab.....	198	13	Kundeservice/service	206
3.1.6	Service	198	14	Information til overensstemmelseserklæringen.....	206
3.2	Sikkerhedsanvisninger til plæneklipperen.....	198	15	Garanti	206
3.3	Vibrationsbelastning	199			
3.4	Støjbelastning	200			
3.5	Sikkerhedsanvisninger om batteri og oplader.....	200			
4	Montering	200			
4.1	Monter den batteridrevne bioklipper (03)	200			
5	Ibrugtagning	200			
5.1	Opladning af batteri	200			
5.2	Isætning og udtagning af batteriet (04)	201			

1 OM DENNE BRUGSANVISNING

- Den tyske udgave er den originale driftsvejledning. Alle andre sprog er oversættelser af den originale driftsvejledning.
- Opbevar denne brugsanvisning, så du altid kan slå op i den, når du har brug for informationer om maskinen.
- Overdrag kun maskinen til andre personer sammen med denne brugsanvisning.
- Læs og overhold sikkerhedsanvisningerne og advarslerne i denne brugsanvisning.

1.1 Symboler på forsiden

Symbol	Betydning
	Læs denne brugsanvisning omhyggeligt, før du tager apparatet i brug. Dette er en forudsætning for, at du kan arbejde sikkert og håndtere apparatet uden forstyrrelser.
	Brugsanvisning
	Håndtér li-ion batterier forsigtigt! Overhold især anvisningerne i nærværende brugsanvisning vedrørende transport, opbevaring og bortskaffelse!

1.2 Symboler og signalord

⚠ FARE! Indikerer en umiddelbar farlig situation, som, hvis den ikke undgås, er livsfarlig eller medfører alvorlige kvæstelser.

⚠ ADVARSEL! Indikerer en potentiel farlig situation, som, hvis den ikke undgås, kan være livsfarlig eller medføre alvorlige kvæstelser.

⚠ FORSIGTIG! Indikerer en potentiel farlig situation, som, hvis den ikke undgås, kan medføre mindre eller moderate kvæstelser.

OBS! Indikerer en situation, som, hvis den ikke undgås, kan medføre tingsskade.

i BEMÆRK Specielle anvisninger, der gør dig i stand til at forstå og håndtere maskinen bedre.

2 PRODUKTBEKRIVELSE

OBS! Risiko for skader på apparatet og batteriet. Hvis apparatet drives med et uegnet batteri, kan det føre til skader på apparatet og batteriet.

- Driv kun apparatet med det foreskrevne batteri.

Alle batterier (Bxxx Li) og opladere (Cxxx Li) til AL-KO 18V-systemet kan anvendes.

Yderligere oplysninger om batterier og opladere findes i de separate vejledninger:

- Brugsanvisning 443130: Batterier
- Brugsanvisning 443131: Opladere

2.1 Tilsigtet brug

Dette apparat er beregnet til hyppig klipning af en kort, tør plæne på en vinklet og lille græsplæne. Afklippet bliver liggende på græsplænen for at gøde.

Denne maskine er udelukkende beregnet til privat brug. Enhver anden brug samt ikke godkendte om- eller påbygninger er mod den tilsigtede brug og bevirker, at garantien bortfalder, at overensstemmelsen ikke opfyldes, og at fabrikantens ansvar med henblik på skader, der påføres brugeren eller udenforstående, bortfalder.

2.2 Forudsigelig forkert brug

Maskinen er hverken beregnet til erhvervsbrug i offentlige parker, på sportspladser eller i forbindelse med landbrug og skovdrift.

- Anvend ikke apparatet i regnvejrr eller på våde plæner.
- Sikkerhedsanordninger må ikke demonteres eller kortsluttes.

2.3 Restrisici

Der er altid en vis restrisiko mulig, som ikke kan udelukkes, selv ved korrekt brug. Maskinens art og udførelse kan medføre følgende mulige farer alt efter brugen:

- Afklippet materiale, jord og små sten kan blive slynget væk.
- Indånding af partikler fra det afskårne græs, når der ikke bæres åndedrætsværn.
- Snitsår, hvis der gribes ind i den roterende kniv.

2.4 Sikkerheds- og beskyttelsesanordninger

⚠ ADVARSEL! Fare for kvæstelser. Sikkerheds- og beskyttelsesanordninger, der er defekte eller deaktiverede, kan medføre alvorlige kvæstelser.

- Få defekte sikkerheds- og beskyttelsesanordninger repareret.
- Sikkerheds- og beskyttelsesanordningerne må aldrig sættes ud af kraft.

2.4.1 Oplåsningsknapp

Oplåsningsknappen låser tænd/sluk-knappen op. Denne funktion forhindrer, at apparatet tændes utilsigtet ved bare at trykke på tænd/sluk-knappen.

2.4.2 Automatisk frakoblingsfunktion

Apparatet slår automatisk fra, når det bliver løftet for at forhindre kontakt med de roterende knive.

2.5 Symboler på apparatet

Symbol	Betydning
	Vær særligt forsigtig under håndteringen!
	Læs brugsanvisningen før brug!
	Fare ved bortslængede genstande!
	Hold uvedkommende personer væk fra fareområdet!
	Hold hænder og fødder væk fra klippeværket!
	Ikke relevant.
	Fare for elektrisk stød, hvis der køres over et kabel.
	Kør ikke over kabler!
	Fjern batteriet før indstillings-, rengørings- eller vedligeholdelsesarbejder.

2.6 Produktoversigt (01)

Nr.	Del
1	Greb
2	Oplåsningsknap på grebet
3	Vægholder
4	Tænd/sluk-knap
5	Batteriskinne

Nr.	Del
6	Overstyr
7	Skraber
8	Understyr
9	Fikseringsmuffe
10	Låsegreb til drejeled
11	Ladeindikator
12	Indstillingshjul til klippehøjde
13	Batteri*
14	Oplader*

*: Ikke indeholdt i leveringsomfanget, kan bestilles separat.

2.7 Leveringsomfang (02)

De her anførte positioner følger med ved leveringen. Kontroller, at alle komponenter er vedlagt:

Nr.	Del
1	Greb med overstyr
2	Understyr
3	Batteridrevet bioklipper
4	Skraber
5	Brugsanvisning

3 SIKKERHEDSANVISNINGER

3.1 Generelle sikkerhedsanvisninger ved el-værktøjer

⚠ ADVARSEL! Læs alle sikkerhedsinstruktioner, anvisninger, illustrationer og tekniske data, som dette el-værktøj er udstyret med.

Manglende overholdelse af de efterfølgende anvisninger kan forårsage elektrisk stød, brand og/eller alvorlige personskader.

- Opbevar alle sikkerhedsanvisninger med henblik på fremtidig brug.

Begrebet "el-værktøjer", der anvendes i sikkerhedsanordningerne henviser til strømdrevne el-værktøjer (med strømkabel) eller batteridrevne el-værktøjer (uden strømkabel).

3.1.1 Arbejdspladssikkerhed

- Sørg altid for, at arbejdsområdet er ryddeligt og veloplyst. Uorden eller dårligt oplyste arbejdsområder kan være skyld i ulykker.

- **Arbejd ikke med el-værktøjet i eksplosionsfarlige områder, hvor der er brændbare væsker, gasser eller støvpartikler.** El-værktøjer frembringer gnister, der kan antænde støv eller dampe.
- **Hold børn og andre personer på afstand, mens el-værktøjet benyttes.** Hvis din opmærksomhed afledes, kan du miste kontrollen over det elektriske værktøj.

3.1.2 Elektrisk sikkerhed

- **Elværktøjets tilslutningsstik skal passe til stikkontakten. Stikket må ikke ændres på nogen måde. Brug ikke adapterstik sammen med beskyttelsesjordet elværktøj.** Stik uden adaptere og passende stikdåser mindsker risikoen for strømstød.
- **Undgå, at kroppen kommer i kontakt med jordede genstande som rør, radiatorer, komfurer og køleskabe.** Der er øget risiko for strømstød, hvis din krop har jordforbindelse.
- **Beskyt elværktøjet mod regn og væde.** Hvis der trænger vand ind i et elværktøj, øges risikoen for elektrisk stød.
- **Brug ikke tilslutningsledningen uhenigtsmæssigt, når du bærer elværktøjet, hænger det op eller trækker stikket ud af stikkontakten. Hold tilslutningsledningen på afstand af varme, olie, skarpe kanter eller bevægelige dele.** Tilslutningsledninger, der er beskadigede eller i urede, øger risikoen for elektrisk stød.
- **Når du arbejder med et elværktøj under åben himmel, må du kun bruge forlængerledninger, der er egnet til udendørs brug.** Når der anvendes forlængerledninger, der er egnet til udendørs brug, mindskes risikoen for elektrisk stød.
- **Hvis det ikke kan undgås at betjene elværktøjet i fugtige omgivelser, skal der anvendes et fejlstrømsrelæ.** Brugen af et fejlstrømsrelæ mindsker risikoen for elektrisk stød.

3.1.3 Personsikkerhed

- **Vær altid opmærksom, vær bevidst om, hvad du gør, og brug din sunde fornuft, når du arbejder med et elværktøj.** Brug ikke elværktøjer, hvis du er træt eller påvirket af narkotika, alkohol eller medicin. Når du betjener elværktøjet, kan et øjeblik uopmærksomhed føre til alvorlige kvæstelser.

- **Bær personligt sikkerhedsudstyr og altid beskyttelsesbriller.** Når du alt efter arbejds art og elværktøjets type bærer personligt sikkerhedsudstyr såsom støvmaske, skridsikre sikkerhedssko, beskyttelseshjelm eller høreværn, mindskes risikoen for kvæstelser.
- **Forebyg, at maskinen går i gang utilsigtet. Forvis dig om, at der er slukket for elværktøjet, før du slutter det til strømforsyningen og/eller batteriet, løfter eller bærer det.** Der er fare for ulykke, hvis du bærer elværktøjet og samtidigt har fingeren på tænd/sluk-knappen eller tilslutter et tændt elværktøj til strømforsyningen.
- **Fjern indstillingsværktøj eller skruenøgler, før du tænder for elværktøjet.** Et værktøj eller en nøgle, der er sat i et roterende elværktøj, kan medføre kvæstelser.
- **Undgå unormale kroppsstillinger. Sørg for sikkert fodfæste, og sørg altid for at holde balancen.** På denne måde kan du bedre kontrollere elværktøjet i uventede situationer.
- **Bær egnet tøj. Bær ikke løstsiddende tøj eller smykker. Hold hår og tøj væk fra bevægelige dele.** Løstsiddende tøj, smykker eller langt hår kan gribes af bevægelige dele.
- **Kan der monteres støvudsugnings- og -opsamlingsanlæg, skal dette tilsluttes og bruges som tilsigtet.** Støvgener mindskes, når der bruges en støvudsugningsanordning.
- **Vær ikke overmodig, og tilsidesæt ikke sikkerhedsforskrifterne for el-værktøjet, også selv om du kender el-værktøjet godt efter megen brug.** Uagtsom håndtering kan lynhurtigt medføre alvorlige kvæstelser.

3.1.4 Brug og håndtering af elværktøjet

- **Overbelast ikke el-værktøjet. Brug kun det elværktøj, der er bestemt til arbejdet.** Du arbejder bedre og sikrere med det korrekte elværktøj inden for det angivne ydelsesområde.
- **Brug ikke elværktøjer, med defekte kontakter.** Et elværktøj, der ikke længere kan tændes og slukkes, er farligt og skal repareres.
- **Træk stikket ud af stikdåsen, og/eller fjern batteriet, før du indstiller på maskinen, skifter reservedele eller rydder el-værktøjet væk.** Disse forsigtighedsregler forhindrer, at elværktøjet startes utilsigtet.
- **Opbevar elværktøjer, der ikke er i brug, uden for børns rækkevidde. Lad ikke per-**

soner bruge dette el-værktøj, hvis de ikke har sat sig ind i redskabets funktion eller ikke har læst disse anvisninger. Elværktøjer er farlige, hvis de bruges af uerfarne personer.

- **Plej el-værktøjet og påstiksværktøjet omhyggeligt.** Kontroller, om bevægelige dele fungerer som de skal og ikke sidder i klemme, om dele er i stykker eller beskadiget på en sådan måde, at elværktøjets funktion er nedsat. Få beskadigede dele repareret, før det elektriske værktøj bruges. Mange ulykker har deres årsag i dårligt vedligeholdte elværktøjer.
- **Hold skærende/klippende redskaber skarpe og rene.** Omhyggeligt plejede skærende/klippende redskaber med skarpe skære-/klippekanter går ikke så let fast og er lettere at styre.
- **Brug elektriske værktøjer, tilbehør, påstiksværktøj osv. i overensstemmelse med anvisningerne.** Tag højde for arbejdsforholdene og aktiviteten, der skal udføres. Der er risiko for, at der kan opstå farlige situationer, hvis elværktøjer bruges til andet end det, de er beregnet til.
- **Sørg for at holde grebene og fladerne tørre, rene og frie for olie og fedt.** Glatte greb og flader hindrer en sikker betjening og kontrol over det elektriske værktøj i uforudsigelige situationer.

3.1.5 Brug og håndtering af det batteridrevne redskab

- **Lad kun batterierne op i opladere, der anbefales af producenten.** Der er fare for brand, hvis en oplader, der kun er egnet til en bestemt type genopladelige batterier, bruges sammen med andre batterier.
- **Brug kun de dertil beregnede batterier i elværktøjet.** Der er fare for kvæstelser og brand, hvis der bruges andre batterier.
- **Hold batterier, der ikke anvendes, på afstand af hæfteklammerne, mønter, nøgler, søm, skruer eller andre mindre metalgenstande, der kan forårsage en direkte forbindelse af polerne.** Der er fare for forbrændinger eller brand, hvis batteriets poler kortsluttes.
- **Ved forkert anvendelse kan der sive væske ud af batteriet.** Undgå al kontakt med væsken. Skyl med vand, hvis der opstår utilsigtet kontakt. Opsøg læge, hvis væsken kommer i øjnene. Udsivende væske

fra et batteri kan medføre hudirritation eller forbrændinger.

- **Brug ikke beskadigede eller ombyggede batterier.** Beskadigede eller ombyggede batterier kan forholde sig uforudsigeligt og medføre brand, eksplosion eller fare for kvæstelser.
- **Udsæt ikke et batteri for ild eller for høje temperaturer.** Ild eller temperaturer over 130 °C kan forårsage en eksplosion.
- **Følg alle anvisninger om opladning, og oplad aldrig batteriet eller det batteridrevne værktøj uden for det temperaturområde, der er angivet i brugsanvisningen.** Forkert opladning eller opladning uden for det tilfaldte temperaturområde kan ødelægge batteriet og øger risikoen for brand.

3.1.6 Service

- **Lad kun kvalificerede fagfolk reparere elværktøjet og kun med originale reservedele.** På denne måde er der sikkerhed for, at elværktøjets sikkerhedsfunktioner opretholdes.
- **Udfør aldrig service på beskadigede batterier.** Kun producenten eller et autoriseret kundeværksted må udføre servicen.

3.2 Sikkerhedsanvisninger til plæneklipperen

- **Brug ikke plæneklipperen i dårligt vejr, især hvis der risiko for lynnedslag.** Dette mindsker risikoen for at blive ramt af lyn.
- **Undersøg nøje området for vildtlevende dyr der, hvor plæneklipperen skal bruges.** Dyr kan blive kvæstet af plæneklipperen, når den er i brug.
- **Undersøg nøje området, hvor plæneklipperen skal bruges, og fjern alle sten, grene, tråde, knogler og andre fremmedlegemer.** Udslyngede genstande kan forårsage personskader.
- **Kontroller altid plæneklipperen visuelt inden brug for at sikre, at kniven og knivenheden ikke er slidt eller beskadiget.** Slidte eller beskadigede dele øger risikoen for kvæstelser.
- **Kontroller jævnligt græsopsamleren for slid eller beskadigelse.** En slidt eller beskadiget græsopsamler kan øge risikoen for kvæstelser.
- **Lad alle beskyttelsesanordninger være påmonteret.** Beskyttelsesanordningerne skal fungere og være monteret rigtigt. En

beskyttelsesanordning, der sidder løst, er beskadiget eller ikke fungerer rigtigt, kan medføre kvæstelser.

- **Hold alle ventilationsåbninger fri for snavs.** Tilstoppede ventilationsåbninger og snavs kan medføre overophedning eller brandfare.
- **Brug altid skridsikkert og beskyttende fodtøj, når du arbejder med plæneklipperen. Betjen aldrig plæneklipperen med bare fødder eller åbne sandaler.** Dette mindsker risikoen for fodskader ved kontakt med den roterende kniv.
- **Hav altid lange bukser på, når du arbejder med plæneklipperen.** Hvis huden er ubeskyttet, er der øget risiko for kvæstelser ved udslyngning af genstande.
- **Brug ikke plæneklipperen i vådt græs. Gå, løb aldrig.** Det mindsker risikoen for, at du glider eller falder, hvilket kan føre til kvæstelser.
- **Brug ikke plæneklipperen på meget stejle skråninger.** Det mindsker risikoen for, at du mister kontrollen, glider eller falder, hvilket kan føre til kvæstelser.
- **Sørg for godt fodfæste, når du arbejder på skråninger. Arbejd altid på tværs af skrånningen, aldrig op eller ned. Vær meget forsigtig, hvis arbejdsretningen skal ændres.** Det mindsker risikoen for, at du mister kontrollen, glider eller falder, hvilket kan føre til kvæstelser.
- **Vær meget forsigtig, hvis du bevæger plæneklipperen bagud eller hen imod dig. Vær altid opmærksom på omgivelserne.** Det mindsker risikoen for, at du snubler.
- **Rør ikke ved kniven og andre farlige roterende dele, så længe de bevæger sig.** Det mindsker risikoen for kvæstelser på grund af roterende dele.
- **Sørg for, at alle kontakter er slukket og batteriet taget ud, når du fjerner fastsidende materiale eller rengør plæneklipperen.** Utilsigtet drift af plæneklipperen kan medføre alvorlige kvæstelser.
- Lad altid produktet køle af, inden det opbevares.
- Tøm græsopsamleren inden opbevaring.
- Pas på ikke at få fingrene i klemme mellem de roterende knive og maskinens faste dele, når du indstiller maskinen.

3.3 Vibrationsbelastning

Vibrations- og støjemissionsværdier

- De anførte vibrations- og støjemissionsværdier er målt iht. en standardiseret prøvningsmetode og kan bruges til at sammenligne forskellige el-værktøjer med hinanden.
- De anførte vibrations- og støjemissionsværdier kan også bruges til en indledende vurdering af belastningen.
- Vibrations- og støjemissionsværdierne kan afvige fra de anførte værdier under den daglige brug af el-værktøjet, alt efter den måde el-værktøjet bruges på.
- Overhold sikkerhedsforholdsreglerne i henhold til sikkerhedskapitlet. Prøv at holde belastningen fra vibrationerne så lav som muligt. Eksempler på reducere af vibrationsbelastningen er brugen af handsker under værktøjets brug samt at nedsætte brugstiden. Der skal tages højde for alle aspekter af driftscyklussen (for eksempel tider, hvor el-værktøjet er slået fra og tider, hvor det er tilsluttet, men kører uden belastning).

Fare pga. vibration

- *Den faktiske vibrationsemmissionsværdi under brug af maskinen kan afvige fra den værdi, producenten har angivet. Vær opmærksom på følgende indflydelsesfaktorer før og under brug:*
 - Bruges maskinen som tilsigtet?
 - Skæres eller forarbejdes materialet korrekt?
 - Er maskinen i en ordentlig brugbar tilstand?
 - Er skæreværktøjet slebet korrekt, og er det korrekte skæreværktøj monteret?
 - Er der monteret holdegreb eller ekstra vibrationsgreb, og er de fast forbundet med maskinen?
- Brug kun maskinen med den hastighed, der er foreskrevet til det pågældende arbejde. Undgå maksimal hastighed, så larm og vibrationer minimeres.
- Maskinens larm og vibrationer kan blive forøget som følge af ukorrekt brug og service. Dette medfører sundhedsskader. Sluk maskinen i disse tilfælde med det samme, og få den repareret af et autoriseret serviceværksted.
- Belastningen som følge af vibrationer afhænger af det arbejde, der udføres eller af maski-

nens brug. Vurder belastningen, og sørg for tilstrækkelige arbejds-pauser. Dermed reduceres belastningen som følge af vibrationer over hele arbejdstiden.

- Bruges maskinen i længere tid, udsættes brugeren for vibrationer, hvilket kan give kredsløbsforstyrrelser ("hvide fingre"). Bær handsker, og hold hænderne varme for at minimere denne risiko. Fastsåls symptomer på "hvide fingre", skal en læge opsøges med det samme. Til disse symptomer hører: Følelsesløshed, snurren, kløen, smerter, ingen kraft, eller farven eller hudens tilstand ændrer sig. Disse symptomer angår normalt fingre, hænder eller pulsen. Er temperaturerne udendørs lave, er risikoen større.
- Hold længere pauser i løbet af arbejdsdagen, så du kan komme dig igen efter larm og vibrationer. Planlæg dit arbejde således, at brugen af maskinen, der danner kraftige vibrationer, fordeles over flere dage.
- Får du en ubehagelig fornemmelse, eller ændres hudens farve på hænderne under maskinens brug, skal arbejdet afbrydes med det samme. Hold nok pauser, før træthed melder sig. Uden tilstrækkelige pauser kan et hånd-arm-vibrationssyndrom opstå.
- Minimer risikoen for at blive udsat for vibrationer. Plej maskinen som angivet i brugsanvisningen.
- Skal maskinen bruges ofte, skal du henvende dig til din forhandler for at købe antivibrationsstilbehør (f.eks. greb).
- Undgå at arbejde med maskinen ved temperaturer på under 10 °C. Fastlæg en arbejdsplan for, hvordan vibrationsbelastningen kan minimeres.

3.4 Støjbelastning

Støjbelastning kan ikke undgås helt med maskinen. Brug den støjende maskine på tilladte tidspunkter. Overhold hviletider, og begræns arbejdet varighed til det nødvendige. For din egen personlige beskyttelse og for at beskytte personer i nærheden, skal der bruges høreværn.

3.5 Sikkerhedsanvisninger om batteri og oplader

- Tag batterierne ud af maskinen, før de oplades.
- Sæt ikke batterier af forskellig art eller nye og brugte batterier sammen i maskinen.

- Sæt batterierne i maskinen med den rigtige polaritet.
- Fjern batterierne fra maskinen, hvis maskinen ikke skal bruges i nogen tid.
- Kortslut ikke maskinens eller batteriets tilslutningsklemmer.

Brugsanvisninger

Overhold sikkerhedsanvisningerne for batteri og oplader i de separate brugsanvisninger:

- Brugsanvisning 443130: Batterier
- Brugsanvisning 443131: Opladere

4 MONTERING

⚠ ADVARSEL! Fare ved ufuldstændig montering! Bruges et ufuldstændigt monteret apparat, kan det medføre alvorlige kvæstelser.

- Brug kun maskinen, når den er helt monteret!
- Sæt først batteriet i apparatet, når apparatet er helt monteret!

4.1 Monter den batteridrevne bioklipper (03)

Forbind overstyr med understyr

1. Sæt overstyret (03/1) på understyret (03/2) (03/a).
2. Juster styrene i forhold til hinanden, så knasterne (03/3) i understyret går i hak i låsehullet (03/4) i overstyret.

Monter understyret på den batteridrevne bioklipper

1. Juster koblingen (03/5) på understyret og koblingens modstykke (03/6) i forhold til hinanden, så de passer ind i hinanden.
2. Skub koblingen (03/5) på understyret og koblingens modstykke (03/6) helt ind i hinanden (03/b).
3. Skub fikseringsmuffen (03/7) på koblingens modstykke, og stram den med hånden (03/c).

5 IBRUGTAGNING

i BEMÆRK Kontroller maskinen for beskadigelser hver dag før brug, og hvis den er faldet ned eller blevet udsat for andre stødpåvirkninger. Få skaderne udbedret før brug.

5.1 Opladning af batteri

Oplad batteriet som beskrevet i de separate driftsvejledninger:

- Brugsanvisning 443130: Batterier
- Brugsanvisning 443131: Opladere

5.2 Isætning og udtagning af batteriet (04)

OBS! Fare for beskadigelse af batteriet. Forbliver batteriet i apparatet efter brug, kan dette ødelægge batteriet.

- Træk batteriet ud af apparatet lige efter brug, og opbevar batteriet beskyttet mod frost.
- Sæt først batteriet i apparatet lige inden brug.

Isætning af batteriet

1. Skub batteriet (04/1) på batteriskinnen (04/2) (04/a), til det går i hak.

Udtagning af batteriet

1. Tryk på udløserknappen (04/3) på batteriet og hold den inde.
2. Tag batteriet ud (04/b).

6 BETJENING

⚠ ADVARSEL! Fare ved ufuldstændig montering! Bruges et ufuldstændigt monteret apparat, kan det medføre alvorlige kvæstelser.

- Brug kun maskinen, når den er helt monteret!
- Sæt først batteriet i apparatet, når apparatet er helt monteret!

6.1 Indstilling af klippehøjde (08)

⚠ FORSIGTIG! Fare for snitsår. Fare for snitsår, når der gribes ind i det roterende klippeværk.

- Juster kun klippehøjden, når motoren er slået fra og klippeværket er standset.

Klippehøjden kan indstilles i 3 trin mellem 30 – 50 mm. Dermed kan klippehøjden tilpasses, så den passer til arbejdet.

1. Indstil indstillingshjulet (08/1) til klippehøjden:
 - Til lavere græshøjde skal indstillingshjulet (08/1) drejes til det laveste trin 1: ca. 30 mm (08/a).
 - Til højere græshøjde skal indstillingshjulet (08/1) drejes til det højeste trin 3: ca. 50 mm (08/b).

6.2 Klipping med den batteridrevne bioklipper (06, 07)

ⓘ BEMÆRK Juster styret lige i forhold til apparatet, så låsegrebet kan skubbes til den øverste position.

Med låsegrebet (06/1, 07/1) kan drejeledet på den batteridrevne bioklipper låses og låses op.

Hvis låsegrebet skubbes op eller ned (06/a, 07/a), bliver det stående i denne position.

Klip i lige baner (06)

- Hvis låsegrebet (06/1) befinder sig i øverste position, er drejeledet låst.
- Styret kan flyttes i én retning (06/b):
 - Lodret bevægelse: 0° - 100°
- Den batteridrevne bioklipper kan styres i lige baner.

Fleksibel klipping (06, 07)

- Hvis låsegrebet (06/1) befinder sig i nederste position, er drejeledet låst op.
- Styret kan flyttes fleksibelt i alle retninger (06/b, 07/b):
 - Lodret bevægelse: 0° - 100°
 - Vandret bevægelse: ca. 45° til højre og venstre
- Den batteridrevne bioklipper kan styres i sving.

6.3 Tænd og sluk for maskinen (09)

Tænd maskinen

ⓘ BEMÆRK Maskinen kan kun bruges i arbejdspositionen.

1. Sæt styret i arbejdsposition (se *kapitel 6.6 "Arbejdspositioner (05)", Side 202*).
2. Tryk på udløserknapperne (09/1) (09/a).
3. Tryk på tænd/sluk-knappen (09/2) (09/b), og slip udløserknapperne.

Sluk for maskinen

1. Slip tænd/sluk-knappen.

6.4 Kontrol af batteriets ladetilstand (10)

Ladeindikatoren (10/1) består af 4 lysdioder (10/2). Lysdioderne lyser grønt hele tiden og slukker en efter en, når batteriets ladetilstand falder.

Lysdiode	Ladetilstand
4 LED'er lyser.	Batteri fuldt opladet.
3 LED'er lyser.	Batteri ladet 75 % op.
2 LED'er lyser.	Batteri ladet 50 % op.
1 LED lyser.	Batteri ladet 25 % op.

6.5 Vægholder (11)

Den batteridrevne bioklipper kan hænges op på en lodret flade, f.eks. væg eller bræt – ved grebets ophængningshul (11/1).

6.6 Arbejdspositioner (05)

Parkeringsposition (ca. 70° - 100°)

⚠ ADVARSEL! **Kvæstelser på grund af styr, der vælter.** Hvis styret (især med isat batteri) rammes i parkeringspositionen, kan det vælte og forårsage alvorlige kvæstelser.

- Lad ikke apparatet være uden opsyn.
- Placer apparatet, så styret ikke vælter og skader personer (f.eks. op mod en væg).

Den batteridrevne bioklipper kan ikke tændes, hvis styret er i parkeringsposition (05/1).

Arbejdsområde (ca. 10° - 70°)

ℹ BEMÆRK Apparatet slår fra, hvis styret flyttes uden for arbejdsområdet.

Den batteridrevne bioklipper kan kun tændes og bruges, hvis styret er i arbejdsområdet (05/2).

Transportposition / opbevaringsposition (ca. 0° - 10°)

ℹ BEMÆRK Hvis apparatet løftes ved grebet under brugen, slås det automatisk fra.

Den batteridrevne bioklipper kan bæres eller transporteres ved grebet og opbevares hængende. Apparatet kan ikke slås til i transportposition / opbevaringsposition (05/3).

7 ARBEJDSANVISNINGER

Overhold sikkerhedsanvisningerne!

ℹ BEMÆRK Overhold lokale bestemmelser til, hvornår plæneklippere må bruges.

- Pas på genstande i græsset, og fjern dem fra arbejdsområdet.
- Klip kun græs i god belysning.
- Klip kun med en skarp kniv.
- Styr kun maskinen med håndtaget.
- Bevæg maskinen i skridttempo.
- Bevæg altid maskinen på tværs af skråningen. Slå aldrig græsset lige op og ned, og anvend ikke plæneklipperen på skråninger med en hældning på mere end 10°. Vær meget forsigtig, når der skiftes retning.

Klippeydelse eller batteriets brugstid

- Klippeydelsen eller den flade, der kan slås, afhænger af græsplænenes forhold. Faktorer såsom græssets længde, græssets tæthed, den ønskede klippehøjde og en fugtig græsplæne påvirker skæresultatet.

- En optimal driftstid fås af hyppig klipping og dermed kort græs.
- Tændes og slukkes der ofte for plæneklipperen under klippingen, reducerer dette klippeydelsen samt et ikke helt opladet batteri.
- For at optimere klippeydelsen bør der klippes hyppigt, der bør indstilles en høj klippehøjde og maskinen skal bevæges i skridttempo.

ℹ BEMÆRK For at forlænge køretiden kan der bestilles et ekstra batteri.

Gode råd om græsslåning

- Indstil klippehøjden mellem 3 til 5 cm. Klip ikke mere end halvdelen af græssets højde af.
- Plæneklipperen må ikke overbelastes! Hvis motorens omdrejningstal falder mærkbart på grund af langt, tungt græs, skal klippehøjden øges og græsset slås ad flere omgange.
- Vind og sol kan udtørre græsplænen efter klippingen, derfor bør plænen klippes sent på eftermiddagen.

8 SERVICE OG VEDLIGEHOLDELSE

⚠ ADVARSEL! **Fare for snitsår.** Der er fare for snitsår, hvis de skarpe, bevægende dele samt skæreværktøjet berøres.

- Sluk altid for apparatet, før vedligeholdelse, pleje og rengøring udføres. Tag batteriet ud.
- Bær altid handsker under vedligeholdelse, pleje samt rengøring af apparatet.

8.1 Regelmæssig vedligeholdelse

- Sørg for, at alle møtrikker, bolte og skruer er spændt fast, og at apparatet er i en sikker arbejdstilstand.
- Kontrollér regelmæssigt, at apparat og klippeværk fungerer korrekt og ikke er slidt.

8.2 Rengøring af apparat og klippeværk (12)

OBS! **Fare på grund af vand.** Vand i maskinen medfører kortslutning og ødelæggelse af elektriske komponenter.

- Sprøjt ikke vand på maskinen.
- Brug kun en håndfejkost eller børste til rengøringen.

1. Sluk for maskinen.
2. Træk batteriet ud.
3. Vip apparatet, og rengør klippeværket (12/1) med skraberen (12/2).

8.3 Kontrol og udskiftning af kniv

⚠ ADVARSEL! Alvorlige kvæstelser som følge af knivdele, der slynges væk. En slidt, revnet eller beskadiget kniv kan brække i stykker og delene kan blive til farlige projektiler.

- Kontrollér kniven regelmæssigt for beskadigelser.
- Brug ikke plæneklipperen, hvis kniven er slidt eller beskadiget.
- Få en sløv eller beskadiget kniv slebet eller udskiftet af et AL-KO-serviceværksted eller af autoriserede fagfolk.
- Kniven og knivbolten skal altid udskiftes på samme tid for at undgå vibrationer.
- En nysleben kniv skal være afbalanceret. Hvis kniven ikke er rigtigt afbalanceret, kan det føre til kraftige vibrationer og beskadigelse af apparatet.

8.4 Ved reparationsarbejde

⚠ ADVARSEL! Fare for kvæstelser under reparationer. En ukorrekt udført reparation kan medføre alvorlige kvæstelser og beskadigelse af apparatet.

- Få kun reparationer udført af fabrikantens servicesteder eller autoriserede værksteder!

Opsøg fabrikantens serviceværksted i de følgende tilfælde:

- Motoren starter ikke mere.
- Maskinen er kørt mod en forhindring.
- Kniven og/eller motorakslen er bøjet.
- Maskinen vibrerer og kører uroligt.
- Batteriet er utæt eller beskadiget.

9 HJÆLP VED FEJL

⚠ FORSIGTIG! Fare for kvæstelser. Skarpe samt bevægelige maskindele kan medføre kvæstelser.

- Bær altid handsker under vedligeholdelse, pleje samt rengøring af maskinen!

i BEMÆRK Henvend dig til vores kundeservice ved forstyrrelser, der ikke er anført i denne tabel, eller som du ikke selv kan afhjælpe.

Fejl	Årsag	Afhjælpning
Motor starter ikke.	Strømforsyningen er slået fra.	Slå strømforsyningen til.
	Batteri mangler eller er ikke korrekt isat.	Sæt batteriet korrekt i.
	Batteriet er tomt.	Lad batteriet op.
	Kniv er blokeret.	<ul style="list-style-type: none"> ■ Rens kniven for forstyrrelser. ■ Start apparatet i lavt græs.
Motorydelse falder.	Defekte kontakter.	Brug ikke maskinen! Opsøg fabrikantens serviceværksted.
	Batteriet er tomt.	Lad batteriet op.
Motoren går i stå under klipningen.	Kniven er stump.	Få knivene slebet på fabrikantens serviceværksted.
	Motor er overbelastet.	Sluk for apparatet, stil plæneklipperen på et plant underlag eller i lavt græs, og start igen.
Batteriets driftstid falder tydeligt.	Klippehøjde er for lavt.	Førøg klippehøjden.

Fejl	Årsag	Afhjælpning
	Græsset er for højt eller for fugtigt.	Sørg for bedre betingelser: Lad det tørre, og hævn klippehøjden
	Klippehastighed er for høj.	<ul style="list-style-type: none"> ■ Reducer klippehastigheden ■ Rengør huset, kniven skal kunne dreje frit.
	Batteriets levetid er udløbet.	Udskift batteriet. Brug kun fabrikantens originale tilbehør.
Batteriet kan ikke oplades.	Batteriets kontakter er snavsedede.	Rengør batteriets kontakter med en genstand, der ikke indeholder metal, og spray dem ind med kontaktspray. OBS: Kortslut ikke batteriets kontakter med en genstand af metal!
	Batteriet eller opladeren er defekt.	Bestil reservedele hos fabrikanten.
	Batteriet er for varmt.	Lad batteriet køle af.

10 TRANSPORT AF BATTERI

Udfør følgende tiltag for transporten:

1. Sluk for maskinen.
2. Tag batteriet ud af maskinen.
3. Pak batteriet ind som foreskrevet (se nedenfor).

f BEMÆRK De følgende bemærkninger vedr. transporten gælder for et batteri med en nominal energi på mere end 100 Wh.

Det monterede li-ion batteri er underlagt loven om farligt gods, men kan dog transporteres under forenkede betingelser:

- Batteriet kan uden videre påbud transporteres af brugeren på veje, hvis batteriet er indpakket i den originale emballage og transporten er af privat art.
- Erhvervs-mæssige brugere, som udfører transporten i forbindelse med arbejdet (f.eks. transport til eller fra byggepladser eller ved præsentationer), kan ligeledes følge de forenkede betingelser.

I begge ovenover anførte tilfælde skal der ubetinget træffes forholdsregler, så batteriet ikke kan blive utæt. I alle andre tilfælde skal bestemmelserne i loven om farligt gods ubetinget overholdes! Ved tilsidesættelse kan afsenderen eller speditøren pålægges store bøder.

Yderligere henvisninger til transport og forsendelse

- Litium-ion batteri må kun transporteres eller sendes i ubeskadiget tilstand!
- Brug den originale kasse eller en egnet kasse til farligt gods til en transport (ikke nødvendigt for batterier med en mærkeenergi på mindre end 100 Wh).
- Tildæk de åbne kontakter på batteriet for at undgå kortslutning.
- Batteriet må ikke ligge løst i emballagen, så der ikke sker skader på det.
- Sørg for, at forsendelsen markeres og dokumenteres korrekt under en transport eller forsendelse (f.eks. med en pakkeposttjeneste eller spedition).
- Informér dig på forhånd, om en transport kan udføres med den udvalgte tjenesteudbyder, og advisér forsendelsen.

Forsendelsens forberedelse bør overvåges af en sagkyndig for transport af farligt gods. Overhold også eventuelle supplerende nationale forskrifter.

11 OPBEVARING

Maskinen skal gøres grundigt rent efter hver brug. Placér evt. også alle sikkerhedsafdækninger. Opbevar maskinen i et tørt, aflåst rum og utilgængeligt for børn.

11.1 Opbevaring af maskinen

⚠ FORSIGTIG! Fare for kvæstelser. Ligger maskinen tilgængelig for børn og uvedkommende, kan der ske kvæstelser.

- Maskinen skal opbevares utilgængeligt for børn og uvedkommende personer.
 - Opbevar kun apparatet, når batterierne er fjernet.
1. Sluk for maskinen.
 2. Stil klippehøjden til det højeste trin.
 3. Træk batteriet ud.
 4. Rengør apparatet grundigt.
 5. Hæng apparatet op (se kapitel 6.5 "Vægholde (11)", Side 201).
 6. Opbevar maskinen på et tørt, rent og frostbeskyttet sted. Dæk den til med en åndbar presenning for at beskytte den mod støv. Brug ikke plastfolie, så der ikke kan samle sig fugt.

11.2 Opbevaring af batteri og oplader

ℹ BEMÆRK Detaljerede informationer findes i de særskilte brugsanvisninger til batteri og oplader.

12 BORTSKAFFELSE

Henvisninger til loven om elektrisk og elektronisk udstyr

-  ■ Elektrisk og elektronisk udstyr må ikke smides ud med det almindelige husholdningsaffald, men skal bortskaffes særskilt!
- Udtjente batterier samt udtjente genopladelige batterier, som ikke er fast monteret i det brugte redskab, skal tages ud, før redskabet smides ud! Bortskaffelsen af batterier er reguleret af loven.
 - Ejeren eller brugeren af elektrisk og elektronisk udstyr er forpligtet til at returnere udstyret efter brug iht. loven.
 - Slutbrugeren er selv ansvarlig for at slette alle personlige oplysninger på det gamle udstyr!

Symbolet med en overstreget affaldsspand betyder, at elektrisk og elektronisk udstyr ikke må smides ud med det almindelige husholdningsaffald.

Elektrisk og elektronisk udstyr kan afleveres uden vederlag de følgende steder:

- Offentlige affaldsdeponier (f.eks. kommunale lossepladser)
- Forretninger, der sælger elektrisk udstyr (stationære og online), hvis forhandleren er forpligtet til at tage udstyret retur eller hvis forhandleren tilbyder dette selv.

Disse informationer gælder kun for udstyr, der er installeret og solgt i EU-lande, hvor EU-direktivet 2012/19/EU er gældende. I lande uden for den Europæiske Union kan der være andre bestemmelser for bortskaffelse af elektrisk og elektronisk udstyr.

Henvisninger til batteriloven

-  ■ Udtjente batterier og genopladelige batterier må ikke smides ud med det almindelige husholdningsaffald, men skal bortskaffes særskilt!
- Følg anvisningerne i betjenings- eller monteringsvejledningen om sikker udtagning af batterier eller genopladelige batterier fra det elektriske udstyr samt for informationer om deres type eller kemiske system.
 - Ejeren eller brugeren af batterier og genopladelige batterier er forpligtet til at tilbagesende redskabet efter brug iht. loven. Returneringen er begrænset til en normal husholdningsmængde.

Udtjente batterier kan indeholde skadelige stoffer eller tungmetaller, som skader miljøet samt menneskers sundhed. Genbruges udtjente batterier samt de indeholdte ressourcer, er dette med til at beskytte vigtige ressourcer.

Symbolet på en overstreget affaldsspand betyder, at batterier og genopladelige batterier ikke må smides ud med det almindelige husholdningsaffald.

Står tegnene Hg, Cd eller Pb under affaldsspanden, betyder dette følgende:

- Hg: Batteriet indeholder mere end 0,0005 % kviksølv
- Cd: Batteriet indeholder mere end 0,002 % cadmium
- Pb: Batteriet indeholder mere end 0,004 % bly

Batterier og genopladelige batterier kan afleveres uden vederlag de følgende steder:

- Offentlige affaldsdeponier (f.eks. kommunale lossepladser)

- Forretninger, der sælger batterier og genopladelige batterier
- Indsamlingssteder, der tager brugte batterier tilbage
- Producentens indsamlingssteder (hvis denne ikke er medlem af den kollektive tilbagetagelsesordning)

Disse informationer gælder kun batterier og genopladelige batterier, der er solgt i EU-lande, og hvor EU-direktivet 2006/66/EU er gældende. I lande uden for den Europæiske Union kan der være andre bestemmelser for bortskaffelse af batterier og genopladelige batterier.

13 KUNDESERVICE/SERVICE

Henvend dig til nærmeste AL-KO serviceværksted ved spørgsmål til garanti, reparation eller re-

15 GARANTI

Inden for den lovbestemte reklamationsperiode reparerer eller udskifter vi efter eget skøn eventuelle materiale- eller fabriktionsfejl på maskinen. Reklamationsperioden bestemmes af loven i det land, hvor maskinen er købt.

Vores garanti gælder kun, hvis:

- brugsanvisningen følges
- maskinen behandles korrekt
- der bruges originale reservedele

Garantien bortfalder ved:

- egenhændige forsøg på reparation
- egenhændige tekniske ændringer
- ukorrekt brug

Følgende er ikke omfattet af garantien:

- Lakskader, der skyldes normal slitage
- Sliddele, der er markeret med ramme xxxxxx (x) på reservedelslisten

Garantiperioden begynder med købet foretaget af den første slutforbruger. Datoen på købskvitteringen er gældende. Kontakt forhandleren, hvor maskinen er købt, eller den nærmeste autoriserede kundeservice. Medbring denne erklæring og den originale købskvittering. Denne erklæring berører ikke købers lovbestemte rettigheder over for sælger på grund af mangler.

servedele. Serviceværksteder findes på internettet på adressen:

www.alko-garden.com/service-contacts

Yderligere informationer om reservedele findes under:

www.alko-garden.com/spareparts

14 INFORMATION TIL OVERENSSTEMMELSESERKLÆRINGEN

Vi erklærer på eget ansvar hermed, at dette produkt ved markedsføringen overholder kravene i de harmoniserede EU-direktiver, EU-sikkerhedsstandarderne samt de produktspecifikke standarder. Overensstemmelseserklæringen hører til brugsanvisningen og er vedlagt maskinen.

ÖVERSÄTTNING AV ORIGINALBRUKSANVISNING**Innehållsförteckning**

1	Om denna bruksanvisning	207	6.3	Starta och stänga av maskinen (09) ..	214
1.1	Symbol på titelsida.....	208	6.4	Kontrollera batteriets laddningsstatus (10).....	214
1.2	Teckenförklaring och signalord.....	208	6.5	Vägghållare (11).....	214
2	Produktbeskrivning.....	208	6.6	Arbetspositioner (05).....	215
2.1	Avsedd användning	208	7	Arbetsanvisningar	215
2.2	Förtusebar felanvändning	208	8	Underhåll och skötsel	215
2.3	Resterande risker	208	8.1	Regelbundet underhåll	215
2.4	Säkerhets- och skyddsanordningar ...	208	8.2	Rengöring av maskin/redskap och klippaggregat (12)	215
2.4.1	Låsknapp.....	208	8.3	Kontroll och byte av skärkniv	216
2.4.2	Automatisk avstängningsfunktion	208	8.4	Reparationsarbeten.....	216
2.5	Symboler på maskinen	209	9	Felavhjälpning	216
2.6	Produktöversikt (01).....	209	10	Transportera batteri	217
2.7	Leveransomfattning (02).....	209	11	Förvaring	217
3	Säkerhetsanvisningar.....	209	11.1	Förvara maskinen	217
3.1	Allmänna säkerhetsanvisningar för elverktyg	209	11.2	Lagring av batteri och laddare.....	218
3.1.1	Säkerhet på arbetsplatsen	209	12	Återvinning.....	218
3.1.2	Elsäkerhet	210	13	Kundtjänst/service	218
3.1.3	Personsäkerhet	210	14	Försäkran om överensstämmelse	219
3.1.4	Använda och hantera elverktyget	210	15	Garanti.....	219
3.1.5	Använda och hantera det batteridrivna verktyget.....	211	1 OM DENNA BRUKSANVISNING		
3.1.6	Service	211	■	Den tyska versionen utgör bruksanvisningen i original. Alla andra språkversioner är översättningar av bruksanvisningen i original.	
3.2	Säkerhetsanvisningar för gräsklippare.....	211	■	Förvara alltid bruksanvisningen så att du alltid kan slå upp i den när du behöver information om maskinen/redskapet.	
3.3	Vibrationsbelastning	212	■	Lämna endast vidare maskinen/redskapet till andra personer tillsammans med denna bruksanvisning.	
3.4	Buller.....	213	■	Läs och beakta säkerhets- och varningsanvisningar i denna bruksanvisning.	
3.5	Säkerhetsanvisningar för batteri och laddare.....	213			
4	Montering	213			
4.1	Montera batteridrivna bioklippare (03)	213			
5	Start.....	213			
5.1	Ladda batteriet.....	213			
5.2	Ansluta och dra bort batteri (04)	213			
6	Användning	214			
6.1	Ställa in klipphöjd (08)	214			
6.2	Klippa med batteridrivna bioklippare (06, 07)	214			

1.1 Symbol på titelsida

Symbol	Betydelse
	Det är viktigt att läsa igenom denna bruksanvisning noggrant före drifttagningen. Detta är en förutsättning för en säker hantering utan problem.
	Bruksanvisning
	Hantera litiumjonbatterier försiktigt! Beakta i synnerhet anvisningarna om transport, lagring och avfallshandling i denna instruktionsbok!

1.2 Teckenförklaring och signalord

⚠ FARA! Anger en omedelbart farlig situation, som om den inte undviks, kan leda till dödsfall eller svåra personskador.

⚠ WARNING! Anger en potentiellt farlig situation, som om den inte undviks, kan leda till dödsfall eller svåra personskador.

⚠ OBSERVERA! Anger en potentiellt farlig situation, som om den inte undviks, kan leda till mindre eller medelsvåra personskador.

OBS! Anger en situation, som om den inte undviks, kan leda till materiella skador.

ℹ ANMÄRKNING Speciella anvisningar för bättre förståelse och handhavande.

2 PRODUKTBSKRIVNING

OBS! Risk för skador på maskin och batteri. Om maskinen drivs med ett olämpligt batteri finns det risk för att maskinen eller batteriet skadas.

- Använd endast maskinen med föreskrivet batteri.

Alla batterier (Bxxx Li) och laddare (Cxxx Li) för AL-KO 18V-systemet kan användas.

För mer information om batterier och laddare, se separat anvisning:

- Bruksanvisning 443130: Batterier
- Bruksanvisning 443131: Laddare

2.1 Avsedd användning

Maskinen/redskapet är avsett för att ofta klippa en kort, torr gräsmatta på en vinklad och liten

gräsmatta. Klippt material ligger kvar för att gödsla gräsmattan.

Denna maskin är endast avsedd för användning på privat område. Varje annan användning samt otillåtna om- och tillbyggnader betraktas som stridande mot ändamålet och har till följd att garantin upphävs, överensstämelsen går förlorad och varje ansvar för skador på användaren eller tredje part avvisas av tillverkaren.

2.2 Förutsebar felanvändning

Maskinen är inte konstruerad för yrkesmässig användning, t.ex. i allmänna parker, sportanläggningar eller jord- och skogsbruk.

- Använd inte redskapet vid regn och/eller på våt gräsmatta.
- Säkerhetsanordningar får inte demonteras eller sättas ur funktion.

2.3 Resterande risker

Även vid korrekt användning av maskinen finns det alltid kvarvarande risker som inte helt kan elimineras. Beroende på hur maskinen används kan man av dess typ och konstruktion förutse följande risker:

- Avskuret gräs, jord och småsten slungas iväg.
- Inandning av klippningspartiklar om man inte bär andningsskydd.
- Skårskador vid beröring av roterande skårniv.

2.4 Säkerhets- och skyddsanordningar

⚠ WARNING! Risk för personskador. Defekta eller funktionslösa säkerhets- och skyddsanordningar kan medföra allvarliga personskador.

- Reparera defekta säkerhets- och skyddsanordningar omedelbart.
- Sätt aldrig säkerhets- och skyddsanordningar ur funktion!

2.4.1 Låsknapp

Låsknappen friger strömbrytaren. Därmed förhindras oavsiktlig start av maskinen/redskapet genom att strömbrytaren trycks av misstag.

2.4.2 Automatisk avstängningsfunktion

Maskinen/redskapet stänger av automatiskt vid ett lyft för att förhindra kontakt med de roterande klippknivarna.

2.5 Symboler på maskinen

Symbol	Innebörd
	Var särskilt försiktig vid hantering!
	Läs bruksanvisningen före användning!
	Risk för utslungade föremål!
	Håll utomstående borta från riskområdet!
	Håll händer och fötter på avstånd från klippaggregatet!
	Inte relevant.
	Risk för elstötar om man kör över elkabeln.
	Kör inte över elkabeln!
	Ta bort det laddbara batteriet innan inställnings-, rengöring-, eller underhållsarbeten utförs.

2.6 Produktöversikt (01)

Nr.	Komponent
1	Handtag
2	Låsknapp på handtag
3	Vägghållare
4	Strömbrytare
5	Batteriskena

Nr.	Komponent
6	Överstag
7	Skrapa
8	Understag
9	Låshylsa
10	Låsreglage för vridled
11	Laddningsindikering
12	Inställningsratt för klipphöjd
13	Batteri*
14	Laddare*

*: *Ingår inte i leveransen, kan inskaffas extra.*

2.7 Leveransomfattning (02)

Leveransomfattningen innehåller alla positioner i listan. Kontrollera att alla positioner finns med:

Nr.	Komponent
1	Handtag med överstag
2	Understag
3	Batteridrivna bioklippare
4	Skrapa
5	Bruksanvisning

3 SÄKERHETSANVISNINGAR

3.1 Allmänna säkerhetsanvisningar för elverktyg

⚠ VARNING! Läs igenom alla säkerhetsanvisningar, anvisningar, bilder och tekniska data som gäller för detta elverktyg. Risk för elstötar, brand och/eller allvarliga personskador föreligger om säkerhetsanvisningar och annan information inte beaktas.

- Förvara säkerhetsanvisningar och information på ett säkert ställe för framtida bruk.

Begreppet "elverktyg" som används i säkerhetsanvisningarna avser nätdrivna elverktyg (med nätkabel) och batteridrivna elverktyg (utan nätkabel).

3.1.1 Säkerhet på arbetsplatsen

- Se till att arbetsområdet är städlat och har god belysning. Risk för olyckor om arbetsområdet är ostädlat eller dåligt belyst.

- **Arbeta inte med elverktyget i explosionsfarlig miljö där brandfarliga vätskor, gaser eller damm.** Elverktyg genererar gnistor som kan antända damm eller ångor.
- **Håll barn och andra personer på avstånd från elverktyget medan det används.** Om du blir distraherad kan du förlora kontrollen över elverktyget.

3.1.2 Elsäkerhet

- **Elredskapets kontakt måste passa i eluttaget. Kontakten får inte förändras på något sätt. Använd inte adapterkontakt tillsammans med jordade elredskap.** Oförändrade kontakter och passande eluttag minskar risken för elstöt.
- **Undvik kroppskontakt med jordade ytor, såsom rör, element, spisar och kylskåp.** Risken för elstötar ökar när din kropp är jordad.
- **Utsätt inte elredskap för regn och väta.** Om vatten tränger in i elredskap risken för elektriska slag.
- **Använd inte nätkabeln till annat än vad den är avsedd för, t.ex. för att bära eller hänga upp elverktyget. Dra inte heller i själva kabeln när du ska dra ur kontakten. Håll nätkabeln på avstånd från hetta, olja, vassa kanter och rörliga delar.** Skadade eller tilltrasslad nätkablar ökar risken för elstötar.
- **Använd vid arbete utomhus enbart förlängningskablar som är avsedda för utomhusbruk.** Med förlängningskablar som är avsedda för utomhusbruk minskas risken för elstötar.
- **Om användning i fuktig miljö inte går att undvika ska en jordfelsbrytare användas.** Jordfelsbrytare minskar risken för elstötar.

3.1.3 Personssäkerhet

- **Var uppmärksam, vaksam och använd sunt förnuft vid arbete med ett elredskap. Använd inget elredskap om du är trött eller är påverkad av droger, alkohol eller läkemedel.** Ett ögonblick av uppmärksamhet när du använder ett elredskap kan leda till allvarliga personskador.
- **Bär personlig skyddsutrustning och använd alltid skyddsglasögon.** Beroende på elredskapets typ och arbetsituationen ska alltid personlig skyddsutrustning, t.ex. andningsskydd, halksäkra säkerhetsskor,

skyddshjälm eller hörselskydd användas för att minska risken för skador.

- **Se till att redskapet inte kan startas oavsiktligt. Försäkra dig om att elredskapet är avstängt innan du ansluter det till strömförsörjningen eller batteriet, eller lyfter och bär det.** Risk för olyckor om du håller fingret på strömbrytaren när du bär elredskapet eller om det är påslaget när det ansluts till strömförsörjningen.
- **Ta bort inställningsverktygen och skruvnycklarna innan du slår på elredskapet.** Ett verktyg eller en nyckel som sitter i en roterande del kan leda till personskador.
- **Undvik att arbeta i onormala kroppsställningar. Se till att du står stadigt och alltid håller balansen.** På så sätt kan du bättre kontrollera det elredskapet i en oförutsedd situation.
- **Bär lämpliga kläder. Bär inga löst sittande kläder eller smycken. Håll hår och kläder borta från rörliga delar.** Löst sittande kläder, smycken eller långt hår kan fastna i de rörliga delarna.
- **Om spänsug och andra upptagningsanordningar kan monteras ska dessa anslutas och användas på föreskrivet sätt.** Användning av dammuppsugning kan minska risken för skador förorsakade av damm.
- **Invagga dig inte i falsk säkerhet. Missakta inte gällande säkerhetsregler för elverktyg även om du efter längre tids användning känner till hur elverktyget ska användas.** Oaktsamt agerande kan inom bråkdelar av en sekund leda till allvarliga personskador.

3.1.4 Använda och hantera elverktyget

- **Överbelasta inte elverktyget. Använd ett elredskap som är avsett för det arbete du utför.** Med ett passande elredskap arbetar du bättre och säkrare i det angivna effektområdet.
- **Använd inte elredskap med defekta strömbrytare.** Ett elredskap som inte längre kan kopplas till eller ifrån är farligt och måste repareras.
- **Dra ut kontakten ur eluttaget och/eller ta ut batteriet innan du gör inställningar, byter insatsverktysdelar eller lägger undan elverktyget.** Dessa försiktighetsåtgärder förhindrar att elredskapet startas oavsiktligt.
- **Förvara elredskap som inte används utom räckhåll för barn. Låt inte personer som**

saknar kunskaper eller inte har läst dessa anvisningar använda elverktyget. Elredskap är farliga om de används av oerfarna personer.

- **Var noga med underhållet av elverktyg och insatsverktyg. Kontrollera att rörliga delar fungerar felfritt och inte kläms fast. Kontrollera också att inga andra delar är skadade och påverkar elredskapets funktion. Lämna in verktyget för att reparera skadade delar innan det tas i bruk.** Många olyckor orsakas av dåligt underhållna elredskap.
- **Se till att skärverktygen är vassa och rena.** Ordentligt skötta skärverktyg med vassa kanter fastnar inte lika lätt och är lättare att manövrera.
- **Använd elverktyg, insatsverktyg osv. enligt dessa anvisningar. Ta hänsyn till arbetsituationen och det arbete som ska utföras.** Om elredskapet används till andra syften än avsedda användningar kan leda till farliga situationer.
- **Håll handtagen torra, rena och fria från olja och fett.** Om handtagen är smorda kan elverktyget inte manövreras och hållas under kontroll i en oförutsedd situation.

3.1.5 Använda och hantera det batteridrivna verktyget

- **Ladda enbart batterierna i laddare som rekommenderas av tillverkaren.** Det finns risk för brand om ett batteri laddas i en laddare som inte är avsedd för denna typ av batterier.
- **Använd endast batterier som är avsedda för elredskapet.** Om andra batterier används finns risk för personskador eller brand.
- **Förvara batterier som inte används på tillräckligt avstånd från gem, mynt, nycklar, spik, skruv och andra metallföremål som kan orsaka en elektrisk överbryggnings mellan kontakterna.** En kortslutning mellan batterikontakterna kan leda till brännskador eller brand.
- **Vid felaktig användning kan vätska läcka ut ur batteriet. Undvik kontakt med denna vätska. Skölj med vatten vid eventuell kontakt. Om vätskan har kommit in i ögonen måste du dessutom kontakta läkare.** Läckande batterivätska kan leda till hudirritationer eller brännskador.
- **Använd inga skadade eller förändrade batterier.** Skadade eller förändrade batterier

kan bete sig på oväntat sätt och orsaka brand, explosion eller risk för personskador.

- **Utsätt inte batteriet för eld eller höga temperaturer.** Eld eller temperaturer över 130°C kan orsaka explosioner.
- **Följ alla anvisningar för laddning. Ladda aldrig batteriet eller det batteridrivna verktyget utanför temperaturområdet som anges i bruksanvisningen.** En felaktig laddning eller laddning utanför tillåtet temperaturområde kan förstöra batteriet och höja risken för brand.

3.1.6 Service

- **Låt endast kvalificerad personal reparera ditt elredskap under användande av originalreservdelar.** Detta garanterar att elverktyget förblir säkert.
- **Underhåll aldrig skadade batterier.** Batterierna får endast underhållas av tillverkaren eller behörig kundtjänst.

3.2 Säkerhetsanvisningar för gräsklippare

- **Använd inte gräsklipparen i dåligt väder, särskilt inte vid risk för blixtnedslag.** Det minskar risken att träffas av blixten.
- **Undersök området där gräsklipparen skall användas noga vad gäller vilda djur.** Vilda djur kan skadas av gräsklipparen under användningen.
- **Undersök området där gräsklipparen skall användas noga och ta bort alla stenar, grenar, plast- eller ståltråd, tuggben och andra främmande föremål.** Utslungade föremål kan förorsaka personskador.
- **Genomför alltid en visuell kontroll innan gräsklipparen används för att säkerställa att knivarna och klippaggregatet inte är slitna eller skadade.** Slitna eller skadade komponenter ökar risken för personskador.
- **Kontrollera slitage eller skador ofta på gräsuppsamlaren.** En slitna eller skadad gräsuppsamlare kan öka risken för personskador.
- **Låt alla skyddsanordningar vara monterade.** Skyddsanordningar måste vara funktionsdugliga och korrekt monterade. En lös eller skadad eller felaktigt fungerande skyddsanordning kan medföra personskador.
- **Håll alla ventilationsöppningar fria från smuts.** Blockerade ventilationsöppningar och föroreningar kan medföra överhettning eller brandrisk.

- **Använd alltid halkfria säkerhetsskor under arbetet med gräsklipparen. Använd aldrig gräsklipparen barfota eller med öppna sandaler.** Det minskar risken för personskador på fötterna till följd av kontakt med de roterande knivarna.
- **Använd alltid långbyxor under arbetet med gräsklipparen.** Oskyddad hud ökar risken för personskador till följd av utslungade föremål.
- **Använd aldrig gräsklipparen i vått gräs. Gå som vanligt, spring aldrig.** Det minskar risken för att halka eller falla omkull, vilket kan medföra personskador.
- **Använd aldrig gräsklipparen i mycket branta sluttningar.** Det minskar risken för att förlora kontrollen, halka eller falla omkull, vilket kan medföra personskador.
- **Se till att alltid stå stabilt under arbetet i sluttningar, arbeta alltid tvärs mot sluttningen, aldrig uppför eller nedför och var mycket försiktig vid varje riktningsändring.** Det minskar risken för att förlora kontrollen, halka eller falla omkull, vilket kan medföra personskador.
- **Var mycket försiktigt när gräsklipparen dras bakåt eller mot kroppen. Var alltid uppmärksam på omgivningen.** Det minskar risken för att snubbla under användningen.
- **Rör aldrig knivarna och andra farliga rörliga komponenter så länge de är i rörelse.** Det minskar risken för personskador till följd av rörliga komponenter.
- **Säkerställ att alla brytare står på FRÅN och det laddbara batteriet är demonterat när inklämt material tas bort eller gräsklipparens rengöring.** Plötslig start av gräsklipparen kan medföra allvarliga personskador.
- Låt produkten svalna innan förvaring.
- Töm gräsupsamlaren före förvaring.
- Se till att inte klämma fingrarna mellan de rörliga knivarna och produktens fasta komponenter när produkten ställs in.

3.3 Vibrationsbelastning

Totala vibrations- och bullervärden

- Angivna totala vibrations- och bullervärden har uppmätts i provförfarande i enlighet med gällande normer och kan användas för jämförelse av ett elredskap med andra.
- Angivna totala vibrations- och bullervärden kan även användas för inledande uppskattning av exponering.
- Totala vibrations- och bullervärden kan avvika från angivet värde under faktisk användning av elredskapet beroende på hur elredskapet används och för vilket ändamål.
- Följ säkerhetsåtgärder enligt säkerhetskapitlet. Försök att reducera vibrationsbelastningen. Exempel på åtgärder som reducerar vibrationsbelastning är användning av handskar när maskinen används och begränsad arbetstid. Ta hänsyn till alla delar i användningen (t.ex. perioder när elverket är avstängt eller är startat men utan belastning).

Risk för vibration

- *Det faktiska vibrationsvärdet när maskinen används kan avvika från tillverkarens angivna värde.* Beakta följande påverkande faktorer före resp. under användningen:
 - Används maskinen enligt avsedd användning?
 - Klippas eller bearbetas materialet på rätt sätt?
 - Är maskinen i gott skick?
 - Är skär/klippverket tillräckligt vasst och är rätt verktyg monterat?
 - Är handtag och i förekommande fall vibrationshandtag monterade och fast anslutna till maskinen?
- Använd endast maskinen med det motorvarvtal som rekommenderas för arbetet. Undvik att använda maximalt varvtal och därmed förebygga buller och vibrationer.
- Felaktigt underhåll samt felaktig hantering av maskinen kan leda till ökat buller och allvarigare vibrationer. Detta medför hälsoproblem. Stäng i sådana fall omedelbart av maskinen och lämna in den till en auktoriserad serviceverkstad för reparation.
- Vibrationsbelastningen är beroende av arbetsuppgifter och hur maskinen används. Uppskatta belastningen och gör pauser i arbeten därefter. Vibrationsbelastningen under den totala arbetstiden minskar avsevärt.
- Längre tids arbete med maskinen kan leda till cirkulationsbesvär för användaren, (s k "vita fingrar"). Använd arbetshandskar och håll händerna varma för att minska risken. Uppsök omedelbart läkare om symptom på "vita fingrar" föreligger. Till symptomen hör: Känslolöshet, reducerad känsel, ilningar, klåda,

smärtor, förminskad muskelstyrka, förändring av hudens färg och tillstånd. Normalt uppträder dessa symptom först på fingrar, händer eller puls. Risken ökar vid lägre utomhustemperatur.

- Gör längre pauser under arbetsdagen för få vila från buller och vibrationer. Planera arbetet så att användning av maskinen som ger särskilt kraftiga vibrationer fördelas över flera arbetsdagar.
- Avbryt omedelbart arbetet med maskin om obehag eller färgförändringar i huden föreligger. Lägg in regelbundna pauser under arbetet. Ett hand-arm-vibrationssyndrom kan uppstå utan tillräckliga pauser under arbetet.
- Minimera risker för vibrationer. Sköt maskinen i enlighet med anvisningarna i bruksanvisningen.
- Kontakta återförsäljaren vad gäller vibrationslindrande tillbehör (t.ex. handtag) om maskinen används ofta.
- Undvik allt arbete med maskinen vid temperaturer under 10 °C. Skapa en arbetsplan som begränsar vibrationsbelastningen.

3.4 Buller

Ett visst buller från redskapet kan inte undvikas. Förlägg alltid bullriga arbeten på tillåtna tider. Respektera vilotiderna och inskränk arbetstiden till den absolut nödvändiga. Bär alltid hörselskydd under arbetet och se även till att personer i närheten bär hörselskydd.

3.5 Säkerhetsanvisningar för batteri och laddare

- Ta bort batterierna ur maskinen/redskapet innan laddning.
- Lägg inte in olika batterityper i maskinen/redskapet eller blanda nya och förbrukade batterier.
- Lägg in batterier i maskinen/redskapet med korrekt polriktning.
- Ta ur batterierna om maskinen/redskapet skall förvaras under längre tid.
- Kortslut inte maskinens/redskapets anslutningskontakter eller batterier.

Bruksanvisningar

Beakta säkerhetsanvisningarna för batteri och laddare i de separata bruksanvisningarna:

- Bruksanvisning 443130: Batterier
- Bruksanvisning 443131: Laddare

4 MONTERING

⚠ VARNING! Risker till följd av ofullständig montering! Drift av ofullständigt monterad redskap kan leda till allvarliga personskador.

- Använd enbart redskapet när det är komplett monterat!
- Sätt först i batteriet när redskapet i övrigt är färdigmonterat!

4.1 Montera batteridrivna bioklippare (03)

Ansluta överstag med understag

1. Stick på (03/a) överstaget (03/1) på understaget (03/2).
2. Rikta stagen mot varandra så att knoppen (03/3) i understaget fastnar i hålet (03/4) i överstaget.

Montera understag på batteridrivna bioklippare

1. Rikta understagets koppling (03/5) och kopplingsmotstycket (03/6) mot varandra så att det passar i varandra.
2. Skjut in (03/b) understagets koppling (03/5) och kopplingsmotstycket (03/6) till anslag.
3. Skjut på låshylsan (03/7) på kopplingsmotstycket och vrid åt (03/c) för hand.

5 START

ℹ ANMÄRKNING Kontrollera maskinen avseende skador varje dag innan den tas i drift, om den har fallit ned eller om den utsatts för andra slag. Lämna ev. in maskinen för reparation innan den tas i drift.

5.1 Ladda batteriet

Ladda batteriet som beskrivet i de separata bruksanvisningarna:

- Bruksanvisning 443130: Batterier
- Bruksanvisning 443131: Laddare

5.2 Ansluta och dra bort batteri (04)

OBS! Fara kan föreligga för skador på batteriet. Om batteriet blir kvar i redskapet efter användningen kan det uppkomma skador på batteriet.

- Ta direkt ut batteriet ur redskapet efter avslutad användning och placera det i frostsäker förvaring.
- Sätt först tillbaka batteriet omedelbart före nästa användning av redskapet.

Ansluta batteri

1. För in (04/a) batteriet (04/1) på batteriskenan (04/2) tills det klickar på plats.

Dra bort batteri

1. Tryck låsknappen (04/3) vid batteriet och håll tryckt.
2. Dra bort batteriet (04/b).

6 ANVÄNDNING

⚠ VARNING! Risker till följd av ofullständig montering! Drift av ofullständigt monterad redskap kan leda till allvarliga personskador.

- Använd enbart redskapet när det är komplett monterat!
- Sätt först i batteriet när redskapet i övrigt är färdigmonterat!

6.1 Ställa in klipp höjd (08)

⚠ OBSERVERA! Risk för skärskador. Fara för skärskador vid kontakt med löpande skärverk.

- Justera endast klipp höjden när motorn är frånslagen och klippanordningen står still.

Klipp höjden kan ställas in på 3 nivåer mellan 30 – 50 mm. Klipp höjden kan anpassas till aktuella arbetsuppgifter.

1. Ställa in inställningsratt (08/1) för klipp höjd:
 - Vrid (08/a) inställningsratten (08/1) för klipp höjd till lägsta nivå 1: ca. 30 mm för låg gräsmatta.
 - Vrid (08/b) inställningsratten (08/1) för klipp höjd till högsta nivå 3: ca. 50 mm för hög gräsmatta.

6.2 Klippa med batteridrivna bioklippare (06, 07)

f ANMÄRKNING Rikta staget rakt mot maskinen/redskapet för att kunna skjuta läsreglaget till övre position.

Det är möjligt att spärra och lossa vridleden på den batteridrivna bioklipparen med läsreglaget (06/1, 07/1).

Läsreglaget stannar i position när den skjuts upp eller ner (06/a, 07/a).

Klippa i raka banor (06)

- Vridleden är spärrad när läsreglaget (06/1) står i övre position.
- Staget kan flyttas i en riktning (06/b):
 - Vertikal rörelse: 0° - 100°

- Den batteridrivna bioklipparen kan styras i raka banor.

Flexibel klippning (06, 07)

- Vridleden är lossad när läsreglaget (06/1) står i undre position.
- Staget kan flyttas i alla riktningar (06/b, 07/b):
 - Vertikal rörelse: 0° - 100°
 - Horisontell rörelse: ca. 45° åt höger och vänster
- Den batteridrivna bioklipparen kan styras i kurvor.

6.3 Starta och stänga av maskinen (09)

Starta maskinen

f ANMÄRKNING Maskinen kan endast användas i arbetsposition.

1. Flytta stag i arbetsposition (se *Kapitel 6.6 "Arbetspositioner (05)", sida 215*).
2. Tryck (09/a) låsknapparna (09/1).
3. Tryck (09/b) strömbrytaren (09/2) och släpp låsknapparna.

Stänga av maskinen

1. Släpp strömbrytaren.

6.4 Kontrollera batteriets laddningsstatus (10)

Laddningsindikeringen (10/1) består av 4 LED:er (10/2). LED:erna lyser konstant gröna och slocknar en efter en när batteriets laddningsstatus minskar.

LED	Laddningsstatus
4 LED-lampor lyser.	Batteriet är fulladdat.
3 LED-lampor lyser.	Batteriet laddat till 75 %.
2 LED-lampor lyser.	Batteriet laddat till 50 %.
1 LED-lampa lyser.	Batteriet laddat till 25 %.

6.5 Vägghållare (11)

Den batteridrivna bioklipparen kan hängas upp på en vertikal yta, i handtagets upphängningshål (11/1), t.ex. en vägg eller bräda.

6.6 Arbetspositioner (05)

Parkeringsposition (ca. 70° - 100°)

⚠ VARNING! Risk för personskador till följd av fallande stag. Om man stöter till staget i parkeringsposition (särskilt med anslutet batteri) kan det falla och medföra allvarliga personskador.

- Lämna aldrig maskinen/redskapet utan uppsikt.
- Placera alltid maskinen/redskapet så att staget inte kan skada någon (t.ex. mot en vägg).

Den batteridrivna bioklipparen kan inte startas när staget står i parkeringsposition (05/1).

Arbetsområde (ca. 10° - 70°)

i ANMÄRKNING Maskinen stängs av när staget flyttas utanför arbetsområdet.

Den batteridrivna bioklipparen kan endast startas och användas när staget står inom arbetsområdet (05/2).

Transportposition / förvaringsposition (ca. 0° - 10°)

i ANMÄRKNING Maskinen/redskapet stänger av automatiskt vid lyft i handtaget under pågående drift.

Den batteridrivna bioklipparen kan bäras i handtaget resp. transporteras och förvaras hängande. Maskinen/redskapet kan inte startas i transportposition / förvaringsposition (05/3).

7 ARBETSANVISNINGAR

Beakta alltid säkerhetsanvisningarna!

i ANMÄRKNING Beakta lokala föreskrifter om när gräsklippare får användas.

- Var uppmärksam på föremål på gräsmattan och ta bort dem från arbetsområdet.
- Klipp endast vid goda siktförhållanden.
- Klipp endast om klippknivarna är vassa.
- Styr endast maskinen på styrhandtaget.
- Använd endast maskinen i vanlig promenadtakt.
- Flytta alltid maskinen tvärs mot slutningen. Arbeta inte med gräsklipparen uppför och nedför i slutningar eller slutningar som lutar mer än 10°. Var extra uppmärksam när du ändrar arbetsriktningen.

Kapacitet resp. batteriets användningstid

- Kapaciteten, resp. ytan som kan klippas, beror på gräsmattans egenskaper. Faktorer

som grässets längd och täthet, inställd klipp-höjd och hur fuktig gräsmattan är, inverkar på kapaciteten.

- Optimal drifttid erhålls om man klipper gräset ofta och därmed alltid håller det kort.
- Gräsklipparens start och stopp flera gånger under klippningen reducerar kapaciteten liksom klippning med ett batteri inte är helt laddat.
- Vi rekommenderar att klippa gräsmattan ofta för att förbättra kapaciteten och ställa in en hög klipp höjd och använda maskinen i normal promenadtakt.

i ANMÄRKNING Det går dessutom att köpa fler batterier för att förlänga användningstiden.

Tips för gräsklippning

- Klipp höjden bör vara 3-5 cm och klipp inte mer än hälften av gräsmattans höjd.
- Överbelasta inte gräsklipparen! Öka klipp höjden och klipp flera gånger om motorvarvtalet sjunker vid långt och tungt gräs.
- Sol och vind torkar ut gräsmattan efter klippningen, klipp helst under sen eftermiddag.

8 UNDERHÅLL OCH SKÖTSEL

⚠ VARNING! Risk för skärskador. Fara för skärskador vid beröring av vassa maskindelar i rörelse liksom knivar.

- Stäng alltid av maskinen före underhåll, skötsel och rengöring. Ta ut batteriet.
- Bär alltid skyddshandskar under underhåll, skötsel och rengöring.

8.1 Regelbundet underhåll

- Se till att alla muttrar, bultar och skruvar sitter ordentligt och att maskinen/redskapet är säkert att arbeta med.
- Kontrollera regelbundet funktion och slitage i maskinen/redskapet och klippaggregatet.

8.2 Rengöring av maskin/redskap och klippaggregat (12)

OBS! Fara pga vatten. Vatten på redskapet leder till kortslutning och skador på elkomponenter.

- Spola aldrig av redskapet.
- Använd endast borste vid rengöring.

1. Stäng av maskinen/redskapet.
2. Dra bort batteriet.
3. Tippa maskinen/redskapet och rengör klippaggregatet (12/1) med skrapan (12/2).

8.3 Kontroll och byte av skärkniv

⚠ VARNING! Allvarliga personskador till följd av utslungande knivdelar. En nedsliten, sprucken eller skadad skärkniv kan gå av och dess delar kan bli till farliga projektiler.

- Kontrollera skärkniven regelbundet avseende skador.
- Använd inte gräsklipparen om skärkniven är nedsliten eller skadad.
- Slöa eller skadade skärknivar får endast slipas resp. bytas ut hos en AL-KO servicestation eller auktoriserad serviceverkstad.
- För att undvika vibrationer måste skärkniven och knivskruven alltid bytas ut tillsammans.
- Efterslipade knivar skall vara balanserade. Ej balanserade skärknivar leder till kraftiga vibrationer och skadar redskapet.

8.4 Reparationsarbeten

⚠ VARNING! Risk för personskador vid reparationsarbeten. Felaktiga reparationer kan leda till allvarliga personskador och skador på maskinen/verktyget.

- Reparationsarbeten får endast utföras av tillverkarens serviceverkstäder eller behörig fackman!

Störning	Orsak	Åtgärd
Motorn går inte.	Strömförsörjning saknas.	Aktivera strömförsörjningen.
	Batteri saknas eller är felplacerat.	Sätt i batteriet korrekt.
	Det laddbara batteriet är tomt.	Ladda batteriet.
	Klippkniven är blockerad.	<ul style="list-style-type: none"> ■ Befria kniven från störningar. ■ Starta redskapet i lägre gräs.
	Strömbrytaren är defekt.	Använd inte maskinen! Kontakta tillverkarens kundtjänst.
Motoreffekten avtar.	Det laddbara batteriet är tomt.	Ladda batteriet.
	Klippkniven är slö.	Slipa klippknivar hos tillverkarens kundtjänst.
Motorn stannar under klippningen.	Klippkniven är slö.	Slipa klippknivar hos tillverkarens kundtjänst.
	Motorn är överbelastad.	Stäng av maskinen, kör den till jämnare mark eller område med kortare gräs och starta om.
Batteritiden minskar väsentligt.	För låg klipphöjd.	Ställ in en högre klipphöjd.

Kontakta tillverkarens kundtjänst i följande fall:

- Motorn startar inte.
- Maskinen har kört på ett hinder.
- Klippknivar och/eller motoraxel är böjda.
- Maskinen vibrerar och går ojämnt.
- Batteriet kan inte laddas om eller är skadat.

9 FELAVHJÄLPNING

⚠ OBSERVERA! Risk för personskador. Vassa maskindelar och delar i rörelse kan orsaka personskador.

- Bär alltid skyddshandskar under underhåll, skötsel och rengöring!

i ANMÄRKNING Vänd dig till vår kundtjänst vid fel som inte finns med i den här tabellen eller vid fel som du inte själv kan åtgärda.

Störning	Orsak	Åtgärd
	Gräset är för högt eller för fuktigt.	Förbättra villkoren: Låt torka och ställ in en högre klipphöjd
	Klipphastigheten är för hög.	<ul style="list-style-type: none"> ■ Sänk klippastigheten ■ Rengör huset, klippkniven skall kunna rotera utan hinder.
	Batteriets användningstid är slut.	Byt batteri. Använd endast originaltillbehör från tillverkaren.
Batteriet går inte att ladda.	Batterikontakterna är smutsiga.	Rengör batterikontakterna med ickemetalliskt verktyg och spraya med kontaktspray. OBS: Använd aldrig metalliska verktyg eftersom detta kan kortsluta batteriet!
	Batteriet eller laddaren är defekt.	Beställ reservdelar hos tillverkaren.
	Batteriet är för varmt.	Låt batteriet svalna.

10 TRANSPORTERA BATTERI

Vidta följande åtgärder före transport:

1. Stäng av maskinen/redskapet.
2. Ta ut batteriet ur maskinen.
3. Förpacka batteriet enligt föreskrift (se nedan).

f ANMÄRKNING Nedanstående transportanvisningar gäller endast för ett batteri med mer än 100 Wh märkenergi.

Litiumjonbatteriet omfattas av bestämmelserna om transport av farligt gods och får bara transporteras under vissa förutsättningar:

- Batteriet kan utan problem transporteras av användaren i gatutrafik förutsatt att batteriet är förpackat i handsemlage och transporten inte är yrkesmässig.
- Yrkesanvändare som genomför transporten som del av sin verksamhet, t.ex. med leverans till byggplatser eller demonstrationer, bör också följa anvisningarna.

I både ovan angivna fall måste man i alla händelser vidta åtgärder som gör att innehållet inte kan läcka ut. I andra fall ska föreskrifterna om transport av farligt gods följas till punkt och pricka! Underlåtenhet att följa gällande föreskrifter kan leda till rättsligt påföljd både för avsändare och transportör.

Ytterligare anvisningar om transport och frakt

- Litiumjonbatterier får endast transporteras eller skickas om de är oskadade!
- Vid transport av laddningsbart batteri ska endast originallådan användas alternativt annan

lämplig fraktlåda (inte ett krav om batteriets märkeffekt understiger 100 Wh).

- Tejpa över exponerade batterikontakter för att förebygga kortslutningar.
- Säkra batteriet i förpackningen så att det inte kan fara runt och eventuellt skadas.
- Markera förpackningen på korrekt sätt och bifoga erforderlig dokumentation för transporten eller frakten.
- Ta i förväg reda på huruvida transport är möjlig med din utvalda transportör och förevisa förpackningen.

Vi rekommenderar att man tar kontakt med specialist på farligt gods vid fraktförberedelsen. Beakta även eventuella vidaregående nationella föreskrifter.

11 FÖRVARING

Rengör maskinen noggrant efter varje användning och sätt på eventuella skyddskåpor. Förvara maskinen i ett torrt, låsbart utrymme utom räckhåll för barn.

11.1 Förvara maskinen

⚠ OBSERVERA! Skaderisk. Det finns risk för personskador om maskinen är tillgänglig för barn eller andra obehöriga under förvaringen.

- Förvara maskinen oåtkomlig för barn och obehöriga personer.
- Lagra endast gräsklipparen med batterierna urtagna.

1. Stäng av maskinen/redskapet.
2. Ställ klipphöjden på högsta nivå.

3. Dra bort batteriet.
4. Rengör maskinen nogga.
5. Hänga upp maskinen/redskapet (se *Kapitel 6.5 "Vägghållare (11)", sida 214*).
6. Förvara maskinen/redskapet på torr, ren och frostskyddad plats. Täck över med luftgenomsläpande presenning som skydd mot damm. Använd inte plastöverdrag för att undvika fuktskador.

11.2 Lagring av batteri och laddare

i ANMÄRKNING Se de separata bruksanvisningarna för batteri och laddare för närmare information.

12 ÅTERVINNING

Information om tyska el- och elektroniklagen

 Elektrisk och elektronisk utrustning ska inte läggas i soporna utan hanteras med särskild återvinning!

- Uttjänta batterier som inte är fast inbyggda måste avlägsnas före återvinning! Återvinningen regleras i den särskilda batteriförordningen.
- Ägare resp. brukare av elektrisk och elektronisk utrustning är skyldiga att lämna uttjänt utrustning till återvinning.
- Slut användaren är själv ansvarig för att ta bort eventuella personuppgifter på den utrustning som ska återvinnas!

Symbolen med överkorsad soptunna betyder att elektrisk och elektronisk utrustning inte kan slängas i hushållssoporna.

Uttjänt elektrisk och elektronisk utrustning kan lämnas till följande insamlingsställen:

- Offentliga inrättningar för omhändertagande och återvinning (t.ex. miljöstationer)
- Försäljningsställen för elutrustning (fysisk butik och online) i den mån handlaren är förpliktad till återtagande av varan eller erbjuder återtagande.

Utsagorna gäller bara maskiner som installerats och sålts inom Europeiska Unionen där EU-direktiv 2012/19/EC gäller. I länder utanför den Europeiska Unionen kan avvikande bestämmelser gälla för avfallshanteringen av elektriska och elektroniska apparater.

Information om tyska batteriförordningen (BattG)



Elektrisk och elektronisk utrustning ska inte läggas i soporna utan hanteras med särskild återvinning!

- Se drifts- och monteringsanvisningar för batterityp och kemiska system och beakta anvisningarna för en säker hantering av batterier.
- Ägare liksom brukare av elektrisk och elektronisk utrustning är skyldiga att lämna uttjänt utrustning till återvinning. Återtagandet inskränker sig till normala hushållskvantiteter.

Uttjänta batterier kan innehålla skadliga ämnen eller tungmetaller som har negativ inverkan på miljön och som kan orsaka hälsoproblem. Användning av uttjänta batterier och deras innehåll inverkar menligt på miljö och hälsa.

Symbolen med överkorsad soptunna betyder att elektrisk och elektronisk utrustning inte kan slängas i hushållssoporna.

Markeringarna Hg, Cd och PG på insamlingskärl har följande betydelse:

- Hg: Batteriet innehåller mer än 0,0005 % kvicksilver
- Cd: Batteriet innehåller mer än 0,002 % kadmium
- Pb: Batteriet innehåller mer än 0,004 % bly

Uttjänt elektrisk och elektronisk utrustning kan lämnas till följande insamlingsställen:

- Offentliga inrättningar för insamling och återvinning (miljöstationer)
- inköpsställen för batterier
- inlämningsställe inom det gemensamma återlämningssystemet för förbrukade batterier
- ett av tillverkarens återlämningsställen (om tillverkaren inte är medlem i det gemensamma återlämningssystemet)

Ovanstående gäller bara för apparater, som installerats och sålts inom den Europeiska Unionen där det europeiska direktivet 2006/66/EC gäller. I länder utanför den Europeiska Unionen kan avvikande bestämmelser gälla för avfallshanteringen av elektriska och elektroniska apparater.

13 KUNDTJÄNST/SERVICE

För frågor om garanti, reparationer och reservdelar, kontakta närmaste AL-KO servicecenter.

Kontaktinformation finns på internet:

www.alko-garden.com/service-contacts

Du hittar mer reservdelsinformation på:

www.alko-garden.com/spareparts

14 FÖRSÄKRAN OM ÖVERENSSTÄMMELSE

Vi förklarar härmed på eget ansvar att denna produkt i den form som den säljs på marknaden upp-

fyller kraven i de harmoniserade EU-direktiven, EU- säkerhetsstandarderna samt de produktspecifika standarderna. Försäkran om överensstämmelse är en del av bruksanvisningen och medföljer maskinen.

15 GARANTI

Eventuella material- eller tillverkningsfel på redskapet åtgärdas av oss under den lagstadgade garanti-tiden genom reparation eller ersättningsprodukt, efter vårt gottfinnande. Garantitiden bestäms av gäl-lande lag i det land där redskapet köptes.

Vår garantiförsäkran gäller enbart om:

- Beakta denna bruksanvisning
- redskapet har hanterats korrekt
- originalreservdelar har använts

Garantin upphör att gälla vid:

- egenmäktiga reparationsförsök
- egenmäktiga tekniska förändringar
- ej avsedd användning

Garantin gäller inte för:

- lackskador som beror på normalt slitage
- Förslitningsdelar, som på reservdelsbladet är inramade

Garantitiden inleds i och med den första slutkundens köp av produkten. Datum på inköpskvittot gäller. Vänd er med detta garantidokument och kvittot till en återförsäljare eller närmaste auktoriserade kund-tjänst. Köparens lagstadgade anspråk gentemot försäljaren berörs inte av denna förklaring.

1.1 Symboler på tittelsiden

Symbol	Betydning
	Les grundig gjennom bruksanvisningen før oppstart. Dette er forutsetningen for sikkert arbeid og feilfri håndtering.
	Bruksanvisning
	Håndter li-ion-batterier forsiktig! Spesielt overhold merknadene for transport, lagring og deponering i denne bruksanvisningen.

1.2 Tegnforklaringer og signalord

FARE! Viser til en umiddelbart farlig situasjon som fører til død eller alvorlige personskader hvis den ikke unngås.

ADVARSEL! Viser til en potensielt farlig situasjon som kan føre til død eller alvorlige personskader hvis den ikke unngås.

FORSIKTIG! Viser til en potensielt farlig situasjon som kan føre til mindre eller moderate personskader hvis den ikke unngås.

ADVARSEL! Viser til en potensielt farlig situasjon som kan føre til materielle skader hvis den ikke unngås.

MERK Spesiell informasjon for bedre forståelighet og håndtering.

2 PRODUKTBEKRIVELSE

ADVARSEL! Fare for apparat- og batteriskader. Hvis apparatet drives med et uegnet batteri, kan apparatet og batteriet skades.

- Driv apparatet bare med det angitte batteriet.

Alle batterier (Bxxx Li) og ladere (Cxxx Li) til AL-KO 18V-Systeme kan brukes.

Se separate anvisninger for mer informasjon om batterier og ladere:

- Bruksanvisning 443130: Batterier
- Bruksanvisning 443131: Ladere

2.1 Tiltenkt bruk

Dette apparatet er til hyppig klipping av kort, tørr plen på en smal og liten plenflate. Kuttematerialet blir værende på plenen for gjødsling.

Dette apparatet er utelukkende beregnet for bruk på privat område. Enhver annen anvendelse, så vel som ikke godkjent om- og påbygging, anses som upassende og har til følge at garantien blir ugyldig, at samsvaret går tapt, samt at produsenten fraskriver seg ethvert ansvar for skader som påføres brukeren eller tredjepart.

2.2 Mulig og påregnelig feil bruk

Maskinen er verken konsipert for profesjonell anvendelse i offentlige parker og idrettsarenaer eller til bruk innen jord- og skogbruk.

- Apparatet skal ikke benyttes i regnvær eller på en bløt gressplen.
- Sikkerhetsinnretningene må ikke demonteres eller forvikles.

2.3 Restrisiko

Også ved forskriftsmessig bruk av maskinen finnes det en viss restfare som ikke kan utelukkes. Som følge av maskinens type og konstruksjon kan følgende potensielle farer avledes alt etter bruk:

- Utslyngning av kuttmaterialer, jord og små steiner.
- Innånding av kuttmaterialpartikler når det ikke brukes åndedrettsvern.
- Kuttskader ved inngripen i den roterende skjærekniven.

2.4 Sikkerhets- og beskyttelsesordninger

ADVARSEL! Fare for personskader. Defekte sikkerhets- og beskyttelsesordninger som er satt ut av kraft kan forårsake alvorlige skader.

- Sørg for å få reparert defekte sikkerhets- og beskyttelsesordninger.
- Aldri sett sikkerhets- og beskyttelsesordninger ut av funksjon.

2.4.1 Utløserknapp

Utløserknappen frigir av/på-bryteren. Det forhindrer at du slår på apparatet ved et uhell ved å trykke på av/på-bryteren.

2.4.2 Automatisk utkoblingsfunksjon

Apparatet slår seg automatisk av ved løfting for å hindre kontakt med de roterende skjæreknivene.

2.5 Symboler på maskinen

Symbol	Betydning
	Vær spesielt forsiktig ved håndtering!
	Les bruksanvisningen før driften settes i gang!
	Fare pga. gjenstander som kastes ut!
	Hold tredjepersoner unna fareområdet!
	Hold hender og føtter unna klippeaggregatet!
	Ikke relevant.
	Fare for strømstøt dersom en strømkabelen kjøres over.
	Kjør ikke over strømkabelen!
	Ta ut batteriet før du foretar innstillings-, rengjørings- eller vedlikeholdsarbeid.

2.6 Produktoversikt (01)

Nr.	Komponent
1	Håndtak
2	Utløserknapp på håndtaket
3	Vegholder
4	På-/av-bryter
5	Batteriskinne

Nr.	Komponent
6	Øvre styrestang
7	Skrape
8	Nedre styrestang
9	Festehylse
10	Låseskyver
11	Visning av ladenivå
12	Justeringshjul for klippehøyde
13	Batteri*
14	Lader*

*: Ikke inkludert i leveringsomfanget, men kan bestilles i tillegg.

2.7 Leveransens omfang (02)

Leveransen omfatter posisjonene som er listet opp her. Sjekk om alle posisjonene er omfattet:

Nr.	Komponent
1	Håndtak med styrestang
2	Nedre styrestang
3	Batteridrevet finfordelingsklipper
4	Skrape
5	Bruksanvisning

3 SIKKERHETSHENVISNINGER

3.1 Generelle sikkerhetsanvisninger for elektroverktøy

⚠ ADVARSEL! Les alle sikkerhetsanvisninger, anvisninger, bildeanvisninger og tekniske data som dette elektroverktøyet er utstyrt med. Hvis de etterfølgende anvisningene ikke overholdes, kan det føre til strømstøt, brann og/eller alvorlige personskader.

- Ta vare på alle sikkerhetsanvisningene og anvisningene for fremtidig bruk.

Begrepet "Elektroverktøy" som brukes i sikkerhetsanvisningene handler om nettdrevne elektroverktøy (med nettleiding) eller batteridrevne elektroverktøy (uten nettleiding).

3.1.1 Sikkerhet på arbeidsplassen

- Hold arbeidsområdet rent og godt luftet. Rotete og ubelyste arbeidsområder kan føre til ulykker.

- **Du må ikke arbeide med elektroverktøyet på eksplosjonsfarlige områder hvor det er brennbare væsker, gasser eller støv.** Elektroverktøy avgir gnister som kan antenne støvet eller dampen.
- **Hold barn og andre unna mens elektroverktøyet er i bruk.** Hvis du blir forstyrret, kan du miste kontrollen over elektroverktøyet.

3.1.2 El-sikkerhet

- **Støpselet på elektroverktøyet må passe inn i stikkkontakten. Pluggen må ikke forandres på noen som helst måte. Ikke bruk adapterpluggen sammen med elektroverktøy som er jordet.** Pluggen som ikke er forandret og stikkontakter som passer reduserer faren for elektrisk støt.
- **Unngå kroppskontakt med jordete overflater som f.eks. fra rør, varmeovner, komfyrer eller kjøleskap.** Det er økt fare for strømstøt når kroppen din er jordet.
- **Hold elektroverktøy unna regn og fuktighet.** Hvis det trenger vann inn i et elektroverktøy, øker det faren for strømstøt.
- **Ikke bruk tilkoblingsledningen til å bære elektroverktøyet, til å henge det opp eller til å trekke pluggen ut av stikkkontakten med.** Hold tilkoblingsledningen unna varme, olje, skarpe kanter eller bevegelige deler. Skadde eller sammenviklede tilkoblingsledninger øker faren for strømstøt.
- **Hvis du arbeider utendørs med et elektroverktøy, må du kun bruke skjøteledninger som er egnet for utendørs bruk.** Når man bruker en skjøteledning som er beregnet for utendørs bruk, reduserer det faren for å få strømstøt.
- **Hvis man må bruke elektroverktøyet på fuktige steder, må du bruke en jordfeilbryter.** Bruk av jordfeilbryter reduserer faren for å få strømstøt.

3.1.3 Personssikkerhet

- **Vær oppmerksom og pass på hva du gjør, og bruk sunn fornuft når du arbeider med et elektroverktøy. Ikke bruk elektroverktøy hvis du er trøtt eller er påvirket av narkotika, alkohol eller medisiner.** Et øyeblikks uoppmerksomhet ved bruk av elektroverktøyet kan føre til alvorlige personskader.
- **Bruk personlig verneutstyr og alltid beskyttelsesbriller.** Bruk av personlig verneutstyr, som støvmaske, skliskre vernesko, beskyttelseshjelm eller hørselsvern, avhengig

av type elektroverktøy og bruken av det, reduserer faren for personskader.

- **Unngå utilsiktet igangsetting. Forsikre deg om at elektroverktøyet er slått av før du kobler det til strømtilførselen og/eller batteriet, og før du tar det opp eller bærer det.** Hvis du har fingeren på bryteren når du bærer elektroverktøyet eller hvis det er slått på når du kobler det til strømtilførselen, kan det føre til ulykker.
- **Fjern innstillingsverktøy eller skrunøkler før du slår på elektroverktøyet.** Et verktøy eller en nøkkel som befinner seg i en del av elektroverktøyet som går rundt, kan føre til personskader.
- **Unngå unormale kroppstillinger. Sørg for å stå støtt og pass alltid på å ha likevekt.** På den måten kan du kontrollere elektroverktøyet bedre i uventede situasjoner.
- **Bruk egnet bekledning. Ikke bruk løstsittende klær eller smykker. Hold hår og klær unna bevegelige deler.** Bevegelige deler kan ta tak i løstsittende klær, smykker eller langt hår.
- **Når støvavsugs- og -oppsamlingsinnretninger kan monteres, skal disse kobles til og brukes riktig.** Bruk av støvavsug kan redusere faren på grunn av støv.
- **Ikke føl deg for sikker slik at du unnlater å bruke sikkerhetsreglene for elektroverktøy, også når du er godt vandt med elektroverktøyet gjennom hyppig bruk av det.** Uaktsom håndtering kan føre til alvorlige skader innen en brøkdel av et sekund.

3.1.4 Bruk og håndtering av elektroverktøyet

- **Elektroverktøyet må ikke overbelastes. Bruk elektroverktøyet som er beregnet til arbeidet du skal utføre.** Du arbeider bedre og sikrere i det angitte effektområdet med et elektroverktøy som passer.
- **Ikke bruk elektroverktøy hvis bryteren er defekt.** Et elektroverktøy som ikke kan slås på eller av, er farlig og må repareres.
- **Trekk støpslet ut av stikkkontakten og/eller ta ut det uttakbare batteriet før du foretar innstillinger på apparatet, før du bytter reservedeler eller legger bort elektroverktøyet.** Disse forholdsreglene hindrer at elektroverktøyet starter utilsiktet.
- **Oppbevar ubrukte elektroverktøy utilgjengelig for barn. Personer som ikke er kjent**

med elektroverktøyet eller som ikke har lest anvisningene, må ikke bruke det.

Elektroverktøy er farlige når de brukes av uerfarne personer.

- **Stell elektroverktøyet og bruksverktøyet med omhu.** Kontroller at bevegelige deler fungerer feilfritt og ikke er i klem, og om deler er brukket eller skadet, slik at det påvirker funksjonen til elektroverktøyet. Sørg for at skadde deler blir reparert før elektroverktøyet tas i bruk. Mange ulykker skyldes dårlig vedlikehold av elektroverktøyet.
- **Sørg for at skjæreverktøy holdes skarpe og rene.** Vedlikeholdte skjæreverktøy med skarpe egger kommer ikke så lett i klem og er lettere å føre.
- **Bruk elektroverktøy, apparat, bruksverktøy osv. i henhold til disse anvisningene. Ta hensyn til arbeidsbetingelsene og arbeidet som skal utføres.** Hvis elektroverktøyet brukes til andre ting enn det det er beregnet for, kan det føre til farlige situasjoner.
- **Hold håndtakene og gripeflatene tørre og fri for olje og fett.** Håndtak og gripeflater som glipper, gjør sikker betjening og kontroll av elektroverktøyet umulig i uforutsebare situasjoner.

3.1.5 Bruk og håndtering av batteridrevet verktøy

- **Batteriene skal kun lades med ladere som produsenten har anbefalt.** Det er forbundet med brannfare å bruke en lader som er beregnet på en bestemt type batterier hvis den brukes til andre batterier.
- **Bruk kun batterier som er beregnet til dette i elektroverktøy.** Bruk av andre batterier kan føre til personskader og brannfare.
- **Hold batteriet som ikke er i bruk unna binders, mynter, nøkler, spiker, skruer eller andre små metallgjenstander som kan føre til at kontaktene blir forbikoblet.** En kortslutning mellom batterikontaktene kan føre til forbrenninger eller brann.
- **Ved feil bruk kan det komme væske ut av batteriet. Unngå kontakt med disse. Skyll med vann ved tilfeldig kontakt. Hvis du får væske i øynene, må du i tillegg kontakte lege.** Batterivæske som kommer ut, kan føre til hudirritasjon eller brannskår.
- **Bruk ikke skadde eller modifiserte batterier.** Skadde eller modifiserte batterier kan føre

til uforutsigbare forhold og til brann, eksplosjon eller fare for personskader.

- **Utsett ikke batterier for brann eller høye temperaturer.** Brann eller temperaturer over 130 °C kan forårsake en eksplosjon.
- **Følg alle anvisningene for lading, og lad aldri batteriet eller det batteridrevne verktøyet utenfor temperaturområdet angitt i bruksanvisningen.** Feil lading eller lading utenfor det tillatte temperaturområdet kan ødelegge batteriet og øke faren for brann.

3.1.6 Service

- **Elektroverktøyet skal repareres av kvalifisert fagpersonell og bare med originale reservedeler.** På den måten kan du være sikker på at sikkerheten til elektroverktøyet blir opprettholdt.
- **Skadde batterier må aldri vedlikeholdes.** Alt vedlikehold av batterier skal bare foretas av produsenten eller autoriserte kundeservicesteder.

3.2 Sikkerhetsanvisninger for gressklipperen

- **Bruk ikke gressklipperen ved dårlige værforhold, særlig dersom det er fare for lynnedslag.** Dette reduserer risikoen for å bli truffet av lynet.
- **Kontroller for ville dyr i området hvor gressklipperen skal brukes.** Ville dyr kan skades av gressklipperen under drift.
- **Undersøk gressklipperens arbeidsområde grundig, og fjern alle steiner, stokker, tråder, bein og andre fremmedlegemer.** Gjenstander som slynges rundt, kan forårsake personskader.
- **Utfør alltid en visuell kontroll før bruk av gressklipperen for å sikre at kniven og knivenheten ikke er slitt eller skadet.** Slitte eller skadde deler øker risikoen for skader.
- **Kontroller gressoppsamleren hyppig for slitasje eller skader.** En slitt eller skadet gressoppsamler kan øke faren for skader.
- **La alle verneinnretningene være montert.** Verneinnretningene må være montert i funksjonsmessig og forskriftsmessig tilstand. En verneinnretning som er løs eller skadet eller som ikke fungerer riktig, kan føre til personskader.
- **Hold alle ventilasjonsslissene fri for tilsmussinger.** Tilstoppede ventilasjonsslisser

og forurensninger kan føre til overoppheting eller brannfare.

- **Bruk alltid sklisikre og beskyttende sko når du arbeider med gressklipperen. Bruk aldri gressklipperen barfoot eller med åpne sandaler.** Dette reduserer faren for skader på føttene pga. av kontakt med den roterende kniven.
- **Bruk alltid lange bukser når du arbeider med gressklipperen.** Ubeskyttet hud øker faren for skader når gjenstander slynges ut.
- **Bruk ikke gressklipperen i vått gress. Du må gå, ikke løpe.** Dette reduserer faren for å skli eller falle, noe som kan føre til skader.
- **Bruk ikke gressklipperen i svært bratte skråninger.** Dette reduserer faren for å tape kontrollen, skli eller falle, noe som kan føre til skader.
- **Sørg alltid for å stå stødig ved arbeider i skråninger. Arbeid alltid på tvers av skrånningen, aldri opp- eller nedover, og vær ekstra forsiktig når du endrer arbeidsretning.** Dette reduserer faren for å tape kontrollen, skli eller falle, noe som kan føre til skader.
- **Vær spesielt forsiktig når du beveger gressklipperen bakover, eller trekker den mot deg. Vær alltid oppmerksom på omgivelsene.** Dette reduserer faren for at du skal snuble under drift.
- **Berør ikke knivene eller andre farlige, bevegelige deler når disse fortsatt er i bevegelse.** Dette reduserer faren for å bli skadet av bevegelige deler.
- **Kontroller at alle bryterne står i AV og at batteriet er tatt ut før du fjerner fastklemt materiale eller før rengjøringen av gressklipperen.** Uventet start av gressklipperen kan føre til alvorlige personskader.
- La alltid produktet avkjøles før lagring.
- Tøm gressoppsamleren før lagring.
- Sørg for at fingrene ikke kommer i klem mellom de bevegelige knivene og de faste delene på maskinen.

3.3 Vibrasjonsbelastning

Totale vibrasjons- og støyverdier

- De angitte totale vibrasjons- og støyverdiene er målt etter en standardisert testmetode og kan brukes til å sammenligne et elektroverktøy med et annet.

- De angitte totale vibrasjons- og støyverdiene kan også brukes til en innledende vurdering av belastningen.
- De totale vibrasjons- og støyverdiene kan skille seg fra den angitte verdien under den faktiske bruken av elektroverktøyet avhengig av hvordan elektroverktøyet brukes.
- Overhold sikkerhetstiltakene fra sikkerhetskapitlet. Forsøk å holde belastning fra vibrasjoner så lav som mulig. Eksempler på tiltak for å redusere vibrasjonsbelastningen er bruk av hansker ved bruk av verktøyet og begrenset arbeidstid. Her må alle deler av driftssyklusen tas med i beregningen (f.eks. tidspunkter da elektroverktøyet er slått av og tidspunkter da det er slått på, men går uten belastning).

Fare pga. vibrasjon

- *Den faktiske vibrasjonsemisjonsverdien ved bruk av apparatet kan avvike fra produsentens angitte verdi.* Ta hensyn til følgende faktorer som kan påvirke denne før og under bruken:
 - Brukes apparatet forskriftsmessig?
 - Kuttet eller bearbejdes materialet på riktig måte?
 - Befinner apparatet seg i en god stand for bruk?
 - Er skjæreverktøyet riktig slipt, eller det riktige skjæreverktøyet montert?
 - Er håndtakene og ev. vibrasjonshåndtakene montert, og er disse godt festet til apparatet?
- Driver du apparatet kun med nødvendig motorturtall i henhold til arbeidet som utføres. Unngå maksimalt turtall for å redusere støy og vibrasjon.
- På grunn av feil bruk og vedlikehold kan støy og vibrasjon på apparatet øke. Dette fører til helseskader. Slå apparatet i dette tilfellet straks av, og få det reparert av et autorisert serviceverksted.
- Belastningsgraden pga. vibrasjon er avhengig av arbeidet som skal utføres eller bruken av apparatet. Slå det av, og legg inn tilsvarende arbeidspauser. Dermed reduseres vibrasjonsbelastningen over hele arbeidstiden vesentlig.
- Lengre bruk av apparatet utsetter brukeren for vibrasjoner, og kan forårsake kretsløpsproblemer ("hvite fingre"). For å redusere risikoen for dette bruk hansker og hold hendene varme. Hvis et symptom på "hvite fingre"

oppdages, oppsøk lege umiddelbart. Til disse symptomene hører: følelseløshet, tap av sensibilitet, kribling, kløe, smerte, tap av kraft, endring av farge eller tilstand på huden. Normalt rammer disse symptomene fingrene, hendene eller pulsen. Ved lave temperaturer øker faren.

- Legg inn lengre pauser i løpet av arbeidsdagen, slik at du kan komme deg igjen etter støy og vibrasjon. Planlegg arbeidet slik at bruk av apparater som lager sterke vibrasjoner, fordeler over flere dager.
- Hvis det fastslås ubehagelig følelse eller misfarging av hud under bruk av apparatet, avbryt straks arbeidet. Legg inn tilstrekkelige arbeidspauser. Uten tilstrekkelige arbeidspauser kan det oppstå et hånd-arm-vibrasjonsyndrom.
- Minimer risikoen for å bli utsatt for vibrasjoner. Still apparatet i henhold til anvisningene i bruksanvisningen.
- Hvis apparatet brukes hyppig, kontakt forhandler for å anskaffe deg antivibrasjonstilbehør (f.eks. håndtak).
- Unngå å arbeide med apparatet ved temperaturer under 10 °C. Sett opp en arbeidsplan slik at vibrasjonsbelastningen kan begrenses.

3.4 Støybelastning

En viss støybelastning fra dette apparatet er uunngåelig. Legg støyintensive arbeider til tillatte og bestemte tider for dette. Overhold hviletider, og begrenns arbeidets varighet til det nødvendige. Bruk egnet hørselsvern til personlig beskyttelse og til beskyttelse i nærheten av personer.

3.5 Sikkerhetsinstruksjoner for batteri og lader

- Fjern batteriene fra apparatet før du lader dem.
- Ikke sett forskjellige typer oppladbare batterier eller nye og brukte batterier sammen inn i apparatet.
- Pass på polariteten når du setter batteriene i apparatet.
- Fjern batteriene fra apparatet når du lagrer apparatet i lengre tid.
- Ikke kortslutt tilkoblingsklemmene på apparatet eller på batteriet.

Bruksanvisninger

Følg sikkerhetsanvisningene for batteri og lader i de separate bruksanvisningene:

- Bruksanvisning 443130: Batterier
- Bruksanvisning 443131: Ladere

4 MONTERING

⚠ ADVARSEL! Fare på grunn av ufullstendig montering! Å drive en ufullstendig montert maskin kan føre til alvorlige personskader.

- Bruk maskinen kun når den er fullstendig montert!
- Batteriet skal først settes i maskinen når den er fullstendig montert!

4.1 Montere batteridrevet finfordelingsklipper (03)

Sette øvre styrestang på nedre styrestang

1. Sett øvre styrestang (03/1) på nedre styrestang (03/2) (03/a).
2. Innrett håndtakene slik at knasten (03/3) på nedre styrestang går i lås i låsehullet (03/4) på øvre styrestang.

Montere nedre styrestang på den batteridrevne finfordelingsklipperen

1. Innrett koblingen (03/5) på nedre styrestang og koblingsmotstykket (03/6) i forhold til hverandre slik at de passer i hverandre.
2. Skyv kobling (03/5) på nedre styrestang og koblingsmotstykke (03/6) inn i hverandre til anslag (03/b).
3. Skyv festehylsen (03/7) på koblingsmotstykket og fest for hånd (03/c).

5 IGANGSETTING

🔧 MERK Kontroller apparatet daglig for skader før bruk eller etter fall eller etter andre former for støt. Reparerer eventuelle skader før bruk.

5.1 Lade batteriet

Lad batteriet slik det er beskrevet i den separate bruksanvisningen:

- Bruksanvisning 443130: Batterier
- Bruksanvisning 443131: Ladere

5.2 Sette inn og ta ut batteriet (04)

ADVARSEL! Skadefare hos batteriet. Dersom batteriet forblir i maskinen etter bruk, kan dette føre til en skade på batteriet.

- Like etter bruk trekkes batteriet ut av maskinen og lagres frostfritt.
- Sett inn batteriet i maskinen først like før arbeidet påbegynnes.

Sette inn batteri

1. Skyv batteriet (04/1) på batteriskinnen (04/2) til det går i lås (04/a).

Trekke ut batteriet

1. Trykk og hold utløsertasten (04/3) på batteriet.
2. Ta ut batteriet (04/b).

6 BETJENING

⚠ ADVARSEL! Fare på grunn av ufullstendig montering! Å drive en ufullstendig monteret maskin kan føre til alvorlige personskader.

- Bruk maskinen kun når den er fullstendig monteret!
- Batteriet skal først settes i maskinen når den er fullstendig monteret!

6.1 Stille inn klippehøyde (08)

⚠ FORSIKTIG! Fare for kuttskader. Dersom det gripes inn i klippeaggregatet mens den fortsetter å gå består det en fare for kuttskader.

- Juster klippehøyden bare ved avslått motor og stillestående klippeaggregat.

Klippehøyden kan stilles inn i 3 trinn mellom 30–50 mm. På denne måten kan klippehøyden tilpasses slik det er nødvendig for arbeidet.

1. Still inn justeringshjulet (08/1) for klippehøyden:
 - For lavt gress sett justeringshjulet (08/1) for klippehøyde på minimalt trinn 1: ca. 30 mm (08/a).
 - For høyt gress sett justeringshjulet (08/1) for klippehøyde på maksimalt trinn 3: ca. 50 mm (08/b).

6.2 Klippe med batteridrevet finfordelingsklipper (06, 07)

i MERK Juster styrestangen rett i forhold til apparatet slik at låseskyveren kan skyves inn i den øvre posisjonen.

Med låseskyveren (06/1, 07/1) er det mulig å blokkere og oppheve blokkeringen av dreieleddet på den batteridrevne finfordelingsklipperen.

Hvis låseskyveren skyves opp eller ned (06/a, 07/a), blir den værende i denne posisjonen.

Klipping i rette baner (06)

- Hvis låseskyveren (06/1) befinner seg i øvre posisjon, er dreieleddet sperret.
- Styrestangen kan beveges i én retning (06/b):
 - Loddrett bevegelse: 0–100°
- Den batteridrevne finfordelingsklipperen kan styres i rette baner.

Fleksibel klipping (06, 07)

- Hvis låseskyveren (06/1) befinner seg i nedre posisjon, kan dreieleddet beveges.
- Styrestangen kan beveges i alle retninger (06/b, 07/b):
 - Loddrett bevegelse: 0–100°
 - Horisontal bevegelse: ca. 45° til høyre og venstre
- Den batteridrevne finfordelingsklipperen kan styres i svinger.

6.3 Slå maskinen av og på (09)

Slå på maskinen

i MERK Maskinen kan bare drives i arbeidsstillingen.

1. Sett styrestangen i arbeidsstilling (se *Kapittel 6.6 "Arbeidsstillinger (05)", side 228*).
2. Trykk på opplåsingsknappene (09/1) (09/a).
3. Trykk på-/av-bryteren (09/2) (09/b) og slipp opp opplåsingsknappene.

Slå av maskinen

1. Slipp av/på-bryteren.

6.4 Sjekk batteriets ladenivå (10)

Ladetilstandsvisningen (10/1) består av 4 LED-er (10/2). LED-ene lyser permanent grønt og slukkes etter hverandre med avtakende ladetilstand til batteriet.

LED	Ladetilstand
4 LED lyser.	Batteriet er fulladet.
3 LED lyser.	Batteriet er 75 % ladet.
2 LED lyser.	Batteriet er 50 % ladet.
1 LED lyser.	Batteriet er 25 % ladet.

6.5 Vegholder (11)

Den batteridrevne finfordelingsklipperen kan henges opp på en loddrett flate, f.eks. vegg eller planke, via opphengshullet (11/1) på håndtaket.

6.6 Arbeidsstillinger (05)

Parkeringsposisjon (ca. 70–100°)

⚠ ADVARSEL! Skader pga. fallende styrestang. Hvis styrestangen (spesielt med batteriet i) skyves i parkeringsposisjonen, kan denne falle og føre til alvorlige skader.

- Ikke la apparatet stå uten tilsyn.
- Plasser apparatet slik at styrestangen den ikke kan skade noen hvis den faller (f.eks. mot en vegg).

Den batteridrevne finfordelingsklipperen kan ikke slås på når styrestangen står i parkeringsposisjonen (05/1).

Arbeidsområde (ca. 10–70°)

ℹ MERK Apparatet slås av når styrestangen beveges utenfor arbeidsområdet.

Den batteridrevne finfordelingsklipperen kan bare slås på når styrestangen står i arbeidsområdet (05/2).

Transportposisjon / lagringsposisjon (ca. 0–10°)

ℹ MERK Hvis apparatet løftes i håndtaket under drift, slås det av automatisk.

Den batteridrevne finfordelingsklipperen kan bæres eller transporteres via håndtaket samt oppbevares hengende. Apparatet kan ikke slås på i transportposisjon / lagringsposisjon (05/3).

7 ARBEIDSINSTRUKSER

Følg sikkerhetsanvisningene!

ℹ MERK Merk deg de lokale reguleringsene som gjelder for bruk av gressklippere.

- Se om det er noen gjenstander i gresset og fjern disse fra arbeidsområdet.
- Det skal kun foretas gressklipping ved god sikt.
- Det skal kun foretas gressklipping med skarpe skjærekniver.
- Styr maskinen kun på styrerammen.
- Apparatet beveges kun i skrittempo.
- Apparatet skal alltid beveges på tvers av bakken i heng. Gressklipperen skal ikke benyttes i oppover- eller nedoverbakker og i bakker med over 10° helling. Vær ekstra forsiktig ved retningssendringer.

Skjæreeffekt / batteritid

- Skjæreeffekten hhv. flaten som kan klippes er avhengig av plenens egenskaper. Faktorer som gresslengden, gressets tetthet, valgt snitthøyde og at planen er våt vil påvirke skjæreeffekten.
- En optimal driftstid nås dersom plenen slås ofte, og plenen på den måten holdes kort.
- Hyppig av- og påslåing av gressklipperen under klipping reduserer skjæreeffekten tilsvarende ikke-fulladete batterier.
- For å optimere skjæreeffekten anbefales det å slå plenen ofte, stille inn en høy snitthøyde og at apparatet beveges i skrittempo.

ℹ MERK For å forlenge batteritiden kan du skaffe deg ekstra batterier.

Tips om klipping

- Snitthøyden holdes jevnt på 3–5 cm, ikke mer enn halvparten av plenhøyden skal klippes.
- Gressklipperen skal ikke overbelastes! Hvis motorturtallet reduseres betydelig når gresset er langt og tungt, øker du klippehøyden og klipper flere ganger.
- Vind og solskinn kan få plenen til å tørke etter at den har blitt slått, derfor bør plenen slås sent på ettermiddagen.

8 VEDLIKEHOLD OG PLEIE

⚠ ADVARSEL! Fare for kuttskader. Fare for kuttskader ved inngripen i skarpe og bevegelige apparatdelene samt i skjæreverktøyet.

- Slå alltid av apparatet før vedlikeholds-, pleie- og rengjøringsarbeider. Ta ut batteriet.
- Bruk alltid vernehansker ved vedlikeholds-, stelle- og rengjøringsarbeider.

8.1 Regelmessige vedlikeholdsarbeider

- Sørg for at alle mutre, bolter og skruer er fast tilskrudd, og at apparatet er i en trygg arbeidstilstand.
- Apparat og klippeaggregat skal regelmessig kontrolleres for funksjon og slitasje.

8.2 Rengjøring av apparat og klippeaggregat (12)

ADVARSEL! Fare som følge av vann. Vann i maskinen kan medføre kortslutninger og ødeleggelse av elektriske komponenter.

- Du skal ikke sprute vann på maskinen.
 - Bruk kun en feiekost eller en børste til rengjøringen.
1. Slå av apparatet.
 2. Trekk ut batteriet.
 3. Vipp apparatet og rengjør klippeaggregatet (12/1) med skrapen (12/2).

8.3 Kontrollere og fornye skjærekniv

ADVARSEL! Alvorlige personskader pga. knivdeler som slynges rundt. En slitt, sprukket eller skadet skjærekniv kan brette og delene kan bli til farlige skudd.

- Kontroller skjærekniven regelmessig for skader.
- Bruk ikke gressklipperen hvis skjærekniven er slitt ned eller skadet.
- Få sløve eller skadede skjærekniver slipt eller fornyet på et AL-KO serviceverksted eller autorisert fagbedrift.
- For å unngå vibrasjoner må skjærekniven og knivskruen alltid skiftes samtidig.

- Etterslipte skjærekniver skal avbalanseres. Skjærekniver som ikke er avbalanserte fører til sterke vibrasjoner og skader på apparatet.

8.4 Reparasjoner

ADVARSEL! Fare for personskader ved reparasjonsarbeider. Feil utførte reparasjoner kan føre til alvorlige personskader i tillegg til skader på maskiner.

- Få reparasjonsarbeider utført bare av serviceverkstedene til produsenten eller av autoriserte forhandlere.

I følgende tilfeller skal serviceverkstedet til produsenten oppsøkes:

- Motoren starter ikke lenger.
- Apparatet har kjørt på en hindring.
- Skjærekniv og/eller motoraksel er bøyd.
- Apparatet vibrerer og er urolig ved bruk.
- Batteriet har hatt en lekkasje eller er skadet.

9 FEILSØKING

FORSIKTIG! Fare for personskader. Apparatdeler med skarpe kanter og bevegelige apparatdeler kan føre til skader.

- Bruk alltid vernehansker ved vedlikeholds-, stelle- og rengjøringsarbeider!

MERK Ved feil som ikke er oppført i denne tabellen, eller som du ikke selv kan utbedre, henvend deg til vår kundeservice.

Feil	Årsak	Utbedring
Motor går ikke.	Strømforsyningen er slått av.	Slå på strømforsyningen.
	Batteriet mangler eller sitter ikke korrekt.	Sett inn batteriet korrekt.
	Batteri er tomt.	Lad opp batteriet.
	Skjærekniven er blokkert.	<ul style="list-style-type: none"> ■ Reparer knivene for feil. ■ Start apparatet på en lav plen.
Motorytelsen synker.	Batteri er tomt.	Lad opp batteriet.
	Skjærekniven er sløv.	Få skjærekniven slipt på serviceverkstedet til produsenten.
Motoren blir stående når plenen slås.	Skjærekniven er sløv.	Få skjærekniven slipt på serviceverkstedet til produsenten.

Feil	Årsak	Utbedring
	Motoren er overbelastet.	Slå av apparatet, sett det på jevnt underlag eller lavt gress og start på ny.
Batteriets driftstid er betydelig redusert.	Klippehøyden er for lav.	Still inn klippehøyden høyere.
	Gresset er for høyt eller for fuktig.	Sørg for bedre betingelsene: La gresset tørke, still inn klippehøyden høyere
	Klippehastigheten er for høy.	<ul style="list-style-type: none"> ■ Reduser klippehastigheten. ■ Rengjør huset, skjærekniven skal kunne rotere fritt.
	Batteripakkepakken levetid er utløpt.	Bytt batteripakke. Bruk kun originaltilbehør fra produsenten.
Batteriet lades ikke opp.	Batterikontaktene er tilsmusset.	Batterikontaktene rengjøres med en ikke-metallisk gjenstand, og sprayes med en kontaktspray. Merk: Batterikontaktene skal ikke kortsluttes med en metallgjenstand!
	Defekt batteri eller lader.	Bestill reservedeler hos produsenten.
	Batteriet er for varmt.	La batteriet kjøle seg ned.

10 TRANSPORTERE BATTERI

Utfør følgende tiltak før transport:

1. Slå av apparatet.
2. Ta ut batteriet fra apparatet.
3. Pakk batteriet forskriftsmessig (se nedenfor).

f MERK De etterfølgende transportanvisningene gjelder bare for et batteri med mer enn 100 Wh nominell effekt.

Det medfølgende li-ion-batteriet er underlagt forskriftene til transport av farlig gods, kan dog transporteres under forenklede betingelser:

- Batteriet kan transporteres av den private brukeren på veien uten ytterligere krav når det er riktig pakket inn i originalpakningen og transporten er i privat øyemed.
- Kommersielle brukere som utfører transporten i sammenheng med hovedbeskjeftigelsen (f.eks. leveranser av og til byggeplasser og demonstrasjoner), kan også gjøre denne forenklingen gjeldende.

I begge tilfellene må tiltak treffes for å forhindre frigjøring av innholdet. I andre tilfeller skal forskriftene til transport av farlig gods overholdes strengt! Ved manglende overholdelse kan senderen og transportøren stå overfor betydelige straffer.

Flere merknader om transport og forsendelse

- Transporter eller send litium-ionbatterier bare i uskadd tilstand!
- Bruk utelukkende den originale esken til transport av batteriet, eventuelt en egnet eske for farefullt gods (ikke påkrevd hos batterier med mindre enn 100 Wh nominell energi).
- Lim over åpne batterikontakter for å hindre en kortslutning.
- Sikre batteriet mot å skli på innsiden av forpakningen, for slik å hindre at batteriet skades.
- Sørg for riktig merking og dokumentasjon av sendingen ved transport eller forsendelse (f.eks. med budservice eller spedisjon).
- Informer deg på forhånd om det er mulig med en transport med tjenesteyteren du ønsker, og vis forsendelsen.

Vi anbefaler deg å bruke en fagmann på farefullt gods til klargjøring av forsendelsen. Følg også eventuelle mer detaljerte, nasjonale forskrifter.

11 OPPBEVARING

Etter bruk skal maskinen rengjøres grundig, og – hvis montert – sett på alle beskyttelsesdekslene igjen. Oppbevar apparatet på et tørt sted som kan låses og som er utenfor rekkevidden til barn.

11.1 Lagre apparatet

⚠ FORSIKTIG! Fare for personskader! Hvis apparatet er tilgjengelig for barn og uvedkommende under oppbevaringen, kan det oppstå skader.

- Oppbevar apparatet utilgjengelig for barn og andre uvedkommende.
- Oppbevar bare apparatet med batteriene tatt ut.

1. Slå av apparatet.
2. Klippehøyden settes på det høyeste trinnet.
3. Trekk ut batteriet.
4. Rengjør apparatet grundig.
5. Heng opp apparatet (se *Kapittel 6.5 "Vegholder (11)", side 228*).
6. Maskinen oppbevares på et tørt og rent sted som er beskyttet mot frost. Den tildekkes av en pusteaktiv duk for å beskytte mot støv. Ikke bruk plastfolie, for å unngå oppsamling av fuktighet.

11.2 Oppbevaring av batteri og lader

i MERK Følg den detaljerte informasjonen i de separate bruksanvisningene til batteri og lader.

12 AVFALLSHÅNDTERING

Merknad om WEEE-direktivet

 ■ Elektro- og elektronikkapparater hører ikke til i husholdningsavfallet, men skal tilføres atskilt for avfallshåndtering eller deponering.

- Gamle batterier eller batteripakker som ikke er montert fast på det gamle apparatet, må tas av før overlevering. Avfallshåndteringen av disse reguleres av batteridirektivet.
- Eiere eller brukere av elektro- og elektronikkapparater er forpliktet av lov til retur etter avsluttet bruk av apparatene.
- Sluttbrukeren bærer egenansvar for sletting av personopplysninger på det gamle apparatet som deponeres.

Symbolet med søppelspann med strek over betyr at elektro- og elektronikkapparater ikke kan kastes i husholdningsavfallet.

Elektro- og elektronikkapparater kan leveres gratis inn på følgende steder.

- offentlige avfallshånderings- eller innsamlingssteder (f.eks. kommunale renovasjonsstasjoner)
- butikker for elektroapparater (fysiske og virtuelle) såfremt butikken er forpliktet til retur eller tilbyr dette frivillig.

Dette gjelder bare for apparater som er installert og solgt i EU-landene og som underligger kravene i EU-direktivet 2012/19/EU. I landene utenfor Den europeiske union kan avvikende bestemmelser for avfallsbehandling av elektro- og elektronikkapparater gjelde.

Merknad om batteridirektivet

 ■ Gamle batterier og batteripakker hører ikke til i husholdningsavfallet, men skal tilføres atskilt for avfallshåndtering eller deponering!

- For sikkert henting av batterier og batteripakker fra elektromaskiner, og for informasjon om deres type eller kjemiske system, følg de videre angivelsene i betjenings- og monteringsanvisningen.
- Eiere eller brukere av batterier og batteripakker er forpliktet av lov til retur etter avsluttet bruk av apparatene. Returen begrenser seg til innlevering av mengder som er vanlige i en husholdning.

Gamle batterier kan inneholde skadestoffer eller tungmetaller som kan skade miljøet og føre til helseskader. En vurdering av de gamle batteriene og bruken av ressursene som de inneholder, bidrar til å beskytte disse to viktige områdene.

Symbolet med søppelspann med strek over betyr at batterier og batteripakker ikke kan kastes i husholdningsavfallet.

Hvis tegnene Hg, Cd eller Pb i tillegg finnes under søppelspannet, står dette for følgende:

- Hg: Batteriet inneholder mer enn 0,0005 % kvikksølv
- Cd: Batteriet inneholder mer enn 0,002 % kadmium
- Pb: Batteriet inneholder mer enn 0,004 % bly

Batteripakker og batterier kan leveres gratis inn på følgende steder.

- offentlige avfallshånderings- eller innsamlingssteder (f.eks. kommunale renovasjonsstasjoner)
- butikker som fører batterier og batteripakker
- felles returforetak for retur av gamle apparater-batterier

- produsentens returmottak (hvis denne ikke er en del av det felles retursystemet)

Dette gjelder bare for batteripakker og batterier som er solgt i EU-landene og som underligger kravene i EU-direktivet 2006/66/EF. I landene utenfor Den europeiske union kan avvikende bestemmelser for avfallsbehandling av batteripakker og batterier gjelde.

13 KUNDESERVICE/SERVICE

Ved spørsmål om garanti, reparasjon eller reservedeler henvend deg til det nærmeste AL-KO-serviceverkstedet. Dette finner du på Internett på følgende adresse:

www.alko-garden.com/service-contacts

Flere opplysninger om reservedeler finner du på: www.alko-garden.com/spareparts

14 INFORMASJON OM SAMSVARSERKLÆRINGEN

Herved erklærer vi med eneansvar at dette produktet, i denne utførelsen, er i samsvar med kravene i EU-direktivene, EU-sikkerhetsstandardene og de produktspesifikke standardene. Samsvarserklæringen er en del av bruksanvisningen, og er vedlagt maskinen.

15 GARANTI

Vi utbedrer eventuelle material- eller produksjonsfeil på maskinen innenfor den lovmessige foreldelsesfristen for mangelskrav ved at vi velger å foreta en reparasjon eller levere et nytt produkt. Foreldelsesfristen fastlegges ut fra gjeldende lovgivning i landet hvor maskinen ble kjøpt.

Vår garanti gjelder kun ved:

- overholdelse av bruksanvisningen
- Sakkyndig behandling
- Bruk av originale reservedeler

Garantien gjelder ikke ved:

- Egenutførte reparasjonsforsøk
- Egenutførte tekniske endringer
- Ikke tiltenkt bruk

Følgende omfattes ikke av garantien:

- Lakkskader som skyldes normal slitasje
- Slitasjedeler som på reservedelskortet er merket med xxxxxx (x) ramme

Garantitiden begynner å løpe med kjøpet til den første sluttbrukeren. Fakturadatoen er utslagsgivende. Ved garantikrav henvender du deg til din forhandler eller til nærmeste autoriserte kundeservice med denne garantierklæringen og den originale kvitteringen. De lovbestemte mangelfordringene fra kjøper overfor selger forblir uberørt gjennom denne erklæringen.

KÄÄNNÖS ALKUPERÄISESTÄ KÄYTTÖOHJEESTA**Sisällysluettelo**

1	Tietoa käyttöohjeesta	233	6.2	Ruohon leikkaaminen akkukäyttöisellä silppuavalla ruohonleikkurilla (06, 07)	240
1.1	Kansilehden symbolit	234	6.3	Koneen käynnistäminen ja sammuttaminen (09)	240
1.2	Merkkien selitykset ja huomiosanat ...	234	6.4	Akun varaustason tarkistaminen (10)	240
2	Tuotokuvaus	234	6.5	Seinäpidike (11)	241
2.1	Käyttötarkoitus	234	6.6	Työskentelyasennot (05)	241
2.2	Mahdollinen ennakoitavissa oleva väärä käyttö	234	7	Työskentelyohjeita	241
2.3	Jäännösriskit	234	8	Huolto ja hoito	241
2.4	Turvallitteet ja suojukset	234	8.1	Säännölliset huoltotyöt	241
2.4.1	Vapautusnuppi	234	8.2	Laitteen ja leikuukoneiston puhdistus (12)	242
2.4.2	Automaattinen sammutustoiminto	234	8.3	Leikkuuterän tarkistus ja vaihto	242
2.5	Laitteessa käytettävät merkinnät	235	8.4	Korjaustyöt	242
2.6	Tuotteen kuva (01)	235	9	Ohjeet häiriötilanteissa	242
2.7	Toimituksen sisältö (02)	235	10	Akun kuljettaminen	243
3	Turvallisuusohjeet	235	11	Säilytys	244
3.1	Yleisiä sähkötyökalujen käyttöä koskevia turvallisuusohjeita	235	11.1	Laitteen säilytys	244
3.1.1	Turvalliset työolosuhteet	235	11.2	Akun ja laturin säilytys	244
3.1.2	Sähköturvallisuus	236	12	Hävittäminen	244
3.1.3	Henkilöturvallisuus	236	13	Asiakaspalvelu ja huolto	245
3.1.4	Sähkötyökalun käyttö ja käsittely	236	14	Vaatimustenmukaisuusvakuutukseen liittyviä tietoja	245
3.1.5	Akkutyökalun käyttö ja käsittely	237	15	Takuu ja tuotevastuu	245
3.1.6	Huolto	237			
3.2	Ruohonleikkurin turvallisuusohjeet	237			
3.3	Tärinäkuormitus	238			
3.4	Melukuormitus	239			
3.5	Akun ja laturin turvallisuusohjeet	239			
4	Asennus	239			
4.1	Akkukäyttöisen silppuavan ruohonleikkurin asennus (03)	239			
5	Käyttöönotto	239			
5.1	Akun lataaminen	239			
5.2	Akun laittaminen paikalleen ja poistaminen (04)	240			
6	Käyttö	240			
6.1	Leikkuukorkeuden säätö (08)	240			

1 TIETOA KÄYTTÖOHJEESTA

- Saksankielinen versio on alkuperäinen käyttöohje. Kaikki muut kieliversiot ovat alkuperäisen käyttöohjeen käännöksiä.
- Säilytä käyttöohje aina siten, että voit tarvittaessa tarkistaa siitä tarvitsemasi laitetta koskevat tiedot.
- Luovuta käyttöohje aina laitteen mukana.
- Lue käyttöohjeeseen sisältyvät turvallisuusohjeet ja varoitukset ja noudata niitä.

1.1 Kansilehden symbolit

Symboli	Merkitys
	Lue tämä käyttöohje ehdottomasti huolellisesti läpi ennen käyttöönottoa. Käyttöohjeen lukeminen on laitteen turvallisen ja häiriöttömän käytön edellytys.
	Käyttöohje
	Käsittele litiumioniakkuja varovasti! Noudata etenkin kuljetusta, varastointia ja hävittämistä koskevia ohjeita tässä käyttöohjeessa!

1.2 Merkkien selitykset ja huomiosanat

⚠ VAARA! Tarkoittaa välittömän vaaran aiheuttavaa tilannetta, joka aiheuttaa kuoleman tai vakavan loukkaantumisen, jos sitä ei vältetä.

⚠ VAROITUS! Tarkoittaa mahdollisesti vaarallista tilannetta, joka voi aiheuttaa kuoleman tai vakavan loukkaantumisen, jos sitä ei vältetä.

⚠ VARO! Tarkoittaa mahdollisesti vaarallista tilannetta, joka voi aiheuttaa lievän tai keskivaikean loukkaantumisen, jos sitä ei vältetä.

HUOMAUTUS! Tarkoittaa tilannetta, joka voi aiheuttaa aineellisia vahinkoja, jos sitä ei vältetä.

f HUOMAUTUS Lisätietoja laitteesta ja sen käytöstä.

2 TUOTEKUVAUS

HUOMAUTUS! Laite- ja akkuvaurioiden vaara. Jos laitteessa käytetään sopimatonta akkua, laite ja akku voivat vaurioitua.

- Käytä laitetta vain ilmoitetulla akulla.

Kaikkia AL-KO 18V-järjestelmään kuuluvia akkuja (Bxxx Li) ja latureita (Cxxx Li) voidaan käyttää.

Lisätietoja akusta ja latureista löydät niiden erillisistä ohjeista:

- Käyttöohje 443130: Akut
- Käyttöohje 443131: Laturit

2.1 Käyttötarkoitus

Tämä laite on tarkoitettu kuivan ja lyhyen ruohon usein tapahtuvaan leikkaamiseen pienellä mutkit-

televalla nurmikkoalueella. Leikkuujäte jää maahan lannoittamaan nurmikkoa.

Laite on tarkoitettu ainoastaan yksityiskäyttöön. Kaikenlainen muu käyttö ja laitteeseen tehtävät muutokset ja lisäykset katsotaan käyttötarkoituksesta poikkeavaksi käytöksi, jonka seurauksena on takuun raukeaminen, vaatimustenmukaisuuden menettäminen sekä valmistajan kaikenlaisen vastuun raukeaminen käyttäjälle tai ulkopuolisille aiheutuvista vahingoista.

2.2 Mahdollinen ennakoitavissa oleva väärä käyttö

Laitetta ei ole tarkoitettu ammattimaiseen käyttöön yleisissä puistoissa ja urheilukentillä eikä maa- ja metsätaloudessa.

- Älä käytä laitetta sateella äläkä ruohon ollessa märkä.
- Turvalaitteita ei saa irrottaa tai ohittaa.

2.3 Jäännösriskit

Asianmukaisesti käytettynäkin laitteeseen liittyy aina tiettyjä jäännösriskejä, joita ei voida kokonaan sulkea pois. Laitteen tyyppin ja rakenteen vuoksi seuraavia jäännösriskejä voi esiintyä käytötavan mukaan:

- Leikkuujätteiden, maa-aineksen ja pikkukivien sinkoaminen.
- Leikkuujätteiden hengittäminen sisään, jos hengityksensuojainta ei käytetä.
- Viiltovammat raajojen osuessa pyörivään leikkuuterään.

2.4 Turvalaitteet ja suojukset

⚠ VAROITUS! Loukkaantumisvaara. Vialliset turvalaitteet ja suojukset sekä turvalaitteiden ja suojusten poistaminen käytöstä voivat aiheuttaa vakavia vammoja.

- Korjauta vialliset turvalaitteet ja suojukset.
- Älä koskaan poista turvalaitteita tai suojuksia toiminnasta.

2.4.1 Vapautusnuppi

Vapautusnuppi vapauttaa virtakytkimen lukituksen. Tämä estää laitteen tahattoman käynnistämisen yksinomaan virtakytkintä painamalla.

2.4.2 Automaattinen sammutustoiminto

Laite sammuu automaattisesti, kun sitä nostetaan, mikä estää kosketuksen pyöriviin teriin.

2.5 Laitteessa käytettävät merkinnät

Symboli	Merkitys
	Käsittele erityisen varovasti!
	Lue käyttöohje ennen käyttööntoa!
	Sinkoilevien kappaleiden aiheuttama vaara!
	Muiden henkilöiden oleskelu vaara-alueella on kielletty!
	Pidä kädet ja jalat loitolla leikkuukoneistosta!
	Ei koske.
	Sähköiskun vaara, jos verkkokaapelin yli ajetaan.
	Älä aja minkään verkkokaapelin yli!
	Poista akku ennen kuin teet säätö-, puhdistus- tai huoltotöitä.

2.6 Tuotteen kuva (01)

Nro	Osa
1	Kahva
2	Vapautusnuppi kahvassa
3	Seinäpidike
4	Virtakytkin
5	Akkukisko

Nro	Osa
6	Yläaisa
7	Kaavin
8	Ala-aisa
9	Kiinnitysholkki
10	Kääntönivele lukitsin
11	Varaustason näyttö
12	Leikkuukorkeuden säätöpyörä
13	Akku*
14	Laturi*

*: Ei sisälly toimitukseen, voidaan hankkia erikseen.

2.7 Toimituksen sisältö (02)

Toimitus sisältää tässä mainitut osat. Tarkista, ovatko kaikki osat mukana:

Nro	Osa
1	Kahva ja yläaisa
2	Ala-aisa
3	Akkukäyttöinen silppuava ruohonleikkuri
4	Kaavin
5	Käyttöohje

3 TURVALLISUUSOHJEET

3.1 Yleisiä sähkötyökalujen käyttöä koskevia turvallisuusohjeita

VAROITUS! Lue kaikki turvallisuusohjeet, ohjeet, kuvaukset ja tekniset tiedot, joita tähän sähkötyökaluun liittyy. Seuraavien ohjeiden noudattamatta jättäminen voi aiheuttaa sähköiskun, tulipalon ja/tai vakavia vammoja.

- Säilytä kaikki turvaohjeet ja ohjeet tulevaa tarvetta varten.

Turvallisuuohjeissa käytettävä sähkötyökalun käsite viittaa verkkovirralla toimiviin sähkötyökaluihin (verkkovojohto) tai akkukäyttöisiin sähkötyökaluihin (ei verkkovojohto).

3.1.1 Turvalliset työolosuhteet

- Pidä työskentelyalue puhtaana ja huolehdi hyvistä valaistuksesta. Epäjärjestys ja

työskentelyalueen heikko valaistus voivat aiheuttaa tapaturmia.

- **Älä käytä sähkötyökaluja räjähdysvaarallisessa ympäristössä, jossa on syttyviä nesteitä, kaasuja tai pölyjä.** Sähkötyökalut synnyttävät kipinöitä, jotka voivat sytyttää pölyn tai höyryt.
- **Älä päästä lapsia tai muita ulkopuolisia lähistölle sähkötyökalun käytön aikana.** Jos huomiosi kiinnittyy toisaalle, voit menettää sähkötyökalun hallinnan.

3.1.2 Sähköturvallisuus

- **Sähkötyökalun liitäntäpistokkeen on sovittava pistorasiaan.** Pistoketta ei saa muuttaa millään tavalla. Suojamaadoitettuja sähkötyökaluja ei saa käyttää pistokesovittimien kanssa. Muuttamattomat pistokkeet ja sopivat pistorasiat vähentävät sähköiskun vaaraa.
- **Vältä koskettamasta maadoitettuja pintoja, kuten putkia, lämpöpattereita, liesiä ja jääkaappeja.** Niiden koskettaminen lisää sähköiskun vaaraa.
- **Älä altista sähkötyökaluja sateelle tai kosteudelle.** Veden pääseminen sähkötyökalun sisälle lisää sähköiskun vaaraa.
- **Älä käytä liitäntäjohtoa sähkötyökalun kantamiseen, ripustamiseen tai pistokkeen irrottamiseen pistorasiasta.** Pidä liitäntäjohto loitolla kuumuudesta, öljystä, terävistä reunoista ja liikkuvista osista. Viallinen tai kiertynyt liitäntäjohto lisää sähköiskun vaaraa.
- **Jos sähkötyökalua käytetään ulkona, käytä ainoastaan ulkokäyttöön soveltuvia jatkojohtoja.** Ulkokäyttöön soveltuvan jatkojohtoon käyttäminen vähentää sähköiskun vaaraa.
- **Käytä vikavirtasuojakytkintä, jos sähkötyökalua joudutaan käyttämään kosteassa ympäristössä.** Vikavirtasuojakytkimen käyttö vähentää sähköiskun vaaraa.

3.1.3 Henkilöturvallisuus

- **Ole sähkötyökalua käyttäessäsi aina valppaana, tarkkaile toimintaasi ja työskentele huolellisesti.** Älä käytä sähkötyökalua ollessasi väsynyt tai huumeiden, alkoholin tai lääkityksen alaisena. Pienikin tarkkaavaisuuden herpaantuminen sähkötyökalua käytettäessä saattaa aiheuttaa vakavia vammoja.

- **Käytä henkilönsuojaimia. Käytä aina suojalaseja.** Sähkötyökalun edellyttämien henkilönsuojainten, kuten hengityksensuojaimen, pitävien turvakengien, suojakypärän tai kuulonsuojainten, käyttö pienentää loukkaantumisen vaaraa.
- **Estä laitteen käynnistyminen vahingossa.** Varmista, että sähkötyökalu on kytketty pois päältä ennen työkalun liittämistä verkkovirtaan, akun laittamista paikalleen tai työkalun nostamista tai kantamista. Jos pidät someasi virtakytkimellä sähkötyökalua kantaessasi tai liität työkalun verkkovirtaan sen ollessa kytketty päälle, seurauksena voi olla tapaturmia.
- **Poista säätötyökalut tai avaimet ennen sähkötyökalun kytkemistä päälle.** Sähkötyökalun pyörivään osaan jäänyt työkalu tai avain voi aiheuttaa vammoja.
- **Vältä epänormaaleja asentoja. Seiso tukevassa asennossa ja säilytä aina tasapaino.** Siten pystyt hallitsemaan sähkötyökalua myös odottamattomissa tilanteissa.
- **Käytä asianmukaista vaatetusta. Älä käytä väljiä vaatteita tai koruja. Pidä hiukset ja vaatteet etäällä liikkuvista osista.** Väljät vaatteet, korut tai pitkät hiukset voivat jäädä kiinni liikkuviin osiin.
- **Jos työkaluun voi liittää pölynpoisto- tai pölynkeruulaitteita, niitä on käytettävä aina ja asianmukaisesti.** Pölynpoistolaitteen käyttö voi vähentää pölystä aiheutuvia vaaroja.
- **Älä tuudittaudu virheelliseen turvallisuuden tunteeseen ja lakkaa noudattamasta sähkötyökaluja koskevia turvallisuusohjeita, vaikka työkalun käyttö olisi sinulle perin juurin tuttua.** Huolimattomuus voi aiheuttaa vakavia vammoja jo sekunnin murto-osassa.

3.1.4 Sähkötyökalun käyttö ja käsittely

- **Älä ylikuormita sähkötyökalua. Käytä aina kuhunkin työhön sopivaa sähkötyökalua.** Sopiva sähkötyökalu on tehokas ja turvallinen valinta ilmoitetulla tehoalueella.
- **Älä käytä sähkötyökalua, jonka virtakytkin on viallinen.** Jos sähkötyökalun kytkeminen päälle ja pois päältä ei ole mahdollista, sähkötyökalu on vaarallinen ja korjattava.
- **Irrota pistoke pistorasiasta ja/tai poista irrotettava akku ennen laitteen säätämistä, työvälineiden vaihtamista tai sähkötyökalu-**

lun varastoimista. Tämä estää sähkötyökalan käynnistymisen vahingossa.

- **Säilytä sähkötyökalu lasten ulottomissa.** Älä anna sähkötyökalu sellaisten henkilöiden käyttöön, jotka eivät tunne sitä tai eivät ole lukeneet tätä käyttöohjetta. Sähkötyökalat ovat vaarallisia kokemattomien käyttäjien käsissä.
- **Huolla sähkötyökaluja ja muita välineitä huolellisesti.** Tarkista, että liikkuvat osat toimivat moitteettomasti eivätkä ole jumissa. Tarkista myös, että mikään osa ei ole katkennut tai vioittunut siten, että se vaikeuttaa sähkötyökalan toimintaan. Korjauta vialliset osat ennen sähkötyökalan käyttöä. Tapaturmat johtuvat yleensä siitä, että sähkötyökalu ei ole huollettu oikein.
- **Pidä leikkuuterät terävinä ja puhtaina.** Huolellisesti hoidetut ja terävät leikkuuterät eivät juutu helposti kiinni, ja niitä on helppo ohjata.
- **Käytä sähkötyökaluja, välineitä ym. niiden käyttöohjeiden mukaisesti.** Ota huomioon työolosuhteet ja suoritettava työ. Sähkötyökalujen käyttö muussa kuin niiden käyttötarkoituksessa voi aiheuttaa vaaratilanteita.
- **Pidä kahvat ja tartuntapinnat kuivina, puhtaina sekä öljyttöminä ja rasvattomina.** Jos kahvat tai tartuntapinnat ovat liukkaita, sähkötyökalu on vaikea käyttää ja hallita odottamattomissa tilanteissa.

3.1.5 Akkutyökalan käyttö ja käsittely

- **Käytä akkujen lataamiseen vain valmistajan suosittelemia laatureita.** Akkujen lataaminen toisentyypisille akuille tarkoitetulla laaturilla aiheuttaa palovaaran.
- **Käytä sähkötyökaluissa vain niihin tarkoitettuja akkuja.** Muiden akkujen käyttö voi aiheuttaa loukkaantumisia ja palovaaran.
- **Älä säilytä laitteesta irrotettua akkua paperiliittimien, kolikoiden, avainten, naulojen, ruuvien tai muiden pienten metalliesineiden lähellä, sillä ne saattavat yhdistää akun navat vahingossa.** Akun napojen välinen oikosulku voi aiheuttaa palovammoja tai tulipalon.
- **Jos akkua käsitellään väärin, siitä saattaa vuotaa nestettä.** Vältä kosketusta nesteeseen. Jos nestettä pääsee iholle, huuhtelee iho huolellisesti vedellä. Jos nestettä pääsee silmiin, huuhtelee vedellä ja hakeudu

lääkäriin. Akkuneste voi ärsyttää ihoa ja aiheuttaa palovammoja.

- **Älä käytä vaurioitunutta tai muuttunutta akkua.** Vaurioituneet ja muuttuneet akut voivat toimia ennakoimattomasti sekä aiheuttaa tulipalon, räjähdyksen tai loukkaantumisvaaran.
- **Älä altista akkuja tulelle tai korkeille lämpötiloille.** Tuli tai yli 130 °C:n lämpötila voi aiheuttaa räjähdyksen.
- **Noudata latausohjeita.** Älä koskaan lataa akkua tai akkukäyttöistä työkalua käyttöohjeessa ilmoitetun lämpötila-alueen ulkopuolella. Virheellinen lataaminen tai lataamisen sallitun lämpötila-alueen ulkopuolella voi tuhota akun ja lisätä tulipalovaaraa.

3.1.6 Huolto

- **Vain pätevät ammattihenkilöt saavat korjata sähkötyökaluja ainoastaan alkupe- räisvaraosia käyttäen.** Tämä takaa sähkötyökalan turvallisuuden.
- **Vaurioituneita akkuja ei saa huoltaa.** Muut kuin valmistaja tai valmistajan valtuuttamat huoltoilikkeet eivät saa huoltaa akkuja.

3.2 Ruohonleikkurin turvallisuusohjeet

- **Älä käytä ruohonleikkuria huonoissa sääolosuhteissa, etenkin jos on vaaraa salamaniskusta.** Näin vältät vaaraa saada salamanisku.
- **Tarkasta huolellisesti, ettei ruohonleikkurin aiotulla käyttöalueella ole eläimiä.** Eläimet voivat loukkaantua ruohonleikkuria käytettäessä.
- **Tutki ruohonleikkurin aiottu käyttöalue huolellisesti ja poista kaikki kivet, kepit, narut, luut ja muut esineet.** Sinkoilevat esineet voivat aiheuttaa henkilövahinkoja.
- **Tee silmämääräinen tarkastus aina ennen ruohonleikkurin käyttöä ja varmista, että leikkuuterät ja leikkuuteräosa eivät ole kuluneet tai vaurioituneet.** Kuluneet tai vaurioituneet osat lisäävät loukkaantumisvaaraa.
- **Tarkista ruohon keräyssäiliö usein kulumisen ja vaurioiden varalta.** Kulunut tai vaurioitunut ruohon keräyssäiliö lisää loukkaantumisvaaraa.
- **Jätä kaikki suojalaitteet paikalleen äläkä poista niitä.** Suojalaitteiden täytyy olla toimintakuntoisia ja asianmukaisesti asennettuja. Löystynyt, irronnut tai vaurioitunut

suojalaite tai suojalaite, joka ei toimi oikein, voi johtaa loukkaantumisiin.

- **Huolehdi aina siitä, että tuuletusaukoissa ei ole likaa.** Tukkeutuneet tuuletusaukot ja lika voivat aiheuttaa ylikuumentumisen ja palovaaran.
- **Käytä ruohonleikkuria käyttäessäsi aina liukumattomia turvakengkiä. Älä käytä ruohonleikkuria avojaloin tai sandaalit jalassa.** Se vähentää vaaraa siitä, että jalat koskettavat liikkuvaan leikkuuterään ja loukkaantuvat.
- **Käytä ruohonleikkuria käyttäessäsi aina pitkiä housuja.** Jos iho on suojaamaton, sinkoillevien esineiden aiheuttama loukkaantumisvaara on suurempi.
- **Älä käytä ruohonleikkuria märässä ruohikossa. Kävele. Älä juokse koskaan.** Se vähentää liukastumisen ja kaatumisen riskiä ja niistä johtuvaa loukkaantumisvaaraa.
- **Älä käytä ruohonleikkuria hyvin jyrkissä rinteissä.** Se vähentää hallinnan menetyksen, liukastumisen ja kaatumisen riskiä ja niistä johtuvaa loukkaantumisvaaraa.
- **Varmista rinteissä työskennellessäsi turvallinen asento, työskentele rinteessä aina poikittain, älä koskaan ylhäältä alaspäin tai alhaalta ylöspäin, ja noudata erityistä varovaisuutta, kun vaihdat suuntaa.** Se vähentää hallinnan menetyksen, liukastumisen ja kaatumisen riskiä ja niistä johtuvaa loukkaantumisvaaraa.
- **Ole erittäin varovainen, kun liikutat ruohonleikkuria taaksepäin tai vedät sitä itseesi päin. Kiinnitä aina huomiota ympäristösi.** Se vähentää kompastumisen vaaraa laitteen käytön aikana.
- **Älä koske leikkuuteriin tai muihin vaarallisiin liikkuviin osiin, kun ne ovat yhä liikkeessä.** Se vähentää liikkuvien osien aiheuttamaa loukkaantumisvaaraa.
- **Varmista, että kaikki kytkimet ovat pois päältä -asennossa ja akku on poistettu, ennen kuin poistat juuttunutta materiaalia tai puhdistat ruohonleikkurin.** Ruohonleikkurin odottamaton toiminta voi aiheuttaa vakavia vammoja.
- Anna koneen jäähtyä aina ennen varastointia.
- Tyhjennä ruohon keräyssäiliö ennen varastointia.

- Varmista tehdessäsi koneen säätöjä, että sormet eivät jää puristuksiin liikkuvien leikkuuterien ja koneen kiinteiden osien väliin.

3.3 Tärinäkuormitus

Tärinän kokonaisarvot ja melupäästöarvot

- Annetut tärinän kokonaisarvot ja melupäästöarvot on mitattu standardoidun testausmenetelmän mukaisesti. Arvot on tarkoitettu eri sähkötyökalujen väliseen vertailuun.
- Annettuja tärinän kokonaisarvoja ja melupäästöarvoja voidaan käyttää myös altistumisen alustavaan arviointiin.
- Sähkötyökalun tärinän kokonaisarvot ja melupäästöarvot voivat käytön aikana erota annetuista arvoista sähkötyökalun käyttötavasta riippuen.
- Noudata turvallisuutta koskevassa luvussa annettuja turvatoimenpiteitä. Yritä pitää tärinäkuormitus mahdollisimman vähäisenä. Tärinäkuormitusta voidaan vähentää esimerkiksi käyttämällä laitetta käsineet kädessä ja rajoittamalla työskentelyaikaa. Huomioi silloin kaikki käyttöjakson osa-alueet (esimerkiksi ajat, kun sähkötyökalu on sammutettu ja ajat, kun sähkötyökalu on päällä mutta käy ilman kuormitusta).

Tärinän aiheuttama vaara

- *Laitetta käytettäessä esiintyvä todellinen tärinätaaso voi poiketa valmistajan ilmoittamasta arvosta.* Ota huomioon seuraavat tärinään vaikuttavat seikat ennen laitteen käyttöä ja laitetta käytettäessä:
 - Käytetäänkö laitetta sen käyttötarkoituksen mukaisesti?
 - Leikataanko tai työstetäänkö kasviainesta oikein?
 - Onko laite asianmukaisessa käyttökunnossa?
 - Onko terä teroitettu kunnolla ja onko laitteessa paikallaan oikeanlainen terä?
 - Ovatko kahvat ja mahdolliset tärinänvaimennuskahvat (lisävaruste) paikallaan, ja onko ne liitetty laitteeseen pitävästi?
- Käytä laitetta ainoastaan kunkin työtehtävän vaatimalla moottorin kierrosluvulla. Vältä enimmäiskierrosluvun käyttöä melun ja tärinän vähentämiseksi.
- Epäasianmukainen käyttö ja huolto voivat lisätä laitteen synnyttämää melua ja tärinää. Ne aiheuttavat haittaa terveydelle. Kytke laite

tällöin välittömästi pois päältä ja korjauta se valtuutetussa huoltokorjaamossa.

- Tärinän aiheuttama kuormitus määräytyy suoritettavan työn ja laitteen käyttötavan mukaan. Arvioi sopiva käyttötapa ja pidä tarvittavat tauot. Tämä vähentää työn aikana syntyvää tärinäkuormituksen kokonaismäärää huomattavasti.
- Laitteen pitkäaikainen käyttö altistaa käyttäjän tärinälle ja voi aiheuttaa verenkiertohäiriöitä (valkosormisuutta). Riskin pienentämiseksi käytä käsineitä ja pidä kätesi lämpiminä. Jos valkosormisuuden oireita esiintyy, hakeudu välittömästi lääkärin hoitoon. Oireita ovat mm. tunnottomuus, herkkyyden häviäminen, pistely, kutina, särky, voimien väheneminen sekä ihon värin tai kunnan muuttuminen. Tavallisesti oireet ilmenevät sormissa, kämmenissä tai pulssissa. Mitä matalampi lämpötila, sitä suurempi vaara.
- Pidä työpäivien aikana riittävän pitkiä taukoja, jotta ehdit toipua melun ja tärinän vaikutuksista. Suunnittele työt niin, että voimakkaasti tärisevien laitteiden käyttö jakautuu useille päiville.
- Jos laitetta käyttäessäsi havaitset käsissäsi epämiellyttäviä tuntemuksia tai värimuutoksia, keskeytä työskentely välittömästi. Pidä riittävästi taukoja. Jos taukoja ei ole tarpeeksi, seurauksena voi olla kämmenien ja käsivarsien tärinäoireyhtymä.
- Minimoi tärinälle altistumisen riskit. Huolla laitetta käyttöohjeen mukaisesti.
- Jos laitetta käytetään usein, tiedustele jälleenmyyjältäsi tärinää vaimentavia tarvikkeita, kuten erikoiskahvoja.
- Vältä laitteen käyttöä alle +10 °C:n lämpötiloissa. Kirjaa työsuunnitelmaan tärinäkuormitusta rajoittavat toimenpiteet.

3.4 Melukuormitus

Laite aiheuttaa väistämättä tiettyä melukuormitusta. Tee melua aiheuttavat työt aikoina, jolloin niiden tekeminen on sallittua ja suositeltavaa. Pidä kiinni mahdollisista hiljaisuusajoista ja rajaa työn kesto minimiin. Laitteen käyttäjän ja sen läheisyydessä oleskelevien on käytettävä asianmukaisia kuulonsuojaimia.

3.5 Akun ja laturin turvallisuusohjeet

- Poista akut laitteesta ennen latausta.
- Älä käytä laitteessa samaan aikaan erityyppisiä akkuja tai uusia ja käytettyjä akkuja.

- Aseta akut laitteeseen oikea napaisuus huomioiden.
- Poista akut laitteesta, kun varastoit laitteen pidemmäksi aikaa.
- Älä oikosulje laitteen tai akkujen liittimiä.

Käyttöohjeet

Noudata akun ja laturin erillisissä käyttöohjeissa annettuja turvallisuusohjeita:

- Käyttöohje 443130: Akut
- Käyttöohje 443131: Laturit

4 ASENNUS

⚠ VAROITUS! Puutteellisen asennuksen aiheuttama vaara! Puutteellisesti asennetun laitteen käyttö voi aiheuttaa vakavia vammoja.

- Käytä vain täydellisesti asennettua laitetta!
- Laita akku laitteeseen vasta, kun sen asennus on valmis!

4.1 Akkukäyttöisen silppuavan ruohonleikkurin asennus (03)

Yläaisan kiinnittäminen ala-aisaan

1. Työnnä (03/a) yläaisa (03/1) ala-aisaan (03/2).
2. Kohdista aisat siten, että ala-aisan nokka (03/3) lukittuu paikalleen yläaisan kiinnitysreikään (03/4).

Ala-aisan asennus akkukäyttöiseen silppuvaan ruohonleikkuriin

1. Kohdista ala-aisan liitin (03/5) ja sen vastakappale (03/6) siten, että ne sopivat sisäkkäin.
2. Työnnä ala-aisan liitin (03/5) ja sen vastakappale (03/6) toisiinsa sisäkkäin vasteeseen asti (03/b).
3. Työnnä kiinnitysholkki (03/7) liittimen vastakappaleeseen ja kiristä käsitiukkuuteen (03/c).

5 KÄYTTÖÖNOTTO

📖 HUOMAUTUS Tarkista laite päivittäin ennen käyttöä sekä laitteen putoamisen tai muiden iskujen jälkeen silmämääräisesti vaurioiden varalta. Korjauta vauriot ennen käyttöä.

5.1 Akun lataaminen

Lataa akku erillisen käyttöohjeen mukaisesti:

- Käyttöohje 443130: Akut
- Käyttöohje 443131: Laturit

5.2 Akun laittaminen paikalleen ja poistaminen (04)

HUOMAUTUS! Huomio – akun vaurioitumisvaara. Jos akku jätetään laitteeseen käytön jälkeen, akku voi vaurioitua.

- Poista akku laitteesta välittömästi käytön päätyttyä ja säilytä se pakkaselta suojassa.
- Laita akku takaisin laitteeseen vasta juuri ennen käytön aloittamista.

Accun laittaminen paikalleen

1. Työnnä (04/a) akku (04/1) akkukiskolle (04/2) niin pitkälle, että se lukittuu.

Accun poistaminen

1. Paina akun vapautuspainiketta (04/3) ja pidä se painettuna.
2. Poista akku (04/b).

6 KÄYTTÖ

VAROITUS! Puutteellisen asennuksen aiheuttama vaara! Puutteellisesti asennetun laitteen käyttö voi aiheuttaa vakavia vammoja.

- Käytä vain täydellisesti asennettua laitetta!
- Laita akku laitteeseen vasta, kun sen asennus on valmis!

6.1 Leikkuukorkeuden säätö (08)

VARO! Vaara – teräviä teriä. Viiltovammojen vaara, jos kosketetaan liikkuvaa leikkuukoneistoa.

- Säädä leikkuukorkeus vain moottori sammutettuna ja leikkuukoneisto pysähdyksissä.

Leikkuukorkeutta voidaan säätää kolmessa portaassa välillä 30–50 mm. Näin leikkuukorkeuden voi asettaa sopivaksi kutakin työtä varten.

1. Säätö leikkuukorkeuden säätöpyörällä (08/1):
 - Käännä matalaa nurmikkoa varten leikkuukorkeuden säätöpyörä (08/1) pienimpään asetukseen 1: noin 30 mm (08/a).
 - Käännä korkeampaa nurmikkoa varten leikkuukorkeuden säätöpyörä (08/1) suurimpaan asetukseen 3: noin 50 mm (08/b).

6.2 Ruohon leikkaaminen akkukäyttöisellä silppuavalla ruohonleikkurilla (06, 07)

HUOMAUTUS Kohdista aisa laitteeseen suorassa, niin että lukitsimen voi siirtää ylimpään asentoon.

Lukitsimella (06/1, 07/1) voi lukita akkukäyttöisen silppuavan ruohonleikkurin kääntönivelen ja vapauttaa sen lukituksen.

Kun lukitsin siirretään ylös tai alas (06/a, 07/a), se pysyy kyseisessä asennossa.

Leikkaus suorissa linjoissa (06)

- Jos lukitsin (06/1) on yläasennossa, kääntönivelen toiminta on estetty.
- Aisaa voi liikuttaa yhteen suuntaan (06/b):
 - Pystysuora liike: 0° - 100°
- Akkukäyttöistä silppuavaa ruohonleikkuria voi ohjata suoraan.

Joustava leikkaus (06, 07)

- Jos lukitsin (06/1) on ala-asennossa, kääntönivelen toiminta on vapautettu.
- Aisaa voi liikuttaa joustavasti kaikkiin suuntiin (06/b, 07/b):
 - Pystysuora liike: 0° - 100°
 - Vaakasuora liike: n. 45° vasemmalle ja oikealle
- Akkukäyttöistä silppuavaa ruohonleikkuria voi ohjata kaartaan.

6.3 Koneen käynnistäminen ja sammuttaminen (09)

Koneen käynnistäminen

HUOMAUTUS Konetta voi käyttää vain työskentelyasennossa.

1. Laita aisa työskentelyasentoon (katso *Luku 6.6 "Työskentelyasennot (05)", sivu 241*).
2. Paina (09/a) vapautuspainikkeita (09/1).
3. Paina (09/b) virtakytkintä (09/2) ja päästä vapautuspainikkeet irti.

Koneen sammuttaminen

1. Päästä irti virtakytkimestä.

6.4 Akun varaustason tarkistaminen (10)

Accun varaustason näyttö (10/1) koostuu neljästä led-merkkivalosta (10/2). Ledit palavat jatkuvasti vihreänä ja sammuvat yksitellen sitä mukaa kuin accun varaustaso pienenee.

Ledi	Accun varaustaso
4 lediä palaa.	Accu on ladattu täyteen.
3 lediä palaa.	Akusta on ladattu 75 %.
2 lediä palaa.	Akusta on ladattu 50 %.
1 ledi palaa.	Akusta on ladattu 25 %.

6.5 Seinäpidike (11)

Akkukäyttöisen silppuavan ruohonleikkurin voi ripustaa pystysuoralle pinnalle – kuten seinään tai lautaan – kahvassa olevasta kiinnitysreiästä (11/1).

6.6 Työskentelyasennot (05)

Pysäköintiasento (n. 70° - 100°)

⚠ VAROITUS! Aisan kaatumisesta johtuvat vammat. Jos pysäköintiasennossa olevaan aisaan (etenkin akun ollessa paikallaan) osuu jokin, se voi kaatua ja aiheuttaa vakavia vammoja.

- Laitetta ei saa jättää seisomaan ilman valvontaa.
- Sijoita laite niin, että kaatuva aisa ei voi aiheuttaa loukkaantumisia kenellekään (esim. seinää vasten).

Akkukäyttöistä silppuavaa ruohonleikkuria ei voi kytkeä päälle, kun se on pysäköintiasennossa (05/1).

Työskentelyalue (n. 10° - 70°)

i HUOMAUTUS Laite sammuu, kun aisa siirretään työskentelyalueen ulkopuolelle.

Akkukäyttöisen silppuavan ruohonleikkurin voi kytkeä päälle vain, kun sen aisa on työskentely-asennossa (05/2).

Kuljetusasento/säilytysasento (n. 0° - 10°)

i HUOMAUTUS Jos laitetta nostetaan kahvasta käytön aikana, laite sammuu automaattisesti.

Akkukäyttöistä silppuavaa ruohonleikkuria voi kantaa tai kuljettaa kahvasta ja sen voi ripustaa säilytystä varten. Laitetta ei voi kytkeä päälle kuljetusasennossa/säilytysasennossa (05/3).

7 TYÖSKENTELYOHJEITA

Noudata turvallisuusohjeita!

i HUOMAUTUS Noudata paikallisia säädöksiä siitä, milloin ruohonleikkurin käyttö on sallittua.

- Tarkkaile ympäristöä ja poista ylimääräiset kappaleet työskentelyalueelta.
- Leikkaa ruohoa vain, kun näkyvyys on hyvä.
- Leikkaa ruohoa vain, kun leikkuuterä on terävä.
- Ohjaa laitetta vain työntöaisasta.
- Liikuta laitetta vain kävelyvauhdilla.
- Liikuta laitetta aina poikittaissuunnassa rinteeseen nähden. Ruohonleikkuria ei saa ohjata rin-

teessä ylös- tai alaspäin eikä sitä saa käyttää rinteissä, joiden kaltevuus on yli 10°. Noudata erityistä varovaisuutta, kun vaihdat suuntaa.

Leikkuuteho ja akkujen käyttöaika

- Leikkuuteho eli alue, joka voidaan leikata, määräytyy ruohikon ominaisuuksien mukaan. Ruohikon pituus, tiheys, valittu leikkuukorkeus ja ruohikon kosteus vaikuttavat leikkuutehoon.
- Ihanteellinen käyttöaika saavutetaan leikkaamalla ruoho usein ja pitämällä ruohikko siten lyhyenä.
- Jos ruohonleikkuri sammutetaan ja kytketään päälle useita kertoja ruohon leikkauksen aikana, se heikentää leikkuutehoa samoin kuin akut, joita ei ole ladattu täyteen.
- Jotta leikkuuteho on optimaalinen, suosittelemme leikkaamaan ruohon usein, säätämään leikkuukorkeuden korkealle tasolle ja liikuttamaan laitetta vain kävelyvauhtia.

i HUOMAUTUS Käyttöajan pidentämistä varten voidaan hankkia lisäakkuja.

Ohjeita ruohon leikkaamiseen

- Pidä leikkuukorkeus 3–5 cm:ssä ja leikkaa korkeintaan puolet ruohon korkeudesta.
- Älä yliuormita ruohonleikkuria! Jos moottorin kierrosluku laskee huomattavasti pitkässä, raskaassa ruohikossa, säädä suurempi leikkuukorkeus ja leikkaa ruoho useaan kertaan.
- Tuuli ja aurinko voivat kuivattaa ruohikon leikkauksen jälkeen, joten se on parempi leikata myöhään iltapäivällä.

8 HUOLTO JA HOITO

⚠ VAROITUS! Vaara – teräviä teriä. Viilto-vaammojen vaara laitteen teräviä ja liikkuvia osia kosketettaessa.

- Kytke laite aina pois päältä ennen sen huoltamista, hoitamista tai puhdistamista. Poista akku.
- Käytä huolto-, hoito- ja puhdistustöiden aikana aina suojakäsineitä.

8.1 Säännölliset huoltotyöt

- Huolehdi siitä, että kaikki mutterit, pultit ja ruuvit on kiristetty tiukasti ja että laite on turvallisisessa käyttökunnossa.
- Tarkista laitteen ja leikuukoneiston toiminta ja mahdollinen kuluminen säännöllisesti.

8.2 Laitteen ja leikuukoneiston puhdistus (12)

HUOMAUTUS! Veden aiheuttama vaara. Jos laitteeseen pääsee vettä, seurauksena on oikosulku ja sähköosien rikkoutuminen.

- Älä puhdistu laitetta vesisuihkulla.
- Käytä puhdistukseen vain käsiharjaa.

1. Kytke laite pois päältä.
2. Poista akku.
3. Kallista laite ja puhdistu leikuukoneisto (12/1) kaapimella (12/2).

8.3 Leikkuuterän tarkistus ja vaihto

VAROITUS! Vakavien vammojen vaara irtisinkoavien terän osien takia. Kulunut, murtunut tai vaurioitunut leikkuuterä voi rikkoutua ja sen osat voivat sinkoutua irti vaarallisen suurella nopeudella.

- Tarkista leikkuuterä säännöllisesti vaurioiden varalta.
- Älä käytä ruohonleikkuria, jos leikkuuterä on kulunut tai vaurioitunut.
- Teroituta tai vaihdata tylsät tai vaurioituneet leikkuuterät vain AL-KO-huoltopalvelussa tai valtuutetussa korjaamossa.
- Tärinän välttämiseksi leikkuuterä ja terän ruuvi on aina vaihdettava yhtä aikaa.
- Teroitetut leikkuuterät on tasapainotettava. Epätasapainossa olevat leikkuuterät aiheuttavat voimakasta tärinää ja vahingoittavat laitetta.

8.4 Korjaustyöt

VAROITUS! Loukkaantumiswaara korjaustöissä. Korjaustöiden epäasiallinen suorittaminen voi aiheuttaa vakavia vammoja ja vaurioittaa laitetta.

- Vain valmistajan huoltopalvelu tai valtuutetut korjaamot saavat korjata laitteen!

Ota seuraavissa tapauksissa yhteys valmistajan valtuuttamaan huoltoliikkeeseen:

- Moottori ei käynnisty enää.
- Laite on osunut esteeseen.
- Leikkuuterä ja/tai moottoriakseli on väännyt.
- Laite tärisee ja käy epätasaisesti.
- Akku on tyhjennetty tai vaurioitunut.

9 OHJEET HÄIRIÖTILANTEISSA

VARO! Loukkaantumiswaara. Laitteen teräväreunaiset ja liikkuvat osat voivat aiheuttaa vammoja.

- Käytä huolto-, hoito- ja puhdistustöiden aikana aina suojakäsineitä!

HUOMAUTUS Jos häiriötä ei ole mainittu tässä taulukossa tai et saa korjattua sitä itse, ota yhteyttä asiakaspalveluumme.

Häiriö	Syy	Korjaus
Moottori ei toimi.	Virransyöttö on kytketty pois päältä.	Kytke virransyöttö päälle.
	Akku ei ole (kunnolla) paikallaan.	Laita akku kunnolla paikalleen.
	Akku on tyhjä.	Lataa akku.
	Leikkuuterä on jumiutunut.	<ul style="list-style-type: none"> ■ Poista esteet terästä. ■ Käynnistä laite matalassa ruohikossa.
	Kytkimet ovat vioittuneet.	Älä käytä laitetta! Ota yhteys valmistajan valtuuttamaan huoltoliikkeeseen.
Moottorin teho heikkenee.	Akku on tyhjä.	Lataa akku.
	Leikkuuterä on tylsä.	Teroituta leikkuuterä valmistajan huoltoliikkeessä.
Moottori pysähtyy ruohonleikkuun aikana.	Leikkuuterä on tylsä.	Teroituta leikkuuterä valmistajan huoltoliikkeessä.

Häiriö	Syy	Korjaus
	Moottori on ylikuormittunut.	Kytke laite pois päältä, aseta se tasaiselle alustalle tai lyhyeen ruohikkoon ja käynnistä se uudelleen.
Akun käyttöaika lyhenee huomattavasti.	Leikkuukorkeus on liian matala.	Lisää leikkuukorkeutta.
	Ruoho on liian pitkää tai kosteaa.	Paranna olosuhteita: anna kuivua, lisää leikkuukorkeutta
	Ruohonleikkausnopeus on liian suuri.	<ul style="list-style-type: none"> ■ Hidasta ruohonleikkausnopeutta ■ Puhdista kotelo, leikkuuterän täytyy päästä pyörimään vapaasti.
	Akun kestoikä on päättynyt.	Vaihda akku. Käytä vain valmistajan alkupe räisiä varusteita.
Akkua ei voi ladata.	Akun kontaktit ovat likaiset.	Puhdista akun kontaktit muulla kuin metalliesineellä ja suihkuta niihin kontaktisuihketa. Huomio: Älä kytke akun kontakteja metalliesineellä oikosulkuun!
	Akku tai laturi on vioittunut.	Tilaa varaosat valmistajalta.
	Akku on liian kuuma.	Anna akun jäähtyä.

10 AKUN KULJETTAMINEN

Tee seuraavat toimet ennen laitteen kuljettamista:

1. Kytke laite pois päältä.
2. Poista laitteen akku.
3. Pakkaa akku asianmukaisesti (ks. alla).

! HUOMAUTUS Seuraavat kuljetusohjeet koskevat vain akkua, jonka nimellisenergiamäärä on yli 100 Wh.

Laitteeseen sisältyvää litium-ioniakkua on käsiteltävä vaarallisia aineita koskevan lainsäädännön mukaisesti, mutta sen kuljetusta koskevat yksinkertaistetut ehdot:

- Yksityinen käyttäjä saa kuljettaa akkua tielikenteessä ilman erityisehtoja, jos se on pakattu vähittäiskauppaan soveltuvalta tavalla ja kuljetuksen luonne on yksityinen.
- Myös ammattimaiset käyttäjät, jotka kuljettavat laitetta pääasialliseen työhönsä liittyen (esim. kuljetukset työmaalle tai esittelyt), voivat soveltaa yksinkertaistettua menettelyä.

Molemmissa tapauksissa on ehdottomasti varmistettava soveltuvin toimenpitein, ettei sisältö pääse ulos pakkauksesta. Muissa tapauksissa on ehdottomasti noudatettava vaarallisia aineita kos-

kevia määräyksiä! Jos niitä ei noudateta, lähettäjälle ja mahdollisesti myös kuljettajalle voidaan tuomita huomattava rangaistus.

Muita kuljetusta ja lähettämistä koskevia ohjeita

- Vain vahingoittumattomia litium-ioniakkuja saa kuljettaa tai lähettää!
- Kuljeta akkua aina alkuperäispakkauksessa tai vaaralliselle aineelle sopivassa laatikossa (ei tarpeen, jos akun nimellisenergiamäärä on alle 100 Wh).
- Teippaa akun paljaat kontaktit oikosulkujen välttämiseksi.
- Estä akun liikkuminen pakkauksessa akun vaurioitumisen välttämiseksi.
- Tarkista, että lähetysmerkinnät ja -asiakirjat ovat virheettömät kuljetuksen tai lähetysten (esim. pakettipalvelun tai huolintaliikkeen toimesta) aikana.
- Selvitä etukäteen, hoitaako haluamasi palveluntarjoaja kyseisen kaltaisia kuljetuksia, ja ilmoita lähetyksestä.

Suosittellemme pyytämään lähetyksen valmisteluissa apua vaarallisten aineiden asiantuntijalta. Noudata myös mahdollisia kansallisia erityismääräyksiä.

11 SÄILYTYS

Puhdista laite perusteellisesti jokaisen käyttökerran jälkeen ja asenna kaikki suojukset (jos on). Säilytä laitetta kuivassa, lukittavassa paikassa poissa lasten ulottuvilta.

11.1 Laitteen säilytys

VARO! Loukkaantumisvaara. Jos laite on säilytyksen aikana lasten tai asiattomien henkilöiden ulottuvilla, seurauksena voi olla loukkaantumisasia.

- Säilytä laite lasten ja asiattomien ulottumattomissa.
- Poista akut aina ennen laitteen varastointia.

1. Kytke laite pois päältä.
2. Säädä leikkuukorkeus ylimmälle tasolle.
3. Poista akku.
4. Puhdista laite perusteellisesti.
5. Ripusta laite (katso *Luku 6.5 "Seinäpidike (11)", sivu 241*).
6. Säilytä laite kuivassa, puhtaassa ja pakkaselta suojatussa paikassa. Suojaa laite pölyltä hengittävstä materiaalista valmistetulla peitteellä. Älä käytä muovikalvoa, jotta sen alle ei kerry kosteutta.

11.2 Akun ja laturin säilytys

HUOMAUTUS Noudata akun ja laturin erillisissä käyttöohjeissa annettavia yksityiskohtaisia tietoja.

12 HÄVITTÄMINEN

Sähkö- ja elektroniikkalaitteita koskevaan lakiin liittyviä huomautuksia



- Käytöstä poistetut sähkö- ja elektroniikkalaitteet eivät kuulu sekajätteeseen, vaan ne on toimitettava erilliseen keräykseen!
- Käytöstä poistetut paristot tai akut, joita ei ole asennettu kiinteästi laitteeseen, on poistettava ennen laitteen luovuttamista keräyspisteeseen! Niiden hävittämisestä on säädetty erikseen paristoja ja akkuja koskevassa lainsäädännössä.
- Sähkö- ja elektroniikkalaitteiden omistajat/käyttäjät ovat lain nojalla velvollisia palauttamaan laitteet, kun ne on poistettu käytöstä.
- Loppukäyttäjä on vastuussa siitä, että hänen henkilökohtaiset tietonsa poistetaan hävitettävästä laitteesta!

Yliviivattua jätteastiaa esittävä symboli tarkoittaa, että sähkö- ja elektroniikkalaitteita ei saa hävittää kotitalousjätteen mukana.

Käytöstä poistetut sähkö- ja elektroniikkalaitteet voidaan luovuttaa maksutta seuraaviin vastaanottopisteisiin:

- Kunnalliset jäte- tai keräyspisteet (esim. kuntien jäteasemat)
- Sähkölaitteiden myyntipisteet (tavanomaiset liikkeet ja online-myyjät), jos kauppias on veloitettu ottamaan laitteet vastaan tai tarjoavat tämän palvelun vapaaehtoisesti.

Nämä tiedot ovat voimassa vain laitteille, jotka asennetaan ja myydään Euroopan Unioniin kuuluvissa maissa ja joita koskee direktiivi 2012/19/EU. Euroopan unionin ulkopuolisissa maissa voi olla näistä poikkeavia määräyksiä sähkö- ja elektroniikkalaitteiden hävittämisestä.

Paristoja ja akkuja koskeva lainsäädäntö



- Käytöstä poistetut paristot ja akut eivät kuulu kotitalousjätteisiin, vaan ne on toimitettava erilliseen keräykseen!
- Käyttö- tai asennusohjeesta löydät tietoja niiden tyyppistä ja kemiallisesta koostumuksesta sekä siitä, miten paristot ja akut voidaan poistaa sähkölaitteesta turvallisesti.
- Paristojen ja akkujen omistajat/käyttäjät ovat lain nojalla velvollisia palauttamaan ne, kun ne on poistettu käytöstä. Palautusvelvollisuus koskee kotitalouksille tyypillisiä määriä.

Käytöstä poistetut paristot ja akut voivat sisältää haitallisia aineita tai raskasmetalleja, jotka voivat aiheuttaa vahinkoa ympäristölle ja terveydelle. Niiden suojaamiseksi on tärkeää hyödyntää käytöstä poistetut paristot ja akut ja käyttää uudeleen niiden sisältämät resurssit.

Yliviivattua jätteastiaa esittävä symboli tarkoittaa, että paristoja ja akkuja ei saa hävittää kotitalousjätteen mukana.

Jos jätteastiasymbolin alapuolella on lisäksi tunnus Hg, Cd tai Pb, ne tarkoittavat seuraavaa:

- Hg: Akku sisältää yli 0,0005 % elohopeaa
- Cd: Akku sisältää yli 0,002 % kadmiumia
- Pb: Akku sisältää yli 0,004 % lyijyä

Akut ja paristot voidaan luovuttaa maksutta seuraaviin vastaanottopisteisiin:

- Kunnalliset jäte- tai keräyspisteet (esim. kuntien jäteasemat)
- Paristojen ja akkujen myyntipisteet

- Käytöstä poistettujen paristojen ja akkujen yhteiseen vastaanottojärjestelmään kuuluvat vastaanottopisteet
- Valmistajan vastaanottopiste (jos se ei kuulu yhteiseen vastaanottojärjestelmään)

Nämä tiedot koskevat ainoastaan Euroopan unioniin jäsenvaltioissa myytäviä akkuja ja paristoja, jotka ovat direktiivin 2006/66/EY alaisia. Euroopan Unionin ulkopuolisissa maissa voimassa olevat määräykset akkujen ja paristojen hävittämisestä voivat poiketa näistä.

15 TAKUU JA TUOTEVASTUU

Jos laitteessa esiintyy lakisääteisenä takuuajana materiaali- tai valmistusvirheitä, meillä on oikeus valintamme mukaan joko korjata ne tai vaihtaa virheellinen osa uuteen. Takuun voimassaoloaika määräytyy laitteen ostomaan lainsäädännön mukaan.

Takuu on voimassa vain, kun:

- tätä käyttöohjetta noudatetaan
- laitetta käsitellään asianmukaisesti
- käytetään alkuperäisvaraosia

Takuu ei koske:

- tavallisesta käytöstä johtuvia maalipinnan vaurioita
- kulutusosia, joita ei ole kehystetty varaosaluettelossa

Takuuajaka alkaa siitä, kun ensimmäinen loppukäyttäjä ostaa laitteen. Ratkaiseva on ostokuitin päivä-määrä. Ota yhteys laitteen myyjään tai lähimpään valtuutettuun huoltopisteeseen ja esitä takuutodistus ja alkuperäinen ostokuitti. Nämä ehdot eivät koske ostajan lakisääteisiä oikeuksia, jotka perustuvat virhevastuuseen.

13 ASIAKASPALVELU JA HUOLTO

Tuotevastuuta, korjauksia ja varaosia koskevilla kysymyksissä ota yhteyttä lähimpään AL-KO-huoltopisteeseen. Niiden yhteystiedot löydät internet-osoitteesta

www.alko-garden.com/service-contacts

Lisätietoja varaosista on saatavilla osoitteessa www.alko-garden.com/spareparts

14 VAATIMUSTENMUKAISUUSVAKUUTUKSEEN LIITTYVIÄ TIETOJA

Vakuutamme täten yksinomaisella vastuulla, että tämä tuote täyttää markkinoille tuodussa muodossaan yhdenmukaistettujen EU-direktiivien, EU-turvallisuusstandardien ja tuotekohtaisten standardien vaatimukset. Vaatimustenmukaisuusvakuutus on osa käyttöohjetta ja toimitetaan koneen mukana.

Takuu raukeaa, jos:



- laitetta yritetään korjata omavaltaisesti
- laitteeseen tehdään omavaltaisia teknisiä muutoksia
- laitetta käytetään sen käyttötarkoituksen vastaisesti

ALGUPÄRASE KASUTUSJUHENDI TÕLGE

Sisukord

1	Selle kasutusjuhendi kohta	246	6.2	Akumultšeriga niitmine (06, 07).....	253
1.1	Tiitellehel olevad sümbolid.....	246	6.3	Masina sisse- ja väljalülitamine (09) ..	253
1.2	Sümbolite ja märksõnade seletus.....	247	6.4	Aku laetustaseme kontrollimine (10) ..	253
2	Toote kirjeldus.....	247	6.5	Seinahoidik (11)	253
2.1	Otstarbekohane kasutamine.....	247	6.6	Tööasendid (05)	254
2.2	Võimalik prognoositav väärkasutamine.....	247	7	Tööjuhised	254
2.3	Jääkriskid.....	247	8	Hooldus	254
2.4	Ohutus- ja kaitseseadised	247	8.1	Korralised hooldustööd	254
2.4.1	Lukust avamise nupp	247	8.2	Seadme ja lõikemehhanismi puhastamine (12).....	254
2.4.2	Automaatse väljalülitamise funktsioon.....	247	8.3	Lõiketera kontrollimine ja vahetamine	255
2.5	Sümbolid seadmel	247	8.4	Remonditööd	255
2.6	Toote ülevaade (01).....	248	9	Abi tõrgete korral	255
2.7	Tarnekomplekt (02).....	248	10	Aku transportimine.....	256
3	Ohutusjuhised	248	11	Hoiulepanek	256
3.1	Elektritööriistade üldised ohutusjuhised.....	248	11.1	Seadme hoiustamine	256
3.1.1	Ohutus töökohal	248	11.2	Aku ja laadija hoiustamine	257
3.1.2	Elektriohutus.....	248	12	Jäätmekäitlus.....	257
3.1.3	Inimeste ohutus	249	13	Klienditeenindus/teenindus.....	257
3.1.4	Elektritööriistad kasutamine ja käsitsemine	249	14	Teave vastavusdeklaratsiooni kohta	258
3.1.5	Akutööriista kasutamine ja käsitsemine.....	250	15	Garantii	258
3.1.6	Teenindus.....	250			
3.2	Ohutusjuhised muruniiduki kohta.....	250	1 SELLE KASUTUSJUHENDI KOHTA		
3.3	Vibratsioonikoormus	251	■ Saksakeelne versioon on algupärane kasutusjuhend. Kõik teised keeleversioonid on algupärase kasutusjuhendi tõlged.		
3.4	Mürakoormus.....	252	■ Hoidke kasutusjuhendit alati sellises kohas, kust te selle vajadusel kiiresti üles leiate.		
3.5	Ohutusjuhised aku ja laadija kohta....	252	■ Andke seade edasi teisele isikule ainult koos kasutusjuhendiga.		
4	Monteerimine	252	■ Lugege kindlasti selles kasutusjuhendis olevaid ohutusjuhiseid ja hoiatusi.		
4.1	Akumultšeri monteerimine (03).....	252	1.1 Tiitellehel olevad sümbolid		
5	Kasutuselevõtt.....	252			
5.1	Aku laadimine	252			
5.2	Aku paigaldamine ja eemaldamine (04)	252			
6	Kasutamine	253			
6.1	Lõikekõrguse reguleerimine (08)	253			

Sümbol	Tähendus
	Lugege kasutusjuhend enne aku kasutuselevõttu kindlasti tähelepanelikult läbi. See on ohutu töö ja rikkevaba käsitsemise eeldus.

Sümbol	Tähendus
	Kasutusjuhend
	Käideldge liitiumioonakusid ettevaatlikult! Järgige eelkõige selles juhendis toodud transpordi-, hoiustamis- ja kõrvaldusjuhiseid!

1.2 Sümbolite ja märksõnade seletus

⚠ OHT! Tähistab vahetult ohtlikku olukorda, mille eiramine toob kaasa surmava või raske vigastuse.

⚠ HOIATUS! Tähistab võimalikku ohtlikku olukorda, mille eiramine võib tuua kaasa surmava või raske vigastuse.

⚠ ETTEVAATUST! Tähistab võimalikku ohtlikku olukorda, mille eiramine võib tuua kaasa kerge või mõõduka vigastuse.

⚠ TÄHELEPANU! Tähistab ohtlikku olukorda, mille eiramine võib tuua kaasa materiaalse kahju.

ℹ MÄRKUS Erijuhised arusaamise ja käsitsemise parandamiseks.

2 TOOTE KIRJELDUS

⚠ TÄHELEPANU! Seadme ja aku kahjustamise oht. Kui seadet kasutatakse sobimatu akuga, võib seade ja aku kahjustada saada.

- Kasutage seadet ainult ettenähtud akuga.

Kasutada võib kõiki AL-KO 18V süsteemi akusid (Bxxx Li) ja laadijaid (Cxxx Li).

Lisateavet akude ja laadijate kohta vt eraldi juhenditest:

- Kasutusjuhend 443130: Akud
- Kasutusjuhend 443131: Laadijad

2.1 Otstarbekohane kasutamine

See seade on mõeldud lühikese, kuiva muru segedaseks niitmiseks sopilisel ja väikesel pinnal. Lõigatud murulibled jäävad väetiseks murule.

See seade on mõeldud kasutamiseks üksnes oma tarbeks. Igasugune muu kasutamine ning ümber- ja juurdeehitused muudavad seadme otstarvest ja tühistavad garantii ja vastavuskindluse (CE-märgis), samuti ei vastuta tootja sellisel juhul kasutajale ja kolmandatele isikutele tekkiva kahju eest.

2.2 Võimalik prognoositav väärkasutamine

Seade ei ole ette nähtud ärieesmärgil kasutamiseks avalikes parkides ja spordiväljakutel, samuti mitte kasutamiseks põllu- ja metsamajanduses.

- Seadet ei tohi kasutada vihma käes ega märjal murul.
- Ohutusseadiseid ei tohi demonteerida ega sillata.

2.3 Jääkriskid

Ka seadme otstarbekohasel kasutamisel esineb alati jääkriske, mida ei ole võimalik vältida.

Seadme liigist ja konstruktsioonist võivad olenevalt kasutamisest tuleneda alljärgnevad võimalikud ohud.

- Lõikematerjali, mulla ja väikeste kivide eemale paiskumise oht.
- Lõigatava materjali osakeste sissehingamine, kui ei kanta hingamiskaitset.
- Lõikevigastuste oht käte asetamisel pöörlevasse lõiketerasse.

2.4 Ohutus- ja kaitseseadised

⚠ HOIATUS! Kehavigastuste oht. Vigased ja väljalülitatud ohutus- ja kaitseseadised võivad tekitada raskeid vigastusi.

- Laske vigased ohutus- ja kaitseseadised remontida.
- Ärge blokeeri ohutus- ja kaitseseadiseid.



2.4.1 Lukust avamise nupp

Lukust avamise nupp vabastab sisse/välja-lüliti. Sellega takistatakse seadme juhuslikku sisselülitamist sisse/välja-lüliti vajutamiseega.

2.4.2 Automaatse väljalülitamise funktsioon

Seade lülitub töstmisel automaatselt välja, et vältida kontakti pöörlevate lõiketeradega.

2.5 Sümbolid seadmel

Sümbol	Tähendus
	Olge käitsemisel eriti ettevaatlik!
	Lugege enne kasutuselevõttu kasutusjuhend läbi!

Sümbol	Tähendus
	Ohtlikud väljapaiskuvad objektid!
	Hoidke kõrvalised isikud ohupiirkonnast eemal!
	Hoidke käed ja jalad löikemehhanismist eemal!
	Ei ole asjakohane.
	Toitekaablist ülesõitmisel on elektrilöögi oht.
	Ärge sõitke toitekaablist üle!
	Eemaldage aku enne seadme seadistamist, puhastamist ja hooldust.

2.6 Toote ülevaade (01)

Number	Osa
1	Käepide
2	Lukust avamise nupp käepidemel
3	Seinahoidik
4	Sisse/välja-lüliti
5	Akusiin
6	Ülapide
7	Kaabits
8	Alumine pide
9	Fikseerimishülss
10	Pöördliigendi kinnitusluugur
11	Laetustaseme näidik
12	Lõikekõrguse reguleerimisratas

Number	Osa
13	Aku*
14	Laadija*

*: Ei sisaldu tarnekomplektis, kuid saab eraldi osta.

2.7 Tarnekomplekt (02)

Tarnekomplekti kuuluvad siin loetletud osad. Kontrollige, kas kõik osad on olemas:

Number	Osa
1	Käepide koos ülapedemega
2	Alumine pide
3	Akumultšer
4	Kaabits
5	Kasutusjuhend

3 OHUTUSJUHISED

3.1 Elektritööriistade üldised ohutusjuhised

⚠ HOIATUS! Lugege läbi kõik ohutusjuhised, juhendid, joonised ja tehnilised andmed, mis selle elektritööriistaga kaasas on. Alljärgnevate juhiste eiramise tagajärg võib olla elektrilöök, tulekahju ja/või raskest vigastused.

- Hoidke kõik ohutusjuhised ja juhendid edaspidiseks alles.

Ohutusjuhistes kasutatav mõiste „elektritööriist“ tähistab võrgutoitel elektritööriistu (toitekaabliga) või akutoitel elektritööriistu (ilma toitekaabli).

3.1.1 Ohutus töökohal

- Hoidke töökoht puhas ja hästi valgustatud. Korralagedus ja valgustamata töökoht võib põhjustada õnnetusi.
- Ärge kasutage elektritööriista plahvatusohtlikus keskkonnas, kus leidub süttivaid vedelikke, gaase või tolmu. Elektritööriistad tekitavad sädemeid, mis võivad süüdata tolmu või auru.
- Hoidke lapsed ja muud isikud elektritööriista kasutamise ajal eemal. Tähelepanu hajumise korral võite kaotada kontrolli elektritööriista üle.

3.1.2 Elektriohutus

- Elektritööriista ühenduspistik peab sobima pistikupesaga. Pistikut ei tohi mitte mingil viisil muuta. Ärge kasutage kaitse-

maandusega elektritööriistadega adapterpistikuid. Modifitseerimata ja sobivad pistikupesad vähendavad elektrilöögi ohtu.

- **Vältige kehalist kontakti torude, kütte-seadmete, pliitide ja külmikute maandatud pindadega.** Kui teie keha on maandatud, on suurem elektrilöögi oht.
- **Kaitske elektritööriistu vihma ja niiskuse eest.** Vee tungimine elektritööriista suurendab elektrilöögi ohtu.
- **Ärge kasutage ühenduskaablit elektritööriista kandmiseks, riputamiseks ega pistiku eemaldamiseks pesast.** Kaitske ühendusjuhet kuumuse, õli, teravate servade ja liikuvate osade eest. Kahjustunud või keerdus ühenduskaablid suurendavad elektrilöögi ohtu.
- **Kui töötate elektritööriistaga õues, kasutage ainult välistingimustesse sobivaid pikendusjuhtmeid.** Välistingimustesse sobiva pikendusjuhtme kasutamine vähendab elektrilöögi ohtu.
- **Kui elektritööriista kasutamist niiskes keskkonnas ei saa vältida, kasutage rikkevoolukaitselüliti.** Rikkevoolukaitselüliti kasutamine vähendab elektrilöögi ohtu.

3.1.3 Inimeste ohutus

- **Olge tähelepanelik, jälgige oma tegevust ning säilitage elektritööriistaga töötamisel kaine mõistus.** Ärge kasutage elektritööriista, kui olete väsinud või uimastite, alkoholi või ravimite mõju all. Üks hetk tähelepanematust elektritööriista kasutamisel võib põhjustada raskeid vigastusi.
- **Kasutage isikukaitsevahendeid ja alati kaitseprille.** Isikukaitsevahendid, nagu tolmu- ja libisemiskindlad kaitsekindad, kaitsekiiver või kõrvaklapid sõltuvalt elektritööriista liigist ja kasutusest, kasutamine vähendab vigastuste ohtu.
- **Vältige juhuslikku käivitumist. Veenduge, et elektritööriist on enne selle toitevõrku ühendamist ja/või akuga ühendamist, kätete võtmist või teisaldamist välja lülitatud.** Kui hoiate elektritööriista teisaldamise ajal sõrme lüliltil või lülitate elektritööriista toitevõrku sisselülitatuna, võib see põhjustada õnnetusi.
- **Enne elektritööriista sisselülitamist tuleb eemaldada seadistusvahendid ja kruvi-keerajad.** Elektritööriista pöörlevates osades olev tööriist või võti võib põhjustada vigastusi.

- **Vältige ebanormaalselt kehahoiakut. Jälgi-ge, et teie asend oleks stabiilne ning et oleksite alati tasakaalus.** Nii saate elektritööriista ootamatus olukorras paremini kontrolli all hoida.
- **Kandke sobivat riietust. Ärge kandke avarat riietust ega ehteid. Hoidke juuksed ja riideesemed liikuvatest osadest eemal.** Avarad riided, ehted ja pikad juuksed võivad liikuvate osade vahele jääda.
- **Kui paigaldada saab tolmuimu- ja tolmu- kogumisseadiseid, tuleb need paigaldada ja neid õigesti kasutada.** Tolmuimeja kasutamine vähendab tolmu tõttu tekkinud ohte.
- **Ärge laske tekkida pettekujutema ohutusest ning ärge eirake elektritööriistade ohutusekirju, isegi kui olete elektritööriista korduvalt kasutanud.** Tähelepanematu tegutsemine võib viia murdosa sekundi jooksul raskete vigastusteni.

3.1.4 Elektritööriistad kasutamine ja käsitsemine

- **Ärge koormake elektritööriista üle. Kasutage tööks sobivat elektritööriista.** Sobiva elektritööriistaga kulgeb töö paremini ja ohutumalt ning ettenähtud võimsusvahemikus.
- **Ärge kasutage elektritööriista, mille lüliti on defektn.** Elektritööriist, mida ei saa enam sisse ega välja lülitada, on ohtlik ja tuleb parandada.
- **Enne seadmel seadistuste tegemist, varuosade vahetamist või elektritööriista hoiule panekut lahutage pistik pistikupesast ja/või eemaldage eemaldatav aku.** See ettevaatusabinõu takistab elektritööriista juhuslikku käivitumist.
- **Hoiule pandud elektritööriistad peavad asuma lastele kättesaamatus kohas.** Ärge lubage elektritööriista kasutada inimestel, kes seda ei tunne või kes ei ole seda juhendit läbi lugenud. Elektritööriistad on kogematute isikute käes ohtlikud.
- **Hooldage elektritööriistu ja rakendustööriistu ettevaatlikult.** Kontrollige, kas liikuvad osad töötavad laitmatult ega jää kinni, ega osad pole murdunud või kahjustunud ja ega elektritööriista toimimises pole tõrkeid. Laske kahjustunud osad enne elektritööriista kasutamist parandada. Paljude õnnetuste põhjus on halvasti hooldatud elektritööriistas.

- **Hoidke löiketööriistu terava ja puhtana.** Korralikult hooldatud ja teritatud löiketööriistad jäävad vähem kinni ja on lihtsamini juhitud.
- **Kasutage elektritööriistu, rakendustööriistu jne kooskõlas selle juhendiga. Arvestage sealjuures töötingimuste ja läbiviidava tegevusega.** Elektritööriistade kasutamine mitteetnähitud otstarbeks võib kaasa tuua ohtlikke olukordi.
- **Hoidke käepidemed ja haardepinnad kui-va, puhta ning õli- ja rasvavabana.** Libedad käepidemed ja haardepinnad ei võimalda ootamatut olukorras elektritööriista ohutult kasutada ja kontrolli all hoida.

3.1.5 Akutööriista kasutamine ja käsitsemine

- **Kasutage akude laadimiseks ainult tootja poolt soovitatud laadijaid.** Laadijaga, mis sobib kindlat tüüpi akudele, tekib muude akude laadimisel tuleoht.
- **Kasutage elektritööriistades ainult selleks ettenähtud akusid.** Muude akude kasutamine võib põhjustada vigastusi ja tuleohtu.
- **Hoidke mittekasutatavaid akusid eemal kirjaklambritest, müntidest, võtmetest, naeltest, krividest ja muudest väikestest metallesemetest, mis võivad põhjustada kontaktide sildamise.** Akukontaktide vaheline lühis võib kaasa tuua põletused või tulekahju.
- **Vale kasutamise korral võib akust lekkida vedelikku. Vältige kokkupuudet sellega. Juhusliku kontakti korral loputage veega. Kui vedelik satub silma, pöörduge lisaks ka arsti poole.** Lekkiv vedelik võib põhjustada nahaärritust või põletusi.
- **Ärge kasutage kahjustunud või modifitseeritud akut.** Kahjustunud või modifitseeritud akud võivad ootamatult käituda ning tulekahju-, plahvatus- või vigastusohu põhjustada.
- **Ärge laske akul kokku puutuda tule või kõrge temperatuuriga.** Tuli ja üle 130 °C temperatuur võivad põhjustada plahvatuse.
- **Järgige kõiki laadimisjuhiseid ning ärge laadige akut ega akutööriista kunagi kasutusjuhendis näidatud temperatuurivahe- mikust väljaspool.** Valesi laadimine või laadimisel väljaspool lubatavat temperatuurivahe- mikku võib akut kahjustada ning tulekahju ohtu suurendada.

3.1.6 Teenindus

- **Laske elektritööriista remontida üksnes kvalifitseeritud spetsialistil, kes peab kasutama originaalvaruosi.** Sellega tagate, et elektritööriista ohutus säilib.
- **Ärge kunagi hooldage kahjustunud akusid.** Kõiki aku hooldustöid tohib teha üksnes tootja või volitatud klienditeenindused.

3.2 Ohutusjuhised muruniiduki kohta

- **Ärge kasutage muruniidukit halva ilma, eriti äikesehoju korral.** See vähendab pikselöögi saamise ohtu.
- **Kontrollige hoolikalt, ega muruniiduki kasutamise piirkonnas ei ole metsloomi.** Metsloomad võivad muruniiduki kasutamise ajal viga saada.
- **Kontrollige hoolikalt, ega muruniiduki kasutamise piirkonnas ei ole kive, pulki, traate, konte ega muid võõrkehi.** Eemalepaiskuvad esemed võivad põhjustada isiku- kahju.
- **Kontrollige muruniidukit enne kasutamist alati visuaalselt, et teha kindlaks, ega lõiketera ja lõiketeramoodul pole kulunud või kahjustunud.** Kulunud või kahjustunud osad suurendavad vigastusohu.
- **Kontrollige tihti, ega murukogumismahuti pole kulunud või kahjustunud.** Kulunud või kahjustunud murukogumismahuti võib suurendada vigastusohu.
- **Jätke kõik kaitseseadised paigaldatuks. Kaitseseadised peavad olema töökorras ja õigesti monteeritud.** Lahtine, kahjustunud või mittetoimiv kaitseseadis võib põhjustada vigastusi.
- **Hoidke kõik õhutuspidul mustusest vabad.** Ummistunud õhutuspidulid ja mustus võivad põhjustada ülekuumenemist ja tuleohtu.
- **Kandke muruniidukiga töötamise ajal alati libisemiskindlaid ja kaitsvaid jalatseid. Ärge kasutage muruniidukit paljajalu ega lahtiste sandaalidega.** See vähendab jalga- de vigastamise ohtu kokkupuutel liikuva lõiketera- ga.
- **Kandke muruniidukiga töötamise ajal alati pikki pükse.** Kaitsmata nahk suurendab eemalepaiskuvate esemete tõttu tekkivat vigastusohu.
- **Ärge kasutage muruniidukit märjas murus. Kõndige, mitte ärge jookske.** See vähendab libisemise ja kukkumise ohtu, mis omakorda võib põhjustada vigastusi.

- **Ärge kasutage muruniidukit järskuldel kalakutel.** See vähendab juhitavuse kaotamise, libisemise ja kukkumise ohtu, mis omakorda võib põhjustada vigastusi.
- **Jälgige kallakutel töötamise ajal alati, et seisaksite kindlalt ja töotaksite kallaku suhtes risti, mitte kallakust üles või alla, ning muutke suunda äärmiselt ettevaatlikult.** See vähendab juhitavuse kaotamise, libisemise ja kukkumise ohtu, mis omakorda võib põhjustada vigastusi.
- **Olge muruniidukiga tagurpidi liikumisel või enda poole tõmbamisel eriti ettevaatlik.** Jälgige alati ümbrust. See vähendab töö ajal komistamise ohtu.
- **Ärge puudutage lõiketera ega muid ohtlikke osi, kui need veel liiguvad.** See vähendab liikuvate osade tõttu vigastada saamise ohtu.
- **Veenduge, et kinnikiilunud materjali eemaldamisel või muruniiduki puhastamisel oleksid kõik lülitid VÄLJAS ja aku oleks eemaldatud.** Muruniiduki ootamatu töölehakamine võib kaasa tuua rasked vigastused.
- Enne hoiustamist laske tootel maha jahtuda.
- Enne hoiustamist tühjendage murukogumiskorv.
- Jälgige seadme seadistamisel, et teie sõrmed ei jääks liikuvate lõiketerade ja masina liikumatute osade vahele.

3.3 Vibratsioonikoormus

Vibratsiooni üldised ja müraemissiooni väärtused

- Esitatud vibratsiooni üldised ja müraemissiooni väärtused on mõõdetud normitud kontrollimeetodi abil ning neid saab kasutada elektritööriistade omavaheliseks võrdlemiseks.
- Esitatud vibratsiooni üldiseid ja müraemissiooni väärtuseid saab kasutada ka esialgseks koormuse hindamiseks.
- Vibratsiooni üldised ja müraemissiooni väärtused võivad elektritööriista tegeliku kasutamise ajal esitatud väärtustest erineda sõltuvalt sellest, kuidas elektritööriista kasutatakse.
- Järgige ohutuspeatükis esitatud ohutusmeetmeid. Püüdke vibratsioonikoormust võimalikult madalana hoida. Vibratsioonikoormust saab vähendada näiteks kinnaste kandmisegaööriista kasutamise ajal ning tööaja piiramisega. Sealjuures tuleb arvestada kõigi töötsükli osadega (nt aeg, millal elektritööriist on välja lülitatud ning aeg, millal see on sisse lülitatud, aga töötab ilma koormuseta).

Ohtlik vibratsioon

- *Tegelik vibratsiooniväärtus seadme kasutamise ajal võib erineda tootja näidatud väärtusest.* Seetõttu arvestage enne kasutamist ja kasutamise ajal järgmiste mõjuteguritega:
 - Kas seadet kasutatakse otstarbekohaselt?
 - Kas materjali lõigatakse või töödeldakse õigesti?
 - Kas seade on töökorras?
 - Kas lõiketööriist on korralikult teritatud või on paigaldatud õige lõiketööriist?
 - Kas hoidepidemed ja lisavarustusse kuuluvad vibratsioonipidemed on paigaldatud ning tugevalt seadmega ühendatud?
- Käitage seadet ainult vastava töö jaoks vajaliku mootori kiirusega. Müra ja vibratsiooni vähendamiseks vältige maksimaalset pöörlemiskiirust.
- Ebaõige kasutamine ja hooldus võivad seadme müra ja vibratsiooni suurendada. See põhjustab tervisekahjustusi. Sellisel juhul lülitage seade kohe välja ja laske volitatud hooldustöökojal remontida.
- Vibratsiooni tõttu tekkinud koormus sõltub tehtavast tööst või seadme kasutamisest. Hinnake koormust ja tehke töös sellele vastavalt pause. See vähendab vibratsioonikoormust kogu tööajal.
- Seadme pikemaajalisel kasutamisel puutub kasutaja kokku vibratsiooniga, mis võib põhjustada vereringehäireid (valge sõrm). Selle riski vältimiseks kandke kaitsekindaid ja hoidke käsi soojas. Valge sõrme sümptomit tekkimisel pöörduge kohe arsti poole. Sümptomid on: naha tundetus, tundlikkuse vähenemine, kihelamine, sügelemine, valu, jõu vähenemine, värvimuutus või seisukorra muutus. Tavaliselt puudutavad need sümptomid sõrmi, käsi või pulssi. Madalal temperatuuril oht suureneb.
- Tehke tööpäeva jooksul pikemaid pause, et saaksite mürast ja vibratsioonist puhata. Kavandage töö nii, et tugevat vibratsiooni tekitavate seadmete kasutamine jaotuks mitmele päevale.
- Kui teil tekib seadme kasutamise ajal kätel ebameeldiv tunne või värvimuutus, katkesta-

ge kohe töö. Tehke piisavalt tööpause. Ilma piisavate tööpausideta võib tekkida käelaba ja käsivarre vibratsiooni sündroom.

- Vähendage vibratsiooniga kokkupuutumise riski. Hooldage seadet vastavalt kasutusjuhendis olevatele juhistele.
- Kui seadet kasutatakse tihti, pöörduge vibratsioonivastaste tarvikute (nt pidemed) saamiseks edasimüüja poole.
- Vältige seadmega töötamist temperatuuril alla 10 °C. Koostage töökava, millega vibratsioonikoormust piirata.

3.4 Mürakoormus

Teatava mürakoormuse teke selle seadme tõttu on vältimatu. Kavandage mürarohked tööd ajale, millal need on lubatud ja ette nähtud. Vajadusel järgige puhkeaegu ning piirake tööaeg hädavajaliku ajaga. Enda kaitsmiseks ja läheduses olevate isikute kaitsmiseks tuleb kanda sobivat kuulmis- kaitsevahendit.

3.5 Ohutusjuhised aku ja laadija kohta

- Enne laadimist eemaldage akud seadmest.
- Ärge kasutage seadmes koos eri tüüpi akusid või uusi ja kasutatud akusid.
- Asetage seadmesse õige polaarsusega akud.
- Kui panete seadme hoiule, eemaldage sellest akud.
- Ärge lühistage seadme ega aku ühendusklemme.

Kasutusjuhendid

Järgige aku ja laadija eraldi kasutusjuhendites olevaid ohutusjuhiseid.

- Kasutusjuhend 443130: Akud
- Kasutusjuhend 443131: Laadijad

4 MONTEERIMINE

⚠ HOIATUS! Mittetäielik monteerimine on ohtlik! Mittetäielikult monteeritud seadme käitamine võib põhjustada raskeid vigastusi.

- Käitage seadet ainult siis, kui see on täielikult monteeritud!
- Asetage aku seadmesse alles siis, kui seade on täielikult monteeritud!
- Enne sisselülitamist kontrollige kõigi kaitse-seadiste olemasolu ja toimimist.

4.1 Akumultšeri monteerimine (03)

Ühendage ülapiide alumise pidemega

1. Asetage ülapiide (03/1) alumisele pidemele (03/2) (03/a).
2. Joondage pidemed üksteise suhtes nii, et alumises pidemes olev eend (03/3) lukustuks ülapiidemes olevasse kinnitusavasse (03/4).

Alumise pideme monteerimine akumultšerile

1. Joondage alumise pideme liitmik (03/5) ja liitmiku vastasdetail (03/6) nii, et need läheksid üksteise sisse.
2. Lükake alumise pideme liitmik (03/5) ja liitmiku vastasdetail (03/6) lõpuni üksteise sisse (03/b).
3. Lükake fikseerimishülss (03/7) liitmiku vastasdetailile ja keerake käega kinni (03/c).

5 KASUTUSELEVÖTT

ℹ MÄRKUS Kontrollige enne igapäevast kasutuselevõttu, pärast seadme mahakukkumist ja muid lööke, ega seadmel pole kahjustusi. Laske need enne kasutamist remontida.

5.1 Aku laadimine

Laadige akut nii, nagu kirjeldatakse eraldi kasutusjuhendites:

- Kasutusjuhend 443130: Akud
- Kasutusjuhend 443131: Laadijad

5.2 Aku paigaldamine ja eemaldamine (04)

⚠ TÄHELEPANU! Aku kahjustamise oht. Kui aku jäetakse pärast kasutamist seadmesse, võib aku kahjustada saada.

- Võtke aku kohe pärast kasutamist seadmest välja ja hoidke seda külmumise eest kaitstud kohas.
- Asetage aku seadmesse vahetult enne töö alustamist.

Aku paigaldamine

1. Lükake aku (04/1) akusiinile (04/2) (04/a), kuni aku kohale fikseerub.

Aku väljavõtmine

1. Vajutage aku vabastusnupule (04/3) ja hoidke seda all.
2. Võtke aku välja (04/b).

6 KASUTAMINE

⚠ HOIATUS! Mittetäielik monteerimine on ohtlik! Mittetäielikult monteeritud seadme käitamine võib põhjustada raskeid vigastusi.

- Käitage seadet ainult siis, kui see on täielikult monteeritud!
- Asetage aku seadmesse alles siis, kui seade on täielikult monteeritud!
- Enne sisselülitamist kontrollige kõigi kaitse-seadiste olemasolu ja toimimist.

6.1 Lõikekõrguse reguleerimine (08)

⚠ ETTEVAATUST! Lõikevigastuste oht! Lõikevigastuste oht käte asetamisel pöörlevasse lõikemehhanismi.

- Reguleerige lõikekõrgust ainult väljalülitatud mootori ja seisva lõikemehhanismiga.

Lõikekõrgust saab reguleerida kolmel astmel vahemikus 30–50 mm. Seega saab lõikekõrgust kohandada nii, nagu töö jaoks vaja on.

1. Lõikekõrguse reguleerimise reguleerimisratas (08/1):
 - Madalama muru korral keerake lõikekõrguse reguleerimisratas (08/1) minimaalsele astmele 1, st u 30 mm (08/a).
 - Kõrgema muru korral keerake lõikekõrguse reguleerimisratas (08/1) maksimaalsele astmele 3, st u 50 mm (08/b).

6.2 Akumultšeriga niitmine (06, 07)

i MÄRKUS Joondage pide seadme suhtes sirgeks, et kinnitusliuguri saaks ülemisse asendisse lükata.

Kinnitusliuguriga (06/1, 07/1) saab pöördliigendi akumultšeril lukustada ja vabastada.

Kui kinnitusliugur lükatakse üles või alla (06/a, 07/a), jääb see sellesse asendisse.

Niitmine mööda sirget trajektoori (06)

- Kui kinnitusliugur (06/1) on ülemises asendis, on pöördliigend lukustatud.
- Pidet saab liigutada ühes suunas (06/b).
 - Vertikaalne liikumine: 0–100°
- Akumultšerit saab juhtida mööda sirgeid trajektoore.

Paindlik niitmine (06, 07)

- Kui kinnitusliugur (06/1) on alumises asendis, on pöördliigend vabastatud.

- Pidet saab paindlikult liigutada kõigis suundades (06/b, 07/b).

- Vertikaalne liikumine: 0–100°
- Horisontaalne liikumine: u 45° paremale ja vasakule

- Akumultšerit saab juhtida mööda kõveraid trajektoore.

6.3 Masina sisse- ja väljalülitamine (09)

Masina sisselülitamine

i MÄRKUS Masinat saab käitada ainult tööasendis.

1. Pideme viimine tööasendisse (vt *Peatükk 6.6 "Tööasendid (05)", lehekülg 254*).
2. Vajutage vabastusnuppu (09/1) (09/a).
3. Vajutage sisse/välja-lüliti (09/2) (09/b) ja laske vabastusnupud lahti.

Masina väljalülitamine

1. Laske sisse/välja-lüliti lahti.

6.4 Aku laetustaseme kontrollimine (10)

Laetustaseme näidikul (10/1) on 4 LED-id (10/2). LED-ides põleb pidevalt roheline tuli ning need kustuvad aku laetustaseme vähenedes järjest välja.

LED	Laetustase
4 LED-i põlevad.	Aku täis laetud.
3 LED-i põlevad.	Aku on 75% ulatuses laetud.
2 LED-i põlevad.	Aku on 50% ulatuses laetud.
1 LED põleb.	Aku on 25% ulatuses laetud.

6.5 Seinahoidik (11)

Akumultšerit saab riputada käepideme riputusavaga (11/1) vertikaalsele pinnale, näiteks seinale või paneelile.

6.6 Tööasendid (05)

Parkimisasend (u 70–100°)

⚠ HOIATUS! Ümberkukkuv pide võib põhjustada vigastusi. Kui pide lükatakse parkimisasendisse (eriti siis, kui aku on sisestatud), võib pide ümber kukkuda ja raskeid vigastusi tekitada.

- Ärge jätke seadet järelevalveta seisma.
- Asetage seade nii, et ümberkukkuv pide ei saaks kedagi vigastada (nt toetage vastu seinana).

Akumultšerit ei saa parkimisasendis (05/1) pide-mega sisse lülitada.

Parkimisasend (u 10–70°)

ℹ MÄRKUS Seade lülitub välja, kui pide liigub väljapoole tööpiirkonda.

Akumultšerit saab sisse lülitada ja kasutada ainult siis, kui pide on tööpiirkonnas (05/2).

Transpordiasend/hoiustamisasend (u 0–10°)

ℹ MÄRKUS Kui seadet tõstetakse kasutamise ajal käepidemest, lülitub see automaatselt välja.

Akumultšerit saab käepidemest hoides kanda ja transportida ning hoiulepanekuks riputada. Seadet ei saa transpordiasendis/hoiustamisasendis (05/3) sisse lülitada.

7 TÖÖJUHISED

Järgige ohutusjuhiseid!

ℹ MÄRKUS Järgige muruniiduki kasutamise aja valimisel kohalikke eeskirju.

- Jälgige, ega muru sees ei ole esemeid ning eemaldage need tööpiirkonnast.
- Niitke ainult hea nähtavuse korral.
- Niitke ainult terava lõiketeraga.
- Juhtige seadet ainult juhtpidemest.
- Liikuge seadmega ainult kõnnikiirusel.
- Liikuge seadmega alati kallaku suhtes risti. Ärge liikuge mööda kallakut üles-allasuunas ega kasutage niidukit suuremal kui 10° kallakul. Olge töösuuna muutmisel eriti ettevaatlik.

Lõikevõimsus või akude tööaeg

- Niitmisevõimsus ehk pindala, mida on võimalik niita, sõltub muru omadustest. Niitmisevõimsust mõjutavad sellised tegurid nagu muru pikkus, tihedus, valitud lõikekõrgus ja niiske muru.

- Optimaalne tööaeg saavutatakse tiheda niitmisega, st kui muru hoitakse kogu aeg lühikesena.
- Muruniiduki sage sisse- ja väljalülitamine niitmise ajal vähendab samuti niitmisevõimsust, nagu ka mittetäielikult laetud akud.
- Niitmisevõimsuse optimeerimiseks on soovitatav muru tihti niita, seadistada kõrge niitmiskõrgus ja liikuda niitmisel kõnnikiirusel.

ℹ MÄRKUS Tööaja pikendamiseks võib osta lisaakud.

Nõuanded niitmiseks

- Lõikekõrgus peaks olema ühtlaselt 3–5 cm, ärge niitke rohkem kui poolt murukõrgusest.
- Ärge koormake muruniidukit üle! Kui mootori pöörlemiskiirus langeb pika, raske muru tõttu olulisel määral, suurendage lõikekõrgust ja niitke mitu korda.
- Tuul ja päike võivad muru pärast niitmist kuivatada, mistõttu tuleks niita pigem pärastlõunal.

8 HOOLDUS

⚠ HOIATUS! Lõikevigastuste oht! Teravate ja liikuvate seadmeosade ja lõiketööriistade puudutamisel on lõikevigastuste oht.

- Lülitage seade enne hooldus- ja puhastustööd alati välja. Eemaldage aku.
- Kandke hooldus- ja puhastustööde ajal alati kaitsekindaid.

8.1 Korralised hooldustööd

- Kontrollige, kas kõik mutrid, poldid ja kruvid on kinni keeratud ja seade on ohutus tööolekus.
- Kontrollige regulaarselt, kas seade ja lõikemehhanism töötavad korralikult ja pole kulumud.

8.2 Seadme ja lõikemehhanismi puhastamine (12)

TÄHELEPANU! Oht vee tõttu. Seadmes olev vesi põhjustab lühiseid ja elektriosa kahjustumist.

- Ärge pritsige seadmele vett.
 - Kasutage puhastamiseks ainult käsiluuda või harja.
1. Lülitage seade välja.
 2. Võtke aku välja.
 3. Kallutage seadet ja puhastage lõikemehhanismi (12/1) kaabitsaga (12/2).

8.3 Lõiketera kontrollimine ja vahetamine

⚠ HOIATUS! Eemale paiskuvad lõiketera osad võivad põhjustada raskeid vigastusi. Kulunud, rebenenud või kahjustunud lõiketera võib puruneda ning selle osad võivad ohtlikult laiali paiskuda.

- Kontrollige regulaarselt, ega lõiketera pole kahjustunud.
- Ärge kasutage muruniidukit, kui lõiketera on kulunud või kahjustunud.
- Nürisid või kahjustunud lõiketeri tuleb lasta teritada/vahetada ainult AL-KO teeninduspunktis või volitatud töökojas.
- Vibratsiooni vältimiseks tuleb lõiketera ja terakruvi alati koos välja vahetada.
- Teritatud lõiketerad tuleb tasakaalustada. Tasakaalustamata lõiketerad tekitavad vibratsiooni ja kahjustavad niidukit.

8.4 Remonditööd

⚠ HOIATUS! Vigastusoht remonditööde tegemisel. Mitteamajakohased remonditööd võivad kaasa tuua raskeid vigastusi ja seadme kahjustusi.

- Remonditöid võivad teha ainult teeninduspunktid ja volitatud erialaettevõtted!

Järgmistel juhtudel tuleb pöörduda tootja teenindusse.

- Mootor ei käivitu enam.
- Seade sõitis vastu takistust.
- Lõiketera ja/või mootorivõll on paindunud.
- Seade vibreerib ja töötab ebaühtlaselt.
- Aku lekib või on kahjustunud.

9 ABI TÕRGETE KORRAL

⚠ ETTEVAATUST! Kehavigastuste oht. Teravad ja liikuvad seadme osad võivad põhjustada vigastusi.

- Kandke hooldus- ja puhastustööde ajal alati kaitsekindaid!

i MÄRKUS Tõrgete korral, mida selles tabelis pole kirjeldatud või mida te ei suuda ise kõrvaldada, pöörduge meie volitatud klienditeeninduse poole.

Tõrge	Põhjus	Kõrvaldamine
Mootor ei tööta.	Vooluvarustus on välja lülitunud.	Lülitage vooluvarustus sisse.
	Aku puudub või on valesti paigaldatud.	Paigaldage aku õigesti.
	Aku on tühi.	Laadige akut.
	Lõiketera on kinni kiilunud.	<ul style="list-style-type: none"> ■ Vabastage lõiketera ummistusest. ■ Käivitage seade madalas murus.
	Lülitid on vigased.	Ärge kasutage seadet! Pöörduge tootja teenindusse.
Mootori võimsus väheneb.	Aku on tühi.	Laadige akut.
	Lõiketera on nüri.	Laske lõiketeri teritada tootja teeninduses.
Mootor jääb niitmise ajal seisma.	Lõiketera on nüri.	Laske lõiketeri teritada tootja teeninduses.
	Mootor on üle koormatud.	Lülitage seade välja, asetage tasasele aluspinnale või madalale murule ja käivitage uuesti.
Aku tööaeg väheneb oluliselt.	Lõikekõrgus on liiga madal.	Seadistage lõikekõrgus kõrgemaks.

Tõrge	Põhjus	Kõrvaldamine
	Muru on liiga kõrge või liiga niiske.	Parandage tingimusi: laske kuivada, seadistage löikekõrgus kõrgemaks
	Niitmiskiirus on liiga suur.	<ul style="list-style-type: none"> ■ Aeglustage niitmiskiirust ■ Puhastage korpus, lõiketera peab vabalt pöörlema.
	Aku eluiga on läbi.	Vahetage aku välja. Kasutage üksnes tootja originaalvarukuid.
Akut ei saa laadida.	Akukontaktid on määratud.	Puhastage akukontakte mittemetallist esemega ja pihustage kontaktpihusega. Tähelepanu! Ärge lühistage akukontakte metallist esemega!
	Aku või laadija on vigane.	Tellige varuosi tootjalt.
	Aku on liiga kuum.	Laske akul maha jahtuda.

10 AKU TRANSPORTIMINE

Viige enne transporti läbi eespool kirjeldatud meetmed:

1. Lülitage seade välja.
2. Eemaldage aku seadmest.
3. Pakkige aku nõuetekohaselt (vt alt).

i MÄRKUS Alljärgnevad transpordijuhised kehtivad ainult üle 100 Wh nimien energiaga aku kohta.

Sisaldav liitiumioonaku kuulub ohtlike kaupade reguleerimisalasse, kuid seda võib transportida lihtsustatud tingimustel:

- Erakasutaja võib kahjustamata akut ilma täiendavate meetmeteta teedel transportida, eeldusel, et aku on jaemüügipakendis ja transpordivahend on mõeldud erakasutuseks.
- Ärikasutajad, kes transpordivad akut seoses oma põhitegevusega (nt transport objektide või esitluste vahel) võivad samuti kasutada lihtsustatud tingimusi.

Mõlemal eespool kirjeldatud juhul tuleb kindlasti võtta meetmed sisu vabanemise takistamiseks. Muudel juhtudel tuleb kindlasti järgida ohtliku kauba eeskirju! Vastasel korral võidakse saatjat ja transportijat trahvida.

Lisateave transpordi ja saatmise kohta

- Liitiumioonakusid tohib transportida ja saata ainult kahjustamata olekus!
- Aku transportimiseks tohib kasutada ainult originaalpakendit või sobivat ohtlike ainete pakendit (pole vajalik alla 100 Wh koguen energiaga akudel).

- Kleepige lahtised akukontaktid lühise vältimiseks kinni.
- Kindlustage aku pakendi sees libisemise vastu, et vältida aku kahjustumist.
- Tagage transpordi ja saatmise ajal (nt kullerteenuse või ekspedeeriija kasutamisel) korrektse märgistuse ja dokumentatsiooni olemasolu.
- Kontrollige eelnevalt, kas transport on valitud teenusepakkuja juures võimalik ja registreerige saadeti.

Soovitame saadeti ettevalmistamisel kasutada ohtliku kauba spetsialisti abi. Järgige ka muid võimalikke riiklikke eeskirju.

11 HOIULEPANEK

Pärast iga kasutamist tuleb seade hoolikalt puhastada ning paigaldada kõik kaitsekatted tagasi (kui neid on). Hoidke seadet kuivas, lukustatavas ja lastele kättesaamatus kohas.

11.1 Seadme hoiustamine

⚠ ETTEVAATUST! Kehavigastuste oht. Kui seade on ladustamise ajal lastele ja kõrvalistele isikutele ligipääsetav, võivad tekkida vigastused.

- Hoidke seadet lastele ja kõrvalistele isikutele kättesaamatus kohas.
- Hoiustage seadet ainult eemaldatud akudega.

1. Lülitage seade välja.
2. Seadistage löikekõrgus kõrgeimale astmele.
3. Võtke aku välja.
4. Puhastage seade hoolikalt.

- Pange seade rippuma (vt *Peatükk 6.5 "Seinahoidik (11)", lehekülg 253*).
- Hoidke seadet kuivas, puhtas ja külma eest kaitstud kohas. Katke kaitskeks tolmu eest õhku läbi laskva kattega. Ärge kasutage kilet, muidu võib tekkida niiskuse kogunemine.

11.2 Aku ja laadija hoiustamine

MÄRKUS Üksikasjalikku teavet lugege aku ja laadija eraldi kasutusjuhenditest.

12 JÄÄTMEKÄITLUS

Märkused elektri- ja elektroonikaseadmete seaduse kohta

-  Vanu elektri- ja elektroonikaseadmeid ei tohi visata olmejäätmete hulka, vaid tuleb sorteerida!
- Vanad akud ja patareid, mis ei ole statsionaarselt vanasse seadmesse paigaldatud, tuleb enne seadme kõrvaldamist välja võtta! Nende kõrvaldamine toimub kooskõlas akuseadusega.
- Elektri- ja elektroonikaseadmete omanikud ja kasutajad on seadusega kohustatud akud ja patareid pärast nende kasutamist tagasi andma.
- Lõppkasutaja vastutab ainuisikuliselt oma isikuga seotud andmete kustutamise eest kõrvaldatavast vanast seadmest!

Läbikriipsutatud prügikonteineriga sümbol tähendab, et vanu elektri- ja elektroonikaseadmeid ei tohi visata olmejäätmete hulka.

Vanad elektri- ja elektroonikaseadmed saab viia tasuta järgmistesse kohtadesse:

- avalik-õiguslikud jäätmekäitlus- ja jäätmekogumispunktid (nt omavalitsuste poolt loodud)
- elektroonikaseadmete müügikohad (statsionaarsed ja veebikauplused), kui edasimüüja on kohustatud seadmed tagasi võtma või pakub seda teenust vabatahtlikult

Need väited kehtivad üksnes seadmete kohta, mida paigaldatakse ja müüakse Euroopa Liidu riikides ja mis kuuluvad Euroopa Liidu direktiivi 2012/19/EL reguleerimisalasse. Väljaspool Euroopa Liitu asuvates riikides võivad vanade elektri- ja elektroonikaseadmete jäätmekäitlusele kehtida erinevad nõuded.

Märkused akuseaduse kohta

-  Vanu patareid ja akusid ei tohi visata olmejäätmete hulka, vaid tuleb sorteerida!
- Patareide ja akude ohutuks eemaldamiseks elektroonikaseadmest ja aku või patareid tüübi või keemilise süsteemi kindlakstegemiseks järgige kasutus- ja paigaldusjuhendis olevaid muid andmeid.
- Patareide ja akude omanikud ja kasutajad on seadusega kohustatud akud ja patareid pärast nende kasutamist tagasi andma. Tagastamine on piiratud majapidamisele omaste kogustega.

Vanad patareid võivad sisaldada kahjulikke aineid või raskeid metalle, mis võivad kahjustada keskkonda ja tervist. Vanade patareide ja nendes sisalduvate ressursside taaskasutamine aitab kaitsta mõlemat väärtuslikku vara.

Läbikriipsutatud prügikonteineriga sümbol tähendab, et vanu patareid ja akusid ei tohi visata olmejäätmete hulka.

Kui prügikonteineril on lisaks tähised Hg, Cd või Pb, tähendab see alljärgnevat:

- Hg: aku sisaldab üle 0,0005% elavhõbedat
- Cd: aku sisaldab üle 0,002% kaadmiumi
- Pb: aku sisaldab üle 0,004% pliid

Akud ja patareid saab viia tasuta järgmistesse kohtadesse:

- avalik-õiguslikud jäätmekäitlus- ja jäätmekogumispunktid (nt omavalitsuste poolt loodud)
- patareide ja akude müügikohad
- vanade seadmete ja patareide ühistagastussüsteemi teeninduspunktid
- tootja tagasivõtukoht (kui ei ole ühistagastussüsteemi liige)

Need väited kehtivad üksnes patareide ja akude kohta, mida müüakse Euroopa Liidu riikides ja mis kuuluvad Euroopa Liidu direktiivi 2006/66/EL reguleerimisalasse. Väljaspool Euroopa Liitu asuvates riikides võivad patareide ja akude jäätmekäitlusele kehtida erinevad nõuded.

13 KLIENDITEENINDUS/TEENINDUS

Garantiid, remonti ja varuosi puudutavates küsimustes pöörduge lähimasse AL-KO teenindusse. Nende kontaktandmed leiate internetist aadressilt: www.alko-garden.com/service-contacts

Lisateavet varuosade kohta leiate aadressilt: www.alko-garden.com/spareparts

14 TEAVE VASTAVUSDEKLARATSIOONI KOHTA

Kinnitame käesolevaga, et see toode täidab turul levitataval kujul ühtlustatud ELi direktiivide, ELi

ohutusstandardite ja tootepõhiste standardite nõudeid. Vastavusdeklaratsioon on kasutusjuhendi osa ja on masinaga kaasas.

15 GARANTII

Võimalikud materjali- ja tootmisvead kõrvaldame seaduses ettenähtud garantiiaja jooksul oma äranägemisel kas remondi teel või asendame uue tootega. Garantiiaeg oleneb seadme ostukoha riigi seadustest.

Meie garantii kehtib vaid alljärgnevate tingimuste täitmisel:

- kasutusjuhendi järgimine;
- asjatundlik käsitsemine;
- originaalvaruosade kasutamine.

Garantii kaotab kehtivuse alljärgnevatel juhtudel:

- omavolilised remondikatsed;
- omavoliline tehniline muutmine;
- mitteametlikult kasutatamine.

Garantii ei hõlma:

- loomulikust kulumisest tulenevaid värvikahjustusi,
- kulumiseid, mis on varuosade kaardil tähistatud raamiga

Garantiiaeg algab ostu sooritamise esimese lõppkasutaja poolt. Määrava tähtsusega on ostutšeki kuupäev. Pöörduge selle garantiideklaratsiooni ja ostutšekiga edasimüüja või lähima volitatud kliendi-teeninduse poole. See vastavusdeklaratsioon ei puuduta ostja poolt müüja vastu esitatavaid seadusega ettenähtud kvaliteedikaeбусi.



ORIGINALIOS NAUDOJIMO INSTRUKCIJOS VERTIMAS**Turinys**

1	Apie šią naudojimo instrukciją.....	259	6	Valdymas	266
1.1	Tituliniame puslapyje esantys simboliai	260	6.1	Pjovimo aukščio nustatymas (08)	266
1.2	Simbolių paaiškinimai ir signaliniai žodžiai.....	260	6.2	Pjovimas akumuliatorinė smulkinamąja vejapjove (06, 07).....	266
2	Gaminio aprašymas	260	6.3	Mašinos įjungimas ir išjungimas (09) ..	267
2.1	Naudojimas pagal paskirtį.....	260	6.4	Akumuliatoriaus įkrovos lygio tikrinimas (10).....	267
2.2	Galimi numatomi netinkamo naudojimo būdai	260	6.5	Sieninis laikiklis (11).....	267
2.3	Liekamoji rizika	260	6.6	Darbinės padėty (05).....	267
2.4	Saugos ir apsauginiai įtaisai	260	7	Darbo instrukcijos	267
2.4.1	Atblokavimo mygtukas	260	8	Techninė priežiūra ir priežiūra	268
2.4.2	Automatinė išjungimo funkcija.....	260	8.1	Reguliarūs techninės priežiūros darbai	268
2.5	Ant įrenginio esantys simboliai	261	8.2	Įrenginio ir pjovimo mechanizmo valymas (12)	268
2.6	Gaminio apžvalga (01).....	261	8.3	Pjovimo peilio kontrolė ir pakeitimas ..	268
2.7	Komplektas (02).....	261	8.4	Remonto darbai.....	268
3	Saugos nuorodos.....	261	9	Pagalba atsiradus sutrikimų	269
3.1	Bendrosios saugos nuorodos elektriniams įrankiams.....	261	10	Akumuliatoriaus transportavimas	270
3.1.1	Sauga darbo vietoje	262	11	Sandėliavimas	270
3.1.2	Elektros sauga.....	262	11.1	Įrenginio laikymas	270
3.1.3	Asmenų sauga	262	11.2	Akumuliatoriaus ir įkroviklio laikymas ..	270
3.1.4	Elektrinio įrankio naudojimas ir elgesys su juo.....	262	12	Išmetimas	270
3.1.5	Akumuliatorinio įrankio naudojimas ir elgesys su juo.....	263	13	Klientų aptarnavimo tarnyba / techninės priežiūros punktas	271
3.1.6	Aptarnavimas	263	14	Informacija apie atitikties deklaraciją	271
3.2	Vejapjovės saugos nuorodos.....	263	15	Garantija	271
3.3	Vibracinė apkrova	264			
3.4	Triukšmo apkrova	265			
3.5	Akumuliatoriaus ir įkroviklio saugos nuorodos.....	265			
4	Montavimas.....	265			
4.1	Akumuliatorinės smulkinamosios vejapjovės montavimas (03).....	265			
5	Paleidimas.....	266			
5.1	Akumuliatoriaus įkrovimas	266			
5.2	Akumuliatoriaus įdėjimas ir ištraukimas (04).....	266			

1 APIE ŠIĄ NAUDOJIMO INSTRUKCIJĄ

- Vokiška versija yra originali naudojimo instrukcija. Visos kitos kalbų versijos yra originalios naudojimo instrukcijos vertimai.
- Visada laikykite šią naudojimo instrukciją taip, kad visada galėtumėte ją paskaityti, kai reikės informacijos apie įrenginį.
- Perduokite įrenginį kitiems asmenims tik kartu su šia naudojimo instrukcija.
- Perskaitykite ir laikykitės šioje naudojimo instrukcijoje pateiktų saugos ir įspėjamųjų nurodymų.

1.1 Tituliniame puslapyje esantys simboliai

Simbolis	Reikšmė
	Prieš eksploatuodami būtinai atidžiai perskaitykite šią naudojimo instrukciją. Tai yra saugaus darbo ir sklandaus valdymo sąlyga.
	Naudojimo instrukcija
	Būkite atsargūs su ličio jonų akumuliatoriais! Ypač atsižvelkite į šioje naudojimo instrukcijoje pateiktas transportavimo, laikymo ir utilizavimo nuorodas!

1.2 Simbolių paaiškinimai ir signaliniai žodžiai

⚠ PAVOJUS! Nurodo gresiančią pavojingą situaciją, kurios neišvengus galimas mirtinas arba sunkus sužalojimas.

⚠ ĮSPĖJIMAS! Nurodo galimą pavojingą situaciją, kurios neišvengus galimas mirtinas arba sunkus sužalojimas.

⚠ ATSARGIAI! Nurodo galimą pavojingą situaciją, kurios neišvengus galimas lengvas arba vidutinio sunkumo sužalojimas.

⚠ DĖMESIO! Nurodo situaciją, kurios neišvengus galima materialinė žala.

i NUORODA Specialios nuorodos dėl geresnio suprantamumo ir valdymo.

2 GAMINIO APRAŠYMAS

⚠ DĖMESIO! Prietaiso ir akumuliatoriaus pažeidimo pavojus! Jei prietaisas eksploatuojamas su netinkamu akumuliatoriumi, prietaisas ir akumuliatorius gali būti pažeisti.

- Eksploatuokite prietaisą tik su nurodytu akumuliatoriumi.

Galima naudoti visus AL-KO 18V sistemos akumuliatorius (Bxxx Li) ir įkroviklius (Cxxx Li).

Dėl išsamesnės informacijos apie akumuliatorius ir įkroviklius žr. instrukcijas:

- Naudojimo instrukcija 443130: Akumuliatoriai
- Naudojimo instrukcija 443131: Įkrovikliai

2.1 Naudojimas pagal paskirtį

Šis įrenginys skirtas dažnai pjauti trumpą sausą veją vingiuotame ir nedideliame vejos plote. Pjovimo atliekos paliekamos vejos plotui patręšti.

Šis įrenginys yra skirtas naudoti privačioje valdoje. Bet koks kitoks naudojimas ir neleistinas permontavimas arba primontavimas laikomas naudojimu ne pagal paskirtį, todėl garantija tampa negaliojanti, atitiktis prarandama, o gamintojas neprisiima atsakomybės už naudotojo arba trečiųjų asmenų patirtą žalą.

2.2 Galimi numatomi netinkamo naudojimo būdai

Įrenginys neskirtas naudoti nei komerciniais tikslais viešuose parkuose ir sporto aikštėse nei žemės ir miškų ūkyje.

- Nenaudokite įrenginio lietuje arba ant šlapios vejos.
- Draudžiama išmontuoti arba atjungti saugos įtaisus.

2.3 Liekamoji rizika

Net ir prietaisą naudojant pagal paskirtį negalima visiškai garantuoti, kad neliks jokios liekamosios rizikos. Dėl prietaiso konstrukcijos, priklausomai nuo naudojimo, galimi tokie potencialūs pavojai:

- Pjaunamos medžiagos, žemių ir nedidelių akmenų nusiviedimas.
- Pjaunamos medžiagos dalelių įkvėpimas, kai nenaudojama kvėpavimo apsauga.
- Pjautiniai sužalojimai įkišus rankas į besisukančią pjovimo peilį.

2.4 Saugos ir apsauginiai įtaisai

⚠ ĮSPĖJIMAS! Pavojus susižaloti. Dėl pažeistų ir išjungtų saugos bei apsauginių įtaisų galima sunkiai susižaloti.

- Sugedusius saugos ir apsauginius įtaisus paveskite suremontuoti.
- Niekada neatjunkite saugos ir apsauginių įtaisų.

2.4.1 Atblokovimo mygtukas

Atblokovimo mygtuku aktyvinamas įjungimo / išjungimo jungiklis. Taip išvengiama netikėto įrenginio įjungimo, vieną kartą paspaudus įjungimo / išjungimo jungiklį.

2.4.2 Automatinė išjungimo funkcija

Siekiant išvengti sąlyčio su besisukančiais pjovimo peiliais, pakėlus įrenginį, jis yra automatiškai išjungiamas.

2.5 Ant įrenginio esantys simboliai

Simbolis	Reikšmė
	Ypatingas atsargumas valdant!
	Prieš eksploatacijos pradžią perskaitykite naudojimo instrukciją!
	Pavojus dėl išsviedžiamų daiktų!
	Pašaliniais asmenims liepkite pasišalinti iš pavojingos zonos!
	Laikykite plaštakas ir pėdas toliau nuo pjovimo mechanizmo!
	Netaikoma.
	Elektros smūgio pavojus pervaziavus elektros kabelį.
	Nepervažiuokite elektros kabelio!
	Prieš atlikdami nustatymo, valymo arba techninės priežiūros darbus, išimkite akumuliatorių.

2.6 Gaminio apžvalga (01)

Nr.	Konstruktinė dalis
1	Pagrindinė rankena
2	Atblokavimo mygtukas ant pagrindinės rankenos
3	Sieninis laikiklis
4	Įjungimo / išjungimo jungiklis

Nr.	Konstruktinė dalis
5	Akumuliatoriaus bėgelis
6	Viršutinė rankena
7	Gremžtukas
8	Apatinė rankena
9	Fiksavimo tūta
10	Pasukamojo lanksto fiksavimo sklendė
11	Įkrovos lygio indikatorius
12	Pjovimo aukščio nustatymo ratukas
13	Akumuliatorius*
14	Įkroviklis*

*: *Neįeina į paketą, tačiau galima įsigyti papildomai.*

2.7 Komplektas (02)

Komplektą sudaro čia nurodytos dalys. Patikrinkite, ar visas yra:

Nr.	Konstruktinė dalis
1	Pagrindinė rankena su viršutine rankena
2	Apatinė rankena
3	Akumuliatorinė smulkinamoji vejpapjovė
4	Gremžtukas
5	Naudojimo instrukcija

3 SAUGOS NUORODOS

3.1 Bendrosios saugos nuorodos elektriniams įrankiams

⚠️ ĮSPĖJIMAS! Perskaitykite visas saugos nuorodas, nurodymus, iliustracijas ir techninius duomenis, kurie yra ant šio elektrinio įrankio. Toliau pateiktų nurodymų nesilaikymo pasekmės gali būti elektros smūgis, gaisras ir (arba) sunkūs sužalojimai.

■ **Išsaugokite visas saugos nuorodas ir nurodymus ateičiai.**

Saugos nuorodose vartojama sąvoka „Elektrinis įrankis“ yra taikoma iš elektros tinklo maitinamiems elektriniams įrankiams (su tinklo laidu) ir akumuliatoriniams elektriniams įrankiams (be tinklo laido).

3.1.1 Sauga darbo vietoje

- **Išlaikykite savo darbo zoną švarią ir gerai apšviestą.** Dėl netvarkos arba neapšviestų darbo zonų gali kilti nelaimingų atsitikimų.
- **Su elektriniu įrankiu nedirbkite potencialiai sprogojie aplinkoje, kurioje yra degių skysčių, dujų ar dulkių.** Elektriniai įrankiai skelia kibirkštis, kurios gali uždegti dulkes ar garus.
- **Naudodami elektrinį įrankį, neleiskite ar tintis vaikams ir kitiems asmenims.** Nukreipdami savo dėmesį, galite nesukontroliuoti elektrinio įrankio.

3.1.2 Elektros sauga

- **Elektrinio įrankio jungties kištukas privalo tikti kištukiniam lizdai. Kištuką draudžiama kaip nors keisti. Nenaudokite kištukų adapterių kartu su įžemintais elektriniais įrankiais.** Nepakeisti kištukai ir tinkami kištukiniai lizdai sumažina elektros smūgio riziką.
- **Venkite kūno kontakto su įžemintais paviršiais, tokiais kaip vamzdžių, šildytuvų, viryklių ir šaldytuvų.** Kils didesnė elektros smūgio rizika, jei Jūsų kūnas bus įžemintas.
- **Saugokite elektrinius įrankius nuo lietaus arba sušlapimo.** Į elektrinį įrankį patekęs vanduo padidina elektros smūgio riziką.
- **Jungiamojo laido nenaudokite ne pagal paskirtį, už jo nenešiotkite, nekabinkite elektrinio įrankio ir netraukite kištuko iš kištukinio lizdo. Saugokite jungiamąjį laidą nuo karščio, alyvos, aštrių briaunų ir judančių dalių.** Pažeisti arba susiraižę jungiamieji laidai padidina elektros smūgio riziką.
- **Dirbdami su elektriniu įrankiu lauke, naudokite tik tokius ilginamuosius laidus, kurie yra tinkami ir darbui lauke.** Laukui tinkamo ilginamojo laido naudojimas sumažina elektros smūgio riziką.
- **Jei su elektriniu įrankiu neišvengiamai tenka dirbti drėgnoje aplinkoje, naudokite liekamosios srovės apsauginį įtaisą.** Liekamosios srovės apsauginio įtaiso naudojimas sumažina elektros smūgio riziką.

3.1.3 Asmenų sauga

- **Būkite atidūs, galvokite, ką darote, išmintingai imkitės darbo su elektriniu įrankiu. Nenaudokite elektrinio įrankio, jei esate pavargę arba paveikti narkotikų, alkoholio ar medikamentų.** Neatidumo akimirka, nau-

dojant elektrinį įrankį, gali turėti rimtų sužalojimų pasekmes.

- **Naudokite asmens apsaugos priemonės ir visada apsauginius akinius.** Asmens apsaugos priemonių, tokių, kaip dulkių kaukė, neslidūs apsauginiai batai, apsauginis šalmas arba klausos organų apsaugos priemonės, naudojimas, priklausomai nuo elektrinio įrankio tipo ir naudojimo, sumažina sužalojimų riziką.
- **Išvenkite neplanuoto paleidimo. Prieš prijungdami prie elektros maitinimo tinklo, paimdami arba nešdami, įsitinkinkite, kad elektrinis įrankis ir (arba) akumulatorius yra išjungtas (-).** Jei, nešdami elektrinį įrankį, laikysite pirštą ant jungiklio, arba jei įjungtą elektrinį įrenginį prijungsite prie elektros maitinimo tinklo, gali kilti nelaimingų atsitikimų.
- **Prieš įjungdami elektrinį įrankį, pašalinkite nustatymo įrankius arba veržliarakčius.** Įrankis arba raktas, esantis besisukančioje elektrinio įrankio dalyje, gali sukelti sužalojimus.
- **Venkite nenormalios kūno laikysenos. Pasirūpinkite stabilia stovėseną ir visuomet išlaikykite pusiausvyrą.** Tokiu būdu elektrinį įrankį galėsite geriau kontroliuoti netikėtose situacijose.
- **Dėvėkite tinkamus drabužius. Nedėvėkite plačių drabužių ir papuošalų. Saugokite plaukus ir drabužius nuo judančių dalių.** Laisvus drabužius, papuošalus bei ilgus plaukus gali įtraukti judančios dalys.
- **Jei galima sumontuoti dulkių nusiurbimo ir surinkimo įrenginius, juos reikia prijungti ir tinkamai naudoti.** Dulkių nusiurbimo įrenginio naudojimas gali sumažinti dulkių keliamus pavojus.
- **Atsižvelkite į saugą ir laikykitės elektriniams įrankiams galiojančių saugos taisyklių net ir tada, jei po daugartinio naudojimo esate susipažinę su elektriniu įrankiu.** Dėl nedėmesingos elgsenos per kelias sekundes dalis galima sunkiai susižaloti.

3.1.4 Elektrinio įrankio naudojimas ir elgsenos su juo

- **Neperkraukite elektrinio įrankio. Savo darbui naudokite tam skirtą elektrinį įrankį.** Su tinkamu elektriniu įrankiu nurodytame našumo diapazone dirbsite geriau ir saugiau.
- **Nenaudokite elektrinio įrankio, kurio jungiklis yra sugedęs.** Elektrinis įrankis, kurio

nebeįmanoma įjungti arba išjungti, yra pavojingas ir jį reikia taisyti.

- **Prieš atlikdami prietaiso nustatymus, keisdami įstatomo įrankio dalis arba padėdami prietaisą į šalį, ištraukite kištuką iš kištukinio lizdo ir (arba) išimkite išimamą akumuliatorių.** Ši atsargumo priemonė apsaugo nuo neplanuoto elektrinio įrankio paleidimo.
- **Nenaudojamus elektrinius įrankius laikykite vaikams neprieinamoje vietoje. Neleiskite elektrinio įrankio naudoti asmenims, kurie nėra su juo susipažinę arba nėra perskaitę šių nurodymų.** Elektriniai įrankiai yra pavojingi, kai juos naudoja nepatyrę asmenys.
- **Kruopščiai prižiūrėkite elektrinius įrankius ir įstatomąjį įrankį.** Patikrinkite, ar judančios dalys veikia nepriekaištingai ir nestringa, ar dalys nėra lūžę arba pažeistos, kas turėtų įtakos elektrinio įrankio veikimui. Paveskite pažeistas dalis sutaisyti prieš elektrinio įrankio naudojimą. Daug nelaimingų atsitikimų kyla dėl blogos elektrinių įrankių techninės priežiūros.
- **Išlaikykite pjovimo įrankius aštrius ir švarius.** Kruopščiai prižiūrimi pjovimo įrankiai su aštriomis pjovimo briaunomis mažiau stringa ir yra lengviau valdomi.
- **Elektrinį įrankį, įstatomuosius įrankius ir t. t. naudokite pagal šiuos nurodymus. Taip pat atsižvelkite į darbo sąlygas ir atliktiną darbą.** Elektrinių įrankių naudojimas kitais nei numatyti naudojimo atvejais gali sukelti pavojingas situacijas.
- **Rankenos ir suėmimo paviršiai turi būti sausi ir nesutepti tepalu ar alyva.** Jei rankenos ir suėmimo paviršiai slidūs, elektrinio įrankio negalima saugiai valdyti ir kontroliuoti nenumatytose situacijose.

3.1.5 Akumuliatorinio įrankio naudojimas ir elgesys su juo

- **Akumuliatorius kraukite tik tais įkrovikliais, kuriuos rekomenduoja gamintojas.** Įkrovikliui, kuris yra tinkamas tam tikram akumuliatorių tipui, kyla gaisro pavojus, jei jis bus naudojamas su kitais akumuliatoriais.
- **Elektriniuose įrankiuose naudokite tik jiems numatytus akumuliatorius.** Kitų akumuliatorių naudojimas gali sukelti sužalojimus ir gaisro pavojų.

- **Nenaudojamą akumuliatorių laikykite atokiau nuo sąvaržėlių, monetų, raktų, vinių, varžtų ar kitų mažų metalinių daiktų, kurie galėtų sukelti kontaktų šuntavimą.** Trumpojo jungimo tarp akumuliatoriaus kontaktų pasekmės gali būti nudegimai arba gaisras.
- **Naudojant neteisingai, iš akumuliatoriaus gali išsilieti skystis. Venkite sąlyčio su juo.** Atsitiktinio kontakto atveju nuplaukite vandeniu. Jei skysčio patektų į akis, papildomai kreipkitės medicininės pagalbos. Išsiliejęs akumuliatoriaus skystis gali sukelti odos dirginimus arba nudegimus.
- **Nenaudokite pažeistų arba modifikuotų akumuliatorių.** Pažeisti arba modifikuoti akumuliatoriai gali būti neprognozuojami ir sukelti gaisrą, sproгимą arba kelti pavojų susižaloti.
- **Saugokite akumuliatorių nuo ugnies ir aukštos temperatūros.** Ugnis arba temperatūra virš 130 °C gali sukelti sproгимą.
- **Laikykites visų įkrovimo nurodymų ir niekada neįkraukite akumuliatoriaus arba akumuliatorinio įrankio už naudojimo instrukcijoje nurodytos temperatūrų srities.** Netinkamai įkrovus arba įkraunant už leistinos temperatūrų srities ribų, gali būti sugadintas akumuliatorius ir kilti didesnis gaisro pavojus.

3.1.6 Aptarnavimas

- **Elektrinį įrankį paveskite taisyti tik kvalifikuotiems specialistams ir tik su originaliomis atsarginėmis dalimis.** Tokiu būdu yra užtikrinama, kad bus išsaugota elektrinio įrankio sauga.
- **Niekada neatlikite pažeistų akumuliatorių techninės priežiūros.** Visą akumuliatorių techninę priežiūrą privalo atlikti tik gamintojas arba įgaliotos klientų aptarnavimo tarnybos.

3.2 Vejapjovės saugos nuorodos

- **Nenaudokite vejapjovės prastomis oro sąlygomis, ypač kylant žaibo pavojui.** Taip bus mažesnė rizika būti nutrenktiems žaibo.
- **Kruopščiai patikrinkite, ar vietoje, kurioje planuojate naudoti vejapjovę, nėra laukinių gyvūnų.** Naudojimo metu vejapjovę galite sužeisti laukinius gyvūnus.
- **Kruopščiai apžiūrėkite vietą, kurioje planuojate naudoti vejapjovę, ir pašalinkite visus akmenis, lazdas, vielas, kaulus ir kitus svetimkūnius.** Išsviestais daiktais gali būti sužaloti žmonės.

- **Prieš pradėdami naudoti vejapjovę, visada atlikite apžiūrą, kad įsitikintumėte, jog peilis ir peilių mechanizmas nenusidėvėję ir nepažeisti.** Dėl nusidėvėjusių arba pažeistų dalių kyla didesnė sužalojimo rizika.
- **Dažnai tikrinkite, ar nenusidėvėjo ir nėra pažeistas žolės surinkimo krepšys.** Dėl nusidėvėjusio arba pažeisto žolės surinkimo krepšio kyla didesnė sužalojimo rizika.
- **Neišmontuokite nė vieno saugos įtaiso. Saugos įtaisai turi būti sumontuoti tinkamai ir taip, kad tinkamai veiktų.** Dėl laisvo, pažeisto arba netinkamai veikiančio saugos įtaiso kyla sužalojimo rizika.
- **Priziūrėkite, kad visos vėdinimo angos būtų švarios.** Dėl užsikūšusių vėdinimo angų ir nešvarumų kyla perkaitimo rizika arba gaisro pavojus.
- **Dirbdami su vejapjove visada avėkite ne-slystančiais ir apsaugančiais batais. Ne-naudokite vejapjovės basomis arba avėdami atvirapirščiais sandalais.** Taip kils mažesnis kojų sužalojimo dėl sąlyčio su judančiu peiliu pavojus.
- **Dirbdami su vejapjove visada mūvėkite il-gas kelnes.** Neapsaugojus odos kyla didesnis sužalojimo išsviestais daiktais pavojus.
- **Nenaudokite vejapjovės šlapioje žolėje. Eikite, niekada nebėkite.** Taip bus mažesnis pavojus paslysti arba nukristi ir dėl to susižaloti.
- **Nenaudokite vejapjovės itin stačiuose šlaituose.** Taip bus mažesnis pavojus prarasti kontrolę, paslysti arba nukristi ir dėl to susižaloti.
- **Dirbant šlaituose svarbu stovėti tvirtai, vi-sada dirbti skersai šlaito, niekada kylant į kalną arba leidžiantis nuo kalno ir būti itin atsargiems keičiant kryptį.** Taip bus mažesnis pavojus prarasti kontrolę, paslysti arba nukristi ir dėl to susižaloti.
- **Būkite itin atsargūs, kai vejapjovę traukia-te atgal arba prisitraukiate prie savęs. Vi-sada stebėkite savo aplinką.** Taip bus mažesnis pavojus naudojimo metu suklypti.
- **Nelieskite peilių ir kitų pavojingų judančių dalių, kol jos visiškai nesustojo.** Taip bus mažesnis pavojus susižaloti judančiomis dalimis.
- **Įsitikinkite, kad išimant įstrigusią medžia-gą arba valant vejapjovę visi jungikliai yra nustatyti į padėtį IŠJUNGTA ir išimtas**

akumulatorius. Netikėtai pradėjus veikti ve-japjovei, galima sunkiai susižaloti.

- Prieš padėdami gaminį į laikymo vietą, visada leiskite jam atvėsti.
- Prieš padėdami į laikymo vietą, ištuštinkite žolės surinkimo krepšį.
- Saugokitės, kad nustatydami įrenginį neįkiš-tumėte pirštų tarp judančių peilių ir užfiksuotų įrenginio dalių.

3.3 Vibracinė apkrova

Bendrosios virpesių ir triukšmo emisijos vertės

- Nurodytos bendrosios virpesių ir triukšmo emisijos vertės buvo išmatuotos pagal stan-dartizuotą bandymo metodą ir jomis galima naudotis norint vieną elektrinį įrankį palyginti su kitu.
- Nurodytas bendrąsias virpesių ir triukšmo emisijos vertes galima naudoti ir pradiniam apkrovos įvertinimui.
- Priklausomai nuo būdo, kuriuo naudojamas elektrinis įrankis, bendrosios virpesių ir triukš-mo emisijos vertės tikrojo elektrinio įrankio naudojimo metu gali skirtis nuo nurodytųjų verčių.
- Laikykites saugos priemonių pagal saugos skyrių. Stenkitės, kad vibracinė apkrova būtų kuo mažesnė. Priemonių, skirtų sumažinti vi-bracinę apkrovą, pavyzdžiai yra pirštinių mū-vejimas naudojant įrankį ir darbo laiko apribo-jimas. Tuo metu reikia atsižvelgti į visas dar-bo ciklo dalis (pavyzdžiui, laikus, kai elektrinis įrankis yra išjungtas, ir tokius, kai įrankis yra įjungtas, tačiau veikia be apkrovos).

Pavojus dėl vibracijos

- *Tikroji vibracijos emisijos vertė naudojant prietaisą gali skirtis nuo tos, kurią nurodė ga-mintojas.* Prieš naudodami arba naudojimo metu atsižvelkite į šiuos įtakos turinčius veiksnius:
 - Ar prietaisas naudojamas pagal paskirtį?
 - Ar medžiaga pjaunama arba apdirbama tinkamai?
 - Ar prietaisas yra tvarkingos būklės?
 - Ar pjovimo įrankis tinkamai pagaląstas arba ar sumontuotas tinkamas pjovimo įrankis?
 - Ar sumontuotos rankenos ir, jei reikia, vi-bracinės rankenos, bei ar jos tvirtai su-jungtos su prietaisu?

- Eksploatuokite prietaisą tik su tam tikram darbui reikalingu variklio sūkių skaičiumi. Venkite maksimalaus sūkių skaičiaus, kad sumažintumėte triukšmą ir vibraciją.
- Netinkamai naudojant ir atliekant techninę priežiūrą, gali padidėti prietaiso keliamas triukšmas ir vibracija. Tai sutrikdys sveikatą. Tokiu atveju nedelsdami išjunkite prietaisą ir paveskite jį suremontuoti įgaliotoms techninės priežiūros dirbtuvėms.
- Apkrovos laipsnis dėl vibracijos priklauso nuo darbo, kurį reikia atlikti, arba nuo prietaiso naudojimo. Įvertinkite apkrovos laipsnį ir darykite atitinkamas pertraukas tarp darbų. Taip per visą darbo laiką gerokai sumažės vibracinė apkrova.
- Ilgesnį laiką naudojant prietaisą, operatorių veikia vibracija, kuri gali sukelti kraujotakos problemų („baltas pirštas“). Norėdami išvengti šios rizikos, mūvėkite pirštines ir stebėkite, kad rankos būtų šiltos. Jei atpažįstami „balto piršto“ simptomai, nedelsdami kreipkitės į gydytoją. Prie šių simptomų priskiriami: nejausmingumas, jautrumo praradimas, peršėjimas, niežėjimas, skausmas, jėgų sumažėjimas, odos spalvos arba būsenos pasikeitimas. Paprastai šie simptomai būdingi pirštams, plaštakoms arba pulsui. Žemoje temperatūroje padidėja pavojus.
- Savo darbo dieną darykite ilgesnes pertraukas, kad galėtumėte pailsėti nuo triukšmo ir vibracijos. Suplanuokite savo darbą taip, kad prietaisų, kurie sukelia stiprią vibraciją, naudojimas būtų paskirstytas per kelias dienas.
- Jei naudodami prietaisą savo plaštakose juntate nemalonų jausmą arba ant jų pastebite spalvos pokyčius, nedelsdami nutraukite darbą. Darykite pakankamas pertraukas tarp darbų. Dirbant be pakankamų pertraukų, gali atsirasti rankų vibracijos sindromas.
- Sumažinkite vibracijos Jums keliamą riziką. Prižiūrėkite prietaisą pagal nurodymus naudojimo instrukcijoje.
- Jei prietaisas dažnai naudojamas, susisiekite su savo prekybos atstovu, kad galėtumėte įsigyti nuo vibracijos apsaugančių priedų (pvz., rankenas).
- Stenkitės nedirbti su prietaisu žemesnėje nei 10 °C temperatūroje. Savo darbo plane nustatykite, kaip galima apriboti vibracinę apkrovą.

3.4 Triukšmo apkrova

Tam tikras triukšmas naudojant šį prietaisą yra neišvengiamas. Paskirstykite su intensyviu triukšmu susijusius darbus į leistinus ir tam skirtus laikus. Prireikus laikykitės rimties laikų ir apribokite darbo trukmę iki būtinosios. Norėdami apsaugoti patys ir apsaugoti šalia esančius asmenis, naudokite tinkamą klausos apsaugą.

3.5 Akumulatoriaus ir įkroviklio saugos nuorodos

- Prieš įkraudami pašalinkite akumulatorius iš įrenginio.
- Nenaudokite skirtingų tipų akumuliatorių arba nedėkite į įrenginį kartu naujų ir naudotų akumuliatorių.
- Dėkite akumulatorius į įrenginį tik tinkamu poliškumu.
- Jei laikysite įrenginį ilgesnį laiką, išimkite iš jo akumulatorius.
- Nesujunkite trumpai įrenginio prijungimo gnybtų arba akumulatoriaus.

Naudojimo instrukcijos

Laikykitės atskirose naudojimo instrukcijose pateiktų saugos nurodymų dėl akumulatoriaus ir įkroviklio:

- Naudojimo instrukcija 443130: Akumulatoriai
- Naudojimo instrukcija 443131: įkrovikliai

4 MONTAVIMAS

⚠ ĮSPĖJIMAS! Pavojai nevisiškai sumontavus! Eksploatuojant nevisiškai sumontuotą įrenginį, galima sunkiai susižaloti.

- Eksploatuokite įrenginį tik tada, kai jis visiškai sumontuotas!
- Dėkite akumuliatorių į įrenginį tik tada, kai įrenginys visiškai sumontuotas!

4.1 Akumulatorinės smulkinamosios vejaplovės montavimas (03)

Viršutinės rankenos sujungimas su apatine rankena

1. Viršutinę rankeną (03/1) įkiškite į apatinę rankeną (03/2) (03/a).
2. Rankenas vieną į kitą nukreipkite taip, kad apatinėje rankenoje esantis kumštelis (03/3) užsifiksuotų viršutinėje rankenoje esančioje fiksavimo angoje (03/4).

Apatinės rankenos montavimas prie akumuliatorinės smulkinamosios veļapjovės

1. Apatinės rankenos movą (03/5) ir priešpriešinę movos detalę (03/6) viena į kitą nukreipkite taip, kad galėtų susimauti.
2. Įstumkite apatinės rankenos movą (03/5) ir priešpriešinę movos detalę (03/6) iki galo vieną į kitą (03/b).
3. Fiksavimo tūtą (03/7) pastumkite į priešpriešinę movos detalę ir rankomis gerai priveržkite (03/c).

5 PALEIDIMAS

! NUORODA Prieš kasdienę eksploatacijos pradžią, prietaisui nukritus arba po kitokių smūgių patikrinkite prietaisą, ar jis nepažeistas. Prieš naudodami pažeidimus pašalinkite.

5.1 Akumuliatoriaus įkrovimas

Įkraukite akumuliatorių, kaip aprašyta atskirose naudojimo instrukcijose:

- Naudojimo instrukcija 443130: Akumuliatoriai
- Naudojimo instrukcija 443131: įkrovikliai

5.2 Akumuliatoriaus įdėjimas ir ištraukimas (04)

! DĖMESIO! Akumuliatoriaus pažeidimo pavojus. Jei po naudojimo akumuliatorius paliekamas įrenginyje, įrenginys gali būti pažeistas.

- Iš karto po naudojimo ištraukite akumuliatorių iš įrenginio ir laikykite apsaugotoje nuo šalčio vietoje.
- Įdėkite akumuliatorių į įrenginį prieš pat darbų pradžią.

Akumuliatoriaus įdėjimas

1. Maukite (04/a) akumuliatorių (04/1) ant akumuliatoriaus bėgelio (04/2), kol jis užsifiksuos.

Akumuliatoriaus ištraukimas

1. Nuspauskite ir laikykite nuspaustą akumuliatoriaus atblokovimo mygtuką (04/3).
2. Ištraukite akumuliatorių (04/b).

6 VALDYMAS

! ĮSPĖJIMAS! Pavojai nevisiškai sumontavus! Eksploatuojant nevisiškai sumontuotą įrenginį, galima sunkiai susižaloti.

- Eksploatuokite įrenginį tik tada, kai jis visiškai sumontuotas!
- Dėkite akumuliatorių į įrenginį tik tada, kai įrenginys visiškai sumontuotas!

6.1 Pjovimo aukščio nustatymas (08)

! ATSARGIAI! Pavojus įsipjauti! Pjautinių sužalojimų pavojus įkišus rankas į veikiančią pjovimo mechanizmą.

- Reguluokite pjovimo aukštį tik išjungę variklį ir sustabdę pjovimo mechanizmą.

Pjovimo aukštį 3 pakopomis galima nustatyti nuo 30 iki 50 mm. Tokiu būdu pjovimo aukštį galima pritaikyti taip, kaip to reikia darbiui.

1. Pjovimo aukščio nustatymo ratuko (08/1) nustatymas:
 - Jei norite žemai nupjautos veļos, pjovimo aukščio nustatymo ratuką (08/1) pasukite į mažiausią 1 pakopą: maždaug 30 mm (08/a).
 - Jei norite aukščiau nupjautos veļos, pjovimo aukščio nustatymo ratuką (08/1) pasukite į didžiausią 3 pakopą: maždaug 50 mm (08/b).

6.2 Pjovimas akumuliatorinė smulkinamąja veļapjove (06, 07)

! NUORODA Rankeną nukreipkite tiesiai į įrenginį, kad fiksavimo sklendę galėtumėte pastumti į aukštesnę padėtį.

Naudojantis fiksavimo sklende (06/1, 07/1) galima užblokuoti ir atblokuoti pasukamąjį lankstą ant akumuliatorinės smulkinamosios veļapjovės. Pastūmus fiksavimo sklendę į viršų arba į apačią (06/a, 07/a), ji lieka šioje padėtyje.

Pjovimas tiesia trajektorija (06)

- Jei fiksavimo sklendė (06/1) yra viršutinėje padėtyje, pasukamasis lankstas yra užrakin-tas.
- Rankeną galima judinti viena kryptimi (06/b):
 - Vertikalus judėjimas: 0° – 100°
- Akumuliatorine smulkinamąja veļapjove galima važiuoti tiesiomis trajektorijomis.

Lankstus pjovimas (06, 07)

- Jei fiksavimo sklendė (06/1) yra apatinėje padėtyje, pasukamasis lankstas yra atrakintas.
- Rankeną galima lanksčiai judinti visomis kryptimis (06/b, 07/b):
 - Vertikalus judėjimas: 0° – 100°
 - horizontalus judėjimas: apie 45° į dešinę ir į kairę.
- Akumuliatorine smulkinamąja vejjapjove galima važiuoti lenktomis trajektorijomis.

6.3 Mašinos įjungimas ir išjungimas (09)

Mašinos įjungimas

I NUORODA Mašiną galima eksploatuoti tik tada, jei nustatyta darbinė padėtis.

1. Nustatykite rankeną į darbinę padėtį (žr. *Skyrius 6.6 "Darbinės padėtys (05)", puslapis 267*).
2. Paspauskite atblokovimo mygtuką (09/1) (09/a).
3. Paspauskite įjungimo / išjungimo jungiklį (09/2) (09/b) ir atleiskite atblokovimo mygtukus.

Mašinos išjungimas

1. Atleiskite įjungimo / išjungimo jungiklį.

6.4 Akumulatoriaus įkrovos lygio tikrinimas (10)

Įkrovos lygio indikatorių (10/1) sudaro 4 šviesos diodai (10/2). Šviesos diodai nuolat šviečia žaliai ir mažėjant akumulatoriaus įkrovos lygiui vienas po kito užgesta.

Šviesos diodas	Įkrovos lygis
Šviečia 4 šviesos diodai.	Akumulatorius visiškai įkrautas.
Šviečia 3 šviesos diodai.	Akumulatorius įkrautas daugiau iki 75 %.
Šviečia 2 šviesos diodai.	Akumulatorius įkrautas daugiau iki 50 %.
Šviečia 1 šviesos diodas.	Akumulatorius įkrautas daugiau iki 25 %.

6.5 Sieninis laikiklis (11)

Akumuliatorinę smulkinamąją vejjapjovę galima pakabinti ant vertikalaus paviršiaus (pvz., sienos arba lentos) už pagrindinės rankenos įkabinimo skylės (11/1).

6.6 Darbinės padėtys (05)

Stovėjimo padėtis (apie 70° - 100°)

I ĮSPĖJIMAS! Sužalojimas nuo krentančios rankenos. Jei rankena (ypač esant įdėtam akumuliatoriui) pastumiama į stovėjimo padėtį, ji gali nukristi ir sukelti sunkius sužalojimus.

- Nepalikite įrenginio stovėti be priežiūros.
- Pastatykite įrenginį taip, kad dėl krentančios rankenos niekas negalėtų būti sužalotas (pvz., pasukę į sieną).

Negalima įjungti akumuliatorinės smulkinamosios vejjapjovės, jei rankena yra stovėjimo padėtyje (05/1).

Darbinė zona (apie 10° – 70°)

I NUORODA Jei rankena stumiama už darbinės zonos ribų, įrenginys išsijungia.

Akumuliatorinę smulkinamąją vejjapjovę galima įjungti ir naudoti tik tuo atveju, jei rankena yra darbinėje zonoje (05/2).

Transportavimo padėtis / laikymo padėtis (apie 0° – 10°)

I NUORODA Jei įrenginys naudojimo metu pagrindine rankena yra pakeliamas, jis automatiškai išsijungia.

Akumuliatorinę smulkinamąją vejjapjovę galima nešti arba transportuoti paėmus už pagrindinės rankenos arba laikyti pakabintą. Transportavimo padėtyje / laikymo padėtyje (05/3) esančio įrenginio įjungti negalima.

7 DARBO INSTRUKCIJOS

Laikykitės saugos nuorodų!

I NUORODA Laikykitės vietos nuostatų dėl to, kada galima eksploatuoti vejjapjovę.

- Atkreipkite dėmesį į daiktus žolėje ir pašalinkite juos iš darbo zonos.
- Pjaukite tik tada, kai yra geras matomumas.
- Pjaukite tik su aštrių pjovimo peiliu.
- Valdykite įrenginį tik už kreipiamosios rankenos.
- Judinkite įrenginį žingsnio greičiu.
- Visada judinkite įrenginį skersai šlaito. Nenaudokite vejjapjovės šlaito kryptimi arba priešinga šlaitui kryptimi ir naudokite šlaituose didesniu nei 10° polinkiu. Ypač atsargiai elkitės pakeitę darbo kryptį.

Pjovimo galia arba akumuliatorių veikimo trukmė

- Pjovimo našumas arba plotas, kurį galima nupjauti, priklauso nuo vejos savybių. Tokie veiksniai, kaip žolės ilgis, žolės tankis, parinktas pjovimo aukštis ir drėgna veja, veikia pjovimo našumą.
- Optimali eksploatavimo trukmė pasiekama dažnai pjaunant, taigi, išlaikant trumpą veją.
- Jei pjaunant veją plovė dažnai įjungiamo ir išjungiamo, pjovimo našumas sumažėja taip pat, kaip ir naudojant nevysiškai įkrautus akumulatorius.
- Pjovimo našumui optimizuoti rekomenduojama dažnai pjauti veją, nustatyti didelį pjovimo aukštį ir judinti įrenginį žingsnio greičiu.

F NUORODA Norint prailginti veikimo trukmę, galima įsigyti papildomus akumulatorius.

Pjovimo patarimai

- Pjovimo aukštis 3–5 cm, nepjaukite daugiau nei pusės žolės aukščio.
- Neapkraukite veją plovės! Jei pastebimai mažėja variklio sūkių skaičius dėl ilgos, sunkios žolės, padidinkite pjovimo aukštį ir pjaukite daugiau kartų.
- Nupjovus vėjas ir saulė gali išdžiovinti veją, todėl pjaukite vėlyvą popietę.

8 TECHNINĖ PRIEŽIŪRA IR PRIEŽIŪRA

⚠ ĮSPĖJIMAS! Pavojus įsipjauti! Pavojus įsipjauti prisilietus prie aštriabriaunių ir judančių įrenginio dalių bei įkišus pirštus į pjovimo įrankius.

- Prieš atlikdami techninės priežiūros, priežiūros ir valymo darbus, visada išjunkite prietaisą. Išimkite akumulatorių.
- Techninės apžiūros, priežiūros ir valymo darbų metu visada mūvėkite apsaugines pirštines.

8.1 Reguliarūs techninės priežiūros darbai

- Pasirūpinkite, kad visos veržlės, kaiščiai ir varžtai būtų tvirtai priveržti ir įrenginys būtų saugios darbinės būsenos.
- Reguliariai tikrinkite įrenginio ir pjovimo mechanizmo veikimą ir nusidėvėjimą.

8.2 Įrenginio ir pjovimo mechanizmo valymas (12)

⚠ DĖMESIO! Pavojus dėl vandens. Patekus į įrenginį vandens, įvyksta trumpasis jungimas ir sugadinamos elektrinės konstrukcinės dalys.

- Nepurškite į įrenginį vandens.
 - Norėdami išvalyti, naudokite tik rankinę šluotelę arba šepetį.
1. Išjunkite įrenginį.
 2. Ištraukite akumulatorių.
 3. Paverskite įrenginį ir pjovimo mechanizmą (12/1) nuvalykite gremžtuku (12/2).

8.3 Pjovimo peilio kontrolė ir pakeitimas

⚠ ĮSPĖJIMAS! Sunkūs sužalojimai dėl nusiviedžiamų peilio dalių. Nusidėvėjęs, įtrūkęs arba pažeistas pjovimo peilis gali lūžti ir jo dalys gali tapti pavojingais šoviniais.

- Reguliariai tikrinkite pjovimo peilį, ar jis nepažeistas.
 - Nenaudokite veją plovės, jei pjovimo peilis yra nusidėvėjęs arba pažeistas.
 - Atšipusius arba pažeistus pjovimo peilius paveskite pagalasti / pakeisti AL-KO techninės priežiūros skyriuje arba įgaliotai specializuotai įmonei.
- Norint išvengti vibracijos, pjovimo peilį ir peilio varžtą visada reikia keisti kartu.
 - Išgalastus pjovimo peilius reikia subalansuoti. Nesubalansuoti pjovimo peiliai sukelia stiprias vibracijas ir pažeidžia įrenginį.

8.4 Remonto darbai

⚠ ĮSPĖJIMAS! Pavojus susižaloti atliekant remonto darbus. Netinkamai atliekant remonto darbus, galima sunkiai susižaloti ir gali būti pažeistas įrenginys.

- Paveskite remonto darbus tik gamintojo techninės priežiūros skyriams arba įgaliotoms specializuotoms įmonėms!

Kreipkitės į gamintojo techninės priežiūros skyrių, jei:

- Nebepasileidžia variklis.
- Įrenginys užvažiavo ant kliūtis.
- Deformuotas pjovimo peilis ir (arba) variklio velenas.
- Įrenginys vibruoja ir veikia netolygiai.
- Iš akumuliatoriaus išbėgo rūgštis arba jis pažeistas.

9 PAGALBA ATSIKIRADUS SUTRIKIMŲ

⚠️ ATSARGIAI! Pavojus susižaloti. Aštriai briaunės ir judančios įrenginio dalys gali sužeisti.

- Techninės apžiūros, priežiūros ir valymo darbų metu visada dėvėkite apsaugines pirštines!

ℹ️ NUORODA Esant sutrikimų, kurie nėra nurodyti šioje lentelėje arba kurių negalite pašalinti savarankiškai, kreipkitės į mūsų klientų aptarnavimo tarnybą.

Sutrikimas	Priežastis	Šalinimas
Neveikia variklis.	Elektros srovės tiekimas išjungtas.	Įjunkite elektros srovės tiekimą.
	Neįdėtas arba blogai įdėtas akumuliatorius.	Tinkamai įdėkite akumuliatorių.
	Išseiktas akumuliatorius.	Įkraukite akumuliatorių.
	Užblokuotas pjovimo peilis.	<ul style="list-style-type: none"> ■ Pašalinkite peilio sutrikimą. ■ Paleiskite įrenginį ant žemos vejos.
	Sugedę jungikliai.	Neeksploatuokite įrenginio! Kreipkitės į gamintojo techninės priežiūros skyrių.
Mažėja variklio galia.	Išseiktas akumuliatorius.	Įkraukite akumuliatorių.
	Atšipęs pjovimo peilis.	Pjovimo peilį pristatykite pagaląsti gamintojo techninės priežiūros skyriui.
Pjaunant variklis sustoja.	Atšipęs pjovimo peilis.	Pjovimo peilį pristatykite pagaląsti gamintojo techninės priežiūros skyriui.
	Variklis perkrautas.	Išjunkite įrenginį, pastatykite jį ant lygaus pagrindo arba žemos žolės ir paleiskite iš naujo.
Žymiai trumpėja akumuliatoriaus veikimo trukmė.	Per mažas pjovimo aukštis.	Padidinkite pjovimo aukštį.
	Per aukšta arba per drėgna žolė.	Pagerinkite sąlygas: leiskite išdžiūti, nustatykite aukštesnį pjovimą.
	Per didelis pjovimo greitis.	<ul style="list-style-type: none"> ■ Sumažinkite pjovimo greitį. ■ Išvalykite korpusą, kad ašmenys galėtų laisvai sukis.
	Akumuliatoriaus eksploatavimo trukmė baigėsi.	Pakeiskite akumuliatorių. Naudokite tik originalius gamintojo priedus.
Nepavyksta įkrauti akumuliatoriaus.	Nešvarūs akumuliatoriaus kontaktai.	Išvalykite akumuliatoriaus kontaktus metaliniu daiktu ir apipurškite kontaktų purškalu. Dėmesio! Akumuliatoriaus kontaktus trumpai sujunkite metaliniu daiktu!
	Sugedo akumuliatorius arba įkroviklis.	Iš gamintojo užsisakykite atsarginių dalių.
	Akumuliatorius yra per karštas.	Leiskite akumuliatoriui atvėsti.

10 AKUMULIATORIAUS TRANSPORTAVIMAS

Prieš transportuodami atlikite tokius veiksmus:

1. Išjunkite įrenginį.
2. Išimkite akumuliatorių iš įrenginio.
3. Pagal nurodymus supakuokite akumuliatorių (žr. žemiau).

f NUORODA Tolesnės pastabos dėl transportavimo taikomos tik akumuliatoriui, kurių vardinė energija didesnė nei 100 Wh.

Sudėtyje esančiam ličio jonų akumuliatoriui taikoma pavojingų produktų teisė, tačiau jis gali būti transportuojamas paprastesnėmis sąlygomis.

- Akumuliatorių be papildomų priedų privatus naudotojas gali gabenti keliais, kai jis yra supakuotas mažmeninei prekybai ir yra transportuojamas asmeniniais tikslais.
- Komerciniai naudotojai, kurie jį transportuoja pagrindinėms savo įmonės reikmėms (pvz., pristatymas į statybų aikšteles ir pargabenimas iš jų arba demonstravimas), gali taip pat pasinaudoti šiomis paprastesnėmis sąlygomis.

Abiem prieš tai nurodytais atvejais būtina imtis priemonių, kad turinys nepasklistų. Kitais atvejais būtina laikytis pavojingų produktų teisės aktų reikalavimų! Jei jų nesilaikoma, siuntėjui ir kai kuriais atvejais vežėjui taikomos griežtos bausmės.

Kiti nurodymai dėl gabenimo ir siuntimo

- Ličio jonų akumuliatorių transportuokite arba siųskite tik nepažeistą!
- Akumuliatoriui transportuoti naudokite tik originalią dėžę arba tinkamą pavojingam kroviniui skirtą dėžę (nereikia mažesnės nei 100 Wh vardinės energijos akumulatoriams).
- Užklijuokite atvirus akumulatoriaus kontaktus, kad išvengtumėte trumpojo jungimo.
- Apsaugokite akumuliatorių pakuotėje, kad neslystų ir taip nebūtų pažeistas akumuliatorius.
- Dėl gabenimo arba siuntimo pasirūpinkite tiksliai siuntos ženkliniu ir dokumentais (pvz., per siuntų tarnybą arba per vežėjus).
- Prieš tai sužinokite, ar galima transportuoti su pasirinktu paslaugos teikėju, ir parodykite siuntą.

Mes rekomenduojame samdyti pavojingų krovinių specialistą siuntos paruošimui. Taip pat laikykitės galimų kitų nacionalinių reikalavimų.

11 SANDĖLIAVIMAS

Po kiekvieno naudojimo prietaisą kruopščiai išvalykite. Jei yra, sumontuokite visus apsauginius gaubtus. Laikykite prietaisą sausoje, rakinamoje, vaikams neprieinamoje vietoje.

11.1 Įrenginio laikymas

⚠ ATSARGIAI! Pavojus susižaloti. Jei įrenginys laikymo metu prieinamas vaikams ir pašaliniais, galima susižeisti.

- Laikykite įrenginį vaikams ir pašaliniais asmenims nepasiekiamoje vietoje.
- Padėkite įrenginį į laikymo vietą tik išėmę akumuliatorius.

1. Išjunkite įrenginį.
2. Nustatykite pjovimo aukštį ties aukščiausia pakopa.
3. Ištraukite akumuliatorių.
4. Kruopščiai išvalykite įrenginį.
5. Pakabinkite įrenginį (žr. *Skyrius 6.5 "Sieninis laikiklis (11)", puslapis 267*).
6. Laikykite įrenginį sausoje, švarioje ir nuo šalčio apsaugotoje vietoje. Norėdami apsaugoti nuo dulkių, uždenkite kvėpuojančiu tentu. Kad nesikauptų drėgmė, nenaudokite plastikinės plėvelės.

11.2 Akumulatoriaus ir įkroviklio laikymas

f NUORODA Išsamią informaciją rasite atskirose akumulatoriaus ir įkroviklio naudojimo instrukcijose.

12 IŠMETIMAS

Pastabos dėl Elektrinių ir elektroninių įrenginių įstatymo



- Panaudoti elektriniai ir elektroniniai įrenginiai nėra buitinės atliekos, todėl jie turi būti surenkami arba šalinami atskirai!
- Senas baterijas arba akumuliatorius, prieš atiduodant senus įrenginius, privaloma išimti, jei jie nėra tvirtai sumontuoti prietaise! Jų atliekų šalinimą reglamentuoja Baterijų įstatymas.
- Baigęs naudoti elektrinius ir elektroninius įrenginius, jų savininkas arba naudotojas pagal teisės aktus privalo juos grąžinti.
- Galutinis naudotojas yra pats atsakingas už savo asmens duomenų pašalinimą iš išmetamų senų įrenginių!

Perbraukto atliekų konteinerio simbolis reiškia, kad elektrinius ir elektroninius įrenginius draudžiama išmesti su buitinėmis atliekomis.

Elektrinius ir elektroninius įrenginius galima nemokamai atiduoti šiose vietose:

- viešose teisėtose utilizavimo ir surinkimo vietose (pvz., savivaldybės rangovų aikštelėse);
- elektrinių įrenginių pardavimo vietose (stacionariose ir internetinėse), jei pardavėjas yra įsipareigojęs priimti grąžinamus gaminius arba tai daro savanoriškai.

Šie teiginiai galioja tik įrenginiams, kurie yra įrengiami ir parduodami Europos Sąjungos šalyse ir kuriems taikoma Europos Sąjungos direktyva 2012/19/ES. Ne Europos Sąjungos šalims gali galioti kitos panaudotų elektrinių ir elektroninių įrenginių utilizavimo nuostatos.

Nurodymai baterijų įstatyme (vok. BattG)



- Senos baterijos ir akumuliatoriai nėra būtinės atliekos, todėl jiems priskiriamos atskiros taisyklės arba išmetimas!
- Dėl saugaus baterijų arba akumuliatorių išėmimo iš elektrinių prietaisų ir dėl informacijos apie jų tipą arba cheminę sistemą prašome atsižvelgti į tolimesnius duomenis, nurodytus naudojimo arba montavimo instrukcijoje.
- Baterijų arba akumuliatorių savininkas arba naudotojas juos panaudojęs įstatymais yra įpareigotas juos grąžinti. Grąžinti galima butyje įprastai naudojamą kiekį.

Senose baterijose gali būti kenksmingų medžiagų arba sunkiųjų metalų, kurie gali sukelti žalą aplinkai ir sveikatai. Senų baterijų panaudojimas ir naudojimas jų sudėtyje esančių išteklių prisideda prie šių abiejų prekių apsaugos.

Perbraukto atliekų konteinerio simbolis reiškia, kad baterijas ir akumuliatorius draudžiama išmesti su buitinėmis atliekomis.

15 GARANTIJA

Galimus įrenginio medžiagų ar gamybos defektus įstatymų numatytu pretenzijų dėl trūkumų reiškimo senaties termino laikotarpiu mes šaliname savo nuožiūra remonto arba keitimo būdu. Senaties terminas nustatomas kiekvienu konkrečiu atveju pagal šalies, kurioje įrenginys buvo įsigytas, teisės aktus.

Mūsų garantinis įsipareigojimas galioja tik šiais atvejais:

- laikomasi šios naudojimo instrukcijos;
- įrenginys tinkamai naudojamas;
- naudojamos originalios atsarginės dalys.

Jei po atliekų konteineriu yra tokie ženklai Hg, Cd arba Pb, jie reiškia:

- Hg: baterijoje yra daugiau nei 0,0005 % gyvsidabrio
- Cd: baterijoje yra daugiau nei 0,002 % kadmio
- Pb: baterijoje yra daugiau nei 0,004 % švino

Baterijas ir akumuliatorius galima nemokamai atiduoti šiose vietose:

- viešose teisėtose išmetimo ir surinkimo vietose (pvz., komunaliniuose ūkiuose);
- baterijų ir akumuliatorių pardavimo vietose;
- bendros įrenginių naudotų baterijų surinkimo sistemos vietose;
- gamintojo surinkimo vietoje (jei jis yra bendros surinkimo sistemos narys).

Šie teiginiai galioja tik akumuliatoriams ir baterijoms, įrengtoms ir parduodamoms Europos Sąjungos šalyse ir kurioms taikoma 2006/66/EB direktyva. Ne Europos Sąjungos šalims gali galioti kitos akumuliatorių ir baterijų utilizavimo nuostatos.

13 KLIENTŲ APTARNAVIMO TARNYBA / TECHNINĖS PRIEŽIŪROS PUNKTAS

Iškilius klausimų dėl garantijos, remonto ir atsarginių dalių, kreipkitės į savo artimiausią AL-KO techninės priežiūros skyrių. Jį rasite internete tokiu adresu:

www.alko-garden.com/service-contacts

Daugiau informacijos apie atsargines dalis rasite: www.alko-garden.com/spareparts

14 INFORMACIJA APIE ATITIKTIES DEKLARACIJĄ

Šiuo prisiimdami sau atsakomybę deklaruojame, kad šis rinkai pateiktos formos gaminytis atitinka darniųjų ES direktyvų, ES saugos standartų ir gaminiui taikomų standartų reikalavimus. Atitikties deklaracija yra naudojimo instrukcijos dalis ir pridedama prie įrenginio.

Garantija nustoja galioti šiais atvejais:

- bandoma savarankiškai remontuoti įrenginį;
- savarankiškai atliekami techniniai pakeitimai;
- įrenginys naudojamas ne pagal paskirtį.

Garantija netaikoma:

- dažų pažeidimams, atsiradusiems dėl normalaus dėvėjimosi,
- susidėvinčiosioms dalims, atsarginių dalių kortelėje pažymėtoms rėmeliu.

Garantinis laikotarpis prasideda nuo dienos, kurią įrenginį pirmą kartą įsigyja galutinis vartotojas. Lemiamą yra pirkimo dokumente nurodyta data. Kreipkitės su šia garantijos deklaracija ir originaliu pirkimo dokumentu į savo pardavėją arba artimiausią įgaliotąjį klientų aptarnavimo skyrių. Ši deklaracija nedaro įtakos įstatymais pagrįstoms pirkėjo pretenzijoms, kurias jis gali pareikšti pardavėjui.

ORIGINĀLĀS LIETOŠANAS INSTRUKCIJAS TULKOJUMS

Saturs



1	Par šo lietošanas instrukciju.....	273	6	Lietošana	280
1.1	Simboli titullapā.....	274	6.1	Pļaušanas augstuma iestatīšana (08)	280
1.2	Zīmju skaidrojums un signālvārdi	274	6.2	Pļaušana ar akumulatoru darbināmu ierīci mulčēšanai-pļaušanai (06, 07) ..	281
2	Izstrādājuma apraksts	274	6.3	Iekārtas ieslēgšana un izslēgšana (09).....	281
2.1	Paredzētais lietojums.....	274	6.4	Akumulatoru uzlādes stāvokļa pārbaude (10).....	281
2.2	Iepriekš paredzama potenciāli nepareiza izmantošana.....	274	6.5	Sienas stiprinājums (11).....	281
2.3	Atlikušie riski	274	6.6	Darba stāvokļi (05).....	281
2.4	Drošības un aizsardzības ierīces.....	274	7	Darba norādījumi	282
2.4.1	Atbloķēšanas taustiņš	275	8	Tehniskā apkope un tīrīšana	282
2.4.2	Automātiskā izslēgšanas funkcija	275	8.1	Regulāri veicamās apkopes	282
2.5	Simboli uz iekārtas.....	275	8.2	Ierīces un pļaušanas mehānisma tīrīšana (12)	282
2.6	Produkta pārskats (01)	275	8.3	Griezējnažu pārbaude un nomaiņa	282
2.7	Piegādes komplekts (02)	275	8.4	Remontdarbi.....	283
3	Drošības norādījumi.....	276	9	Palīdzība traucējumu gadījumā	283
3.1	Vispārējie drošības tehnikas norādījumi elektroinstrumentam.....	276	10	Akumulatora transportēšana	284
3.1.1	Drošība darba vietā	276	11	Glabāšana	284
3.1.2	Elektriskā drošība	276	11.1	Ierīces glabāšana	284
3.1.3	Personīga drošība	276	11.2	Akumulatora un lādēšanas ierīces glabāšana.....	285
3.1.4	Lietošana un rīkošanās ar elektroinstrumentu	277	12	Utilizācija	285
3.1.5	Lietošana un rīkošanās ar akumulatora tipa instrumentu	277	13	Klientu apkalpošanas dienests/serviss.....	286
3.1.6	Serviss.....	278	14	Informācija par atbilstības deklarāciju	286
3.2	Zālienu pļāvēja drošības norādījumi..	278	15	Garantija	286
3.3	Vibrācijas slodze.....	278			
3.4	Trokšņa piesārņojums	279			
3.5	Drošības norādījumi akumulatoram un lādētājam	279			
4	Montāža	280			
4.1	Ar akumulatoru darbināmas ierīces mulčēšanai-pļaušanai uzstādīšana (03)	280			
5	Ekspluatācijas sākšana.....	280			
5.1	Akumulatora uzlāde	280			
5.2	Akumulatora ievietošana un izņemšana (04).....	280			

1 PAR ŠO LIETOŠANAS INSTRUKCIJU

- Vācu valodā izdotā versija ir oriģinālā lietošanas instrukcija. Visas pārējās dokumentu versijas citās valodās ir oriģinālo lietošanas instrukciju tulkojumi.
- Vienmēr saglabājiet šo lietošanas instrukciju tādā stāvoklī, lai vēlāk varat tajā ieskatīties, ja būs nepieciešama informācija par ierīci.
- Nododiet ierīci citām personām tikai kopā ar šo lietošanas instrukciju.

- Izlasiet un ievērojiet šajā lietošanas instrukcijā sniegtos drošības un brīdinājuma norādījumus.

1.1 Simboli titullapā

Simbols	Skaidrojums
	Pirms lietošanas obligāti uzmanīgi izlasiet šo lietošanas instrukciju. Tas ir priekšnoteikums drošam darbam un lietošanai bez traucējumiem.
	Lietošanas instrukcija
	Rīkojieties ar litija-jonu akumulatoriem uzmanīgi! Īpaši ievērojiet šajā lietošanas instrukcijā esošās norādes par transportēšanu, glabāšanu un utilizāciju!

1.2 Zīmju skaidrojums un signālvārdi

⚠ BĪSTAMI! Norāda uz tiešu, bīstamu situāciju, kuras rezultātā, ja vien no tās neizvairīsieties, iestāsies nāve vai gūsiet smagas traumas.

⚠ BRĪDINĀJUMS! Norāda uz potenciāli bīstamu situāciju, kuras rezultātā, ja vien no tās neizvairīsieties, var iestāties nāve vai iespējams gūt smagas traumas.

⚠ ESIET PIESARDZĪGI! Norāda uz potenciāli bīstamu situāciju, kuras rezultātā, ja vien no tās neizvairīsieties, iespējams gūt vieglas vai vidēji smagas traumas.

UZMANĪBU! Norāda uz potenciāli bīstamu situāciju, kuras rezultātā, ja vien no tās neizvairīsieties, iespējams materiālo zaudējumu risks.

f NORĀDĪJUMS Īpaši norādījumi labākai izpratnei un manipulēšanai.

2 IZSTRĀDĀJUMA APRAKSTS

UZMANĪBU! Ierīces un akumulatora bojājumu risks. Lietojot ierīci ar nepiemērotu akumulatoru, iespējami ierīces un akumulatora bojājumi.

- Lietojiet ierīci tikai ar noteikto akumulatoru.

Var izmantot visus AL-KO 18V sistēmas akumulatorus (Bxxx Li) un uzlādes ierīces (Cxxx Li).

Papildu informāciju par akumulatoriem un lādētājiem skatiet atsevišķās instrukcijās:

- Lietošanas instrukcija 443130: Akumulatori
- Lietošanas instrukcija 443131: Lādētāji

2.1 Paredzētais lietojums

Šī ierīce ir paredzēta biežai tsa, sausa zāliena pļaušanai nelielā, izliktā zāliena platībā. Nopļautais materiāls paliek uz zāliena, lai to mēslotu.

Iekārta ir paredzēta izmantošanai privātā teritorijā. Jebkāda cita veida lietojums, kā arī neatļautas modifikācijas un papildināšana, tiek uzskatītas par ierīces nepareizu lietojumu un šādi tiek zaudēta garantija, kā arī nav spēkā atbilstības deklarācija gadījumā ražotājs neuzņemas atbildību par kaitējumu, kas nodarīta lietotājam vai kādai trešajai pusei.

2.2 Iepriekš paredzama potenciāli nepareiza izmantošana

Ierīce nav paredzēta komerciāliem nolūkiem ne sabiedriskos parkos vai sporta laukumos, ne arī izmantošanai lauksaimniecībā vai mežsaimniecībā.

- Ierīci nedrīkst izmantot lietū vai slapjā zālienā.
- Nedrīkst demontēt vai apiet drošības ierīces.

2.3 Atlikušie riski

Arī tad, ja ierīce tiek izmantota atbilstoši tās lietojumam, vienmēr saglabājas zināms risks, kuru nav iespējams paredzēt. Arī ierīces tips un konstrukcija atkarībā no lietojuma var būt saistīta ar turpmāk tekstā uzskaitītajiem potenciālajiem riskiem:

- Iespējama atgriezumam, zemes un nelielu akmeņu izviesšana.
- Ja netiek izmantoti elpceļu aizsarglīdzekļi, iespējama atgriezumam daļiņu ieelpošana.
- Sagriešanās risks, sniedzoties pie rotējošā griezējmaža.

2.4 Drošības un aizsardzības ierīces

⚠ BRĪDINĀJUMS! Traumu risks. Bojātas un atslēgtas drošības un aizsardzības ierīces var būt iemesls smagām traumām.

- Bojātas drošības un aizsardzības ierīces ir jā-saremontē.
- Nekādā gadījumā neveidojiet drošības ierīču un aizsargierīču apvadus.

2.4.1 Atbloķēšanas taustiņš

Atbloķēšanas taustiņš atbloķē ieslēgšanas/izslēgšanas slēdzi. Šādi tiek novērsta nejauša ierīces ieslēgšana, nospiežot tikai ieslēgšanas/izslēgšanas slēdzi.

2.4.2 Automātiskā izslēgšanas funkcija

Ierīce automātiski izslēdzas, kad tā tiek pacelta, lai novērstu kontaktu ar rotējošajiem griezējmašīnām.

2.5 Simboli uz iekārtas

Simbols	Skaidrojums
	Izmantojot ierīci, ievērojiet īpašu piesardzību!
	Pirms lietošanas izlasiet lietošanas instrukciju!
	Risks, ko rada izsviestie priekšmeti!
	Izraidiet trešās personas no bīstamās zonas!
	Sargiet rokas un kājas no saskares ar plaušanas mehānismu!
	Neattiecas.
	Elektriskās strāvas trieciena risks, ja tiek pārvilkts strāvas vads.
	Nebrauciet pār strāvas vadu!
	Pirms regulēšanas, tīrīšanas vai apkopes darbiem noņemiet akumulatoru.

2.6 Produkta pārskats (01)

Nr.	Daļa
1	Rokturis
2	Atbloķēšanas taustiņš uz roktura
3	Sienas stiprinājums
4	Ieslēgšanas/izslēgšanas slēdzis
5	Akumulatora nodalījums
6	Roktura augšējā daļa
7	Skrāpis
8	Roktura apakšējā daļa
9	Fiksācijas uzdeva
10	Pagriešanas šarnīra bīdāmais fiksators
11	Uzlādes stāvokļa indikācija
12	Pļaušanas augstuma regulēšanas rats
13	Akumulators*
14	Lādētājs*

*: *Neietilpst piegādes komplektācijā, bet iespējams iegādāties atsevišķi.*

2.7 Piegādes komplekts (02)

Piegādes komplektācijā ietilpst turpmāk uzskaitītās detaļas. Pārbaudiet, vai komplektācijā ir iekļautas visas uzskaitītās detaļas:

Nr.	Daļa
1	Rokturis ar roktura augšējo daļu
2	Roktura apakšējā daļa
3	Ar akumulatoru darbināma ierīce mulčēšanai-pļaušanai
4	Skrāpis
5	Lietošanas instrukcija

3 DROŠĪBAS NORĀDĪJUMI

3.1 Vispārējie drošības tehnikas norādījumi elektroinstrumentam

⚠ BRĪDINĀJUMS! Izlasiet visus šī elektroinstrumenta drošības norādījumus, instrukcijas, skatiet ilustrācijas un tehniskos datus.

Neievērojot drošības tehnikas norādījumus un instrukcijas, rezultātā var būt elektriskās strāvas triecienu, var izcelties ugunsgrēks un/vai var būt nopietnas traumas.

- **Saglabājiet visus drošības tehnikas norādījumus un instrukcijas, lai tos varētu izmantot arī nākotnē.**

Drošības tehnikas norādījumos lietojamais apzīmējums „Elektroinstrumenti” attiecas vai nu uz elektroinstrumentiem, kas darbojas no tīkla (ar strāvas vadu), vai arī uz elektroinstrumentiem, kas darbojas no akumulatora (bez strāvas vada).

3.1.1 Drošība darba vietā

- **Darba vietai ir jābūt tīrai un labi apgaismotai.** Nekārtība vai slikts apgaismojums darba vietā var novest pie nelaimes gadījumiem.
- **Ar ierīci nedrīkst strādāt sprādzienbīstamās vietās, kur atrodas viegli aizdedzināmi šķidrums, gāzes vai putekļi.** Elektroinstrumentu darbības laikā veidojas dzirksteles, kas var aizdedzināt putekļus vai tvaikus.
- **Elektroinstrumenta lietošanas laikā neļaujiet tuvuoties bērniem un citām personām.** Daļiņas uzmanības gadījumā var zaudēt kontroli pār elektroinstrumentu.

3.1.2 Elektriskā drošība

- **Elektroinstrumenta kontaktdakša ir jāievieto atbilstošā rozetē. Kontaktdakšu nedrīkst modificēt.** Ja elektroinstrumenti ir iezemēti, nedrīkst lietot kontaktdakšas adapterus. Lietojot nepārveidotas kontaktdakšas un atbilstošas rozetes, samazinās elektriskā trieciena risks.
- **Nepieskarieties iezemētām cauruļu, apkures iekārtu, pavardu un ledusskapju virsmām.** Ja jūsu ķermenis ir iezemēts, pastāv paaugstināts elektriskā trieciena risks.
- **Nepakļaujiet elektroinstrumentus lietus vai mitruma iedarbībai.** Ūdens iekļūšana elektroinstrumentā paaugstina elektriskā trieciena rašanās risku.
- **Lietojiet strāvas vadu tikai tādiem nolūkiem, kā paredzēts; nenesiet elektroinstrumentu, turot to aiz kabeļa, neiekariet**

elektroinstrumentu aiz kabeļa un nevelciet kabeli, lai izņemtu kontaktdakšu no rozetes. Raugieties, lai strāvas vads atrastos astatus no karstuma avotiem, eļļas, asām malām vai ierīces kustīgajām daļām. Bojāti vai sapinušies strāvas vadi palielina elektriskā trieciena gūšanas risku.

- **Ja strādājat ar elektroinstrumentu ārpus telpām, izmantojiet tikai tādus strāvas vadus-pagarinātājus, kas paredzēti lietošanai ārpus telpām.** Ārpus telpām lietošanai paredzētu strāvas vadus-pagarinātāju lietošana ļauj samazināt elektriskā trieciena gūšanas risku.
- **Ja elektroinstrumenti ir jālieto mitrā vidē, izmantojiet diferenciālās aizsardzības ierīci.** Diferenciālās aizsardzības ierīces lietošana samazina elektriskā trieciena risku.

3.1.3 Personīga drošība

- **Strādājot ar elektroinstrumentu, uzmanīgi sekojiet tam un saprotiet to, ko darāt. Neļietojiet elektroinstrumentus, ja esat noguris, narkotisko vielu, alkohola reibumā vai zāļu ietekmē.** Pat īslaicīgi lietošanas laikā neuzmanīgi rīkojoties ar elektroinstrumentu, var būt nopietnas traumas.
- **Valkājiet personiskās aizsardzības līdzekļus un obligāti valkājiet aizsargbrilles.** Personiskās aizsardzības līdzekļu, piemēram, putekļu masku, zābaku ar neslīdošu pēdu, aizsargķiveres vai dzirdes aizsardzības līdzekļu, lietošana, atkarībā no elektroinstrumentu veida un lietošanas veida samazina traumu gūšanas risku.
- **Izvairieties no nejaušas ieslēgšanas.** Pirms elektroinstrumenta pieslēgšanas elektrības avotam un/vai tā akumulatora ievietošanas vai pirms nešanas, pārliedziet, vai tas ir izslēgts. Ja nesot elektroinstrumentu vai to pieslēdzot elektroīklam, turēsiet pirkstu uz ieslēgšanas slēdža, šādi var notikt nelaimes gadījums.
- **Pirms elektroinstrumenta ieslēgšanas novāciet iestatīšanas instrumentus un uzgriežņu atslēgas.** Instrumentu vai atslēgu iekļūšana elektroinstrumenta kustīgajās daļās var izraisīt elektroinstrumenta bojājumus.
- **Izvairieties no ķermenim neraksturīgas stājas. Parūpējieties par to, lai vienmēr stāvētu droši un saglabātu līdzsvaru.** Šādi būs vieglāk saglabāt kontroli pār elektroinstrumentu negaidītās situācijās.

- **Valkājiet piemērotu apģērbu. Nevalkājiet platu apģērbu vai rotaslietas. Raugieties, lai mati un apģērbs neieklūst kustīgajās daļās.** Brīvu apģērbu, rotaslietas vai garus matus var ievilkst ierīces kustīgās daļās.
 - **Ja ir paredzēts uzstādīt putekļu atsūkšanas un uztveršanas ierīces, tām ir jābūt pieslēgtām un tās ir pareizi jāizmanto.** Putekļu atsūkšanas ierīču lietošana var mazināt ar putekļiem saistītos riskus.
 - **Neīktojieties pārgalvīgi un neignorējiet elektroinstrumentu drošības noteikumus, pat tad, ja elektroinstrumentu esat jau daudzus reizes lietojis(-usi).** Nevērtīgas rīcības rezultātā jau dažu sekunžu laikā var gūt smagas traumas.
- ### 3.1.4 Lietošana un rīkošanās ar elektroinstrumentu
- **Nepārslogojiet elektroinstrumentu. Lietojiet darbam piemērotu elektroinstrumentu.** Ar piemērotu elektroinstrumentu ir labāk un drošāk strādāt tam paredzētajā darba vidē.
 - **Nelietojiet elektroinstrumentu, ja ir bojāts tā slēdzis.** Elektroinstrumenti, kuru nevar ieslēgt vai izslēgt, ir bīstami un tas ir jāremontē.
 - **Pirms ierīces regulēšanas, detaļu nomainas vai elektroinstrumenta novietošanas glabāšanā atvienojiet kontaktdakšu no elektrofīkla rozetes un/vai izņemiet akumulatoru.** Šāds piesardzības pasākums izslēdz iespēju nejauši ieslēgt ierīci.
 - **Glabājiet elektroinstrumentus bērniem nepieejamā vietā. Neļaujiet lietot elektroinstrumentu personām, kas nezina, kā to lietot vai nav izlasījusi šos norādījumus.** Elektroinstrumenti var būt bīstami, ja tos lieto personas bez pieredzes.
 - **Rīkojieties ar elektroinstrumentu un tā aprīkojumu saudzīgi. Pārbaudiet, vai kustīgās daļas darbojas pareizi un nav iesprūdušas, salūzušas vai bojātas, šādi pasliktinot elektroinstrumenta veiktspēju. Ja elektroinstrumentam ir bojātas detaļas pirms lietošanas ir jāveic to remonts.** Daudzi nelaimes gadījumi notiek, neveicot elektroinstrumentiem pienācīgu apkopi.
 - **Griezējinstrumentiem ir jābūt asiem un tīriem.** Kārtīgi kopti griezējinstrumenti ar asām griešanas šķautnēm retāk iesprūst un ar tiem ir vieglāk strādāt.
 - **Izmantojiet elektroinstrumentu, papildus darbarīkus, pievienojamos uzgaļus utt. atbilstoši norādījumiem. Ņemiet vērā darba apstākļus un veicamā darba specifiku.** Elektroinstrumentu lietošana instrukcijās neparedzētiem nolūkiem var novest pie bīstamām situācijām.
 - **Rūpējieties, lai rokturi un satveramās virsmas būtu sausas, tīras un uz tām nebūtu eļļas un smērvielu.** Slideni rokturi un satveramās virsmas neļauj elektroinstrumentu droši lietot un rīkoties ar to neparedzamās situācijās.
- ### 3.1.5 Lietošana un rīkošanās ar akumulatora tipa instrumentu
- **Akumulatoru uzlādei, izmantojot tikai ražotāja ieteiktos lādētājus.** Lietojot konkrētiem akumulatoru modeļiem paredzētus lādētājus cita veida akumulatoru uzlādei, var rasties situācijas ar ugunsgrēka risku.
 - **Elektroinstrumentā drīkst izmantot tikai tam paredzētos akumulatorus.** Citu akumulatoru lietošana var rādīt bojājumus vai ugunsgrēka draudus.
 - **Neglabājiet neizmantotu akumulatoru kopā ar saspraudēm, monētām, atslēgām, naglām, skrūvēm vai citiem sīkiem metāliskiem priekšmetiem, kuri var izveidot īssavienojumu starp akumulatora kontaktiem.** Akumulatora kontaktu īssavienojums var izraisīt aizdegšanos vai ugunsgrēku.
 - **Nepareizas lietošanas rezultātā no akumulatora var izteciēt šķidrums. Izvairieties no saskaršanās ar to. Ja nejauši tam pieskaraties, noskalojiet ar ūdeni. Ja šķidrums iekļūst acīs, meklējiet medicīnisko palīdzību.** Izteciējies akumulatora šķidrums var uzliesmot vai radīt ādas kairinājumu.
 - **Nelietojiet bojātu akumulatoru vai akumulatoru, ja tam veiktas modifikācijas.** Bojātu akumulatoru vai akumulatoru, ja tiem veiktas modifikācijas, darbība var būt neparedzama un tie var būt iemesls ugunsgrēkam, sprādzienam vai traumām.
 - **Nepakļaujiet akumulatoru uguns vai augstas temperatūras iedarbībai.** Uguns vai temperatūras virs 130 °C ietekmē akumulatoru var eksplodēt.
 - **Ievērojiet visus norādījumus par lādēšanu un nekādā gadījumā neveiciet akumulatora vai akumulatora tipa instrumentu uzlādi temperatūrā, kas pārsniedz lietošanas instrukcijā norādīto temperatūras intervālu.**

Nepareizi veicot lādēšanu vai veicot lādēšanu temperatūrā, kas pārsniedz pieļaujamo temperatūras intervālu, šādi var sabojāt akumulatoru, kā arī palielināt ugunsgrēka risku.

3.1.6 Serviss

- **Jūsu elektroinstrumenta remontu drīkst veikt tikai kvalificēts speciālists un, izmantojot tikai oriģinālās rezerves daļas.** Šādi tiek nodrošināta elektroinstrumenta drošība.
- **Nekādā gadījumā neveiciet akumulatora apkopi.** Visus darbus, kas saistīti ar akumulatora apkopi, drīkst veikt tikai ražotājs vai pilnvarots servisa centrs.

3.2 Zālienu plāvēja drošības norādījumi

- **Zālienu plāvēju aizliegts lietot sliktos laika apstākļos - īpaši zibens spēriena apdraudējuma gadījumā.** Tādējādi tiek samazināts zibens spēriena risks.
- **Rūpīgi pārbaudiet vietu, kurā tiks izmantots zālienu plāvējs, vai tajā nav savvaļas dzīvnieki.** Zālienu plāvējs plaušanas laikā var savainot savvaļas dzīvniekus.
- **Rūpīgi pārbaudiet vietu, kurā tiks izmantots zālienu plāvējs, un aizvāciet visus akmeņus, kokus, stieples, kaulus un citus svešķermeņus.** Aizmesti priekšmeti var radīt traumas.
- **Pirms zālienu plāvēja lietošanas vienmēr veiciet vizuālu pārbaudi, lai pārliecinātos, ka nazis un nažu mehānisms nav nolietojies vai bojāts.** Nodilušas vai bojātas detaļas palielina traumu gūšanas risku.
- **Bieži pārbaudiet, vai zāles savākšanas tvertne nav nodilusi vai bojāta.** Nolietota zāles savākšanas tvertne var palielināt traumu gūšanas risku.
- **Lūdziet uzstādīt visas aizsargierīces. Aizsargierīcēm jābūt darba kārtībā un jābūt uzstādītām atbilstoši noteikumiem.** Ja aizsargierīce ir valīga, bojāta vai nedarbojas pareizi, tā var radīt traumas.
- **Nodrošiniet, lai ventilācijas atveres neaizsegtu netīrumi.** Bloķētas ventilācijas atveres un piesārņojums var izraisīt pārkaršanu vai ugunsbīstamību.
- **Strādājot ar zālienu plāvēju, vienmēr valkājiet neslīdošus un aizsargājošus apavus. Nelietojiet zālienu plāvēju ar kailām pēdām vai atvērtās sandalēs.** Tas samazina traumu gūšanas risku pēdām, saskaroties ar rotējošu nazi.

- **Strādājot ar zālienu plāvēju, vienmēr valkājiet garas bikses.** Neaizsargāta āda palielina traumu gūšanas risku, ko rada aizmesti priekšmeti.
- **Nelietojiet zālienu plāvēju mitrā zālē. Nekādā gadījumā neskrīniet.** Tas palielina izslīdēšanas vai apkrīšanas risku, kas var radīt traumas.
- **Nelietojiet zālienu plāvēju stāvās nogāzēs.** Tas palielina kontroles zaudēšanas iespējamību, izslīdēšanas vai apkrīšanas risku, kas var radīt traumas.
- **Strādājot nogāzēs, vienmēr pārliecinieties, ka jums ir drošs pamats, vienmēr strādājiet šķērsvirzienā attiecībā pret nogāzi, nekad nestrādājiet slīpumā uz augšu vai uz leju, un, mainot virzienu, esiet īpaši uzmanīgi.** Tas palielina kontroles zaudēšanas iespējamību, izslīdēšanas vai apkrīšanas risku, kas var radīt traumas.
- **Rīkojieties sevišķi piesardzīgi, kad zālienu plāvēju pārvietojat atpakaļ vai velkat virzienā uz sevi. Vienmēr kontrolējiet apkārtni.** Tas samazina risku ekspluatācijas laikā aizķerties.
- **Nepieskarieties nažiem vai citām bīstamām rotējošām detaļām, ja tās vēl kustas.** Tas samazina traumu gūšanas risku, ko rada rotējošas detaļas.
- **Noņemot iesprūdušo materiālu vai tīrot zālienu plāvēju, pārliecinieties, ka visi slēdži ir izslēgtā stāvoklī un akumulators ir izņemts.** Nejaūša zālienu plāvēja ieslēgšanās var radīt smagas traumas.
- Pirms izstrādājuma glabāšanas vienmēr atdzesējiet to.
- Pirms glabāšanas iztukšojiet zāles uztvērējgrozu.
- Veicot ierīces regulēšanu, raugieties, lai neiespiestu pirkstus starp rotējošajiem nažiem un nekustīgām iekārtas daļām.

3.3 Vibrācijas slodze

Vibrācijas kopējās vērtības un trokšņu līmeņa vērtības

- Dotās vibrāciju kopējās vērtības un trokšņu līmeņa vērtības ir izmērītas atbilstoši standartizētam pārbaudes procesam un tās iespējams izmantot viena elektroinstrumenta salīdzināšanai ar citu.

- Dotās vibrācijas kopējās vērtības un trokšņu līmeņa vērtības iespējams izmantot arī aptuvenam noslodzes novērtējumam.
- Vibrāciju kopējās vērtības un trokšņu līmeņa vērtības faktiskās elektroinstrumenta lietošanas laikā var atšķirties no dotajām vērtībām - atkarībā no elektroinstrumenta lietošanas veida un metodes.
- Ievērojiet drošības pasākumus saskaņā ar norādēm drošības nodaļā. Mēģiniet vibrāciju noslodzi turēt pēc iespējas mazāku. Vibrācijas noslodzes samazināšanas pasākumu piemēri ir cimdus lietošana instrumenta ekspluatācijas laikā un darba laika ierobežošana. Pie tam jāņem vērā visas ekspluatācijas cikla daļas (piemēram, laiki, kad elektroinstrumenti ir izslēgti un arī tie, kad tas ir ieslēgts, taču darbojas bez slodzes).
- Pārāk ilgi lietojot ierīci, tā izraisīs operatora ķermeņa vibrācijas, kas var būt iemesls asins cirkulācijas problēmām (pazīme — „pirksti kļūst balti”). Lai mazinātu šo risku, uzvelciet cimdus un nodrošiniet, lai rokas būtu siltas. Ja konstatējat pazīmi „balti pirksti”, nekavējoties konsultējieties pie ārsta. Šī pazīme ievēro: Jūtīguma samazināšanās, tirpšana, nieze, sāpes, spēka zudums, ādas krāsas vai stāvokļa izmaiņas. Parasti šie simptomi ietekmē pirkstus, rokas vai pulsus. Zemā temperatūrā šie riski samazinās.
- Darba dienas laikā centieties ievērot garākus darba pārtraukumus, lai jūsu ķermenis varētu atgūties no trokšņa un vibrācijām. Plānojiet savu darbu tā, lai, strādājot ar ierīcēm, kam ir augsts vibrāciju līmenis, darba laiks būtu sadalīts uz vairākām dienām.
- Ja darba laikā, turot ierīci rokās, sajūtat diskomfortu vai notiek ādas krāsas izmaiņas, nekavējoties pārtrauciet darbu. Izmantojiet pietiekami ilgus darba pārtraukumus. Nepārtraucot darbu pietiekami ilgi, var iestāties roku-plaukstu vibrācijas sindroms.
- Samaziniet vibrācijas iedarbības risku līdz minimumam. Veiciet ierīces kopšanu atbilstoši norādījumiem lietošanas instrukcijā.
- Ja ierīci nākas izmantot bieži, sazinieties ar vietējo izplatītāju, lai iegādātos pretvibrācijas piederumus (piem., rokturus).
- Izvairieties no strādāšanas ar ierīci temperatūrā zem 10 °C. Plānojot darbu, novērtējiet, kā var samazināt vibrācijas noslodzi.

Vibrācijas risks

- **Faktiskais vibrāciju emisijas rādītājs ierīces ekspluatācijas laikā var atšķirties no ražotāja norādītās vērtības.** Pirms lietošanas un lietošanas laikā ievērojiet turpmāk uzskaitītos ietekmējošos faktorus:
 - Vai ierīce tiek izmantota atbilstoši lietošanas nolūkam?
 - Vai apstrādājama materiāls tiek nogriezts vai apstrādāts pareizi?
 - Vai ierīce ir labā darba stāvoklī?
 - Vai griešanas apriņķis ir pareizi uzstādīts un ir uzstādīts pareizs griezējinstrumenti?
 - Vai ir uzstādīti rokturi un, ja tas ir nepieciešams, ir uzstādīti vibrācijas slāpējoši rokturi, kā arī, vai tie ir kārtīgi piestiprināti pie ierīces?
- Darbiniet ierīci tikai ar tādu motora ātrumu, kas nepieciešams attiecīgā darba veikšanai. Izvairieties no ierīces darbināšanas ar maksimālajiem apgrīzieniem, lai samazinātu troksni un vibrāciju.
- Nepareizas ekspluatācijas un apkopes dēļ var palielināties ierīces radītais troksnis un vibrācijas. Tas rada kaitējumu veselībai. Šādā situācijā nekavējoties izslēdziet ierīci un veiciet tās remontu pilnvarotā servisa centrā.
- Vibrāciju radītais slodzes līmenis ir atkarīgs no veicamā darba vai ierīces izmantošanas veida. Novērtējiet šo līmeni un paredziet pietiekami ilgus darba pārtraukumus. Šādi rīkojoties, ievērojami samazināsiet vibrācijas noslodzi kopumā visā darba laikā.

3.4 Trokšņa piesārņojums

Ir noteikts trokšņa līmenis, no kura, darbojoties šai ierīcei, nevar izvairīties. Paredziet trokšņainu darbu, kad to atļauts veikt un saplānotā laikā. Ja nepieciešams, atpūties un, cik vien iespējams, ierobežojiet strādāšanas ilgumu. Individuālajai aizsardzībai un blakusesošajiem cilvēkiem aizsardzībai ir jālieto piemēroti dzirdes aizsardzības līdzekļi.

3.5 Drošības norādījumi akumulatoram un lādētājam

- Pirms uzlādes izņemiet akumulatorus no ierīces.
- Ierīcē neizmantojiet kopā dažādu veidu akumulatorus vai jaunus un lietotus akumulatorus.
- Ievietojiet ierīcē akumulatorus, ievērojot polaritātes novietojumu.

- Izņemiet akumulatoru no ierīces, ja plānojat ierīci uzglabāt ilgāku laiku.
- Neveidojiet īssavienojumu starp ierīces vai akumulatora kontaktspailēm.

Lietošanas instrukcijas

Ievērojiet akumulatora un uzlādes ierīces drošības norādījumus, kas atrodami atsevišķajās lietošanas instrukcijās:

- Lietošanas instrukcija 443130: Akumulatori
- Lietošanas instrukcija 443131: Lādētāji

4 MONTĀŽA

⚠ BRĪDINĀJUMS! Nepilnīga montāža ir bīstama! Pilnībā nesamontētas ierīces darbība var izraisīt smagas traumas.

- Lietojiet ierīci tikai tad, kad ir pilnībā pabeigta montāža!
- Neievietojiet ierīcē akumulatoru, kamēr nav pilnībā pabeigta montāža!

4.1 Ar akumulatoru darbināmas ierīces mulčēšanai-ļāušanai uzstādīšana (03)

Roktura augšējās daļas savienošana ar roktura apakšējo daļu

1. Ievietojiet (03/a) roktura augšējo daļu (03/1) roktura apakšējā daļā (03/2).
2. Novietojiet rokturus tā, lai izcilnis (03/3) roktura apakšējā daļā nofiksētos roktura augšējās daļas atverī fiksācijas urbumā (03/4).

Roktura apakšējās daļas uzstādīšana ar akumulatoru darbināmai ierīcei mulčēšanai-ļāušanai

1. Novietojiet roktura apakšējās daļas sakabi (03/5) un sakabes pretējo pusi (03/6) tā, lai tās būtu iespējams ievietot vienu otrā.
2. Ievietojiet roktura apakšējās daļas sakabi (03/5) un sakabes pretējo pusi (03/6) līdz atdūrei vienu otrā (03/b).
3. Uzbīdīet fiksācijas uznavu (03/7) uz sakabes pretējo pusi un pievelciet ar roku (03/c).

5 EKSPLUATĀCIJAS SĀKŠANA

ⓘ NORĀDĪJUMS Pārbaudiet, vai ierīcei nav bojājumu, katru dienu, sākot darbu, pēc tam, kad ierīce ir nokritis, vai pēc cita veida triecieniem. Vajadzības gadījumā nodrošiniet pirms lietošanas remontu.

5.1 Akumulatora uzlāde

Uzlādējiet akumulatoru kā aprakstīts atsevišķajās lietošanas instrukcijās:

- Lietošanas instrukcija 443130: Akumulatori
- Lietošanas instrukcija 443131: Lādētāji

5.2 Akumulatora ievietošana un izņemšana (04)

⚠ UZMANĪBU! Akumulatora izraisītu bojājumu risks. Ja akumulatoru pēc lietošanas atstāj ierīcē, šādi var sabojāt akumulatoru.

- Uzreiz pēc lietošanas izņemiet akumulatoru no ierīces un glabājiet no aukstuma aizsargātā vietā.
- Ievietojiet akumulatoru ierīcē uzreiz pirms darba sākšanas.

Akumulatora ievietošana

1. Ievietojiet (04/a) akumulatoru (04/1) akumulatora nodalījumā (04/2), līdz tas ir nofiksēts savā vietā.

Akumulatora izņemšana

1. Nospiediet un turiet akumulatora fiksācijas pogu (04/3).
2. Izņemiet akumulatoru (04/b).

6 LIETOŠANA

⚠ BRĪDINĀJUMS! Nepilnīga montāža ir bīstama! Pilnībā nesamontētas ierīces darbība var izraisīt smagas traumas.

- Lietojiet ierīci tikai tad, kad ir pilnībā pabeigta montāža!
- Neievietojiet ierīcē akumulatoru, kamēr nav pilnībā pabeigta montāža!

6.1 Ļāušanas augstuma iestatīšana (08)

⚠ ESIET PIESARDŽĪGI! Sagriešanās risks. Sniedzoties ieslēgtā ļāušanas mehānismā, pastāv sagriešanās risks.

- Mainiet augstumu tikai ar izslēgtu motoru un apturētu ļāušanas mehānismu.

Ļāušanas augstumu iespējams regulēt 3 pakāpēs no 30 līdz 50 mm. Tas ļauj pielāgot ļāušanas augstumu atbilstoši veicamajam darbam.

1. Ļāušanas augstuma regulēšanas rata (08/1) iestatīšana:
 - Īsākam zālienam pagrieziet regulēšanas ratu (08/1) līdz minimālajai pakāpei 1: apm. 30 mm (08/a).

- Īsākam zālienam pagrieziet regulēšanas ratu (08/1) līdz maksimālajai pakāpei 3: apm. 50 mm (08/b).

6.2 Pļaušana ar akumulatoru darbināmu ierīci mulčēšanai-pļaušanai (06, 07)

I NORĀDĪJUMS Novietojiet rokturi taisni attiecībā pret ierīci tā, lai bīdāmo fiksatoru varētu aizbīdīt augšējā pozīcijā.

Ar bīdāmo fiksatoru (06/1, 07/1) ir iespējams bloķēt un atbloķēt ar akumulatoru darbināmās ierīces mulčēšanai-pļaušanai pagriešanas šarnīru. Ja bīdāmais fiksators ir pārvietots uz augšu vai uz leju (06/a, 07/a), tas paliek šajā pozīcijā.

Pļaušana taisnās joslās (06)

- Ja bīdāmais fiksators (06/1) ir augšējā pozīcijā, pagriešanas šarnīrs ir bloķēts.
- Rokturi var pārvietot vienā virzienā (06/b):
 - Vertikāla kustība: 0° - 100°
- Ar akumulatoru darbināmo ierīci mulčēšanai-pļaušanai iespējams vadīt taisnās joslās.

Elastīga pļaušana (06, 07)

- Ja bīdāmais fiksators (06/1) ir apakšējā pozīcijā, pagriešanas šarnīrs ir atbloķēts.
- Rokturi var brīvi pārvietot visos virzienos (06/b, 07/b):
 - Vertikāla kustība: 0° - 100°
 - Horizontāla kustība: apm. 45° pa labi un pa kreisi
- Ar akumulatoru darbināmo ierīci mulčēšanai-pļaušanai iespējams vadīt arī pagriezienos.

6.3 Iekārtas ieslēgšana un izslēgšana (09)

Iekārtas ieslēgšana

I NORĀDĪJUMS Iekārtu var darbināt tikai darba stāvoklī.

1. Pārvietojiet rokturi darba stāvoklī (skatīt *Nodaļa 6.6 "Darba stāvokļi (05)", lappuse 281*).
2. Nospiediet (09/a) atbloķēšanas taustiņus (09/1).
3. Nospiediet ieslēgšanas/izslēgšanas slēdzi (09/2) (09/b) un atlaidiet atbloķēšanas taustiņus.

Iekārtas izslēgšana

1. Atlaidiet ieslēgšanas/izslēgšanas slēdzi.

6.4 Akumulatoru uzlādes stāvokļa pārbaude (10)

Uzlādes stāvokļa indikators (10/1) sastāv no 4 gaismas diodēm (10/2). Kad akumulatora uzlādes stāvoklis samazinās, gaismas diodes nepārtraukti spīd zaļā krāsā un cita pēc citas nodziest.

Gaismas diode	Uzlādes līmenis
4 gaismas diodes spīd.	Akumulators pilnībā uzlādēts.
3 gaismas diodes spīd.	Akumulators ir uzlādēts līdz 75%.
2 gaismas diodes spīd.	Akumulators ir uzlādēts līdz 50%.
1 gaismas diode spīd.	Akumulators ir uzlādēts līdz 25%.

6.5 Sienas stiprinājums (11)

Ar akumulatoru darbināmo ierīci mulčēšanai-pļaušanai iespējams uzkarināt pie vertikālas virsmas – piemēram, sienas vai dēļa, izmantojot roktura iekarinašanas urbumu (11/1).

6.6 Darba stāvokļi (05)

Stāvēšanas pozīcija (apm. 70° - 100°)

⚠ BRĪDINĀJUMS! Traumu gūšanas risks, ko rada krītošs rokturis. Pieskaroties stāvēšanas pozīcijā esošam rokturim (īpaši ar ievietotu akumulatoru), tas var apgāzties un izraisīt smagas traumas.

- Neatstājiet darbojošos ierīci bez uzraudzības.
- Novietojiet ierīci tā, lai krītošais rokturis nevarētu nevienu savainot (piemēram, pie sienas).

Ar akumulatoru darbināmo ierīci mulčēšanai-pļaušanai nav iespējams ieslēgt, ja rokturis atrodas stāvēšanas pozīcijā (05/1).

Darba zona (apm. 10° - 70°)

I NORĀDĪJUMS Ierīce izslēdzas, ja rokturis tiek pārvietots ārpus darba zonas.

Ar akumulatoru darbināmo ierīci mulčēšanai-pļaušanai iespējams ieslēgt tikai tad, ja rokturis atrodas darba zonā (05/2).

Transportēšanas pozīcija / uzglabāšanas pozīcija (apm. 0° - 10°)

I NORĀDĪJUMS Ja ierīces darbības laikā tā tiek pacelta aiz roktura, tā automātiski izslēdzas.

Ar akumulatoru darbināmo ierīci mulčēšanai-
pļaušanai aiz roktura iespējams pārnēsāt vai
transportēt un uzglabāt iekarinātā stāvoklī. Ierīci
transportēšanas pozīcijā / glabāšanas pozīcijā
(05/3) nevar ieslēgt.

7 DARBA NORĀDĪJUMI

Ievērojiet drošības norādes!

f NORĀDĪJUMS Ievērojiet vietējos noteiku-
mus, kad atļauts lietot zāliena plāvēju.

- Sekojiet, lai zālē neatrastos svešķermeņi un novāciet tos no darba zonas.
- Pļaujiet tikai pietiekamā apgaismojumā.
- Pļaujiet tikai ar asu griezējnazī.
- Vadiet ierīci tikai ar vadības rokturi.
- Ierīci pārvietojiet tikai iešanas ātrumā.
- Pa nogāzi ierīci vienmēr pārvietojiet šķērsām. Nepļaujiet pa stāviem kāpumiem vai nogāzēm, nepļaujiet, ja slīpums pārsniedz 10°. Rīkojieties uzmanīgāk, mainot darba virzienu.

Akumulatora veikspēja vai kalpošanas laiks

- Griešanas jauda vai apstrādājamā platība ir atkarīga no zāles īpašībām. Tādi faktori, kā zāles garums, zāles blīvums, izvēlētais pļaušanas augstums un zāles mitrums ietekmē pļaušanas jaudu.
- Vislabākais darbības laiks tiek panākts bieži pļaujot un saglabājot mazu zāles garumu.
- Bieža zāles plāvēja ieslēgšana un izslēgšana pļaušanas procesa laikā samazina griešanas, kā arī nepilnīgi uzlādētu akumulatoru veikspēju.
- Lai uzlabotu pļaušanas jaudu, mēs iesakām pļaut bieži, iestatīt augstāku pļaušanas augstumu un pārvietot ierīci iešanas ātrumā.

f NORĀDĪJUMS Lai pagarinātu darbības lai-
ku, var iegādāties papildu akumulatorus.

Padomi pļaušanai

- Pļaušanas augstumu iestatiet nemainīgu 3-5 cm, nenopļaujiet vairāk kā pusi no zāles augstuma.
- Nepārslogojiet zāliena plāvēju! Ja garā, biežā zālē ievērojami samazinās motora apgriezienu skaits, palieliniet pļaušanas augstumu un pļaujiet vairākas reizes.
- Vējš un saule zālāju pēc pļaušanas var izžāvēt, tādēļ pļaujiet vēlā pēcpusdienā.

8 TEHNISKĀ APKOPE UN TĪRĪŠANA

⚠ BRĪDINĀJUMS! Sagriešanās risks. Sa-
griešanās risks satverot asas un rotējošas ierīces
daļas, kā arī griezējinstrumentus.

- Pirms apkopes, kopšanas un tīrīšanas dar-
biem vienmēr izslēdziet ierīci. Izņemiet aku-
mulatoru.
- Veicot apkopes, kopšanas un remontdarbus,
vienmēr lietojiet aizsargcimdus.

8.1 Regulāri veicamās apkopes

- Nodrošiniet, lai visi uzgriežņi, tapas un skrū-
ves būtu cieši pievilktas un ierīce būtu drošā
darba stāvoklī.
- Regulāri pārbaudiet ierīces un pļaušanas me-
hānisma darba stāvokli, kā arī tā nodilumu.

8.2 Ierīces un pļaušanas mehānisma tīrīšana (12)

UZMANĪBU! Ūdens iekļūšanas risks. Iekļū-
tot ierīcē ūdenim, tas izraisīs tssavienojumu un
elektrisko detaļu sabojāšanos.

- Nemazgājiet ierīci ar ūdeni.
- Tīrīšanai izmantojiet tikai rokas birsti vai su-
ku.

1. Izslēdziet ierīci.
2. Izņemiet akumulatoru.
3. Sagāziet ierīci un notīriet pļaušanas mehā-
nismu (12/1) ar skrāpi (12/2).

8.3 Griezējnažu pārbaude un nomainīšana

⚠ BRĪDINĀJUMS! Smagas traumas, ko rada
aizņemtas nažu daļiņas. Lietots, saplaisājis vai
bojāts griezējnazis var pārlūzt un tā daļas var kļūt
par bīstamiem šavīņiem.

- Regulāri veiciet griezējnaža pārbaudi, vai tas
nav bojāts.
- Nelietojiet zāliena plāvēju, ja griezējnazis ir
nolietots vai bojāts.
- Trulu vai bojātu griezējnazī lūdziet uzasināt
vai nomainīt AL-KO servisa centrā vai pie
pilnvarota speciālista.
- Lai izvairītos no vibrācijām, vienmēr nomain-
iet griezējnazī un naža skrūvi vienlaikus.
- Pēc uzasināšanas griezējnazī nepieciešams
balansēt. Nebalansēts griezējnazis izraisa
stipru vibrāciju un ierīces bojājumus.

8.4 Remontdarbi

⚠ BRĪDINĀJUMS! Traumu gūšanas risks remonta darbu laikā. Neatbilstoši remontu var radīt smagas traumas un ierīces bojājumus.

- Lūdziet remontdarbus veikt tikai ražotāja servisā vai arī pilnvarotās specializētajās darbnīcās!

Turpmāk minētajos gadījumos sazinieties ar ražotāja servisa centru:

- Motoru vairs nevar iedarbināt.
- Ierīce ir saskārusies ar šķērslī.
- Griezējnazis un/vai motora vārpsta ir saliekti.
- Ierīce vibrē un smagi griežas.

- Akumulators ir iztecējis vai bojāts.

9 PALĪDŽĪBA TRAUCĒJUMU GADĪJUMĀ

⚠ ESIET PIESARDZĪGI! Traumu risks. Asas un rotējošas ierīces daļas var radīt traumas.

- Veicot apkopes, kopšanas un remontdarbus, vienmēr lietojiet aizsargcimdus!

ℹ NORĀDĪJUMS Ja rodas bojājumi, kas nav uzskaitīti šajā tabulā, vai bojājumi, kurus nevarat novērst patstāvīgi, lūdzam sazināties ar mūsu servisa centru.

Problēma	Cēlonis	Novēršana
Dzinēju nevar iedarbināt.	Ir izslēgta strāvas padeve.	Ieslēdziet strāvas padevi.
	Nav akumulatora vai tas uzstādīts nepareizi.	Uzstādiet pareizi akumulatoru.
	Akumulators ir izlādējies.	Uzlādējiet akumulatoru.
	Bloķēts griezējnazis.	<ul style="list-style-type: none"> ■ Atbrīvojiet nazi no sastrēguma. ■ Sāciet ierīci lietot uz zemākas zāles.
	Slēdzis ir bojāts.	Nelietojiet ierīci! Sazinieties ar ražotāja servisa centru.
Samazināta motora jauda.	Akumulators ir izlādējies.	Uzlādējiet akumulatoru.
	Griezējnazis ir truls.	Lūdziet griezējnazi uzasināt ražotāja servisa centrā.
Motors pļaušanas laikā pārstāj darboties.	Griezējnazis ir truls.	Lūdziet griezējnazi uzasināt ražotāja servisa centrā.
	Motors pārslogots.	Izslēdziet ierīci, novietojiet uz līdzenas virsmas vai zemas zāles un ieslēdziet atkārtoti.
Ievērojami samazinās akumulatora ekspluatācijas ilgums.	Pārāk zems pļaušanas augstums.	Palieliniet griešanas augstumu.
	Zāle ir pārāk gara vai pārāk mitra.	Stāvokļa uzlabošana: ļaujiet zālei izžūt, uzstādiet lielāku pļaušanas augstumu.
	Pļaušanas ātrums ir pārāk liels.	<ul style="list-style-type: none"> ■ Samaziniet pļaušanas ātrumu ■ Iztīriet korpusu – griezējnazim jāgriežas brīvi.
	Akumulators ir nolietots.	Nomainiet akumulatoru. Izmantojiet tikai oriģinālos ražotāja piederumus.

Problēma	Cēlonis	Novēršana
Akumulatora neuzlādējas.	Akumulatora kontakti ir kļūvuši netīri.	Notīriet akumulatora kontaktus ar nemetālisku materiālu un uzsmidziniet uz tiem kontaktiem paredzētu eļļošanas aerosolu. Uzmanību: <i>Neizraisiet īssavienojumu, savienojot akumulatora kontaktus ar metāla priekšmetiem!</i>
	Akumulatoram vai lādētājam ir bojājums.	Pasūtiet rezerves daļas no ražotāja.
	Akumulators ir pārāk karsts.	Ļaujiet akumulatoram atdzist.

10 AKUMULATORA TRANSPORTĒŠANA

Pirms transportēšanas veiciet turpmāk uzskaitītās darbības:

1. Izslēdziet ierīci.
2. Izņemiet no ierīces akumulatoru.
3. Ievietojiet, ievērojot instrukcijas, akumulatoru iepakojumā (skat. turpmāk tekstā).

f **NORĀDĪJUMS** Turpmāk tekstā esošie transportēšanas norādījumi attiecas tikai uz akumulatoru, kura nominālā enerģija ir lielāka par 100 Wh.

Uz komplektā iekļauto litija jonu akumulatoru attiecas tiesību akti par bīstamām kravām, taču to var transportēt vienkāršotos apstākļos:

- Privātais lietotājs drīkst akumulatoru pārvadāt pa koplietošanas ceļiem bez papildus ierobežojumiem, ja tas ir iepakots atbilstoši mazumtirdzniecības noteikumiem un transportēšana tiek veikta ar privātu transportlīdzekli.
- Komerciālajiem lietotājiem, kas veic pārvadājumus saistībā ar savu pamatdarbību (piemēram, transportēšana uz būvlaukumiem un no tiem vai demonstrācijas), šāda vienkāršota transportēšanas kārtība arī nodrošina labumu.

Abos iepriekšminētajos gadījumos obligāti ir jāievēro piesardzības pasākumi, lai nepieļautu satura noplūdi. Citos gadījumos jāievēro bīstamo kravu aprites likuma noteikumi! Neievērošanas gadījumā sūtītājam un, attiecīgā gadījumā, pārvadātājam tiek piemēroti stingri sodi.

Papildu informācija par transportēšanu un nosūtīšanu

- Litija jonu akumulatoru drīkst transportēt vai nosūtīt tikai tad, ja tam nav bojājumu!
- Akumulatoru transportēšanai izmantojiet tikai oriģinālo kartona vai bīstamo preču transportēšanai piemērotu kastī (nav nepieciešama

akumulatoriem, kuriem nominālā jauda nepārsniedz 100 Wh).

- Uzstādiet akumulatora kontaktiem izolāciju, lai nepieļautu to īsslēgumu.
- Nodrošiniet, lai akumulators iepakojumā nevarētu brīvi pārvietoties un tam nerastos bojājumi.
- Pārļiecinieties, vai transportēšanas vai nosūtīšanas laikā (piem., ar kurjeru vai transportēšanas uzņēmumu) ir pareizs sūtījuma marķējums un dokumentācija.
- Iepriekš pajautājiet, vai transportēšana ar izvēlēto pakalpojumu sniedzēju ir iespējama un parādiat viņam savu sūtījumu.

Lai sagatavotu sūtījumu, mēs iesakām piesaistīt bīstamo preču speciālistu. Ievērojiet arī iespējamās papildus valsts normatīvos aktus.

11 GLABĀŠANA

Pēc katras tīrīšanas reizes rūpīgi notīriet ierīci un - ja uzstādīti - uzstādiet visus aizsardzības apvalkus. Uzglabājiet ierīci sausā, slēgtā un bērniem nepieejamā vietā.

11.1 Ierīces glabāšana

⚠ **ESIET PIESARDZĪGI!** Ievainojumu risks!

Ja ierīce glabāšanas laikā ir pieejama bērniem un nepiederošām personām, iespējama traumu gūšana.

- Glabājiet ierīci vietā, kas nav pieejama bērniem un nepiederošām personām.
- Glabājiet ierīci tikai tad, ja ir izņemti akumulatori.

1. Izslēdziet ierīci.
2. Iestatiet augstāko plaušanas augstuma pakāpi.
3. Izņemiet akumulatoru.
4. Rūpīgi notīriet iekārtu.

5. Iekariniet ierīci (skatīt *Nodaļa 6.5 "Sienas stiprinājums (11)", lappuse 281*).
6. Uzglabājiet ierīci sausā, tīrā un no sala aizsargātā vietā. Lai aizsargātu ierīci no puteļiem, apklājiet to ar gaisu caurlaidīgu brezentu. Lai nepieļautu mitruma uzkrāšanos, neizmantojiet polietilēna plēvi.

11.2 Akumulatora un lādēšanas ierīces glabāšana

I NORĀDĪJUMS Lūdzu, skatiet detalizētu informāciju par akumulatoru un akumulatora lādēšanas ierīci atsevišķās lietošanas instrukcijās.

12 UTILIZĀCIJA

Norādījumi par elektrisko un elektronisko iekārtu likumu



- Nolietotas elektriskās un elektroniskās ierīces aizliegts izmest sadzīves atkritumos, tās ir jānodod atsevišķā atkritumu savākšanas vai likvidēšanas vietā!
- Vecās baterijas vai akumulatori, ja tie nolietotajā ierīcē nav iebūvēti, pirms ierīces nodošanas ir jāizņem! To utilizācija reglamentēta atkritumu apsaimniekošanas likumā.
- Elektrisko un elektronisko iekārtu īpašniekiem vai lietotājiem ir juridisks pienākums pēc lietošanas tās nodot atpakaļ pārstrādei.
- Galalietotājs ir atbildīgs par savu personas datu dzēšanu no vecās utilizējamās ierīces!

Pārsvītrotas atkritumu urnas simbols nozīmē, ka elektrisko un elektronisko iekārtu atkritumus nedrīkst izmest kopā ar sadzīves atkritumiem.

Elektrisko un elektronisko iekārtu atkritumus bez maksas var nodot šādās vietās:

- Publiskos atkritumu apglabāšanas vai savākšanas punktos (piemēram, pašvaldību ēku pagalmos).
- Elektroierīču tirdzniecības vietās (stacionārās un tiešsaistes), ja tirgotājiem ir pienākums tās pieņemt atpakaļ vai ja viņi piedāvā šādu iespēju brīvprātīgi.

Šie paziņojumi attiecas tikai uz ierīcēm, kas uzstādītas un pārdotas Eiropas Savienības valstīs un uz kurām attiecas Eiropas Direktīva 2012/19/ES. Valstīs, kas nav Eiropas Savienības sastāvā, var būt atšķirīgi noteikumi attiecībā uz nolietoto elektrisko un elektronisko ierīču utilizāciju.

Norādījumi par likumu „Par baterijām” (BattG)



- Nolietotās baterijas un akumulatorus aizliegts izmest sadzīves atkritumos, tos ir jānodod atsevišķā atkritumu savākšanas vai likvidēšanas vietā!
- Lai droši izņemtu baterijas vai akumulatorus no elektriskās ierīces no noskaidrotu informāciju par to tipu vai ķīmisko sistēmu, lūdzam ievērot turpmāk sniegtos datus lietošanas vai montāžas instrukcijā.
- Bateriju un akumulatoru īpašnieku vai lietotāju pienākums ir pēc to nolietošanas šīs ierīces atgriezt. Atgriešana ir ierobežota līdz mājāsaimniecībai atbilstošam daudzumam.

Lietotās baterijās var būt kaitīgas vielas vai smagie metāli, kas var radīt kaitējumu videi un veselības problēmas. Lietoto bateriju pārstrāde un tajās esošo resursu izmantošana sniedz būtisku lomu abos iepriekš minētajos gadījumos.

Pārsvītrotā konteinerā simbols nozīmē, ka baterijas un akumulatorus aizliegts izmest sadzīves atkritumos.

Ja zem konteinerā papildus ir doti simboli Hg, Cd vai Pb, tas nozīmē, ka:

- Hg: baterijā ir vairāk nekā 0,0005 % dzīvsudraba
- Cd: baterijā ir vairāk nekā 0,002 % kadmija
- Pb: baterijā ir vairāk nekā 0,004 % svina

Baterijas un akumulatorus šādās vietās iespējams nodot bez maksas:

- publiski-tiesiskās utilizācijas vai savākšanas vietās (piem., komunālajos uzņēmumos);
- bateriju un akumulatoru pārdošanas vietās;
- ierīču nolietoto bateriju vienotās sistēmas atpakaļpieņemšanas vietās;
- ražotāja atpakaļpieņemšanas vietās (ja tas nav vienotās atpakaļpieņemšanas sistēmas dalībnieks).

Šie izteikumi attiecas tikai uz tiem akumulatoriem un baterijām, kas tiek uzstādītas un pārdotas Eiropas Savienības dalībvalstīs un uz kurām attiecināmas Eiropas Direktīvas 2006/66/EK prasības. Valstīs, kas atrodas ārpus Eiropas Savienības, var būt atšķirīgi noteikumi attiecībā uz nolietoto akumulatoru un bateriju utilizāciju.

13 KLIENTU APKALPOŠANAS DIENESTS/SERVISS

Jautājumu gadījumā par garantiju, remontu vai rezerves daļām sazinieties ar tuvāko AL-KO servisa centru. Informāciju par tiem meklējiet šādā vietnē:

www.alko-garden.com/service-contacts

Vairāk informācijas par rezerves daļām varat skatīt:

www.alko-garden.com/spareparts

15 GARANTĪJA

Iespējamos materiāla vai ražošanas brāķus iekārtā mēs novērsīsim atbilstoši likumā noteiktajam noilguma termiņam attiecībā uz garantijas prasībām, paturot tiesības izvēlēties remontu vai jaunas preces piegādi. Noilguma termiņš tiek noteikts, vadoties pēc tās valsts spēkā esošās likumdošanas, kurā ierīce tika nopirkta.

Mūsu garantijas pakalpojumi ir spēkā tikai tad, ja:

- ievērojot šo lietošanas instrukciju.
- ierīce tiek izmantota atbilstoši mērķim;
- tiek izmantotas oriģinālās rezerves daļas.

Garantija zaudē savu spēku, ja:

- tiek veikti patstāvīgi remontēšanas mēģinājumi;
- tiek veikta patvaļīga pārbūve;
- ierīce netiek lietota atbilstoši paredzētajam mērķim.

Garantija neattiecas uz:

- krāsas bojājumiem, kas radušies normāla nolietojuma rezultātā;
- dilstošajām detaļām, kas rezerves daļu kartē ir atzīmētas ar rāmīti xxxxxx (x).

Garantijas periods sākas no ierīces pirmreizējās pārdošanas pirmās dienas. Noteicošais ir datums uz pirkuma čeka. Lūdzam jūs ar šo garantijas deklarāciju un pirkuma čeku doties pie sava tirdzniecības pārstāvja vai uz tuvāko oficiālo klientu apkalpošanas centru. Šī deklarācija neskar pircēja likumā noteiktās garantijas prasības pret pārdevēju.

14 INFORMĀCIJA PAR ATBILSTĪBAS DEKLARĀCIJU

Ar šo mēs ar pilnu atbildību paziņojam, ka mūsu piegādātā produkta konstrukcija atbilst saskaņoto ES direktīvu prasībām, ES drošības standartiem un produkta specifiskiem standartiem. Atbilstības deklarācija ir daļa no lietošanas instrukcijas un ir pievienota ierīcei.

TRADUCEREA MANUALULUI DE UTILIZARE ORIGINAL**Cuprins**



1	Despre aceste instrucțiuni de utilizare	287	5.2	Introducerea și scoaterea acumulatorului (04)	294
1.1	Simboluri de pe copertă	288	6	Utilizarea	294
1.2	Explicarea simbolurilor și a cuvintelor simbol	288	6.1	Reglarea înălțimii de tăiere (08)	294
2	Descrierea produsului	288	6.2	Tunderea cu aparatul de mulcit cu acumulator (06, 07)	294
2.1	Utilizarea în conformitate cu destinația	288	6.3	Pornirea și oprirea mașinii (09)	295
2.2	Posibilă utilizare greșită previzibilă	288	6.4	Verificați starea de încărcare a acumulatorului (10)	295
2.3	Riscuri reziduale	288	6.5	Suport perete (11)	295
2.4	Echipeamente de siguranță și protecție	288	6.6	Poziții de lucru (05)	295
2.4.1	Buton de deblocare	289	7	Instrucțiuni de lucru	295
2.4.2	Funcție de oprire automată	289	8	Întreținerea și îngrijirea	296
2.5	Simboluri pe aparat	289	8.1	Lucrări de întreținere regulate	296
2.6	Privire de ansamblu asupra produsului (01)	289	8.2	Curățarea aparatului și a unității de tăiere (12)	296
2.7	Pachetul de livrare (02)	289	8.3	Controlarea și înlocuirea cuțitului	296
3	Instrucțiuni de siguranță	290	8.4	Lucrări de reparație	296
3.1	Instrucțiuni generale de siguranță pentru scule electrice	290	9	Ajutor în caz de defecțiuni	297
3.1.1	Siguranța la locul de muncă	290	10	Transportarea acumulatorului	298
3.1.2	Siguranța electrică	290	11	Depozitarea	298
3.1.3	Siguranța persoanelor	290	11.1	Depozitarea aparatului	298
3.1.4	Utilizarea și manipularea sculei electrice	291	11.2	Depozitarea acumulatorului și a încărcătorului	298
3.1.5	Utilizarea și manipularea sculei cu acumulator	291	12	Eliminarea deșeurilor	298
3.1.6	Service	291	13	Serviciul clienți / Service	299
3.2	Instrucțiuni de siguranță pentru mașina de tuns iarba	292	14	Informații privind declarația de conformitate	299
3.3	Solicitarea prin vibrații	292	15	Garanția	299
3.4	Poluarea fonică	293			
3.5	Instrucțiuni de siguranță pentru acumulator și încărcător	293			
4	Montajul	294			
4.1	Montajul aparatului de mulcit cu acumulator (03)	294			
5	Punerea în funcțiune	294			
5.1	Încărcați acumulatorul	294			

1 DESPRE ACESTE INSTRUCȚIUNI DE UTILIZARE

- Versiunea în limba germană este manualul de utilizare original. Toate celelalte versiuni în alte limbi sunt traduceri ale manualului de utilizare original.
- Păstrați aceste instrucțiuni de utilizare astfel încât să le puteți consulta de fiecare dată când aveți nevoie de informații despre aparat.

- Înmânați aparatul altor persoane doar împreună cu aceste instrucțiuni de utilizare.
- Citiți și respectați indicațiile de siguranță și avertizare din aceste instrucțiuni de utilizare.

1.1 Simboluri de pe copertă

Simbol	Semnificație
	Înainte de punerea în funcțiune, citiți neapărat cu atenție aceste instrucțiuni de utilizare. Aceasta este o condiție obligatorie pentru lucrul în condiții de siguranță și pentru o utilizare lipsită de defecțiuni.
	Instrucțiuni de utilizare
	Manipulați cu grijă acumulatorii cu ioni de litiu! Respectați în special instrucțiunile de transport, depozitare și eliminare din acest manual de utilizare!

1.2 Explicarea simbolurilor și a cuvintelor simbol

⚠ PERICOL! Indică o situație periculoasă iminentă, care - dacă nu este evitată - duce la deces sau accidente grave.

⚠ AVERTISMENT! Indică o situație periculoasă potențială, care - dacă nu este evitată - poate duce la deces sau accidente grave.

⚠ ATENȚIE! Indică o situație periculoasă potențială, care - dacă nu este evitată - poate duce la accidente minore sau moderate.

⚠ ATENȚIE! Indică o situație care - dacă nu este evitată - poate duce la pagube materiale.

ℹ INDICAȚIE Instrucțiuni speciale pentru o mai bună înțelegere și manevrare.

2 DESCRIEREA PRODUSULUI

⚠ ATENȚIE! Pericol de deteriorare a aparatelor și acumulatorilor. Dacă aparatul este operat cu un acumulator nepotrivit, aparatul și acumulatorul se pot deteriora.

- Operați aparatul doar cu acumulatorul indicat.

Se pot folosi toți acumulatorii (Bxxx Li) și încărcătoarele (Cxxx Li) sistemului AL-KO 18V.

Pentru informații suplimentare despre acumulatori și încărcătoare consultați manualele separate:

- Manual de utilizare 443130: Acumulatori
- Manual de utilizare 443131: Încărcătoare

2.1 Utilizarea în conformitate cu destinația

Acest aparat a fost conceput pentru tunderea unui gazon scurt, uscat, pe o suprafață dreaptă și de dimensiuni reduse. Resturile de tăiere rămân pe suprafața gazonului ca îngrășământ.

Acest aparat a fost conceput exclusiv pentru uz privat. Orice altă utilizare, precum și orice modificare sunt considerate utilizări neconforme și duc la pierderea garanției precum și a conformității și exonerarea producătorului de orice responsabilitate pentru pagubele utilizatorului sau terților.

2.2 Posibilă utilizare greșită previzibilă

Aparatul nu a fost conceput pentru utilizarea industrială în parcurile publice și arenele sportive și nici pentru utilizarea în agricultură și silvicultură.

- Nu utilizați aparatul pe ploaie și/sau pe pajiști ude.
- Pe suprafața ce urmează a fi tunsă nu trebuie să existe corpuri străine, de ex. pietre, bucați de lemn, sticle.

2.3 Riscuri reziduale

Chiar și la o utilizare corespunzătoare a aparatului mai rămân anumite riscuri reziduale, ce nu pot fi excluse. Din cauza tipului și construcției aparatului pot apărea următoarele pericole potențiale în funcție de utilizare:

- Aruncarea materialelor tăiate, a solului și a pietricelelor.
- Inhalarea particulelor de material tăiat dacă nu se poartă mască de protecție.
- Accidentare prin tăiere la introducerea mâinii în cuțitul de tăiere în rotație.

2.4 Echipamente de siguranță și protecție

⚠ AVERTISMENT! Pericol de rănire. Dispozitivele de siguranță și protecție defecte sau scoase din funcțiune pot cauza accidente grave.

- Duceți dispozitivele de siguranță și protecție defecte la reparat.
- Nu scoateți din funcțiune dispozitivele de siguranță și de protecție.

2.4.1 Buton de deblocare

Butonul de deblocare deblochează comutatorul Pornit/Oprit. Astfel se previne o pornire accidentală a aparatului prin simpla apăsare a comutatorului Pornit/Oprit.

2.4.2 Funcție de oprire automată

Aparatul se oprește automat când este ridicat, pentru a preveni contactul cu cuțitele aflate în rotație.

2.5 Simboluri pe aparat

Simbol	Semnificație
	Atenție sporită la manipulare!
	Citiți manualul de utilizare înainte de punerea în funcțiune!
	Pericol cauzat de obiecte proiectate în exterior!
	Țineți alte persoane departe de zona de pericol!
	Țineți mâinile și picioarele departe de unitatea de tăiere!
	Nerelevant.
	Pericol de electrocutare la trecerea peste un cablu de rețea.
	Nu treceți peste cabluri e rețea!
	Îndepărtați acumulatorul înainte de a efectua lucrări de reglare, curățare sau întreținere.

2.6 Privire de ansamblu asupra produsului (01)

Nr.	Piesă
1	Mâner
2	Buton de deblocare pe mâner
3	Suport perete
4	Comutator Pornit/Oprit
5	Șină acumulator
6	Bara superioară
7	Răzuitoare
8	Bara inferioară
9	Manșon de fixare
10	Glisor de blocare pentru articulația rotativă
11	Afișaj stare de încărcare
12	Roată de reglare pentru înălțime de tăiere
13	Acumulatorul*
14	Încărcător*

*: Nu este inclus în pachetul de livrare, poate fi însă achiziționat separat.

2.7 Pachetul de livrare (02)

În pachetul de livrare se află pozițiile menționate aici. Verificați dacă există toate pozițiile:

Nr.	Piesă
1	Mâner pe bara superioară
2	Bara inferioară
3	Aparat de mulcit cu acumulator
4	Răzuitoare
5	Manual de utilizare

3 INSTRUCȚIUNI DE SIGURANȚĂ

3.1 Instrucțiuni generale de siguranță pentru scule electrice

⚠️ AVERTISMENT! Citiți toate instrucțiunile de siguranță, indicațiile, imaginile și datele tehnice aferente acestei scule electrice. Nerespectarea următoarelor instrucțiuni poate duce la electrocutare, incendiu și/sau accidente grave.

- **Păstrați toate instrucțiunile de siguranță și indicațiile pentru o utilizare ulterioară.**

Termenul "scală electrică" folosit în instrucțiunile de siguranță se referă la sculele electrice alimentate de la rețea electrică (cu cablu de rețea) sau prin acumulatori (fără cablu de rețea).

3.1.1 Siguranța la locul de muncă

- **Păstrați curățenia la locul de muncă și asigurați o bună iluminare.** Dezordinea sau zonele de lucru neiluminate pot duce la accidente.
- **Nu lucrați cu scula electrică în zone cu risc de explozie, în care se află lichide, gaze sau prafuri inflamabile.** Sculele electrice generează scântei, care pot aprinde praful sau vaporii.
- **Țineți copiii și alte persoane la distanță în timpul utilizării sculei electrice.** Dacă vi se distrage atenția, puteți pierde controlul asupra sculei electrice.

3.1.2 Siguranța electrică

- **Ștecărul de racord al sculei electrice trebuie să se potrivească în priză. Ștecărul nu trebuie modificat în niciun fel. Nu utilizați ștecăre adaptive împreună cu sculele electrice cu împământare.** Ștecărele nemodificate și prizele adecvate reduc riscul de electrocutare.
- **Evitați contactul corporal cu suprafețele împământate de ex. ale conductelor, încălzirilor, cuptoarelor și frigiderelor.** Există risc crescut de electrocutare, dacă corpul dvs. este împământat.
- **Țineți sculele electrice departe de ploaie și umezeală.** Pătrunderea apei în sculele electrice crește riscul unei electrocutări.
- **Nu utilizați cablul de alimentare în alte scopuri, pentru a transporta scula electrică, pentru suspendare sau pentru a scoate ștecărul din priză. Țineți cablul de alimentare departe de căldură, ulei, muchii ascuțite sau piese în mișcare.** Cablurile de

alimentare defecte sau încălzite cresc riscul de electrocutare.

- **Dacă lucrați cu o sculă electrică în aer liber, atunci utilizați doar cablurile prelungitoare adecvate pentru aer liber.** Utilizarea unui cablu prelungitor adecvat pentru exterior reduce riscul de electrocutare.
- **Dacă nu se poate evita utilizarea în mediu umed, utilizați un întrerupător de protecție.** Utilizarea unui întrerupător de protecție reduce riscul unui electrocutări.

3.1.3 Siguranța persoanelor

- **Fiți atenți, aveți grijă la ceea ce faceți și acționați responsabil atunci când lucrați cu o sculă electrică. Nu utilizați scule electrice sunteți obosit sau vă aflați sub influența drogurilor, alcoolului sau a medicamentelor.** O clipă de neatenție în timpul utilizării sculei electrice poate duce la vătămări grave.
- **Purtați echipament de protecție personală și întotdeauna ochelari de protecție.** Purtarea echipamentului personal de protecție precum masca de praf, încălțăminte antiderapantă, casca de protecție sau protecția auditivă, în funcție de tipul și utilizarea sculei electrice, reduce riscul de accidente.
- **Evitați punerea accidentală în funcțiune. Asigurați-vă că scula electrică este oprită, înainte de a o conecta la rețeaua electrică și/sau la acumulator, înainte de a o lua în mână sau a o transporta.** Dacă, în timpul transportului sculei electrice, aveți degetul pe întrerupător sau dacă racordați scula electrică pornită la sursa de alimentare, pot avea loc accidente.
- **Îndepărtați sculele de reglaj sau cheile înainte de a porni scula electrică.** O sculă electrică sau o cheie care se află pe o componentă rotativă a sculei electrice poate duce la accidente.
- **Evitați o poziție anormală a corpului. Asigurați-vă stabilitatea și păstrați-vă întotdeauna echilibrul.** Astfel veți putea controla mai bine scula electrică în situații neașteptate.
- **Purtați haine adecvate. Nu purtați haine largi sau bijuterii. Părul și hainele trebuie ținute departe de piesele în mișcare.** Hainele largi, bijuteriile sau părul lung pot fi agățate de piesele în mișcare.

- **Dacă se pot monta dispozitive de aspirare și captare a prafului, acestea trebuie conectate și utilizate corect.** Utilizarea unui sistem de aspirare a prafului poate reduce pericolele legate de praf.
- **Nu vă puneți în situații periculoase și respectați regulile de siguranță pentru sculele electrice, chiar dacă sunteți familiarizat cu utilizarea sculei electrice odată cu trecerea timpului.** Acțiunile neatențe pot cauza accidente grave într-o fracțiune de secundă.

3.1.4 Utilizarea și manipularea sculei electrice

- **Nu suprasolicitați aparatul. Utilizați doar scula electrică adecvată lucrării dumneavoastră.** Cu o sculă electrică adecvată lucrați mai bine și mai sigur în intervalul de putere indicat.
- **Nu utilizați o sculă electrică cu întrerupător defect.** O sculă electrică ce nu se mai poate porni sau opri este periculoasă și trebuie reparată.
- **Scoateți ștecărul din priză și/sau îndepărtați acumulatorul demontabil înainte de a efectua reglări la aparat, de a schimba piese sau de a depozita scula electrică.** Această măsură de precauție împiedică pornirea accidentală a sculei electrice.
- **Nu lăsați scula electrică neutilizată la îndemâna copiilor. Nu lăsați persoanele ce nu sunt familiarizate cu scula electrică sau care nu au citit instrucțiunile, să utilizeze scula electrică.** Sculele electrice sunt periculoase dacă sunt folosite de persoane fără experiență.
- **Întrețineți sculele electrice cu grijă. Controlați dacă piesele mobile funcționează ireproșabil, dacă există piese rupte sau defecte și dacă nu se blochează, dacă funcționarea sculei electrice nu este afectată. Piesele defecte se repară înainte de utilizarea sculei electrice.** Multe accidente au la bază scule electrice întreținute necorespunzător.
- **Păstrați sculele de tăiat ascuțite și curate.** Sculele de tăiere întreținute cu grijă și cu muchiile de tăiere ascuțite se blochează mai rar și se folosesc mai ușor.
- **Utilizați scula electrică, sculele etc. în conformitate cu aceste instrucțiuni. Respectați aici condițiile de lucru și activitatea de efectuat.** Utilizarea sculelor electrice

în alte scopuri decât cele precizate poate duce la situații periculoase.

- **Păstrați mânerele și suprafețele acestora uscate, curate și fără urme de ulei și unsoare.** Mânerele și suprafețele alunecoase nu permit o operare și un control în siguranță al sculei electrice în situații neprevăzute.

3.1.5 Utilizarea și manipularea sculei cu acumulator

- **Încărcați acumulatorii doar cu încărcătoare recomandate de producător.** Un încărcător care este adecvat pentru un anumit tip de acumulatori poate cauza incendii dacă este utilizat cu alte tipuri de acumulatori.
- **Utilizați doar acumuloarele special prevăzute pentru scula electrică.** Utilizarea altor acumulatori poate duce la accidente sau incendii.
- **Acumulatorul nefolosit trebuie ținut la distanță de clemele de birou, de monede, chei, cuie, șuruburi și alte obiecte metalice de mici dimensiuni ce pot cauza o scurtcircuitare a contactelor.** Un scurtcircuit între contactele acumulatorului poate cauza arsuri sau incendii.
- **În cazul unei utilizări greșite se poate scurge lichid din acumulator. Evitați contactul cu acesta. În caz de contact accidental, spălați cu apă. Dacă lichidul pătrunde în ochi, luați în calcul și consulta un medic.** Lichidul de acumulator scurs poate duce la iritări ale pielii sau la arsuri.
- **Nu folosiți acumulatori defecti sau modificați.** Acumulatorii defecti sau modificați se pot comporta imprevizibil și pot duce la incendii, explozii sau risc de accidentare.
- **Nu expuneți acumulatorii la foc sau la temperaturi prea mari.** Focul sau temperaturile de peste 130 °C pot cauza explozii.
- **Urmați toate instrucțiunile pentru încărcare și nu încărcați acumulatorul sau scula cu acumulatori niciodată în afara intervalului termic indicat în manualul de utilizare.** O încărcare greșită sau în afara intervalului termic admis poate deteriora acumulatorul și poate crește riscul de incendiu.

3.1.6 Service

- **Scula dumneavoastră electrică trebuie reparată doar de personal calificat și cu piese de schimb originale.** Astfel se asigură păstrarea siguranței sculei electrice.

- **Nu reparați niciodată acumulatorii defecti.** Tote lucrările de întreținere a acumulatori trebuie efectuate doar de producător sau de centre de service împuternicite.

3.2 Instrucțiuni de siguranță pentru mașina de tuns iarba

- **Nu utilizați mașina de tuns iarba în condiții meteo nefavorabile, în special când există pericol de descărcări electrice.** Astfel se reduce riscul de a fi lovit de trăsnet.
- **Cercetați zona în care urmează să folosiți mașina de tuns iarba să nu existe animale sălbatice.** Animalele sălbatice pot fi rănite în timpul utilizării mașinii de tuns iarba.
- **Cercetați temeinic zona în care urmează să folosiți mașina de tuns iarba, îndepărtați toate pietrele, bețele, sârmele, oasele și alte corpuri străine.** Obiectele aruncate pot accidenta persoane.
- **Înainte de utilizarea mașinii de tuns iarba efectuați o verificare vizuală pentru a vă asigura că cuțitul și unitatea de tăiere nu sunt uzate sau defecte.** Piesele uzate sau deteriorate cresc riscul de vătămare.
- **Verificați frecvent coșul de colectat iarba să nu fie uzat sau deteriorat.** Un coș de colectat iarba uzat sau deteriorat poate crește riscul de vătămare.
- **Lăsați montate toate dispozitivele de protecție. Dispozitivele de protecție trebuie să fie funcționale și montate corespunzător.** Un dispozitiv de protecție care este desfăcut sau deteriorat sau care nu funcționează corect poate duce la vătămări.
- **Îndepărtați murdăria de pe toate fantele de aer.** Fantele de aer înfundate și murdăria pot duce la supra-încălzire sau pericol de incendiu.
- **Când lucrați cu mașina de tuns iarba purtați întotdeauna încălțăminte antiderapantă de protecție. Nu folosiți mașina de tuns iarba desculți sau în sandale.** Astfel reduceți riscul de accidentare a picioarelor la contactul cu cuțitul în mișcare.
- **Când lucrați cu mașina de tuns iarba purtați întotdeauna pantaloni lungi.** Pielea necoperită crește riscul de accidentare prin obiecte aruncate.
- **Nu utilizați mașina de tuns iarba pe iarbă umedă. Mergeți la pas, nu alergați niciodată.** Astfel se reduce riscul de a aluneca sau de a vă prăbuși, ceea ce poate duce la accidente.

- **Nu utilizați mașina de tuns iarba pe pante prea abrupte.** Astfel se reduce riscul de a pierde controlul, de a aluneca sau de a vă prăbuși, ceea ce poate duce la accidente.
- **Atunci când lucrați în pantă, aveți grijă la propria stabilitate, lucrați întotdeauna transversal pe pantă, niciodată în susul sau în josul pantei și fiți extrem de atent la modificarea direcției.** Astfel se reduce riscul de a pierde controlul, de a aluneca sau de a vă prăbuși, ceea ce poate duce la accidente.
- **Aveți grijă deosebită atunci când întoarceți mașina de tuns iarba sau o trageți spre dvs. Fiți permanent atenți la zona învecinată.** Astfel se reduce riscul de a vă împiedica în timpul utilizării.
- **Nu atingeți cuțitele și alte piese mobile periculoase atâta timp cât sunt încă în mișcare.** Astfel se reduce riscul de accidentare prin piese mobile.
- **Asigurați-vă că la îndepărtarea materialului lipit sau la curățarea mașinii de tuns iarba toate întrerupătoarele sunt pe OPRIT și acumulatorul este îndepărtat.** Pornirea neașteptată a mașinii de tuns iarba poate produce răni grave.
- Lăsați aparatul să se răcească înaintea depozitării.
- Golțiți coșul de iarbă înaintea depozitării.
- La reglarea aparatului aveți grijă ca degetele să nu fie prinse între cuțitele mobile și piesele fixe ale mașinii.

3.3 Solicitarea prin vibrații

Valori de emisie pentru vibrații și zgomot

- Valorile de emisie pentru vibrații și zgomot indicate au fost măsurate printr-o procedură de verificare standardizată și pot fi utilizate pentru compararea a două scule electrice diferite.
- Valorile de emisie pentru vibrații și zgomot indicate pot fi utilizate și pentru o evaluare inițială a poluării.
- Valorile de emisie pentru vibrații și zgomot pot diferi în timpul utilizării sculei electrice de valorile indicate, în funcție de modul în care se folosește scula electrică.
- Respectați măsurile de siguranță conform capitolului privind siguranța. Încercați să mențineți vibrațiile cât mai reduse posibil. Exemple de măsuri pentru reducerea nivelului de vibrații sunt purtarea de mănuși la utilizarea

scule și reducerea timpului de utilizare. În acest context trebuie luate în calcul toate elementele ciclului de utilizare (de exemplu timpii în care scula electrică este oprită, precum și perioadele în care este pornită însă nu este în sarcină).

Pericol prin vibrații

- *Valoarea de emisii de vibrație efectivă la utilizarea aparatului poate diferi de valoarea indicată a producătorului. Respectați în timpul resp. înainte de utilizare următorii factori de influență:*
 - Aparatul este utilizat corespunzător?
 - Materialul este tăiat resp. prelucrat în mod corect?
 - Aparatul se află în stare de funcționare corespunzătoare?
 - Scula de tăiere este ascuțită corespunzător resp. s-a montat scula corectă?
 - S-au fixat mânerele suport resp. mâneri opționale pentru vibrații și acestea sunt fixate bine de aparat?
- Utilizați aparatul doar cu turația motorului necesară pentru lucrarea respectivă. Evitați turația maximă, pentru a reduce zgomotul și vibrațiile.
- Din cauza utilizării și întreținerii corespunzătoare pot crește vibrațiile și zgomotul la aparat. Aceasta duce la afecțiuni medicale. În acest caz opriți imediat aparatul și duceți-l la reparat într-un service autorizat.
- Gradul de afectare prin vibrații depinde de lucrarea de efectuat resp. de utilizarea aparatului. Evaluați-l și luați pauze de lucru corespunzătoare. Astfel se reduce solicitarea prin vibrații în mod semnificativ pe toată durata lucrului.
- utilizarea îndelungată a aparatului expune utilizatorul la vibrații și poate crea probleme de circulație ("degete albe"). Pentru a evita acest risc purtați mănuși și păstrați mâinile calde. Dacă apare simptomul "degetelor albe", mergeți imediat la medic. Printre aceste simptome se numără: Pierderea sensibilității, mâncărimi, pișcături, durere, slăbirea forței, modificarea culorii sau aspectului pielii. În mod normal aceste simptome afectează degetele, mâinile sau pulsul. La temperaturi reduse crește pericolul.
- Faceți pauze lungi în timpul lucrului pentru a vă reveni de pe urma zgomotului și vibrațiilor. Planificați-vă munca astfel încât utilizarea a-

paratelor ce generează vibrații puternice să se împartă pe mai multe zile.

- Dacă aveți o senzație neplăcută la nivelul mâinilor sau o decolorare a pielii în timpul utilizării, întrerupeți imediat munca. Luați suficiente pauze de muncă. Fără pauze suficiente poate apărea un sindrom de vibrații la brațe și mâini.
- Reduceți riscul de a vă expune la vibrații. Întrețineți aparatul în conformitate cu indicațiile din manualul de utilizare.
- Dacă aparatul se folosește frecvent, contactați distribuitorul pentru accesorii de protecție la vibrații (de ex. mânere).
- Evitați lucrul cu aparatul la temperaturi sub 10 °C. Stabiliți un plan de lucru care să reducă expunerea la vibrații.

3.4 Poluarea fonică

O anumită poluare fonică nu poate fi evitată la lucrul cu acest aparat. Programați lucrările cu zgomot puternic în perioadele permise și special stabilite în acest sens. Respectați eventualele programe de odihnă și limitați la maxim durata de lucru. Pentru propria protecție și a celor din apropiere purtați protecție auditivă.

3.5 Instrucțiuni de siguranță pentru acumulator și încărcător

- Înainte de încărcare, îndepărtați acumulatorii din aparat.
- Nu introduceți tipuri de acumulator diferite sau acumulatori noi și folosiți în același timp în aparat.
- Introduceți acumulatorii cu polaritatea corectă în aparat.
- Îndepărtați acumulatorii din aparat dacă îi depozitați pe termen mai lung.
- Nu scurtcircuitați bornele de racord ale aparatului sau ale acumulatorului.

Manuale de utilizare

Respectați instrucțiunile de siguranță pentru acumulator și încărcător din manualele de utilizare separate:

- Manual de utilizare 443130: Acumulatori
- Manual de utilizare 443131: Încărcătoare

4 MONTAJUL

⚠️ AVERTISMENT! Pericol de accidentare prin montaj incomplet! Operarea unui aparat montat incomplet poate duce la accidente grave.

- Operați aparatul doar dacă este montat complet!
- Introduceți acumulatorul în aparat doar atunci când este complet asamblat!

4.1 Montajul aparatului de mulcit cu acumulator (03)

Conectați bar superioară cu bara inferioară

1. Introduceți bara superioară (03/1) pe bara inferioară (03/2) (03/a).
2. Poziționați barele astfel între ele încât cama (03/3) din bara inferioară să pătrundă în gaura de fixare (03/4) din bara superioară.

Montați bara inferioară la aparatul de mulcit cu acumulator

1. Poziționați cuplajul (03/5) barei inferioare și contrapiesa cuplajului (03/6) astfel între ele încât să se întrepătrundă.
2. Introduceți la maxim (03/b) cuplajul (03/5) barei inferioare în contrapiesa cuplajului (03/6).
3. Împingeți mașonul de fixare (03/7) pe contrapiesa cuplajului și strângeți cu mâna (03/c).

5 PUNEREA ÎN FUNCȚIUNE

ℹ️ INDICAȚIE Controlați aparatul înaintea punerii în funcțiune zilnice, după ce l-ați scăpat pe jos sau alte lovituri să nu fie deteriorat. Duceți-l la reparat înainte de utilizare.

5.1 Încărcați acumulatorul

Încărcați acumulatorul conform descrierii din manualele de utilizare separate:

- Manual de utilizare 443130: Acumulatori
- Manual de utilizare 443131: Încărcătoare

5.2 Introducerea și scoaterea acumulatorului (04)

⚠️ ATENȚIE! Pericol de deteriorare a acumulatorului. Lăsarea acumulatorului în aparat după utilizare îl poate deteriora.

- Imediat după utilizare, scoateți acumulatorul din aparat și depozitați-l într-un loc protejat de îngheț.
- Puneți acumulatorul în aparat abia imediat înainte de utilizare.

Introduceți acumulatorul

1. Împingeți acumulatorul (04/1) pe șina acumulatorului (04/2) (04/a) până se fixează.

Scoateți acumulatorul

1. Apăsăți butonul de deblocare (04/3) de la acumulator și țineți apăsat.
2. Scoateți acumulatorul (04/b).

6 UTILIZAREA

⚠️ AVERTISMENT! Pericol de accidentare prin montaj incomplet! Operarea unui aparat montat incomplet poate duce la accidente grave.

- Operați aparatul doar dacă este montat complet!
- Introduceți acumulatorul în aparat doar atunci când este complet asamblat!

6.1 Reglarea înălțimii de tăiere (08)

⚠️ ATENȚIE! Pericol de provocare de tăieturi. Pericol de tăiere când puneți mâna în mașina de tuns iarba.

- Reglați înălțimea de tăiere numai cu motorul oprit și cu mașina de tăiat iarba oprită.

Înălțimea de tăiere poate fi reglată în 3 trepte între 30 – 50 mm. Astfel, înălțimea de tăiere poate fi adaptată după cum este necesar pentru muncă.

1. Reglarea roții de reglare (08/1) pentru înălțimea de tăiere:
 - Pentru un gazon mai scurt, rotiți roata de reglare (08/1) pentru înălțimea de tăiere la treapta minimă 1: cca. 30 mm (08/a).
 - Pentru un gazon mai înalt, rotiți roata de reglare (08/1) pentru înălțimea de tăiere la treapta maximă 3: cca. 50 mm (08/b).

6.2 Tunderea cu aparatul de mulcit cu acumulator (06, 07)

ℹ️ INDICAȚIE Poziționați bara drept spre aparat, pentru a putea împinge glisorul de blocare în poziția superioară.

Cu glisorul de blocare (06/1, 07/1) se poate bloca și debloca articulația rotativă la aparatul de mulcit cu acumulator.

Dacă glisorul de blocare este împins în sus sau în jos (06/a, 07/a), atunci acesta va rămâne în această poziție.

Tunderea în benzi drepte (06)

- Dacă glisorul de blocare (06/1) se află în poziția superioară, atunci articulația rotativă este blocată.
- Bara poate fi mișcată într-o anumită direcție (06/b):
 - Mișcare verticală: 0° - 100°
- Aparatul de mulcit cu acumulator poate fi condus în benzi drepte.

Tunderea flexibilă (06, 07)

- Dacă glisorul de blocare (06/1) se află în poziția inferioară, atunci articulația rotativă este deblocată.
- Bara poate fi mișcată flexibil în toate direcțiile (06/b, 07/b):
 - Mișcare verticală: 0° - 100°
 - Mișcare orizontală: cca. 45° spre dreapta și stânga
- Aparatul de mulcit cu acumulator poate fi condus în curbe.

6.3 Pornirea și oprirea mașinii (09)

Pornirea mașinii

i INDICAȚIE Mașina poate fi operată doar în poziția de lucru.

1. Aducerea brei în poziție de lucru (vezi *Capitol 6.6 "Poziții de lucru (05)", pagină 295*).
2. Apăsați butoanele de deblocare (09/1) (09/a).
3. Apăsați comutatorul Pornit/Oprit (09/2) (09/b) și eliberați butoanele de deblocare.

Oprirea mașinii

1. Eliberați comutatorul Pornit/Oprit.

6.4 Verificați starea de încărcare a acumulatorului (10)

Afișajul de stare de încărcare (10/1) este alcătuit din 4 LED-uri (10/2). LED-urile se aprind permanent verde și se sting unul după altul odată cu scăderea stării de încărcare a acumulatorului.

LED	Stare de încărcare
4 LED-uri aprinse.	Acumulator complet încărcat.
3 LED-uri aprinse.	Acumulator încărcat 75 %.
2 LED-uri aprinse.	Acumulator încărcat 50 %.
1 LED aprins.	Acumulator încărcat 25 %.

6.5 Suport perete (11)

Aparatul de mulcit cu acumulator poate fi suspendat de o suprafață verticală – de ex. perete sau placă – de gaura de suspendare (11/1) a mânerului.

6.6 Poziții de lucru (05)

Poziție de parcare (cca. 70° - 100°)

⚠ AVERTISMENT! **Vătămări cauzate de prăbușirea barei.** Dacă bara (în special cu acumulatorul introdus) este declanșată în poziția de parcare, atunci aceasta poate cădea și cauza vătămări grave.

- Nu lăsați niciodată aparatul nesupravegheat.
- Amplasați aparatul astfel încât bara căzută să nu poată lovi pe nimeni (de ex. sprijinit de perete).

Aparatul de mulcit cu acumulator nu poate fi pornit dacă bara se află în poziția de parcare (05/1).

Zona de lucru (cca. 10° - 70°)

i INDICAȚIE Aparatul se oprește dacă bara este mișcată în afara zonei de lucru.

Aparatul de mulcit cu acumulator poate fi pornit doar dacă bara se află în zona de lucru (05/2).

Poziție de transport / poziție de depozitare (cca. 0° - 10°)

i INDICAȚIE Dacă aparatul este ridicat de mâner în timpul funcționării, atunci se oprește automat.

Aparatul de mulcit cu acumulator poate fi dus resp. transportat de mâner și depozitat suspendat. Aparatul nu poate fi pornit în poziția de transport / poziția de depozitare (05/3).

7 INSTRUCȚIUNI DE LUCRU

Respectați instrucțiunile de siguranță!

i INDICAȚIE Respectați reglementările locale cu privire la momentul utilizării unei mașini de tuns iarba.

- Fiți atenți la obiectele din iarbă și scoateți-le din zona de lucru.
- Tundeți doar în condiții de vizibilitate optime.
- Tundeți doar cu cuțit ascuțit.
- Controlați aparatul numai cu ajutorul mânerului de ghidare.
- Deplasați aparatul doar la pas.
- Mișcați aparatul doar transversal pe pantă. Nu utilizați mașina de tuns iarba în sus sau în

jos pe pante cu înclinații de peste 10°. Atenție sporită la modificarea direcției de lucru.

Capacitatea de tăiere resp. durata de funcționare a acumulatorului

- Capacitatea de tăiere resp. suprafața care poate fi tăiată depinde de caracteristicile ierbii. Factori precum lungimea ierbii, densitatea ierbii, înălțimea de tăiere selectată și umezeala afectează capacitatea de tăiere.
- Timpul optim de funcționare este obținut prin cosirea frecventă și, astfel, păstrarea la nivel redus a ierbii.
- Pornirea și oprirea frecventă a mașinii de tuns iarbă în timpul cositului reduce și capacitatea de tăiere, la fel ca un acumulator încărcat incomplet.
- Pentru a optimiza capacitatea de tăiere, se recomandă să tundeți gazonul de multe ori, să setați o înălțime mare de tăiere și să deplasați aparatul la pas.

INDICAȚIE Pentru a prelungi durata de funcționare se pot achiziționa acumulatori suplimentari.

Sfaturi pentru tuns

- Înălțimea constantă de tăiere 3–5 cm, nu mai mult de jumătate din înălțimea ierbii.
- Nu suprasolicitați mașina de tuns iarba! Dacă turația motorului scade din cauza unor ierburi lungi, creșteți înălțimea de tăiere și tundeți de mai multe ori.
- Vântul și soarele pot usca iarba după cosit, așa că tundeți după-amiaza târziu.

8 ÎNTREȚINEREA ȘI ÎNGRIJIREA

AVERTISMENT! Pericol de provocare de tăieturi. Pericol de tăiere la apucarea pieselor ascuțite aflate în mișcare și a cuțitelor.

- Opriti întotdeauna aparatul înainte de a efectua lucrări de întreținere, îngrijire și curățare. Îndepărtați acumulatorul.
- La lucrările de întreținere, îngrijire și curățare purtați întotdeauna mănuși de protecție.

8.1 Lucrări de întreținere regulate

- Asigurați-vă că toate piulițele, șuruburile și bolțurile sunt strânse și aparatul este în stare de funcționare.
- Verificați regulat aparatul și unitatea de tăiere dacă funcționează și nu sunt uzate.

8.2 Curățarea aparatului și a unității de tăiere (12)

ATENȚIE! Pericol datorat apei. Apa în dispozitiv duce la scurtcircuite și la distrugerea componentelor electrice.

- Nu stropiți aparatul cu apă.
 - Folosiți numai o perie de mână pentru curățare.
1. Opriti aparatul.
 2. Scoateți acumulatorul.
 3. Înclinați aparatul și curățați unitatea de tăiere (12/1) cu răzuitoarea (12/2).

8.3 Controlarea și înlocuirea cuțitului

AVERTISMENT! Accidente grave cauzate de piesele de cuțit aruncate. O lamă de tăiere uzată, crăpată sau deteriorată se poate rupe, iar componentele sale pot deveni proiectile periculoase.

- Controlați cuțitul regulat să nu fie deteriorat.
- Nu utilizați mașina de tuns iarba dacă cuțitul este uzat sau deteriorat.
- Cuțitele boante sau deteriorate se ascut sau se înlocuiesc doar la un centru de service al producătorului sau la o unitate autorizată.
- Pentru a evita vibrațiile, cuțitul de tăiere și șurubul cuțitului trebuie să fie întotdeauna înlocuite împreună.
- Cuțitele de tăiere șlefuite trebuie echilibrate. Cuțitele de tăiere neechilibrate pot produce vibrații și deteriorează aparatul.

8.4 Lucrări de reparație

AVERTISMENT! Pericol de accidentare la lucrările de reparație. Repararea necorespunzătoare poate duce la vătămări grave și deteriorarea dispozitivului.

- Lucrările de reparație trebuie efectuate doar de service-urile producătorului sau de service-uri de specialitate autorizate!

Mergeți la service-ul producătorului în următoarele cazuri:

- Motorul nu mai pornește.
- Aparatul s-a blocat într-un obstacol.
- Cuțitul și/sau arborele motorului sunt îndoite.
- Aparatul vibrează și scoate zgomote.
- Acumulatorul este expirat sau defect.

9 AJUTOR ÎN CAZ DE DEFECTIUNI

⚠ ATENȚIE! Pericol de rănire. Piesele aparatului ascuțite și aflate în mișcare pot produce accidente.

- La lucrările de întreținere, îngrijire și curățare purtați întotdeauna mănuși de protecție!

i INDICAȚIE În cazul unor defecțiuni care nu sunt enumerate în acest tabel sau pe care nu le puteți remedia singuri, vă rugăm să vă adresați Serviciului nostru de asistență pentru clienți.

Defecțiune	Cauză	Remediu
Motorul nu funcționează.	Alimentarea electrică este oprită.	Porniți alimentarea electrică.
	Acumulatorul lipsește sau nu e fixat corect.	Montați corect acumulatorul.
	Acumulatorul este gol.	Încărcați acumulatorul.
	Cuțitul este blocat.	<ul style="list-style-type: none"> ■ Îndepărtați obstacolele de la cuțit. ■ Porniți aparatul pe iarbă mică.
	Comutatoarele sunt defecte.	Nu folosiți aparatul! Mergeți la service-ul producătorului.
Puterea motorului scade.	Acumulatorul este gol.	Încărcați acumulatorul.
	Cuțitul de tăiere este bont.	Cuțitul de tăiere trebuie ascuțit între-un service al producătorului.
Motorul se oprește în timpul tunsului.	Cuțitul de tăiere este bont.	Cuțitul de tăiere trebuie ascuțit între-un service al producătorului.
	Motorul este suprasolicitat.	Opriti aparatul, puneți-l pe o suprafață plană sau o iarbă joasă și reporniți-l.
Timpul de funcționare al acumulatorului scade semnificativ.	Înălțimea de tăiere este prea redusă.	Reglați înălțimea mai sus.
	Iarba este prea înaltă sau prea umedă.	Îmbunătățiți condițiile: lăsați să se usuce, creșteți înălțimea
	Viteza de tuns este prea mare.	<ul style="list-style-type: none"> ■ Încetiniți viteza de lucru ■ Curățați carcasa, cuțitul de tăiere trebuie să se poată roti liber.
	Durata de viață a acumulatorului a expirat.	Înlocuiți acumulatorul. Utilizați doar accesorii originale de la producător.
Acumulatorul nu se mai încarcă.	Contactele acumulatorului sunt murdare.	Curățați contactele acumulatorului cu un obiect nemetalic și pulverizați cu spray de contact. Atenție: Nu scurtcircuitați contactele acumulatorului cu un obiect metalic!
	Acumulatorul sau încărcătorul sunt defecte.	Comandați piese de schimb la producător.
	Acumulatorul este prea fierbinte.	Lăsați acumulatorul să se răcească.

10 TRANSPORTAREA ACUMULATORULUI

Înainte de transport luați următoarele măsuri:

1. Opriți aparatul.
2. Îndepărtați acumulatorul din aparat.
3. Ambalați acumulatorii în mod corespunzător (vezi mai jos).

INDICAȚIE Următoarele indicații de transport se aplică doar pentru un acumulator cu energie nominală de peste 100 Wh.

Acumulatorul cu ioni de litiu inclus întră sub incidența legii privind bunurile periculoase, poate fi totuși transportat în condiții simplificate:

- Utilizatorul privat poate transporta acumulatorul fără probleme în spațiile publice, dacă este ambalat ca la achiziționare și transportul este făcut în scopuri private.
- Utilizatorii industriali ce efectuează transportul în cadrul activității profesionale (de ex. livrări la și de la șantiere) pot de asemenea aplica această variantă simplificată.

În ambele cazuri de mai sus trebuie luate măsuri de protecție pentru evitarea scurgerii conținutului. În alte cazuri se vor respecta neapărat prevederile legislației privind bunurile periculoase! În caz de nerespectare, se pot aplica amenzi usturătoare.

Alte instrucțiuni pentru transport

- Acumulatorul cu ioni de litiu se transportă resp. expediază doar în stare perfectă!
- Când transportați acumulatorul, utilizați numai cutia originală sau o cutie de carton pentru mărfuri periculoase adecvată (nu este necesară pentru acumulatorii cu o putere nominală mai mică de 100 Wh).
- Acoperiți contactele acumulatorului deschise pentru a evita un scurtcircuit.
- Asigurați-vă că acumulatorul din interiorul ambalajului nu alunecă pentru a preveni deteriorarea acestuia.
- Asigurați o marcare și o documentare corectă a expedierii la transport (de ex. prin curierat).
- Informați-vă în prealabil dacă este posibil un transport cu furnizorul de servicii de curierat ales.

Recomandăm apelarea la un specialist în produse periculoase pentru pregătirea expedierii. Respectați și celelalte regulamente naționale aplicabile.

11 DEPOZITAREA

După fiecare utilizare curățați bine aparatul și - dacă există - montați toate capacele de protecție. Depozitați aparatul într-un loc uscat, sub cheie, departe de accesul copiilor.

11.1 Depozitarea aparatului

ATENȚIE! Pericol de accidentare la depozitare. Există pericol de accidentare cauzat de componentele cu muchii ascuțite ale aparatului depozitat.

- Depozitați aparatul departe de accesul copiilor și al persoanelor neautorizate.
- Depozitați aparatul doar dacă toate acumulatorii au fost scoase.

1. Opriți aparatul.
2. Reglați înălțimea de tăiere la treapta cea mai înaltă.
3. Scoateți acumulatorul.
4. Curățați temeinic aparatul.
5. Suspendarea aparatului (vezi *Capitol 6.5 "Suport perete (11)", pagină 295*).
6. Depozitați aparatul într-un loc uscat, curat și protejat de îngheț. Acoperiți cu o copertină ce permite circulația aerului pentru a proteja de praf. Nu utilizați folie de plastic pentru a evita condensul.

11.2 Depozitarea acumulatorului și a încărcătorului

INDICAȚIE Pentru informații detaliate, consultați instrucțiunile de utilizare separate pentru acumulator și încărcător.

12 ELIMINAREA DEȘEURILOR

Indicații privind legea aparatelor electrice și electronice



- Aparatele electrice și electronice nu se aruncă la gunoierul menajer, ci se duc la un centru de colectare specializat!
- Bateriile sau acumulatorii vechi ce nu sunt fixați în aparate trebuie scoși înainte de predare! Dezafectarea acestora este stipulată prin legea bateriilor.
- Deținătorii resp. utilizatorii de aparate electrice și electronice sunt obligați de lege să le predea după folosire.
- Utilizatorul final poartă responsabilitatea pentru ștergerea datelor personale din aparatul vechi de dezafectat!

Simbolul coșului de gunoi tăiat înseamnă că aparatele electrice și electronice nu pot fi aruncate la gunoiul menajer.

Aparatele electrice și electronice pot fi predate gratuit la următoarele centre:

- Puncte de colectare și dezafectare publice (de ex. centre comunale)
- Punctele de vânzare a aparatelor electronice (fixe sau online), dacă distribuitorii sunt obligați să le preia sau dacă oferă benevol acest serviciu.

Aceste aspecte sunt valabile doar pentru aparatele instalate și utilizate în țările din Uniunea Europeană și care se supun Directivei Europene 2012/19/CE. În țările din afara Uniunii Europene este posibil să se aplice prevederi diferite pentru dezafectarea aparatelor electrice și electronice.

Indicații privind legea bateriilor (BattG)



- Bateriile și acumulatorii vechi nu se aruncă la gunoiul menajer, ci se duc la un centru de colectare specializat!
- Pentru scoaterea în siguranță a bateriilor sau acumulatorilor din aparatul electronic și pentru informații despre tipul acestora resp. sistemul chimic, respectați indicațiile suplimentare din instrucțiunile de operare și montaj.
- Deținătorii resp. utilizatorii de baterii și acumulatorii sunt obligați de lege să le predea după folosire. Predarea se limitează la cantități uzuale casnice.

Bateriile vechi pot conține substanțe toxice sau metale grele, care pot polua mediul și pot afecta sănătatea. O valorificare a bateriilor vechi și utilizarea resurselor conținute ajută la protejarea acestor bunuri importante.

Simbolul coșului de gunoi tăiat înseamnă că bateriile și acumulatorii nu pot fi aruncate la gunoiul menajer.

15 GARANȚIA

Remedii eventualele defecte de material sau de fabricație ale aparatului, în timpul termenului legal de prescripție pentru reclamațiile cu privire la defecte, la alegerea noastră, prin reparare sau furnizarea pieselor de schimb. Termenul de prescripție se stabilește în funcție de legislația țării din care s-a achiziționat aparatul.

Prestația de garanție se oferă numai la:

- Respectarea acestor instrucțiuni de utilizare
- Manipularea corespunzătoare
- Utilizarea pieselor de schimb originale

Dacă pe acestea există simbolul Hg, Cd sau Pb sub coșul de gunoi, atunci aceasta semnifică:

- Hg: Bateria conține mai mult de 0,0005 % mercur
- Cd: Bateria conține mai mult de 0,002 % cadmiu
- Pb: Bateria conține mai mult de 0,004 % plumb

Acumulatorii și bateriile pot fi predate gratuit la următoarele centre:

- Puncte de colectare și dezafectare publice (de ex. centre comunale)
- Centre de vânzare pentru baterii și acumulatori
- Punct de colectare al sistemului de colectare al bateriilor vechi
- Punct de colectare al producătorului (dacă nu face parte din sistemul colectiv de colectare)

Aceste aspecte sunt valabile doar pentru acumulatorii și bateriile vândute în țările din Uniunea Europeană și care se supun Directivei Europene 2006/66/CE. În țările din afara Uniunii Europene este posibil să se aplice prevederi diferite pentru dezafectarea bateriilor și acumulatorilor.

13 SERVICIUL CLIENȚI / SERVICE

Dacă aveți întrebări legate de garanție, reparații sau piese de schimb, adresați-vă celui mai apropiat service AL-KO. Pe acestea le găsiți pe Internet la următoarea adresă:

www.alko-garden.com/service-contacts

Informații suplimentare despre piesele de schimb găsiți la:

www.alko-garden.com/spareparts

14 INFORMAȚII PRIVIND DECLARAȚIA DE CONFORMITATE

Prin prezenta confirmăm pe proprie răspundere că produsul, în forma comercializată pe piață, corespunde specificațiilor Directivei UE armonizate, standardelor de securitate UE și standardele specifice de produs. Declarația de conformitate este parte a manualului de utilizare și este atașată aparatului.

Garanția își pierde valabilitatea la:

- Încercarea de reparare din proprie inițiativă
- Modificări de natură tehnică din proprie inițiativă
- Utilizarea neconformă destinației

Din serviciile de garanție se exclud:

- deteriorarea stratului de vopsea ca urmare a unei uzuri normale
- Piesele de uzură marcate într-un cadru, din lista pieselor de schimb xxxxxx (x)

Perioada de garanție începe în momentul cumpărării de către primul consumator final. Data de pe chitanța de achiziționare are caracter decisiv. Vă rugăm să vă prezentați cu această declarație și cu chitanța de achiziționare originală la distribuitorul dumneavoastră sau la următorul Serviciu de Asistență pentru Clienți autorizat. Prin această declarație, drepturile legale ale cumpărătorului la reclamațiile cu privire la defecte rămân neatinse.

ПРЕВОД НА ОРИГИНАЛНОТО РЪКОВОДСТВО ЗА ЕКСПЛОАТАЦИЯ**Съдържание**

1	Относно инструкцията за експлоатация.....	301	5.2	Поставяне и изваждане на акумулаторната батерия (04).....	309
1.1	Символи на началната страница....	302	6	Обслужване.....	309
1.2	Разяснения на условните обозначения и сигналните думи.....	302	6.1	Настройка на височината на косене (08).....	309
2	Описание на продукта.....	302	6.2	Косене с акумулаторна косачка за мулчиране (06, 07).....	310
2.1	Използване по предназначение.....	302	6.3	Включване и изключване на машината (09).....	310
2.2	Възможна предвидима неправилна употреба.....	302	6.4	Проверка на състоянието на заряд на акумулаторната батерия (10).....	310
2.3	Остатъчни рискове.....	303	6.5	Скоба за стена (11).....	310
2.4	Защитни и предпазни устройства....	303	6.6	Работна позиция (05).....	310
2.4.1	Бутон за отключване.....	303	7	Указания за работа.....	311
2.4.2	Функция за автоматично изключване.....	303	8	Поддръжка и почистване.....	311
2.5	Символи по уреда.....	303	8.1	Периодична поддръжка.....	311
2.6	Преглед на продукта (01).....	303	8.2	Почистване на уреда и на косачния механизъм (12).....	311
2.7	Обхват на доставката (02).....	304	8.3	Проверка и подмяна на режещия нож.....	312
3	Указания за безопасност.....	304	8.4	Ремонтни работи.....	312
3.1	Общи инструкции за безопасност за електроинструменти.....	304	9	Помощ при неизправности.....	312
3.1.1	Сигурност на работното място.....	304	10	Транспортиране на акумулаторната батерия.....	313
3.1.2	Електрическа безопасност.....	304	11	Складиране.....	314
3.1.3	Лична безопасност.....	304	11.1	Съхранение на уреда.....	314
3.1.4	Използване и работа с електроинструмент.....	305	11.2	Съхранение на акумулаторната батерия и зарядното устройство.....	314
3.1.5	Използване и работа с инструмент с акумулаторна батерия.....	306	12	Изхвърляне.....	314
3.1.6	Сервиз.....	306	13	Поддръжка / Сервиз.....	315
3.2	Указания за безопасност при работа с косачка.....	306	14	Информация за декларацията за съответствие.....	315
3.3	Вибрационно натоварване.....	307	15	Гаранция.....	316
3.4	Шумово замърсяване.....	308	1	ОТНОСНО ИНСТРУКЦИЯТА ЗА ЕКСПЛОАТАЦИЯ	
3.5	Указания за безопасност във връзка с акумулаторната батерия и зарядното устройство.....	308	■	Немската версия е оригиналната инструкция за експлоатация. Всички останали версии са преводи на оригиналната инструкция за експлоатация.	
4	Сглобяване.....	308			
4.1	Сглобяване на акумулаторната косачка за мулчиране (03).....	309			
5	Пускане в експлоатация.....	309			
5.1	Зареджане на батерията.....	309			

- Съхранявайте винаги тази инструкция за експлоатация по начин, по който да можете да я четете, когато се нуждаете от информация за този уред.
- Предавайте уреда на други лица само заедно с тази инструкция.
- Прочетете и съблюдавайте инструкциите за безопасност и предупредителните съвети в тази инструкция за експлоатация.

1.1 Символи на началната страница

Символ	Значение
	Непременно прочетете внимателно тази инструкция за експлоатация преди пускането в експлоатация. Това е предпоставката за безопасна работа и безпроблемно боравене с уреда.
	Ръководство за експлоатация
	Внимателно обслужвайте литиево-йонните батерии! По специално спазвайте предписанията за транспорт, съхранение и отстраняване като отпадък, описани в това ръководство за експлоатация!

1.2 Разяснения на условните обозначения и сигналните думи

⚠ ОПАСНОСТ! Обозначава непосредствено опасна ситуация, която - ако не бъде избегната - може да има като последиствие смърт или тежко нараняване.

⚠ ПРЕДУПРЕЖДЕНИЕ! Обозначава потенциална опасна ситуация, която - ако не бъде избегната - би могла да доведе до смърт или тежко нараняване.

⚠ ВНИМАНИЕ! Обозначава потенциално опасна ситуация, която - ако не бъде избегната - може да има като следствие леко или умерено нараняване.

ВНИМАНИЕ! Обозначава ситуация, която - ако не се избегне - може да предизвика материални щети.

ⓘ УКАЗАНИЕ Специални указания за по-добро разбиране и боравене.

2 ОПИСАНИЕ НА ПРОДУКТА

ВНИМАНИЕ! Опасност от повреда на уреда или акумулаторната батерия. Ако уредът работи с неподходяща акумулаторна батерия, е възможно уредът и акумулаторните батерии да бъдат повредени.

- Използвайте уреда само с предписаните акумулаторни батерии.

Може да се използват всички акумулаторни батерии (Vxxx Li) и зарядни устройства (Cxxx Li) от системата AL-KO 18V.

За повече информация за акумулаторните батерии и зарядните устройства вижте отделните ръководства за работа:

- Ръководство за работа 443130: Акумулаторни батерии
- Ръководство за работа 443131: Зарядни устройства

2.1 Използване по предназначение

Този уред е предназначен за често косене на къса, суха трева в криволичеста и малка повърхност за косене. Отрязаната растителност остава на повърхността за косене за наторяване.

Този уред е предназначен само за частна употреба. Всяка друга употреба както и неправомерно реконструкция или внасяне на допълнителни елементи се счита за употреба не по предназначение, и води като последиствие до отпадането на гаранцията, както и загубата на съответствието (обозначението CE) и отказа от отговорност на производителя за щети, причинени на потребителя или на трета страна.

2.2 Възможна предвидима неправилна употреба

Уредът не е проектиран за професионална употреба в открити паркове и спортни съоръжения, нито за употреба в селското и горско стопанство.

- Не използвайте уреда, когато вали или върху влажна трева.
- Предпазните устройства не трябва да се демонтират или да се заобикалят.

2.3 Остатъчни рискове

Дори когато оборудването се използва правилно, винаги има определен остатъчен риск, който не може да бъде изключен. Следните потенциални опасности могат да възникнат от типа и дизайна на уреда, в зависимост от приложението:

- Изхвърлянето при въртене на окосена трева, пръст и малки камъни.
- Вдишване на частици от отрязана трева, ако не се носи респираторна защита.
- Порязване при хващане на въртящият се режещ нож.

2.4 Защитни и предпазни устройства

⚠ ПРЕДУПРЕЖДЕНИЕ! Опасност от нараняване. Дефектните и изключени устройства за безопасност и защита могат да доведат до сериозни наранявания.

- Ремонтирайте дефектните предпазни и защитни устройства.
- Никога не премахвайте защитните и предпазните устройства.

2.4.1 Бутон за отключване

Бутонът за отключване отключва превключвателя за вкл./изкл. Това предотвратява случайно включване на уреда чрез просто натискане на превключвателя за вкл./изкл.

2.4.2 Функция за автоматично изключване

Уредът се изключва автоматично при повдигане, за да предотврати контакт с въртящите се режещи ножове.

2.5 Символи по уреда

Символ	Значение
	Особено внимание при работа!
	Преди въвеждането в експлоатация прочетете ръководството за работа!
	Опасност от изхвърляни предмети!

Символ	Значение
	Дръжте останалите хора далеч от опасната зона!
	Пазете ръцете и краката далеч от косачния механизъм!
	Не е от значение.
	Риск от токов удар при преминаване през захранващия кабел.
	Не преминавайте през захранващия кабел!
	Извадете акумулаторната батерия, преди да извършвате каквато и да е настройка, почистване или поддръжка.

2.6 Преглед на продукта (01)

№	Компонент
1	Дръжка
2	Бутон за отключване на дръжката
3	Скоба за стена
4	Превключвател за вкл./изкл.
5	Шина за акумулаторната батерия
6	Горна дръжка
7	Стъргало
8	Долна дръжка
9	Заклучваща втулка
10	Заклучващ плъзгач за шарнира
11	Индикатор за състояние на заряд
12	Ръкохватка за регулиране на височината на косене

№	Компонент
13	Акумулаторна батерия*
14	Зарядно устройство*

*: Извън обхвата на доставката, но може да бъдат закупени отделно.

2.7 Обхват на доставката (02)

Към обхвата на доставката принадлежат посочените тук позиции. Проверете, дали всички позиции са включени:

№	Компонент
1	Дръжка с горна дръжка
2	Долна дръжка
3	Акумулаторна косачка за мулчиране
4	Стъргало
5	Ръководство за работа

3 УКАЗАНИЯ ЗА БЕЗОПАСНОСТ

3.1 Общи инструкции за безопасност за електроинструменти

⚠ ПРЕДУПРЕЖДЕНИЕ! Прочетете цялата информация за безопасност, инструкциите, илюстрациите и техническите данни, предоставени с този електроинструмент. Неспазването на следните инструкции може да доведе до токов удар, пожар и/или сериозно нараняване.

- **Съхранявайте всички предупреждения и инструкции за безопасност за бъдещи справки.**

Терминът "електроинструмент", използван в инструкциите за безопасност, се отнася за електроинструменти, захранвани от електрическата мрежа (с мрежов кабел), или за електроинструменти, захранвани от акумулаторни батерии (без мрежов кабел).

3.1.1 Сигурност на работното място

- **Поддържайте работното си място чисто и добре осветено.** Безпорядъкът или неосветените работни зони могат да доведат до злополуки.
- **Не работете с електроинструмента във взривоопасна среда, в която има запалими течности, газове или прахове.** Електроинструментите произвеждат ис-

кри, които могат да възпламенят праха или изпаренията.

- **Пазете децата и други хора настрана, докато използвате електроинструмента.** Ако сте разсеяни, може да загубите контрол над електроинструмента.

3.1.2 Електрическа безопасност

- **Щепселът на електроинструмента трябва да пасне в контакта.** Щепселът не трябва да се модифицира по никакъв начин. Не използвайте щепсели за адаптери заедно със заземени електроинструменти. Немодифицираните щепсели и подходящите контакти намаляват риска от токов удар.
- **Избягвайте физически контакт със заземени повърхности, като тръби, нагреватели, готварски печки и хладилници.** Съществува повишен риск от токов удар, ако тялото ви е заземено.
- **Съхранявайте електрическите инструменти далеч от дъжд или влага.** Попадането на вода в електроинструмента увеличава риска от токов удар.
- **Не използвайте неправилно захранващия кабел за пренасяне, окачване или издърпване на щепсела на електроинструмента от контакта.** Пазете захранващия кабел от топлина, масло, остри ръбове или движещи се части. Повредените или заплетени свързващи проводници увеличават риска от токов удар.
- **Когато работите с електроинструмент на открито, използвайте само удължители, които са подходящи и за употреба на открито.** Използването на удължител, подходящ за употреба на открито, намалява риска от токов удар.
- **Ако експлоатирането на електроинструмента във влажна среда е неизбежно, използвайте прекъсвач за остатъчен ток.** Използването на прекъсвач за остатъчен ток намалява риска от токов удар.

3.1.3 Лична безопасност

- **Бъдете бдителни, внимавайте какво правите и бъдете разумни по време на работата с електроинструмент.** Не използвайте електроинструмента, когато сте уморени или сте под въздействието на наркотици, алкохол или лекарства. Един момент невнимание при използване-

то на електроинструмента може да доведе до сериозни наранявания.

- **Носете лични предпазни средства и винаги защитни очила.** Носенето на лични предпазни средства, като маска за прах, нехлъзгащи се предпазни обувки, предпазна каска или средства за защита на слуха, в зависимост от вида и начина на използване на електроинструмента, намалява риска от нараняване.
- **Избягвайте случайно пускане на уреда. Уверете се, че електроинструментът е изключен, преди да го свържете към токозахранването и/или акумулаторната батерия, да го вземете в ръце или да го пренасяте.** Ако държите пръста си върху превключвателя, когато носите електроинструмента, или свързвате електроинструмента към захранването, когато той е включен, това може да доведе до злополуки.
- **Преди да включите електроинструмента, извадете регулиращите инструменти или гаечните ключове.** Инструмент или гаечен ключ, който се намира във въртяща се част на електроинструмента, може да причини нараняване.
- **Избягвайте ненормални позиции на тялото. Погрижете се за сигурен стоеж и по всяко време запазвайте равновесие.** Това ще ви помогне да контролирате електроинструмента в неочаквани ситуации.
- **Носете подходящо облекло. Не носете свободни дрехи или бижута. Пазете косата и дрехите си далеч от движещите се части.** Свободните дрехи, бижута или дълга коса могат да бъдат захванати от движещите се части.
- **Ако е възможно да се монтира оборудване за извличане и събиране на прах, свържете го и го използвайте правилно.** Използването на система за извличане на прах може да намали опасностите от прах.
- **Не си създавайте фалшиво чувство за сигурност и не пренебрегвайте правилата за безопасност на електроинструментите, дори ако сте запознати с тях след многократна употреба.** Невнимателните действия могат да доведат до сериозни наранявания за части от секундата.

3.1.4 Използване и работа с електроинструмент

- **Не претоварвайте електроинструмента. Използвайте подходящия за работата си електроинструмент.** С подходящия електроинструмент ще работите по-добре и по-безопасно в определения диапазон на мощност.
- **Не използвайте електроинструмент с повреден превключвател.** Електроинструмент, който не може да бъде включен или изключен, е опасен и трябва да бъде ремонтиран.
- **Изключете електроинструмента от електрическата мрежа и/или извадете отделящата се акумулаторна батерия, преди да извършвате каквито и да било настройки на инструмента, да сменяте части на инструмента или да прибирате електроинструмента.** Тази предпазна мярка предотвратява случайното стартиране на електроинструмента.
- **Съхранявайте неизползвания електроинструмент далеч от достъпа на деца. Не позволявайте на лица, които не са запознати с електроинструмента или не са прочели тези инструкции, да го използват.** Електроинструментите са опасни, когато се използват от неопитни лица.
- **Полагайте грижи за електроинструментите и инструментите със сменяеми приставки. Проверете дали движещите се части работят правилно и не са заклещени, дали частите не са счупени или повредени по начин, който нарушава функцията на електроинструмента. Преди да използвате електроинструмента, ремонтирайте повредените части.** Много злополуки се причиняват от лошо поддържани електрически инструменти.
- **Поддържайте режещите инструменти остри и чисти.** Грижливо поддържаните режещи инструменти с остри режещи ръбове блокират по-рядко и се направяват по-лесно.
- **Използвайте електроинструментите, инструментите със сменяеми приставки и т.н. в съответствие с тези инструкции.** Вземете предвид условията на труд и дейността, която ще се извършва. Използването на електроинструменти за приложения, различни от тези, за които

са предназначени, може да доведе до опасни ситуации.

- **Поддържайте дръжките и повърхностите за захващане сухи, чисти и без масла и мазнини.** Хлъзгавите дръжки и повърхности за захващане не позволяват безопасна работа и контрол на електроинструмента в непредвидени ситуации.

3.1.5 Използване и работа с инструмент с акумулаторна батерия

- **Зареждайте акумулаторните батерии само със зарядни устройства, препоръчани от производителя.** Зарядно устройство, предназначено за определен тип акумулаторни батерии, може да предизвика опасност от пожар, ако се използва с друг вид акумулаторни батерии.
- **Използвайте само определените за целта акумулаторни батерии в електроинструментите.** Използването на други акумулаторни батерии може да доведе до нараняване и опасност от пожар.
- **Съхранявайте неизползваната акумулаторна батерия далеч от кламери, монети, ключове, пирони, винтове или други малки метални предмети, които могат да причинят късо съединение.** Късо съединение между контактите на батерията може да доведе до изгаряния или пожар.
- **При неправилна употреба на батерията от нея може да изтече течност.** Избягвайте контакт с нея. При случаен контакт с течността изплакнете с вода. Ако течността попадне в очите ви, потърсете допълнителна медицинска помощ. Изтичането на течност от акумулатора може да причини дразнене на кожата или изгаряния.
- **Не използвайте повредена или променена акумулаторна батерия.** Повредени или променени батерии могат да не функционират правилно и да причинят пожар, експлозия или нараняване.
- **Не излагайте батерията на огън или прекомерни температури.** Пожар или температури над 130 °C могат да предизвикат експлозия.
- **Спазвайте всички инструкции за зареждане и никога не зареждайте батерията или инструментата извън температурния диапазон, посочен в ръководството за работа.** Неправилното зареждане или зареждането извън одобрения температурен

диапазон може да доведе до разрушаване на акумулаторната батерия и да увеличи риска от пожар.

3.1.6 Сервиз

- **Ремонтът на електроинструмента може да се извършва само от квалифициран персонал и само с оригинални резервни части.** Това ще гарантира, че електроинструментът ще остане безопасен.
- **Никога не обслужвайте повредени акумулаторни батерии.** Цялата поддръжка на батериите трябва да се извършва само от производителя или от оторизирани сервизни центрове.

3.2 Указания за безопасност при работа с косачка

- **Не използвайте косачката при лоши метеорологични условия, особено когато има опасност от мълнии.** Това намалява риска от удар от мълния.
- **Огледайте внимателно зоната, където ще се използва косачката, за диви животни.** Дивите животни може да бъдат наранени от косачката по време на работа.
- **Огледайте внимателно зоната, където ще се използва косачката, и отстранете всички камъни, пръчки, тел, кости и други чужди тела.** Изхвърлените предмети може да причинят нараняване.
- **Преди да използвате косачката, винаги я проверявайте визуално, за да се уверите, че ножът и модулът на ножа не са износени или повредени.** Износените или повредени части увеличават риска от нараняване.
- **Проверявайте често коша за събиране на трева за износване или повреда.** Износен или повреден кош за събиране на трева може да увеличи риска от нараняване.
- **Оставете всички предпазни устройства монтирани.** Предпазните устройства трябва да са функционални и правилно монтирани. Предпазно устройство, което е разхлабено, повредено или не работи правилно, може да причини нараняване.
- **Предпазвайте всички вентилационни отвори чисти от замърсявания.** Запушени вентилационни отвори и замърсявания може да причинят прегряване или опасност от пожар.

- Когато работите с косачката, винаги носете нехлъзгащи се и защитни обувки. Не работете с косачката боси или с отворени сандали. Това намалява риска от нараняване на крака при контакт с движещия се нож.
- Когато работите с косачката, винаги носете дълги панталони. Незащитената кожа увеличава риска от нараняване от изхвърлени предмети.
- Не работете с косачката върху мокра трева. Ходете, никога не бягайте. Това намалява риска от подхлъзване или падане, което може да доведе до нараняване.
- Не работете с косачката по много стръмни склонове. Това намалява риска от загуба на контрол, подхлъзване или падане, което може да доведе до нараняване.
- Когато работите по склонове, винаги внимавайте за стабилно положение, винаги работете напречно на склона, никога нагоре или надолу и бъдете изключително внимателни, когато промените посоката. Това намалява риска от загуба на контрол, подхлъзване или падане, което може да доведе до нараняване.
- Бъдете изключително внимателни, когато движите косачката назад или я дърпате към себе си. Винаги внимавайте за заобикалящата Ви среда. Това намалява риска от препъване по време на работа.
- Не докосвайте ножа и други опасни движещи се части, докато все още се движат. Това намалява риска от нараняване от движещи се части.
- Уверете се, че при отстраняване на заклещен материал или при почистване на косачката всички превключватели са в положение ИЗКЛ и акумулаторната батерия е извадена. Неочакваната работа на косачка може да доведе до тежки наранявания.
- Винаги оставайте продукта да изстине преди съхранение.
- Изпразнете колектора за трева преди съхранение.
- При регулиране на уреда внимавайте да не си заклещите пръста между движещия се нож и неподвижните части на машината.

3.3 Вибрационно натоварване

Общи стойности на емисиите на вибрации и шум

- Посочените общи стойности на емисиите на вибрации и шумови емисии са измерени по стандартен метод на изпитване и могат да бъдат използвани за сравнение на един електрически инструмент с друг.
- Посочените общи стойности на емисиите на вибрации и шумови емисии могат да бъдат използвани също и за първоначално оценяване на натоварването.
- Общите стойности на вибрационните емисии и шум може да се различават от посочените стойности по време на действителната употреба на електроинструмента в зависимост от начина, по който се използва електроинструментът.
- Спазвайте мерките за безопасност съгласно главата за безопасност. Опитайте се да намалите максимално експозицията на вибрации. Примерни мерки за намаляване на експозицията на вибрации включват носене на ръкавици при използване на уреда и ограничаване на продължителността на работното време. Вземете предвид всички части от работния цикъл (например времето, когато електроинструментът е изключен, и времето, когато е включен, но работи без товар).

Опасност от вибрация

- *Действителната стойност на емисиите на вибрации по време на използването на устройството може да се отклони от посочената от производителя стойност.* Следете следните фактори на въздействие преди или по време на употреба:
 - Използва ли се уредът по предназначение?
 - Реже ли се респ. обработва ли се материалът по правилния начин?
 - Намира ли се уредът в изправно състояние за употреба?
 - Режещият инструмент правилно ли е заточен респ. поставен ли е правилният режещ инструмент?
 - Монтирани ли са дръжките и евент. опционалните вибрационни дръжки и те свързани ли са стабилно с уреда?

- Експлоатирайте уреда само с необходимите за съответната работа обороти. Избягвайте максималните обороти, за да намалите шума и вибрациите.
- Поради неправилната употреба и поддръжка могат да се повишат шума и вибрациите на уреда. Това води до вреди за здравето. В този случай изключете уреда незабавно и го предайте за ремонт на оторизиран сервиз.
- Степента на натоварване от вибрация зависи от работата, която трябва да се извърши или от употребата на уреда. Преценете я и направете съответните паузи по време на работа. По този начин се намалява значително вибрационното натоварване по време на цялото работно време.
- Продължителната употреба на уреда излага потребителя на вибрации и може да причини проблеми в кръвообращението („бели пръсти“). За да намалите този риск, носете ръкавици и поддържайте ръцете си топли. Ако бъде разпознат симптом на „белите пръсти“, незабавно потърсете лекарска помощ. Към тези симптоми принадлежат: загуба на чувствителност, изтръпване, сърбеж, болка, загуба на сила, промяна в цвета или състоянието на кожата. Обикновено тези симптоми засягат пръстите, ръцете или пулса. При ниски температури рискът нараства.
- Правете по-дълги почивки по време на работния ден, за да се възстановите от шума и вибрациите. Планирайте работата си така, че използването на оборудване, което генерира силни вибрации, да се разделя в продължение на няколко дни.
- Ако усетите дискомфорт или промяна в цвета на кожата на ръцете си, докато използвате уреда, спрете работа незабавно. Правете достатъчни паузи по време на работа. Без достатъчно паузи по време на работа може да възникне синдром на вибрация ръка-рамо.
- Намалете риска от излагане на вибрации. Поддържайте уреда в съответствие с инструкциите в ръководството за експлоатация.
- Ако уредът се използва често, свържете се с дистрибутора си, за да закупите анти вибрационни принадлежности (напр. дръжки).

- Избягвайте работа с уреда при температури под 10°C. В работен план определете как вибрационното натоварване може да бъде ограничено.

3.4 Шумово замърсяване

Определено шумово замърсяване чрез този уред не може да се избегне. Извършвайте шумните работи през допустимите и предназначените за това часове на деня. Ако е необходимо спазвайте часовете за почивка и ограничавайте продължителността на работата до най-необходимото. За Вашата лична защита и за предпазване на намиращите се наблизо хора трябва да носите защита на слуха.

3.5 Указания за безопасност във връзка с акумулаторната батерия и зарядното устройство

- Преди зареждане извадете акумулаторните батерии от уреда.
- Не поставяйте в уреда различни видове акумулаторни батерии или нови и използвани акумулаторни батерии заедно.
- Поставете акумулаторните батерии в уреда с правилната полярност.
- Ако ще съхранявате уреда дълго време, извадете акумулаторните батерии от него.
- Не свързвайте накъсо клемите на уреда или на акумулаторната батерия.

Ръководства за работа

Съблюдавайте указанията за безопасност за акумулаторната батерията и зарядното устройство, които са в отделни ръководства за работа:

- Ръководство за работа 443130: Акумулаторни батерии
- Ръководство за работа 443131: Зарядни устройства

4 СГЛЮБЯВАНЕ

⚠ ПРЕДУПРЕЖДЕНИЕ! Опасности поради непълен монтаж! Работата с непълно сглобен уред може да доведе до сериозни наранявания.

- Използвайте уреда само, когато е напълно сглобен!
- Поставете батерията в уреда, само след като е напълно сглобена!
- Преди включване проверете всички защитни и предпазни устройства, независимо дали са налични и функционират!

4.1 Сглобяване на акумулаторната косачка за мулчиране (03)

Свържете горната дръжка с долната дръжка

1. Поставете горната дръжка (03/1) върху долната дръжка (03/2) (03/a).
2. Подравнете дръжките една спрямо друга, така че гърбицата (03/3) в долната дръжка да влезе в заключващия отвор (03/4) в горната дръжка.

Монтирайте долната дръжка на акумулаторната косачка за мулчиране

1. Подравнете съединителя (03/5) на долната дръжка и насрещника на съединителя (03/6), така че да паснат един в друг.
2. Натиснете съединителя (03/5) на долната дръжка и насрещника на съединителя (03/6) един в друг докрай (03/b).
3. Плъзнете заключващата втулка (03/7) върху насрещника на съединителя и я затегнете на ръка (03/c).

5 ПУСКАНЕ В ЕКСПЛОАТАЦИЯ

И **УКАЗАНИЕ** Контролирайте уреда за повреда преди ежедневно пускане в експлоатация, след падане или други удари. Дайте го за ремонт преди употреба.

5.1 Зареждане на батерията

Заредете акумулаторната батерия, както е описано в отделните ръководства за работа:

- Ръководство за работа 443130: Акумулаторни батерии
- Ръководство за работа 443131: Зарядни устройства

5.2 Поставяне и изваждане на акумулаторната батерия (04)

ВНИМАНИЕ! Опасност от увреждане на акумулаторната батерия. Ако след употреба батерията се остави в уреда, това може да доведе до повреда на акумулаторната батерия.

- Непосредствено след употреба, извадете батерията от уреда и я съхранете на място защитено от замръзване.
- Непосредствено преди започване на работа, поставете батерията в уреда.

Поставяне на акумулаторната батерия

1. Натиснете (04/a) акумулаторната батерия (04/1) върху шината за акумулаторната батерия (04/2), докато се застопори.

Изваждане на акумулаторната батерия

1. Натиснете деблокиращия бутон (04/3) на акумулаторната батерия и го задръжте натиснат.
2. Извадете акумулаторната батерия (04/b).

6 ОБСЛУЖВАНЕ

⚠ ПРЕДУПРЕЖДЕНИЕ! Опасности поради непълен монтаж! Работата с непълно сглобен уред може да доведе до сериозни наранявания.

- Използвайте уреда само, когато е напълно сглобен!
- Поставете батерията в уреда, само след като е напълно сглобена!
- Преди включване проверете всички защитни и предпазни устройства, независимо дали са налични и функционират!

6.1 Настройка на височината на косене (08)

⚠ ВНИМАНИЕ! Опасност от наранявания вследствие срязване. Опасност от наранявания вследствие срязване при посягане с ръка към движещия се косачен механизъм.

- Настройват височината на косене само при изключен мотор и неподвижен косачен механизъм.

Височината на косене се регулира на 3 нива между 30 – 50 мм. Това позволява височината на косене да се регулира според необходимостта за работата.

1. Ръкохватка за регулиране (08/1) на височината на косене:
 - За по-ниска трева завъртете ръкохватката за регулиране (08/1) на височината на косене на минимална степен 1: около 30 мм (08/a).
 - За по-висока трева завъртете ръкохватката за регулиране (08/1) на височината на косене на максимална степен 3: около 50 мм (08/b).

6.2 Косене с акумулаторна косачка за мулчиране (06, 07)

И **УКАЗАНИЕ** Подравнете дръжката право към уреда, за да можете да натиснете заключващия плъзгач в горна позиция.

Заключващият плъзгач (06/1, 07/1) може да се използва за заключване и отключване на шарнира на акумулаторната косачка за мулчиране.

Ако заключващият плъзгач се натисне нагоре или надолу (06/a, 07/a), той остава в това положение.

Косене по прави пътеки (06)

- Ако заключващият плъзгач (06/1) е в горна позиция, шарнирът е заключен.
- Дръжката може да се движи в една посока (06/b):
 - Вертикално движение: 0° - 100°
- Акумулаторната косачка за мулчиране може да се управлява по прави пътеки.

Гъвкаво косене (06, 07)

- Ако заключващият плъзгач (06/1) е в долна позиция, шарнирът е отключен.
- Дръжката може да се движи гъвкаво във всички посоки (06/b, 07/b):
 - Вертикално движение: 0° - 100°
 - Хоризонтално движение: около 45° надясно и наляво
- Акумулаторната косачка за мулчиране може да се управлява по завои.

6.3 Включване и изключване на машината (09)

Включване на машината

И **УКАЗАНИЕ** Машината може да работи само в работна позиция.

1. Поставете дръжката в работна позиция (виж глава 6.6 "Работна позиция (05)", страница 310).
2. Натиснете (09/a) деблокиращите копчета (09/1).
3. Натиснете (09/b) превключвателя за вкл./изкл. (09/2) и освободете деблокиращите копчета.

Изключване на машината

1. Отпуснете превключвателя за вкл./изкл.

6.4 Проверка на състоянието на заряд на акумулаторната батерия (10)

Индикаторът за състояние на заряд (10/1) се състои от 4 LED индикатора (10/2). LED индикаторите светят непрекъснато в зелено и изгасват един след друг, когато състоянието на заряд на акумулаторната батерия намалява.

LED	Състояние на заряд
Светват 4 LED.	Акумулаторната батерия е напълно заредена.
Светват 3 LED.	Акумулаторната батерия е заредена на 75%.
Светват 2 LED.	Акумулаторната батерия е заредена на 50%.
Светва 1 LED.	Акумулаторната батерия е заредена на 25%.

6.5 Скоба за стена (11)

Акумулаторната косачка за мулчиране може да се окачи на вертикална повърхност — напр. стена или дъска — с помощта на жлеба за окачване (11/1) на дръжката.

6.6 Работна позиция (05)

Позиция за паркиране (около 70°-100°)

⚠ ПРЕДУПРЕЖДЕНИЕ! Наранявания, причинени от падаща дръжка. Ако дръжката бъде ударена в позиция за паркиране (особено с включена акумулаторна батерия), тя може да падне и да доведе до сериозни наранявания.

- Не оставяйте уреда без надзор.
- Поставете уреда така, че падащата дръжка да не може да нарани никого (напр. до стена).

Акумулаторната косачка за мулчиране не може да се включи, когато дръжката е в позиция за паркиране (05/1).

Работна зона (около 10°-70°)

И **УКАЗАНИЕ** Уредът се изключва, когато дръжката се премести извън работната зона.

Акумулаторната косачка за мулчиране може да се включва и използва само когато дръжката е в работната зона (05/2).

Транспортно положение/положение за съхранение (около 0°-10°)

И УКАЗАНИЕ Ако уредът се повдигне за дръжката по време на работа, той автоматично ще се изключи.

Акумулаторната косачка за мулчиране може да се пренася или транспортира с помощта на дръжката и да се съхранява окачена. Уредът не може да се включи в транспортно положение/положение за съхранение (05/3).

7 УКАЗАНИЯ ЗА РАБОТА

Спазвайте инструкциите за безопасност!

И УКАЗАНИЕ Съблюдавайте местните разпоредби относно това кога може да се употребява градинска косачка.

- Наблюдавайте за предмети в тревата и ги отстранявайте от работната зона.
- Косете само при добра видимост.
- Косете само с остър нож.
- Управлявайте уреда само с основната дръжка.
- Придвижвайте уреда само ходом, в бавно темпо.
- Винаги придвижвайте уреда само напречно на склона. Не използвайте градинската косачка надолу или нагоре по склона или при наклони от повече от 10°. Бъдете особено внимателни при смяна на работната посока.

Намаляване на производителността при рязане или продължителността на косене на акумулаторната батерия

- Производителността на косене, респ. площта, която може да бъде окосена, зависи от характеристиките на тревата. Фактори като височина и плътност на тревата, избрана височина на косене, както влажността на тревата, имат влияние върху производителността на косенето.
- Оптимално време на употреба може да се постигне при по-често косене и поддържане на по-ниска трева.
- Производителността на косене се редуцира при често включване и изключване на градинската косачка в процеса на косене, както и при ненапълно заредени акумулаторни батерии.
- За оптимизиране на производителността на косене, се препоръчва често косене, настройка на голяма височина на косене и придвижване на уреда в бавно темпо.

И УКАЗАНИЕ За да се удължи продължителността на косене, може да се подсилят допълнителни акумулаторни батерии.

Съвети за косене

- Постоянна височина на косене 3–5 см, не косете повече от половината на височината на тревата.
- Не претоварвайте градинската косачка! Ако оборотите на двигателя спаднат очевидно поради по-дълга и по-тежка трева, увеличете височината на косене и окосете няколкократно.
- Вятърът и слънцето могат да изсушат тревата след косене, поради това косете в късния следобед.

8 ПОДДРЪЖКА И ПОЧИСТВАНЕ

⚠ ПРЕДУПРЕЖДЕНИЕ! Опасност от наранявания вследствие срязване. Опасност от наранявания вследствие срязване при хващане на части с остри ръбове или движещи се части, както и на режещи инструменти.

- Винаги преди работи по поддръжката, обслужването и почистването изключвайте уреда. Изваждайте батерията.
- Винаги при работи по поддръжката, обслужването и почистването носете защитни ръкавици.

8.1 Периодична поддръжка

- Погрижете се за това всички гайки, болтове и винтове да бъдат здраво затегнати и уредът да бъде в безопасно оперативно състояние.
- Редовно проверявайте функцията и износването на уреда и на косачния механизъм.

8.2 Почистване на уреда и на косачния механизъм (12)

ВНИМАНИЕ! Опасност от вода. Вода попаднала в уреда може да доведе до къси съединения и повреда на електрическите части.

- Не пръскайте уреда с вода.
- За почистване използвайте само четка за събиране на смети или четка за почистване.

1. Изключете уреда.
2. Извадете акумулаторната батерия.
3. Наклонете уреда и почистете косачния механизъм (12/1) със стъргалото (12/2).

8.3 Проверка и подмяна на режещия нож

⚠ ПРЕДУПРЕЖДЕНИЕ! Тежки наранявания вследствие на отхвъркнали режещи части. Износеният, напукан или повреден режещ нож може да се счупи и частите му да се превърнат в опасни хвърчащи предмети.

- Редовно проверявайте режещият нож за повреди.
- Не използвайте градинската косачка, когато режещият нож е износен или увреден.
- Затъпелият или повреден режещ нож може да бъде наострен, респ. сменен само в сервиз на AL-KO или в оторизиран специализиран сервиз.
- За да се избегнат вибрации, режещият нож и винтът на ножа трябва винаги да се сменят заедно.
- Пренаточеният режещ нож трябва да бъде балансиран. Не добре балансираните режещи ножове водят до силни вибрации и до повреда на уреда.

8.4 Ремонтни работи

⚠ ПРЕДУПРЕЖДЕНИЕ! Опасност от наранявания по време на ремонтна дейност.

Неправилните ремонтни дейности могат да доведат до тежки наранявания и до повреди на уреда.

- Ремонтните работи могат да се извършват само от сервизните центрове на производителя или от оторизирани специализирани фирми!

В следните случаи се свържете със сервиз на производителя:

- Двигателят не стартира.
- Уредът е преминал върху препятствие.
- Режещият нож и/или моторният вал са огънати.
- Уредът вибрира и работи неритмично.
- Акумулаторната батерия е изтощена или повредена.

9 ПОМОЩ ПРИ НЕИЗПРАВНОСТИ

⚠ ВНИМАНИЕ! Опасност от нараняване. Остроръбести и движещи се части на уреда могат да доведат до наранявания.

- Винаги при работи по поддръжката, обслужването и почистването носете защитни ръкавици!

ℹ УКАЗАНИЕ При неизправности, които не са посочени в тази таблица или които не можете да отстраните самостоятелно, моля обърнете се към нашата компетентна клиентска служба.

Неизправност	Причина	Отстраняване
Двигателят не работи.	Електрозахранването е изключено.	Включете електрозахранването.
	Акумулаторната батерия липсва или не е поставена правилно на място.	Поставете правилно акумулаторната батерия.
	Акумулаторната батерия е празна.	Заредете акумулаторната батерия.
	Режещият нож е блокиран.	<ul style="list-style-type: none"> ■ Освободете ножа от блокиращите го елементи. ■ Стартирайте уреда с по-ниска трева.
	Превключвателите са дефектни.	Не работете с уреда! Свържете се със сервиз на производителя.
Мощността на двигателя пада.	Акумулаторната батерия е празна.	Заредете акумулаторната батерия.

Неизправност	Причина	Отстраняване
	Режещият нож е тъп.	Наточете режещия нож в сервиз на производителя.
Двигателят спира по време на косене.	Режещият нож е тъп.	Наточете режещия нож в сервиз на производителя.
	Двигателят е претоварен.	Изключете уреда, поставете го на равна повърхност или върху ниска трева и отново го стартирайте.
Продължителността на работа на акумулаторната батерия е забележимо по-малка.	Височината на косене на тревата е прекалено ниска.	Регулирайте на по-висока стойност височината на косене.
	Тревата е прекалено висока или прекалено влажна.	Подобрете условията: оставете да изсъхне, регулирайте височината на косене
	Скоростта на косене е прекалено висока.	<ul style="list-style-type: none"> ■ Намалете скоростта на косене ■ Почистете корпуса, режещият нож трябва да се върти свободно.
	Животът на акумулаторната батерия е изтекъл.	Заменете акумулаторната батерия. Използвайте само оригинални части от производителя.
Акумулаторната батерия не се зарежда.	Контактите на акумулаторната батерия са замърсени.	Почистете контактите на акумулаторната батерия с неметален предмет и напръскайте с контактен спрей. Внимание: <i>Не предизвиквайте късо съединение на контактите на акумулаторната батерия с метален предмет!</i>
	Акумулаторната батерия или зарядното устройство са дефектни.	Поръчайте резервни части от производителя.
	Акумулаторната батерия е прекалено гореща.	Оставете акумулаторната батерия да се охлади.

10 ТРАНСПОРТИРАНЕ НА АКУМУЛАТОРНАТА БАТЕРИЯ

Вземете следните мерки преди транспортиране:

1. Изключете уреда.
2. Отстранете акумулаторната батерия от уреда.
3. Опаковайте акумулаторната батерия правилно (вижте по-долу).

И **УКАЗАНИЕ** Следните указания за транспортиране се отнасят само за акумулаторна батерия с повече от 100 ватчаса (Wh) номинална енергия.

Съдържащата се литиево-йонна акумулаторна батерия попада под юрисдикцията на законодателството за опасни товари, но при все това може да се транспортира при опростени условия:

- Акумулаторната батерия може да се транспортира от частния потребител без допълнителни условия, стига да е пакетниран за търговия на дребно и транспортът да се извършва за лични цели.
- Професионалният потребител, който извършва транспорта във връзка с основната си професионална заетост (напр. доставки от и на строителни площадки или

представянния), може също така да се възползва от тази опростена процедура.

И в двата гореописани случая трябва да се вземат задължителните предпазни мерки за предотвратяване на разпиляване на съдържанието. В други случаи е задължително спазването на предписанията на законодателството за опасни товари! При неспазване както изпращача, така и транспортиращият са застрашени от значителни глоби.

Допълнителни съвети за превоз и експедиране

- Транспортирайте, респ. експедирайте литиево-йонна акумулаторна батерия само в неповредено състояние!
- За транспорт на акумулаторни батерии използвайте само оригиналната картонена опаковка или подходяща картонена опаковка за опасни товари (не е задължително за акумулаторни батерии с номинална енергия по-малко от 100 ватчаса (Wh)).
- Залепете откритите контакти на акумулаторната батерия, за да предпазите от късо съединение.
- Вътре в опаковката, осигурете акумулаторната батерия от изместване, за да предотвратите увреждане на батерията.
- Обезпечете правилното обозначение и документация на пратката при транспортиране, респ. експедиране (напр. с куриерска служба или спедиция).
- Информирайте се предварително дали е възможен транспорт с избрания доставчик и обозначете пратката.

Препоръчваме ангажирането на специалист по опасни товари за подготовка на пратката. Спазвайте също и евентуалните допълнителни национални предписания.

11 СКЛАДИРАНЕ

След всяка употреба на уреда го почиствайте основно и поставяйте всички защитни покрития (ако са налични такива). Съхранявайте уреда на сухо, заключващо се място и извън обсега на деца.

11.1 Съхранение на уреда

ВНИМАНИЕ! Опасност от нараняване.

Ако по време на зареждане уредът е достъпен за деца или неоторизирани лица, може да се стигне до наранявания.

- Зареждайте уреда на недостъпно за деца и неоторизирани лица място.
- Оставете уреда на съхранение само, когато батерията е отстранена.

1. Изключете уреда.
2. Настройте най-голяма височина на косене.
3. Извадете акумулаторната батерия.
4. Почистете основно уреда.
5. Окачете уреда (виж глава 6.5 "Скоба за стена (11)", страница 310).
6. Складирайте уреда на сухо, чисто място, защитено от замръзване. Покрийте с дишаш брезент, за да го предпазите от напращане. Не използвайте покрития от изкуствени материали, за да избегнете акумулаторното на влага.

11.2 Съхранение на акумулаторната батерия и зарядното устройство

 **УКАЗАНИЕ** За детайлна информация се отнесете към отделните инструкции за употреба на акумулаторната батерия и зарядното устройство.

12 ИЗХВЪРЛЯНЕ

Указания относно немския Закон за електрически и електронни уреди



- Старите електрически и електронни уреди не принадлежат към домакинските отпадъци, а напротив налагат отделно събиране и изхвърляне!
- Старите батерии или акумулатори, които не са вградени в стария уред, трябва да се изваждат преди отдаване! Изхвърлянето им се регулира от закона за батериите.
- Притежателят, респективно ползвателят на електрически и електронни уреди е задължен по закон да ги предаде обратно след употребата им.
- Крайният потребител носи лична отговорност за изтриване на личните си данни от стария уред, който е за изхвърляне!

Символът на задраскания контейнер за смет означава, че електрическите и електронните уреди не трябва да се изхвърлят заедно с домакинските отпадъци.

Електрическите и електронните уреди могат да бъдат безплатно върнати на следните пунктове:

- Обществените служби за събиране на отпадъци - респ. пунктове за събиране (напр. комуналните площадки)
- Пунктовете за продажба на електроуреди (стационарни или онлайн), както и търговците са задължени да вземат обратно електроуреди или доброволно го предлагат.

Тези изявления важат само за уреди, които са продадени и инсталирани в държави от Европейския съюз и подлежат на юрисдикциите на Европейска Директива 2012/19/EU. В страни извън Европейския съюз може да важат различни от това постановления за изхвърляне на стари електроуреди и електроника.

Указания относно немския Закон за батериите (BattG)



- Старите батерии и акумулаторите не принадлежат към домакинските отпадъци, а напротив налагат отделно събиране и изхвърляне!
- За безопасно изваждане на батериите или акумулаторите от електроуредите и за информация относно типа и съответно химическия им състав, вземете под внимание допълнителните указания в ръководството за употреба или в ръководството за инсталация.
- Притежателят, респективно ползвателят на батерии и акумулатори е задължен по закон да ги предаде обратно след употребата им. Връщането обратно се ограничава до предаването от страна на домакинствата.

Старите батерии могат да съдържат вредни вещества или тежки метали, които могат да причинят вреди на здравето и на околната среда. Утилизацията на старите батерии и използването на съдържащите се в тях ресурси допринасят за защитата на тези две блага от съществена важност.

Символът на задраскания контейнер за смет означава, че батериите и акумулаторите не

трябва да се изхвърлят заедно с домакинските отпадъци.

Ако освен това под контейнера за смет се намират обозначенията Hg, Cd, или Pb, то те се отнасят до следното:

- Hg: Батерията съдържа повече от 0,0005 % живак
- Cd: Батерията съдържа повече от 0,002 % кадмий
- Pb: Батерията съдържа повече от 0,004 % олово

Акумулаторите и батериите могат да бъдат безплатно върнати на следните пунктове:

- Обществените служби за събиране на отпадъци - респ. пунктове за събиране (напр. комуналните площадки)
- Пунктове за търговия с батерии и акумулатори
- Обекти, части от системата за събиране на отпадъци, за връщане на стари уреди-батерии
- Обекти за събиране от страна на производителя (в някои случаи извън общата система за събиране на отпадъци)

Тези изявления важат само за акумулатори и батерии, които са продадени и инсталирани в държави от Европейския съюз и подлежат на юрисдикциите на Европейска Директива 2006/66/ЕС. В страни извън Европейския съюз може да важат различни от това постановления за изхвърляне на акумулатори и батерии.

13 ПОДДРЪЖКА / СЕРВИЗ

За въпроси относно гаранцията, ремонта или подмяната на части, моля, свържете се с най-близкия сервизен център на AL-KO. Ще го откриете в интернет на следния адрес:

www.alko-garden.com/service-contacts

За повече информация относно резервни части посетете:

www.alko-garden.com/spareparts

14 ИНФОРМАЦИЯ ЗА ДЕКЛАРАЦИЯТА ЗА СЪОТВЕТСТВИЕ

С настоящото декларираме на своя отговорност, че този продукт във формата, в която е предлаган на пазара, изпълнява изискванията на хармонизираните директиви на ЕУ, стандартите за безопасност на ЕУ и стандартите за специфичните продукти. Декларацията за съответствие е част от инструкцията за експлоатация и е приложена към машината.

15 ГАРАНЦИЯ

Всякакви материални или производствени дефекти по уреда се отстраняват от нас през законовия давностен срок за претенции за недостатъци, по наш избор чрез ремонт или заместваща доставка. Давностният срок се определя съответно според законите на страната, където е продаден уредът.

Нашата гаранция важи само при:

- Спазване на тази инструкция за експлоатация
- Правилна употреба
- Използване на оригинални резервни части

Гаранцията става невалидна при:

- Опити за самоволни ремонти
- Самоволни технически изменения
- Употреба не по предназначение

От гаранцията се изключват:

- Щети по лаковото покритие, възникнали вследствие на нормално износване
- Бързо износващи се части, които на картата с резервните части са означени с рамка

xxxxxx (x)

Гаранционният период започва да тече след покупката от страна на първия краен потребител. Определяща е датата на документа за покупка. Моля, обърнете се с тази декларация и оригиналния документ за покупка към вашия търговски представител или най-близкия център за обслужване на клиенти. Законовите претенции за дефекти от страна на купувача към продавача остават непроменени от тази декларация.

ПЕРЕВОД ОРИГИНАЛЬНОГО РУКОВОДСТВА ПО ЭКСПЛУАТАЦИИ**Оглавление**

1	Информация о руководстве по эксплуатации	317	5	Ввод в эксплуатацию	325
1.1	Символы на титульной странице ...	318	5.1	Зарядка аккумулятора.....	325
1.2	Условные обозначения и сигнальные слова	318	5.2	Вставка и извлечение аккумулятора (04).....	325
2	Описание продукта	318	6	Управление	325
2.1	Использование по назначению.....	318	6.1	Регулирование высоты среза (08) ..	325
2.2	Случаи предусмотренного применения.....	318	6.2	Кошение с помощью аккумуляторной косилки для мульчирования (06, 07).....	326
2.3	Остаточные риски	318	6.3	Включение и выключение машины (09).....	326
2.4	Предохранительные и защитные устройства	319	6.4	Проверка уровня заряда аккумулятора (10)	326
2.4.1	Кнопка деблокировки	319	6.5	Настенный кронштейн (11).....	326
2.4.2	Функция автоматического отключения	319	6.6	Каталог рабочих позиций (05)	327
2.5	Символы на устройстве	319	7	Указания по эксплуатации	327
2.6	Обзор продукта (01).....	319	8	Техобслуживание и уход	328
2.7	Комплект поставки (02).....	320	8.1	Регулярные работы по техобслуживанию	328
3	Указания по технике безопасности.....	320	8.2	Очистка устройства и косильного механизма (12)	328
3.1	Общие указания по технике безопасности для электроинструментов	320	8.3	Проверка и замена ножа.....	328
3.1.1	Безопасность на рабочем месте	320	8.4	Ремонтные работы.....	328
3.1.2	Электрическая безопасность ...	320	9	Устранение неисправностей.....	329
3.1.3	Личная безопасность	321	10	Транспортировка аккумулятора.....	330
3.1.4	Использование электроинструмента и работа с ним	321	11	Хранение	330
3.1.5	Использование инструмента с аккумулятором	322	11.1	Хранение устройства	330
3.1.6	Сервис	322	11.2	Хранение аккумулятора и зарядного устройства	331
3.2	Указания по технике безопасности для газонокосилки.....	322	12	Утилизация	331
3.3	Вибрационная нагрузка	323	13	Сервисное обслуживание	332
3.4	Акустическая нагрузка	324	14	Информация о декларации соответствия	332
3.5	Указания по технике безопасности для аккумулятора и зарядного устройства	324	15	Гарантия	332
4	Монтаж	325	1	ИНФОРМАЦИЯ О РУКОВОДСТВЕ ПО ЭКСПЛУАТАЦИИ	
4.1	Установка аккумуляторной косилки для мульчирования (03)	325	■	Немецкая версия содержит оригинальное руководство по эксплуатации. Все осталь-	

ные языковые версии — это переводы оригинального руководства по эксплуатации.

- Всегда держите это руководство по эксплуатации под рукой, чтобы прочитать его, если вам потребуется информация об устройстве.
- Передавайте устройство другим лицам только вместе с этим руководством по эксплуатации.
- Прочтите и соблюдайте указания по технике безопасности и предупреждения, приведенные в данном руководстве по эксплуатации.

1.1 Символы на титульной странице

Символ	Значение
	Обязательно прочитайте данное руководство по эксплуатации перед вводом в эксплуатацию. Это необходимо для безопасной и безотказной работы.
	Руководство по эксплуатации
	Осторожно обращайтесь с литий-ионными аккумуляторами! В частности, соблюдайте указания по транспортировке, хранению и утилизации в данном руководстве по эксплуатации!

1.2 Условные обозначения и сигнальные слова

⚠ ОПАСНОСТЬ! Указывает на опасную ситуацию, которая, если ее не избежать, приводит к смерти или серьезным травмам.

⚠ ПРЕДУПРЕЖДЕНИЕ! Указывает на потенциально опасную ситуацию, которая, если ее не избежать, может привести к смерти или серьезным травмам.

⚠ ОСТОРОЖНО! Указывает на потенциально опасную ситуацию, которая, если ее не избежать, может привести к травмам легкой и средней тяжести.

ВНИМАНИЕ! Указывает на ситуацию, которая, если ее не избежать, может привести к иущественному ущербу.

ℹ ПРИМЕЧАНИЕ Специальные указания для облегчения понимания и эксплуатации.

2 ОПИСАНИЕ ПРОДУКТА

ВНИМАНИЕ! **Опасность повреждения устройства и аккумулятора.** Если устройство работает с неправильным аккумулятором, то устройство и аккумулятор могут быть повреждены.

- Устройство работает только с предназначенным для этого аккумулятором.

Разрешается использовать все аккумуляторы (Vxxx Li) и зарядные устройства (Cxxx Li) системы AL-KO 18V.

Дополнительные сведения об аккумуляторах и зарядных устройствах см. в отдельных инструкциях:

- руководство по эксплуатации 443130: аккумуляторы
- руководство по эксплуатации 443131: зарядные устройства

2.1 Использование по назначению

Данное устройство предназначено для частого кошения короткой сухой травы на угловом и небольшом газоне. Обрезки остаются на газоне в качестве удобрения.

Это устройство предназначено для частного использования. Любое другое использование, а также несанкционированные модификации или дополнения рассматриваются как ненадлежащее использование и приводят к признанию недействительной гарантии, а также к потере соответствия и отказу от любой ответственности за ущерб пользователю или третьим лицам со стороны производителя.

2.2 Случаи предусмотренного применения

Устройство не предназначено для коммерческого использования в общественных парках, на спортивных площадках, в сельском и лесном хозяйствах.

- Не используйте устройство под дождем или на мокром газоне.
- Запрещается демонтировать или переключать предохранительные приспособления.

2.3 Остаточные риски

Даже если устройство используется надлежащим образом, всегда существует определенный остаточный риск, который не может быть

исключен. Возможны следующие потенциальные опасности на основе типа и конструкции устройства в зависимости от использования:

- Отбрасывание срезанного материала, земли и небольших камней.
- Вдыхание частиц срезанного материала при отсутствии респиратора.
- Нанесение порезов при контакте с движущимися деталями ножа.

2.4 Предохранительные и защитные устройства

⚠ ПРЕДУПРЕЖДЕНИЕ! Опасность травмирования. Неисправность или бездействие предохранительных и защитных устройств могут стать причиной травм.

- Неисправные предохранительные и защитные устройства подлежат ремонту.
- Никогда не выводите из строя предохранительные и защитные устройства.

2.4.1 Кнопка деблокировки

Кнопка деблокировки деблокирует выключатель. Это предотвращает случайное включение устройства простым нажатием выключателя.

2.4.2 Функция автоматического отключения

Устройство автоматически выключается при подъеме, чтобы предотвратить контакт с вращающимися ножами.

2.5 Символы на устройстве

Символ	Значение
	Соблюдать особую осторожность при использовании прибора!
	Перед вводом в эксплуатацию прочитать руководство по эксплуатации!
	Опасность от отбрасываемых предметов!
	Вывести посторонних лиц из опасной зоны!

Символ	Значение
	Берегите руки и ноги от косильного механизма!
	Не актуально.
	Опасность поражения электрическим током при переезде кабеля питания.
	Запрещается переезжать через кабели питания!
	Следует вынимать аккумулятор перед выполнением любых работ по регулировке, очистке или техническому обслуживанию устройства.

2.6 Обзор продукта (01)

Номер	компонента
1	Ручка
2	Кнопка деблокировки на ручке
3	настенный кронштейн
4	Выключатель
5	Шина аккумулятора
6	Верхняя балка
7	Скрепки
8	Нижний элемент рукоятки
9	Фиксирующая гильза
10	Стопорный ползунок для шарнирного соединения
11	Индикатор уровня заряда аккумулятора
12	Колесо регулировки высоты среза
13	Аккумулятор*
14	Зарядное устройство*

*: Не входит в комплект поставки, но можно приобрести отдельно.

Дата производства

Дата производства изделия указана на заводской табличке. Дата производства соответствует первым четырем цифрам серийного номера XYZZ-AAAAA.

- X: год производства
- Y: месяц производства (A = январь)
- ZZ: день производства

2.7 Комплект поставки (02)

Комплект поставки включает в себя перечисленные позиции. Проверить, включены ли все позиции:

Номер	компонента
1	Ручка с верхней балкой
2	Нижний элемент рукоятки
3	Аккумуляторная косилка для мульчирования
4	Скребки
5	Руководство по эксплуатации

3 УКАЗАНИЯ ПО ТЕХНИКЕ БЕЗОПАСНОСТИ

3.1 Общие указания по технике безопасности для электроинструментов

⚠ ПРЕДУПРЕЖДЕНИЕ! Ознакомьтесь со всеми указаниями по технике безопасности, инструкциями, иллюстрациями и техническими характеристиками, которые входят в комплект поставки этого электроинструмента. Несоблюдение указаний по технике безопасности и инструкций может привести к удару электрическим током, пожару и (или) серьезным травмам.

- **Сохраните все указания по технике безопасности и инструкции для дальнейшего использования.**

Используемое в указаниях по технике безопасности обозначение «электроинструмент» относится и к электроинструментам, работающим от сети (с сетевым кабелем), и к электроинструментам, работающим от аккумулятора (без сетевого кабеля).

3.1.1 Безопасность на рабочем месте

- **Рабочее место должно быть чистым и хорошо освещенным.** Беспорядок на рабочем месте или неосвещенные участки могут привести к несчастным случаям.
- **Не работайте с электроинструментом во взрывоопасной среде, в которой имеются горючие жидкости, газы или пыль.** Электроинструменты производят искру, от которой может воспламениться пыль или пары.
- **Во время использования электроинструмента не подпускайте к себе детей и других людей.** Если вы отвлекетесь, можете потерять контроль над электроинструментом.

3.1.2 Электрическая безопасность

- **Штепсель электроинструмента должен подходить к розетке. Штепсель нельзя модифицировать. В электроинструментах с защитным заземлением нельзя использовать штепсельные адаптеры.** Немодифицированные штепселя и подходящие розетки уменьшают риск удара электрическим током.
- **Избегайте физического контакта с заземленными поверхностями труб, систем отопления, плит и холодильников.** Если Ваше тело заземлено, существует повышенный риск удара электрическим током.
- **Не подвергайте электроинструменты воздействию дождя или сырости.** Проникновение воды в электроинструмент повышает риск удара электрическим током.
- **Не используйте соединительные кабели не по назначению, чтобы нести, вешать электроинструмент или чтобы вытянуть штепсель из розетки. Держите соединительный кабель подальше от источников жары, масла, острых краев или двигающихся частей устройства.** Поврежденные или запутанные соединительные кабели повышают риск удара электрическим током.
- **Если вы работаете с электроинструментом под открытым небом, используйте только такие удлинительные кабели, которые подходят также для использования на улице.** Использование удлинительного кабеля, который предназначен для улицы, уменьшает риск удара электрическим током.

- Если электроинструмент все же необходимо использовать во влажной среде, используйте устройство дифференциальной защиты. Использование устройства дифференциальной защиты уменьшает риск удара электрическим током.

3.1.3 Личная безопасность

- При работе с электроинструментом следует проявлять внимательность и подходить к выполнению работ с четким пониманием целесообразности действий. Не допускается использование электроинструмента в состоянии усталости, под действием алкоголя, наркотических или лекарственных препаратов. Кратковременное отсутствие внимательности при использовании электроинструмента может стать причиной серьезных травм.
- Используйте средства индивидуальной защиты и обязательно носите защитные очки. В зависимости от типа и условий применения электроинструмента использование таких средств индивидуальной защиты, как респиратор, нескользящая защитная обувь, защитная каска или средства защиты органов слуха, существенно снижает риск получения травмы.
- Избегайте случайного включения. Необходимо убедиться в том, что электроприбор выключен, прежде чем подключать его к источнику питания и (или) аккумулятору, брать в руки или переносить. Если при ношении электроинструмента или его подключении к источнику питания вы держите палец на выключателе, это может привести к несчастным случаям.
- Прежде чем включить электроинструмент, удалите установочные инструменты или гаечные ключи. Попадание инструмента или ключа в движущуюся часть электроинструмента может привести к повреждениям.
- Избегайте неудобного положения тела. Необходимо выбрать устойчивое положение, которое в любой момент позволит сохранить равновесие. Это поможет лучше контролировать положение электроинструмента в непредвиденных ситуациях.

- Надевайте подходящую одежду. Не следует надевать просторную одежду или украшения. Держите волосы и одежду вдали от движущихся частей. Просторная одежда, украшения и длинные волосы могут попасть в движущиеся части.
- Если предусмотрена установка устройств для отсасывания и удержания пыли, удостоверьтесь, что они подсоединены и правильно используются. Отсасывание пыли может уменьшать опасность воздействия пыли.
- Не взвешивайте себя в неправильном направлении и не игнорируйте правила безопасности для электроинструментов, даже если вы знакомы с электроинструментом после его многократного использования. Небрежное обращение может привести к серьезным травмам в течение нескольких секунд.

3.1.4 Использование электроинструмента и работа с ним

- Не перегружайте электроинструмент. Используйте для работы подходящий электроинструмент. С подходящим электроинструментом в предназначенной для работы среде вы сможете работать лучше и увереннее.
- Не используйте электроинструмент, выключатель которого испорчен. Электроинструмент, который нельзя включить или выключить, опасен и требует ремонта.
- Прежде чем настраивать устройство, менять запчасти или поместить устройство на хранение, вытяните штепсель из розетки и (или) извлеките аккумулятор. Эта мера предосторожности позволит не допустить случайного включения электроинструмента.
- Храните неиспользуемые электроинструменты в недоступном для детей месте. Не позволяйте использовать электроинструмент лицам, которые не знакомы с ним или не прочитали эти инструкции. Электроинструменты опасны, если их используют неопытные люди.
- Тщательно заботьтесь об электроинструментах и насадках. Контролируйте, безупречно ли функционируют подвижные части, не прижаты, не сломаны и не повреждены ли они до такой степени, что электроинструмент хуже функционирует. Перед использованием э-

электроинструмента поврежденные части должны быть отремонтированы. Много несчастных случаев происходит по вине электроинструментов, за которыми плохо ухаживали.

- **Сохраняйте режущие инструменты острыми и держите их в чистоте.** Тщательно ухоженные режущие инструменты с острыми режущими краями меньше застревают и ими легче пользоваться.
- **Используйте электроинструмент, насадки и т. д. в соответствии с данными инструкциями. Учитывайте условия труда и специфику работы.** Использование электроинструментов для целей, для которых они не предусмотрены, может привести к опасным ситуациям.
- **Следите, чтобы ручки и ладонная часть перчаток были сухими и чистыми, без малейших следов масла или смазки.** Скользкие ручки и ладонная часть перчаток не позволяют обеспечить безопасную эксплуатацию и контроль мощности в непредвиденных ситуациях.

3.1.5 Использование инструмента с аккумулятором

- **Заряжайте аккумуляторы только в зарядных устройствах, которые рекомендованы производителем.** Если зарядное устройство, которое подходит для определенного вида аккумуляторов, используется с другими аккумуляторами, существует опасность пожара.
- **Используйте в электроинструментах только предусмотренные для этого аккумуляторы.** Использование других аккумуляторов может привести к травмам и опасности пожара.
- **Держите неиспользуемые аккумуляторы подальше от скрепок, монет, ключей, гвоздей, винтов и других мелких металлических предметов, которые могут вызывать замыкание контактов.** Короткое замыкание между аккумуляторными контактами может вызвать возгорания или пожар.
- **При неправильном использовании из аккумулятора может вытекать жидкость. Избегайте контакта с ними. При случайном контакте смойте ее водой. Если жидкость попала в глаза, обратитесь за медицинской помощью.** Вытек-

шая аккумуляторная жидкость может вызвать раздражение кожи или ожоги.

- **Не используйте поврежденный или модифицированный аккумулятор.** Поврежденный или модифицированный аккумулятор могут вести себя непредсказуемо и вызывать пожар, взрыв или опасность травмирования.
- **Держите аккумулятор вдали от огня или высоких температур.** Огонь или температура выше 130 °C могут вызвать взрыв.
- **Следуйте инструкциям по зарядке и ни в коем случае не заряжайте аккумулятор или аккумуляторный инструмент вне диапазона температур, указанного в руководстве по эксплуатации.** Неправильная зарядка или зарядка вне утвержденного диапазона температур могут привести к разрушению аккумулятора и повышению пожароопасности.

3.1.6 Сервис

- **Ремонтировать электроинструмент должен только квалифицированный специалист, используя оригинальные запчасти.** Таким образом обеспечивается сохранение надежности электроинструмента.
- **Ни в коем случае не выполняйте обслуживание разрушенных аккумуляторов.** Обслуживание аккумуляторов должно осуществляться только производителем или его сервисной службой.

3.2 Указания по технике безопасности для газонокосилки

- **Запрещается использовать газонокосилку в плохих погодных условиях, особенно в случае опасности молнии.** Это снижает риск удара молнией.
- **Следует внимательно осмотреть зону, где будет использоваться газонокосилка, на наличие диких животных.** Во время работы газонокосилка может травмировать диких животных.
- **Следует внимательно осмотреть зону, где будет использоваться газонокосилка, и удалить все камни, ветви, провода, кости и другие посторонние предметы.** Выбрасываемые предметы могут стать причиной травмы.
- **Перед использованием газонокосилки следует провести осмотр, чтобы убе-**

даться, что нож и режущий блок не изношены и не повреждены. Изношенные или поврежденные детали повышают риск получения травмы.

- Следует регулярно осматривать травосборник на наличие износа или повреждений. Изношенный или поврежденный травосборник может повысить риск получения травмы.
- Запрещается снимать все предохранительные устройства. Защитные устройства должны быть в исправном состоянии и установлены правильно. Ослабленное, поврежденное или плохо работающее предохранительное устройство может привести к травме.
- Следить, чтобы во всех вентиляционных отверстиях не было грязи. Засоренные вентиляционные отверстия и загрязнения могут привести к перегреву или пожару.
- При работе с газонокосилкой следует носить нескользящую и защитную обувь. Запрещается работать на газонокосилке босиком или в открытых сандалиях. Это снижает опасность травмирования ног при контакте с движущимся ножом.
- При работе с газонокосилкой следует носить длинные брюки. Незащищенная кожа повышает опасность травмирования отбрасываемыми предметами.
- Запрещается использовать газонокосилку на влажной траве. Следует идти, бегать запрещается. Это снижает риск поскользывания или падения, что может привести к травме.
- Запрещается эксплуатировать газонокосилку на очень крутых склонах. Это снижает риск потери контроля, поскользывания или падения, что может привести к травме.
- При работе на склонах следует обеспечить безопасную опору, работать поперек склона, запрещается поднимать вверх или вниз по склону, а также будьте предельно осторожны при изменении и направления движения. Это снижает риск потери контроля, поскользывания или падения, что может привести к травме.
- Следует быть предельно осторожными при перемещении газонокосилки назад или ее перемещении на себя. Следует

обращать внимание на окружающую среду. Это снижает риск спотыкания во время работы.

- Запрещается прикасаться к ножам или другим опасным движущимся деталям, пока они двигаются. Это снижает опасность травмирования движущимися деталями.
- При удалении застрявшего материала или очистке газонокосилки следует убедиться, что все переключатели выключены, а аккумулятор извлечен. Неожиданное срабатывание газонокосилки может привести к серьезным травмам.
- Перед помещением изделия на хранение следует дать ему остыть.
- Перед помещением на хранение следует опорожнить травосборник.
- При регулировке прибора следить, чтобы пальцы не попали между движущимися ножами и неподвижными деталями машины.

3.3 Вибрационная нагрузка

Общие величины вибрации и шума

- Указанные общие величины вибрации и шума измеряются в соответствии со стандартизированным методом испытания и могут использоваться для сравнения одного электроинструмента с другим.
- Указанные общие величины вибрации и шума также можно использовать для предварительной оценки воздействия.
- Общие величины вибрации и шума могут отличаться от значений при фактическом использовании мощности, в зависимости от способа использования электроинструмента.
- Соблюдайте меры безопасности в соответствии с главой по технике безопасности. Старайтесь держать вибрационную нагрузку в пределах минимума. Примерные меры по снижению вибрационной нагрузки включают использование перчаток при использовании инструмента и ограничение рабочего времени. В этом случае необходимо учитывать все части рабочего цикла (например, время выключения электроинструмента и время включения без нагрузки).

Опасность вибрации

- *Фактическое значение вибрационной эмиссии при использовании устройства может отличаться от заявленного производителем значения.* Наблюдайте следующие факторы воздействия до или во время использования:
 - Используется ли устройство по назначению?
 - Материал разрезан или обработан правильно?
 - Находится ли устройство в хорошем рабочем состоянии?
 - Правильно ли заострен или установлен режущий инструмент?
 - Установлены ли ручки и, если требуется, дополнительные вибрационными ручками, и плотно ли они соединены с устройством?
- Эксплуатируйте устройство только с частотой вращения двигателя, необходимой для отдельной работы. Избегайте максимальной частоты вращения, чтобы снизить уровень шума и вибрации.
- Из-за неправильного использования и технического обслуживания шум и вибрация устройства могут повыситься. Это наносит вред здоровью человека. В таких случаях немедленно выключайте устройство и обратитесь за его ремонтом в авторизованный сервисный центр.
- Степень вибрационного напряжения зависит от выполняемой работы или использования устройства. Оцените и установите соответствующие перерывы в работе. В результате вибрационная нагрузка в течение всего рабочего времени будет значительно снижена.
- Длительная эксплуатация устройства подвергает оператора вибрации и может вызвать проблемы с кровообращением (синдром «белого пальца»). Чтобы уменьшить этот риск, носите перчатки и держите руки в тепле. В случае обнаружения симптома «белого пальца» немедленно обратитесь к врачу. Эти симптомы включают в себя: онемение, потерю чувствительности, покалывание, зуд, боль, слабость, изменение цвета или состояния кожи. Обычно эти симптомы влияют на пальцы, руки или пульс. При низких температурах риск возрастает.

- Делайте во время рабочего дня длительные перерывы, чтобы отдохнуть от шума и вибраций. Планируйте свою работу таким образом, чтобы разделить эксплуатацию устройств, которые создают сильные вибрации, на несколько дней.
- Если вы почувствуете дискомфорт или дисхромиию кожи при использовании устройства в руках, немедленно прекратите работу. Установите достаточные перерывы в работе. Работа без достаточных перерывов может привести к местной вибрационной болезни.
- Минимизируйте риск воздействия вибрации. Выполняйте обслуживание прибора в соответствии с инструкциями в руководстве по эксплуатации.
- Если оборудование используется часто, обратитесь к дилеру, чтобы приобрести антивибрационные аксессуары (например, ручки).
- Избегайте работы с прибором при температуре ниже 10 °C. В плане работы определите, как можно ограничить вибрационную нагрузку.

3.4 Акустическая нагрузка

Некоторая акустическая нагрузка, вызванная этим устройством, неизбежна. Выполняйте шумные работы в установленные и определенные сроки. При необходимости следует учитывать указания относительно «тихих часов» и ограничивать продолжительность работы наиболее необходимым. Для обеспечения личной защиты и защиты лиц, находящихся поблизости, необходимо носить беруши.

3.5 Указания по технике безопасности для аккумулятора и зарядного устройства

- Перед зарядкой извлеките аккумуляторы из устройства.
- Не используйте в устройстве аккумуляторы разных типов или новые и использованные аккумуляторы вместе.
- Вставляйте аккумуляторы в устройство с соблюдением полярности.
- Извлекайте аккумуляторы из устройства для хранения в течение длительного периода времени.
- Не допускайте короткого замыкания клемм устройства или аккумулятора.

Руководства по эксплуатации

Соблюдать указания по технике безопасности, содержащиеся в отдельных руководствах по эксплуатации к аккумулятору и зарядному устройству:

- руководство по эксплуатации 443130: аккумуляторы
- руководство по эксплуатации 443131: зарядные устройства

4 МОНТАЖ

⚠ ПРЕДУПРЕЖДЕНИЕ! Опасность из-за неполного монтажа! Эксплуатация неполного устройства может привести к серьезным травмам.

- Используйте устройство только в полностью собранном состоянии!
- Вставляйте аккумулятор только в полностью собранное устройство!

4.1 Установка аккумуляторной косилки для мульчирования (03)

Подсоедините верхнюю балку к нижнему элементу рукоятки

1. Вставьте (03/a) верхнюю балку (03/1) в нижний элемент рукоятки (03/2).
2. Совместите их так, чтобы кулачок (03/3) в нижнем элементе рукоятки вошел в запорное отверстие (03/4) в верхней балке.

Установка нижнего элемента рукоятки на аккумуляторную косилку для мульчирования

1. Совместите муфту (03/5) нижнего элемента рукоятки и ответную муфту (03/6) так, чтобы они соответствовали друг другу.
2. Вдавливайте (03/b) муфту (03/5) нижнего элемента рукоятки и ответную муфту (03/6) друг в друга до упора.
3. Наденьте фиксирующую гильзу (03/7) на ответную муфту и затяните ее вручную (03/c).

5 ВВОД В ЭКСПЛУАТАЦИЮ

i ПРИМЕЧАНИЕ Проверяйте устройство на предмет повреждений перед ежедневным вводом в эксплуатацию, после падения или других взаимодействий. Обеспечьте его ремонт перед использованием.

5.1 Зарядка аккумулятора

Зарядите аккумулятор, как описано в отдельному руководству по эксплуатации:

- руководство по эксплуатации 443130: аккумуляторы
- руководство по эксплуатации 443131: зарядные устройства

5.2 Вставка и извлечение аккумулятора (04)

ВНИМАНИЕ! Опасность повреждения аккумулятора. Если после использования устройства оставить аккумулятор внутри, это может привести к повреждению аккумулятора.

- Сразу после завершения работы следует извлечь аккумулятор из устройства и поместить на хранение в утепленное место.
- Вставлять аккумулятор в устройство следует непосредственно перед работой.

Вставка аккумулятора

1. Прижимайте (04/a) аккумулятор (04/1) к шине аккумулятора (04/2) до упора.

Извлечение аккумулятора

1. Нажать и удерживать кнопку фиксации (04/3) на аккумуляторе.
2. Извлеките (04/b) аккумулятор.

6 УПРАВЛЕНИЕ

⚠ ПРЕДУПРЕЖДЕНИЕ! Опасность из-за неполного монтажа! Эксплуатация неполного устройства может привести к серьезным травмам.

- Используйте устройство только в полностью собранном состоянии!
- Вставляйте аккумулятор только в полностью собранное устройство!

6.1 Регулирование высоты среза (08)

⚠ ОСТОРОЖНО! Опасность порезов. Опасность порезов при касании работающего косильного механизма.

- Регулируйте высоту среза только при выключенном двигателе и остановленном косильном механизме.

Высота среза регулируется в 3 этапа от 30 до 50 мм. Это позволяет регулировать высоту среза в соответствии с условиями работы.

1. Настройка колеса регулировки высоты среза (08/1):
 - если газон низкий, поверните (08/a) колесо регулировки высоты среза (08/1) до минимального уровня 1: прибл. 30 мм.
 - если газон высокий, поверните (08/b) колесо регулировки высоты среза (08/1) до максимального уровня 3: прибл. 50 мм.

6.2 Кошение с помощью аккумуляторной косилки для мульчирования (06, 07)

И ПРИМЕЧАНИЕ Совместите балку прямо с устройством, чтобы стопорный ползунок можно было переместить в верхнее положение.

Блокировки и разблокировка шарнирного соединения аккумуляторной косилки для мульчирования осуществляется с помощью стопорного ползунка (06/1, 07/1).

Если стопорный ползунок нажат вверх или вниз (06/a, 07/a), он остается в этом положении.

Кошение по прямой (06)

- Если стопорный ползунок (06/1) находится в верхнем положении, шарнирное соединение заблокировано.
- Балку можно перемещать в одном направлении (06/b):
 - вертикальное перемещение: 0° - 100°
- Аккумуляторную косилку для мульчирования можно направлять по прямым дорожкам.

Гибкое кошение (06, 07)

- Если стопорный ползунок (06/1) находится в нижнем положении, шарнирное соединение разблокировано.
- Балку можно гибко перемещать во всех направлениях (06/b, 07/b):
 - вертикальное перемещение: 0° - 100°
 - Горизонтальное перемещение: прибл. 45° вправо и влево
- Аккумуляторную косилку для мульчирования можно направлять по изгибам.

6.3 Включение и выключение машины (09)

Включить машину

И ПРИМЕЧАНИЕ Машину разрешается эксплуатировать только в рабочем положении.

1. Установить балку в рабочее положение (см. глава 6.6 "Каталог рабочих позиций (05)", Стр. 327).
2. Нажмите (09/a) кнопку деблокировки (09/1).
3. Нажмите (09/b) выключатель (09/2) и отпустите кнопку деблокировки.

Выключить машину

1. Отпустить выключатель.

6.4 Проверка уровня заряда аккумулятора (10)

Индикатор уровня заряда (10/1) состоит из 4 светодиодных индикаторов (10/2). Светодиодные индикаторы горят зеленым цветом и гаснут один за другим при снижении уровня заряда аккумулятора.

Светодиодный индикатор	Уровень заряда
Загораются 4 светодиодных индикатора.	Аккумулятор полностью заряжен.
Загораются 3 светодиодных индикатора.	Уровень заряда аккумулятора выше 75%.
Загораются 2 светодиодных индикатора.	Уровень заряда аккумулятора выше 50%.
Загорается 1 светодиодный индикатор.	Уровень заряда аккумулятора выше 25%.

6.5 Настенный кронштейн (11)

Аккумуляторную косилку для мульчирования можно повесить на вертикальной поверхности, например, на стене или доске, за отверстие для подвешивания (11/1) рукоятки.

6.6 Каталог рабочих позиций (05)

Положение парковки (прибл. 70° - 100°)

⚠ ПРЕДУПРЕЖДЕНИЕ! Травмы из-за падения балки. Если балка (в частности, с подключенным аккумулятором) перемещена в положение парковки, она может упасть и привести к серьезным травмам.

- Запрещается оставлять работающее устройство без присмотра.
- Разместите устройство таким образом, чтобы падающая балка не могла нанести травмы (например, у стены).

Аккумуляторную косилку для мульчирования запрещается включать, когда балка находится в положении парковки (05/1).

Рабочий диапазон (прибл. 10° - 70°)

i ПРИМЕЧАНИЕ Устройство выключается при выводе балки из рабочего диапазона.

Аккумуляторную косилку для мульчирования разрешается включать и эксплуатировать только тогда, когда балка находится в рабочем диапазоне (05/2).

Положение для транспортировки/хранения (прибл. 0° - 10°)

i ПРИМЕЧАНИЕ Если устройство поднять за ручку во время работы, оно автоматически выключится.

Аккумуляторную косилку для мульчирования можно переносить или транспортировать с помощью ручки и хранить в подвешенном положении. Устройство запрещается включать в положении для транспортировки/хранения (05/3).

7 УКАЗАНИЯ ПО ЭКСПЛУАТАЦИИ

Соблюдайте указания по технике безопасности!

i ПРИМЕЧАНИЕ Соблюдайте местные предписания относительно использования газонокосилки.

- Обратите внимание на предметы в траве и удалите из рабочей зоны.
- Косите только при хорошем освещении.
- Косите только острым ножом.
- Управляйте устройством только на направляющей балке.
- Перемещайте устройство только в прогулочном темпе.

- Всегда перемещайте устройство поперек склона. Не перемещайте газонокосилку вниз и вверх по склону, а также на склонах с углом более 10°. Соблюдайте особую осторожность при изменении рабочего направления.

Снижение режущей способности или срока службы аккумулятора

- Режущая способность или площадь, которая может быть скошена, зависят от характеристик газона. На режущую способность влияют такие факторы, как длина травы, плотность травы, выбранная высота среза и влажность газона.
- Оптимальное время работы достигается за счет частого кошения и, следовательно, поддержания низкой высоты газона.
- Частое включение и выключение газонокосилки во время кошения также уменьшает режущую способность, как и не полностью заряженный аккумулятор.
- Чтобы оптимизировать режущую способность, рекомендуем часто косить газон, устанавливать высоту среза и перемещать устройство в прогулочном темпе.

i ПРИМЕЧАНИЕ Чтобы продлить срок службы, можно приобрести дополнительный аккумулятор.

Советы по кошению

- Высота среза травы остается на уровне 3–5 см, не выполняйте кошение на уровне, который превышает половину от этого значения.
- Не перегружайте газонокосилку! В случае длинной и тяжелой травы частота вращения заметно снижается, высоты среза травы повышается и приходится косить несколько раз.
- Ветер и солнце могут высушить газон после кошения, поэтому косите в конце дня.

8 ТЕХОБСЛУЖИВАНИЕ И УХОД

⚠ ПРЕДУПРЕЖДЕНИЕ! **Опасность порезов.** Опасность порезов при контакте с острыми движущимися деталями устройства и режущим инструментом.

- Всегда выключайте устройство до технического и сервисного обслуживания и очистки. Выньте аккумулятор.
- Всегда носите защитные перчатки во время технического обслуживания, ухода и очистки.

8.1 Регулярные работы по техобслуживанию

- Убедитесь, что все гайки, болты и винты плотно затянуты, а устройство находится в безопасном рабочем состоянии.
- Регулярно проверяйте работоспособность и износ устройства и косильного механизма.

8.2 Очистка устройства и косильного механизма (12)

ВНИМАНИЕ! **Опасность вследствие попадания воды.** Попадание воды в устройство может привести к короткому замыканию и повреждению электрических компонентов.

- не распыляйте на устройство воду;
- Используйте для очистки исключительно щетку с ручкой или тряпку.

1. Выключить устройство.
2. Достаньте аккумулятор.
3. Наклоните устройство и очистите косильный механизм (12/1) скребком (12/2).

8.3 Проверка и замена ножа

⚠ ПРЕДУПРЕЖДЕНИЕ! **Серьезные травмы от движущихся деталей ножа.** Изношенный, потрескавшийся или поврежденный нож может сломаться, а его детали могут стать опасными снарядами.

- Регулярно проверяйте нож на предмет повреждений.
- Не используйте газонокосилку, если нож изношен или поврежден.
- Заточивать или заменять тупой или поврежденный нож разрешается только работникам сервисного центра AL-KO или авторизованного дилера.
- Чтобы избежать вибрации, нож и ножевой винт всегда необходимо заменять вместе.
- Перезатачиваемый нож должен быть сбалансирован. Разбалансировка ножа может привести к сильной вибрации и повреждению устройства.

8.4 Ремонтные работы

⚠ ПРЕДУПРЕЖДЕНИЕ! **Опасность травмирования во время ремонтных работ.** Ненадлежащий ремонт может привести к серьезным травмам и повреждению устройства.

- Проведение ремонтных работ разрешается только сервисным центрам производителя или авторизованным специализированным компаниям!

В нижеперечисленных случаях следует обратиться в сервисный центр изготовителя:

- двигатель больше не запускается.
- устройство наехало на предмет.
- нож и (или) вал двигателя изогнуты.
- устройство вибрирует и не работает с перебоями.
- аккумулятор вытекает или поврежден.

9 УСТРАНЕНИЕ НЕИСПРАВНОСТЕЙ

⚠ ОСТОРОЖНО! Опасность травмирования. Движущиеся части и детали с острыми краями могут привести к травмам.

- Всегда носите защитные перчатки во время технического обслуживания, ухода и очистки!

ℹ ПРИМЕЧАНИЕ В случае возникновения неисправностей, которые не указаны в данной таблице или с которыми вы не можете справиться самостоятельно, обращайтесь в нашу сервисную службу.

Неисправность	Причина	Способы устранения
Двигатель не работает.	Электропитание отключено.	Включите питание.
	Аккумулятор отсутствует или неправильно установлен.	Вставить аккумулятор правильно.
	Аккумулятор разряжен.	Зарядить аккумулятор.
	Нож закупорен.	<ul style="list-style-type: none"> ■ Устраните закупорку ножа. ■ Запустите устройство на низком газоне.
	Выключатель неисправен.	Не используйте устройство! Обратиться в сервисный центр изготовителя.
Сниженная мощность двигателя.	Аккумулятор разряжен.	Зарядить аккумулятор.
	Нож затупился.	Для заточки ножа обратитесь в сервисный центр изготовителя.
Двигатель останавливается во время кошения.	Нож затупился.	Для заточки ножа обратитесь в сервисный центр изготовителя.
	Двигатель перегружен.	Отключите устройство, поместите его на плоскую поверхность или на низкую траву, и снова запустите.
Срок эксплуатации аккумулятора значительно снизился.	Слишком низкая высота среза.	Установите высоту подрезки.
	Трава слишком высокая или слишком влажная.	Улучшение условий: дайте высохнуть, увеличьте высоту подрезки
	Слишком высокая скорость кошения.	<ul style="list-style-type: none"> ■ Уменьшите скорость кошения ■ Очистите корпус, чтобы нож свободно вращался.
	Срок службы аккумулятора истек.	Заменить аккумулятор. Использовать только оригинальные принадлежности от производителя.

Неисправность	Причина	Способы устранения
Аккумулятор не заряжается.	Загрязнены контакты.	Очистите контакты аккумулятора неметаллическим предметом и обработайте спреем для электрических контактов. Внимание! Не допускайте замыкания контактов металлическим предметом!
	Неисправность аккумулятора или зарядного устройства.	Заказать запчасти у производителя.
	Перегрев аккумулятора.	Дать аккумулятору остыть.

10 ТРАНСПОРТИРОВКА АККУМУЛЯТОРА

Перед транспортировкой выполнить следующие действия:

1. Выключить устройство.
2. Выньте аккумулятор из устройства.
3. Правильно упакуйте аккумулятор (см. ниже).

И ПРИМЕЧАНИЕ Следующие инструкции по транспортировке применяются только к аккумулятору с номинальной мощностью более 100 Вт ч.

Входящий в комплект литий-ионный аккумулятор подпадает под действие закона об опасных грузах, но может перевозиться на упрощенных условиях:

- Частные пользователи могут перевозить аккумуляторы автотранспортом без каких-либо дополнительных требований, при условии их перевозки в заводской упаковке и для личных целей.
- Коммерческие пользователи, которые осуществляют транспортировку в связи со своей основной деятельностью (например, поставки на строительные площадки или демонстрации и обратно), также могут извлечь выгоду из этого упрощения.

В обоих вышеуказанных случаях должны быть приняты меры предосторожности, чтобы предотвратить утечку содержимого. В других случаях должны соблюдаться положения Закона об опасных грузах! Невыполнение этого требования может повлечь за собой серьезные штрафы для отправителя или перевозчика.

Дополнительная информация о транспортировке и пересылке

- Транспортировка и пересылка литий-ионных аккумуляторов разрешается только при условии отсутствия повреждений!

- Для транспортировки аккумуляторов разрешается использовать только оригинальные коробки или подходящую тару для опасных грузов (требование не распространяется на аккумуляторы номинальной мощностью менее 100 Вт ч).
- Открытые контакты аккумуляторов подлежат заклеиванию во избежание короткого замыкания.
- Внутри упаковки аккумуляторы должны быть защищены от смещения, в противном случае возможно их повреждение.
- При транспортировке или пересылке проверяйте правильность маркировки и документации (курьерской или экспедиторской служб).
- Предварительно выясните, возможна ли перевозка выбранным поставщиком услуг и оформите заказ.

При подготовке к пересылке рекомендуем обратиться к специалисту по опасным грузам. Также примите во внимание возможные дополнительные национальные правила.

11 ХРАНЕНИЕ

После каждого использования тщательно очищайте устройство и при необходимости установливайте все защитные крышки. Храните устройство в сухом, запираемом месте, недоступном для детей.

11.1 Хранение устройства

⚠ ОСТОРОЖНО! Опасность травмирования. Если во время хранения устройство доступно для детей и неуполномоченных пользователей, это может привести к травмам.

- Исключите возможность доступа к устройству детей и посторонних лиц.
- Храните устройство только с удаленными аккумуляторами.

1. Выключить устройство.
2. Настройте высоту среза на максимально высокий уровень.
3. Достаньте аккумулятор.
4. Тщательно очистить прибор.
5. Навесить устройство (см. глава 6.5 "Навесить кронштейн (11)", Стр. 326).
6. Храните устройство в сухом, чистом и утепленном месте. Накройте устройство дышащим непромокаемым брезентом для защиты от пыли. Не используйте полиэтиленовую пленку, чтобы предотвратить накопление влаги.

11.2 Хранение аккумулятора и зарядного устройства

И ПРИМЕЧАНИЕ См. подробную информацию в отдельных инструкциях по эксплуатации аккумулятора и зарядного устройства.

12 УТИЛИЗАЦИЯ

Примечания к Закону об электрическом и электронном оборудовании

-  Электрическое и электронное оборудование не относится к бытовому мусору. Его необходимо собирать и утилизировать отдельно!
- Отработавшие батарейки или аккумуляторы, которые не установлены постоянно в старом устройстве, необходимо вынуть перед доставкой! Их утилизация регулируется Законом об аккумуляторах.
- Владельцы или пользователи электрического и электронного оборудования по закону обязаны возвращать их после их использования.
- Конечный пользователь несет ответственность за удаление персональных данных со старого устройства, подлежащего утилизации!

Символ перерезанного мусорного бака означает, что отработавшее электрическое и электронное оборудование нельзя выбрасывать вместе с бытовыми отходами.

Отработавшее электрическое и электронное оборудование можно бесплатно сдать в следующих местах:

- Пункты утилизации и переработки отходов в соответствии с общественным законода-

тельством (например, муниципальные склады)

- Пункты продажи электроприборов (стационарные и онлайнные), в той мере, в какой продавцы обязаны принимать их обратно или предлагать их добровольно.

Данные заявления относятся только к оборудованию, установленному и проданному в странах Европейского союза и подпадающему под действие Европейской директивы 2012/19/ЕС. В странах за пределами Европейского Союза могут действовать другие правила, касающиеся утилизации электрических и электронных устройств.

Указания согласно закону о батарейках

-  ■ Использованные батарейки и аккумуляторы не относятся к бытовому мусору. Его необходимо собирать и утилизировать отдельно!
- Чтобы безопасно вынуть батарейки или аккумуляторы из электрического устройства, а также получить информацию о их типе или химической системе, см. дополнительную информацию в руководстве по эксплуатации или установке.
- Владельцы или пользователи батареек или аккумуляторов обязуются вернуть устройство после использования согласно закону. Возврат ограничивается допустимым количеством приобретенных или утилизированных товаров для домашнего хозяйства.

Использованные батареи могут содержать вредные вещества или тяжелые металлы, которые могут нанести вред окружающей среде и ущерб здоровью. Повторная переработка использованных батареек и использование ресурсов, содержащихся в них, способствует защите этих двух важных активов.

Символ перерезанного мусорного контейнера означает, что батарейки и аккумуляторы нельзя утилизировать вместе с бытовыми отходами.

Кроме того, под символом мусорного контейнера нанесены символы Hg, Cd или Pb. Это выглядит следующим образом:

- Hg: батарея содержит более 0,0005 % ртути
- Cd: батарея содержит более 0,002 % кадмия

- Pb: батарея содержит более 0,004 % свинца

Аккумуляторы и батарейки можно бесплатно сдать в следующих местах:

- Государственная служба по утилизации или пункт сбора (например, муниципальные склады)
- Магазины батареек и аккумуляторов
- Пункты приема общей системы возврата использованных батареек устройств
- Пункты приема изготовителя (если он не является членом объединенной системы возврата)

Эти заявления действительны только для аккумуляторов и батарей, которые продаются в странах Европейского Союза и соответствуют Директиве 2006/66/ЕС. В странах за пределами Европейского Союза могут действовать другие правила, касающиеся утилизации батарей и аккумуляторов.

15 ГАРАНТИЯ

Мы устраняем возможные дефекты материалов или производства в течение срока давности, установленного законом в отношении рекламаций по качеству, путем ремонта или замены изделия. Срок давности определяется законодательством страны, в которой было приобретено устройство.

Наше гарантийное обязательство действительно только при:

- Соблюдайте данное руководство по эксплуатации
- надлежащем обращении;
- использовании оригинальных запасных частей.

Гарантия не распространяется на:

- повреждения лакокрасочного покрытия, вызванные нормальным износом;
- изнашивающиеся части, обозначенные в ведомости запасных частей рамкой xxxxxx (x).

Гарантийный срок начинается после покупки первым конечным пользователем. Определяющим фактором служит дата на документе, подтверждающем покупку. Обращайтесь с настоящим сертификатом и документом, подтверждающим покупку, к своему дилеру или в ближайший авторизованный сервисный центр. Настоящий сертификат не касается гарантируемых законом прав на претензии покупателя к продавцу.

13 СЕРВИСНОЕ ОБСЛУЖИВАНИЕ

Если у вас есть вопросы относительно гарантии, ремонта или запасных частей, обратитесь в ближайший сервисный центр AL-KO. Адрес можно найти в Интернете по следующему адресу:

www.alko-garden.com/service-contacts

Более подробная информация о запасных частях доступна по ссылке:

www.alko-garden.com/spareparts

14 ИНФОРМАЦИЯ О ДЕКЛАРАЦИИ СООТВЕТСТВИЯ

Настоящим заявляем с полной ответственностью, что данный продукт в реализуемой на рынке форме соответствует требованиям гармонизированных Директив ЕС, стандартов безопасности ЕС и специальных стандартов, распространяющихся на данный продукт. Декларация соответствия является частью руководства по эксплуатации и прилагается к машине.

ПЕРЕКЛАД ОРИГІНАЛУ ПОСІБНИКА З ЕКСПЛУАТАЦІЇ**Зміст**

1	Інформація про посібник із експлуатації	333	5.2	Встановлення та виймання акумулятора (04)	341
1.1	Символи на титульній сторінці	334	6	Експлуатація	341
1.2	Умовні позначення та сигнальні слова	334	6.1	Регулювання висоти зрізу (08)	341
2	Опис пристрою	334	6.2	Косіння за допомогою акумуляторної косарки для мульчування (06, 07)	341
2.1	Використання за призначенням	334	6.3	Увімкнення та вимкнення машини (09)	342
2.2	Можливе передбачене використання	334	6.4	Перевірка рівня заряду акумулятора (10)	342
2.3	Залишкові ризики	334	6.5	Настінне кріплення (11)	342
2.4	Запобіжні та захисні елементи	335	6.6	Робочі положення (05)	342
2.4.1	Кнопка деблокування	335	7	Вказівки з використання	342
2.4.2	Функція автоматичного вимкнення	335	8	Технічне обслуговування та догляд	343
2.5	Умовні позначення на пристрої	335	8.1	Періодичні роботи з технічного обслуговування	343
2.6	Візуальний огляд виробу (01)	335	8.2	Очищення пристрою та косильного механізму (12)	343
2.7	Комплект постачання (02)	336	8.3	Перевірка та заміна ножа	343
3	Правила техніки безпеки	336	8.4	Ремонтні роботи	344
3.1	Загальні рекомендації з безпеки електроінструменту	336	9	Усунення несправностей	344
3.1.1	Безпека на робочому місці	336	10	Транспортування акумулятора	345
3.1.2	Електрична безпека	336	11	Зберігання	345
3.1.3	Безпека людей	336	11.1	Зберігання пристрою	345
3.1.4	Користування електропилкою і поводження з нею	337	11.2	Зберігання акумулятора та зарядного пристрою	346
3.1.5	Користування акумуляторним приладом і поводження з ним	337	12	Утилізація	346
3.1.6	Сервіс	338	13	Сервісне обслуговування	347
3.2	Правила техніки безпеки для газонкосарок	338	14	Інформація про декларацію відповідності	347
3.3	Вібраційне навантаження	339	15	Гарантія	347
3.4	Акустичне навантаження	340			
3.5	Правила техніки безпеки для акумулятора й зарядного пристрою	340			
4	Монтаж	340			
4.1	Установлення акумуляторної косарки для мульчування (03)	340			
5	Введення в експлуатацію	341			
5.1	Зарядіть акумулятор	341			
			1	ІНФОРМАЦІЯ ПРО ПОСІБНИК ІЗ ЕКСПЛУАТАЦІЇ	
				■ Німецька версія містить оригінальний посібник із експлуатації. Всі інші мовні версії — це переклади оригінального посібника з експлуатації.	

- Завжди тримайте цей посібник із експлуатації під рукою, щоб прочитати його, якщо вам знадобиться інформація про пристрій.
- Передавайте пристрій іншим особам тільки разом з цим посібником із експлуатації.
- Прочитайте та дотримуйтеся вказівок з техніки безпеки та попереджень, що містяться в цьому посібнику з експлуатації.

1.1 Символи на титульній сторінці

Умовне позначення	Значення
	Обов'язково прочитайте цей посібник із експлуатації перед введенням в експлуатацію. Це є необхідною умовою безпечної та безвідмовної роботи.
	Посібник з експлуатації
	Обережно поводьтеся з літій-іонними акумуляторами! Зокрема, дотримуйтеся інструкцій з транспортування, зберігання та утилізації в цьому посібнику з експлуатації!

1.2 Умовні позначення та сигнальні слова

⚠ НЕБЕЗПЕКА! Вказує на небезпечну ситуацію, яка, якщо її не уникнути, призводить до смерті або серйозних травм.

⚠ ПОПЕРЕДЖЕННЯ! Вказує на потенційно небезпечну ситуацію, яка, якщо її не уникнути, може призвести до смерті або серйозних травм.

⚠ ОБЕРЕЖНО! Вказує на потенційно небезпечну ситуацію, яка, якщо її не уникнути, може призвести до травмування легкої та середньої тяжкості.

УВАГА! Вказує на ситуацію, яка, якщо її не уникнути, може призвести до майнового збитку.

ℹ ПРИМІТКА Спеціальні вказівки для кращого розуміння та полегшення роботи.

2 ОПИС ПРИСТРОЮ

УВАГА! Небезпека пошкодження пристрою та акумулятора. Якщо пристрій працює з неправильним акумулятором, то це може призвести до пошкодження пристрою та акумулятора.

- Пристрій працює тільки з призначеним для цього акумулятором.

Можна використовувати всі акумулятори (Vxxx Li) та зарядні пристрої (Cxxx Li) системи AL-KO 18V.

Додаткові відомості про акумулятор і зарядні пристрої див. в окремих інструкціях:

- Посібник з експлуатації 443130: акумулятори
- Посібник з експлуатації 443131: зарядні пристрої

2.1 Використання за призначенням

Цей пристрій призначено для частого косіння короткої сухої трави на куткових і невеликих газонах. Обрізки залишаються на газоні як добрива.

Цей пристрій призначено для приватного використання. Будь-яке інше використання або несанкціоновані зміни та доповнення конструкції вважаються використанням не за призначенням і призводять до анулювання гарантії, а також втрати відповідності та відмови від будь-якої відповідальності виробника за шкоду, завдану користувачеві або третій стороні.

2.2 Можливе передбачене використання

Пристрій не призначений для комерційного використання в громадських парках, на спортивних майданчиках, у сільському та лісовому господарствах.

- Не використовуйте пристрій під дощем або на мокрому газоні.
- Заборонено знімати чи вимикати захисні пристрої.

2.3 Залишкові ризики

Навіть якщо пристрій використовується належним чином, завжди існує певний залишковий ризик, який не можна виключити. Можливі наведені нижче потенційні небезпеки на основі типу та конструкції пристрою залежно від використання:

- Відкидання зрізаного матеріалу, землі та дрібних каменів.

- Вдихання часток зрізаного матеріалу за відсутності респіратора.
- Нанесення порізів у разі контакту з рухомими деталями ножа.

2.4 Запобіжні та захисні елементи

⚠ ПОПЕРЕДЖЕННЯ! Безпека травмування. Несправність або відсутність запобіжних та захисних елементів можуть призвести до серйозних травм.

- Несправні запобіжні та захисні елементи слід відремонтувати.
- У жодному разі не виводьте з ладу запобіжні та захисні елементи.

2.4.1 Кнопка деблокування

Кнопка деблокування деблокує вимикач. Це запобігає випадковому увімкненню пристрою простим натисканням вимикача.

2.4.2 Функція автоматичного вимкнення

Пристрій автоматично вимикається під час підйому, щоб запобігти контакту з ножами, що обертаються.

2.5 Умовні позначення на пристрої

Символ	Значення
	Слід бути особливо обережними під час використання пристрою!
	Перед введенням в експлуатацію слід прочитати посібник з експлуатації!
	Небезпека: під час роботи від пристрою можуть відлітати сторонні предмети!
	Вивести сторонніх осіб із небезпечної зони!
	Бережіть руки й ноги від косильного механізму!
	Не актуально.

Символ	Значення
	Небезпека ураження електричним струмом під час переїзду мережевого кабелю.
	Забороняється переїжджати через мережеві кабелі!
	Вийміть акумулятор перед виконанням будь-яких робіт з регулювання, очищення або технічного обслуговування пристрою.

2.6 Візуальний огляд виробу (01)

Номер	компонента
1	Ручка
2	Кнопка деблокування на ручці
3	Настінне кріплення
4	Вимикач
5	Шина акумулятора
6	Верхня балка
7	Скребок
8	Нижня поперечина
9	Фіксувальна гільза
10	Стопорний повзунок для шарнірного з'єднання
11	Індикатор рівня заряду акумулятора
12	Колесо регулювання висоти зрізу
13	Акумулятор*
14	Зарядний пристрій*

*: Не входить до комплекту постачання. Можна придбати окремо.

Дата випуску

Дата випуску зазначена на типовій таблиці виробу. Дата випуску відповідає першим чотирьом цифрам серійного номера XYZZI-AAAAA.

- X: Рік випуску
- Y: Місяць випуску (A = січень)
- ZZ: День випуску

2.7 Комплект постачання (02)

Комплект постачання містить перелічені позиції. Перевірити наявність всіх позицій:

Номер	компонента
1	Ручка з верхньою балкою
2	Нижня поперечина
3	Акумуляторна косарка для мульчування
4	Скребок
5	Посібник з експлуатації

3 ПРАВИЛА ТЕХНІКИ БЕЗПЕКИ

3.1 Загальні рекомендації з безпеки електроінструменту

⚠ ПОПЕРЕДЖЕННЯ! Ознайомтеся з усіма правилами техніки безпеки, інструкціями, ілюстраціями і технічними характеристиками, які входять в комплект постачання цього електроінструменту. Недотримання вказівок з техніки безпеки та інструкцій може призвести до ураження електричним струмом, пожежі та (або) серйозних травм.

- Зберігайте правила техніки безпеки та вказівки для використання в майбутньому.

Позначення «електроінструмент», що використовується в вказівках по техніці безпеки, стосується і електроінструментів, що працюють від мережі (з мережевим кабелем), і електроінструментів, що працюють від акумулятора (без мережевого кабелю).

3.1.1 Безпека на робочому місці

- Робоча зона має бути чистою та добре освітленою. Безлад і погане освітлення — супутники нещасних випадків.
- Забороняється використовувати цей електроприлад у вибухонебезпечному середовищі, де є легкозаймисті рідини, газу чи пил. Електроприлади створюють іскри, від яких пил і газу можуть загорітися.
- Користуючись електроприладом, тримайте дітей та інших осіб на безпечній відстані. Якщо ви відволічетея, ви можете втратити контроль над електроприладом.

3.1.2 Електрична безпека

- Штекер приладу має відповідати конфігурації розетки. Заборонено будь-яким чином модифікувати штекер. Не використовуйте адаптери разом із заземленими електроприладами. Використання немодифікованих штекерів і підходящих розеток знижує ризик ураження електричним струмом.
- Уникайте фізичного контакту з заземленими поверхнями, наприклад трубами, радіаторами, плитами та холодильниками. У разі заземлення тіла збільшується ризик ураження електричним струмом.
- Бережіть електроприлад від дощу чи вологи. Потрапляння води в електроприлад підвищує ризик ураження електричним струмом.
- Не тягніть за з'єднувальний кабель, щоб перемістити, підвісити прилад чи від'єднати його від мережі. Тримайте з'єднувальний кабель на безпечній відстані від олії, гострих кромки, джерел тепла і рухомих деталей. Пошкодження або заплутування з'єднувального кабелю підвищує ризик ураження електричним струмом.
- Працюючи з електроінструментом на вулиці, використовуйте подовжувальний кабель, придатний для подібного використання. Використання спеціального призначеного для експлуатації на вулиці кабелю знижує ризику ураження електричним струмом.
- У разі необхідності експлуатації електроприладу у вологому середовищі скористайтеся автоматичним запобіжним вимикачем, що діє при появі струму витoku. Застосування запобіжного вимикача знижує ризик ураження електричним струмом.

3.1.3 Безпека людей

- Будьте уважні, стежте за своїми діями і керуйтеся здоровим глуздом під час роботи з електроприладом. Не користуйтеся електроприладом, якщо ви втомлені або перебуваєте під впливом наркотичних засобів, алкоголю чи медикаментів. Короткочасна неувважність під час роботи з електроприладом може спричинити серйозну травму.
- Користуйтеся засобами індивідуального захисту й обов'язково надягайте за-

хисні окуляри. Залежно від способу й умов використання електроприладу засоби індивідуального захисту, як-от респіратор, неслизьке захисне взуття, шолом і навушники, суттєво знижують ризик отримання травм.

- **Уникайте ненавмисного увімкнення.** Переконайтеся, що електроприлад вимкнено, перш ніж підключати його до джерела живлення та (або) акумулятора, брати в руки або переносити. Не носіть електроприлад, тримаючи палець на вимикачі, і не підключайте увімкнений електроприлад до мережі. Це може призвести до нещасного випадку.
- **Перед увімкненням електроприладу зніміть із нього інструменти для регулювання та гайкові ключі.** Інструмент або ключ, що знаходиться на деталі електроінструменту, яка обертається, може завдати травм.
- **Уникайте незручного положення тіла.** Виберіть стійке положення та зберігайте рівновагу. Це дозволить краще контролювати електроприлад у непередбачених ситуаціях.
- **Носіть підходящий одяг. Не вдягайте просторий одяг або прикраси.** Тримайте волосся і одяг на безпечній відстані від деталей, які рухаються. Просторий одяг, прикраси та довге волосся можуть заплутатися в таких деталях.
- **Якщо передбачено встановлення пристроїв для відсмоктування і утримання пилу, переконайтеся, що вони під'єднані і використовуються правильно.** Застосування таких пристроїв знижує ризики, що виникають внаслідок запиленості.
- **Не зважуйте себе на неправильному напрямку і не ігноруйте правила безпеки для електроінструментів, навіть якщо ви знайомі з електроінструментом після його багаторазового використання.** Нездбале поводження може призвести до серйозних травм протягом декількох секунд.

3.1.4 Користування електропилкою і поводження з нею

- **Не перевантажуйте електроприлад.** Використовуйте для виконання роботи відповідний електроприлад. Задля максимальної ефективності й безпеки не перевищуйте вказаний діапазон потужності електроприладу.

- **Не користуйтеся електроприладом із несправним вимикачем.** Електроприлад, який неможливо вимкнути або вимкнути, є небезпечним і потребує ремонту.
- **Перш ніж налаштувати електроприлад, замініть запчастини інструменту або помістіть пристрій на зберігання, витягніть штепсель з розетки і (або) витягніть знімний акумулятор.** Це унеможливить ненавмисне увімкнення електроприладу.
- **Зберігайте електроприлади, що не використовуються, у недоступному для дітей місці.** Не дозволяйте використовувати електроприлад особам, які не знайомі з ним або не прочитали ці інструкції. У разі використання недосвідченими особами електроприлади є небезпечними.
- **Ретельно виконуйте обслуговування електроприладів і насадок.** Стежте за тим, щоб рухомі деталі бездоганно працювали і не защемлялися, та щоб не було зламаних і пошкоджених деталей, які порушують роботу електроприладу. Перед застосуванням електроприладу відремонтуйте пошкоджені частини. Причиною багатьох нещасних випадків є неналежний догляд за електроприладом.
- **Ріжучий інструмент має бути завжди чистим і гострим.** Ретельно доглянутий ріжучий інструмент із гострими лезами менше защемлюється і ним легше керувати.
- **Використовуйте електроінструмент, насадки тощо відповідно до цих інструкцій.** Ураховуйте умови використання та характер роботи. Використання електроприладів не за призначенням може призвести до виникнення небезпечних ситуацій.
- **Стежте за тим, щоб ручки і долонна частина рукавиці були сухими і чистими, без найменших слідів масла або мастила.** Слизькі ручки і долонна частина рукавиці не дозволяють забезпечити безпечну експлуатацію і контроль потужності в непередбачених ситуаціях.

3.1.5 Користування акумуляторним приладом і поводження з ним

- **Заряджайте акумулятори тільки за допомогою зарядного пристрою, рекомендованого виробником.** Якщо зарядний пристрій, який підходить для певного виду

акумуляторів, використовується з іншими акумуляторами, існує небезпека пожежі.

- **Використовуйте в електроприладі лише призначені для цього акумулятори.** Використання інших акумуляторів може призвести до травмування або пожежі.
- **Тримайте акумулятори якомога далі від скріпок, монет, ключів, цвяхів, гвинтів та інших дрібних металевих предметів, які можуть викликати замикання контактів.** Замикання контактів акумулятора може спричинити опіки або пожежу.
- **За неправильного використання з акумулятора може потекти рідина. Уникайте контакту з нею. У разі контакту промийте уражене місце водою. Якщо рідина потрапила в очі, зверніться по медичну допомогу.** Рідина, що витікає з акумулятора, може викликати подразнення шкіри або опіки.
- **Не використовуйте пошкоджений або модифікований акумулятор.** Пошкоджений або модифікований акумулятор можуть поводити себе непередбачувано і спричинити пожежу, вибух або пошкодження.
- **Тримайте акумулятор якомога далі від вогню або високих температур.** Вогонь або температура вище 130 °C можуть спричинити вибух.
- **Дотримуйтесь інструкцій з заряджання і в жодному разі не заряджайте акумулятор або акумуляторний інструмент поза діапазоном температур, зазначених у посібнику з експлуатації.** Неправильне заряджання або заряджання поза затвердженим діапазоном температур можуть привести до руйнування акумулятора і підвищення пожежонебезпеки.

3.1.6 Сервіс

- **Доручайте ремонт електроприладу лише кваліфікованим спеціалістам, що використовують оригінальні запчастини.** Це гарантує, що електроприлад і надалі буде безпечним для використання.
- **У жодному разі не виконуйте обслуговування зруйнованих акумуляторів.** Обслуговування акумуляторів дозволено здійснювати тільки виробнику або його сервісній службі.

3.2 Правила техніки безпеки для газонокосарок

- **Забороняється використовувати газонокосарку в поганих погодних умовах, особливо коли є ризик виникнення блискавки.** Це знижує ризик отримання удару блискавою.
- **Слід ретельно перевіряти зону, де газонокосарку буде використано, на наявність диких тварин.** Під час експлуатації газонокосарка може травмувати диких тварин.
- **Слід ретельно оглянути зону, де буде використано газонокосарку, та видалити усі камені, гілки, дроти, кістки та інші сторонні предмети.** Предмети, що відлітають, можуть спричинити травми.
- **Перед використанням газонокосарки слід перевірити, чи не зношені або не пошкоджені ніж та ріжучий блок.** Зношені або пошкоджені деталі підвищують небезпеку травмування.
- **Слід регулярно перевіряти травозбірник на відсутність зносу або пошкодження.** Зношений або пошкоджений травозбірник може підвищити небезпеку травмування.
- **Забороняється знімати всі запобіжні пристрої.** Запобіжні пристрої повинні бути в хорошому робочому стані й встановлені правильно. Запобіжний пристрій, який ослаблений, пошкоджений або не працює належним чином, може спричинити травмування.
- **Слід підтримувати чистоту усіх вентиляційних отворів.** Засмічені вентиляційні отвори і забруднювачі можуть спричинити перегрів або пожежу.
- **Слід носити нековзке захисне взуття під час роботи з газонокосаркою.** Забороняється використовувати газонокосарку босоніж або у відкритих сандалях. Це зменшує небезпеку травмування ніг через контакт з рухомим ножем.
- **Слід носити довгі штани під час роботи з газонокосаркою.** Незахищена шкіра збільшує небезпеку травмування предметами, що відлітають.
- **Забороняється використовувати газонокосарки на вологій траві.** Слід ходити, бігати забороняється. Це знижує небезпеку послизання або падіння, що може призвести до травмування.

- **Забороняється використовувати газонокосарки на дуже крутих схилах.** Це знижує небезпеку втрати контролю, послизання або падіння, що може призвести до травмування.
- **Під час роботи на схилах слід забезпечити безпечний підйом, працювати по схилу, не піднімаючись або опускаючись, і бути надзвичайно обережними під час зміни напрямку.** Це знижує небезпеку втрати контролю, послизання або падіння, що може призвести до травмування.
- **Слід бути особливо обережними під час переміщення газонокосарки назад або якщо ви тягнете її на себе. Слід звертати увагу на оточуюче середовище.** Це знижує небезпеку перечеплення під час експлуатації.
- **Забороняється торкатися ножів чи інших небезпечних рухомих деталей під час руху.** Це знижує небезпеку травмування рухомими деталями.
- **Під час видалення матеріалу, що застряг, або чищення газонокосарки, перевірте, чи всі перемикачі вимкнено, а акумулятор знято.** Несподівана робота газонокосарки може привести до серйозних травм.
- **Перед зберіганням пристрою йому слід дати охолонути.**
- **Перш ніж відправити травозбірник на зберігання, його слід спорозжити.**
- **Під час регулювання пристрою слід стежити, щоб пальці не були затиснені між рухомими лопатями та нерухомими деталями пристрою.**

3.3 Вібраційне навантаження

Загальні значення емісії вібрацій та рівня шуму

- **Вимірювання зазначених загальних значень емісії вібрацій та рівня шуму проводилося відповідно до стандартизованого методу випробування, вони можуть використовуватися для порівняння електроінструментів.**
- **Зазначені загальні значення емісії вібрацій та рівня шуму можуть використовуватися для попередньої оцінки навантаження.**
- **Загальні значення емісії вібрацій та рівня шуму можуть відрізнятися від зазначених значень у разі фактичного використання е-**

лектроінструмента залежно від способу його використання.

- **Дотримуйтеся заходів безпеки відповідно до розділу з техніки безпеки.** Намагайтеся тримати вібраційне навантаження в межах мінімуму. Зразкові заходи щодо зниження вібраційного навантаження передбачають використання рукавиць під час використання приладу й обмеження робочого часу. В цьому випадку слід враховувати всі частини робочого циклу (наприклад, час вимкнення електроприладу і час вмикання без навантаження).

Небезпека вібрації

- *Фактичне значення вібраційної емісії під час використання пристрою може відрізнятися від заявленого виробником значення.* Спостерігайте за наведеними нижче факторами впливу до або під час використання:
 - Чи використовується пристрій за призначенням?
 - Чи матеріал розрізаний або оброблений правильно?
 - Чи пристрій перебуває в робочому стані?
 - Чи правильно загострений або встановлений різальний інструмент?
 - Чи встановлені ручки і, якщо потрібно, додаткові вібраційні ручки, і чи щільно вони з'єднані з пристроєм?
- **Експлуатуйте пристрій тільки з частотою обертання двигуна, необхідною для виконання окремої роботи.** Уникайте максимальної частоти обертання, щоб знизити рівень шуму і вібрації.
- **Через неправильну експлуатацію та технічне обслуговування шум і вібрація пристрою можуть підвищитися.** Це завдає шкоди здоров'ю людини. У таких випадках негайно вимкніть пристрій і зверніться за його ремонтом в авторизований сервісний центр.
- **Ступінь вібраційного навантаження залежить від виконуваної роботи або використання пристрою.** Оцініть і встановіть відповідні перерви в роботі. У результаті вібраційне навантаження протягом усього робочого часу буде значно знижено.
- **Тривала експлуатація пристрою наражає оператора на вібрації та може викликати проблеми з кровообігом (симптом «білого**

пальця»). Щоб зменшити цей ризик, носіть рукавиці та тримайте руки в теплі. У разі виявлення симптому «білого пальця» негайно зверніться до лікаря. До цих симптомів належать: оніміння, втрата чутливості, поколювання, свербіж, біль, слабкість, зміна кольору або стану шкіри. Зазвичай ці симптоми впливають на пальці, руки або пульс. За низьких температур ризик зростає.

- Робіть під час робочого дня тривалі перерви, щоб відпочити від шуму і вібрацій. Плануйте свою роботу так, щоб розділити експлуатацію пристроїв, які створюють сильні вібрації, на кілька днів.
- Якщо ви відчуваєте дискомфорт або якщо виникає дисхромія шкіри під час використання пристрою в руках, негайно припиніть роботу. Встановіть достатні перерви в роботі. Робота без достатніх перерв може призвести до місцевої вібраційної хвороби.
- Мінімізуйте ризик впливу вібрації. Виконуйте обслуговування пристрою відповідно до інструкцій в посібнику з експлуатації.
- Якщо обладнання використовується часто, зверніться до дилера, щоб придбати анти-вібраційні аксесуари (наприклад, ручки).
- Уникайте роботи з пристроєм за температури нижче 10 °C. У плані роботи визначте, як можна обмежити вібраційне навантаження.

3.4 Акустичне навантаження

Деякого акустичного навантаження, спричиненого цим пристроєм, не можна уникнути. Виконуйте шумні роботи у встановлені і визначені терміни. За потреби слід враховувати вказівки щодо «тихих годин» і обмежувати тривалість роботи найбільш необхідною. Для забезпечення особистого захисту та захисту осіб, які перебувають поблизу, необхідно носити навушники.

3.5 Правила техніки безпеки для акумулятора й зарядного пристрою

- Виймайте акумулятори з пристрою перед заряджанням.
- Не вставляйте акумулятори різних типів у пристрій або нові й уживані акумулятори разом.
- Вставляйте акумулятори в пристрій, дотримуючись правильної полярності.

- Якщо ви плануєте зберігати пристрій протягом тривалого часу, виймайте акумулятори.
- Не замикайте накоротко з'єднувальні клеми пристрою або акумулятора.

Посібники з експлуатації

Дотримуватися правил техніки безпеки в окремих посібниках з експлуатації під час використання акумулятора та зарядного пристрою:

- Посібник з експлуатації 443130: акумулятори
- Посібник з експлуатації 443131: зарядні пристрої

4 МОНТАЖ

⚠ ПОПЕРЕДЖЕННЯ! Небезпека через неповний монтаж! Використання пристрою, змонтованого не в повному обсязі, може призвести до серйозних травм.

- Пристрій слід використовувати тільки за умови завершення монтажу в повному обсязі!
- Акумулятор слід вставляти в пристрій тільки за умови завершення монтажу в повному обсязі!

4.1 Установлення акумуляторної косарки для мульчування (03)

Присєднайте верхню балку до нижньої поперечини.

1. Вставте (03/a) верхню балку (03/1) у нижню поперечину (03/2).
2. Вирівняйте їх так, щоб кулачок (03/3) у нижній поперечині увійшов у запірний отвір (03/4) у верхній балці.

Установлення нижньої поперечини на акумуляторну косарку для мульчування

1. Вирівняйте муфту (03/5) нижньої поперечини та зчіпну деталь муфти (03/6) так, щоб вони відповідали.
2. Вдавлюйте (03/b) муфту (03/5) нижньої поперечини й зчіпну деталь муфти (03/6) один в одного до упору.
3. Надягніть фіксувальну гільзу (03/7) на зчіпну деталь муфти і затягніть її вручну (03/c).

5 ВВЕДЕННЯ В ЕКСПЛУАТАЦІЮ

І ПРИМІТКА Перевіряйте пристрій на предмет пошкоджень перед щоденним введенням в експлуатацію, після падіння або інших взаємодій. Забезпечте його ремонт перед використанням.

5.1 Зарядіть акумулятор

Зарядіть акумулятор, як описано в окремих посібниках користувача:

- Посібник з експлуатації 443130: акумулятори
- Посібник з експлуатації 443131: зарядні пристрої

5.2 Встановлення та виймання акумулятора (04)

УВАГА! Небезпека пошкодження акумулятора. Якщо після використання акумулятор залишити в пристрої, це може призвести до пошкодження акумулятора.

- Одразу після використання акумулятор слід вийняти з пристрою та зберігати в захищеному від впливу низьких температур місці.
- Акумулятор слід вставляти в пристрій безпосередньо перед використанням.

Вставлення акумулятора

1. Притискайте (04/a) акумулятор (04/1) до шини акумулятора (04/2) до клацання.

Виймання акумулятора

1. Натиснути та утримувати натиснутою кнопку розблокування (04/3) на акумуляторі.
2. Вийміть акумулятор (04/b).

6 ЕКСПЛУАТАЦІЯ

⚠ ПОПЕРЕДЖЕННЯ! Небезпека через неповний монтаж! Використання пристрою, змонтованого не в повному обсязі, може призвести до серйозних травм.

- Пристрій слід використовувати тільки за умови завершення монтажу в повному обсязі!
- Акумулятор слід вставляти в пристрій тільки за умови завершення монтажу в повному обсязі!

6.1 Регулювання висоти зрізу (08)

⚠ ОБЕРЕЖНО! Небезпека порізів! Небезпека порізів у разі контакту рук із працюючим косильним механізмом.

- Налаштовуйте висоту зрізу тільки з вимкненим двигуном і зупиненим косильним механізмом.

Висота зрізу регулюється в 3 етапу від 30 до 50 мм. Завдяки цьому можна вибрати та встановити необхідну висоту зрізу.

1. Налаштування колеса регулювання висоти зрізу (08/1):
 - якщо низький газон, поверніть (08/a) колесо регулювання висоти зрізу (08/1) до мінімального рівня 1: прибл. 30 мм.
 - якщо газон високий, поверніть колесо регулювання висоти зрізу (08/1) (08/b) до максимального рівня 3: прибл. 50 мм.

6.2 Косіння за допомогою акумуляторної косарки для мульчування (06, 07)

І ПРИМІТКА Сумістіть балку прямо з пристроєм, щоб стопорний повзунок можна було перемістити у верхнє положення.

Блокування та розблокування шарнірного з'єднання акумуляторної косарки для мульчування здійснюється за допомогою стопорного повзунка (06/1, 07/1).

Якщо стопорний повзунок натиснути вгору або вниз (06/a, 07/a), він залишається у цьому положенні.

Косіння по прямій (06)

- Якщо стопорний повзунок (06/1) знаходиться у верхньому положенні, шарнірне з'єднання заблоковано.
- Балку можна переміщати в одному напрямку (06/b):
 - вертикальне переміщення: 0° - 100°
- Акумуляторну косарку для мульчування можна направляти прямими доріжками.

Гнучке косіння (06, 07)

- Якщо стопорний повзунок (06/1) знаходиться у нижньому положенні, шарнірне з'єднання розблоковано.
- Балку можна гнучко переміщати у всіх напрямках (06/b, 07/b):
 - вертикальне переміщення: 0° - 100°

- горизонтальне переміщення: прибл. 45° праворуч та ліворуч
- Акумуляторну косарку для мульчування можна спрямовувати звивистими доріжка-ми.

6.3 Увімкнення та вимкнення машини (09)

Увімкнення машини

І ПРИМІТКА Машину дозволяється експлуатувати лише у робочому положенні.

1. Установіть балку в робоче положення (див. розділ 6.6 "Робочі положення (05)", сторінка 342).
2. Натисніть (09/a) кнопку розблокування (09/1).
3. Натисніть (09/b) вимикач (09/2) та відпустіть кнопку розблокування.

Вимкнення машини

1. Відпустити вимикач.

6.4 Перевірка рівня заряду акумулятора (10)

Індикатор рівня заряду (10/1) складається із 4 світлодіодних індикаторів (10/2). Світлодіодні індикатори світяться зеленим кольором і згасають один за одним у разі зниження рівня заряду акумулятора.

Світлодіодний індикатор	Рівень заряду акумулятора
Світяться 4 світлодіодні індикатори.	Акумулятор повністю заряджено.
Світяться 3 світлодіодні індикатори.	Акумулятор заряджено на 75 %.
Світяться 2 світлодіодні індикатори.	Акумулятор заряджено на 50 %.
Світиться 1 світлодіодний індикатор.	Акумулятор заряджено на 25 %.

6.5 Настінне кріплення (11)

Акумуляторну косарку для мульчування можна підвісити на вертикальній поверхні, наприклад на стіні або дошці, за отвір для підвішування (11/1) ручки.

6.6 Робочі положення (05)

Положення паркування (прибл. 70° - 100°)

⚠ ПОПЕРЕДЖЕННЯ! Травми через падіння балки. Якщо балка (зокрема, з підключеним акумулятором) переміщена в положення паркування, вона може впасти й призвести до серйозних травм.

- Забороняється залишати працюючий пристрій без нагляду.
- Розмістіть пристрій так, щоб у разі падіння балка не могла завдати травм (наприклад, біля стіни).

Забороняється вмикати акумуляторну косарку для мульчування, коли балка перебуває в положенні паркування (05/1).

Робоча зона (прибл. 10° - 70°)

І ПРИМІТКА Пристрій вимикається під час виведення балки з робочої зони.

Акумуляторну косарку для мульчування дозволяється вмикати та експлуатувати лише тоді, коли балка знаходиться в робочому діапазоні (05/2).

Положення для транспортування/зберігання (прибл. 0° - 10°)

І ПРИМІТКА Якщо пристрій підняти за ручку під час роботи, він автоматично вимкнеться.

Акумуляторну косарку для мульчування можна переносити або транспортувати за допомогою ручки та зберігати у підвищеному положенні. Пристрій забороняється вмикати у положенні для транспортування/зберігання (05/3).

7 ВКАЗІВКИ З ВИКОРИСТАННЯ

Дотримуйтеся правил техніки безпеки!

І ПРИМІТКА Дотримуйтеся місцевих приписів щодо використання газонокосарки.

- Приберіть із газону сторонні предмети, які знаходяться в робочій зоні.
- Косіть тільки при хорошому освітленні.
- Косіть тільки гострим ножем.
- Керувати пристроєм слід тільки тримаючись за рукоятку керування.
- Переміщення пристрою по газону слід здійснювати у повільному темпі.
- Пристрій завжди слід переміщати поперек схилу. Заборонено використовувати газо-

нокосарку на схилах із нахилом більше 10°, а також працювати, рухаючись під гору або вниз. Дотримуйтеся особливої обережності під час зміни робочого напрямку.

Продуктивність косіння або час роботи акумулятора

- Продуктивність косіння або площа, яка може бути скошена, залежать від характеристик газону. На продуктивність косіння впливають такі фактори, як щільність трави, вибрана висота різання та вологість газону.
- Оптимальний час роботи досягається за рахунок частого скошування, а отже, підтримки низької висоти газону.
- Часте ввімкнення та вимкнення газонокосарки під час косіння також зменшує продуктивність косіння так само, як і неповністю заряджені акумулятори.
- Щоб оптимізувати продуктивність косіння, рекомендуємо часто косити газон, встановлювати висоту різання та переміщати пристрій в повільному темпі.

І ПРИМІТКА Щоби подовжити час роботи, можна придбати додаткові акумулятори.

Поради щодо косіння

- Висота різання трави залишається на рівні 3-5 см, не виконуйте косіння на рівні, який перевищує половину від цього значення.
- Не перевантажуйте газонокосарку! У разі довгої та важкої трави частота обертання помітно знижується, а висота різання трави підвищується, і доводиться косити кілька разів.
- Вітер і сонце можуть висушити газон після косіння, тому косіть у кінці дня.

8 ТЕХНІЧНЕ ОБСЛУГОВУВАННЯ ТА ДОГЛЯД

⚠ ПОПЕРЕДЖЕННЯ! Небезпека порізів! Небезпека отримання різаних ран під час контакту з гострими рухомими деталями пристрою і ріжучим інструментом.

- Завжди вимикайте пристрій перед технічним і сервісним обслуговуванням та очищенням. Вийміть акумулятор.
- Завжди носіть захисні рукавиці під час технічного обслуговування, догляду та очищення.

8.1 Періодичні роботи з технічного обслуговування

- Переконайтеся, що всі гайки, болти та гвинти щільно затягнуто, а пристрій знаходиться в безпечному робочому стані.
- Регулярно перевіряйте працездатність та знос пристрою та косильного механізму.

8.2 Очищення пристрою та косильного механізму (12)

УВАГА! Небезпека через потрапляння води. Потрапляння води на пристрій призводить до короткого замикання та пошкодження електричних компонентів.

- Уникайте потрапляння бризок води на пристрій.
- Для очищення пристрою слід використовувати щітку.

1. Вимкніть пристрій.
2. Вийміть акумулятор.
3. Нахиліть пристрій та очистіть косильний механізм (12/1) скребком (12/2).

8.3 Перевірка та заміна ножа

⚠ ПОПЕРЕДЖЕННЯ! Серйозні травми від рухомих деталей ножа. Зношений, потрісканий або пошкоджений ніж може зламатися, а його деталі можуть стати небезпечними снарядами.

- Регулярно перевіряйте ніж на предмет пошкодженя.
- Не використовуйте газонокосарку, якщо ніж зношений або пошкоджений.
- Заточувати або замінювати тупий або пошкоджений ніж дозволено тільки працівникам сервісного центру AL-KO або авторизованого дилера.
- Щоб уникнути вібрації, ніж і ножовий гвинт завжди слід замінювати разом.
- Перезаточуваний ніж повинен бути збалансований. Розбалансування ножа може призвести до сильної вібрації та пошкодження пристрою.

8.4 Ремонтні роботи

⚠ ПОПЕРЕДЖЕННЯ! **Небезпека травмування під час ремонтних робіт.** Неналежний ремонт може привести до серйозних травм і порушень нормальної роботи.

- Проведення ремонтних робіт дозволяється тільки сервісним центрам виробника або уповноваженим спеціалізованим компаніям!

У перелічених нижче випадках слід звернутися в сервісний центр виробника:

- Двигун запускається.
- Під пристрій потрапив сторонній предмет.
- Ніж і (або) вал двигуна зігнуті.
- Пристрій вібрає та працює з перебоями.

- Акумулятор витікає або пошкоджений.

9 УСУНЕННЯ НЕСПРАВНОСТЕЙ

⚠ ОБЕРЕЖНО! **Небезпека травмування.** Рухомі деталі та деталі з гострими краями можуть призвести до травм.

- Завжди носіть захисні рукавиці під час технічного і сервісного обслуговування та очищення!

ℹ ПРИМІТКА У разі виникнення пошкоджень, які не зазначені в цій таблиці, або пошкоджень, з якими користувач не може впоратися сам, слід звернутися до нашої служби підтримки.

Несправність	Причина	Усунення
Двигун не працює.	Електроживлення вимкнуто.	Увімкніть електроживлення.
	Акумулятор відсутній або неправильно встановлений.	Вставити акумулятор правильно.
	Акумулятор розряджено.	Зарядити акумулятор.
	Ніж закупорений.	<ul style="list-style-type: none"> ■ Усуньте закупорювання ножа. ■ Запустіть пристрій на низькому газоні.
	Вимикач несправний.	Не використовуйте пристрій! Звернутися в сервісний центр виробника.
Потужність двигуна знижується.	Акумулятор розряджено.	Зарядити акумулятор.
	Ніж затупився.	Для заточки ножа зверніться в сервісний центр виробника.
Двигун зупиняється під час скошування.	Ніж затупився.	Для заточки ножа зверніться в сервісний центр виробника.
	Двигун перевантажений.	Вимкніть пристрій, встановіть його на плоску поверхню або на низьку траву, і знову запустіть.
Тривалість роботи від акумулятора суттєво знизилася.	Занизька висота зрізу.	Відрегулюйте більшу висоту різання.
	Трава занадто висока або надто волога.	Покращення умов: дайте траві висохнути, встановіть більшу висоту косіння
	Занадто висока швидкість скошування.	<ul style="list-style-type: none"> ■ Зменште швидкість косіння ■ Очистіть корпус, щоб ніж вільно обертався.
	Термін служби акумулятора завершився.	Замінити акумулятор. Використовувати тільки оригінальне приладдя виробника.

Несправність	Причина	Усунення
Акумулятор не заряджається.	Контакти акумулятора забруднені.	Очистіть контакти акумулятора неметалевим предметом та обробити спреєм для контактів. Увага! Не замикайте контакти акумулятора металевими предметами!
	Акумулятор або зарядний пристрій несправні.	Замовити запчастини у виробника.
	Акумулятор занадто гарячий.	Дочекатися охолодження акумулятора.

10 ТРАНСПОРТУВАННЯ АКУМУЛЯТОРА

Перед транспортуванням виконати наведені нижче заходи:

1. Вимкніть пристрій.
2. Вийміть акумулятор з пристрою.
3. Правильно упакуйте акумулятор (див. нижче).

ПРИМІТКА Наведені нижче інструкції з транспортування застосовуються лише до акумулятора з номінальною потужністю понад 100 Вт·год.

Літій-іонний акумулятор підлягає закону про перевезення небезпечних вантажів, але його можна транспортувати за спрощених умов:

- з метою приватного використання користувачі можуть транспортувати акумулятор дорожнім транспортом без будь-яких додаткових заходів безпеки, але в упаковці для роздрібного продажу.
- Комерційні користувачі, які виконують перевезення у зв'язку зі своєю основною діяльністю (наприклад, поставки на будівельні майданчики або місця навантаження та з них), можуть також скористатися цим спрощенням.

В обох вищезгаданих випадках слід вжити примусових заходів, щоб запобігти витоку вмісту. В інших випадках слід суворо дотримуватися правил про небезпечні вантажі! Недотримання загрожуватиме відправнику і, можливо, перевізнику суворим покаранням.

Інші вказівки щодо транспортування та надсилання

- Транспортувати та надсилати літій-іонні акумулятори дозволяється тільки у неушкодженому стані!
- Для транспортування акумулятора використовувати виключно оригінальну упаков-

ку або відповідну упаковку для небезпечного вантажу (не стосується акумуляторів з номінальною потужністю менше ніж 100 Вт·год).

- Необхідно заклеїти відкриті контакти акумулятора, щоб уникнути короткого замикання.
- Необхідно захистити акумулятор від ковзання всередині упаковки, щоб уникнути пошкоджень.
- В разі транспортування або надсилання необхідно перевірити правильність маркування та документації відвантаження (наприклад, кур'єрською або експедиторською службою).
- Необхідно заздалегідь дізнатися, чи можливе транспортування з обраним постачальником послуг, і повідомити про надсилання.

Рекомендуємо звернутися до фахівця з небезпечних вантажів для підготування пристрою до надсилання. Слід дотримуватися будь-яких діючих національних приписів.

11 ЗБЕРІГАННЯ

Після кожного використання ретельно очищайте пристрій і за потреби встановлюйте всі захисні кришки. Зберігайте пристрій у сухому місці, що закривається, недоступному для дітей.

11.1 Зберігання пристрою

⚠ ОБЕРЕЖНО! Небезпека травмування.

Якщо під час зберігання пристрій доступний для дітей та неуповноважених користувачів, це може призвести до травм.

- Пристрій слід зберігати у недоступному для дітей та некомпетентних осіб місці.
- Зберігайте пристрій тільки з видаленими акумуляторами.

1. Вимкніть пристрій.
2. Відрегулюйте висоту зрізу на максимально високий рівень.
3. Вийміть акумулятор.
4. Ретельно очистіть пристрій.
5. Навісьте пристрій (див. розділ 6.5 "Настінне кріплення (1)", сторінка 342).
6. Зберігайте пристрій в сухому, чистому та захищеному від впливу низьких температур місці. Для захисту від пилу накрийте повітропроникним тентом. З метою запобігання накопиченню вологи не слід використовувати поліетиленову плівку.

11.2 Зберігання акумулятора та зарядного пристрою

І ПРИМІТКА Див. детальну інформацію в окремих посібниках для акумулятора і зарядного пристрою.

12 УТИЛІЗАЦІЯ

Вказівки щодо електричного і електронного обладнання



- Електронні та електричні пристрої не належать до звичайних побутових відходів. Їх слід збирати та викидати окремо.
- Використані батарейки або акумулятори, які вже не використовуються в старому пристрої, слід бути видалені перед викиданням! Їхня утилізація регулюється законом про акумулятори.
- Власники або користувачі електричного та електронного обладнання зобов'язуються повертати його відповідно до законодавства після використання.
- Кінцевий користувач несе відповідальність за стирання своїх персональних даних зі старого обладнання перед утилізацією!

Символ з перекресленого смітника означає, що електричні та електронні пристрої заборонено утилізувати разом з іншими побутовими відходами.

Електричні та електронні пристрої можна безкоштовно в таких місцях:

- Державна служба з видалення або збору (наприклад, муніципальні склади)
- Магазины електрообладнання (стаціонарні та інтернет-магазини) за умови, що про-

давці зобов'язані приймати їх чи пропонувати їх на добровільній основі.

Ці заяви застосовуються тільки для пристроїв, встановлених і проданих у країнах Європейського Союзу, відповідно до Директиви ЄС 2012/19/ЄС. У країнах за межами Європейського Союзу можуть діяти інші правила щодо утилізації електричних та електронних пристроїв.

Примітки щодо закону про акумулятори (BattG)



- Старі батареї та акумулятори не належать до звичайних побутових відходів. Їх слід збирати та викидати окремо.
- Див. інформацію про безпечне видалення батарей або акумуляторів із електричного чи електронного пристрою, а також інформацію про тип використовуваної системи (наприклад, хімічний тип), у посібнику з експлуатації або встановлення.
- Власники або користувачі батарей або акумуляторів зобов'язуються повертати його відповідно до законодавства після використання. Повернення обмежується поставанням невеликих кількостей.

Старі батареї можуть містити шкідливі речовини або важкі метали, які можуть завдати шкоди довкіллю і здоров'ю. Утилізація відпрацьованих батарей і використання ресурсів, що містяться в них, сприяє захисту цих двох важливих активів.

Символ з перекресленого смітника означає, що батареї та акумулятори заборонено утилізувати разом з іншими побутовими відходами. Крім того, під смітником є символи Hg, Cd або Pb, що виглядають таким чином:

- Hg: батарея містить понад 0,0005 % ртуті
- Cd: батарея містить понад 0,002 % кадмію
- Pb: батарея містить понад 0,004 % свинцю

Акумулятори та батареї можна безкоштовно в таких місцях:

- Державна служба з видалення або збору (наприклад, муніципальні склади)
- Магазины батарей і акумуляторів
- пункт збору загальної системи повернення відпрацьованих акумуляторів
- пункт збору виробника (якщо він не є членом загальної системи повернення)

Ці заяви застосовуються тільки для акумуляторів і батарей, встановлених і проданих у країнах Європейського Союзу, відповідно до Директиви ЄС 2006/66/ЄС. У країнах за межами Європейського Союзу можуть діяти інші правила щодо утилізації акумуляторів і батарей.

13 СЕРВІСНЕ ОБСЛУГОВУВАННЯ

Якщо у вас є питання щодо гарантії, ремонту або запасних частин, зверніться в найближчий сервісний центр AL-KO. Адресу можна знайти в Інтернеті за посиланням:

www.alko-garden.com/service-contacts

15 ГАРАНТІЯ

До закінчення строку давності рекламаций, установленого за законом, виробник усуває можливі дефекти матеріалу чи виробничий брак шляхом ремонту або заміни (на свій вибір). Строк давності визначається законодавством країни, у якій прилад було куплено.

Гарантія зберігається лише за таких умов:

- Дотримуйтеся цього посібника з експлуатації
- Використання приладу за призначенням
- Використання оригінальних запчастин

Гарантія анулюється за таких умов:

- Самовільний ремонт
- Самовільна зміна технічних характеристик
- Використання не за призначенням

Гарантія не поширюється на:

- Пошкодження лакофарбового покриття, спричинене звичайним зношуванням
- частини, що зношуються, позначені у відомості запасних частин рамкою: xxxxxx (x)

Відлік гарантійного терміну розпочинається з дати придбання виробу першим кінцевим споживачем. Дата придбання вказана в чеку. У разі виникнення гарантійного випадку зверніться з цією заявою та оригіналом квитанції, що підтверджує покупку, до свого дилера або в найближчу авторизовану сервісну службу. Це гарантійне зобов'язання не змінює встановлені законом претензії покупця до продавця.

Більш детальна інформація про запчастини доступна за посиланням:

www.alko-garden.com/spareparts

14 ІНФОРМАЦІЯ ПРО ДЕКЛАРАЦІЮ ВІДПОВІДНОСТІ

Ми заявляємо з повною відповідальністю, що цей виріб у формі, в якій він представлений на ринку, відповідає вимогам гармонізованих Директив ЄС, стандартів безпеки ЄС і застосованих до нього стандартів. Декларація відповідності є частиною посібника з експлуатації та прикріплена до машини.

Ukraine

ТОВ АЛ-КО КОБЕР

вул. Броварська 156, 07442

с. Велика Димерка, Броварській район,

Київська область, Україна

Телефон/факс: +38 044 392-07-08 / 09

UK

Imported by: AL-KO Gardentech UK Ltd, Murray way, Wincanton, Somerset, BA9 9RS / UK | +44 (0) 1963 828055

shop.uk@al-ko.com | www.alko-garden.uk

AL-KO GERÄTE GmbH | Head Quarter | Ichenhauser Str. 14 | 89359 Kötz | Deutschland

Telefon: (+49)8221/203-0 | E-Mail: gardentech@al-ko.de | www.al-ko.com

AL-KO Service: www.al-ko.com/service-contacts