

GRUNDIG

Hair Styler Straight & Curls

User Manual



HS 7130

DE - EN - PL - FR - NO - RO - HR - SR - IT - BS - MK - SL



01M-GMS3750-3521-01

CONTENTS

| | |
|--------------------|----------------|
| DEUTSCH | 06-19 |
| ENGLISH | 20-31 |
| POLSKI | 32-44 |
| FRANÇAIS | 45-57 |
| NORSK | 58-68 |
| ROMÂNĂ | 69-82 |
| HRVATSKI | 83-94 |
| Српски | 95-105 |
| ITALIANO | 106-117 |
| BOSANSKI | 118-129 |
| МАКЕДОНСКИ | 130-143 |
| SLOVENŠČINA | 144-154 |

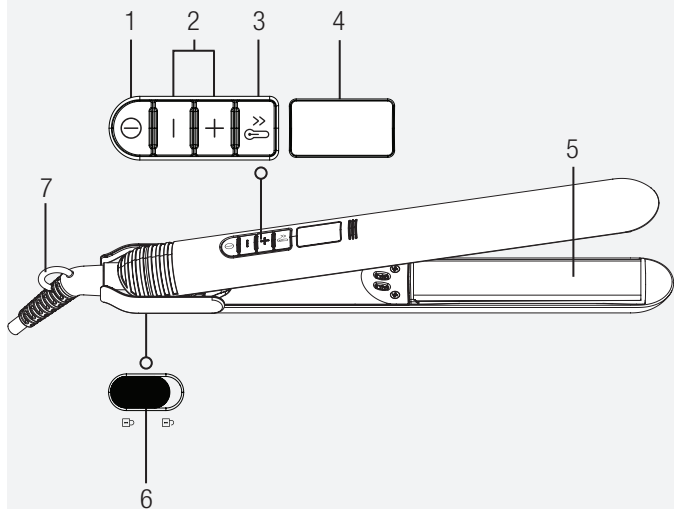

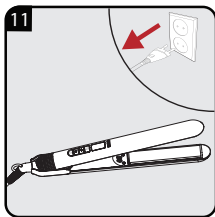
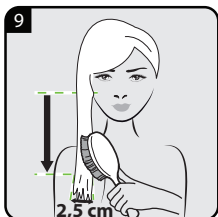
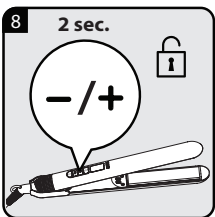
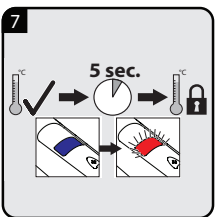
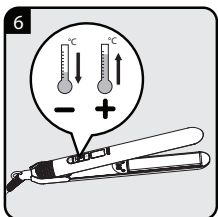
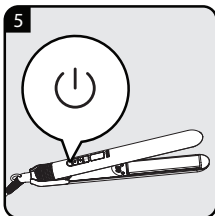
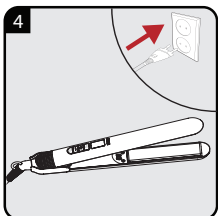
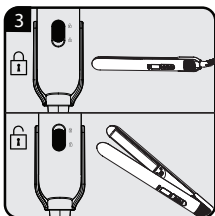
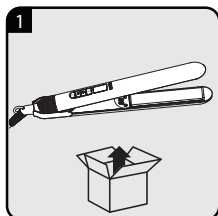

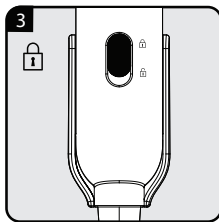
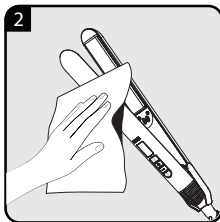
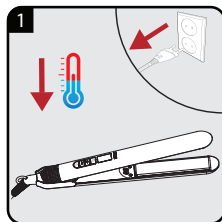

| DE | BETRIEB | REINIGUNG UND PFLEGE |
|-----------|----------------|---------------------------|
| EN | OPERATION | CLEANING AND CARE |
| PL | OBSŁUGA | CZYSZCZENIE I KONSERWACJA |
| FR | FONCTIONNEMENT | NETTOYAGE ET ENTRETIEN |
| NO | FUNCIONAMIENTO | LIMPIEZA Y CUIDADOS |
| RO | FUNȚIONARE | CURĂȚAREA ȘI ÎNTREȚINEREA |
| HR | RAD | ČIŠĆENJE I ODRŽAVANJE |
| SR | RAD | ČIŠĆENJE I ODRŽAVANJE |
| IT | FUNZIONAMENTO | PULIZIA E CURA |
| BS | RAD | ČIŠĆENJE I ODRŽAVANJE |
| MK | РАБОТЕЊЕ | ЧИСТЕЊЕ И ГРИЖА |
| SL | DELOVANJE | ČIŠČENJE IN NEGA |



Bitte zunächst diese Anleitung lesen!

Sehr geehrte Kundin, sehr geehrter Kunde,

Danke, dass Sie sich für dieses Gerät der Marke Grundig entschieden haben. Wir hoffen, dass Sie mit diesem Gerät, das mit den höchsten Qualitätsanforderungen und der modernsten Technologie hergestellt wurde, beste Ergebnisse erzielen. Bitte lesen Sie diese Bedienungsanleitung und alle anderen Begleitdokumente aufmerksam, bevor Sie das Gerät verwenden; bewahren Sie sie zum künftigen Nachschlagen sicher auf. Wenn Sie das Gerät an einen Dritten weitergeben, händigen Sie bitte auch diese Anleitung aus. Befolgen Sie die Anweisungen, indem Sie alle Informationen und Warnhinweise in der Bedienungsanleitung beachten.

Bedeutung der Symbole

Folgende Symbole werden in den verschiedenen Abschnitten dieser Anleitung verwendet:

| | |
|---|---|
|  | Wichtige Informationen und nützliche Tipps zur Verwendung. |
|  | WARNUNG: Warnhinweise zu gefährlichen Situationen im Hinblick auf die Sicherheit von Leib, Leben und Eigentum. |
|  | Schutzklasse gegen Stromschläge. |



Dieses Produkt wurde in umweltfreundlichen, hochmodernen Einrichtungen hergestellt.

1 Wichtige Hinweise zu Sicherheit und Umwelt

Lesen Sie diese Bedienungsanleitung sorgfältig, bevor Sie das Gerät benutzen! Befolgen Sie alle Sicherheitshinweise, um Schäden wegen falscher Benutzung zu vermeiden!

Bewahren Sie die Bedienungsanleitung zum späteren Nachschlagen auf. Sollte das Gerät an Dritte weitergegeben werden, muss diese Bedienungsanleitung ebenfalls mit ausgehändigt werden.

1.1 Allgemeine Sicherheit

- Dieses Gerät ist ausschließlich für den häuslichen Gebrauch bestimmt.
- Das Gerät nie in der Badewanne, unter der Dusche oder über einem mit Wasser gefüllten Waschbecken benutzen; nicht mit feuchten Händen verwenden.
- Das Gerät nicht in Wasser tauchen oder mit Wasser in Berührung kommen lassen; auch nicht während der Reinigung.

1 Wichtige Hinweise zu Sicherheit und Umwelt

- Falls das Gerät im Badezimmer verwendet wird, muss nach dem Gebrauch der Netzstecker gezogen werden, da Wasser in der Nähe des Gerätes auch dann Gefahren bergen kann, wenn das Gerät ausgeschaltet ist.
- Vor der Reinigung oder einfachen Wartung zunächst den Netzstecker ziehen.
- Für zusätzlichen Schutz sollten Sie eine Fehlerstromschutzeinrichtung mit einem Bemessungsfehlerstrom von nicht mehr als 30 mA in dem Stromkreis installieren. Fragen Sie Ihren Elektriker.
- Das Gerät niemals abdecken, z. B. mit einem Handtuch.
- Das Gerät während des Betriebs niemals auf weichen Polstern, Decken, Papier, Pappe, Kunststoff, brennbaren oder ungeschützten polierten Oberflächen ablegen.

1 Wichtige Hinweise zu Sicherheit und Umwelt

- Das Gerät kann sehr heiß werden. Das Haar nicht länger als einige Sekunden zwischen den Stylingplatten lassen.
- Darauf achten, dass die Stylingplatten nicht mit Gesicht, Hals oder Kopfhaut in Berührung kommen. Nicht mit bloßen Händen berühren.
- Nach der Benutzung den Netzstecker ziehen. Netzstecker nicht am Kabel aus der Steckdose ziehen. Gerät auf einer hitzebeständigen Unterlage ablegen und abkühlen lassen.
- Das Gerät darf nicht in Betrieb genommen werden, wenn es sichtbare Schäden aufweist.
- Unsere GRUNDIG Haushaltsgeräte entsprechen den geltenden Sicherheitsnormen. Wenn das Gerät oder das Netzkabel beschädigt ist, muss es von einem Service-Zentrum repariert oder ausgetauscht werden, um Gefährdungen zu vermeiden.

1 Wichtige Hinweise zu Sicherheit und Umwelt

Fehlerhafte und unqualifizierte Reparaturen können Gefahren bergen und den Nutzer gefährden.

- Anschlusskabel so verlegen, dass ein unbeabsichtigtes Ziehen daran bzw. ein Darüberstolpern nicht möglich ist.
- Gerät immer von Kindern fernhalten.
- Dieses Gerät kann von Kindern ab 8 Jahren sowie von Personen mit reduzierten physischen, sensorischen oder mentalen Fähigkeiten oder Mangel an Erfahrung und/oder Wissen benutzt werden, wenn sie beaufsichtigt oder bezüglich des sicheren Gebrauchs des Gerätes unterwiesen wurden und die daraus resultierenden Gefahren verstanden haben. Kinder dürfen nicht mit dem Gerät spielen. Reinigung und Benutzer-Wartung dürfen nicht durch Kinder durchgeführt werden, es sei denn, sie sind beaufsichtigt.
- Das Gerät im eingeschalteten Zustand nicht unbeaufsichtigt lassen.

1 Wichtige Hinweise zu Sicherheit und Umwelt

- Das Gerät unter keinen Umständen öffnen. Für Schäden durch falschen Einsatz wird keine Haftung übernommen.
- Prüfen, ob die Spannung am Typenschild (am Gerätegriff) mit der Spannung der örtlichen Stromversorgung übereinstimmt. Die einzige Möglichkeit, das Gerät von der Stromversorgung zu trennen, ist, den Netzstecker zu ziehen.
- Netzkabel niemals um das Gerät wickeln.
- Das Gerät nie an oder in der Nähe von brennbaren, entzündlichen Stellen oder Möbeln benutzen. Darauf achten, dass das Gerät nicht mit brennbaren Materialien, wie Vorhängen, Textilien, Wänden etc., in Berührung kommt oder damit bedeckt wird. Sicherstellen, dass sich das Gerät immer in einem sicheren Abstand zu brennbaren Materialien und Möbeln befindet.

1 Wichtige Hinweise zu Sicherheit und Umwelt

-  **WARNUNG** Verwenden Sie dieses Gerät nicht in der Nähe von Badewannen, Duschen, Waschbecken oder anderen Behältern, die Wasser enthalten.
- **Verbrennungsgefahr** Bewahren Sie das Gerät außerhalb der Reichweite von kleinen Kindern auf, insbesondere während der Benutzung und beim Abkühlen.
- Stellen Sie das Gerät immer mit dem Ständer, falls vorhanden, auf eine hitzebeständige, stabile, ebene Oberfläche.

1 Wichtige Hinweise zu Sicherheit und Umwelt

1.2 Entsorgung von Altgeräten:

Dieses Produkt erfüllt die Vorgaben der EU-WEEE-Direktive (2012/19/EU). Das Produkt wurde mit einem Klassifizierungssymbol für elektrische und elektronische Altgeräte (WEEE) gekennzeichnet.



Dieses Symbol zeigt an, dass dieses Gerät am Ende seiner Einsatzzeit nicht mit anderem Hausmüll entsorgt werden darf. Altgeräte müssen an offizielle Sammelstellen zum Recycling elektrischer und elektronischer Geräte abgegeben werden.

Nähere Angaben zu diesen Sammelstellen erhalten Sie von Ihrer Stadtverwaltung oder dem Händler, bei dem Sie das Gerät erworben haben. Der Beitrag jedes Haushalts zum Umweltschutz ist wichtig. Eine angemessene Entsorgung von Altgeräten hilft bei der Verhinderung negativer Auswirkungen auf Umwelt und menschliche Gesundheit.

1.3 Einhaltung von RoHS-Vorgaben:

Das von Ihnen erworbene Produkt erfüllt die Vorgaben der EU-RoHS Direktive (2011/65/EU). Es enthält keine in der Direktive angegebenen gefährlichen und unzulässigen Materialien

1.4 Informationen zur Verpackung



Die Produktverpackung wurde gemäß unserer nationalen Gesetzgebung aus recyclingfähigen Materialien hergestellt. Entsorgen Sie die Verpackungsmaterialien nicht mit dem Hausmüll oder anderem Müll. Bringen Sie sie zu einer von der

Stadtverwaltung bereitgestellten Sammelstelle für Verpackungsmaterial.

2 Auf einen Blick

2.1 Bedienelemente und Teile

Siehe Abbildung auf Seite 3.

1. Ein-/Austaste
2. Temperatúrauswahl
3. Turbo-Funktion
4. LE-Display
5. Keramikbeschichtung mit Pink Lotusöl Stylingplatten
6. Taste zur Verriegelung der Platten
7. Netzkabel mit Aufhängeöse

2.2 Technische Daten

Spannungsversorgung:

100–240 V~, 50–60 Hz

Leistung: 50–52 W

Schutzklasse: II

Technische und optische Änderungen vorbehalten.

Die am Gerät oder in der Dokumentation angegebenen Werte wurden nach maßgeblichen Standards unter Laborbedingungen ermittelt. Diese Werte können je nach Einsatz- und Umgebungsbedingungen variieren.

3 Betrieb

3.1 Haarstruktur

Das Gerät ermöglicht individuelle Temperatureinstellungen. Je nach Haarstruktur empfehlen wir folgende Einstellungen:

- Bei feinem, brüchigem, gefärbtem, blondiertem Haar: 160 °C bis 180 °C
- Bei normalem Haar: 180 °C bis 200 °C
- Bei starkem, widerstandsfähigem, dickem Haar: 200 °C bis 220 °C

3.2 Automatische Abschaltung

Das Gerät wird eine Stunde nach Ihrer letzten Bedienung automatisch ausgeschaltet.

3.3 Styling-Möglichkeiten

Der Hair Styler HS 7130 ermöglicht:

- Haare glätten
- Spitzen eindrehen (nach innen und außen)
- Weich fallende Wellen und Locken bilden

3.4 Temperatureinstellung

1. Wenn Sie die Temperatureauswahl (2) berühren und von einer niedrigeren zu einer höheren Einstellung verschieben, blinkt die entsprechende Temperatur auf dem LE-Display. Sobald die erforderliche Temperatur der Platten erreicht wurde, leuchtet die entsprechende Temperatur durchgängig.

3 Betrieb

2. Wenn Sie die Temperatureinstellung (2) berühren und von einer höheren zu einer niedrigeren Einstellung verschieben, blinkt die entsprechende Temperatur auf dem LE-Display. Die entsprechende Temperaturanzeige leuchtet durchgängig, sobald die erforderliche Temperatur der Platten erreicht wurde.

3.6 Turbo-Funktion (3)

Wenn die Turbo-Funktionstaste gedrückt wird, wird die Temperatur auf 220°C eingestellt, was die höchste Temperatur ist.

3.5 Sperreinstellung

Die Temperatureinstellung wird 5 Sekunden nach Einstellung der gewünschten Temperatur automatisch gesperrt. Auf diese Weise kann die Temperatureinstellung während der Verwendung des Gerätes nicht geändert werden. Halten Sie die Taste +/- zur Freigabe der Temperatursperre 2 Sekunden gedrückt, falls Sie die Temperatureinstellung ändern möchten.

4 Informationen

4.1 Reinigung und Pflege

1. Das Gerät ausschalten und den Netzstecker (7) aus der Steckdose ziehen.
2. Das Gerät vor der Reinigung vollständig abkühlen lassen. Das Gerät kann sehr heiß werden; es kann bis zu 45 Minuten dauern, bis es abgekühlt ist.
3. Gehäuse und Platten nur mit einem feuchten, weichen Tuch reinigen.

4.2 Lagerung

- Falls Sie das Gerät längere Zeit nicht benutzen möchten, bewahren Sie es bitte sorgfältig auf.
- Achten Sie darauf, dass das Gerät ausgeschaltet und vollständig trocken ist.
- Bewahren Sie es an einem kühlen, trockenen Ort auf.
- Achten Sie darauf, dass sich das Gerät stets außerhalb der Reichweite von Kindern befindet.

- Heizplatten am Gerät mit der Plattenverriegelung (6) verriegeln.



Bitte beachten Sie zur Inbetriebnahme, allgemeinen Verwendung und Reinigung die Hinweise auf den Seiten 4-5 der Bedienungsanleitung.

4 Informationen

4.3 Service und Ersatzteile

Unsere Geräte werden nach den neuesten technischen Erkenntnissen entwickelt, produziert und geprüft. Sollte trotzdem eine Störung auftreten, so bitten wir Sie, sich mit Ihrem Fachhändler bzw. mit der Verkaufsstelle in Verbindung zu setzen. Sollte dies nicht möglich sein, wenden Sie sich bitte an das GRUNDIG Service-Center unter folgenden Kontaktdaten:

Telefon: 0911 / 590 597 29

(Montag bis Freitag von 08.00 bis 18.00 Uhr)

Telefax: 0911 / 590 597 31

E-Mail: service@grundig.com

<http://www.grundig.com/de-de/support>

Unter den obengenannten Kontaktdaten erhalten Sie ebenfalls Auskunft über den Bezug möglicher Ersatz- und Zubehörteile.

4.4 GRUNDIG Kundenberatungszentrum

Montag bis Freitag von 8.00 bis 18.00 Uhr

Deutschland: 0911 / 59 059 730

Österreich: 0820 / 220 33 22*

***gebührenpflichtig (0,145 €/Min. aus dem Festnetz,
Mobilfunk: max. 0,20 €/Min.)**

Haben Sie Fragen?

Unser Kundenberatungszentrum steht Ihnen werktags stets von 8.00 – 18.00 Uhr zur Verfügung.

Sehr geehrte Kundin, sehr geehrter Kunde,

als Käufer eines Haushaltskleingerätes der Marke Grundig stehen Ihnen die gesetzlichen Gewährleistungsrechte (Nachbesserung und Nacherfüllung) aus dem Kaufvertrag zu. Die Gewährleistung erfolgt für die Fehlerfreiheit bei Geräteübergabe entsprechend dem jeweiligen Stand der Technik. Über die Gewährleistung hinaus räumt Ihnen der Hersteller eine Garantie ein, diese schränkt die gesetzliche Gewährleistung – die für 24 Monate ab dem Kaufdatum gilt - nicht ein. Garantiert wird die Mängelbeseitigung durch Reparatur oder Austausch nach Wahl des Herstellers.

Sollte eine Störung an Ihrem Gerät auftreten, wenden Sie sich bitte an Ihren Fachhändler bzw. den Verkäufer. Dieser wird vor Ort das Gerät prüfen und den Kundenservice durchführen. Auch soweit Ansprüche aus der Herstellergarantie bestehen, werden diese nur durch den Verkäufer abgewickelt.

Die Garantiezeit beträgt 36 Monate ab Kaufdatum.

Bedingungen:

1. Ein maschinell erstellter Original-Kaufbeleg liegt vor.
2. Das Gerät ist nur mit Original-Zubehör und Original-Ersatzteilen betrieben worden.
3. Die in der Gebrauchsanweisung erwähnten Wartungs- und Reinigungsarbeiten sind entsprechend ausgeführt worden.
4. Das Gerät wurde nicht geöffnet/zerlegt.
5. Bauteile, die einem gebrauchsbedingtem Verschleiß unterliegen, fallen nicht unter die Garantie
6. Ausgewechselte Teile werden Eigentum des Herstellers.
7. Ausgeschlossen von der Garantie sind die Mängel, die durch unsachgemäße Installation, z.B. Nichtbeachtung der VDE-Vorschriften; unsachgemäße Aufstellung, z.B. Nichtbeachtung der Einbau- oder Installationsvorschriften; äußere Einwirkung, z.B. Transportschäden, Beschädigung durch Stoß oder Schlag, Schäden durch Witterungseinflüsse, unsachgemäße Bedienung oder Beanspruchung, z.B. Nichtbeachtung der Gebrauchsanweisungen verursacht wurden.
8. Eine gewerbliche oder gleichzustellende Nutzung, z.B. in Hotels, Pensionen, Gaststätten, Arztpraxen oder Gemeinschaftsanlagen, gilt als eine nicht bestimmungsgemäße Benutzung, die die Garantie ausschließt.
9. Die Mängelbeseitigung verlängert die ursprüngliche Garantiezeit nicht.
10. Schadenersatzansprüche, auch hinsichtlich Folgeschäden, sind, soweit sie nicht auf Vorsatz oder grober Fahrlässigkeit beruhen, ausgeschlossen.
11. Der Anspruch auf Garantieleistung steht nur dem Erstkäufer zu und erlischt bei Weiterverkauf des Produktes durch den Erstkunden.
12. Die Garantie gilt für neue Produkte und nicht für Produkte, die als Gebrauchtgeräte verkauft worden sind und nicht für B-Ware.
13. Die Garantie ist nicht übertragbar.

Diese Garantiezusage ist nur gültig innerhalb der Bundesrepublik Deutschland

Garantiebedingungen - Grundig - 09/2021

Please read this manual first!

Dear Customer,

Thank you for purchasing a Grundig product. We hope that you get the best results from your product which has been manufactured with high quality and state-of-the-art technology. Therefore, please read this entire user manual and all other accompanying documents carefully before using the product and keep it as a reference for future use. If you handover the product to someone else, give the user manual as well. Follow all warnings and information in the user manual.

Meanings of the symbols

Following symbols are used in various sections of this manual:



Important information and useful hints about usage.



WARNING :
Warnings against dangerous situations concerning the security of life and property.



Electrical insulation class.



This product has been produced in environmentally-friendly, state-of-the-art facilities.

1 Important safety and environmental instructions

Please read these instructions carefully before using the device! Please follow all the safety instructions! Damage may be caused by using the device incorrectly.

Please keep these instructions for future reference. In the event that the device is passed on to a third party, these instructions must also be passed on to the new owner or user.

1.1 General safety

- This device is intended for domestic use only.
- Never use the device in a bath or shower, over a sink or in basin filled with water. Never use with wet hands.
- Do not immerse the device in water or allow contact with water, even when cleaning the device.
- If you use this device in the bathroom, it must be unplugged after use, as water near the device can still be hazardous even when the device has been turned off.

1 Important safety and environmental instructions

- Always unplug the device before cleaning it or carrying out any maintenance.
- For additional protection, install an RCD (Residual Current Device) with residual current rating no higher than 30 mA in the circuit. Ask your electrician about this.
- The device must never be covered by anything, e.g. towels.
- During operation, never place the device on any soft upholstery, cushions or blankets, paper or cardboard, plastics or combustible or unprotected polished surfaces.
- The device can become very hot. Never leave hair between hot styling plates for more than a few seconds.
- Never let the hot styling plates touch your face, neck or scalp. Do not touch with bare hands.

1 Important safety and environmental instructions

- Unplug the device immediately after use. Do not unplug by pulling on the power cord. Place the device on a heat-resistant surface and allow it to cool down.
- Do not use the device if there is visible damage to it.
- Our GRUNDIG household appliances all comply with current valid safety standards. If there is any damage to the device or to its power cord, it must be repaired by a Service Centre or replaced, to avoid any potential risk of danger. Any repair performed incorrectly by an unqualified person could present safety risks and endanger the user.
- The cable must be positioned so that there is no risk of accidentally pulling on it or tripping over it.
- Always keep the device out of reach of children.

1 Important safety and environmental instructions

- In the event that this device is to be used by children aged 8 and over or by persons with reduced physical, sensory or mental capabilities or with lack of experience or knowledge, the user must be supervised or instructed regarding the safe use of the device and must have an understanding of the consequent potential risks of danger. Children must not play with this device. In the event that children carry out cleaning of the device or perform user maintenance, they must be fully supervised.
- When the device is on, it must never be left unattended.
- Never open the device, under any circumstances. No liability shall be accepted for damage caused by incorrect use.

1 Important safety and environmental instructions

- Please check that the voltage on the rating plate (on the device handle) corresponds to the local power supply voltage. The only way to disconnect the device from the power supply is to unplug it.
- Never wrap the power cord around the device.
- Never use the device on or near combustible or flammable areas or furniture. Do not allow the device to be touched or covered by flammable materials, such as curtains, fabric, walls etc. Ensure that the device is always kept at a safe distance away from flammable materials and furniture.
-  **WARNING** Do not use this appliance near bathtubs, showers, basins or other vessels containing water.
- Burn hazard. Keep appliance out of reach from young children, particularly during use and cool down.

1 Important safety and environmental instructions

- Always place the appliance with the stand, if any, on a heat-resistant, stable flat surface.

1.2 Compliance with the WEEE Directive and Disposing of the Waste Product:

This product complies with EU WEEE Directive (2012/19/EU). This product bears a classification symbol for waste electrical and electronic equipment (WEEE).



This symbol indicates that this product shall not be disposed with other household wastes at the end of its service life. Used device must be returned to official collection point for recycling of electrical and electronic devices. To find these collection systems please contact to your local authorities or retailer where the product was purchased.

Each household performs important role in recovering and recycling of old appliance. Appropriate disposal of used appliance helps prevent potential negative consequences for the environment and human health.

1.3 Compliance with RoHS Directive

The product you have purchased complies with EU RoHS Directive (2011/65/EU). It does not contain harmful and prohibited materials specified in the Directive.

1 Important safety and environmental instructions

1.4 Package information



Packaging materials of the product are manufactured from recyclable materials in accordance with our National Environment Regulations. Do not dispose of the packaging materials together with the domestic or other wastes. Take them to the packaging material collection points designated by the local authorities.

2 Overview

2.1 Controls and parts

See picture on page 3.

1. On/Off button
2. Temperature touch control
3. Turbo Function Button
4. LED Display
5. Pink Lotus Oil infused ceramic coated floating plates
6. Plate locking button
7. Power cord with hanging loop

2.2 Technical data

Power supply:

100–240 V~, 50–60 Hz

Output: 50-52W

Electrical insulation class: II

Technical and design modifications reserved.

The values which are declared in the markings affixed on your appliance or other printed documents supplied with it represent the values which were obtained in the laboratories pursuant to the pertinent standards. These values may vary according to the usage of the appliance and ambient conditions.

3 Operation

3.1 Hair structure

The device allows for individual temperature settings. The following individual settings are recommended to work best with the specific hair structures listed:

- For fine, brittle, colour-treated, blonde hair: 160 °C to 180 °C
- For normal hair: 180 °C to 200 °C
- For strong, resistant, thick hair: 200 °C to 220 °C

3.2 Auto Shut Off

- The device will switch off automatically one hour after you finish using it.

3.3 Styling Possibilities

With your Hair Styler HS 7130, you can:

- Straighten hair
- Style the ends (turning in or out)
- Form soft cascading waves and curls

3.4 Temperature setting

1. If you touch the temperature selection (2) and move it from a lower to a higher setting, the corresponding temperature will flash on the LED display. Once the styling plates reach the required temperature, the temperature display stops flashing and is on continuously.
2. If you touch the temperature selection (2) and move it from a higher to a lower setting, the corresponding temperature will flash on the LED display. The temperature display will light continuously once the plates have reached the required temperature.

3 Operation

3.5 Lock Setting

The temperature setting is locked automatically 5 seconds after the required temperature has been set. This means that the temperature setting cannot be changed once the device is in use. If you want to change the temperature setting, simply press and hold the +/- button for 2 seconds to unlock temperature setting.

3.6 Turbo Function (3)

When the Turbo function button is pressed, the temperature level will be set to 220°C, which is the highest temperature level.

4 Information

4.1 Cleaning and care

1. Switch off the device and unplug (7) from the power supply.
2. Before cleaning, allow the device to cool down completely. The device can become very hot; it may take up to 45 minutes to cool down.
3. Clean the housing and the styling plates only using a soft damp cloth.

4.2 Storage

- If you do not plan to use the appliance for a long period of time, please store it carefully.
- Make sure that it is unplugged, has completely cooled and is completely dry.
- Do not wrap the power cord around the appliance.
- Keep it in a cool, dry place.
- Make sure that the appliance is kept out of the reach of children.
- Lock the device's styling plates in position, using the plate locking button (6).



For commissioning, general use and cleaning, please observe the instructions on pages 4-5 of this operating manual.

Proszę najpierw przeczytać tę instrukcję obsługi!

Droży Klienci,

Dziękujemy za wybór wyrobu marki Grundig. Mamy nadzieję, że wyrób ten, wyprodukowany przy użyciu wysokiej jakości najnowszej technologii, okaże się w najwyższym stopniu zadowalający. Dlatego proszę przed jego użyciem uważnie przeczytać całą tę instrukcję obsługi i towarzyszące jej dokumenty i zachować ją do wglądu na przyszłość. Przy przekazaniu tego wyrobu komuś innemu, proszę oddać mu także tę instrukcję. Proszę przestrzegać wszystkich ostrzeżeń i informacji z tej instrukcji obsługi.

Znaczenie symboli

W różnych rozdziałach niniejszej instrukcji stosuje się następujące symbole:



Ważne informacje i przydatne wskazówki dotyczące użytkowania.



OSTRZEŻENIE:
Ostrzeżenia dotyczące sytuacji zagrażających bezpieczeństwu, życiu i mieniu.



Klasa ochrony przeciwporażeniowej.



Urządzenie zostało wyprodukowane w nowoczesnych, bezpiecznych dla środowiska zakładach bez wpływu na przyrodę.

1 Ważne instrukcje dotyczące bezpieczeństwa i ochrony środowiska

Przed skorzystaniem z urządzenia należy się dokładnie zapoznać z niniejszymi instrukcjami! Należy przestrzegać wszystkich instrukcji bezpieczeństwa! Nieprawidłowe użytkowanie urządzenia może spowodować uszkodzenie.

Niniejsze instrukcje należy zachować do wykorzystania w przyszłości. W przypadku przekazywania urządzenia stronie trzeciej należy przekazać nowemu właścicielowi lub użytkownikowi również niniejsze instrukcje.

1.1 Bezpieczeństwo: zasady ogólne

- Urządzenie jest przeznaczone wyłącznie do użytku domowego.
- Nigdy nie korzystać z urządzenia w wannie lub pod prysznicem ani nad zlewem lub umywalką wypełnionymi wodą. Nigdy nie obsługiwać urządzenia mokrymi dłońmi.

1 Ważne instrukcje dotyczące bezpieczeństwa i ochrony środowiska

- Urządzenia nie wolno zanurzać w wodzie ani dopuszczać do jego kontaktu z wodą nawet podczas czyszczenia.
- W razie korzystania z urządzenia w łazience po użyciu należy wyjąć wtyczkę z gniazdka, ponieważ woda w pobliżu urządzenia może nadal stanowić niebezpieczeństwo, nawet jeżeli urządzenie jest wyłączone.
- Przed czyszczeniem lub wykonaniem prac konserwacyjnych należy wyjąć wtyczkę z gniazdka.
- W celu dodatkowego zabezpieczenia należy zainstalować w obwodzie wyłącznik różnicowoprądowy o znamionowym prądzie różnicowym nie wyższym niż 30 mA. Należy skorzystać z pomocy elektryka.
- Nigdy nie przykrywać urządzenia np. ręcznikami.

1 Ważne instrukcje dotyczące bezpieczeństwa i ochrony środowiska

- Podczas obsługi urządzenia nigdy nie umieszczać go na miękkiej tapicerce, poduszkach lub kocach, papierze bądź tekturze, tworzywach sztucznych lub palnych bądź niezabezpieczonych polerowanych powierzchniach.
- Urządzenie to może się bardzo nagrzać. Nie wolno trzymać włosów między płytkami do stylizacji dłużej niż kilka sekund.
- Nie dopuszczać do kontaktu płytek do stylizacji z twarzą, szyją ani skórą głowy. Nie należy ich dotykać gołymi dłońmi.
- Po użyciu natychmiast wyjąć wtyczkę urządzenia z gniazdka. Nie wyjmować wtyczki, ciągnąc za przewód zasilający. Urządzenie należy odłożyć na odporną na wysoką temperaturę powierzchnię i pozostawić do ostygnięcia.
- Nie korzystać z urządzenia w przypadku widocznego uszkodzenia.

1 Ważne instrukcje dotyczące bezpieczeństwa i ochrony środowiska

- Wszystkie urządzenia gospodarstwa domowego GRUNDIG są zgodne z obowiązującymi normami bezpieczeństwa. W przypadku uszkodzenia urządzenia lub przewodu zasilającego należy zlecić jego naprawę lub wymianę w serwisie, aby uniknąć potencjalnego zagrożenia. Wszelkie naprawy wykonane nieprawidłowo przez niewykwalifikowaną osobę mogą stanowić zagrożenie lub ryzyko dla użytkownika.
- Kabel należy poprowadzić tak, aby nie wystąpiło ryzyko przypadkowego pociągnięcia lub potknięcia się o niego.
- Urządzenie należy przechowywać poza zasięgiem dzieci.

1 Ważne instrukcje dotyczące bezpieczeństwa i ochrony środowiska

- W przypadku korzystania z urządzenia przez dzieci w wieku 8 lat lub starsze oraz osoby o ograniczonej sprawności fizycznej, sensorycznej lub umysłowej bądź bez odpowiedniego doświadczenia i wiedzy muszą być one nadzorowane przez użytkownika bądź poinstruowane na temat bezpiecznego użytkowania urządzenia i muszą zrozumieć związane z tym zagrożenia. Dzieci nie mogą bawić się urządzeniem. Dzieci muszą być w pełni nadzorowane podczas wykonywania przez nie czyszczenia i konserwacji urządzenia.
- Nie pozostawiać urządzenia bez dozoru, gdy jest używane.
- W żadnym przypadku nie wolno otwierać urządzenia. Nie przyjmuje się odpowiedzialności za szkody spowodowane niewłaściwym użytkowaniem.

1 Ważne instrukcje dotyczące bezpieczeństwa i ochrony środowiska

- Sprawdzić, czy napięcie podane na tabliczce znamionowej (na uchwycie urządzenia) pasuje do napięcia w gniazdku. Jedyne sposoby, aby odłączyć urządzenie od zasilania, to wyjąć z gniazdka wtyczkę zasilacza.
- Kabla zasilającego nie należy owijać wokół urządzenia.
- Nigdy nie korzystać z urządzenia w pobliżu palnych lub łatwopalnych miejsc bądź mebli. Urządzenie nie może być przykrywane ani nie może się stykać z łatwopalnymi materiałami, takimi jak zasłony, tkaniny, ściany itp. Należy się upewnić, że urządzenie zawsze jest przechowywane w bezpiecznej odległości od łatwopalnych materiałów lub mebli.
-  **OSTRZEŻENIE** Nie używaj tego urządzenia w pobliżu wanien, pryszniców, umywalk lub innych zbiorników zawierających wodę.

1 Ważne instrukcje dotyczące bezpieczeństwa i ochrony środowiska

- Niebezpieczeństwo poparzenia. Trzymaj urządzenie z dala od małych dzieci, szczególnie podczas użytkowania i chłodzenia.
- Zawsze umieszczaj urządzenie wraz ze stojakiem na odpornej na wysoką temperaturę, stabilnej płaskiej powierzchni.

1.2 Zgodność z dyrektywą WEEE i usuwanie odpadów:

Niniejszy wyrób jest zgodny z dyrektywą Parlamentu Europejskiego i Rady (2012/19/WE). Wyrób ten oznaczony jest symbolem klasyfikacji zużytych urządzeń elektrycznych i elektronicznych (WEEE).



Ten symbol oznacza, że sprzęt nie może być umieszczany łącznie z innymi odpadami gospodarstwa domowego po okresie jego użytkowania. Zużyte urządzenie należy oddać do specjalnego punktu zbiórki zużytego sprzętu elektrycznego i elektronicznego w celu utylizacji. Aby uzyskać informacje o punktach zbiórki w swojej okolicy należy skontaktować się z lokalnymi władzami lub punktem sprzedaży tego produktu. Gospodarstwo domowe spełnia ważną rolę w przyczynianiu się do ponownego użycia i odzysku zużytego sprzętu. Odpowiednie postępowanie ze zużytym sprzętem zapobiega potencjalnym negatywnym konsekwencjom dla środowiska naturalnego i ludzkiego zdrowia.

1 Ważne instrukcje dotyczące bezpieczeństwa i ochrony środowiska

1.3 Zgodność z dyrektywą RoHS:

Niniejszy wyrób jest zgodny z dyrektywą Parlamentu Europejskiego i Rady RoHS (Ograniczenie użycia substancji niebezpiecznych) (2011/65/WE). Nie zawiera szkodliwych i zakazanych materiałów, podanych w tej dyrektywie.

1.4 Informacje o opakowaniu



Opakowanie tego wyrobu wykonano z materiałów nadających się do recyklingu, zgodnie z naszym ustawodawstwem krajowym. Nie wyrzucaj materiałów opakowaniowych do śmieci wraz z innymi odpadkami domowymi. Oddaj je w jednym z wyznaczonych przez władze lokalne punktów zbiórki materiałów opakowaniowych.

2 Opis ogólny

2.1 Elementy sterujące i części

Patrz ilustracja na stronie 3.

1. Przycisk wł./wył.
2. Dotykowa regulacja temperatury
3. Funkcja Turbo
4. Wyświetlacz LED
5. Płyty pływające z powłoką ceramiczną z dodatkiem olejku z różowego lotosu
6. Przycisk blokady płytki
7. Przewód zasilający z uchwytem do zawieszania

2.2 Dane techniczne

Zasilanie:

100–240 V~, 50–60 Hz

Wyjście: 50–52 W

Klasa izolacji elektrycznej: II

Zastrzega się prawo do wprowadzania modyfikacji technicznych i konstrukcyjnych.

Wartości podane w oznaczeniach umieszczonych na tym urządzeniu lub w innych dostarczanych wraz z nim materiałach drukowanych uzyskano w warunkach laboratoryjnych zgodnie z obowiązującymi normami. Rzeczywiste wartości mogą być inne w zależności od sposobu użytkowania urządzenia i warunków w jego otoczeniu.

3 Obsługa

3.1 Struktura włosów

Urządzenie umożliwia ustawianie temperatury. Poniżej znajdują się zalecenia dotyczące ustawień temperatury odpowiednich do poszczególnych rodzajów włosów:

- Do włosów cienkich, łamliwych, farbowanych, blond: od 160°C do 180°C
- Do włosów normalnych: od 180°C do 200°C
- Do mocnych, odpornych i grubych włosów: od 200°C do 220°C

3.2 Automatyczne wyłączenie

- Jeżeli urządzenie nie będzie używane przez godzinę, wyłączy się automatycznie.

3.3 Możliwości stylizacji

Za pomocą prostownicy HS 7130 można:

- Prostować włosy.
- Stylizować końcówki (podwijać lub wywijać).
- Układać delikatne fale i loki.

3.4 Ustawianie temperatury

1. Po dotknięciu wyboru temperatury (2) i przesunięciu z niższego na wyższe ustawienie na wyświetlaczu LED zacznie migać odpowiednia temperatura. Gdy płytki do stylizacji osiągną wymaganą temperaturę, wyświetlacz temperatury przestanie migać i będzie świecił ciągle.
2. Po dotknięciu wyboru temperatury (2) i przesunięciu z wyższego na niższe ustawienie na wyświetlaczu LED zacznie migać odpowiednia temperatura. Wyświetlacz temperatury będzie świecił ciągle, gdy płytki osiągną wymaganą temperaturę.

3 Obsługa

3.5 Ustawianie blokady

Ustawienie temperatury blokowane jest automatycznie 5 sekundy po wyborze wymaganej temperatury. Oznacza to, że podczas korzystania z urządzenia nie można zmienić ustawienia temperatury. Aby zmienić ustawioną temperaturę, wystarczy przycisnąć i przytrzymać przez 2 sekundy przycisk +/-, by odblokować ustawienie temperatury.

3.6 Funkcja Turbo (3)

Po naciśnięciu przycisku funkcji Turbo poziom temperatury zostanie ustawiony na 220°C, co jest najwyższym poziomem temperatury.

4 Informacje

4.1 Czyszczenie i konserwacja

1. Wyłączyć urządzenie i wyjąć wtyczkę (7) z gniazdka.
2. Przed czyszczeniem urządzenie powinno całkowicie ostygnąć. Ponieważ urządzenie bardzo się nagrzewa, stygnięcie może potrwać do 45 minut.
3. Obudowę i płytki do stylizacji można czyścić tylko miękką wilgotną ściereczką.

4.2 Przechowywanie

- Jeśli jest planowane nieużywanie tego urządzenia przez dłuższy czas, należy starannie je przechować.
- Upewnij się, że wtyczka jest wyjęta z gniazdka, a urządzenie zupełnie ostygło i jest całkiem suche.
- Nie owijać przewodu zasilania wokół urządzenia.
- Przechowuj urządzenie w chłodnym i suchym miejscu.
- Urządzenie należy chronić przed dostępem dzieci.

- Zablokować płytki do stylizacji za pomocą przycisku blokady płytek (6).



Podczas uruchamiania, użytkownika i czyszczenia należy postępować zgodnie ze wskazówkami na stronie 4-5 niniejszej instrukcji.

Veillez d'abord lire ce manuel !

Cher client(e),

Nous vous remercions d'avoir choisi un produit Grundig. Nous aimerions que vous obteniez une efficacité optimale de ce produit de haute qualité qui a été fabriqué avec une technologie de pointe. Veuillez vous assurer que vous avez bien lu et compris ce guide et la documentation complémentaire avant de les utiliser et conservez-les comme référence. Joignez ce guide à l'aspirateur si vous le remettez à quelqu'un d'autre. Respectez tous les avertissements et informations contenues dans le présent document et suivez les instructions.

Signification des symboles

Les symboles suivants sont repris tout au long de ce manuel :



Informations importantes et conseils utiles concernant l'utilisation de l'appareil.



AVERTISSEMENT:
Avertissement sur les situations dangereuses concernant la sécurité des biens et des personnes.



Catégorie de protection contre le risque d'électrocution.



Cet appareil a été fabriqué dans des installations modernes respectueuses de l'environnement sans nuire à la nature.

1 Instructions importantes en matière de sécurité et d'environ

Lisez attentivement les consignes d'utilisation avant d'utiliser l'appareil ! Veuillez suivre toutes les instructions de sécurité ! Une utilisation incorrecte de l'appareil peut endommager ce dernier.

Veuillez conserver ces instructions pour pouvoir les consulter ultérieurement. Dans le cas où l'appareil est transmis à un tiers, ces instructions doivent également être transmises au nouveau propriétaire ou utilisateur.

1.1 Sécurité générale

- Cet appareil est conçu uniquement à des fins domestiques.
- N'utilisez jamais l'appareil dans un bain ou une douche, au-dessus d'un évier ou dans un bassin rempli d'eau. Ne l'utilisez jamais avec les mains mouillées.

1 Instructions importantes en matière de sécurité et d'environ

- Évitez d'immerger l'appareil dans l'eau ou de le mettre en contact avec de l'eau, même pendant le nettoyage.
- Si vous utilisez cet appareil dans la salle de bains, il doit être débranché après utilisation, car la présence d'eau à proximité de l'appareil peut représenter un danger même si celui-ci est éteint.
- Débranchez toujours l'appareil avant de le nettoyer ou d'effectuer un quelconque entretien.
- Pour une protection supplémentaire, installez un disjoncteur différentiel dont le courant résiduel ne dépasse pas 30 mA dans le circuit. Demandez conseil à votre électricien à ce sujet.
- L'appareil ne doit jamais être recouvert par quoi que ce soit, par exemple des serviettes.

1 Instructions importantes en matière de sécurité et d'environ

- Pendant son fonctionnement, ne placez jamais l'appareil sur une matière souple, (telle que des coussins ou des couvertures), du papier ou du carton, du plastique ou des surfaces polies combustibles ou non protégées.
- L'appareil peut devenir très chaud. Ne laissez jamais vos cheveux entre les plaques céramiques chaudes pendant plus de quelques secondes.
- Ne laissez jamais les plaques céramiques chaudes toucher votre visage, votre cou ou votre cuir chevelu. Ne les touchez pas à mains nues.
- Débranchez l'appareil immédiatement après utilisation. Ne débranchez pas l'appareil en tirant sur le cordon d'alimentation. Installez l'appareil sur une surface résistant à la chaleur et laissez-le refroidir.
- N'utilisez pas l'appareil s'il présente des dommages visibles.

1 Instructions importantes en matière de sécurité et d'environ

- Nos appareils électroménagers GRUNDIG sont tous conformes aux normes de sécurité en vigueur. Si l'appareil ou son cordon d'alimentation est endommagé, il doit être réparé par un centre de service ou remplacé, afin d'éviter tout danger potentiel. Toute réparation incorrecte effectuée par une personne non qualifiée pourrait présenter des risques pour la sécurité et mettre en danger l'utilisateur.
- Risque de brûlure. Gardez l'appareil hors de la portée des jeunes enfants, en particulier pendant son utilisation et son refroidissement.
- Le câble doit être positionné de manière à ce qu'il n'y ait aucun risque de tirer accidentellement ou de trébucher dessus.
- Veillez à toujours tenir l'appareil hors de portée des enfants.

1 Instructions importantes en matière de sécurité et d'environ

- Cet appareil peut être utilisé par des enfants âgés d'au moins 8 ans et par des personnes ayant des capacités physiques, sensorielles ou mentales réduites ou dénuées d'expérience ou de connaissance, s'ils (si elles) sont correctement surveillé(es) ou si des instructions relatives à l'utilisation de l'appareil en toute sécurité leur ont été données et si les risques encourus ont été appréhendés. Les enfants ne doivent pas jouer avec l'appareil. Le nettoyage et l'entretien par l'utilisateur ne doivent pas être effectués par des enfants sans surveillance.
- Lorsque l'appareil est en marche, il ne doit jamais être laissé sans surveillance.
- Placez toujours l'appareil avec son support, le cas échéant, sur une surface stable, plane et résistante à la chaleur.

1 Instructions importantes en matière de sécurité et d'environ

- Ne désassemblez jamais l'appareil, quelles que soient les circonstances. Toute responsabilité pour des dommages causés par une mauvaise utilisation est exclue.
- Veuillez vérifier que la tension indiquée sur la plaque signalétique (sur la poignée de l'appareil) correspond à la tension d'alimentation électrique locale. Le seul moyen de déconnecter complètement l'appareil du secteur est de le débrancher.
- N'enroulez jamais le câble d'alimentation autour de l'appareil.
- N'utilisez jamais l'appareil sur ou à proximité de zones ou de meubles combustibles ou inflammables. Ne laissez pas l'appareil être touché ou recouvert par des matériaux inflammables, tels que des rideaux, du tissu, un mur, etc. Veuillez vous assurer que l'appareil est toujours tenu à une distance raisonnable des matières et des meubles inflammables.

1 Instructions importantes en matière de sécurité et d'environ

-  ATTENTION N'utilisez pas cet appareil près des baignoires, des douches, des lavabos ou autres récipients contenant de l'eau.

1.2 Conformité avec la directive DEEE et mise au rebut des déchets :

Ce produit est conforme à la directive DEEE (2012/19/UE) de l'Union européenne). Ce produit porte un symbole de classification pour la mise au rebut des équipements électriques et électroniques (DEEE).



Ce symbole indique que ce produit ne doit pas être jeté avec les déchets ménagers à la fin de sa vie utile. Les appareils usagés doivent être retournés au point de collecte officiel destiné au recyclage des appareils électriques et électroniques. Pour trouver ces systèmes de collecte, veuillez contacter les autorités locales ou le détaillant auprès duquel vous avez acheté le produit. Chaque ménage joue un rôle important dans la récupération et le recyclage des appareils ménagers usagés. L'élimination appropriée des appareils usagés aide à prévenir les conséquences négatives potentielles pour l'environnement et la santé humaine.

1 Instructions importantes en matière de sécurité et d'environ

1.3 Conformité avec la directive LdSD :

L'appareil que vous avez acheté est conforme à la directive LdSD (2011/65/UE) de l'Union européenne. Il ne comporte pas les matériels dangereux et interdits mentionnés dans la directive.

1.4 Information sur l'emballage



L'emballage du produit est composé de matériaux recyclables, conformément à notre réglementation nationale. Ne jetez pas les éléments d'emballage avec les déchets domestiques et autres déchets. Déposez-les dans un des points de collecte d'éléments d'emballage que vous indiquera l'autorité locale dont vous dépendez.

2 Aperçu

2.1 Commandes et pièces

Voir photo en page 3.

1. Bouton Marche/Arrêt
2. Commande tactile pour la température
3. Fonction Turbo
4. Affichage LED
5. Plaques flottantes à revêtement en céramique infusées d'huile de lotus rose
6. Bouton de verrouillage des plaques
7. Câble d'alimentation avec boucle d'accrochage

2.2 Spécifications techniques

Alimentation :

100 - 240 V~, 50-60 Hz

Sortie : 50-52 W

Classe d'isolation électrique : II

Modifications techniques et conceptuelles réservées.

Les valeurs indiquées sur les inscriptions apposées sur votre appareil ou les autres documents fournis avec le produit sont des valeurs obtenues en conditions de laboratoire, conformément aux normes en vigueur. Ces valeurs peuvent varier en fonction de l'utilisation de l'appareil et des conditions ambiantes.

3 Fonctionnement

3.1 Structure des cheveux

L'appareil permet de régler individuellement la température. Les réglages individuels suivants sont recommandés pour fonctionner au mieux avec les structures capillaires spécifiques suivantes :

- Pour les cheveux fins, cassants, colorés et blonds : 160 °C à 180 °C
- Pour les cheveux normaux : 180 °C à 200 °C
- Pour les cheveux forts, résistants, et épais : 200 °C à 220 °C

3.2 Arrêt automatique

L'appareil s'éteint automatiquement une heure après la fin de l'utilisation.

3.3 Possibilités de coiffage

Avec votre fer à coiffer HS 7130, vous pouvez :

- Lisser vos cheveux
- Coiffer les pointes (vers l'intérieur ou l'extérieur)
- Créer des effets de vagues et de boucles en cascade

3.4 Réglage de la température

1. Si vous changez la température (2) et la faites passer d'un réglage inférieur à un réglage supérieur, la température correspondante clignote sur l'écran LED. Une fois que les plaques ont atteint la température requise, l'affichage de la température cesse de clignoter et reste allumé en permanence.

3 Fonctionnement

2. Si vous changez la température (2) et la faites passer d'un réglage supérieur à un réglage inférieur, la température correspondante clignote sur l'écran LED. L'affichage de la température s'allume en continu une fois que les plaques ont atteint la température requise.

3.5 Verrouillage du réglage

Le réglage de la température est automatiquement verrouillé 5 secondes après que la température requise a été réglée. Cela signifie que le réglage de la température ne peut pas être modifié lorsque l'appareil est utilisé. Si vous souhaitez modifier le réglage de la température, il vous suffit d'appuyer sur la touche +/- et de la maintenir enfoncée pendant 2 secondes pour déverrouiller le réglage de la température.

3.6 Fonction Turbo (3)

Lorsque vous appuyez sur le bouton de la fonction Turbo, le niveau de température est réglé à 220 C, qui est le niveau de température le plus élevé.

4 Informations

4.1 Nettoyage et entretien

1. Éteignez l'appareil et débranchez-le (7) de l'alimentation électrique.
2. Laissez l'appareil refroidir complètement avant de le nettoyer. L'appareil peut devenir très chaud et prendre jusqu'à 45 minutes pour refroidir.
3. Nettoyez la housse et les plaques uniquement à l'aide d'un chiffon doux et humide.

4.2 Rangement

- Si vous ne comptez pas utiliser votre appareil pendant un certain temps, veuillez l'entreposer soigneusement.
- Veillez également à ce qu'il soit correctement débranché, complètement refroidi et entièrement sec.
- Évitez d'entourer le cordon d'alimentation autour de l'appareil.
- Conservez l'appareil dans un endroit sec et frais.

- Assurez-vous de tenir l'appareil hors de portée des enfants.
- Verrouillez les plaques de l'appareil en position, à l'aide du bouton de verrouillage des plaques (6).



Pour la mise en service, l'utilisation générale et le nettoyage, veuillez respecter les instructions figurant aux pages 4-5 du présent manuel.

Les denne bruksanvisningen først!

Kjære kunde,

Takk for at du kjøpte et Grunding-produkt. Vi håper at du får de beste resultatene fra produktet ditt som er produsert med høy kvalitet og avansert teknologi. Les derfor hele brukerhåndboken og alle andre tilhørende dokumenter nøye før du bruker produktet og oppbevar den som en referanse for fremtidig bruk. Hvis du overfører dette produktet til en annen, må du også gi dem bruksanvisningen. Følg alle advarsler og informasjon i bruksanvisningen.

Betydning av symbolene

Følgende symboler brukes i de forskjellige delene av denne håndboken:



Viktig informasjon og nyttige tips om bruk.



ADVARSEL:

Advarsler for farlige situasjoner angående sikkerhet og eiendom.



Elektrisk isolasjonsklasse.



Dette produktet er produsert i miljøvennlige, toppmoderne fasiliteter.

1 Viktige sikkerhets- og miljø instruksjer

Les disse instruksjonene nøye før du bruker denne enheten. Følg alle sikkerhetsinstruksjonene! Skade kan oppstå ved feil bruk av enheten. Oppbevar disse instruksjonene for fremtidig bruk. Dersom enheten overføres til en tredjepart, må disse instruksjonene også sendes videre til den nye eieren eller brukeren.

1.1 Generell sikkerhet

- Denne enheten er bare ment for hjemmebruk.
- Bruk aldri enheten i badekar eller dusj, over en vask eller i en servant fylt med vann. Bruk aldri med våte hender.
- Ikke senk enheten i vann eller la den komme i kontakt med vann, selv ikke når du rengjør enheten.
- Hvis du bruker denne enheten på badet, må den kobles fra etter bruk, ettersom vann i nærheten av enheten fortsatt kan være farlig, selv når enheten er slått av.

1 Viktige sikkerhets- og miljø instruksjoner

- Koble alltid fra enheten før du rengjør den eller utfører vedlikehold.
- For ytterligere beskyttelse må du installere en jordfeilbryter (jordfeilenhet) med en likestrøm som ikke er høyere enn 30 mA i kretsen. Spør elektrikeren din om dette.
- Enheten må aldri dekkes av noe, f.eks. håndklær.
- Under bruk må du aldri plassere enheten på myke møbler, puter eller tepper, papir eller papp, plast eller brennbare eller ubeskyttede polerte overflater.
- Enheten kan bli veldig varm. La aldri håret ligge mellom varme stylingplater i mer enn noen få sekunder.
- La aldri de varme stylingplatene berøre ansiktet, nakken eller hodebunnen. Ikke berør med bare hender.

1 Viktige sikkerhets- og miljø instruksjoner

- Koble fra enheten umiddelbart etter bruk. Ikke koble fra ved å dra i strømledningen. Plasser enheten på en varmebestandig overflate og la den avkjøles.
- Ikke bruk enheten hvis det er synlig skade på den.
- Våre GRUNDIG-husholdningsapparater overholder alle gjeldende gyldige sikkerhetsstandarder. Hvis det er skader på enheten eller strømledningen, må den repareres av et servicesenter eller skiftes ut for å unngå potensiell fare. Enhver reparasjon som utføres feil av en ukvalifisert person, kan utgjøre en sikkerhetsrisiko og sette brukeren i fare.
- Kabelen må plasseres slik at det ikke er fare for å trekke den utilsiktet eller snuble over den.
- Hold enheten utilgjengelig for barn til enhver tid.

1 Viktige sikkerhets- og miljø instruksjer

- Hvis denne enheten skal brukes av barn i alderen 8 og over eller av personer med reduserte fysiske, sensoriske eller mentale evner eller med mangel på erfaring eller kunnskap, må brukeren overvåkes eller instrueres om sikker bruk av enheten og må forstå den potensielle farerisikoen. Barn skal ikke leke med denne enheten. Hvis utfører rengjøring av enheten eller brukervedlikehold, må de være under tilsyn.
- Når enheten er på, må den aldri stå uten tilsyn.
- Aldri åpne enheten under noen omstendigheter. Vi tar ikke ansvar for skader forårsaket av feil bruk.
- Kontroller at spenningen på typeskiltet (på enhetshåndtaket) tilsvarer den lokale strømforsyningen. Den eneste måten å koble enheten fra strømforsyningen på er å koble fra strømmen.

1 Viktige sikkerhets- og miljø instruksjer

- Aldri vikle strømledningen rundt enheten.
- Bruk aldri enheten på eller i nærheten av brennbare eller brannfarlige områder eller møbler. Ikke la enheten berøres eller dekkes av brannfarlige materialer, for eksempel gardiner, stoff, vegger osv. Sørg for at enheten alltid holdes i sikker avstand fra brennbare materialer og møbler.
-  ADVARSEL Ikke bruk dette apparatet i nærheten av badekar, dusjer, servanter eller andre kar som inneholder vann.
- Fare for forbrenning. Hold apparatet utilgjengelig for små barn, spesielt under bruk og avkjøling.
- Plasser alltid apparatet med eventuelt stativ på en varmebestandig, stabil flat overflate.

1 Viktige sikkerhets- og miljø instruksjer

1.2 Samsvar med WEEE-direktivet og Deponering av avfallsproduktet:

Dette produktet er i samsvar med EU-direktivet som omhandler elektronisk og elektrisk utstyr (2012/19/EU). Dette produktet har et klassifiseringsymbol for sortering av avfall elektrisk og elektronisk utstyr (WEEE).



Dette symbolet indikerer at dette produktet ikke skal kastes med annet husholdningsavfall ved slutten av levetiden. Brukt enhet må returneres til offisielt innsamlingssted for gjenvinning av elektriske og elektroniske enheter. For å finne disse innsamlingsstedene, vennligst kontakt din lokale myndighet eller forhandler der produktet ble kjøpt. Hver husholdning utfører en viktig rolle i gjenvinning og gjenvinning av gammelt apparat. Passende avhending av brukt apparat bidrar til å forhindre potensielle negative konsekvenser for miljøet og menneskers helse.

1.3 Samsvar med RoHS-direktivet:

Produktet du har kjøpt er i samsvar med EU-RoHS-direktivet (2011/65/EU). Det inneholder ingen farlige eller forbudte substanser som er angitt i direktivet.

1.4 Pakningsinformasjon

Produktpakningen er laget av gjenvinnbare materialer i samsvar med våre nasjonale miljøforskrifter. Ikke kast emballasjen sammen med husholdningsavfall eller annet avfall. Ta dem med til miljøstasjoner som er opprettet av lokale offentlige myndigheter.

2 Oversikt

2.1 Kontroller og deler

Se bildet på side 3.

1. På/av-knapp
2. Temperaturberøringskontroll
3. Turbofunksjonsknapp
4. LED-skjerm
5. Keramisk belagte flutende plater infusert med olje fra rosa lotus
6. Knapp for låsing av platen
7. Strømledning med hengende sløyfe

2,2 Tekniske data

Strømforsyning:

100–240 V~, 50–60 Hz

Produksjon: 50–52 W

Elektrisk isolasjonsklasse: II

Tekniske rettigheter og designendringerrettigheter er forbeholdt.

Verdiene som er angitt i merkene på apparatet eller andre trykte dokumenter som følger med det, representerer verdiene som ble oppnådd i laboratoriene i henhold til gjeldende standarder. Disse verdiene kan variere avhengig av bruken av apparatet og omgivelsesforholdene.

3 Betjening

3.1 Hårstruktur

Enheten tillater individuelle temperaturinnstillinger. Følgende individuelle innstillinger anbefales for å fungere best med de spesifikke hårstrukturene som er oppført:

- For fint, sprøtt, fargebehandlet, blondt hår: 160 °C til 180 °C
- For normalt hår: 180 °C til 200 °C
- For sterkt, motstandsdyktig, tykt hår: 200 °C til 220 °C

3.2 Automatisk avstengning

- Enheten slås av automatisk én time etter at du er ferdig med å bruke den.

3.3 Stylingmuligheter

Med din Hair Styler HS 7130 kan du:

- Rett ut håret
- Style endene (snu inn eller ut)
- Form myke brusende bølger og krøller

3.4 Temperaturinnstilling

1. Hvis du trykker på temperaturvalget (2) og flytter den fra en lavere til en høyere innstilling, blinker den tilsvarende temperaturen på LED-skjermen. Når stylingsplatene når den nødvendige temperaturen, slutter temperaturdisplayet å blinke og lyser kontinuerlig.
2. Hvis du trykker på temperaturvalget (2) og flytter den fra en høyere til en lavere innstilling, blinker den tilsvarende temperaturen på LED-skjermen. Temperaturdisplayet lyser kontinuerlig når platene har nådd ønsket temperatur.

3 Betjening

3.5 Låseinnstilling

Temperaturinnstillingen låses automatisk 5 sekunder etter at ønsket temperatur er angitt. Dette betyr at temperaturinnstillingen ikke kan endres når enheten er i bruk. Hvis du vil endre temperaturinnstillingen, holder du bare inne +/- knappen i 2 sekunder for å låse opp temperaturinnstillingen.

3.6 Turbofunksjon (3)

Når du trykker på Turbofunksjonsknappen, blir temperaturnivået satt til 220 °C, som er det høyeste temperaturnivået.

4 Informasjon

4.1 Rengjøring og stell

1. Slå av enheten og koble (7) fra strømforsyningen.
2. La enheten avkjøles helt før rengjøring. Enheten kan bli veldig varm; den kan bruke opptil 45 minutter på å kjøle seg ned.
3. Rengjør huset og stylingsplatene bare med en myk, fuktig klut.

4.2 Lagring

- Hvis du ikke har tenkt å bruke apparatet på lenge, må du lagre det nøye.
- Forsikre deg om at den er frakoblet, fullstendig avkjølt og er helt tørr.
- Ikke vikle strømledningen rundt apparatet.
- Oppbevar på et kjølig, tørt sted.
- Sørg for at apparatet holdes utilgjengelig for barn.
- Lås enhetens stylingplater i posisjon ved hjelp av platelåsknappen (6).



For igangkjøring, generell bruk og rengjøring, følg instruksjonene på side 4-5 i denne bruksanvisningen.

Vă rugăm să citiți mai întâi acest manual!

Stimate client,

Vă mulțumim că ați ales un produs Grunding. Sperăm să obțineți cele mai bune rezultate de la produsul dumneavoastră, care a fost fabricat la o calitate înaltă și cu tehnologii performante. Prin urmare, citiți cu atenție și în întregime acest manual de utilizare și toate celelalte documente însoțitoare înainte de a utiliza produsul și păstrați-le pentru consultări ulterioare. Dacă predați produsul către o altă persoană, predați-i și manualul de utilizare. Respectați toate avertismentele și informațiile din manualul de utilizare.

Semnificația simbolurilor

Următoarele simboluri sunt utilizate în diverse părți ale acestui manual de utilizare:



Informații importante și sugestii utile cu privire la utilizare.



AVERTISMENT:
Avertismente pentru situații periculoase referitoare la siguranța vieții și proprietății.



Clasă de protecție pentru șoc electric.



Acest produs a fost fabricat în fabrici ecologice moderne, fără a dăuna naturii.

1 Instrucțiuni importante referitoare la siguranță și mediul înconjurător

Citiți cu atenție acest manual de instrucțiuni înainte de a folosi aparatul! Respectați toate instrucțiunile de siguranță! Utilizarea necorespunzătoare a dispozitivului poate cauza avarii.

Păstrați acest manual de instrucțiuni la îndemână pentru consultarea sa viitoare. Dacă acest aparat este încredințat unei părți terțe, asigurați-vă că manualul de instrucțiuni este și el predat.

1.1 Siguranță generală

- Acest aparat este destinat numai pentru uz casnic.
- Nu folosiți niciodată aparatul în cadă sau la dus, deasupra chiuvetei sau în chiuveta plină cu apă. Nu îl folosiți niciodată dacă aveți mâinile ude.
- Nu scufundați aparatul în apă și nu-l lăsați să intre în contact cu apa, chiar și la curățarea dispozitivului.

1 Instrucțiuni importante referitoare la siguranță și mediul înconjurător

- Dacă folosiți aparatul în baie, scoateți-l din priză după folosire, întrucât prezența apei în apropierea aparatului poate fi periculoasă, chiar și atunci când acesta este oprit.
- Scoateți întotdeauna din priză aparatul pentru curățare sau întreținere.
- Pentru protecție suplimentară, acest produs trebuie să fie conectat la Dispozitiv de curenți diferențiali reziduali (DDR) cu o valoare nominală de cel mult 30 mA. Cereți sfatul unui electrician.
- Nu acoperiți niciodată aparatul, de exemplu, cu un prosop.
- Nu lăsați niciodată în aparatul, în timpul folosirii sale, pe tapițerie, perne, pături, hârtii sau carton, plastic, combustibil sau pe suprafețe șlefuite neprotejate.
- Dispozitivul se poate încălzi foarte mult. Nu țineți părul între plăcuțele încinse de coafat mai mult de câteva secunde.

1 Instrucțiuni importante referitoare la siguranță și mediul înconjurător

- Nu aduceți niciodată plăcuțele încinse de coafat în apropierea feței, gâtului sau capului dumneavoastră. Nu atingeți aparatul cu mâinile goale.
- Decuplați aparatul imediat după ce ați terminat să-l folosiți. Nu trageți de cablu pentru a decupla aparatul. Puneți dispozitivul pe o suprafață rezistentă la căldură și lăsați-l să se răcească.
- Nu folosiți dispozitivul dacă prezintă semne vizibile de deteriorare.
- Gama noastră de electrocasnice GRUNDIG respectă toate standardele de siguranță aplicabile. Astfel, dacă aparatul sau cablul său de alimentare este deteriorat, trebuie să fie reparat sau înlocuit de către un centru specializat, pentru a evita orice pericole. Reparațiile defectuoase sau efectuate de persoane necalificate pot cauza pericole și riscuri pentru utilizator.

1 Instrucțiuni importante referitoare la siguranță și mediul înconjurător

- Poziționați cablul astfel încât să nu existe riscul de a-l trage sau de a vă împiedica de el accidental.
- Nu lăsați aparatul la îndemâna copiilor.
- Acest aparat poate fi utilizat de către copii cu vârsta minimă de 8 ani și de persoanele cu capacități fizice, senzoriale sau mentale reduse sau lipsă de experiență și cunoștințe dacă aceștia au fost supravegheați sau instruiți cu privire la utilizarea aparatului într-un mod sigur și înțeleg pericolele implicate. Copiii nu trebuie să se joace cu aparatul. Curățarea și operațiunile de întreținere realizate de utilizator nu vor fi realizate de copii fără să fie supravegheați.
- Nu lăsați aparatul nesupravegheat în timpul funcționării sale.

1 Instrucțiuni importante referitoare la siguranță și mediul înconjurător

- Nu demontați sub nicio formă aparatul. Nu se acceptă nicio solicitare pentru utilizarea garanției pentru deteriorări provocate de folosirea necorespunzătoare.
- Verificați că tensiunea specificată pe plăcuța tip a adaptorului este compatibilă cu sursa de alimentare pe care o dețineți. Aparatul se decuplează de la sursă de alimentare doar prin scoaterea din priză a ștecherului.
- Nu răsuciți niciodată cablul în jurul aparatului.
- Nu folosiți niciodată dispozitivul în apropierea sau în locuri cu combustibil, zone inflamabile sau mobilă. Nu acoperiți și nu atingeți produsul cu materiale inflamabile, precum perdele, țesături, pereți, etc. Asigurați-vă că dispozitivul este păstrat întotdeauna la distanță de materiale inflamabile și mobilă.

1 Instrucțiuni importante referitoare la siguranță și mediul înconjurător

-  AVERTIZARE Nu folosiți niciodată aparatul în apropierea căzilor, dușurilor, chiuvetelor sau a altor recipiente cu apă.
- Pericol de incendiere. Nu lăsați aparatul la îndemâna copiilor mici, mai ales în timpul folosirii sale sau atunci când se răcește.
- Lăsați întotdeauna aparatul cu suportul, dacă există, pe o suprafață plată, rezistentă la căldură și stabilă.

1.2 Conformitatea cu Directiva WEEE și eliminarea produsului uzat

Acest produs nu conține substanțele periculoase și interzise specificate în "Regulamentele privind Supravegherea Deșeurilor de Echipamente Electrice și Electronice", publicate de Ministerul Mediului și Urbanismului.



Acest simbol arată că acest produs nu trebuie eliminat împreună cu deșeurile menajere la sfârșitul perioadei sale de utilizare. Aparatele vechi trebuie transportate la un punct oficial de colectare pentru reciclarea echipamentelor electrice și electronice. Vă rugăm să contactați autoritățile locale sau distribuitorul pentru a afla unde se află aceste puncte de colectare.

1 Instrucțiuni importante referitoare la siguranță și mediul înconjurător

Fiecare gospodărie are un rol important în recuperarea și reciclarea electrocasnicelor vechi. Eliminarea corespunzătoare a electrocasnicelor utilizate ajută la prevenirea posibilelor consecințe negative pentru mediu și sănătatea umană.

1.3 Conformitatea cu Directiva RoHS

Produsul pe care l-ați achiziționat este conform cu Directiva RoHS EU (2011/65/EU). Acesta nu conține materiale periculoase și interzise, specificate în această Directivă.

1.4 Informații despre ambalaj



Ambalajul produsului este fabricat din materiale în conformitate cu legislația noastră națională. Materialele utilizate pentru ambalaj nu trebuie să fie eliminate împreună cu deșeurile menajere sau cu alt tip de deșeuri; transportați-le la punctele de colectare amenajate de autoritățile locale.

2 Prezentare generală

2.1 Comenzi și componente

Vedeți imaginea de la pagina 3.

1. Buton de pornire/oprire
2. Reglaj tactil al temperaturii
3. Buton funcție Turbo
4. Ecran LED
5. Plăci cu strat ceramic infuzate cu ulei de lotus roz
6. Buton de blocare a plăcuței
7. Cablu de alimentare cu suport de agățare

2.2 Date tehnice

Sursă de alimentare:

100–240 V~, 50–60 Hz

Putere ieșire: 52–54 W

Clasă de protecție pentru șoc electric: II

Dreptul rezervat de a opera modificări tehnice și de design.

Valorile care sunt declarate în marcasele aplicate pe aparatul dvs. sau alte documente tipărite furnizate împreună cu acesta reprezintă valorile obținute în laboratoare în conformitate cu standardele pertinente. Aceste valori pot varia în funcție de utilizarea aparatului și de condițiile ambientale.

3 Operarea

3.1 Structura părului

Dispozitivul permite setări de temperatură individuale. Următoarele setări individuale sunt recomandate pentru structurile specifice de păr descrise mai jos:

- Pentru păr fin, fragil, tratat, blond: de la 160 °C la 180 °C
- Pentru păr normal: de la 180 °C la 200 °C
- Pentru păr puternic, rezistent, gros: de la 200 °C la 220 °C

3.2 Oprire automată

Aparatul se va opri automat la o oră după ce nu mai este folosit.

3.3 Posibilități de coafare

Cu aparatul de coafat HS 7130 puteți:

- Să vă îndreptați părul
- Să modelați vârfurile (răsucindu-le în afară sau înăuntru)
- Să vă face onduleuri sau bucle în cascadă

3.4 Setarea temperaturii

1. Dacă atingeți butonul de reglare a temperaturii (2) și îl setați de la o temperatură scăzută la una ridicată, temperatura respectivă se va aprinde intermitent pe ecranul LCD. Odată ce plăcuțele de coafare au ajuns la temperatura setată, indicatorul de temperatură nu se va mai aprinde intermitent, ci va rămâne aprins.
2. Dacă atingeți butonul de reglare a temperaturii (2) și îl setați de la o temperatură ridicată la una scăzută, temperatura respectivă se va aprinde intermitent pe ecranul LCD. Indicatorul de temperatură va rămâne aprins odată ce plăcuțele au ajuns la temperatura dorită.

3 Operarea

3.5 Setare de blocare

Butonul pentru setarea temperaturii se va bloca automat la 5 secunde după ce temperatura dorită a fost setată. Astfel, temperatura nu poate fi modificată în timp ce dispozitivul se află în funcțiune. Dacă doriți să modificați setarea temperaturii, apăsați și mențineți apăsat butonul +/- timp de 2 secunde pentru a debloca butonul pentru setarea temperaturii.

3.6 Funcția Turbo (3)

Când este apăsat butonul funcției Turbo, nivelul temperaturii va fi setat la 220°C, acesta fiind cel mai înalt nivel de temperatură.

4 Informații

4.1 Curățarea și întreținerea

1. Oprii dispozitivul și decuplați-l (7) de la sursa de alimentare.
2. Lăsați dispozitivul să se răcească complet înainte de a-l curăța. Dispozitivul se poate încălzi foarte mult. Poate dura până la 45 de minute pentru a se răci.
3. Curățați carcasa și plăcuțele de coafat doar cu o cârpă umedă.

4.2 Depozitarea

- Dacă nu intenționați să utilizați aparatul pentru o perioadă lungă de timp, depozitați-l cu grijă.
- Asigurați-vă că este decuplată, s-a răcit complet și este complet uscată.
- Nu înfășurați cablul în jurul aparatului.
- Păstrați aparatul într-un loc uscat și rece.

- Asigurați-vă că aparatul nu este la îndemâna copiilor.
- Blocați plăcuțele de coafare cu ajutorul butonului de blocare (6).



For commissioning, general use and cleaning, please observe the instructions on pages 4-5 of this operating manual.



CERTIFICAT DE GARANȚIE

Tensiune de alimentare/frecvență: 220-240V-, 50-60Hz
Importator: ARCTIC S.A., Găești, Dâmbovița, str. 13 Decembrie nr. 210, email: office@arctic.ro

TIP: **Electrocasnice mici**

Model / Serie:

VĂNZĂTOR

Nr. factură: Data:

Vânzător (firma, localitatea):

CUMPĂRĂTOR

Nume Localitatea

Str. Nr. Bloc Sc. Et. Ap.

Județ Telefon E-mail

S-a efectuat proba de funcționare a aparatului, s-a prezentat modul de folosire, s-au predat instrucțiunile de utilizare și toate accesoriile.
Am primit aparatul în perfectă stare de funcționare.

Stimați clienți,

La cumpărare vă recomandăm să solicitați efectuarea probei de funcționare și să verificați existența instrucțiunilor de utilizare și a accesoriilor.

Pentru a putea beneficia de toate avantajele produselor și serviciilor noastre vă rugăm:

- să citiți cu atenție și să respectați recomandările prezentate în "Instrucțiunile de utilizare",

- să păstrați cu grijă acest certificat pentru a-l putea prezenta (împreună cu documentul fiscal de achiziție), personalului SERVICE ARCTIC, la orice sesizare efectuată în perioada de garanție,

Vă mulțumim că ați optat pentru cumpărarea unui produs Grundig!

Durata medie de utilizare a produselor Grundig este de 5 ani!

Perioada de garanție legală de conformitate este de 2 ani de la intrarea produsului în posesia consumatorului.

Perioada de garanție comercială este de 3 ani de la intrarea produsului în posesia consumatorului.

Art. 22, alin. 3-6, din L449/2003, modificata de OG 9/2016:

- (3) Timpul de nefuncționare din cauza lipsei de conformitate apărute în cadrul termenului de garanție prelungește termenul de garanție legală de conformitate și cel al garanției comerciale și curge, după caz, din momentul la care a fost adusă la cunoștința vânzătorului lipsa de conformitate a produsului sau din momentul prezentării produsului la vânzător/unitatea service până la aducerea produsului în stare de utilizare normală și, respectiv, al notificării în scris în vederea ridicării produsului sau predării efective a produsului către consumator.

- (4) Produsele de folosință îndelungată care înlocuiesc produsele defecte în cadrul termenului de garanție vor beneficia de un nou termen de garanție care curge de la data preschimbării produsului.

- (5) Produsele de folosință îndelungată defectate în termenul de garanție legală de conformitate, atunci când nu pot fi reparate sau când durata cumulată de nefuncționare din cauza deficiențelor apărute în termenul de garanție legală de conformitate depășește 10% din durata acestui termen, la cererea consumatorului, vor fi înlocuite de vânzător sau acesta va restitui consumatorului contravaloarea produsului respectiv.

- (6) Termenul de garanție curge de la data intrării bunului respectiv în posesia consumatorului, inclusiv pentru bunurile noi de folosință îndelungată, obținute prin tragere la sorți la tombole, câștigate la concursuri și similare sau acordate cu reducere de preț ori gratuit de către operatorii economici.

Garanția oferită nu exclude garanția de viciu ascuns, conform OG 21/1992 (R2) privind protecția consumatorului și Codul Civil.

GRUNDIG

WHERE HOME IS

Service-ul acestui produs este asigurat de ARCTIC S.A. cu sediul în Găești, Dâmbovița, str. 13 Decembrie nr. 210, *9020 • www.arctic.ro • www.grundig.ro • e-mail: service@arctic.ro
Program Call Center: Luni - Vineri 08:30 - 20:00; Sâmbătă 08:30 - 17:00

UNITĂȚILE SERVICE ALE ARCTIC S.A. EXECUTĂ REPARAȚII ÎN TERMENUL DE GARANȚIE ȘI ÎN AFARA ACESTUIA

| Nr. crt. | Data Reclamației | Data primirii în reparație | Reparat | | | Reparația curentă și/sau componenta înlocuită | Prelungirea termenului de garanție | Efectuarea verificării | |
|----------|------------------|----------------------------|-----------|---------------------------|-------------------|---|------------------------------------|------------------------|--------|
| | | | Programat | Data ridicării aparatului | Cauza întârzierii | | | SERVICE | CLIENT |
| | | | | | | | | | |
| | | | | | | | | | |
| | | | | | | | | | |
| | | | | | | | | | |

CONDIȚIILE DE GARANȚIE LEGALĂ DE CONFORMITATE ȘI GARANȚIE COMERCIALĂ:

1. Garanția se aplică numai dacă documentul fiscal de achiziție împreună cu acest certificat sunt prezentate împreună cu produsul reclamat. Pentru orice defecțiune apărută în perioada de garanție sau post garanție, apelați la magazinul de unde a fost achiziționat produsul sau direct la Call Center Arctic. Termenul de garanție se prelungește cu timpul scurs de la data semnării defectului și până la data repunerii aparatului în stare de funcționare.
2. Prelungirea termenului de garanție se va înscrice în certificatul de garanție de către unitatea SERVICE care a efectuat reparația.
3. La cumpărare vă recomandăm să solicitați efectuarea probei de funcționare și să verificați existența tuturor accesoriilor și a instrucțiunilor de utilizare. Produsul trebuie să funcționeze corespunzător și să nu prezinte defecte vizibile ale pieselor și accesoriilor.
4. Termenul de realizare a operațiilor de reparare, înlocuire sau întreținere este de 15 zile calendaristice de la data la care cumpărătorul a sesizat defecțiunea la magazinul de unde a achiziționat produsul sau direct la Call Center Arctic.

Reclamațiile referitoare la aspectele prevăzute mai jos, se rezolvă numai contra cost:

- a) nefuncționarea lămpilor de iluminare;
- b) accesoriile care nu au defecte ascunse de material constatate de tehnicienii Service Arctic;
- c) piesele și accesoriile care prezintă tovituri, zgârnieturi, spărturi sau deformări.

PRODUSUL NU BENEFICIAZĂ DE GARANȚIE LEGALĂ DE CONFORMITATE ȘI DE GARANȚIE COMERCIALĂ ÎN URMĂTOARELE CAZURI:

1. Nu au fost respectate instrucțiunile de transport, manipulare, instalare, utilizare și întreținere prescrite.
2. Subansamblurile și accesoriile casabile care se deteriorează în timpul transportului vor fi înlocuite de vânzător (în cazul în care asigură transportul).
3. Garanția nu se acordă subansamblelor și accesoriilor casabile ale produselor care suferă deteriorări din vina consumatorului.
4. Tensiunea de alimentare are valori care nu se încadrează în limitele prevăzute de standarde (SR EN 50160).
5. Instalația electrică a utilizatorului prezintă improvizații sau neconformități.
6. Produsul a fost folosit în alte scopuri decât cel pentru care a fost proiectat.
7. Produsul a suportat intervenții (reparații, modificări) din partea unor persoane neautorizate de producător.

Drepturile consumatorului sunt cele prevăzute în Legea 449/2003 (repUBLICATĂ) și OG 21/1992 (repUBLICATĂ).

Najprije pročitajte ovaj priručnik!

Poštovani kupci,

Hvala vam što ste izabrali proizvod tvrtke Grundig. Nadamo se da ćete dobiti najbolje rezultate od vašeg proizvoda koji je proizveden s pomoću kvalitetne i moderne tehnologije. Zbog toga prije upotrebe proizvoda pažljivo pročitajte korisnički priručnik i druge popratne dokumente i čuvajte ih kao referencu za buduću upotrebu. Ako predajete proizvod nekome drugome, prosljedite toj osobi i korisnički priručnik. Slijedite sva upozorenja i informacije u korisničkom priručniku.

Značenje simbola

Sljedeći se simboli upotrebljavaju u raznim dijelovima ovog priručnika:



Važne informacije i korisni savjeti o upotrebi.



UPOZORENJE:
Upozorenja o opasnim situacijama vezanim za sigurnost života i imovine.



Razred zaštite od strujnog udara.



Ovaj je proizvod proizveden u ekološki prihvatljivim modernim postrojenjima bez štetnog utjecaja na okoliš.

1 Važne upute za sigurnost i očuvanje okoliša

Molimo pažljivo pročitajte ove upute za uporabu prije korištenja uređaja! Molimo slijedite sve sigurnosne upute! Nepravilna uporaba uređaja može prouzročiti štetu.

Molimo držite ove upute za dalje korištenje. U slučaju prosljeđivanja uređaja trećoj strani, ove upute također moraju biti prosljeđene novom vlasniku ili korisniku.

1.1 Opća sigurnost

- Ovaj uređaj je namijenjen samo za uporabu u kućanstvu.
- Nikada ne koristite uređaj u kupatilu ili tuš kabini, nad umivaonikom ili u lavoru punom vode. Nikada ga ne koristite vlažnim rukama.
- Ne uranjajte uređaj u vodu i pazite da ne dođe u kontakt s vodom, čak i tijekom čišćenja uređaja.
- Ako koristite uređaj u kupatilu, morate ga izvaditi iz struje nakon uporabe, jer voda blizu uređaja može biti štetna čak i kada je uređaj isključen.

1 Važne upute za sigurnost i očuvanje okoliša

- Uvijek isključite uređaj iz struje prije čišćenja ili provedbe bilo kakvog održavanja.
- Za dodatnu zaštitu, instalirajte RDC (Uređaj sa zaostalom strujom) sa zaostalom strujom ne većom od 30 mA u kolu. Pitajte vašeg električara oko ovoga.
- Uređaj nikada ne smijete ničim pokrivati, osobito ne ručnicima.
- Tijekom uporabe, nikada ne stavljajte uređaj na bilo kakve mekane presvlake, jastuke ili prekrivače, papirne ili kartonske, plastične ili zapaljive ili nezaštićene polirane površine.
- Uređaj može postati jako vruć. Ne držite kosu između ploča za oblikovanje dulje od nekoliko sekundi.
- Nikada nemojte dopustiti pločama za oblikovanje da dotaknu vaše lice, vrat ili tjeme. Ne dodirujte golim rukama.

1 Važne upute za sigurnost i očuvanje okoliša

- Isključite uređaj iz struje odmah nakon uporabe. Nemojte ga isključivati iz struje povlačenjem kabela napajanja. Stavite uređaj na površinu koja je otporna na toplinu i ostavite ga da se ohladi.
- Ne koristite uređaj ako je vidljivo oštećen.
- Naši GRUNDIG kućanski aparati u skladu su s primjenjivim sigurnosnim standardima. Ako su uređaj ili kabel napajanja na bilo koji način oštećeni, moraju se popraviti ili zamijeniti u servisu, da bi se izbjegli bilo kakvi potencijalni rizici od opasnosti. Svaki nepravilno obavljeni popravak od nekvalificirane osobe može izazvati sigurnosne rizike i opasnost po korisnika.
- Kabel mora biti postavljen tako da nema rizika od slučajnog povlačenja ili zaplitanja.
- Uvijek držite uređaj podalje od dosega djece.

1 Važne upute za sigurnost i očuvanje okoliša

- U slučaju da ovaj uređaj koristi dijete s 8 i više godina ili osoba smanjenih fizičkih, osjetilnih ili mentalnih sposobnosti ili bez iskustva ili znanja, korisnik se mora nadgledati ili obučiti o sigurnoj uporabi uređaja te isti mora razumjeti posljedice potencijalnih rizika od opasnosti. Djeca se ne smiju igrati ovim uređajem. U slučaju da djeca provode čišćenje uređaja ili obavljaju korisničko održavanje, moraju biti pod punim nadzorom.
- Kada je uređaj uključen, ne smije nikada biti ostavljen bez nadzora.
- Nikada ne otvarajte uređaj, pod bilo kakvim okolnostima. Ne prihvata se nikakva odgovornost za štetu prouzročenu nepravilnom uporabom.
- Provjerite odgovara li napon na tipskoj pločici (na dršci uređaja) lokalnom napajanju. Jedini način na koji možete isključiti uređaj iz struje je da izvadite utikač.

1 Važne upute za sigurnost i očuvanje okoliša

- Nikada nemojte namatati kabel napajanja oko uređaja.
- Nikada ne koristite uređaj na ili blizu gorivih ili zapaljivih dijelova namještaja. Nemojte dozvoliti da uređaj dotaknu ili prekriju zapaljivi materijali, kao zavjese, tkanina, zidovi itd. Pazite da uređaj uvijek bude na sigurnoj udaljenosti od zapaljivih materijala i namještaja.
-  **UPOZORENJE** Ne koristite ovaj uređaj u blizini kade, tuševa, umivaonika ili drugih posuda s vodom.
- Opasnost od opekotina. Uređaj držite izvan dohvata djece, osobito tijekom upotrebe i isti ohladite.
- Uređaj uvijek stavljajte na postolje, ako ga ima, na stabilnu ravnu površinu otpornu na toplinu.

1 Važne upute za sigurnost i očuvanje okoliša

1.2 Usklađenost s Direktivom o električnom i elektroničkom opremom (WEEE) i zbrinjavanju otpada:

Ovaj proizvod usklađen je s EU Direktivom WEEE (2012/19/EU). Ovaj proizvod nosi klasifikacijsku oznaku za električni i elektronski otpad (WEEE).



Ovaj simbol označava da se ovaj proizvod ne smije odlagati zajedno s ostalim kućanskim otpadom na kraju njegovog radnog vijeka. Rabljeni uređaj mora se vratiti na službeno sabirno mjesto za recikliranje električnih i elektroničkih uređaja. Da biste pronašli te sustave za prikupljanje, obratite se lokalnim vlastima ili prodavaču gdje je proizvod kupljen. Svako kućanstvo igra važnu ulogu u uporabi i recikliranju starih uređaja. Odgovarajuće odlaganje iskorištenog aparata pomaže u sprečavanju mogućih negativnih posljedica za okoliš i ljudsko zdravlje.

1.3 Usklađenost s Direktivom o zabrani uporabe određenih opasnih tvari u električnoj i elektroničkoj opremi (RoHS):

Proizvod koji ste kupili usklađen je s EU Direktivom RoHS (2011/65/EU). Ne sadrži štetne i zabranjene materijale navedene u Direktivi.

1 Važne upute za sigurnost i očuvanje okoliša

1.4 Informacije o pakiranju



Ambalaža proizvoda izrađena je od materijala koji se mogu reciklirati u skladu s nacionalnim zakonodavstvom. Nemojte odlagati ambalažu zajedno s kućanskim ili ostalim otpadom. Odnosite ih na odlagališta za ambalažu koja je odredilo lokal-

no zakonodavstvo.

2 Pregled

2.1 Kontrole i dijelovi

Vidite sliku na stranici 3.

1. Gumb za Uključivanje/Isključivanje
2. Kontrola temperature na dodir
3. Značajka u turbo režimu
4. LED zaslon
5. Keramički obložene plivajuće ploče s dodanim uljem ružičastog lotusa
6. Gumb za zaključavanje ploče
7. Kabel napajanja s očicom za kačenje

2.2 Tehničke specifikacije

Napajanje:

100–240 V~, 50–60 Hz

Izlaz: 50–52 W

Klasa električne izolacije: II

Dizajn i specifikacije su podložni promjeni bez prethodne obavijesti.

Oznake na proizvodu ili vrijednosti naznačene u dokumentima isporučenima s proizvodom vrijednosti su dobivene u laboratorijskim uvjetima po važećim standardima. Te se vrijednosti mogu razlikovati s obzirom na upotrebu proizvoda i uvjetima okoline.

3 Rad

3.1 Struktura kose

Uređaj dopušta pojedinačne temperaturne postavke. Sljedeće pojedinačne postavke su preporučane za najbolji rad sa navedenim specifičnim strukturama kose:

- Za finu, krhku, obojanu, plavu kosu: od 160 °C do 180 °C
- Za normalnu kosu: od 180 °C do 200 °C
- Za jaku, otpornu, čvrstu kosu: od 200 °C do 220 °C

3.2 Automatsko isključivanje

- Uređaj će se automatski isključiti jedan sat nakon završetka uporabe.

3.3 Mogućnosti stilskog oblikovanja

S pomoću uređaja za oblikovanje kose HS 7130 možete izvršiti sljedeće radnje:

- Ravnanje kose
- Oblikovanje krajeva (uvrtanje i odvrtanje)

- Oblikovanje blago slojevitih valova i kovrča

3.4 Postavka temperature

1. Ako dotaknete odabir temperature (2) i pomaknete ga s niže na višu postavku, odgovarajuća temperatura će bljeskati na LED zaslonu. Čim ploče za oblikovanje dosegnu potrebnu temperaturu, temperatura na zaslonu prestaje bljeskati i svijetli neprekidno.
2. Ako dotaknete odabir temperature (2) i pomaknete ga s više na nižu postavku, odgovarajuća temperatura će bljeskati na LED zaslonu. Temperatura na zaslonu će neprekidno svijetliti čim ploče dosegnu potrebnu temperaturu.

3 Rad

3.5 Postavka zaključavanja

Postavka temperature je zaključana automatski 5 sekunde nakon postavljanja potrebne temperature. Ovo znači da se postavka temperature ne može mijenjati dok je uređaj u uporabi. Ako želite promijeniti postavku temperature, jednostavno pritisnite i zadržite gumb +/- 2 sekunde za otključavanje postavke temperature.

3.6 Značajka u turbo režimu (3)

Kada pritisnete značajku turbo režima, temperatura će bit postavljena na najveću moguću razinu, odnosno na 220 C.

4 Informacije

4.1 Čišćenje i održavanje

1. Isključite uređaj i izvadite utikač (7) iz struje.
2. Prije čišćenja, pustite da se uređaj ohladi do kraja. Uređaj može postati jako topao i može biti potrebno 45 minuta da se ohladi.
3. Čistite kućište i ploče za oblikovanje jedino mekanom vlažnom krpom.

4.2 Pohrana

- Ako ne planirate koristiti uređaj dulje vrijeme, pažljivo ga odložite.
 - Pazite da je isključen, da se ohladio do kraja i da je potpuno suh.
 - Ne zamatajte kabel napajanja oko uređaja.
 - Držite ga na hladnom, suhom mjestu.
 - Pazite da se uređaj nalazi izvan dosega djece.
- Zaključajte ploče za stiliziranje u njihovom položaju koristeći gumb za zaključavanje ploče (6).

Najpre pročitate ovaj priručnik!

Poštovani kupci,

Hvala vam što ste kupili Grundig proizvod. Nadamo se da ćete na najbolji mogući način iskoristiti svoj uređaj koji je napravljen sa visokim kvalitetom i vrhunskom tehnologijom. Iz tog razloga, pročitate ovo uputstvo za upotrebu i sve druge prateće dokumente pažljivo pre korišćenja proizvoda i sačuvajte ih za buduću upotrebu. Ako ovaj uređaj predate trećem licu, priložite i ovo uputstvo za upotrebu. Pratite uputstva obraćajući pažnju na sve informacije i upozorenja navedena u uputstvu za upotrebu.

Značenje simbola

Sledeći simboli se koriste u raznim odeljcima ovog uputstva:

| | |
|---|---|
|  | Važne informacije i korisni saveti u vezi sa upotrebom. |
|  | UPOZORENJE: Upozorenja na opasne situacije koje se odnose na bezbednost života i imovine. |
|  | Klasa elektro-izolacije. |



Ovaj proizvod je proizveden u ekološkim i tehnički najsavremenijim objektima.

1 Važna uputstva u vezi sa bezbednošću i zaštitom životne sredine

Pažljivo pročitajte ova uputstva pre korišćenja ovog uređaja! Pridržavajte se svih bezbednosnih uputstava! Nepravilnom upotrebom uređaja može doći do oštećenja.

Čuvajte ova uputstva za buduću referencu. U slučaju da se uređaj preda trećoj strani, ova uputstva moraju biti prosleđena i novom vlasniku ili korisniku.

1.1 Opšta bezbednost

- Ovaj uređaj je namenjen samo za kućnu upotrebu.
- Uređaj nikada ne koristite u kadi ili pod tušem, nad umivaonikom ili u umivaoniku napunjenom vodom. Nikada ne koristite mokrim rukama.
- Ne potapajte uređaj u vodu i ne dozvolite kontakt sa vodom, čak ni pri čišćenju uređaja.
- Ako ovaj uređaj koristite u kupatilu, mora se isključiti nakon upotrebe, jer voda u blizini uređaja i dalje može biti opasna čak i kada je

1 Važna uputstva u vezi sa bezbednošću i zaštitom životne sredine

uređaj isključen.

- Uvek isključite uređaj iz struje pre čišćenja ili održavanja.
- Za dodatnu zaštitu, u kolo ugradite RCD (uređaj za rezidualnu struju) sa nominalnom strujom ne većom od 30 mA. Konsultujte električara u vezi sa navedenim pitanjem.
- Uređaj nikada ne sme biti pokriven npr. peškiriom.
- Tokom rada uređaj nikada ne stavljajte na mekane presvlake, jastuke ili ćebad, papir ili karton, plastiku ili zapaljive ili nezaštićene polirane površine.
- Uređaj se može jako zagrejati. Nikada ne držite kosu između vrućih ploča za oblikovanje duže od nekoliko sekundi.
- Vodite računa da nikada vruće ploče za oblikovanje ne dodirnu vaše lice, vrat ili vlasište. Ne dodirujte golim rukama.

1 Važna uputstva u vezi sa bezbednošću i zaštitom životne sredine

- Isključite uređaj iz struje odmah nakon upotrebe. Ne isključujte uređaj iz struje tako što ćete vući kabl za napajanje. Uređaj postavite na površinu otpornu na toplotu i ostavite ga da se ohladi.
- Ne koristite uređaj ako je na njemu vidljivo oštećenje.
- Svi naši kućni aparati GRUNDIG u skladu su sa važećim standardima bezbednosti. Ako dođe do oštećenja uređaja ili njegovog kabla za napajanje, mora se popraviti u servisnom centru ili zameniti kako bi se izbegao potencijalni rizik od opasnosti. Svaka popravka koju je nekvalifikovana osoba izvršila na pogrešan način mogla bi predstavljati bezbednosne rizike i ugroziti korisnika.
- Kabl mora biti postavljen tako da ne postoji opasnost od slučajnog povlačenja ili spoticanja o njega.
- Uređaj uvek držite van domašaja dece.

1 Važna uputstva u vezi sa bezbednošću i zaštitom životne sredine

- U slučaju da ovaj uređaj treba da koriste deca od 8 i više godina ili osobe sa smanjenim fizičkim, čulnim ili mentalnim sposobnostima ili sa nedostatkom iskustva ili znanja, korisnik mora biti nadziran ili upućen u bezbedan način upotrebe uređaja i mora razumeti posledične potencijalne rizike od opasnosti. Deca ne smeju da se igraju sa ovim uređajem. U slučaju da deca čiste uređaj ili vrše korisničko održavanje, moraju biti u potpunosti pod nadzorom.
- Kada je uređaj uključen, nikada ga ne smete ostaviti bez nadzora.
- Nikada ne otvarajte uređaj ni pod kojim uslovima. Nijesu prihvatljivi odštetni zahtjev po osnovu garancije za štete nastale nepravilnim korišćenjem.
- Proverite da li napon na natpisnoj pločici (na ručki uređaja) odgovara naponu lokalnog napajanja.

1 Važna uputstva u vezi sa bezbednošću i zaštitom životne sredine

Jedini način da aparat isključite iz električne mreže je da ga isključite iz utičnice.

- Nikada nemojte omotati kabl za napajanje oko uređaja.
- Nikada ne koristite uređaj na ili u blizini gorivih ili zapaljivih površina ili nameštaja. Ne dozvolite da se uređaj dodiruje ili prekriva zapaljivim materijalima, kao što su zavese, tkanina, tapete itd. Vodite računa da se uređaj uvek nalazi na bezbednoj udaljenosti od zapaljivih materijala i nameštaja.
-  **UPOZORENJE** Nemojte da koristite uređaj blizu kade, tuša, kadica ili posuda napunjenih vodom.
- Opasnost od opekotina. Uređaj držite van domašaja male dece, posebno tokom upotrebe i ohladite ga.
- Uređaj uvek postavite sa postoljem, ako ga ima, na stabilnu ravnu površinu otpornu na toplotu.

1 Važna uputstva u vezi sa bezbednošću i zaštitom životne sredine

1.2 Usaglašenost sa WEEE direktivom i odlaganjem proizvoda u otpad:

Ovaj proizvod je usaglašen sa WEEE direktivom Evropske unije (2012/19/EU). Ovaj proizvod nosi simbol klasifikacije za odlaganje električne i elektronske opreme (WEEE).



Ovaj simbol označava da se ovaj proizvod ne sme odlagati zajedno s ostalim kućnim otpadom na kraju njegovog radnog veka. Korišćeni uređaj mora se vratiti na službeno mesto za sakupljanje za recikliranje električnih i elektronskih uređaja.

Da biste pronašli ove sisteme za sakupljanje, obratite se lokalnim nadležnim telima ili prodavcu gde je proizvod kupljen. Svako domaćinstvo igra važnu ulogu u obnavljanju i recikliranju starog uređaja. Odgovarajuće odlaganje korišćenog uređaja pomaže u sprečavanju potencijalnih negativnih posledica po životnu sredinu i zdravlje ljudi.

1.3 Usaglašenost sa RoHS Direktivom

Proizvod koji ste kupili u saglasnosti je sa RoHS Direktivom Evropske unije (2011/65/EU). On ne sadrži štetne i zabranjene materijale navedene u Direktivi.

1.4 Informacije o pakovanju



Ambalažni materijali ovog proizvoda su napravljeni od materijala koji mogu da se recikliraju u skladu sa nacionalnim propisima o zaštiti životne sredine. Ne bacajte materijal pakovanja zajedno sa kućnim ili drugim otpadom. Odnosite ih do sabirnih centara za ambalažu koji su određeni od strane lokalnih vlasti.

2 Pregled

2.1 Kontrole i delovi

Pogledajte sliku na stranici 3.

1. Dugme za uključivanje / isključivanje
2. Kontrola temperature osetljiva na dodir
3. Funkcijsko dugme za turbo brzinu
4. LED Display
5. Plutajuće ploče obložene keramikom nalivene uljem ružičastog lotosa
6. Dugme za zaključavanje ploče
7. Kabl za napajanje sa omčicom za kačenje

2.2 Tehnički podaci

Napajanje:

100-240 V~, 50-60 Hz

Izlazna jačina: 50-52W

Klasa elektro-izolacije: II

Zadržavamo pravo na tehničke i modifikacije u dizajnu.

Vrednosti koje su date na oznakama postavljenim na vaš uređaj ili drugim štampanim materijalima koje ste dobili sa uređajem predstavljaju vrednosti koje su dobijene u laboratorijama, u skladu sa važećim standardima. Ove vrednosti mogu da variraju prema upotrebi uređaja i uslovima sredine.

3 Rad

3.1 Struktura kose

Uređaj omogućava individualno podešavanje temperature. Sledeće pojedinačne postavke se preporučuju za najbolji rad sa navedenim strukturama kose:

- Za finu, lomljivu, plavu farbanu kosu: 160 °C do 180 °C
- Za normalnu kosu: 180 °C do 200 °C
- Za jaku, otpornu, gustu kosu: 200 °C do 220 °C

3.2 Automatsko isključivanje

- Uređaj će se automatski isključiti sat vremena nakon što ga upotrebite.

3.3 Mogućnosti oblikovanja kose

Sa aparatom za oblikovanje kose HS 7130 možete:

- ispraviti kosu
- oblikovati krajeve (uvijanje prema unutra ili prema van)

– napraviti meke kaskadne talase i uvojke

3.4 Podešavanje temperature

1. Ako dodirnete dugme za odabir temperature (2) i pomerite se sa podešavanja niže na višu temperaturu, odgovarajuća temperatura će zatreperiti na LED ekranu. Kada ploče za oblikovanje kose dostignu željenu temperaturu, prikaz temperature prestaje da treperi i neprestano svetli.
2. Ako dodirnete dugme za odabir temperature (2) i pomerite se sa podešavanja više na nižu temperaturu, odgovarajuća temperatura će zatreperiti na LED ekranu. Prikaz temperature će neprestano svetliti kada ploče dostignu željenu temperaturu.

3 Rad

3.5 Podešavanje zaključavanja

Podešavanje temperature se automatski zaključava 5 sekundi nakon što je postavljena željena temperatura. To znači da se podešavanje temperature ne može promeniti dok se uređaj koristi. Ako želite da promenite podešavanje temperature, jednostavno pritisnite i držite dugme +/- 2 sekunde da biste otključali podešavanje temperature.

3.6 Turbo funkcija (3)

Kada pritisnete dugme Turbo funkcije, nivo temperature će biti podešen na 220 °C, što je najviši nivo temperature.

4 Informacije

4.1 Čišćenje i održavanje

1. Isključite uređaj i izvucite utikač (7) iz napajanja.
2. Pre čišćenja pustite da se uređaj potpuno ohladi. Uređaj se može jako zagrejati; može proći i do 45 minuta da se ohladi.
3. Kućište i stilske ploče čistite samo mekom vlažnom krpom.

4.2 Skladištenje

- Ako ne nameravate da koristite uređaj duže vreme, pažljivo ga odložite.
- Vodite računa da je isključen, potpuno se ohladio i potpuno se osušio.
- Ne obmotavajte kabl za napajanje oko uređaja.
- Čuvajte uređaj na hladnom suvom mestu.
- Vodite računa da aparat držite van domašaja dece.
- Zaključajte stilske ploče uređaja na njihovo mesto pomoću dugmeta za zaključavanje ploča (6).



Prilikom puštanja u rad, opšte upotrebe i čišćenja, obratite pažnju na uputstva na stranama 4-5 ovog uputstva za upotrebu.

Si prega di leggere questo manuale prima dell'uso!

Gentile Cliente, grazie per aver acquistato un prodotto Grundig. Ci auguriamo tu ottenga i migliori risultati dal tuo prodotto, che è stato fabbricato con standard di alta qualità e tecnologia all'avanguardia. Per questo motivo, ti preghiamo di leggere attentamente tutto il presente manuale d'uso e tutti gli altri documenti forniti in dotazione prima di utilizzare il prodotto, e di conservarli come riferimento per l'uso futuro. Se si dovesse consegnare il prodotto a qualcun altro, consegnare anche il manuale d'uso. Osservare tutte le avvertenze e le informazioni nel manuale dell'utente.

Significato dei simboli

I seguenti simboli sono utilizzati in varie sezioni di questo manuale:



Informazioni importanti e suggerimenti utili sull'uso.



AVVERTENZA:

Avvertenze relative a situazioni pericolose riguardanti la sicurezza della vita e delle cose.



Classe di isolamento elettrico.



Questo prodotto è stato fabbricato in strutture rispettose dell'ambiente e all'avanguardia.

1 Importanti istruzioni di sicurezza e ambientali

Si prega di leggere attentamente queste istruzioni prima di iniziare a usare il dispositivo! Si prega di seguire tutte le istruzioni di sicurezza! Un uso scorretto del dispositivo potrebbe determinare dei danni.

Si prega di tenere queste istruzioni per una futura consultazione. Nel caso in cui il dispositivo venga ceduto a terzi, anche queste istruzioni dovranno essere consegnate anche al nuovo proprietario o utente.

1.1 Sicurezza generale

- Questo dispositivo è destinato solo all'uso domestico.
- Non utilizzare mai il dispositivo nella vasca da bagno o nella doccia, sopra un lavandino o in una vasca piena d'acqua. Non usarlo mai con le mani bagnate.

1 Importanti istruzioni di sicurezza e ambientali

- Non immergere il dispositivo in acqua o permettere il contatto con l'acqua, anche quando lo si pulisce.
- Se si utilizza questo dispositivo in bagno, deve essere scollegato dopo l'uso: l'acqua vicina al dispositivo potrebbe essere ancora pericolosa anche se il dispositivo è stato spento.
- Scollegare sempre il dispositivo prima di pulirlo o di effettuare qualsiasi manutenzione.
- Per una protezione supplementare, installare nel circuito un RCD (Dispositivo a corrente residua) con corrente residua non superiore a 30 mA. Chiedere al proprio elettricista.
- Il dispositivo non deve mai essere coperto da alcunché, ad esempio da asciugamani.
- Durante il funzionamento, non appoggiare mai il dispositivo su tappezzeria morbida, cuscini o coperte, carta o cartone, plastica o superfici lucide combustibili o non protette.

1 Importanti istruzioni di sicurezza e ambientali

- Il dispositivo potrebbe surriscaldarsi. Non lasciare mai i capelli tra le piastre calde per più di qualche secondo.
- Non lasciare mai che le piastre calde tocchino il viso, il collo o il cuoio capelluto. Non toccarle a mani nude.
- Dopo l'uso, scollegare immediatamente il dispositivo. Non scollegarlo, però, tirando il cavo. Mettere il dispositivo su una superficie resistente al calore e lasciarlo raffreddare.
- Non utilizzare il dispositivo se presenta danni visibili.
- I nostri elettrodomestici GRUNDIG sono tutti conformi alle norme di sicurezza in vigore. In caso di danni al dispositivo o al suo cavo di alimentazione, per evitare qualsiasi potenziale rischio, la riparazione deve essere effettuata da un centro di assistenza autorizzato oppure sostituito.

1 Importanti istruzioni di sicurezza e ambientali

Qualsiasi riparazione eseguita in modo scorretto da una persona non qualificata potrebbe presentare rischi per la sicurezza e mettere in pericolo l'utente.

- Il cavo deve essere posizionato in modo che non ci sia il rischio di tirarlo accidentalmente o di inciamparvi.
- Tenere il dispositivo fuori dalla portata dei bambini.
- Nel caso in cui questo dispositivo debba essere utilizzato da bambini a partire da 8 anni o da persone con ridotte capacità fisiche, sensoriali o mentali o con mancanza di esperienza o conoscenza, l'utilizzatore deve essere supervisionato o istruito sull'uso sicuro del dispositivo e deve comprendere appieno i conseguenti potenziali rischi. I bambini non devono giocare con il dispositivo.

1 Importanti istruzioni di sicurezza e ambientali

Nel caso in cui la pulizia del dispositivo o la sua manutenzione siano effettuate da un bambino, dovrà essere assolutamente sorvegliato.

- Quando il dispositivo è acceso, non deve mai essere lasciato incustodito.
- Non aprire mai il dispositivo, in nessun caso. L'azienda declina qualsiasi responsabilità per danni derivanti da uso improprio.
- Si prega di controllare che la tensione sulla targhetta (sull'impugnatura del dispositivo) corrisponda alla tensione di alimentazione locale. L'unico modo per scollegare il dispositivo dall'alimentazione è quello di staccare la spina.
- Non avvolgere mai il cavo di alimentazione intorno al dispositivo.

1 Importanti istruzioni di sicurezza e ambientali

- Non utilizzare mai il dispositivo su o vicino ad aree o mobili combustibili o infiammabili. Non permettere che il dispositivo venga toccato o coperto da materiali infiammabili, come tende, tessuti, pareti ecc. Assicurarsi che il dispositivo sia sempre tenuto a distanza di sicurezza da materiali e mobili infiammabili.
-  **ATTENZIONE** Non usare questa apparecchiatura vicino a vasche da bagno, docce, lavabi o altri recipienti che contengono acqua.
- Pericolo di ustione. Tenere l'apparecchio fuori dalla portata dei bambini, in particolare durante l'uso e il raffreddamento.
- Posizionare sempre l'apparecchio con l'eventuale supporto su una superficie piana stabile e resistente al calore.

1 Importanti istruzioni di sicurezza e ambientali

1.2 Conformità alla direttiva WEEE e allo smaltimento dei rifiuti:

Questo apparecchio è conforme alla Direttiva UE WEEE (2012/19/EU). Questo apparecchio riporta il simbolo di classificazione per i rifiuti delle apparecchiature elettriche ed elettroniche (WEEE).



Questo simbolo indica che questo prodotto non deve essere smaltito con altri rifiuti domestici al termine della sua vita utile. Il dispositivo usato deve essere portato a un punto di raccolta ufficiale per il riciclaggio di dispositivi elettrici ed elettronici. Per individuare questi punti di raccolta, contattare le proprie autorità locali oppure il rivenditore presso cui è stato acquistato il prodotto. Ciascuna famiglia ha un ruolo importante nel recupero e riciclaggio di vecchi apparecchi. Lo smaltimento appropriato degli apparecchi usati aiuta a prevenire potenziali conseguenze negative per l'ambiente e la salute umana.

1.3 Conformità alla Direttiva RoHS:

L'apparecchio acquistato è conforme alla Direttiva UE RoHS (2011/65/EU). Non contiene materiali pericolosi o proibiti specificati nella Direttiva.

1.4 Informazioni di imballaggio



L'imballaggio del prodotto è fatto di materiali riciclabili in conformità con la normativa nazionale. Non smaltire i materiali di imballaggio con i rifiuti domestici o altri rifiuti. Portarli ai punti di raccolta per materiali di imballaggio previsti dalle autorità locali.

2 Panoramica

2.1 Comandi e parti componenti

Vedere l'immagine a pagina 3.

1. Pulsante On/Off
2. Comando a sfioramento di controllo della temperatura
3. Pulsante funzione turbo
4. Display LED
5. Olio di loto rosa infuso
piastre galleggianti rivestite
in ceramica
6. Pulsante di blocco piastra
7. Cavo di alimentazione con
passante per appendere

2.2 Dati tecnici

Alimentazione:

100-240 V~, 50-60 Hz

Uscita: 50-52W

Classe di isolamento elettrico:

II

Con riserva di modifiche tecniche e di progettazione.

I valori dichiarati nelle marcature apposte sull'apparecchio o in altri documenti stampati forniti con esso rappresentano i valori ottenuti nei laboratori secondo le norme pertinenti. Questi valori potrebbero variare a seconda dell'uso dell'apparecchio e le condizioni ambientali.

3 Funzionamento

3.1 Struttura dei capelli

Il dispositivo permette di impostare una temperatura individuale. Per funzionare al meglio con le specifiche strutture dei capelli elencate sono raccomandate le seguenti impostazioni individuali:

- Per capelli fini, fragili, trattati con colore e biondi: da 160 °C a 180 °C
- Per capelli normali: da 180 °C a 200 °C
- Per capelli forti, resistenti e spessi: da 200 °C a 220 °C

3.2 Spegnimento automatico

- Il dispositivo si spegne automaticamente un'ora dopo aver finito di usarlo.

3.3 Possibilità di styling

Con l'Hair Styler HS 7130, si può:

- Stirare i capelli
- Modellare le estremità (girando in dentro o in fuori)

- Formare morbide onde e riccioli a cascata

3.4 Impostazione della temperatura

1. Se si tocca la selezione della temperatura (2) e la si sposta da un'impostazione più bassa a una più alta, la temperatura corrispondente lampeggerà sul display a LED. Una volta che le piastre raggiungono la temperatura richiesta, il display della temperatura smette di lampeggiare e rimane acceso in modo fisso.
2. Se si tocca la selezione della temperatura (2) e la si sposti da un'impostazione più alta a una più bassa, la temperatura corrispondente lampeggerà sul display a LED. Il display della temperatura si accenderà in modo fisso quando le piastre avranno raggiunto la temperatura richiesta.

3 Funzionamento

3.5 Impostazione delblocco

L'impostazione della temperatura viene bloccata automaticamente 5 secondi dopo l'impostazione della temperatura desiderata. Ciò significa che l'impostazione della temperatura non può essere cambiata una volta che il dispositivo è in uso. Se si vuole cambiare l'impostazione della temperatura, basta tenere premuto il pulsante +/- per 2 secondi per sbloccare l'impostazione della temperatura.

3.6 Funzione Turbo (3)

Quando si preme il pulsante della funzione Turbo, il livello di temperatura viene impostato a 220°C, che è il livello di temperatura più alto.

4 Informazioni

4.1 Pulizia e cura

1. Spegnere il dispositivo e staccare la spina (7) dall'alimentazione.
2. Prima della pulizia, lasciare raffreddare completamente il dispositivo. Il dispositivo può diventare molto caldo; può richiedere fino a 45 minuti per raffreddarsi.
3. Pulire l'alloggiamento e le piastre solo con un panno morbido e umido.

4.2 Conservazione

- Se non si intende usare l'apparecchio per molto tempo, conservarlo con cura.
- Assicurarsi che sia scollegato, che si sia completamente raffreddato e che sia completamente asciutto.
- Non avvolgere il cavo di alimentazione intorno all'apparecchio.
- Conservarlo in un luogo fresco e asciutto.

- Assicurarsi che l'apparecchio sia tenuto fuori dalla portata dei bambini.
- Bloccare le piastre del dispositivo in posizione, utilizzando il pulsante di bloccaggio delle piastre (6).



Per la messa in funzione, l'uso normale e la pulizia, osservare le istruzioni alle pagine 4-5 di queste istruzioni per l'uso.

Najprije pročitajte ovaj priručnik!

Poštovani korisnici,

Hvala vam što ste kupili Grundig proizvod. Nadamo se da ćete na najbolji mogući način iskoristiti svoj proizvod koji je napravljen s visokim kvalitetom i vrhunskom tehnologijom. Iz tog razloga, pročitajte ovaj kompletan korisnički priručnik i sve druge prateće dokumente pažljivo prije korišćenja proizvoda i sačuvajte ih za buduću upotrebu. Ako ovaj uređaj predate trećem licu, priložite i ovo uputstvo za upotrebu. Pratite uputstva obraćajući pažnju na sve informacije i upozorenja navedena u uputstvu za upotrebu.

Značenje simbola

Sljedeći simboli se koriste u raznim odjeljcima ovog priručnika:

| | |
|---|--|
|  | Važne informacije i korisni savjeti za upotrebu. |
|  | UPOZORENJE: Upozorenja na opasne situacije koje se odnose na sigurnost života i imovine. |
|  | Klasa električne izolacije. |



Ovaj proizvod je proizveden u ekološkim i tehnički najsavremenijim objektima.

1 Važna uputstva za sigurnost i zaštitu prirodne sredine

Pažljivo pročitajte ova uputstva preij korišćenja ovog uređaja! Pridržavajte se svih sigurnosnih uputstava! Nepravilnom upotrebom uređaja može doći do oštećenja.

Čuvajte ova uputstva za buduću referencu. U slučaju da se uređaj preda trećoj strani, ova uputstva moraju biti proslijeđena i novom vlasniku ili korisniku.

1.1 Opšta sigurnost

- Ovaj uređaj namijenjen je samo za uporabu u domaćinstvu.
- Uređaj nikada ne koristite u kadi ili pod tušem, nad umivaonikom ili u umivaoniku napunjenom vodom. Nikada ne koristite mokrim rukama.
- Ne potapajte uređaj u vodu i ne dozvolite kontakt sa vodom, čak ni pri čišćenju uređaja.

1 Važna uputstva za sigurnost i zaštitu prirodne sredine

- Ako ovaj uređaj koristite u kupatilu, mora se isključiti nakon upotrebe, jer voda u blizini uređaja i dalje može biti opasna čak i kada je uređaj isključen.
- Uvijek isključite uređaj iz struje prije čišćenja ili održavanja.
- Za dodatnu zaštitu, u kolo ugradite RCD (uređaj za rezidualnu struju) sa nominalnom strujom ne većom od 30 mA. Konsultujte električara u vezi sa navedenim pitanjem.
- Uređaj nikada ne smije biti pokriven npr. peškiriom.
- Tokom rada uređaj nikada ne stavljajte na mekane presvlake, jastuke ili ćebad, papir ili karton, plastiku ili zapaljive ili nezaštićene polirane površine.
- Uređaj se može veoma zagrijati. Nikada ne držite kosu između vrućih ploča za oblikovanje duže od nekoliko sekundi.

1 Važna uputstva za sigurnost i zaštitu prirodne sredine

- Vodite računa da nikada vruće ploče za oblikovanje ne dodirnu vaše lice, vrat ili vlasište. Ne dodirujte golim rukama.
- Isključite uređaj iz struje odmah nakon upotrebe. Ne stavljajte teške predmete na kabl za napajanje. Uređaj postavite na površinu otpornu na toplotu i ostavite ga da se ohladi.
- Ne koristite uređaj ako je na njemu vidno oštećenje.
- Svi naši kućni aparati GRUNDIG u skladu su sa važećim standardima sigurnosti. Ako dođe do oštećenja uređaja ili njegovog kabela za napajanje, mora se popraviti u servisnom centru ili zamijeniti kako bi se izbjegao potencijalni rizik od opasnosti. Svaka popravka koju je nekvalifikovana osoba izvršila na pogrešan način mogla bi predstavljati sigurnosne rizike i ugroziti korisnika.

1 Važna uputstva za sigurnost i zaštitu prirodne sredine

- Kabl mora biti postavljen tako da ne postoji opasnost od slučajnog povlačenja ili spoticanja o njega.
- Uređaj držite izvan dohvata djece.
- U slučaju da ovaj uređaj treba da koriste djeca od 8 i više godina ili osobe sa smanjenim fizičkim, čulnim ili mentalnim sposobnostima ili sa nedostatkom iskustva ili znanja, korisnik mora biti nadziran ili upućen u siguran način upotrebe uređaja i mora razumjeti posljedične potencijalne rizike od opasnosti. Djeca se ne smiju igrati s uređajem. U slučaju da djeca čiste uređaj ili vrše korisničko održavanje, moraju biti u potpunosti pod nadzorom.
- Kada je uređaj uključen, nikada ga ne smijete ostaviti bez nadzora.
- Nikada ne otvarajte uređaj ni pod kojim uslovima. Ne prihvaća se odgovornost za oštećenja uzrokovana nepravilnim rukovanjem.

1 Važna uputstva za sigurnost i zaštitu prirodne sredine

- Provjerite da li napon na natpisnoj pločici (na ručki uređaja) odgovara naponu lokalnog napajanja. Jedini način da aparat isključite iz električne mreže je da ga isključite iz utičnice.
- Nikada nemojte omotati kabl za napajanje oko uređaja.
- Nikada ne koristite uređaj na ili u blizini gorivih ili zapaljivih površina ili namještaja. Ne dozvolite da se uređaj dodiruje ili prekriva zapaljivim materijalima, kao što su zavjese, tkanina, tapete itd. Vodite računa da se uređaj uvijek nalazi na sigurnoj udaljenosti od zapaljivih materijala i namještaja.
-  **UPOZORENJE** Nemojte da koristite uređaj blizu kade, tuša, kadica ili posuda napunjenih vodom.
- Opasnost od opekotina. Uređaj držite izvan dohvata male djece, posebno tokom upotrebe i ohladite ga.

1 Važna uputstva za sigurnost i zaštitu prirodne sredine

- Uređaj uvek postavite sa postoljem, ako ga ima, na stabilnu ravnu površinu otpornu na toplotu.

1.2 Usaglašenost sa direktivom WEEE i Odlaganje otpadnog proizvoda:

Ovaj proizvod je usklađen s Direktivom EU WEEE (2012/19/EU). Ovaj proizvod nosi simbol klasifikacije za odlaganje električne i elektronske opreme (WEEE).



Ovaj simbol označava da ovaj proizvod ne treba odlagati sa ostalim otpadom iz domaćinstva na kraju vijeka upotrebe. Korišćeni uređaj mora se vratiti u službeno zbirno mjesto za recikliranje električnih i elektronskih uređaja. Da biste pronašli ove sisteme za prikupljanje, obratite se lokalnim nadležnim organima ili prodavaču kod kojeg je proizvod kupljen.

Svako domaćinstvo igra važnu ulogu u obnavljanju i recikliranju starog aparata. Odgovarajuće odlaganje korišćenog aparata pomaže u sprječavanju potencijalnih negativnih posljedica po životnu sredinu i zdravlje ljudi.

1.3 Usklađenost sa RoHS direktivom

Proizvod koji ste kupili je usklađen s Direktivom EU RoHS (2011/65/EU). On ne sadrži štetne i zabranjene materijale navedene u Direktivi.

1 Važna uputstva za sigurnost i zaštitu prirodne sredine

1.4 Informacija o ambalaži



Ambalaža proizvoda je proizvedena od sekundarnih sirovina u skladu s našim nacionalnim propisima za zaštitu okoliša. Ne bacajte ambalažu sa kućnim ili drugim otpadom. Odnosite je do sabirnih centara za ambalažu koje su odredile lokalne

vlasti.

2 Pregled

2.1 Kontrole i dijelovi

Pogledajte sliku na stranici 3.

1. Dugme za uključivanje/isključivanje
2. Kontrola temperature osjetljiva na dodir
3. Tipka funkcije za turbo brzinu
4. LED ekran
5. Pokretne ploče obložene keramikom nalivene uljem ružičastog lotosa
6. Tipka za zaključavanje ploča
7. Kabl za napajanje sa omčicom za kačenje

2.2 Tehnički podaci

Napajanje:

100–240 V~, 50–60 Hz

Izlaz: 50-52W

Klasa električne izolacije: II

Zadržana su prava na tehničke i dizajnerske izmjene.

Vrijednosti koje su date na oznakama postavljenim na vaš uređaj ili drugim štampanim materijalima koje ste dobili sa uređajem predstavljaju vrijednosti koje su dobijene u laboratorijama, u skladu sa važećim standardima. Ove vrijednosti mogu varirati ovisno o upotrebi aparata i uslovima okoline.

3 Rukovanje

3.1 Struktura kose

Uređaj omogućava individualno podešavanje temperature. Sljedeće pojedinačne postavke se preporučuju za najbolji rad sa navedenim strukturama kose:

- Za finu, lomljivu, plavu farbanu kosu: 160 °C do 180 °C
- Za normalnu kosu: 180 °C do 200 °C
- Za jaku, otpornu, gustu kosu: 200 °C do 220 °C

3.2 Automatsko isključivanje

- Uređaj će se automatski isključiti sat vremena nakon što ga završite koristiti.

3.3 Mogućnosti oblikovanja kose

Sa aparatom za oblikovanje kose HS 7130 možete:

- ispraviti kosu
- oblikovati krajeve (uvijanje prema unutra ili prema van)

– napraviti meke kaskadne talase i uvojke

3.4 Postavke temperature

1. Ako dodirnete dugme za odabir temperature (2) i pomjerite se sa postavki niže na višu temperaturu, odgovarajuća temperatura će zatreperiti na LED ekranu. Kada ploče za oblikovanje kose dostignu željenu temperaturu, prikaz temperature prestaje da treperi i neprestano svijetli.
2. Ako dodirnete dugme za odabir temperature (2) i pomjerite se sa postavke više na nižu temperaturu, odgovarajuća temperatura će zatreperiti na LED ekranu. Prikaz temperature će neprestano svijetliti kada ploče dostignu željenu temperaturu.

3 Rukovanje

3.5 Postavke zaključavanja

Postavka temperature se automatski zaključava 5 sekundi nakon što je postavljena željena temperatura. To znači da se postavka temperature ne može promijeniti dok se uređaj koristi. Ako želite da promijenite postavku temperature, jednostavno pritisnite i držite dugme +/- 2 sekunde da biste otključali postavku temperature.

3.6 Turbo funkcija (3)

Kada pritisnete dugme Turbo funkcije, nivo temperature će biti postavljen na 220 °C, što je najviši nivo temperature.

4 Informacija

4.1 Čišćenje i održavanje

1. Isključite uređaj i izvucite utikač (7) iz napajanja.
2. Prije čišćenja pustite da se uređaj potpuno ohladi. Uređaj se može jako zagrijati; može proći i do 45 minuta da se ohladi.
3. Kućište i ploče za oblikovanje kose čistite samo mekom vlažnom krpom.

4.2 Skladištenje

- Ako ne planirate koristiti aparat duže vrijeme, pažljivo ga spremite.
- Vodite računa da je isključen, potpuno se ohladio i potpuno se osušio.
- Ne obmotavajte kabl za napajanje oko uređaja.
- Čuvajte uređaj na hladnom suvom mjestu.
- Vodite računa da je aparat izvan dohvata djece.
- Zaključajte ploče uređaja za oblikovanje na njihovo mjesto pomoću dugmeta za zaključavanje ploča (6).



Prilikom puštanja u rad, opšte upotrebe i čišćenja, obratite pažnju na uputstva na stranama 4-5 ovog uputstva za upotrebu.

Ве молиме најнапред прочитајте го ова упатство!

Почитуван кориснику,

Ви благодариме што купивте производ од марката Grundig. Се надеваме дека добро ќе Ви користи овој апарат, кој е произведен со висок квалитет и според најнова технологија. Затоа Ве молиме внимателно прочитајте го целото упатство за употреба и другата приложена документација пред да го користите апаратот и чувајте ги во случај да Ви затребаат. Ако му го дадете апаратот на некој друг, дајте му го и упатството за употреба. Следете ги сите предупредувања

и информации што се дадени во упатството за употреба.

Значење на симболите

Во различни делови од ова упатство се употребени следниве симболи:



Важни информации и корисни совети во врска со користењето на апаратот.



ПРЕДУПРЕДУВАЊЕ: Предупредувања во врска со опасни ситуации поврзани со безбедноста на човечкиот живот и на материјалниот имот.



Класа за електрична изолација.



Овој производ е произведен во објекти со еколошка средина и висок квалитет.

1 Важни упатства за безбедноста и животната средина

Ве молиме внимателно прочитајте го упатството пред да го користите уредот! Ве молиме следете ги сите безбедносни упатства! Со неправилно користење на уредот може да се предизвика оштетување. Ве молиме чувајте го упатството за во иднина да се повикате на него. Во случај уредот да се предаде на трета страна, ова упатство мора да се пренесе и на новиот сопственик или корисник.

1.1 Општа безбедност

- Овој уред е наменет само за домашна употреба.
- Не користете го уредот во када или туш, над мијалник или во базен исполнет со вода. Не користете со влажни раце.

1 Важни упатства за безбедноста и животната средина

- Не потопувајте го уредот во вода и не дозволувајте контакт со вода, дури и при чистење на уредот.
- Ако го користите овој уред во бањата, мора да се исклучи од струја по употреба, бидејќи водата во близина на уредот сè уште може да биде опасна дури и кога уредот е исклучен.
- Секогаш исклучувајте го уредот од струја пред да го чистите или да вршите какво било одржување.
- За дополнителна заштита, инсталирајте RCD (уред за преостаната струја) со рејтинг на преостаната струја не повисок од 30 mA во колото. Прашајте го Вашиот електричар за ова.

1 Важни упатства за безбедноста и животната средина

- Уредот не смее да биде покриен со ништо, на пр. крпи.
- За време на работата, не ставајте го уредот на мек тапаџир, перници или ќебиња, хартија или картон, пластика или запаливи или незаштитени полирани површини.
- Уредот може да стане многу жежок. Никогаш не оставајте коса помеѓу жешките плочи за обликување повеќе од неколку секунди.
- Никогаш не дозволувајте жешките плочи за обликување да го допрат Вашето лице, врат или скалп. Не допирајте со голи раце.
- Исклучете го уредот од струја веднаш по употреба. Не исклучувајте од струја со влечење на кабелот за напојување.

1 Важни упатства за безбедноста и животната средина

Поставете го уредот на површина отпорна на топлина и оставете да се излади.

- Не користете го уредот доколку има видливи оштетувања.
- Сите наши апарати за домаќинство GRUNDIG се во согласност со тековните важечки безбедносни стандарди. Доколку има било какви оштетувања на уредот или неговиот кабел за напојување, тој мора да се поправи од сервисен центар или да се замени, за да избегнете потенцијален ризик од опасност. Секоја поправка извршена погрешно од неквалификувано лице може да претставува безбедносен ризик и да го загрози корисникот.

1 Важни упатства за безбедноста и животната средина

- Кабелот мора да биде поставен така што да нема ризик случајно да го повлечете или да се сопнете.
- Уредот секогаш нека биде вон дофат на деца.
- Во случај овој уред да се користи од деца на возраст од 8 години и повеќе или од лица со намалени физички, сензорни или ментални способности или со недостаток на искуство или знаење, корисникот мора да биде под надзор или да му се дадат инструкции за безбедно користење на уредот и мора да ги разбира последователните потенцијални ризици од опасност. Децата не смеат да си играат со овој уред. Во случај кога деца го чистат уредот или извршуваат корисничко

1 Важни упатства за безбедноста и животната средина

одржување, тие мора да бидат под целосен надзор.

- Кога уредот е вклучен, не смее да се остави без надзор.
- Не отворајте го уредот, под никакви околности. Нема да се прифати никаква одговорност за штета предизвикана од неправилна употреба.
- Ве молиме проверете дали напонот на плочата со ознаки (на рачката на уредот) одговара на локалниот напон за напојување. Единствениот начин да го исклучите уредот од напојување е да го исклучите од струја.
- Не виткајте го кабелот за напојување околу уредот.

1 Важни упатства за безбедноста и животната средина

- Не користете го уредот на или во близина на запаливи области или мебел. Не дозволувајте уредот да се допира или покрива со запаливи материјали, како што се завеси, ткаенина, сидови итн. Осигурајте се дека уредот секогаш се чува на безбедно растојание подалеку од запаливи материјали и мебел.



- **ПРЕДУПРЕДУВАЊЕ** Не користете го овој апарат во близина на кади, тушеви, базени или други садови што содржат вода.
- Опасност од запалување. Чувајте го апаратот подалеку од дофат на мали деца, особено за време на употребата и ладењето.

1 Важни упатства за безбедноста и животната средина

- Секогаш ставајте го апаратот на држачот, доколку го има, на отпорна на топлина, стабилна рамна површина.

1.2 Согласност со Директивата за отпадна електрична и електронска опрема (WEEE) и фрлање на отпадниот производ:

Овој производ е во согласност со Директивата на ЕУ за отпадна електрична и електронска опрема (2012/19/EU). Овој производ има симбол кој означува дека спаѓа во категоријата на отпадна електрична и електронска опрема (WEEE).



Овој симбол покажува дека производот не смее да се фрла заедно со друг отпад од домаќинството на крајот од неговиот век на траење. Користениот уред мора да се врати во одреден собирен пункт за рециклирање на електрични и електронски уреди. Распрашајте се каде има такви собирни пунктови кај локалните надлежни органи или во продавницата од која сте го купиле производот.

1 Важни упатства за безбедноста и животната средина

Секое домаќинство игра важна улога во рециклирањето на стариот апарат. Соодветното фрлање на користениот апарат помага да се спречат потенцијалните негативни последици по околината и по човечкото здравје.

1.3 Согласност со Директивата за рестрикција на опасни супстанции (RoHS)

Производот што го купивте е во согласност со Директивата за рестрикција на опасни супстанции (RoHS) на ЕУ (2011/65/EU). Не ги содржи штетните или забранети материјали наведени во Директивата.

1.4 Информации за пакувањето



Материјалите од амбалажата на овој производ се произведени од материјали што може да се рециклираат во склад со државните прописи за заштита на околината. Не ги фрлајте материјалите од амбалажата заедно со отпадот од домаќинството или со друг отпад. Однесете ги во пунктот за собирање материјали од амбалажа одреден од локалните надлежни органи.

2 Преглед

2.1 Контроли и делови

Видете ја сликата на страница 3.

1. Копче за вклучување/исклучување
2. Контрола на допир за температура
3. Копче за функцијата Турбо
4. ЛЕД екран
5. Керамички обложени плочи со масло од розов лотус
6. Копче за заклучување на плочите
7. Кабел за напојување со висечка јамка

2.2 Технички податоци

Напојување:

100-240 V~, 50-60 Hz

Излез: 50-52W

Класа за електрична изолација: II

Техничките модификации и дизајнот се со заштитно право.

Вредностите што се декларирани во ознаките поставени на Вашиот апарат или други печатени документи доставени со него, ги претставуваат вредностите што се добиени во лабораториите во согласност со соодветните стандарди. Овие вредности може да се разликуваат во зависност од начинот на користење на апаратот и од условите во околината во која се користи.

3 Употреба

3.1 Структура на косата

Уредот овозможува индивидуални поставки за температура. Следниве индивидуални поставки се препорачуваат за најдобро функционирање со наведените специфични структури за коса:

- За тенка, кршлива, фарбана, руса коса: 160 °C до 180 °C
- За нормална коса: 180 °C до 200 °C
- За силна, отпорна и густа коса: 200 °C до 220 °C

3.2 Автоматско исклучување

- Уредот автоматски ќе се исклучи еден час откако ќе завршите со употреба.

3.3 Можности за обликување

Со Вашиот обликувач за коса HS 7130, можете:

- да ја исправите косата
- да ги обликувате краевите (навнатре или нанадвор)
- да формирате меки скалести бранови и кадрици

3.4 Поставки на температурата

1. Доколку го допрете изборот на температура (2) и го преместите од пониска до повисока поставка, соодветната температура ќе трепка на LED екранот. Штом плочите за обликување ја достигнат потребната температура, екранот за температура престанува да трепка и вклучен е постојано.

3 Употреба

2. Доколку го допрете изборот на температура (2) и го преместите од повисока до пониска поставка, соодветната температура ќе трепка на LED екранот. Екранот за температура ќе свети постојано кога плочите ќе ја достигнат потребната температура.

3.5 Поставка за заклучување

Поставката за температура автоматски се заклучува 5 секунди откако е поставена потребната температура. Ова значи дека поставката за температура не може да се промени откако уредот е во употреба.

Доколку сакате да ја промените поставката за температура, едноставно притиснете и држете го копчето +/- 2 секунди за да ја отклучите поставката за температура.

3.6 Функција Турбо (3)

Кога ќе се притисне копчето за функцијата Турбо, нивото на температурата ќе се постави на 220°C, што е највисоко ниво на температура.

4 Информации

4.1 Чистење и грижа

1. Исклучете го уредот и исклучете го кабелот (7) од напојувањето.
2. Пред чистење, оставете го уредот целосно да се излади. Уредот може да стане многу жежок; може да потрае и до 45 минути за да се излади.
3. Чистете ги куќиштето и плочите за обликување само со мека влажна крпа.

4.2 Складирање

- Ако не планирате да го користите апаратот подолго време, внимателно складирајте го.
- Проверете дали е исклучен, целосно оладен и целосно сув.

- Не виткајте го кабелот за напојување околу апаратот.
- Чувајте го на ладно и суво место.
- Чувајте го апаратот подалеку од дофат на деца.
- Заклучете ги плочите за обликување на уредот во позиција, користејќи го копчето за заклучување на плочите (6).



За пуштање во работа, општа употреба и чистење, ве молиме почитувајте ги упатствата на страниците 4-5 од ова упатство за употреба.

Najprej preberite ta priročnik!

Dragi uporabnik,

Zahvaljujemo se vam za nakup izdelka Grundig. Upamo, da vam bo izdelek nudil največjo učinkovitost, saj je bil izdelan kot visoko kakovosten in z najmodernejšo tehnologijo. Zato vas prosimo, da natančno preberete ta celotna navodila in vse druge spremljajoče dokumente preden uporabljate izdelek in jih hranite kot referenco za prihodnjo uporabo. Če izdelek izročate nekemu drugemu, priložite tudi uporabniški priročnik. Upoštevajte vsa opozorila in podatke v navodilih za uporabo.

Pomen simbolov

V različnih poglavjih tega priročnika so uporabljeni naslednji simboli:

| | |
|---|---|
|  | Pomembne informacije in koristni nasveti o uporabi. |
|  | OPOZORILO: Opozorila pred nevarnimi situacijami o varnosti življenja in premoženja. |
|  | Razred električne izolacije. |



Ta izdelek je bil izdelan v okolju prijaznih najsodobnejših objektih.

1 Pomembna varnostna in okoljska navodila

Pred uporabo naprave natančno preberite ta navodila. Upoštevajte vsa varnostna navodila! Nepravilna uporaba naprave lahko povzroči poškodbo.

Ta navodila shranite za kasnejšo uporabo. V primeru predaje naprave tretji osebi, je treba ta navodila posredovati tudi novemu lastniku ali uporabniku.

1.1 Splošna varnost

- Ta naprava je namenjena samo za domačo uporabo.
- Naprave nikoli ne uporabljajte v kadi, pod prho, nad umivalnikom ali v umivalniku, ki je napolnjen z vodo. Nikoli je ne uporabljajte z mokrimi rokami.
- Naprave ne potopite v vodo in ne dovolite stika z vodo, tudi ne medtem, ko jo čistite.

1 Pomembna varnostna in okoljska navodila

- Če to napravo uporabljate v kopalnici, jo morate po uporabi izključiti iz napajanja, saj je voda blizu naprave še vedno lahko nevarna, četudi je bila naprava izklopljena.
- Pred čiščenjem ali kakršnimkoli vzdrževanjem napravo vedno izključite iz napajanja.
- Za dodatno zaščito v vezje namestite RCD (Naprava za residualni tok) z nazivno vrednostjo residualnega toka, ki ne presega 30 mA. O tem povprašajte svojega električarja.
- Naprave nikoli z ničemer ne pokrivajte, npr. z brisačo.
- Med delovanjem naprave nikoli ne postavljajte na oblazinjeno pohištvo, blazine ali odeje, papir ali karton, plastiko ter na gorljive ali nezaščitene polirane površine.
- Naprava lahko postane zelo vroča. Las nikoli ne pustite med vročimi ploščami za oblikovanje dlje kot nekaj sekund.

1 Pomembna varnostna in okoljska navodila

- Nikoli ne dovolite, da vroče plošče za oblikovanje pridejo v stik z vašim obrazom, vratom ali lasiščem. Ne dotikajte se z golimi rokami.
- Takoj po uporabi napravo izključite iz vtičnice. Nikoli ne izključite tako, da vlečete kabel. Napravo postavite na površino, ki je odporna na toploto in pustite, da se ohladi.
- Naprave ne uporabljajte, če je na njej vidna poškodba.
- Vsi naši gospodinjski aparati GRUNDIG so v skladu s trenutno veljavnimi varnostnimi standardi. Če je naprava ali njen napajalni kabel poškodovan, ga mora popraviti ali zamenjati servisni center, da se izognete možnim nevarnostim. Vsako nepravilno izvedeno popravilo s strani strokovno neusposobljene osebe lahko predstavlja tveganje za varnost in lahko ogrozi uporabnika.

1 Pomembna varnostna in okoljska navodila

- Kabel mora biti nameščen tako, da ne pride do nenamerne potega za kabel ali spotikanje ob njega.
- Napravo vedno hranite izven dosega otrok.
- V primeru, da bodo to napravo uporabljali otroci, stari 8 let ali več, ali osebe z zmanjšanimi fizičnimi, senzoričnimi ali duševnimi sposobnostmi ali s pomanjkanjem izkušenj ter znanja, morajo biti pod nadzorom ali so prejeli navodila o varni uporabi naprave in morajo razumeti, da lahko sledijo možna tveganja za nevarnost. Otroci se s to napravo ne smejo igrati. V primeru, da otroci čistijo napravo ali izvajajo vzdrževalna dela na njej, morajo biti pod nadzorom.
- Vklapljene naprave nikoli ne smete pustiti brez nadzora.
- Naprave ne odpirajte v nobenem primeru. Ne prevzemamo odgovornosti za škodo, nastalo zaradi nepravilnega ravnanja.

1 Pomembna varnostna in okoljska navodila

- Preverite ali napetost na tipski ploščici (na ročaju) ustreza lokalni napajalni napetosti. Edini način, da napravi prekinete napajanje je, da jo izključite iz napajanja.
- Napajalni kabel nikoli ne ovijajte okoli naprave.
- Naprave nikoli ne uporabljajte na ali blizu gorljivih ali vnetljivih površin ali pohištva. Ne dovolite, da se naprava dotika ali prekriva z vnetljivimi materiali, kot so zavese, tkanine, stene itd. Poskrbite, da bo naprava vedno na varni razdalji od vnetljivih materialov in pohištva.
-  **OPOZORILO** Te naprave ne uporabljajte v bližini kopalnih kadi, prh, umivalnikov ali drugih posod z vodo.
- Nevarnost opeklin. Napravo hranite izven dosega majhnih otrok, zlasti med uporabo, in tudi ko jo ohlajate.
- Napravo vedno namestite s stojalom, če obstaja, na toplotno odporno, stabilno, ravno površino.

1 Pomembna varnostna in okoljska navodila

1.2 Skladno z direktivo OEE0 in direktivo o odstranjevanju izrabljenih naprav:

Ta naprava je skladna z direktivo EU OEE0 (2012/19/EU). Ta izdelek nosi oznako klasifikacije za odpadno električno in elektronsko opremo (WEEE).



Ta oznaka pomeni, da ob koncu njegove življenjske dobe tega izdelka ne smete odstranjevati skupaj z drugimi gospodinjskimi odpadki. Uporabljeno napravo je treba vrniti na uradno točko za recikliranje električnih in elektronskih naprav. Za lokacije teh sistemov za zbiranje se obrnite na lokalne organe ali trgovca, kjer ste kupili izdelek.

Vsako gospodinjstvo ima pomembno vlogo pri obnovi in recikliranju starih naprav. Primerno odlaganje rabljenih naprav pomaga preprečevati potencialne negativne posledice za okolje in človekovo zdravje.

1.3 Skladnost z direktivo RoHS

Izdelek, ki ste ga kupili, je skladen z direktivo EU RoHS (2011/65/EU). Ne vsebuje škodljivih in prepovedanih snovi, navedenih v direktivi.

1.4 Informacije o embalaži



Embalažni materiali izdelka so izdelani iz materialov, ki jih je mogoče reciklirati, v skladu z nacionalnimi predpisi o okolju. Ne odlagajte embalažnih materialov skupaj z gospodinjskimi ali drugimi odpadki. Peljite jih v zbirne centre za embalažo, pooblaščen s strani lokalne uprave.

2 Pregled

2.1 Upravljalni gumbi in deli

Glejte sliko na strani 3.

1. Tipka za vklop/izklop
2. Upravljalni gumb temperature
3. Gumb funkcije Turbo
4. LED zaslon
5. Napolnjene z rožnatim oljem lotusa keramično prevlečene gibljive plošče
6. Gumb za zaklepanje plošč
7. Napajalni kabel z zanko za obešanje

2.2 Tehnični podatki

Električno napajanje:

100-240 V~, 50-60 Hz

Izhod: 50-52W

Razred električne izolacije. II

Tehnične in oblikovne spremembe so pridržane.

Vrednosti, ki so navedene v oznakah na vaši napravi ali drugih priloženih tiskanih dokumentih, predstavljajo vrednosti, pridobljene v laboratorijih v skladu z ustreznimi standardi. Te vrednosti se lahko razlikujejo glede na uporabo naprave in pogoje okolja.

3 Delovanje

3.1 Struktura las

Naprava omogoča individualne nastavitve temperature. Za najbolj učinkovito delo z določenimi strukturami las se priporočajo naslednje individualne nastavitve:

- Za tanke, krhke, barvane, blond lase: 160 °C do 180 °C
- Za normalne lase: 180 °C do 200 °C
- Za močne, trdne, debele lase: 200 °C do 220 °C

3.2 Samodejni izklop

- Naprava se bo samodejno izklopila eno uro po zaključku uporabe.

3.3 Možnosti oblikovanja

Z vašim oblikovalcem za lase HS 7130, lahko:

- ravnate lase
- oblikujete konice (oblikujete navznoter ali navzven)
- oblikujete mehke padajoče valove ali kodre

3.4 Nastavitev temperature

1. Če se dotaknete izbire temperature (2) in jo premaknete iz nižje v višjo nastavitev, bo na LED zaslonu utripala ustrezna temperatura. Ko plošče za oblikovanje dosežejo zahtevano temperaturo, prikaz temperature preneha utripati in neprekinjeno sveti.
2. Če se dotaknete izbire temperature (2) in jo premaknete iz višje v nižjo nastavitev, bo na LED zaslonu utripala ustrezna temperatura. Prikaz temperature bo neprekinjeno svetil, ko plošče dosežejo zahtevano temperaturo.

3 Delovanje

3.5 Nastavitev zaklepa

Nastavitev temperature se samodejno zaklene 5 sekund po nastavitvi zahtevane temperature. To pomeni, da ko začnete uporabljati napravo nastavitve temperature ni mogoče spremeniti. Če želite spremeniti nastavitev temperature, preprosto pritisnite in 2 sekundi držite gumb +/-, da odklenete nastavitev temperature.

3.6 Funkcija Turbo (3)

Ko pritisnete tipko funkcije Turbo, bo temperatura nastavljena na 220°C, kar je največja stopnja temperature.

4 Informacije

4.1 Čiščenje in vzdrževanje

1. Izklopite napravo in izvlecite vtič (7) iz električnega napajanja.
2. Pred čiščenjem pustite, da se naprava popolnoma ohladi. Naprava se lahko zelo segreje; zato lahko ohlajanje traja tudi do 45 minut.
3. Ohišje in plošče za oblikovanje čistite samo z mehko vlažno krpo.

4.2 Shranjevanje

- Če naprave dlje časa ne nameravate uporabljati, jo skrbno shranite.
- Prepričajte se, da je izključena iz napajanja, se je popolnoma ohladila in je popolnoma osušena.
- Ne navijajte napajalnega kabla okoli naprave.
- Shranjujte v hladnem, suhem prostoru.
- Poskrbite, da bo naprava izven dosega otrok.

- Plošče za oblikovanje zaklenite tako, da uporabite gumb za zaklepanje plošč (6).



Za zagon, splošno uporabo in čiščenje upoštevajte navodila na straneh 4-5 teh navodil za uporabo.

GRUNDIG

Beko Grundig Deutschland GmbH
Thomas-Edison-Platz 3
63263 Neu-Isenburg

www.grundig.com