



Libra Series

Pet Grooming Vacuum User Manual

- DE Benutzerhandbuch
- IT Manuale d'uso
- FR Manuel d'utilisation
- ES Manual de instrucciones

Thank you for purchasing ASTROPET product. Before using this product, please read the user manual carefully. Please keep the user manual properly for future reference.

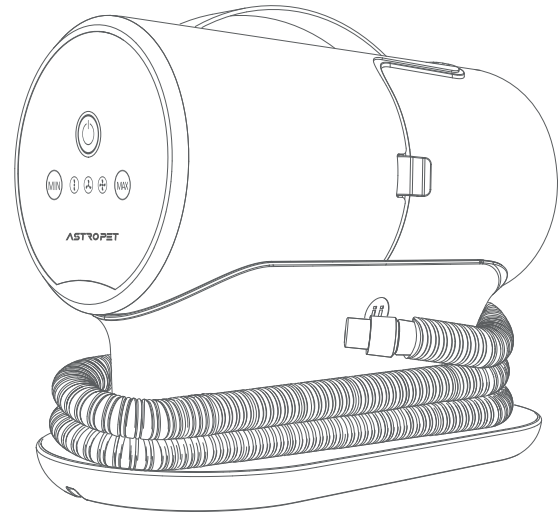

CONTENTS **EN**

• SAFETY INSTRUCTIONS	1
• In the box	2
• Product Overview	3
• How to use	4
• How to use accessories	5
• How to maintain	8
• Common troubleshooting	13
• Product main specifications	14
• Declaration of Conformity	15

INHALT **DE**

• SICHERHEITSHINWEISE	16
• In der Verpackung	17
• Produktübersicht	18
• Verwendung	19
• Verwendung von Zubehör	20
• Wartung	23
• Allgemeine Fehlerbehebung	28
• Die wichtigsten Produktspezifikationen	29

INDICE **IT**

• ISTRUZIONI DI SICUREZZA	30
• Contenuto della confezione	31
• Panoramica del prodotto	32
• Istruzioni per l'uso	33
• Come utilizzare gli accessori	34
• Manutenzione	37
• Risoluzione dei problemi comuni	42
• Specifiche principali del prodotto	43

CONTENU **FR**

• CONSIGNES DE SÉCURITÉ	44
• Contenu de la boîte	45
• Description du produit	46
• Comment utiliser l'appareil	47
• Comment utiliser les accessoires	48
• Comment entretenir l'appareil	51
• Opérations courantes de dépannage	56
• Principales spécifications du produit	57

CONTENIDO **ES**

• INSTRUCCIONES DE SEGURIDAD	58
• Contenido de la caja	59
• Presentación del producto	60
• Instrucciones de uso	61
• Uso de los accesorios	62
• Mantenimiento	65
• Solución de problemas comunes	70
• Principales especificaciones del producto	71

SAFETY INSTRUCTIONS

- This product may be used for domestic use only and may not be used for commercial or industrial purposes. This product should also not be used outdoors or in wet conditions.
- When using the product, please ensure that it is used in a safe environment and under the supervision of someone who understands the safe use of the product and its hazards. Never allow children or people with impaired thinking skills to use this product alone.
- Please take extra care when using this product near children and pets. Do not let children or pets play with this product.
- Dispose of all packaging materials properly. Keep away from children and pets.
- Do not use or store this product in wet places such as outdoors or in bathrooms.
- Please do not touch the power plug or this product with wet hands.
- Do not use this product to pick up wet hair or liquids.
- Please do not use this product if the power cord or power plug is damaged.
- Please do not disassemble this product by yourself. The wrong way of assembly may lead to electric shock or fire. Please contact us when you need repair services.
- Please do not use this product to pick up flammable or combustible liquids such as gasoline. Do not use this product to pick up high temperature or highly flammable objects such as cigarettes, matches, hot soot, etc., otherwise it may cause fire and explosion.
- Do not use the product in or near environments where flammable or combustible gases or liquids are present.
- Please do not pull the power cord. Please do not put heavy objects on the top of the product.
- Please do not put your fingers or other body parts into the suction port, please do not put foreign objects such as plastic bags into the suction port to avoid injury or product failure.
- Do not use chemical products with aromatics and fragrances on the filter, otherwise there is a risk of fire.
- Please keep the dust cup and filter cleaned regularly. Use of dust cup and filter in filthy conditions may cause product failure or accidents.
- When cleaning and maintaining the product, be sure to disconnect the power supply and unplug the power cord before doing so. Otherwise, there is a risk of electric shock, accidents and injuries.
- This product has a function to stop operation when the temperature rises abnormally. If the motor heats up abnormally, be sure to stop the operation immediately. If the suction port is blocked, stop the operation, take out the dust cup, make sure the suction port and filter are clean, and restart it again after 60 minutes.
- Be sure to install and use the filter correctly. Using this product with the filter removed may cause product failure.
- Please pay attention to the sharp edge of the accessories, beware of scratches. The blade has been sharpened for some of the accessories (such as the deshedding tool and electric clipper) due to functional needs. Please pay attention to safety when using the product.

Note: The flexible hose contain electrical wiring and should not be used to pick up water or be immersed in water for cleaning. Check the hose regularly and prohibit its use if it is damaged.

Vacuum Device

Vacuum Device *1

(One HEPA filter and one sponge filter have been pre-installed)

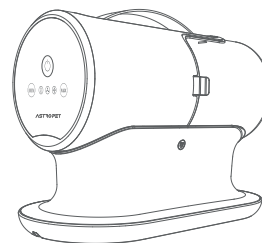

Accessories



Flexible Hose *1



Deshedding Brush *1



Grooming Brush *1



Electric Clipper *1

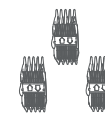

Guide Comb *3

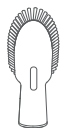

Cleaning Brush *1



Crevice Tool *1

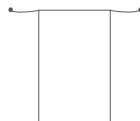

Storage Bag *1



User Manual *1



Warranty Card *1

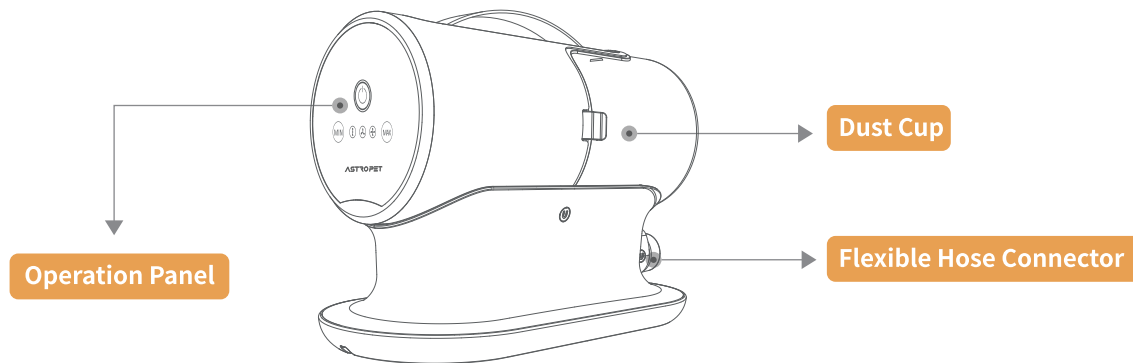

EN

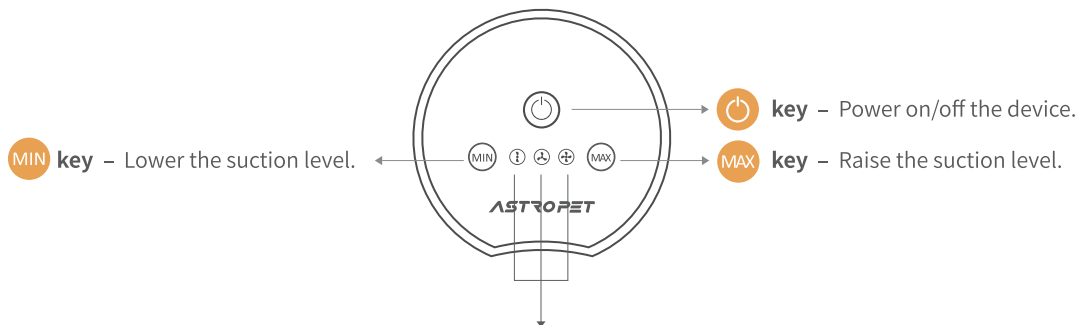

MIN key – Lower the suction level. **power key** – Power on/off the device.
MAX key – Raise the suction level.

Indicators - A total of three levels as in low / medium / high respectively, corresponding to different levels of suction power.

- 1 Connect the accessory and the vacuum device through the flexible hose. Please be careful to install the connectors at both ends of the hose tightly to avoid air leakage.

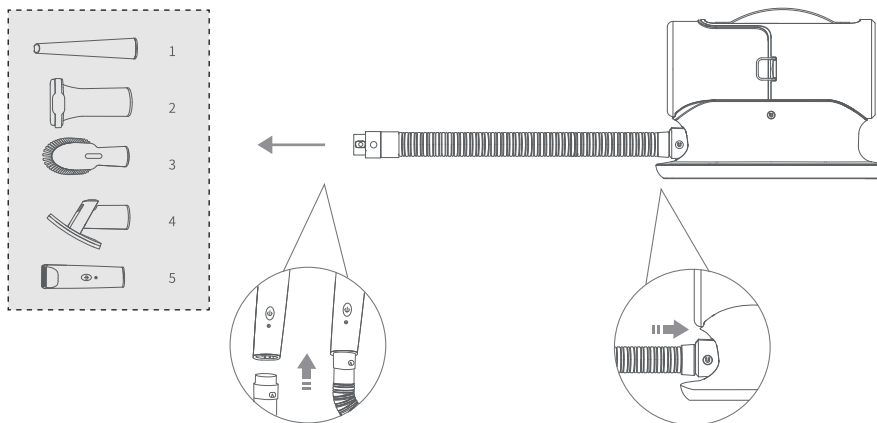

- 2 Plug the power cord of the vacuum device into a power socket.
- 3 Turn on the power switch of the vacuum device. Select a suction level as needed. There are three different suction levels as in low/medium/high.

Vacuum cleaners produce noise, so it is recommended that you start with the lowest suction level at the beginning, soothing your pet during use to avoid stress or fear. After your pet has adapted, adjust the suction power to a higher level as needed.

Note: Pay attention to the sharp edge of the accessories when using, beware of cuts.

How to use accessories

05



Grooming Brush

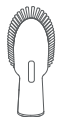

Cleaning Brush

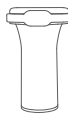

Deshedding Brush



Electric Clipper



Crevice Tool

Grooming Brush: It cleans the pet's body of floating hair and the waste inside the coat, making the coat smoother and fluffier.



Cleaning Brush: It can be used to clean pet hair or dust from clothes, sofas or carpets, and can also be used to clean pet's paws.

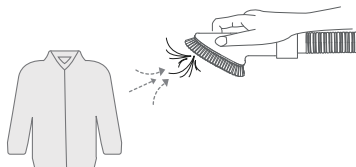

Deshedding Brush: It can be used to manually trim and clean up your pet's matted, overgrown hair.

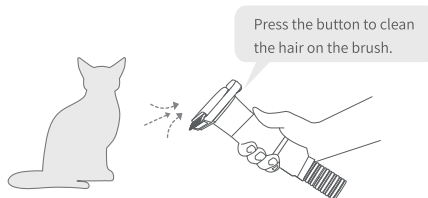

Note: Pay attention to the blade and sharp edge when using. Do not use excessive force to avoid causing scratches on your pet's skin.

How to use accessories

Crevice Tool: It can be used to clean pet hair or dust that falls in the cracks of sofas and beds.



Electric Clipper: It is used to finely trim pet hair and draw it into the dust cup. Trimming and grooming and vacuuming are solved at once.

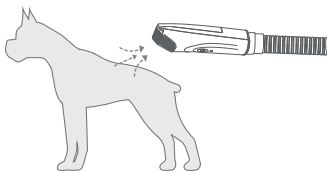

There is an independent power switch button on the electric clipper. After the vacuum device is turned on, you can control the electric clipper separately by this power button, which is more convenient to use.

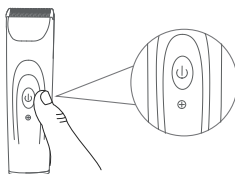

Note: The clipper is for trimming pet hair only. Please be careful with the soft parts of your pet's skin and do not use excessive force to avoid causing scratches on your pet's skin.

Guide Combs

According to the different length of the pet's hair and different trimming and grooming needs, guide combs with different lengths can be replaced and used together with electric clipper. There are 3 guide combs in the package and each guide comb can meet the needs of two different sizes. Simply reverse the mounting direction of the guide comb when using.

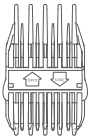

3mm & 6mm (1/8 & 1/4 inch)



9mm & 12mm (3/8 & 1/2 inch)

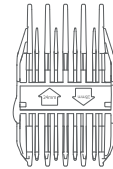

18mm & 24mm (3/4 & 1 inch)

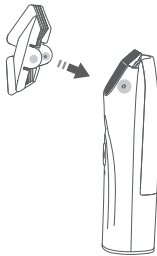

Note: Please keep the guide combs in a safe place when not in use to prevent loss.

Dust cup maintenance

- 1 Lift and remove the dust cup slightly in the direction of the arrow.

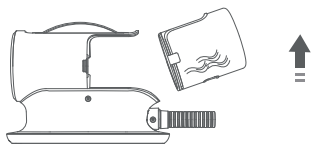

- 2 Push the snap to open the dust cup and empty it.

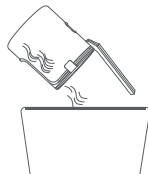

- 3 Install the dust cup in the direction of the arrow.

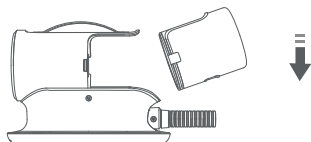

Notes:

- Be careful when removing and installing the dust cup.
- If the removed dust cup is cleaned by water, remember to wait until the dust cup is completely dry before installing it to prevent electric shock or damage caused by water in the motor.

HEPA filter maintenance

- 1 Remove the dust cup and take out the HEPA filter.

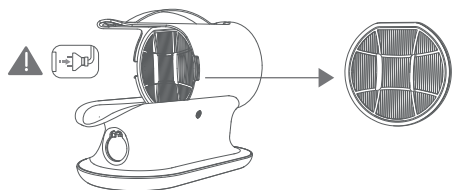

- 2 Please wash it with tap water and drain the water after washing.

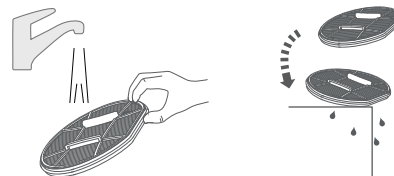

- 3 Place it in a well-ventilated place for at least 24 hours and leave it to dry sufficiently.

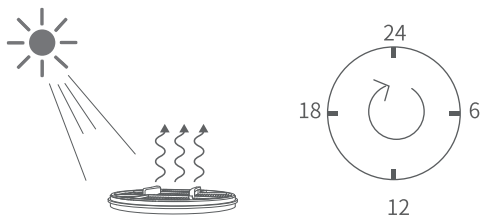

- 4 Install the HEPA filter back in place after it is completely dry. Be sure to install the HEPA filter before using the vacuum device.

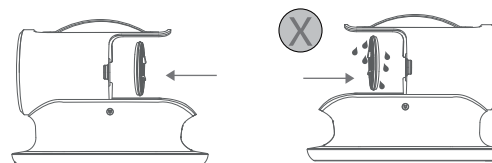

Notes:

- Please clean the HEPA filter regularly according to the frequency of use and dirt condition.
- Remember to disconnect the power supply and unplug it from the socket when cleaning.
- Be sure to install the HEPA filter after it is completely dry, otherwise it may cause electric shock and product failure.

Sponge filter maintenance

- 1 Remove the dust cup and take out the sponge filter.

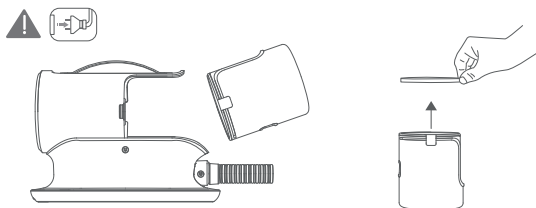

- 2 Please wash it with tap water and drain the water after washing.



- 3 Place it in a well-ventilated place for at least 24 hours and leave it to dry sufficiently.

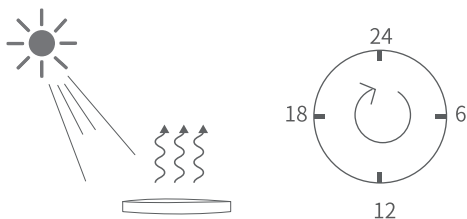

- 4 Install the sponge filter back in place after it is completely dry. Be sure to install the sponge filter before using the vacuum device.

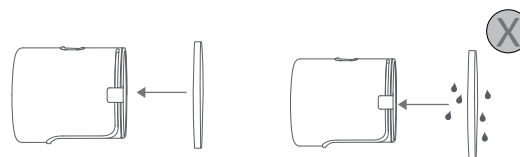

Notes:

- Please clean the sponge filter regularly according to the frequency of use and dirt condition.
- Remember to disconnect the power supply and unplug it from the socket when cleaning.
- Be sure to install the sponge filter after it is completely dry, otherwise it may cause electric shock and product failure.

Electric clipper maintenance

- 1 Remove the cutter head in the direction shown by the arrow.

Note: The cutter head is very sharp, please be careful not to cut your hand.

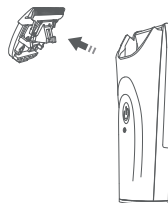

- 2 The suction port of the flexible hose can be used to pick up the hair and dust from the cutter head and cutter holder.

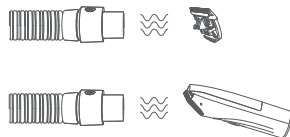

- 3 After using for a period of time, you can add an appropriate amount of razor lubricant to the head (not included in the package).



Note: The electric clipper is not waterproof, please do not flush it under water to avoid damage.

Flexible hose storage

Wrap the flexible hose clockwise around the base of the vacuum device. The hose suction port can be fixed on the side of the vacuum device by magnetic connection.

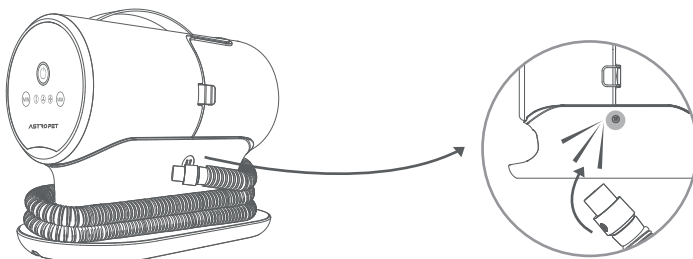

Power cord storage

The power cord can be wrapped around and stored in the slot at the bottom of the product.

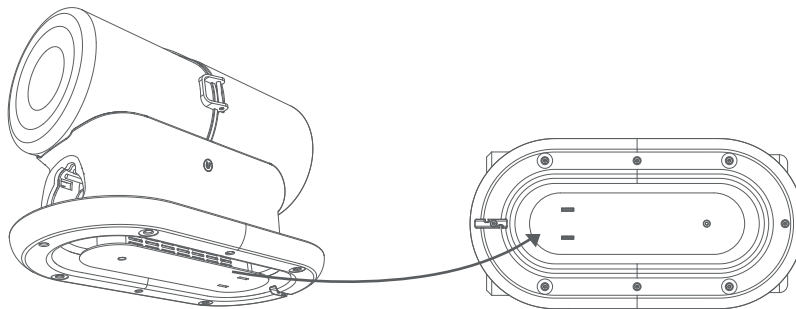

Common troubleshooting

Frequently Asked Questions	Possible causes of failure	Suggested solutions
The product can not be powered on.	The power cord is not plugged in or there's no power to the socket.	Check if the power cord is plugged in and is the socket has power.
Low suction power.	The hose is blocked.	Clean the suction ports at both ends of the hose to ensure that there are no foreign objects blocking it. Avoid tangling and knotting the hose when using.
	The dust cup is full.	Empty the dust cup.
	The HEPA filter or sponge filter is too filthy.	Clean the HEPA filter or the sponge filter.
	Dust cup or accessories are not properly installed.	Check if the dust cup or accessories are in place according to the user manual.
	Comb-type accessories are clogged with hair.	Promptly clean comb-type accessories by removing the hair.

Note: If the above methods do not solve the issue, please stop using the product and contact the after-sales service for assistance.

Product main specifications

Power supply specification	220-240V~ 50/60Hz
Power	600W
Flexible hose length	1.5 m/59 inches
Power cord length	1.65 m/65 inches
Dust cup capacity	2L
Size of vacuum device	L320*W160*H225 mm/L12.6*W6.3*H8.9 inches
Weight	2 kg/4.4 lbs

EU Declaration of Conformity

Product description: Pet Grooming Vacuum

Type designation(s): Libra Series

Trademark: ASTROPET

Hereby we,

Name of company: CTG China Trading GmbH

Address: IMMENGARTEN 8,30926 SEELZE,GERMANY

declare under our sole responsibility that the product described above is in conformity with the relevant Union harmonization legislations:European Directive(Low Voltage Directive 2014/35/EU,Electromagnetic Compatibility Directive 2014/30/EU)

The following harmonized standards and/or other relevant standards have been applied,which included for Article 3.1a Health, Article 3.1b EMC, Article 3.1a Electrical Safety requirements:

EN IEC 55014-1:2021

EN IEC 55014-2:2021

EN IEC 61000-3-2:2019+A1:2021

EN 61000-3-3:2013+A2:2021

EN 60335-1:2012+A11:2014+A13:2017+A1:2019+A2:2019+A14:2019+A15:2021

EN 60335-2-2:2010 + A11:2012 + A1:2013

EN 60335-2-8:2015+A1:2016

EN 62233:2008

The performed the conformity assessment according to the European Directive, The laboratory issuing the report is Shenzhen NTEK Testing Technology Co., Ltd.

This declaration of conformity is issued under the sole responsibility of the manufacturer.

On behalf of: CTG China Trading GmbH

Date: April 1, 2023

- Dieses Produkt darf nur für den Hausgebrauch und nicht für gewerbliche oder industrielle Zwecke verwendet werden. Dieses Produkt darf auch nicht im Freien oder in feuchter Umgebung verwendet werden.
- Stellen Sie während der Nutzung des Produkts bitte sicher, dass es in einer sicheren Umgebung und unter Aufsicht einer Person verwendet wird, die mit der sicheren Verwendung des Produkts und seinen Gefahren vertraut ist. Lassen Sie niemals Kinder oder Personen mit Beeinträchtigung des Denkvermögens dieses Produkt allein benutzen.
- Seien Sie besonders vorsichtig, wenn Sie dieses Produkt in der Nähe von Kindern und Haustieren verwenden. Bitte lassen Sie Kinder oder Haustiere nicht mit diesem Produkt spielen.
- Entsorgen Sie alle Verpackungsmaterialien ordnungsgemäß. Von Kindern und Haustieren fernhalten.
- Verwenden oder lagern Sie dieses Produkt nicht an feuchten Orten wie im Freien oder in Badezimmern.
- Den Netzstecker oder dieses Produkt nicht mit nassen Händen berühren.
- Verwenden Sie dieses Produkt nicht zum Aufsaugen von nassen Haaren oder Flüssigkeiten.
- Verwenden Sie dieses Produkt nicht, wenn das Netzkabel oder der Netzstecker beschädigt ist.
- Demontieren Sie dieses Produkt nicht selbst. Eine falsche Montage kann zu einem elektrischen Schlag oder Brand führen. Bitte wenden Sie sich an uns, wenn Reparaturen notwendig sind.
- Dieses Produkt auf keinen Fall verwenden, um entflammare oder brennbare Flüssigkeiten wie Benzin aufzusaugen. Verwenden Sie dieses Produkt nicht zum Aufsaugen von heißen oder leicht entflammaren Gegenständen wie Zigaretten, Streichhölzern, heißem Ruß usw., da es sonst zu Bränden und Explosionen kommen kann.
- Verwenden Sie das Produkt nicht in oder in der Nähe von Umgebungen, in denen entflammare oder brennbare Gase oder Flüssigkeiten vorhanden sind.
- Ziehen Sie nicht am Netzkabel. Stellen Sie keine schweren Gegenstände auf das Produkt.
- Stecken Sie auf keinen Fall Ihre Finger oder andere Körperteile in die Ansaugöffnung. Keine Fremdkörper wie Kunststoffbeutel in die Ansaugöffnung stecken, um Verletzungen oder Produktausfälle zu vermeiden.
- Verwenden Sie keine chemischen Produkte mit Aromastoffen und Duftstoffen auf dem Filter, sonst besteht Brandgefahr.
- Den Staubbehälter und den Filter regelmäßig reinigen, andernfalls kann das zu Produktausfällen oder Unfällen führen.
- Trennen Sie vor der Reinigung und Wartung das Gerät von der Stromversorgung und ziehen Sie den Netzstecker. Andernfalls besteht die Gefahr von Stromschlägen, Unfällen und Verletzungen.
- Dieses Produkt verfügt über eine Funktion, die den Betrieb unterbricht, wenn die Temperatur abnormal ansteigt. Wenn sich der Motor ungewöhnlich stark erhitzt, müssen Sie die Nutzung sofort einstellen und das Gerät ausschalten. Wenn die Ansaugöffnung verstopft ist, stellen Sie die Nutzung sofort ein und schalten Sie das Gerät aus. Entnehmen Sie den Staubbehälter, vergewissern Sie sich, dass die Ansaugöffnung und der Filter sauber sind, und starten Sie das Gerät nach 60 Minuten erneut.
- Achten Sie darauf, dass der Filter korrekt installiert ist, damit er funktioniert. Die Verwendung des Geräts ohne Filter kann zu einem Geräteausfall führen.
- Achten Sie auf die scharfen Kanten am Zubehör, um Kratzer zu vermeiden. Bei einigen Zubehörteilen (z. B. Entfilzwerkzeug und elektrische Schermaschine) wurden die Klängen aus funktionalen Gründen geschärft. Bei der Verwendung dieses Produkts unbedingt auf die Sicherheit achten.

Hinweis: Der flexible Schlauch enthält elektrische Leitungen und darf nicht zum Aufsaugen von Wasser verwendet oder zum Reinigen in Wasser getaucht werden. Überprüfen Sie den Schlauch regelmäßig und verwenden Sie ihn nicht weiter, wenn er beschädigt ist.

Sauggerät

Sauggerät *1

(Ein HEPA-Filter und ein Schaumstofffilter sind vorinstalliert)

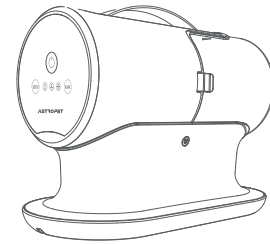

Zubehör



Flexibler Schlauch *1



Entfilzungsbürste *1



Pflegebürste *1



Elektrische Schermaschine *1

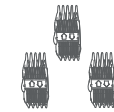

Führungskamm *3

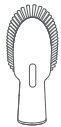

Reinigungsbürste *1



Fugendüse *1

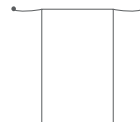

Aufbewahrungstasche *1



Benutzerhandbuch *1

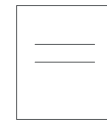

Garantiekarte *1

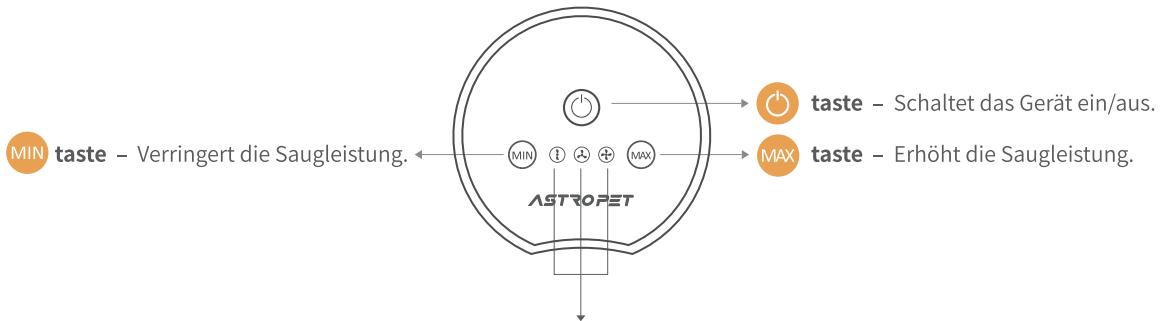
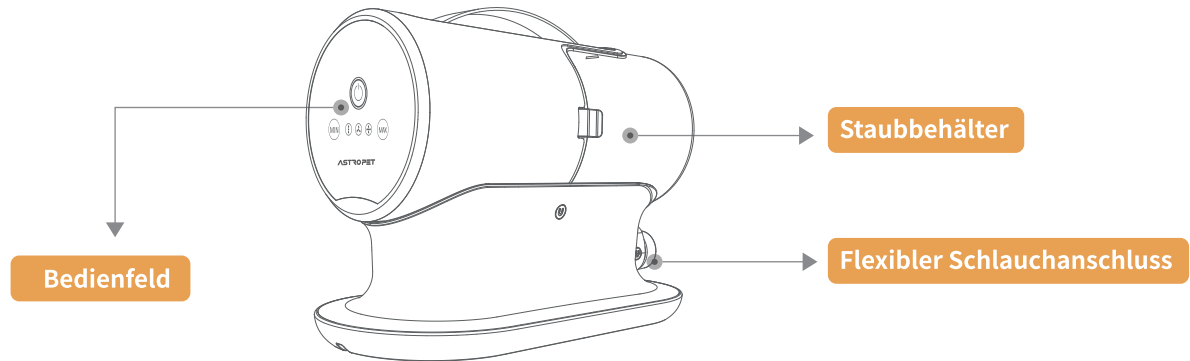

 **indikatoren** - Insgesamt drei Stufen (niedrig/mittel/hoch), die den verschiedenen Saugleistungen entsprechen.

- 1 Verbinden Sie das Zubehör und das Sauggerät über den flexiblen Schlauch. Achten Sie sorgfältig darauf, dass die Anschlüsse an beiden Enden des Schlauchs fest sitzen, damit keine Luft entweicht.

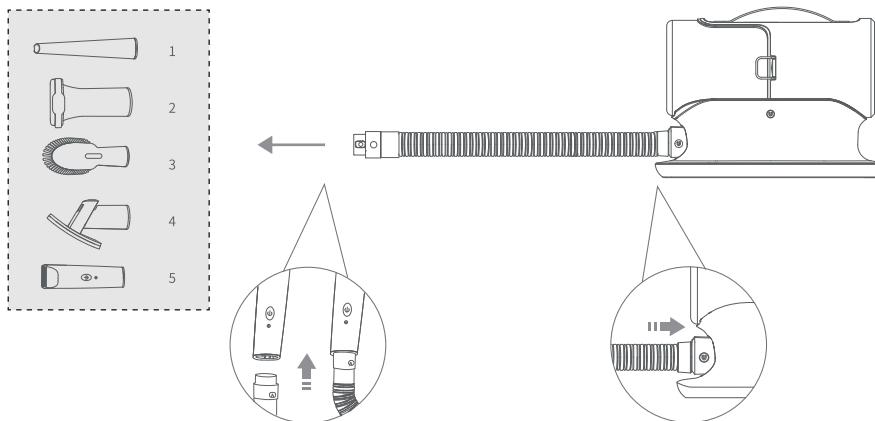

- 2 Das Netzkabel des Sauggeräts in eine Netzsteckdose stecken.
- 3 Den Netzschalter des Sauggeräts einschalten. Eine Saugleistungsstufe nach Bedarf auswählen. Es gibt drei verschiedene Saugleistungsstufen (niedrig/mittel/hoch).
Staubsauger erzeugen Lärm, daher empfiehlt es sich, zu Beginn mit der niedrigsten Saugleistungsstufe zu beginnen und Ihr Haustier während der Benutzung zu beruhigen, um Stress oder Angst zu vermeiden. Nachdem sich Ihr Haustier daran gewöhnt hat, können Sie die Saugleistung je nach Bedarf erhöhen.

Hinweis: Achten Sie bei der Verwendung auf die scharfen Kanten am Zubehör, um Schnittverletzungen zu vermeiden.

Verwendung von Zubehör

20



Pflegebürste

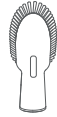

Reinigungsbürste



Entfilzungsbürste



Elektrische Schermaschine



Fugendüse

Pflegebürste: Sie reinigt den Körper Ihres Haustieres von fliegenden Haaren und Abfallstoffen im Fell und macht das Fell glatter und flauschiger.



Reinigungsbürste: Sie kann verwendet werden, um Kleidung, Sofas oder Teppiche von Tierhaaren oder Staub zu befreien und auch die Pfoten von Haustieren zu reinigen.

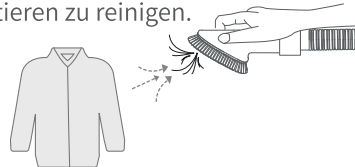

Entfilzungsbürste: Er kann zum manuellen Trimmen und Säubern von verfilztem, langem Haar Ihres Haustiers verwendet werden.



Hinweis: Bei der Verwendung unbedingt auf die Klinge und die scharfe Kante achten. Wenden Sie keine übermäßige Kraft an, um Kratzwunden auf der Haut Ihres Haustieres zu vermeiden.

DE

Fugendüse: Sie kann verwendet werden, um Tierhaare oder Staub zu entfernen, der in die Ritzen von Sofas und Betten gelangt ist.



Elektrische Schermaschine: Sie wird verwendet, um Tierhaare fein zu trimmen und in den Staubbehälter zu saugen. Trimmen, Pflegen und Saugen sind in einem Arbeitsgang erledigt.

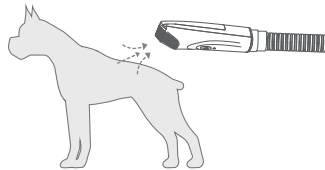

Die elektrische Schermaschine verfügt über einen unabhängigen Einschaltknopf. Nach dem Einschalten des Staubsaugers können Sie die elektrische Schermaschine mit dieser Taste separat steuern, was die Bedienung erleichtert.

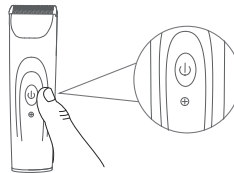

Hinweis: Die Schermaschine ist nur zum Trimmen von Tierhaaren geeignet. Seien Sie bitte vorsichtig mit den weichen Teilen der Haut Ihres Haustieres und wenden Sie keine übermäßige Kraft an, um Kratzwunden auf der Haut Ihres Haustieres zu vermeiden.

Führungskämme

Je nach Haarlänge Ihres Haustieres und den verschiedenen Trimm- und Pflegebedürfnissen können Führungskämme mit unterschiedlichen Längen ausgetauscht und zusammen mit der elektrischen Schermaschine verwendet werden. Die Verpackung enthält drei Führungskämme und jeder Führungskamm hat zwei verschiedenen Größen. Drehen Sie einfach die Installationsrichtung für den Führungskamm bei der Verwendung um.

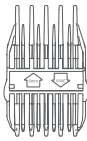

3 mm und 6 mm
(1/8 und 1/4 Zoll)

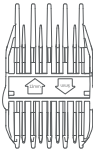

9 mm und 12 mm
(3/8 und 1/2 Zoll)

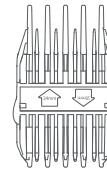

18 mm und 24 mm
(3/4 und 1 Zoll)

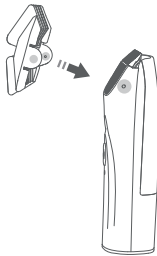

Hinweis: Bewahren Sie die Führungskämme an einem sicheren Ort auf, wenn Sie sie nicht benutzen, damit sie nicht verloren gehen.

Staubbehälter warten

- 1 Den Staubbehälter leicht in Pfeilrichtung anheben und abnehmen.

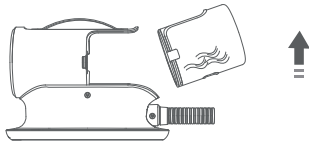

- 2 Drücken Sie auf den Druckknopf, um den Staubbehälter zu öffnen und zu entleeren.

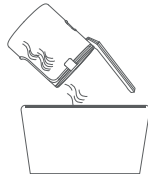

- 3 Den Staubbehälter in Pfeilrichtung wieder einsetzen.

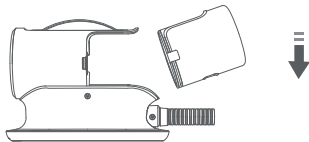

Hinweise:

- Seien Sie vorsichtig, wenn Sie den Staubbehälter entfernen und wieder einsetzen.
- Wenn Sie den Staubbehälter entfernen und mit Wasser reinigen, warten Sie unbedingt, bis der Staubbehälter vollständig getrocknet ist, bevor Sie ihn wieder einbauen, um einen Stromschlag oder Schäden durch Wasser im Motor zu vermeiden.

HEPA-Filter warten

- 1 Entfernen Sie den Staubbehälter und nehmen Sie auch den HEPA-Filter heraus.

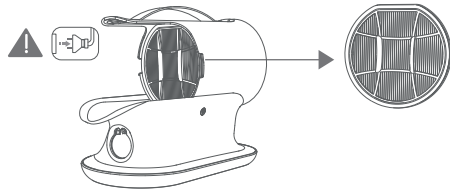

- 2 Mit Leitungswasser waschen und das Wasser nach dem Waschen ablaufen lassen.



- 3 Legen Sie ihn für mindestens 24 Stunden an einen gut belüfteten Ort und lassen Sie ihn ausreichend trocknen.

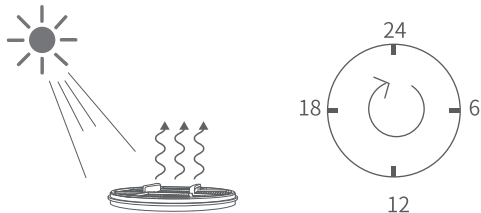

- 4 Den HEPA-Filter wieder installieren, nachdem er vollständig getrocknet ist. Setzen Sie den HEPA-Filter unbedingt wieder ein, bevor Sie das Gerät benutzen.

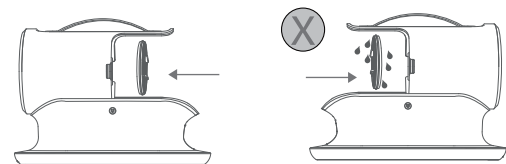

Hinweise:

- Den HEPA-Filter regelmäßig reinigen, je nach Nutzungshäufigkeit und Verschmutzungsgrad.
- Das Gerät vor der Reinigung unbedingt von der Stromversorgung trennen und den Netzstecker aus der Netzsteckdose ziehen.
- Installieren Sie den HEPA-Filter erst, nachdem er vollständig getrocknet ist, andernfalls kann es zu einem Stromschlag und einem Produktausfall kommen.

Schaumstofffilter warten

- 1 Entfernen Sie den Staubbehälter und nehmen Sie auch den Schaumstofffilter heraus.

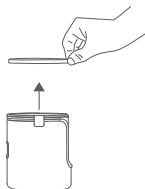
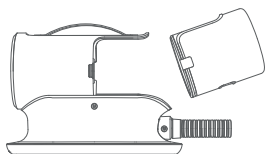

- 2 Mit Leitungswasser waschen und das Wasser nach dem Waschen ablaufen lassen.

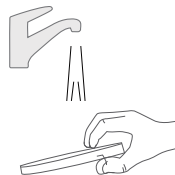

- 3 Legen Sie ihn für mindestens 24 Stunden an einen gut belüfteten Ort und lassen Sie ihn ausreichend trocknen.

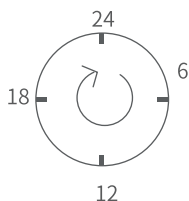
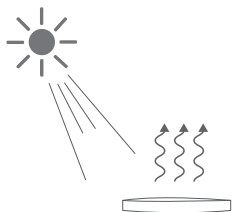

- 4 Den Schaumstofffilter wieder installieren, nachdem er vollständig getrocknet ist. Setzen Sie den Schaumstofffilter unbedingt wieder ein, bevor Sie das Gerät benutzen.

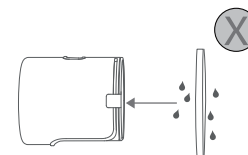
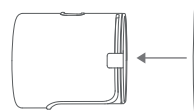

Hinweise:

- Den Schaumstofffilter regelmäßig reinigen, je nach Nutzungshäufigkeit und Verschmutzungsgrad.
- Das Gerät vor der Reinigung unbedingt von der Stromversorgung trennen und den Netzstecker aus der Netzsteckdose ziehen.
- Installieren Sie den Schaumstofffilter erst, nachdem er vollständig getrocknet ist, andernfalls kann es zu einem Stromschlag und einem Produktausfall kommen.

Elektrische Schermaschine warten

- 1 Entfernen Sie den Schneidkopf in Pfeilrichtung.

Hinweis: Der Schneidkopf ist sehr scharf, bitte seien Sie vorsichtig, damit Sie sich nicht an der Hand verletzen.

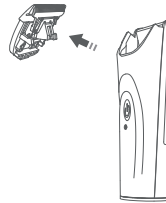

- 2 Die Absaugöffnung des flexiblen Schlauchs kann zum Aufsaugen von Haaren und Staub vom Schneidkopf und vom Schneidkopfhalter verwendet werden.

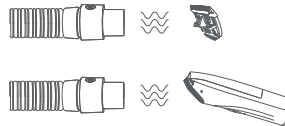

- 3 Nach längerem Gebrauch können Sie den Kopf mit einer angemessenen Menge Rasierklingen-Schmiermittel pflegen.



Hinweis: Die elektrische Schermaschine ist nicht wasserdicht, auf keinen Fall mit Wasser spülen, um Schäden zu vermeiden.

Aufbewahrung für den flexiblen Schlauch

Wickeln Sie den flexiblen Schlauch im Uhrzeigersinn um die Basis des Sauggeräts. Die Schlauch-Ansaugöffnung kann seitlich am Sauggerät mittels Magnetverbindung befestigt werden.

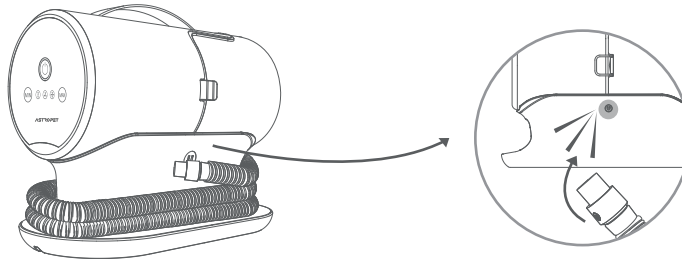

Aufbewahrung für das Netzkabel

Das Netzkabel kann um das Gerät gewickelt und in dem Schlitz an der Unterseite des Geräts verstaut werden.

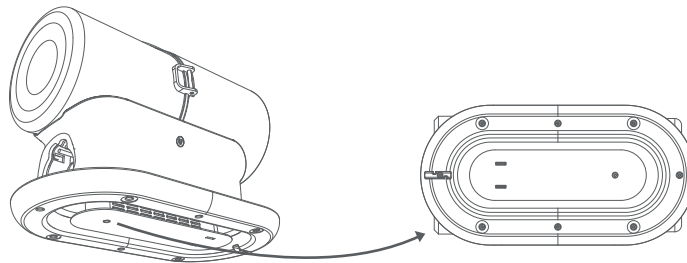

Häufig gestellte Fragen	Mögliche Fehlerursachen	Lösungsvorschläge
Das Gerät lässt sich nicht einschalten.	Das Netzkabel ist nicht angeschlossen, oder die Netzsteckdose ist nicht mit Strom	Überprüfen Sie, ob das Netzkabel eingesteckt ist und ob die Netzsteckdose Strom führt.
Geringe Saugleistung.	Der Schlauch ist verstopft.	Reinigen Sie die Ansaugöffnungen an beiden Enden des Schlauchs, um sicherzustellen, dass sie nicht durch Fremdkörper blockiert sind.
	Der Staubbehälter ist voll.	Den Staubbehälter entleeren.
	Der HEPA-Filter oder Schaumstofffilter ist zu sehr verschmutzt.	Den HEPA-Filter oder den Schaumstofffilter reinigen.
	Der Staubbehälter oder das Zubehör sind nicht korrekt installiert.	Überprüfen Sie, ob der Staubbehälter oder das Zubehör gemäß dem Benutzerhandbuch installiert ist.
	Kamm-Zubehörteile sind mit Haaren verstopft.	Kamm-Zubehör umgehend reinigen und Haare entfernen.

Hinweis: Wenn die oben genannten Maßnahmen das Problem nicht lösen, verwenden Sie das Produkt bitte nicht weiter und wenden Sie sich an den Kundendienst, um Hilfe zu erhalten.

Die wichtigsten Produktspezifikationen

Spezifikationen der Stromversorgung	220–240 V und 50/60 Hz
Leistung	600 W
Länge des flexiblen Schlauchs	1,5 m
Länge des Netzkabels	1,65 m
Fassungsvermögen des Staubbehälters	2 l
Abmessung des Sauggeräts	L x B x H, 320 mm x 160 mm x 225 mm
Gewicht	2 kg

- Questo prodotto può essere utilizzato solo per uso domestico e non per scopi commerciali o industriali. Il prodotto non deve essere utilizzato all'aperto o in condizioni di umidità.
- Quando si utilizza il prodotto, assicurarsi che venga utilizzato in un ambiente sicuro e sotto la supervisione di una persona che comprenda l'uso sicuro del prodotto e i suoi rischi. Non permettere mai ai bambini o alle persone con capacità mentali ridotte di utilizzare questo prodotto da soli.
- Prestare particolare attenzione quando si utilizza questo prodotto in prossimità di bambini e animali domestici. Non lasciare che i bambini o gli animali domestici giochino con questo prodotto.
- Smaltire correttamente tutti i materiali di imballaggio. Tenere lontano da bambini e animali domestici.
- Non utilizzare o conservare il prodotto in luoghi umidi, ad esempio all'aperto o in bagno.
- Non toccare la spina di alimentazione o il prodotto con le mani bagnate.
- Non utilizzare questo prodotto per raccogliere peli bagnati o liquidi.
- Non utilizzare il prodotto se il cavo di alimentazione o la spina sono danneggiati.
- Non smontare il prodotto da soli. Un montaggio errato può provocare scosse elettriche o incendi. Per servizi di riparazione, contattarci.
- Non utilizzare questo prodotto per raccogliere liquidi infiammabili o combustibili come la benzina. Non utilizzare il prodotto per raccogliere oggetti ad alta temperatura o altamente infiammabili, come sigarette, fiammiferi, fuliggine calda, ecc.
- Non utilizzare il prodotto in ambienti in cui sono presenti gas o liquidi infiammabili o combustibili.
- Non tirare il cavo di alimentazione. Non collocare oggetti pesanti sopra al prodotto.
- Non inserire le dita, altre parti del corpo né oggetti estranei come sacchetti di plastica nella porta di aspirazione, per evitare lesioni o guasti al prodotto.
- Per evitare il rischio di incendio, non utilizzare prodotti chimici con aromi e fragranze sul filtro.
- Pulire regolarmente la vaschetta per la polvere e il filtro. L'uso della vaschetta per la polvere e del filtro in condizioni di sporcizia può causare guasti al prodotto o incidenti.
- Durante la pulizia e la manutenzione del prodotto, assicurarsi di scollegare l'alimentazione e di scollegare il cavo di alimentazione. In caso contrario, sussiste il rischio di scosse elettriche, incidenti e lesioni.
- Questo prodotto è dotato di una funzione che interrompe il funzionamento quando la temperatura aumenta in modo anomalo. Se il motore si riscalda in modo anomalo, interrompere immediatamente il funzionamento. Se la porta di aspirazione è bloccata, interrompere il funzionamento, estrarre la vaschetta per la polvere, assicurarsi che la porta di aspirazione e il filtro siano puliti e riavviare dopo 60 minuti.
- Assicurarsi di installare e utilizzare correttamente il filtro. L'uso del prodotto con il filtro rimosso può causare guasti al prodotto.
- Prestare attenzione al bordo tagliente degli accessori, facendo attenzione ai graffi. La lama è stata affilata per alcuni accessori (come lo strumento di deshedding e il regolapeli elettrico) per esigenze funzionali. Prestare attenzione alla sicurezza durante l'utilizzo del prodotto.

Nota: Il tubo flessibile contiene cavi elettrici e non deve essere utilizzato per raccogliere acqua o essere immerso in acqua per la pulizia. Controllare regolarmente il tubo flessibile e vietarne l'uso se è danneggiato.

Aspiratore

Aspiratore *1

(Con filtro HEPA e un filtro a spugna preinstallati)

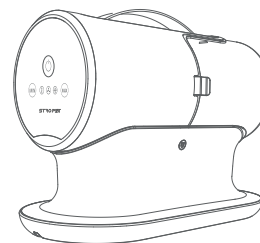

Accessori



Tubo flessibile *1



Spazzola per il deshedding *1



Spazzola per toelettatura *1



Regolapeli elettrico *1

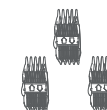

Pettine guida *3

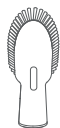

Spazzola di pulizia *1



Strumento per fessure *1

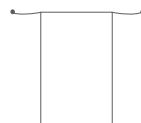

Borsa di stoccaggio *1



Manuale d'uso *1



Scheda di garanzia *1

Panoramica del prodotto

32

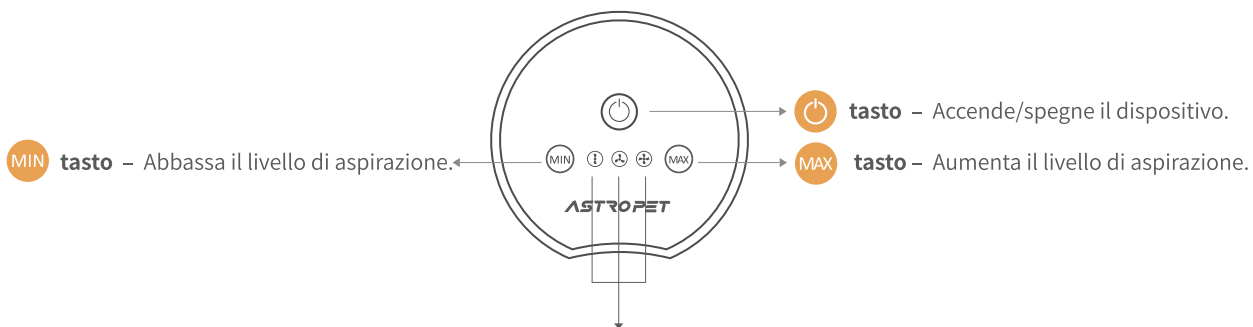
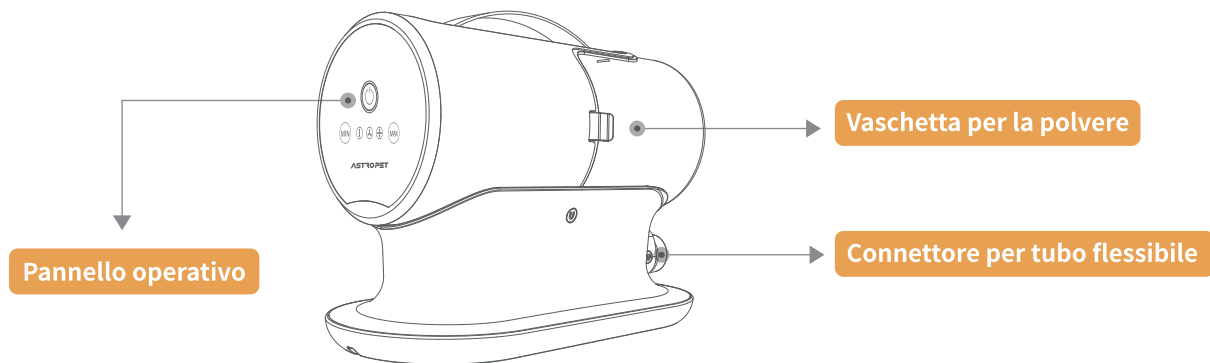

 **indicatori** - Un totale di tre livelli, rispettivamente basso / medio / alto, corrispondenti a diversi livelli di potenza di aspirazione.

- 1 Collegare l'accessorio e l' aspiratore attraverso il tubo flessibile. Fare attenzione a installare saldamente i connettori alle due estremità del tubo per evitare perdite d'aria.

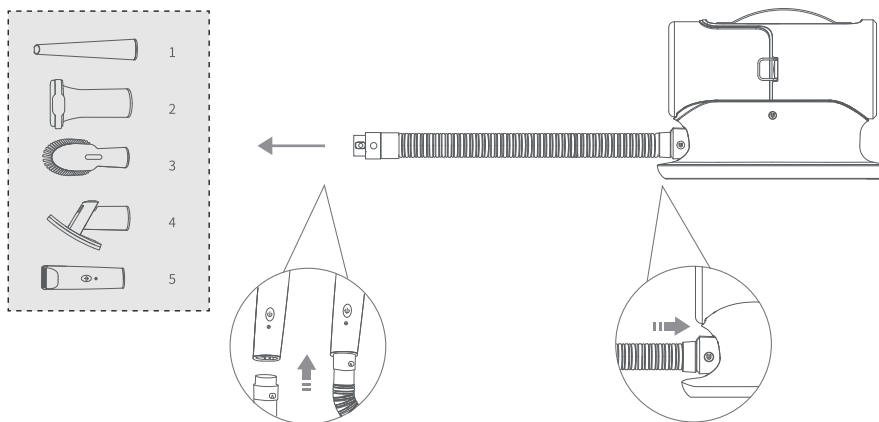

- 2 Collegare il cavo di alimentazione dell' aspiratore a una presa di corrente.
- 3 Accendere l'interruttore di alimentazione dell' aspiratore. Selezionare il livello di aspirazione desiderato.

Sono disponibili tre diversi livelli di aspirazione: basso/medio/alto.

Gli aspiratori producono rumore, pertanto si consiglia di iniziare con il livello di aspirazione più basso, tranquillizzando l'animale durante l'uso per evitare stress o paura. Una volta che l'animale si è adattato, è possibile regolare la potenza di aspirazione a un livello più alto, se necessario.

Nota: prestare attenzione al bordo tagliente degli accessori durante l'uso, per evitare tagli.

Come utilizzare gli accessori



Spazzola per toelettatura



Spazzola di pulizia



Spazzola per il deshedding



Regolapeli elettrico



Strumento per fessure

Spazzola per la toelettatura: pulisce il corpo dell'animale dai peli in sospensione e dai residui all'interno del mantello, rendendolo più liscio e soffice.



Spazzola per la pulizia: può essere utilizzata per pulire i peli di animali domestici o la polvere da vestiti, divani o tappeti e per pulire le zampe degli animali domestici.



Spazzola per il deshedding: può essere utilizzata per tagliare e pulire manualmente il pelo opaco e in eccesso dell'animale domestico.



Nota: prestare attenzione alla lama e al bordo tagliente durante l'uso. Non usare una forza eccessiva per evitare di graffiare la pelle dell'animale.

Strumento per fessure: può essere utilizzato per pulire i peli di animali domestici o la polvere che cade nelle fessure di divani e letti.



Regolapeli elettrico: serve a tagliare finemente i peli dell'animale domestico e ad aspirarli nella vaschetta per la polvere. In un colpo solo, si eseguono la rifinitura, la toelettatura e l'aspirazione.

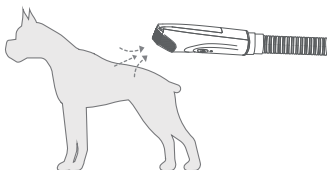

Sul regolapeli elettrico è presente un pulsante di accensione indipendente. Dopo l'accensione dell' aspiratore, è possibile controllare il regolapeli elettrico separatamente tramite questo pulsante di accensione, che è più comodo da usare.

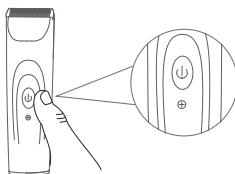

Nota: La tosatrice serve solo per tagliare i peli degli animali domestici. fare attenzione alle parti morbide della pelle dell'animale e non usare una forza eccessiva per evitare di graffiarla.

Pettini guida

In base alla diversa lunghezza del pelo dell'animale e alle diverse esigenze di rifinitura e toelettatura, i pettini guida di diversa lunghezza possono essere sostituiti e utilizzati insieme al regolapeli elettrico. La confezione contiene 3 pettini guida e ciascuno può soddisfare le esigenze di due diverse dimensioni. È sufficiente invertire la direzione di montaggio del pettine guida quando lo si utilizza.

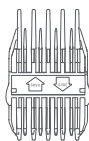

3 mm e 6 mm
(1/8 e 1/4 di pollice)

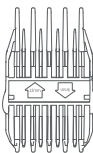

9 mm e 12 mm
(3/8 e 1/2 pollice)

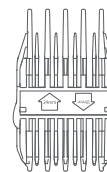

18 mm e 24 mm
(3/4 e 1 pollice)

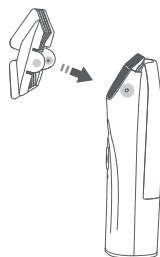

Nota: conservare i pettini guida in un luogo sicuro quando non vengono utilizzati, per evitare di perderli.

Manutenzione della vaschetta per la polvere

- 1 Sollevare e rimuovere leggermente la vaschetta per la polvere in direzione della freccia.

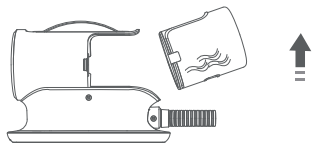

- 2 Premere la chiusura a scatto per aprire la vaschetta per la polvere e svuotarla.

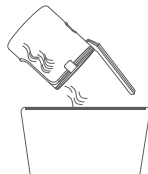

- 3 Installare la vaschetta per la polvere nella direzione della freccia.

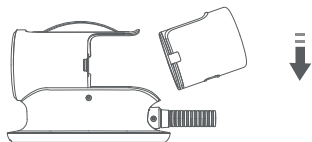

Note:

- Prestare attenzione durante la rimozione e l'installazione della vaschetta per la polvere.
- Se si pulisce con acqua la vaschetta, ricordarsi di attendere che la vaschetta sia completamente asciutta prima di installarla, per evitare scosse elettriche o danni causati dall'acqua nel motore.

Manutenzione del filtro HEPA

- 1 Rimuovere la vaschetta per la polvere ed estrarre il filtro HEPA.

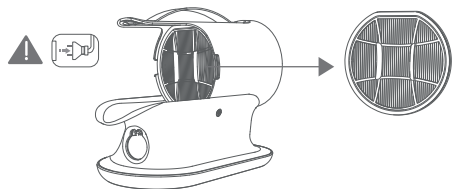

- 2 Lavare con acqua di rubinetto e scolare l'acqua dopo il lavaggio.

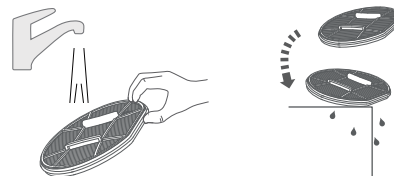

- 3 Posizionarlo in un luogo ben ventilato per almeno 24 ore e lasciarlo asciugare a sufficienza.

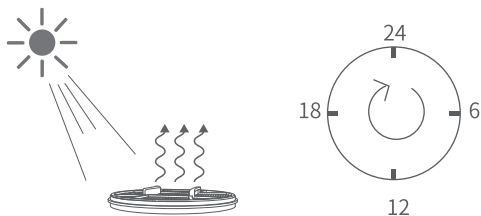

- 4 Installare nuovamente il filtro HEPA dopo che è completamente asciutto. Assicurarsi di installare il filtro HEPA prima di utilizzare l'aspiratore.

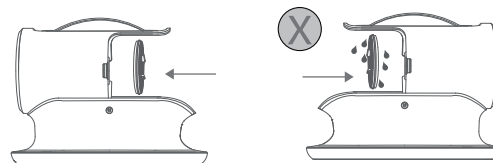

Note:

- Pulire regolarmente il filtro HEPA in base alla frequenza di utilizzo e alle condizioni di sporco.
- Ricordarsi di scollegare l'alimentazione e di staccare la spina dalla presa di corrente durante la pulizia.
- Assicurarsi di installare il filtro HEPA dopo che è completamente asciutto, altrimenti si potrebbero verificare scosse elettriche e guasti al prodotto.

Manutenzione del filtro a spugna

- 1 Rimuovere la vaschetta della polvere ed estrarre il filtro di spugna.

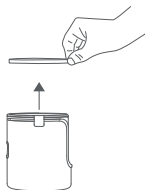
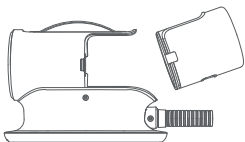

- 2 Lavare con acqua di rubinetto e scolare l'acqua dopo il lavaggio.

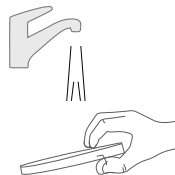

- 3 Posizionarlo in un luogo ben ventilato per almeno 24 ore e lasciarlo asciugare a sufficienza.

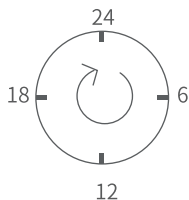
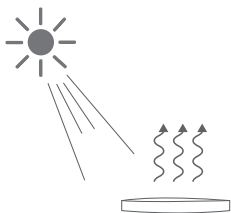

- 4 Installare nuovamente il filtro di spugna dopo che è completamente asciutto. Assicurarsi di installare il filtro di spugna prima di utilizzare l'aspiratore.

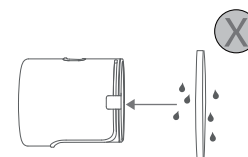
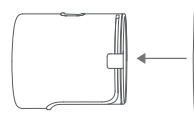

Note:

- Pulire regolarmente il filtro di spugna in base alla frequenza di utilizzo e alle condizioni di sporco.
- Ricordarsi di scollegare l'alimentazione e di staccare la spina dalla presa di corrente durante la pulizia.
- Assicurarsi di installare il filtro di spugna dopo che è completamente asciutto, altrimenti si potrebbero verificare scosse elettriche e guasti al prodotto.

Manutenzione del regolapeli elettrico

- 1 Rimuovere la testina di taglio nella direzione indicata dalla freccia.

Nota: la testina di taglio è molto affilata, fare attenzione a non tagliarsi la mano.

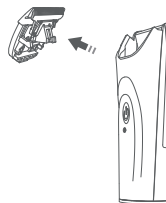

- 2 La porta di aspirazione del tubo flessibile può essere utilizzata per raccogliere i peli e la polvere dalla testina di taglio e dal portalama.

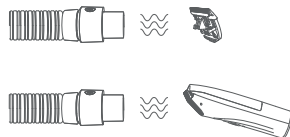

- 3 Dopo un certo periodo di utilizzo, è possibile aggiungere alla testina una quantità adeguata di lubrificante per rasoi (non incluso nella confezione).



Nota: il regolapeli elettrico non è impermeabile, non sciacquarlo sotto l'acqua per evitare danni.

Stoccaggio del tubo flessibile

Avvolgere il tubo flessibile in senso orario attorno alla base dell' aspiratore. La porta di aspirazione del tubo flessibile può essere fissata sul lato dell' aspiratore mediante un collegamento magnetico.

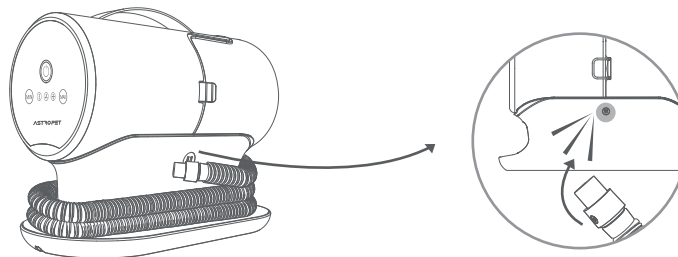

Stoccaggio del cavo di alimentazione

Il cavo di alimentazione può essere avvolto e riposto nella fessura sul fondo del prodotto.

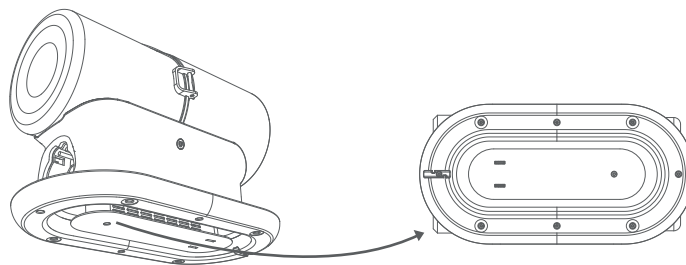

Domande frequenti	Possibili cause di guasto	Soluzioni suggerite
Il prodotto non può essere acceso.	Il cavo di alimentazione non è collegato o la presa non è alimentata.	Verificare che il cavo di alimentazione sia inserito e che la presa sia alimentata.
Bassa potenza di aspirazione.	Il tubo è bloccato.	Pulire le porte di aspirazione su entrambe le estremità del tubo per assicurarsi che non vi siano corpi estranei che le ostruiscono. Evitare di aggrovigliare e annodare il tubo durante l'uso.
	La vaschetta per la polvere è piena.	Svuotare la vaschetta per la polvere.
	Il filtro HEPA o il filtro a spugna sono troppo sporchi.	Pulire il filtro HEPA o il filtro a spugna.
	La vaschetta per la polvere o gli accessori non sono installati correttamente.	Controllare che la vaschetta per la polvere o gli accessori siano posizionati come indicato nel manuale d'uso.
	Gli accessori a pettine sono intasati di peli.	Pulire tempestivamente gli accessori a pettine rimuovendo i peli.

Nota: se i metodi sopra descritti non risolvono il problema, interrompere l'uso del prodotto e contattare il servizio post-vendita per assistenza.

Specifiche principali del prodotto

Specifiche dell'alimentazione	220-240 V~ 50/60 Hz
Potenza	600 W
Lunghezza del tubo flessibile	1,5 m/59 pollici
Lunghezza del cavo di alimentazione	1,65 m/65 pollici
Capacità della vaschetta per la polvere	2 L
Dimensione dell' aspiratore	Lu 320 * La 160 * A 225 mm/Lu 12.6 * La 6.3 * A 8.9 pollici
Peso	2 kg/ 4,4 lbs

- Ce produit est destiné exclusivement à un usage domestique et ne peut être utilisé à des fins commerciales ou industrielles. Il ne doit pas non plus être utilisé à l'extérieur ou dans des endroits humides.
- Lorsque vous utilisez le produit, veillez à le faire dans un environnement sécurisé et sous la surveillance d'une personne qui comprend les enjeux de sécurité et les dangers liés à l'utilisation du produit. Ne laissez jamais les enfants ou les personnes dont les facultés intellectuelles sont réduites utiliser ce produit seuls.
- Soyez particulièrement vigilant(e) lorsque vous utilisez ce produit à proximité d'enfants ou d'animaux domestiques. Ne laissez pas les enfants ou les animaux domestiques jouer avec ce produit.
- Éliminer tous les matériaux d'emballage de manière appropriée. Tenir à l'écart des enfants et des animaux domestiques.
- N'utilisez pas et ne rangez pas ce produit dans des endroits humides, par exemple à l'extérieur ou dans une salle de bain.
- Ne touchez pas la fiche d'alimentation ou ce produit avec des mains mouillées.
- N'utilisez pas ce produit pour aspirer des poils mouillés ou des liquides.
- N'utilisez pas ce produit si le cordon ou la fiche d'alimentation est endommagé.
- Ne démontez pas ce produit vous-même. Un mauvais montage peut provoquer un choc électrique ou un incendie. Veuillez nous contacter si vous avez besoin de services de réparation.
- N'utilisez pas cet appareil pour aspirer des liquides inflammables ou combustibles, comme l'essence. N'utilisez en aucun cas l'aspirateur sur des objets brûlants ou hautement inflammables, comme des cigarettes, des allumettes ou des cendres chaudes, etc. car cela pourrait provoquer un incendie et une explosion.
- N'utilisez pas le produit dans ou près d'environnements contenant des gaz ou des liquides inflammables ou combustibles.
- Ne tirez pas sur le cordon d'alimentation. Ne posez pas d'objets lourds au dessus de l'appareil.
- Ne mettez pas vos doigts ou d'autres parties du corps dans le canal d'aspiration; n'introduisez pas de corps étrangers tels que des sacs en plastique dans le canal d'aspiration afin d'éviter toute blessure ou une défaillance du produit.
- N'utilisez pas de produits chimiques contenant des aromates et des parfums sur le filtre, car ils comportent un risque d'incendie.
- Nettoyez régulièrement le bac à poussière et le filtre. Si le bac à poussière et le filtre ont été utilisés alors qu'ils sont sales, cela peut entraîner une défaillance du produit ou des accidents.
- Lors du nettoyage et de l'entretien du produit, veillez à déconnecter l'alimentation électrique et à débrancher le cordon d'alimentation avant de le faire. Sinon, il y a un risque de choc électrique, d'accidents et de blessures.
- Cet appareil dispose d'une fonction d'arrêt lorsque la température est anormalement élevée. Si le moteur surchauffe, arrêtez immédiatement l'utilisation. Si le canal d'aspiration est obstrué, arrêtez l'utilisation, retirez le bac à poussière, vérifiez que le canal d'aspiration et le filtre sont propres, et redémarrez l'appareil au bout de 60 minutes.
- Veillez à installer et à utiliser correctement le filtre. L'utilisation de ce produit sans filtre peut entraîner une panne.
- Faites attention à l'extrémité tranchante des accessoires ; attention aux risques d'égratignures. La lame de certains accessoires (notamment la brosse de démêlage et la tondeuse électrique) a été affûtée en raison de besoins fonctionnels. Veuillez respecter les consignes de sécurité lorsque vous utilisez l'appareil.

Remarque : le tuyau flexible contient un câblage électrique et ne doit pas être utilisé pour aspirer de l'eau, ni être immergé dans l'eau lors du nettoyage. Vérifier régulièrement le tuyau et ne pas l'utiliser s'il est endommagé.

Contenu de la boîte

45

Aspirateur

Aspirateur *1

(Un filtre HEPA et un filtre éponge ont été préinstallés)

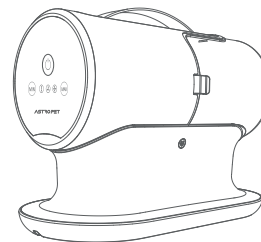

Accessoires



Tuyau flexible *1



Brosse de démêlage *1



Brosse de toilettage *1



Tondeuse électrique *1

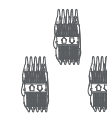

Peignes adaptateurs *3

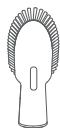

Brosse de nettoyage *1



Suceur plat *1

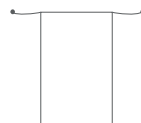

Sac de rangement *1





Manuel d'utilisation *1

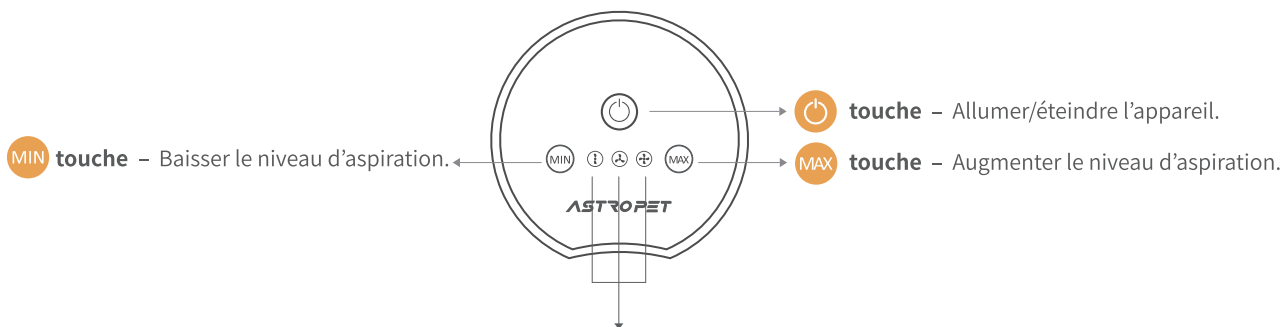
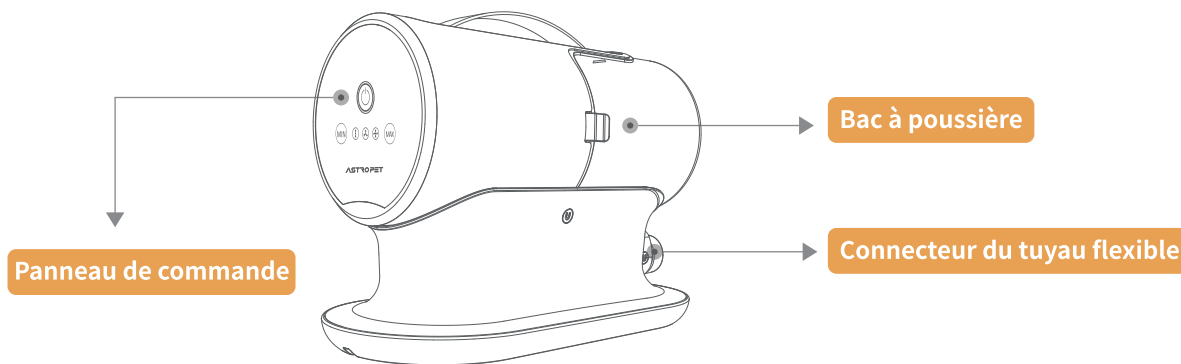

Carte de garantie *1

Description du produit



 **indicateurs** - Trois niveaux (Faible / Moyen / Fort) correspondants respectivement à différents niveaux de puissance d'aspiration.

Comment utiliser l'appareil

- 1 Connectez l'accessoire et l'aspirateur grâce au tuyau flexible. Veillez à bien installer les connecteurs aux deux extrémités du tuyau afin d'éviter les fuites d'air.

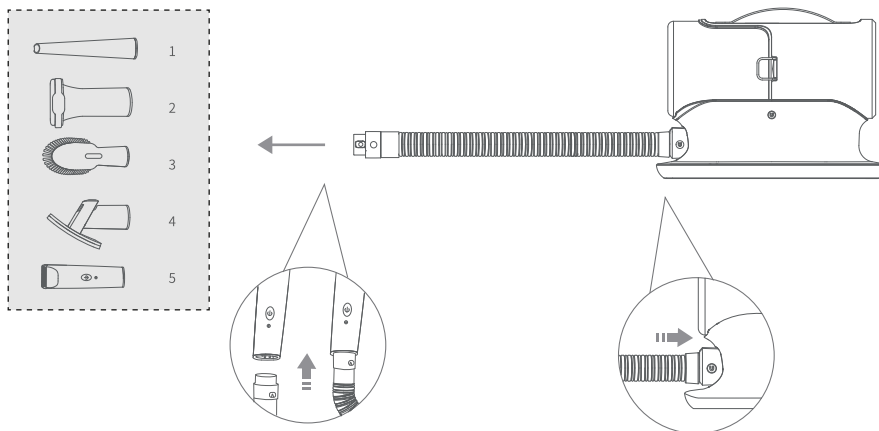

- 2 Branchez le cordon d'alimentation de l'aspirateur dans une prise électrique.
- 3 Allumez l'interrupteur d'alimentation de l'aspirateur. Sélectionnez un niveau d'aspiration à votre convenance.

Il existe trois niveaux d'aspiration différents : Faible / Moyen / Fort.

Les aspirateurs sont bruyants, il est donc recommandé de commencer avec le niveau d'aspiration le plus faible au début, pour apaiser votre animal pendant l'utilisation afin d'éviter le stress ou la peur. Une fois que votre animal s'est adapté, réglez la puissance d'aspiration à un niveau plus élevé si cela est nécessaire.

Remarque : Faites attention à l'extrémité tranchante des accessoires pendant l'utilisation; attention aux risques de coupures.

Comment utiliser les accessoires

48

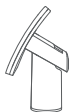

Brosse de toilettage

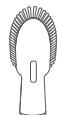

Brosse de nettoyage



Brosse de démêlage



Tondeuse électrique



Suceur plat

Brosse de toilettage : elle est utilisée pour enlever du corps de l'animal les poils qui débordent et les déchets à l'intérieur du pelage, rendant le pelage plus lisse et plus soyeux.



Brosse de nettoyage : elle peut être utilisée pour nettoyer les poils des animaux ou la poussière sur les vêtements, canapés ou tapis, et peut également être utilisée pour nettoyer les pattes des animaux.

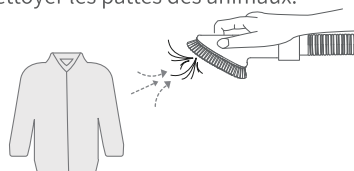

Brosse de démêlage : elle peut être utilisée pour tailler et nettoyer manuellement les poils emmêlés ou trop longs de votre animal.

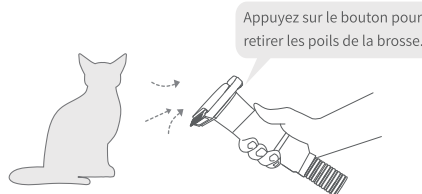

Remarque : faites attention à la lame et à l'extrémité tranchante lorsque vous l'utilisez. N'utilisez pas une force excessive pour éviter d'égratigner la peau de votre animal.

Suceur plat : il peut être utilisé pour nettoyer les poils d'animaux ou la poussière qui s'insinue dans les fentes des canapés et des lits.



Tondeuse électrique : elle sert à tailler finement les poils d'animaux et les attirer dans le bac à poussière. Ainsi, vous pouvez tailler, toiletter et aspirer en une opération.

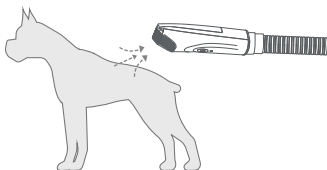

La tondeuse électrique comporte un bouton d'alimentation indépendant. Une fois l'aspirateur allumé, vous pouvez contrôler la tondeuse électrique séparément à l'aide de ce bouton d'alimentation, ce qui est plus pratique.

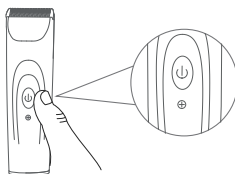

Remarque : La tondeuse est destinée à couper les poils des animaux domestiques uniquement. soyez vigilant(e) lorsque vous traitez les parties fragiles de la peau de votre animal et n'utilisez pas une force excessive pour éviter d'égratigner la peau de votre animal.

Peignes adaptateurs

En fonction de la longueur des poils de l'animal et des différents besoins de coupe et de toilettage, les peignes adaptateurs de différentes longueurs peuvent être remplacés et utilisés avec une tondeuse électrique. L'emballage contient 3 peignes adaptateurs et chaque peigne peut couper en deux tailles différentes. Il vous suffit d'inverser le sens de montage du peigne lors de l'utilisation.

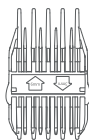

3 mm et 6 mm
(1/8-1/4 po)

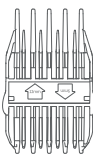

9 mm et 12 mm
(3/8-1/2 po)

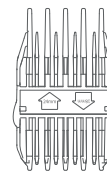

18 mm et 24 mm
(3/4-1 po)

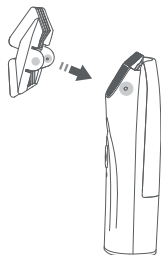

Remarque : lorsque vous ne les utilisez pas, rangez les peignes adaptateurs dans un endroit sûr pour éviter de les perdre.

Entretien du bac à poussière

- 1 Soulevez et retirez doucement le bac à poussière dans le sens de la flèche.

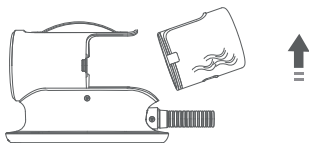

- 2 Appuyez sur le bouton-pression pour ouvrir le bac à poussière et le vider.

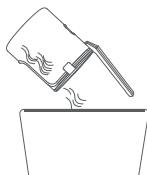

- 3 Installez le bac à poussière dans le sens de la flèche.

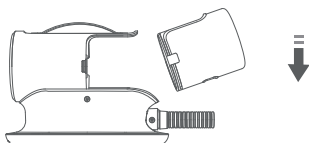

Remarques :

- Soyez prudent lorsque vous retirez et installez le bac à poussière.
- Si après avoir retiré le bac à poussière vous le nettoyez à l'eau, attendez qu'il soit complètement sec avant de le remettre en place afin d'éviter tout choc électrique ou dommage causé par l'eau dans le moteur.

Entretien du filtre HEPA

- 1 Retirez le bac à poussière et sortez le filtre HEPA.

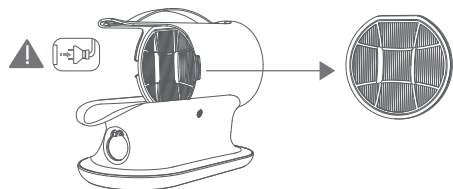

- 2 Lavez-le avec de l'eau du robinet et égouttez après le lavage.

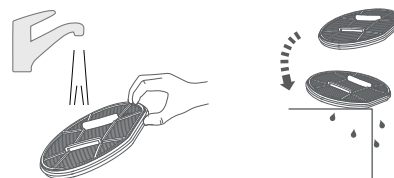

- 3 Placez-le dans un endroit bien aéré pendant au moins 24 heures et laissez-le bien sécher.

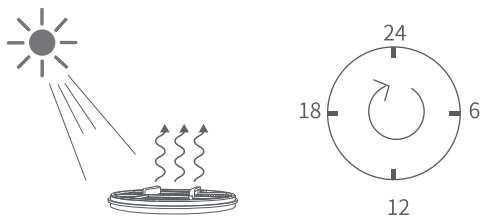

- 4 Remettez le filtre HEPA en place une fois qu'il est complètement sec. Assurez-vous d'installer le filtre HEPA avant d'utiliser l'aspirateur.

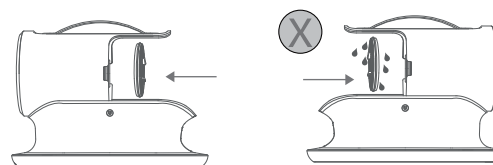

Remarques :

- Nettoyez régulièrement le filtre HEPA en fonction de la fréquence d'utilisation et du niveau de saleté.
- N'oubliez pas de couper l'alimentation électrique et de débrancher l'appareil de la prise lors du nettoyage.
- N'installez le filtre HEPA que lorsqu'il est complètement sec, sinon cela pourrait provoquer un choc électrique et une défaillance du produit.

Entretien du filtre éponge

1 Retirez le bac à poussière et sortez le filtre éponge.

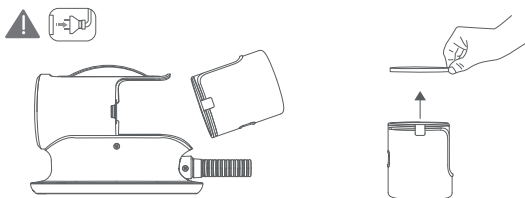

2 Lavez-le avec de l'eau du robinet et égouttez après le lavage.



3 Placez-le dans un endroit bien aéré pendant au moins 24 heures et laissez-le bien sécher.

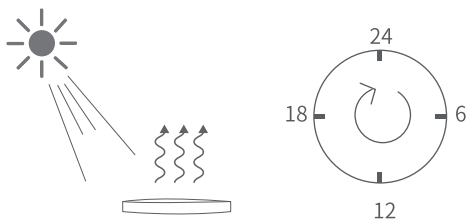

4 Remettez le filtre éponge en place une fois qu'il est complètement sec. Assurez-vous d'installer le filtre éponge avant d'utiliser l'aspirateur.

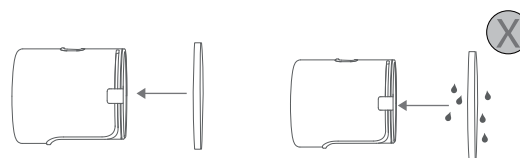

Remarques :

- Nettoyez régulièrement le filtre éponge en fonction de la fréquence d'utilisation et du niveau de saleté.
- N'oubliez pas de couper l'alimentation électrique et de débrancher l'appareil de la prise lors du nettoyage.
- N'installez le filtre éponge que lorsqu'il est complètement sec, sinon cela pourrait provoquer un choc électrique et une défaillance du produit.

Entretien de la tondeuse électrique

- 1 Retirez la tête de coupe dans le sens de la flèche.

Remarque : la tête de coupe est extrêmement tranchante, faites bien attention à ne pas vous couper la main.

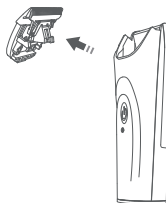

- 2 Le canal d'aspiration du tuyau flexible peut être utilisé pour aspirer les poils et la poussière déposés sur la tête de coupe et le porte-lame.

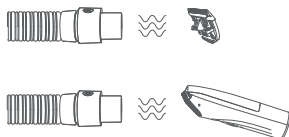

- 3 Après un certain temps d'utilisation, vous pouvez ajouter une quantité appropriée de lubrifiant pour rasoir à la tête (non inclus dans l'emballage).



Remarque : la tondeuse électrique n'est pas étanche, ne la rincez à l'eau pour éviter tout dommage.

Rangement du flexible

Enroulez le tuyau flexible dans le sens des aiguilles d'une montre autour de la base de l'aspirateur. Le canal d'aspiration du tuyau peut être fixé sur le côté de l'aspirateur grâce à une connexion magnétique.

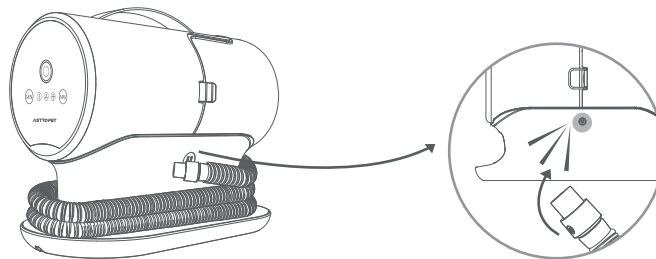

Rangement du cordon d'alimentation

Le cordon d'alimentation peut être enroulé et rangé dans la fente située en bas de l'appareil.

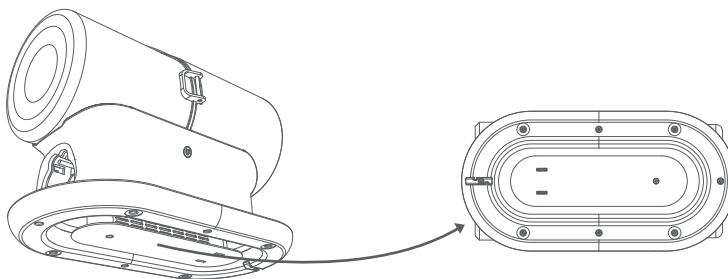

Foire aux questions	Causes possibles de panne	Solutions suggérées
L'appareil ne s'allume pas.	Le cordon d'alimentation n'est pas branché ou la prise n'est pas alimentée.	Vérifiez si le cordon d'alimentation est branché et si la prise est alimentée.
Puissance d'aspiration faible.	Le tuyau est bouché.	Nettoyez les canaux d'aspiration aux deux extrémités du tuyau afin de vous assurer qu'aucun corps étranger ne l'obstrue. Évitez d'emmêler et d'attacher le tuyau lors de l'utilisation.
	Le bac à poussière est plein.	Videz le bac à poussière.
	Le filtre HEPA ou le filtre éponge est trop sale.	Nettoyez le filtre HEPA ou le filtre éponge.
	Le bac à poussière ou les accessoires ne sont pas correctement installés.	Vérifiez si le bac à poussière ou les accessoires sont installés selon le manuel d'utilisation.
	Des poils obstruent les accessoires de type peigne.	Nettoyez rapidement les accessoires de type peigne en enlevant les poils.

Remarque : Si les solutions ci-dessus ne parviennent pas à résoudre le problème, arrêtez d'utiliser l'appareil et contactez le service après-vente pour obtenir de l'aide.

Principales spécifications du produit

Alimentation	220-240V~ 50/60Hz
Puissance	600 W
Longueur de flexible	1,5 m/59 pouces
Longueur du cordon d'alimentation	1,65 m/65 pouces
Capacité du bac à poussière	2 L
Taille de l'aspirateur	Longueur 320 * Largeur 160 * Hauteur 225 mm/Longueur 12,6 * Largeur 6,3 * Hauteur 8,9 pouces
Poids	2 kg/4,4 lbs

- Este producto solo debe utilizarse en contextos domésticos, pues no se ha diseñado para fines comerciales o industriales. Evite usar esta aspiradora al aire libre o en ambientes húmedos.
- A la hora de usar el producto, asegúrese de hacerlo en un entorno libre de peligros y bajo la supervisión de alguien que sepa cómo manejarlo de forma segura y cuáles son sus posibles peligros. No permita que los niños y las personas con deterioro de la capacidad de razonamiento utilicen solos el producto.
- Preste especial atención durante el uso del producto cerca de niños y animales domésticos. No permita que los niños y las mascotas jueguen con este producto.
- Deseche todos los materiales de embalaje adecuadamente. Mantener alejado de niños y animales domésticos.
- No use ni almacene el producto al aire libre, en cuartos de baño ni en otros lugares húmedos.
- No toque el enchufe ni el producto con las manos mojadas.
- No use el producto para aspirar pelos mojados ni líquidos.
- No use el producto si se percata de que el cable de alimentación o el enchufe presentan daños.
- No desmonte el producto por sí mismo. Un montaje incorrecto podría provocar descargas eléctricas e incendios. Si necesita servicios de reparación, póngase en contacto con nosotros.
- No use el producto para absorber líquidos inflamables o combustibles, como gasolina. No use el producto para absorber objetos a altas temperaturas o altamente inflamables, como cigarrillos, cerillas, hollín caliente, etc. De hacerlo, podría producirse un incendio e incluso una explosión.
- No use el producto en entornos con presencia de gases o líquidos inflamables o combustibles ni cerca de ellos.
- No tire del cable de alimentación. No coloque objetos pesados sobre la parte superior del producto.
- No introduzca partes del cuerpo, como los dedos, ni ningún tipo de objeto extraño, como bolsas de plástico, en el puerto de succión. De hacerlo, podrían producirse lesiones o fallos en el funcionamiento del producto.
- No use productos químicos con aromas y fragancias en el filtro para evitar riesgos de incendio.
- Limpie de manera periódica el depósito de polvo y el filtro para mantenerlos en buen estado. Si usa el depósito de polvo y el filtro cuando están sucios, podrían producirse fallos en el producto o accidentes.
- Asegúrese de desconectar la fuente de alimentación y de desenchufar el cable de alimentación antes de limpiar y mantener el producto. De lo contrario, podrían producirse descargas eléctricas, accidentes y lesiones.
- Este producto cuenta con una función que permite detener el funcionamiento cuando la temperatura asciende a niveles anormales. Si el motor se calienta de una forma no prevista, detenga el funcionamiento del producto inmediatamente. Si el puerto de succión resulta bloqueado, detenga el funcionamiento del producto. A continuación, extraiga el depósito de polvo y limpie tanto el puerto de succión como el filtro. Podrá volver a poner en funcionamiento el producto a los 60 minutos.
- Asegúrese de instalar y de utilizar el filtro correctamente. El uso del producto sin el filtro podría provocar daños en el dispositivo.
- Tenga cuidado con los bordes afilados de los accesorios y evite los arañazos. Algunos accesorios cuentan con cuchillas afiladas (como la herramienta de deslanado y el cortapelos eléctrico) para que puedan cumplir sus funciones correctamente. Haga siempre un uso seguro del producto.

Nota: La manguera flexible contiene cableado eléctrico. No la utilice para absorber agua ni la sumerja en agua para limpiarla. Compruebe el estado de la manguera de vez en cuando y no la use ni permita que los demás lo hagan si se encuentra dañada.

Contenido de la caja

59

Aspiradora

Aspiradora *1

(Cuenta con un filtro HEPA y un filtro de esponja instalados)

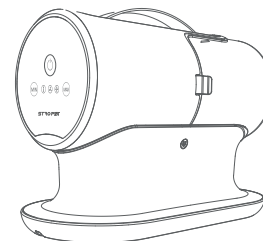

Accesorios



Manguera flexible *1



Cepillo deslanador *1

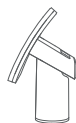

Cepillo de aseo *1



Cortapelos eléctrico *1

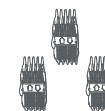

Peine de guía *3

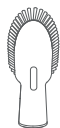

Cepillo de limpieza *1



Rinconera *1

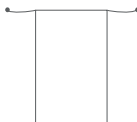

Bolsa de almacenamiento *1





Manual de instrucciones *1

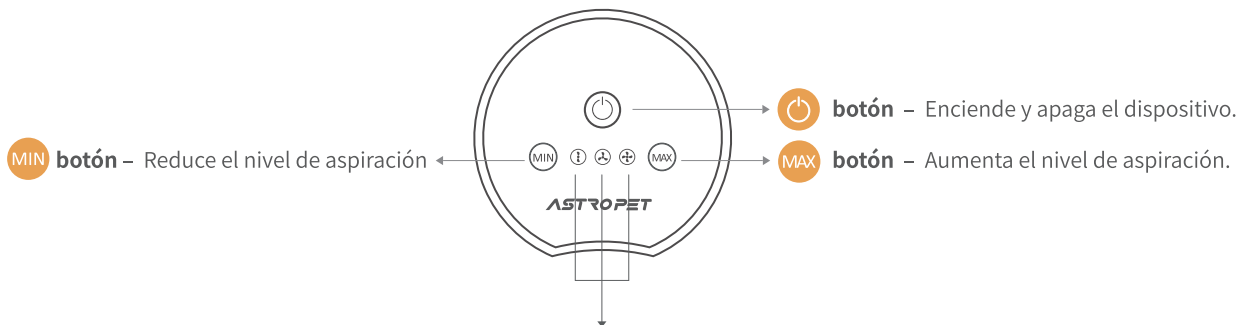
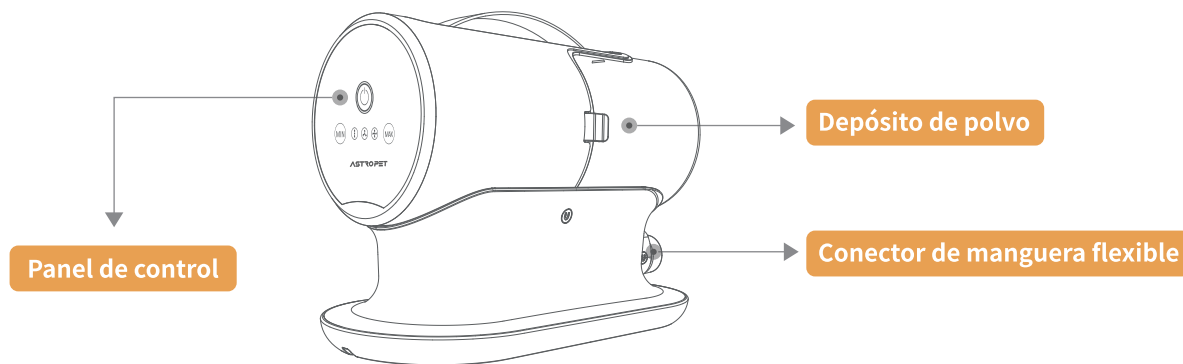

Tarjeta de garantía *1

Presentación del producto



 **indicadores** - Presentan tres niveles (bajo, medio y alto) que corresponden a los tres niveles de potencia de succión disponibles.

- 1 Conecte el accesorio y la aspiradora con la manguera flexible. Asegúrese de que los conectores de ambos lados de la manguera queden bien instalados para evitar fugas de aire.

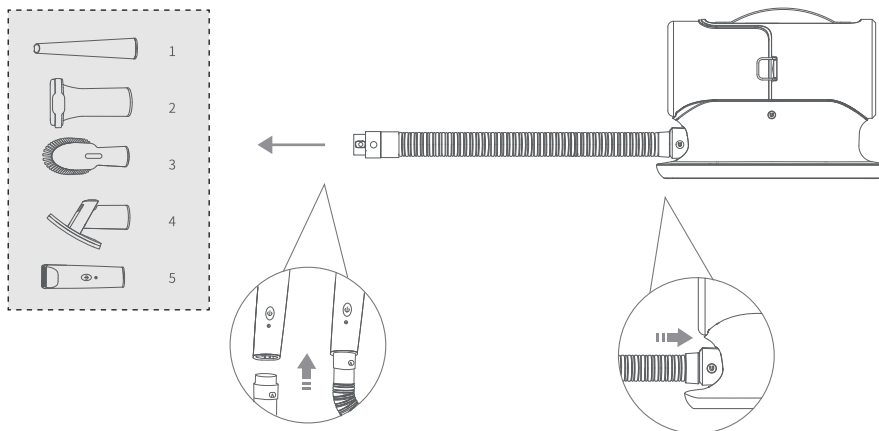

- 2 Enchufe el cable de alimentación de la aspiradora a una toma de corriente.
- 3 Pulse el botón de encendido para poner en marcha la aspiradora. Seleccione el nivel de succión que necesite.

Esta aspiradora cuenta con tres niveles de potencia de succión: bajo, medio y alto.

Es inevitable que las aspiradoras generen ruido durante su funcionamiento. Por tanto, le recomendamos que comience con el nivel más bajo de succión y que tranquilice a su mascota constantemente para evitar que sufra estrés o miedo. Cuando su mascota se haya adaptado a la aspiradora, podrá ajustar la potencia de succión a un nivel más alto si así lo necesita.

Nota: Tenga cuidado con el borde afilado de los accesorios y evite posibles cortes.

Uso de los accesorios

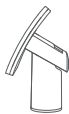

Cepillo de aseo

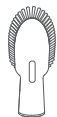

Cepillo de limpieza



Cepillo deslanador



Cortapelos eléctrico



Rinconera

Cepillo de aseo: Retira el pelo muerto del cuerpo de la mascota y todos los residuos presentes en el interior del pelaje para conseguir un resultado suave y esponjoso.

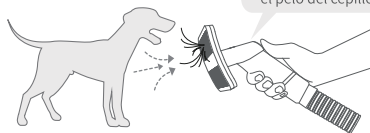

Cepillo de limpieza: Permite limpiar el pelo y el polvo de la ropa, los sofás y las alfombras. También es de gran utilidad a la hora de limpiar las patas de las mascotas.



Cepillo deslanador: Puede usarse para recortar y limpiar de forma manual el pelo enmarañado y el pelo de sobra de la mascota.

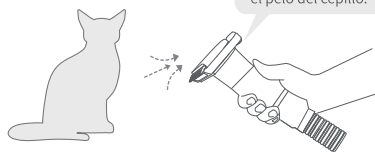

Nota: Al utilizarlo, tenga cuidado para evitar cortes con la cuchilla y con el borde afilado. No emplee demasiada fuerza para evitar arañazos en la piel de la mascota.

Rinconera: Sirve para limpiar el pelo de las mascotas y el polvo que queda almacenado en los rincones y rendijas de sofás y camas.

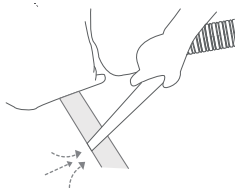

Cortapelos eléctrico: Es de gran utilidad para recortar con precisión el pelo de las mascotas y aspirar el pelo retirado. Se trata de un accesorio que permite recortar el pelo, aseo a la mascota y aspirar la suciedad al mismo tiempo.

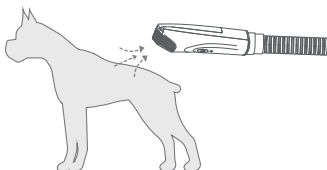

El cortapelos eléctrico cuenta con un botón de encendido independiente. Para proporcionarle una mayor comodidad, el cortapelos eléctrico está diseñado para poder controlarse por separado a través de este botón de encendido cuando la aspiradora esté encendida.

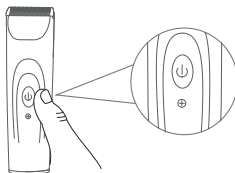

Nota: La recortadora es sólo para recortar el pelo de las mascotas. Tenga cuidado con las partes blandas de la piel de la mascota y no emplee demasiada fuerza para evitar que sufra arañazos.

Peines de guía

Los peines de guía cuentan con longitudes diferentes y se pueden reemplazar en función de la longitud del pelo de la mascota y de las necesidades de recorte y aseo específicas. En el paquete vienen 3 peines de guía y cada uno de ellos está pensado para dos tamaños diferentes. Para cambiar entre los tamaños a los que da cobertura cada peine de guía, invierta la dirección de montaje del mismo.

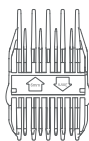

3 mm y 6 mm
(1/8 y 1/4 pulgada)

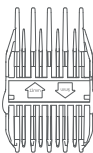

9 mm y 12 mm
(3/8 y 1/2 pulgada)

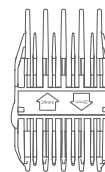

18 mm y 24 mm
(3/4 y 1 pulgada)

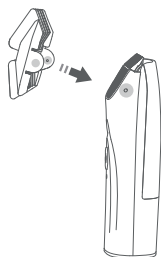

Nota: Cuando no vaya a utilizar los peines de guía, manténgalos almacenados en un lugar seguro para evitar que se pierdan.

Mantenimiento del depósito de polvo

- 1 Levante y extraiga el depósito de polvo en la dirección de la flecha.

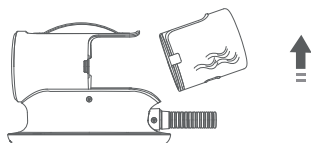

- 2 Pulse el cierre a presión para abrir el depósito de polvo y vaciarlo.

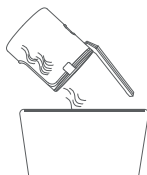

- 3 Instale el depósito de polvo en la dirección de la flecha.

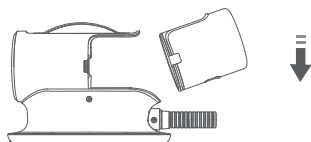

Notas:

- La instalación y la desinstalación del depósito de polvo deben llevarse a cabo con cuidado.
- Si, una vez extraído del dispositivo, decide limpiar el depósito de polvo con agua, espere hasta que esté completamente seco antes de volver a instalarlo para evitar descargas eléctricas o daños del motor provocados por el contacto con el agua.

Mantenimiento del filtro HEPA

1 Extraiga el depósito de polvo y saque el filtro HEPA.

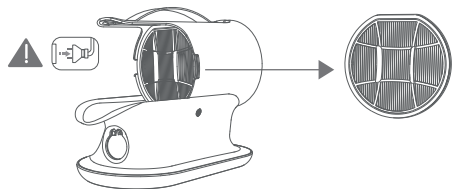

2 Lávelo con agua del grifo y escúrralo bien.



3 Colóquelo en un lugar bien ventilado durante un mínimo de 24 horas. Asegúrese de que se seque bien.

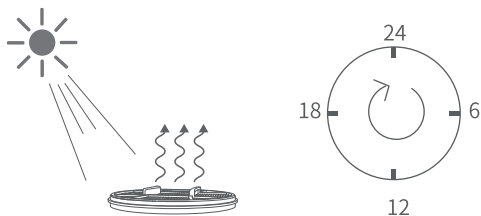

4 Cuando haya quedado totalmente seco, vuelva a instalar el filtro HEPA en su lugar. No use la aspiradora sin haber instalado antes el filtro HEPA.

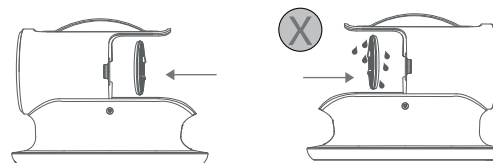

Notas:

- Limpie el filtro HEPA de forma periódica y en función de la frecuencia de uso y de su estado de suciedad.
- Antes de limpiar el dispositivo, recuerde desconectar la fuente de alimentación y desenchufarla de la toma de corriente.
- Espere a que el filtro HEPA esté totalmente seco antes de instalarlo. De lo contrario, podrían producirse descargas eléctricas y fallos en el producto.

Mantenimiento del filtro de esponja

- 1 Extraiga el depósito de polvo y saque el filtro de esponja.

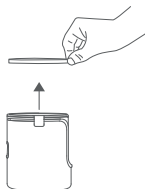
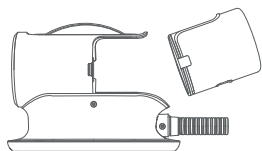

- 2 Lávelo con agua del grifo y escúrralo bien.

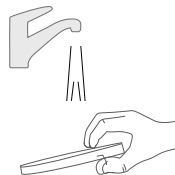

- 3 Colóquelo en un lugar bien ventilado durante un mínimo de 24 horas. Asegúrese de que se seque bien.

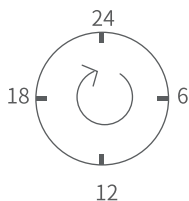
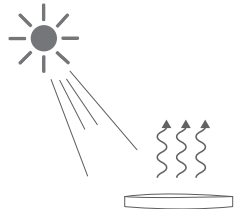

- 4 Cuando haya quedado totalmente seco, vuelva a instalar el filtro de esponja en su lugar. No use la aspiradora sin haber instalado antes el filtro de esponja.

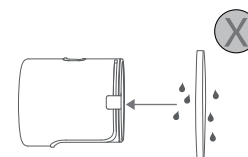
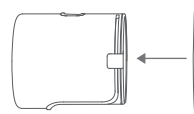

Notas:

- Limpie el filtro de esponja de forma periódica y en función de la frecuencia de uso y de su estado de suciedad.
- Antes de limpiar el dispositivo, recuerde desconectar la fuente de alimentación y desenchufarla de la toma de corriente.
- Espere a que el filtro de esponja esté totalmente seco antes de instalarlo. De lo contrario, podrían producirse descargas eléctricas y fallos en el producto.

Mantenimiento del cortapelos eléctrico

- 1 Extraiga el cabezal de corte en la dirección de la flecha.

Nota: El cabezal de corte está muy afilado. Tenga cuidado al manipularlo para evitar cortarse la mano.

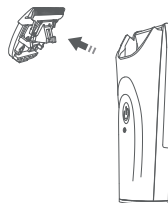

- 2 Puede usar el puerto de succión de la manguera flexible para recoger el pelo y el polvo acumulados en el cabezal de corte y en el soporte de las cuchillas.

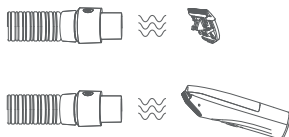

- 3 Cuando haya utilizado el cortapelos durante un largo período de tiempo, puede añadirle una cantidad adecuada de lubricante para afeitadoras en el cabezal (no se incluye en el paquete).



Nota: El cortapelos eléctrico no es impermeable. No lo enjuague con agua para evitar daños.

Almacenamiento de la manguera flexible

Enrolle la manguera flexible alrededor de la base de la aspiradora y en el sentido de las agujas del reloj. El puerto de succión de la manguera se puede fijar en el lateral de la aspiradora mediante conexión magnética.

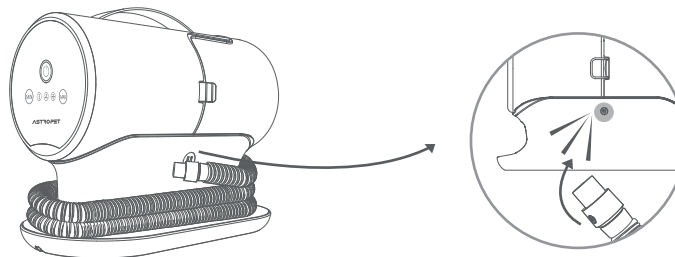

Almacenamiento del cable de alimentación

El cable de alimentación se puede enrollar y guardar en la ranura existente en la parte inferior del producto.

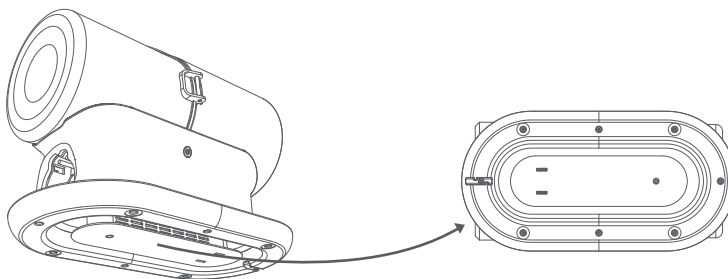

Preguntas frecuentes	Posibles causas del fallo	Soluciones sugeridas
El producto no se enciende.	El cable de alimentación no está enchufado o la toma no tiene corriente.	Compruebe que el cable de alimentación esté enchufado y que la toma de corriente funcione con normalidad.
Baja potencia de succión.	La manguera está obstruida.	Limpie los puertos de succión ubicados en ambos extremos de la manguera para asegurarse de que no están bloqueados por ningún objeto. Evite que la manguera se enrede o forme nudos al utilizarla.
	El depósito de polvo está lleno.	Vacíe el depósito de polvo.
	El filtro HEPA o el filtro de esponja están demasiado sucios.	Limpie el filtro HEPA o el filtro de esponja.
	El depósito de polvo o los accesorios no están bien instalados.	Compruebe que el depósito de polvo y los accesorios estén colocados de acuerdo con el manual de instrucciones.
	Tenga en cuenta que el pelo puede quedarse atascado en los accesorios de tipo peine.	Recuerde retirar cuanto antes el pelo atascado.

Nota: Si las indicaciones anteriores no resuelven el problema, deje de usar el producto y póngase en contacto con nuestro servicio posventa para que podamos ayudarle.

Principales especificaciones del producto

Especificaciones de la fuente de alimentación	220-240 V ~ 50/60 Hz
Potencia	600 W
Longitud de la manguera flexible	1,5 m / 59 in
Longitud del cable de alimentación	1,65 m/65 in
Capacidad del depósito de polvo	2 l
Tamaño de la aspiradora	320 * 160 * 225 mm/12,6 * 6,3 * 8,9 in (largo*ancho*alto)
Peso	2 kg/ 4,4 lbs

