

UNOLD®



POPCORNMAKER RETRO

Bedienungsanleitung

**Instructions for use | Notice d'utilisation
Gebruiksaanwijzing | Istruzioni per l'uso
Instrucciones de uso | Instrukcja obsługi**

Modell 48535

INHALTSVERZEICHNIS

Bedienungsanleitung Modell 48535

Technische Daten	6
Symbolerklärung.....	6
Für Ihre Sicherheit.....	6
Vor dem Gebrauch	9
Bedienen	10
Reinigen und Pflegen.....	12
Rezept-Tipp.....	13
Garantiebestimmungen	14
Entsorgung / Umweltschutz	14
Informationen für den Fachhandel.....	14
Service-Adressen	15
Bestellformular.....	67

Instructions for use Model 48535

Technical data.....	16
Explanation of symbols.....	16
For your safety.....	16
Before use	19
Operation.....	20
Cleaning and care.....	21
Recipe tip.....	22
Guarantee Conditions.....	23
Waste Disposal/Environmental Protection.....	23
Service	15

Notice d'utilisation modèle 48535

Caractéristiques techniques.....	24
Explication des symboles.....	24
Pour votre sécurité.....	24
Avant utilisation	27
Utilisation.....	28
Nettoyage et entretien.....	30
Astuce recette	30
Conditions de Garantie.....	31
Traitement des déchets / Protection de l'environnement.....	31
Service	15

Gebruiksaanwijzing model 48535

Technische gegevens	32
Verklaring van de symbolen.....	32
Voor uw veiligheid.....	32
Vóór het gebruik	35
Bediening	36
Reiniging en onderhoud	37
Recept-tip.....	38
Garantievoorwaarden.....	39
Verwijderen van afval/Milieubescherming	39
Service	15

Istruzioni per l'uso modello 48535

Dati tecnici	40
Significato dei simboli	40
Per la vostra sicurezza.....	40
Prima dell'uso.....	43
Uso	44
Pulizia e cura.....	46
Spunti per ricette	46
Norme di garanzia.....	47
Smaltimento / Tutela dell'ambiente	47
Service	15

Instrucciones de uso modelo 48535

Datos técnicos	48
Explicación de los símbolos	48
Para su seguridad	48
Antes del uso	51
Manejo	52
Limpieza y cuidado.....	54
Consejo para recetas	55
Condiciones de Garantía.....	56
Disposición/Protección del medio ambiente	56
Service	15

INHALTSVERZEICHNIS

Instrukcja obsługi Model 48535

Dane techniczne.....	57
Objaśnienie symboli	57
Dla bezpieczeństwa użytkownika	57
Przed użyciem.....	60
Obsługa	61
Czyszczenie i pielęgnacja	63
Polecane przepisy	64
Warunki gwarancji.....	65
Utylizacja / ochrona środowiska	65
Service	15

Impressum:

Bedienungsanleitung Modell 48535

Stand: Oktober 2020 /nr

Copyright ©

UNOLD AG

Mannheimer Straße 4

68766 Hockenheim

Telefon +49 (0)6205/94 18-0

Telefax +49 (0)6205/94 18-12

E-Mail info@unold.de

Internet www.unold.de

EINZELTEILE

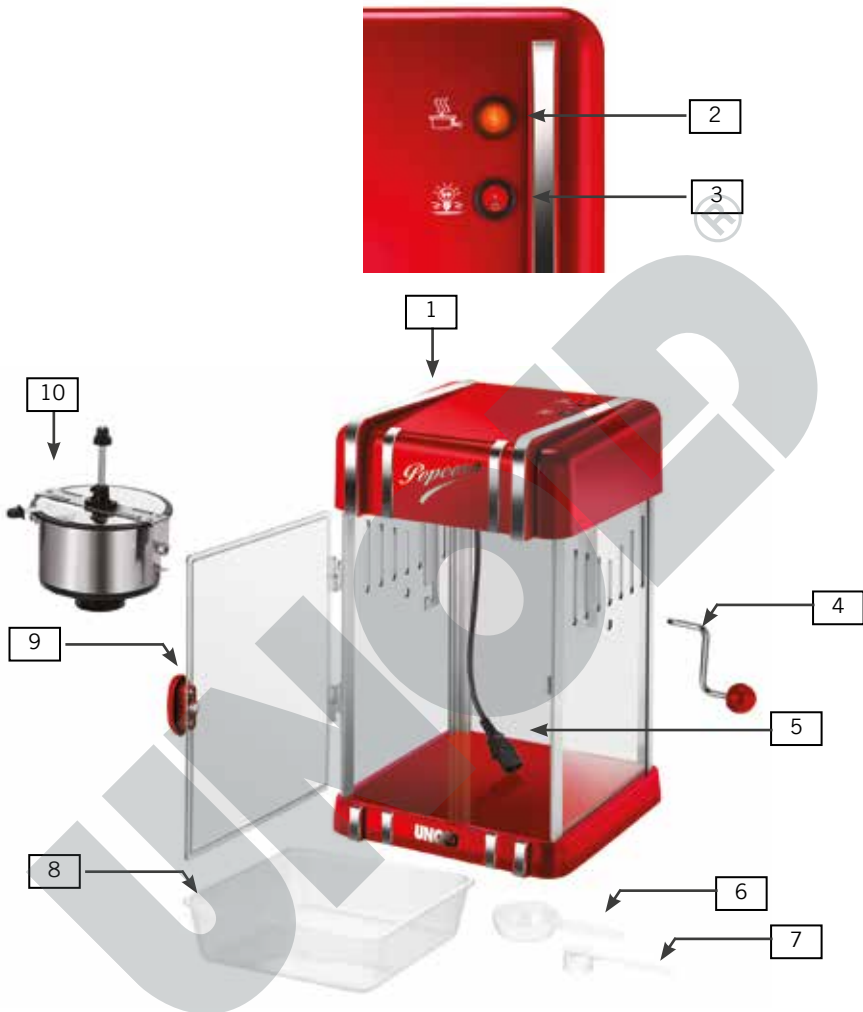

DE Ab Seite 6

- | | |
|---|----------------------------|
| 1 | Gehäuse |
| 2 | EIN/AUS-Schalter |
| 3 | Schalter Warmhaltefunktion |
| 4 | Kurbel |
| 5 | Stecker |
| 6 | Messlöffel für Mais |

- | | |
|----|-------------------|
| 7 | Messlöffel für Öl |
| 8 | Auffangschale |
| 9 | Tür |
| 10 | Edelstahltopf |

EINZELTEILE

DE

EN

FR

NL

IT

ES

PL

EN Page 16

- 1 Housing
- 2 ON/OFF switch
- 3 Warming function
- 4 Crank
- 5 Power plug
- 6 Measuring spoon for popcorn kernels
- 7 Measuring spoon for oil
- 8 Collection bowl
- 9 Door
- 10 Stainless steel kettle

FR Page 24

- 1 Boîtier
- 2 Bouton MARCHÉ/ARRÊT
- 3 Bouton fonction de maintien au chaud
- 4 Manivelle
- 5 Prise
- 6 Cuillère doseuse pour le maïs
- 7 Cuillère doseuse pour l'huile
- 8 Saladier
- 9 Porte
- 10 Plat en inox

NL Pagina 32

- 1 Behuizing
- 2 AAN/UIT-schakelaar
- 3 Schakelaar warmhoudfunctie
- 4 Slinger
- 5 Stekker
- 6 Maatlepel voor maïs
- 7 Maatlepel voor olie
- 8 Opvangbak
- 9 Deur
- 10 Roestvrijstalen pan

IT Pagina 40

- 1 Scocca
- 2 Interruttore ON/OFF
- 3 Interruttore funzione di tenuta in caldo
- 4 Manovella

- 5 Spina
- 6 Misurino per il maïs
- 7 Misurino per l'olio
- 8 Ciotola di raccolta
- 9 Sportellino
- 10 Contenitore di cottura in acciaio inox

ES Página 48

- 1 Carcasa
- 2 Interruptor CON/DES
- 3 Interruptor para función de conservación de calor
- 4 Manivela
- 5 Enchufe
- 6 Cuchara dosificadora para maïs
- 7 Cuchara dosificadora para aceite
- 8 Recipiente colector
- 9 Puerta
- 10 Olla de acero inoxidable

PL Strony 57

- 1 Obudowa
- 2 Włącznik WŁ./WYŁ.
- 3 Włącznik funkcji podtrzymywania ciepła
- 4 Korba
- 5 Wtyczka
- 6 Miarka kuchenna do kukurydzy
- 7 Miarka kuchenna do oleju
- 8 Miska wyłapująca
- 9 Drzwiczki
- 10 Pojemnik ze stali szlachetnej

BEDIENUNGSANLEITUNG MODELL 48535**TECHNISCHE DATEN**

Leistung:	300 Watt, 220–240 V~, 50/60 Hz
Gehäuse:	Kunststoff rotmetallic/transparent
Abmessungen:	Ca. 25,0 x 28,0 x 43,3 cm (L/B/H)
Gewicht:	Ca. 3,2 kg
Zuleitung:	Ca. 80 cm
Ausstattung:	EIN/AUS-Schalter, Beleuchtungs- und Warmhaltefunktion, Edelstahltopf mit integriertem Rührwerk
Zubehör:	Bedienungsanleitung, 2 Messlöffel

Änderungen und Irrtümer in Ausstattungsmerkmalen, Technik, Farben und Design vorbehalten.

SYMBOLERKLÄRUNG

Dieses Symbol kennzeichnet eventuelle Gefahren, die Verletzungen nach sich ziehen können oder zu Schäden am Gerät führen.



Dieses Symbol weist Sie auf eine eventuelle Verbrennungsgefahr hin. Gehen Sie hier immer besonders achtsam vor.

FÜR IHRE SICHERHEIT**Allgemeine Sicherheitshinweise**

Bitte lesen Sie die folgenden Anweisungen und bewahren Sie diese auf. Personen im Haushalt

1. Dieses Gerät kann von Kindern ab 8 Jahren sowie von Personen mit reduzierten physischen, sensorischen oder mentalen Fähigkeiten oder Mangel an Erfahrung und/oder Wissen benutzt werden, wenn sie beaufsichtigt oder bezüglich des sicheren Gebrauchs des Geräts unterwiesen wurden und die daraus resultierenden Gefahren verstanden haben.
2. Kinder dürfen nicht mit dem Gerät spielen.
3. Reinigung und benutzerseitige Wartung dürfen nicht von Kindern durchgeführt werden, es sei denn, sie sind älter als 8 Jahre und werden beaufsichtigt.

4. Bewahren Sie das Gerät und das Kabel außerhalb der Reichweite von Kindern unter 8 Jahren auf.
5. Das Gerät ist ausschließlich für den Haushaltsgebrauch oder ähnliche Verwendungszwecke bestimmt, z. B.
 - Teeküchen in Geschäften, Büros oder sonstigen Arbeitsstätten,
 - landwirtschaftliche Betriebe,
 - zur Verwendung durch Gäste in Hotels, Motels oder sonstigen Beherbergungsbetrieben,
 - in Privatpensionen oder Ferienhäusern.

Elektrische Sicherheit

6. Gerät nur an Wechselstrom mit Spannung gemäß Typenschild anschließen.
7. Dieses Gerät darf nicht mit einer externen Zeitschaltuhr oder einem Fernbedienungssystem betrieben werden.
8. Edelstahltopf, Kabel und Stecker dürfen nicht mit Wasser in Kontakt kommen. Falls dies doch einmal geschehen sollte, müssen alle Teile vor der erneuten Benutzung vollkommen trocken sein.
9. Bei Nichtgebrauch stets das Gerät ausschalten und den Netzstecker aus der Steckdose ziehen.
10. Öffnen Sie auf keinen Fall das Gehäuse des Geräts. Es besteht Gefahr durch Stromschlag.
11. Wenn Sie ein Verlängerungskabel verwenden, prüfen Sie, ob dieses intakt ist und für die entsprechende Leistung geeignet ist, da es sonst zur Überhitzung des Geräts kommen kann.
12. Prüfen Sie regelmäßig das Gerät, den Stecker und die Zuleitung auf Verschleiß oder Beschädigungen. Bei Beschädigung des Anschlusskabels oder anderer Teile senden Sie das Gerät bitte zur Überprüfung und Reparatur an unseren Kundendienst. Unsachgemäße Reparaturen können zu erheblichen Gefahren für den Benutzer führen und haben den Ausschluss der Garantie zur Folge.

Hinweise zum sicheren Aufstellen und Benutzen des Geräts

13. Stellen Sie das Gerät aus Sicherheitsgründen niemals auf heiße Oberflächen, Metalltablets oder einen nassen Untergrund.

14. Das Gerät und die Zuleitung dürfen nicht in der Nähe von Flammen betrieben werden.
15. Benutzen Sie das Gerät stets auf einer freien, ebenen und hitzebeständigen Oberfläche.
16. Das Gerät ist nicht zur Verwendung im Außenbereich oder in feuchten Räumen wie Badezimmern geeignet.
17. Achten Sie darauf, dass die Zuleitung nicht über den Rand der Arbeitsfläche hängt, da dies zu Unfällen führen kann, wenn z. B. Kleinkinder daran ziehen.
18. Die Zuleitung muss so verlegt sein, dass kein Zug auf das Kabel ausgeübt wird und Personen nicht darüber stolpern können.
19. Ziehen Sie die Zuleitung immer nur am Anschlussstecker aus der Steckdose, keinesfalls am Anschlusskabel.
20. Tragen Sie das Gerät nicht an der Zuleitung.
21. Halten Sie ausreichend Abstand zu Vorhängen, anderen Gegenständen, Wänden und brennbaren Materialien.
22. Das Gerät ist ausschließlich zur Zubereitung von Popcorn in haushaltsüblichen Mengen bestimmt.
23. Das Gerät muss vollständig zusammengebaut werden, und die Tür muss während des Betriebs geschlossen sein. Schalten Sie das Gerät niemals ein, wenn kein Mais eingefüllt ist.
24. Stellen Sie vor der Zubereitung sicher, dass sich keine Fremdkörper im Edelstahltopf befinden.
25. Fassen Sie niemals in das Gerät, während es in Betrieb ist – Verletzungsgefahr!
26. Prüfen Sie, dass sich keine Gegenstände im Gerät befinden, bevor es in Betrieb genommen wird.
27. Überfüllen Sie das Gerät nicht (max. Füllmenge pro Durchgang 2/3 Messlöffel Mais).
28. Verwenden Sie das Gerät niemals nur mit trockenem Mais – es muss immer etwas Öl hinzugefügt werden!
29. Öffnen Sie das Gerät keinesfalls während des Betriebs und greifen Sie bei laufendem Betrieb nicht in das Gerät.
30. Das Gerät und der Edelstahltopf werden während des Betriebs heiß. Bitte keine heißen Oberflächen berühren. Bitte verwenden Sie Topflappen, wenn Sie den Edelstahltopf entnehmen.

31. Heißes Öl kann zu Verbrennungen führen. Gehen Sie daher immer vorsichtig mit dem Gerät um.
32. Decken Sie das Gerät während des Betriebs nicht ab.
33. Schalten Sie das Gerät am EIN/AUS-Schalter aus, sobald die Zubereitung des Popcorns beendet ist. Die Warmhaltefunktion kann anschließend aktiviert werden.
34. Das Gerät darf nicht mit Zubehör anderer Hersteller oder Marken benutzt werden. Andernfalls kann es beschädigt werden.
35. Nach Gebrauch sowie vor dem Reinigen den Netzstecker aus der Steckdose ziehen. Das Gerät niemals unbeaufsichtigt lassen, wenn der Netzstecker eingesteckt ist.
36. Lassen Sie das Gerät vor dem Reinigen abkühlen.
37. Tauchen Sie das Gehäuse und den Edelstahltopf nicht in Wasser, da diese sonst beschädigt werden können.



Vorsicht!

Das Gerät ist während und nach dem Betrieb sehr heiß!



Öffnen Sie auf keinen Fall das Gehäuse des Gerätes. Es besteht die Gefahr eines Stromschlages.

Der Hersteller übernimmt keine Haftung bei fehlerhafter Montage, bei unsachgemäßer oder fehlerhafter Verwendung oder nach Durchführung von Reparaturen durch nicht autorisierte Dritte.

VOR DEM GEBRAUCH

1. Entfernen Sie alle Verpackungsteile und Transportsicherungen. Halten Sie Verpackungsteile von Kindern fern – Erstickungsgefahr! Entsorgen Sie Verpackungsmaterialien gemäß den vor Ort geltenden Richtlinien.
2. Prüfen Sie das Gerät auf Beschädigungen. Nehmen Sie das Gerät bei sichtbaren Beschädigungen nicht in Betrieb, sondern wenden Sie sich an unseren Kundenservice.
3. Reinigen Sie alle Teile mit einem feuchten Tuch und trocknen Sie diese gut ab, wie im Kapitel „Reinigen und Pflegen“ beschrieben.
4. Verbinden Sie den Stecker im Gehäuse mit der Buchse an der Unterseite des Edelstahltopfs.
5. Befestigen Sie den Edelstahltopf rechts und links an der Aufhängung im Gehäuseinneren. Achten Sie darauf, dass der Griff des fest montierten Deckels des Edelstahltopfs nach vorn zur Tür zeigt.

6. Stecken Sie die Kurbel rechts durch die Öffnung im Gehäuse und schrauben Sie diese gegen den Uhrzeigersinn fest.
7. Schieben Sie die Auffangschale in das Gehäuse.
8. Prüfen Sie, ob sich Gegenstände im Edelstahltopf befinden, und entfernen Sie diese ggf.
9. Schließen Sie die Tür des Geräts.
10. Prüfen Sie, ob das Gerät stabil steht.

BEDIENEN

Verwenden Sie nur handelsübliche, trockene Popcorn-Maiskörner. Verwenden Sie kein Mikrowellen-Popcorn.



Fügen Sie immer etwas Öl hinzu – das Gerät darf keinesfalls nur mit trockenen Maiskörnern ohne Öl benutzt werden.

Die maximale Füllmenge pro Durchgang beträgt ca. 50-60 g Maiskörner (= 2/3 gefüllter Messlöffel). Überfüllen Sie das Gerät nicht, da andernfalls die unteren Maiskörner in der Popcornkammer anbrennen können und Rauchentwicklung einsetzt. Verwenden Sie außerdem nicht zu wenige Maiskörner, da andernfalls weniger Körner aufplatzen können und das Popcorn mehr harte Maiskörner enthält. **Schalten Sie das Gerät nicht ein, wenn kein Mais eingefüllt ist.**

1. Stecken Sie den Netzstecker in eine Steckdose.
2. Vor der allerersten Inbetriebnahme muss das Gerät einmal aufgeheizt werden, um eventuelle Produktionsrückstände zu entfernen. Schalten Sie zu diesem Zweck das Gerät am EIN/AUS-Schalter für den Motor an, indem Sie diesen auf die Position „I“ stellen.
3. Lassen Sie das Gerät ca. 2 bis 3 Minuten aufheizen.
4. Schalten Sie das Gerät aus, indem Sie den EIN/AUS-Schalter für den Motor auf „0“ stellen.
5. Füllen Sie den kleinen Öl-Messlöffel zu 2/3 mit Pflanzenöl und geben Sie dieses in den Edelstahltopf. Achtung, der Deckel ist bereits heiß. Verwenden Sie Topflappen, um den Deckel zu öffnen, und fassen Sie den Deckel nur am Griff an!
6. Je nach Geschmack können Sie Zucker (ca. 30 g) oder eine Prise Salz zufügen.
7. Füllen Sie nun den Mais-Messlöffel zu 2/3 (ca. 50-60 g) mit Maiskörnern und geben Sie diese ebenfalls in den Edelstahltopf.

8. Schließen Sie den Deckel des Edelstahltopfs.
9. Schließen Sie die Tür des Geräts.
10. Schalten Sie das Gerät erneut am EIN/AUS-Schalter für den Motor an, indem Sie diesen auf die Position „I“ stellen.
11. Das Gerät heizt auf und der Mais beginnt nach einiger Zeit aufzuplatzen.
12. Achtung: Niemals die Tür des Geräts öffnen, solange das Gerät in Betrieb ist!
13. Wenn das Geräusch der aufplatzenden Maiskörner endet, sind alle Maiskörner aufgeplatzt.
14. Schalten Sie das Gerät aus, indem Sie den EIN/AUS-Schalter auf „0“ stellen.



15. Kippen Sie den Edelstahltopf mithilfe der Kurbel leicht nach vorn, bis das fertige Popcorn in die Auffangschale fällt.

16. Bei Bedarf können Sie nun die Warmhaltefunktion zuschalten. Stellen Sie den Schalter der Warmhaltefunktion zu diesem Zweck auf „I“.

17. Sie können nun weiteres Popcorn zubereiten, indem Sie die Schritte 10 bis 20 wiederholen. Ein erneutes Auf-

heizen ist nicht nötig, Sie können direkt die Zutaten einfüllen und das Gerät einschalten.

18. Wenn Sie mit der Zubereitung des Popcorns fertig sind, stellen Sie alle Schalter auf „0“ und ziehen Sie den Netzstecker aus der Steckdose.
19. Hinweis: Wenn während der Zubereitung eine starke Rauchentwicklung einsetzt, kann dies auf angesammeltes Fett zurückzuführen sein. Schalten Sie das Gerät aus und reinigen Sie es, wie im Kapitel „Reinigen und Pflegen“ beschrieben, bevor Sie mit der Zubereitung fortfahren.



Achtung: Das Gerät, insbesondere der Edelstahltopf, wird während des Betriebes sehr heiß – Verbrennungsgefahr! Verwenden Sie bei der Handhabung z. B. Topflappen, um Verbrennungen zu vermeiden.

Vorsicht vor scharfen Kanten – Verletzungsgefahr!

Öffnen Sie nicht die Tür, während das Gerät in Betrieb ist – die austretende heiße Luft kann Verbrennungen verursachen.

REINIGEN UND PFLEGEN

Schalten Sie das Gerät am Ein/Aus-Schalter aus, indem Sie diesen auf „0“ stellen. Schalten Sie die Warmhaltefunktion aus, indem Sie den Schalter auf „0“ stellen.

Ziehen Sie den Netzstecker aus der Steckdose.

Lassen Sie das Gerät vollständig abkühlen.

1. Das Gehäuse, der Edelstahltopf und die Zuleitung dürfen nicht in Wasser oder andere Flüssigkeiten getaucht werden!
2. Verwenden Sie keine scharfen Scheuermittel, Stahlwolle, metallischen Gegenstände, heißen Reinigungsmittel oder Desinfektionsmittel, da diese zu Beschädigungen am Gerät führen können.
3. Öffnen Sie die Tür des Geräts. Trennen Sie die Stromverbindung, indem Sie den Stecker aus dem Edelstahltopf ziehen.
4. Entfernen Sie die Kurbel, indem Sie diese im Uhrzeigersinn abschrauben.
5. Entnehmen Sie den Edelstahltopf aus der linken und rechten Aufhängung.
6. Füllen Sie heißes Wasser, dem etwas Spülmittel zugegeben ist, bis zu 2/3 in den Edelstahltopf und lassen Sie den Topf ca. 20 Minuten einweichen.
7. Entleeren Sie den Edelstahltopf und wischen Sie ihn gut aus. Achten Sie darauf, sich nicht an scharfen Kanten zu schneiden!
8. Spülen Sie den Edelstahltopf anschließend mit klarem Wasser aus und trocknen Sie ihn gut ab. Tauchen Sie den Edelstahltopf niemals unter Wasser!
9. Das Gehäuse und die Innenkammer können mit einem gut ausgedrückten, feuchten Tuch abgewischt werden. Entfernen Sie alle Lebensmittelrückstände, bevor Sie das Gerät erneut in Betrieb nehmen.
10. Der Messlöffel und die Auffangschale können in warmem Wasser mit einem milden Spülmittel gereinigt werden. Trocknen Sie diese Teile anschließend gut ab.
11. Das Gerät und seine Einzelteile sind nicht spülmaschinengeeignet!
12. Alle Teile müssen sorgfältig abgetrocknet werden, bevor das Gerät wieder zusammengesetzt und benutzt werden darf.
13. Bewahren Sie das Gerät an einem trockenen, staubgeschützten Ort auf.

REZEPT-TIPP**Parmesan-Popcorn**

Bereiten Sie 60 g Popcorn wie beschrieben ohne Zucker oder Salz zu. Schmelzen Sie 2 EL Butter. Geben Sie Popcorn und geschmolzene Butter in eine Schüssel und fügen Sie 2 EL fein geriebenen Parmesan, eine Prise Salz und auf Wunsch etwas Knoblauchpulver hinzu. Mischen Sie alle Zutaten gut durch. Die Zubereitung ist noch einfacher, wenn Sie statt einer Schüssel einen Gefrierbeutel verwenden, in den Sie die Zutaten füllen, um sie anschließend gut durchzuschütteln.

Schokoladen-Popcorn

Bereiten Sie 60 g Popcorn wie beschrieben zu, ggf. mit einer Prise Salz. Erhitzen Sie Schokolade nach Geschmack vorsichtig im Wasserbad, bis diese geschmolzen ist. Vermischen Sie Popcorn und Schokoladenmasse in einer Schüssel. Verteilen Sie die Masse auf einem mit Backpapier ausgelegtem Backblech und lassen Sie die Schokolade fest werden.

Die Rezepte in dieser Bedienungsanleitung wurden von den Autoren und von der UNOLD AG sorgfältig erwogen und geprüft, dennoch kann keine Garantie übernommen werden. Eine Haftung der Autoren bzw. der UNOLD AG und ihrer Beauftragten für Personen-, Sach- und Vermögensschäden ist ausgeschlossen.

GARANTIEBESTIMMUNGEN

Wir gewähren auf unsere Geräte eine Garantie von 24 Monaten, bei gewerblichem Gebrauch 12 Monate, ab dem Kaufdatum für Schäden, die bei bestimmungsgemäßem Gebrauch nachweislich auf Werksfehler zurückzuführen sind. Innerhalb der Garantiezeit beheben wir Material- und Herstellungsfehler nach unserem Ermessen durch Reparatur oder Umtausch. Unsere Garantieleistungen gelten ausschließlich für in Deutschland und Österreich verkaufte Geräte. Bei anderen Ländern wenden Sie sich bitte an den zuständigen Importeur. Geräte, für die eine Mängelbeseitigung beansprucht wird, senden Sie bitte zusammen mit einer Kopie des maschinell erstellten Kaufbelegs, aus dem das Kaufdatum ersichtlich sein muss, sowie einer Fehlerbeschreibung gut verpackt an unseren Kundendienst. Auf unserer Internetseite www.unold.de/ruecksendung können Sie sich einen Rücksendeschein ausdrucken. (nur für Einsendungen aus Deutschland und Österreich). Von der Garantie ausgeschlossen sind Schäden durch Verschleiß, unsachgemäße Handhabung und Nichteinhaltung der Wartungs- und Pflegeanweisungen. Der Garantieanspruch erlischt, wenn Reparaturen oder Eingriffe am Gerät von dritter Stelle vorgenommen werden. Eventuelle Ansprüche des Endverbrauchers gegenüber dem Verkäufer oder Händler werden durch diese Garantie nicht eingeschränkt.

ENTSORGUNG / UMWELTSCHUTZ

Unsere Geräte werden auf hohem Qualitätsniveau für eine lange Nutzungsdauer hergestellt. Regelmäßige Wartung und fachgerechte Reparaturen durch unseren Kundendienst können die Nutzungsdauer des Gerätes verlängern. Wenn ein Gerät defekt und nicht mehr zu reparieren ist, beachten Sie bitte: Dieses Produkt darf nicht zusammen mit dem normalen Hausmüll entsorgt werden. Sie müssen dieses Produkt an einer ausgewiesenen Sammelstelle zum Recycling von elektrischen oder elektronischen Geräten abliefern. Durch das separate Sammeln und Recyceln von Abfallprodukten helfen Sie mit, die natürlichen Ressourcen zu schonen und stellen sicher, dass das Produkt in gesundheits- und umweltverträglicher Weise entsorgt wird.

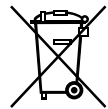

INFORMATIONEN FÜR DEN FACHHANDEL



Hiermit erklärt die UNOLD AG, dass sich der Popcornmaker 48535 in Übereinstimmung mit den grundlegenden Anforderungen der europäischen Richtlinie für elektromagnetische Verträglichkeit (2014/30/EU) und der Niederspannungsrichtlinie (2014/35/EU) befindet.



Hiermit bestätigt die UNOLD AG, dass sowohl das Produkt als auch die eingesetzten Rohstoffe den Vorschriften des LFGB 2005, § 30+31 in der jeweils aktuellen Fassung entspricht. Die gesetzlichen Grenzwerte werden eingehalten.

Die Übereinstimmung mit den Regularien bezieht sich auf den Tag der Erstellung dieser Erklärung.

Hockenheim, 8.5.2017, UNOLD AG, Mannheimer Straße 4, 68766 Hockenheim

SERVICE-ADRESSEN

DEUTSCHLAND

UNOLD AG

Mannheimer Straße 4
68766 Hockenheim

Kundendienst
Telefon +49 (0)62 05/94 18-27
Telefax +49 (0)62 05/94 18-22
E-Mail service@unold.de
Internet www.unold.de

Sie möchten innerhalb der Garantiezeit ein Gerät zur Reparatur einsenden? Auf unserer Internetseite www.unold.de/ruecksendung können Sie sich einen Rücksendeschein ausdrucken, um damit das Paket kostenlos bei der Post abzugeben (nur für Einsendungen aus Deutschland und Österreich).

SCHWEIZ

MENAGROS AG
Hauptstr. 23
CH 9517 Mettlen
Telefon +41 (0)71 6346015
Telefax +41 (0)71 6346011
E-Mail info@bamix.ch
Internet www.bamix.ch

POLEN

Quadra-Net
Dziadoszanska 10
61-248 Poznań
Internet www.quadra-net.pl



Diese Anleitung kann im Internet unter www.unold.de als pdf-Datei heruntergeladen werden.

DE

INSTRUCTIONS FOR USE MODEL 48535

EN

TECHNICAL DATA

Power:	300 watt, 220–240 V~, 50/60 Hz	
Housing:	Plastic, red metallic/transparent	
Dimensions:	approx. 25,0 x 28,6 x 43,3 cm (L/W/H)	
Weight:	approx. 3.2 kg	
Power cord:	approx. 80 cm	
Features:	ON/OFF switch, lighting and warming function, stainless steel kettle with integrated stirrer	
Accessories:	Operating instructions, 2 measuring spoons	

Equipment features, technology, colours and design are subject to change without notice. Errors and omissions excepted.

EXPLANATION OF SYMBOLS

This symbol denotes a possible hazard which could cause injury or damage to the appliance.



This symbol indicates a potential burning hazard. Please be especially careful at all times here.

FOR YOUR SAFETY**General safety instructions**

Please read the following instructions and keep them on hand for later reference.

Instructions for persons in the household

1. This appliance can be used by children 8 years and older, as well as by persons with reduced physical, sensory or mental abilities or with lack of experience and/or knowledge, if they are supervised or if they have been instructed with regard to safe use of the appliance and have understood the dangers that can result from use of the appliance.
2. Children must not play with the appliance.
3. Children are not allowed to perform cleaning and user maintenance, unless they are 8 years of age or older and are supervised.
4. Keep the appliance and the power cord out of the reach of children under 8 years of age.

5. The appliance is intended for household use only, or for similar areas of use, such as,
 - kitchenettes in businesses, offices or other workplaces,
 - agricultural enterprises,
 - for use by guests in hotels, motels or other lodgings,
 - in private guest houses or holiday homes.

Electrical safety

6. Only connect the appliance to an AC power supply with voltage corresponding to the voltage specified on the rating plate.
7. This appliance must not be operated with an external timer or a remote control system.
8. The stainless steel kettle, power cord and power plug must not come into contact with water. However, if this should happen, all parts must dry completely before it is used again.
9. If not in use, always turn off the appliance and unplug it from the electrical outlet.
10. Do not open the housing of the appliance under any circumstances. This can result in electric shock.
11. If you use an extension cord, ensure that it is intact and suitable for the power draw of the appliance; otherwise, there is a possibility of the appliance overheating.
12. Check the appliance, the plug and the power cord regularly for wear or damage. In case of damage to the power cord or other parts, please send the appliance for inspection and repair to our customer service department. Unauthorised repairs can result in serious hazards for the user and void the warranty.

Information on safe set-up and use of the appliance

13. For safety reasons, never place the appliance on hot surfaces, metal trays or on a wet surface.
14. Do not place the appliance and power cord near open flames during operation.
15. Always use the appliance on a level, uncluttered and heat-resistant surface.
16. The appliance is not suitable for use outdoors or in rooms that are damp or humid, such as bathrooms.

17. Ensure that the power cord does not hang over the edge of the counter-top or table, since this can cause accidents, for example if small children pull on the cord.
18. Route the power cord in such a manner that there is no possibility of the cord being pulled or tripped over.
19. To unplug the appliance, always pull on the power plug, do not, under any circumstances, pull on the power cord.
20. Never use the power cord to carry the appliance.
21. Maintain sufficient distance to curtains, other objects, walls and flammable materials.
22. The appliance is only designed for the preparation of popcorn in quantities that are usual for a household.
23. The appliance must be completely assembled and the lid must be closed during operation. Never switch the appliance on if corn has not been filled.
24. Before preparation ensure that there are no foreign objects in the stainless steel kettle.
25. Never reach into the appliance when it is in operation – danger of injury!
26. Before placing the appliance in service, ensure that there are no objects in the appliance.
27. Do not overfill the appliance (max. capacity per batch 2/3 of a measuring spoon (popcorn kernels).
28. Never use the appliance with popcorn kernels alone – a little oil must always be added!
29. Do not, under any circumstances, open the appliance during operation and never reach into the appliance in running operation.
30. The appliance and the stainless steel kettle become hot during operation. Do not touch any hot surfaces. Please use pot holders when removing the stainless steel kettle.
31. Hot oil can cause burn injuries. Therefore, always handle the appliance carefully.
32. Never cover the appliance during operation.
33. Switch off the appliance via the On/Off switch, as soon as you are finished making popcorn. Then the warming function can be activated.

34. Do not use the appliance with accessories of other manufacturers or brands. Such use could damage the appliance.
35. Unplug the mains plug from the electrical outlet after use and before cleaning. Never leave the appliance unattended when the mains plug is plugged in.
36. Allow the appliance to cool before cleaning it.
37. Never immerse the housing and the stainless steel kettle in water, if you do these components could be damaged.

**CAUTION:**

The appliance is very hot during and after operation!



Never open the housing of the appliance. This can result in electric shock.

The manufacturer will not be liable in the event of incorrect assembly, improper or incorrect use or if repairs are carried out by unauthorized third parties.

BEFORE USE

1. Remove all packaging materials and any transport safeguards. Keep packaging materials away from children – danger of suffocation! Dispose of packaging materials in accordance with local regulations.
2. Check the appliance for damage. If the appliance shows visible signs of damage, do not operate it. Contact our customer service organisation instead.
3. Clean all parts with a damp cloth and dry all parts well, as described in the section “Cleaning and care”.
4. Connect the power plug in the housing to the socket on the underside of the stainless steel kettle.
5. Fasten the stainless steel kettle right and left on the suspension element in interior of the housing. Ensure that the handle of the permanently mounted lid of the stainless steel kettle points toward the front, to the door.
6. On the right, insert the crank through the opening in the housing and screw it in firmly counter clockwise.
7. Slide the collection bowl into the housing.
8. Check whether there are objects in the stainless steel kettle, and remove any objects.
9. Close the door of the appliance.
10. Check to make sure that the appliance is stable.

OPERATION

Only use off-the-shelf, dry popcorn kernels. Do not use microwave popcorn.



Always add a little oil – do not, under any circumstances, use the appliance with just dry popcorn kernels without oil.

The maximum fill quantity per batch is approx. 50 g of popcorn kernels = 2/3 of a filled measuring spoon). Do not overfill the appliance, if you do so the popcorn kernels on the bottom can scorch and smoke can form.

In addition, ensure that you use a sufficient quantity of corn kernels, if you do not, fewer kernels will pop and there will be more unpopped kernels among the popcorn. **Do not switch the appliance on if no popcorn has been filled into it.**

1. Plug the appliance into an electrical outlet.
2. The appliance must be heated up before making the very first batch of popcorn. For this purpose, switch on the ON/OFF switch for the motor, by placing the switch on the „I“ position.
3. Let the appliance heat up for approx. 2 to 3 minutes.
4. Switch off the appliance by placing the ON/OFF switch for the motor on „0“.
5. Fill the small measuring spoon for oil 2/3 full with vegetable oil, place the oil in the stainless steel kettle. Attention – the lid is already hot. Use pot holders to open the lid, and only grasp the lid on the handle!
6. You can add a pinch of sugar or salt to suit your taste.
7. Now fill the popcorn kernel measuring spoon 2/3 full (approx. 50 g) with popcorn kernels and likewise place the popcorn kernels in the stainless steel kettle.
8. Close the lid of the stainless steel kettle.
9. Close the door of the appliance.
10. Switch on the appliance again via the ON/OFF switch for the motor, by moving the switch to the „I“ position.
11. The appliance heats up and after a short time the corn starts popping.
12. Attention: Never open the door of the appliance while the appliance is in operation!
13. When the noise of the popcorn popping subsides, all popcorn kernels have popped.
14. Switch off the appliance by placing the ON/OFF switch in the „0“ position.
15. With crank, tip the stainless steel kettle slightly forward until the finished popcorn drops into the collection bowl.



16. If need be, you can now switch on the warming function. To do this, place the switch for the warming function on „I“.
17. Now you can prepare more popcorn by repeating steps 10 to 20. Reheating the appliance is not necessary, you can simply add the ingredients directly and switch on the appliance.
18. When you have finished making popcorn, place all switches to „0“ and unplug the power plug from the electrical outlet.

19. Note: If there is a lot of smoke when making popcorn, this can be due to an accumulation of grease. Switch off the appliance and clean it, as described in the chapter, “Cleaning and care”, before making any more popcorn.



Attention: The appliance, particularly the stainless steel kettle becomes extremely hot during operation - danger of burn injuries! For example, use potholders when handling the appliance to prevent burns. Beware of sharp edges - risk of injury!

Do not open the door while the appliance is in operation – the escaping hot air can cause burn injuries.

CLEANING AND CARE



Switch off the appliance via the On/Off switch, by placing the switch on “0”. Switch on the warming function by placing the switch on “0”.

Unplug the power plug from the electrical outlet.

Allow the appliance to cool completely.

1. Do not immerse the housing, the stainless steel kettle, and the power cord in water or other liquids!
2. Do not use any abrasive scouring agents, steel wool, metal objects, hot cleaning agents or disinfectants, as they can damage the appliance.
3. Open the door of the appliance. Disconnect the power connection by pulling the power plug out of the stainless steel kettle.
4. Remove the crank, by unscrewing it clockwise.

5. Take stainless steel kettle out of the left and right suspension elements.
6. Fill the stainless steel kettle up to 2/3 with hot water to which a little dish water has been added, and let the kettle soak for approx. 20 minutes.
7. Empty the stainless steel kettle and wipe it out thoroughly. Be careful not to cut yourself on sharp edges!
8. Then rinse the stainless steel kettle with clean water and dry it thoroughly. Never immerse the stainless steel kettle in water!
9. The housing and the inner chamber can be wiped off with a well wrung-out, damp cloth. Remove all food residues before placing the appliance in service again.
10. The measuring spoon and the collection bowl can be cleaned in warm water with a mild dish-washing detergent. Then thoroughly dry these parts.
11. The appliance and its component parts are not dishwasher safe!
12. All parts must be carefully dried before the appliance is put back together and before it can be used again.
13. Store the appliance in a dry location, where it is protected against dust.

RECIPE TIP

Parmesan popcorn

Prepare 60 g popcorn as described, without sugar or salt. Melt 2 tbsp butter. Place the popcorn and the melted butter in a bowl and add 2 tbsp of finely grated Parmesan, a pinch of salt and, if desired, a little garlic powder. Thoroughly mix all ingredients. Making popcorn is even easier if you put the ingredients into a freezer bag instead of a bowl, and then shake the bag vigorously.

Chocolate popcorn

Prepare 60 g popcorn as described, with a pinch of salt if desired. Carefully heat the chocolate to taste in a double boiler, until it has melted. Mix the popcorn and the melted chocolate in a bowl. Distribute the popcorn and chocolate mixture on a baking sheet lined with baking paper and let the chocolate become firm.

The authors have thoroughly considered and tested the recipes included in these operating instructions. Nevertheless, a guarantee cannot be accepted. The authors, respectively UNOLD AG and their assignees shall not be liable for personal injuries, material damages and financial loss.

GUARANTEE CONDITIONS

We grant a 24 months guarantee, and in case of commercial use a 12 months guarantee, starting from the date of purchase for any damage demonstrably due to manufacturing defects and when the appliance has been used according to its intended use. Within the warranty period we will remedy defective materials or workmanship through repair or replacement, at our option. Our warranty terms apply only to appliances sold in Germany and Austria. For other countries, please contact the responsible importer. In the event of a claim for remedy of defects, please send the appliance to our after sales service, properly packaged, together with a copy of the automatically generated sales receipt, which must show the date of purchase, and a description of the defect. You can print out a return receipt on our website www.unold.de/ruecksendung. (only for entries from Germany and Austria). The warranty does not cover damage from normal wear, improper handling and failure to comply with the maintenance and care instructions. The warranty is void if repairs or modifications are made to the appliance by third parties. Any claims of the end consumer vis-à-vis the retailer are not limited by this warranty.

WASTE DISPOSAL / ENVIRONMENTAL PROTECTION

Our appliances are produced on a high quality level for a long lifetime. Regular maintenance and expert repairs by our after-sales service can extend the useful life of the appliance. If an appliance is defective and repair is not possible we ask you to follow the following instructions for disposal. Do not dispose this appliance together with your standard household waste. Please bring this product to an approved collection point for recycling of electric and electronic products. By separate collection and disposal of waste products you help to protect natural resources and ensure, that the product is disposed in an adequate way to protect health and environment.

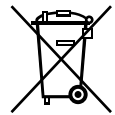

The instruction booklet is also available for download: www.unold.de

DE

NOTICE D'UTILISATION MODÈLE 48535

EN

CARACTÉRISTIQUES TECHNIQUES

FR

NL

IT

ES

PL

Puissance :	300 watts 220–240 V~, 50/60 Hz	
Coque :	Plastique rouge métallique/transparent	
Dimensions :	env. 25,0 x 28,6 x 43,3 cm (L/l/h)	
Poids :	Env. 3,2 kg	
Cordon d'alimentation :	Env. 80 cm	
Équipement :	Bouton MARCHE/ARRÊT, fonction d'allumage et de maintien au chaud, plat en inox avec mélangeur intégré	
Accessoires :	Mode d'emploi, 2 cuillères doseuses	

Modifications et erreurs des caractéristiques de l'équipement, de la technique, des couleurs et du design réservées

EXPLICATION DES SYMBOLES

Ce symbole indique les dangers susceptibles de provoquer des blessures ou des endommagements de l'appareil.



Ce symbole indique le risque d'être brûlé. Soyez prudent en utilisant l'appareil.

POUR VOTRE SÉCURITÉ**Consignes générales de sécurité**

Veillez lire les indications suivantes et les conserver.

Personnes dans le foyer

1. Cet appareil peut être utilisé par des enfants de plus de 8 ans et par des personnes dont les capacités physiques, sensorielles ou intellectuelles sont limitées ou dont l'expérience et/ou les connaissances sont insuffisantes, si ceux-ci sont surveillés ou s'ils ont été formés à une utilisation sûre de l'appareil et aux dangers pouvant en résulter.
2. Les enfants ne doivent pas jouer avec l'appareil.
3. Le nettoyage et l'entretien incombant à l'utilisateur ne doivent pas être effectués par des enfants, à moins qu'ils soient âgés de plus de 8 ans et qu'ils soient surveillés.

4. Conserver l'appareil ainsi que le cordon hors de portée des enfants de moins de 8 ans.
5. L'appareil est exclusivement destiné à un usage ménager ou à des fins similaires, par exemple
 - dans une kitchenette de magasin, dans des bureaux ou autres lieux de travail,
 - dans des exploitations agricoles,
 - à l'usage des clients dans des hôtels, motels ou autres lieux d'hébergement,
 - dans des pensions privées ou des résidences de vacances.

Sécurité électrique

6. Brancher l'appareil uniquement sur du courant alternatif avec une tension conforme à celle indiquée sur la plaque signalétique.
7. Cet appareil ne doit pas être utilisé avec un minuteur externe ni avec un système de commande à distance.
8. Ne pas mouiller le plat en inox, ni le cordon, ni la prise avec de l'eau. Si toutefois cela arrive, il faut laisser complètement sécher toutes les pièces avant de les utiliser de nouveau.
9. Quand l'appareil n'est pas utilisé, il faut toujours l'éteindre et débrancher la prise de secteur.
10. N'ouvrir en aucun cas le boîtier de l'appareil. Il existe un risque d'électrocution.
11. Si vous utilisez une rallonge, vérifiez qu'elle est en parfait état et qu'elle est adaptée à la puissance utilisée. Dans le cas contraire, l'appareil risque de surchauffer.
12. Vérifier régulièrement que l'appareil, la prise et le cordon ne sont pas usés ni abîmés. Si le cordon de raccordement ou d'autres pièces sont abîmés, envoyer l'appareil pour contrôle et réparation à notre service après-vente. Toute réparation non-conforme peut provoquer des risques importants pour l'utilisateur et entraîner l'annulation de la garantie.

Consignes pour installer et utiliser l'appareil en toute sécurité

13. Pour des raisons de sécurité, l'appareil ne doit jamais être placé sur des surfaces chaudes, sur une tablette métallique ou un support humide.

14. L'appareil et le cordon ne doivent pas être utilisés à proximité de flammes.
15. Utilisez toujours l'appareil sur une surface dégagée, plane et insensible à la chaleur.
16. L'appareil n'est pas conçu pour être utilisé à l'extérieur ni dans des pièces humides telles qu'une salle-de-bain.
17. Veiller à ce que le cordon ne pende pas sur le bord du plan de travail pour éviter tout risque d'accident si un enfant tire dessus par exemple.
18. Le cordon d'alimentation doit être disposé de telle façon qu'il soit impossible de tirer dessus et que personne ne risque de trébucher.
19. Débranchez toujours le cordon d'alimentation de la prise de courant en le prenant au niveau de la prise, ne tirez jamais sur le cordon.
20. Ne soulevez pas l'appareil par le cordon d'alimentation.
21. Veillez à être suffisamment éloigné des rideaux et autres objets, murs et matériaux inflammables.
22. L'appareil est destiné uniquement à la préparation de pop-corn dans des quantités domestiques.
23. L'appareil doit être entièrement assemblé et la porte doit être fermée pendant le fonctionnement. N'allumez jamais l'appareil lorsqu'il ne contient pas de maïs.
24. Avant de commencer à faire du popcorn, assurez-vous que le plat en inox ne comporte pas d'impuretés.
25. Ne touchez jamais l'appareil chaud pendant qu'il fonctionne - risque de blessure !
26. Vérifiez qu'aucun objet ne se trouve dans l'appareil avant de le mettre en marche.
27. Ne pas trop remplir l'appareil (max. par fournée : 2/3 de la cuillère doseuse à maïs).
28. N'utilisez jamais l'appareil s'il ne contient que du maïs sec - il faut toujours ajouter un peu d'huile !
29. N'ouvrez jamais l'appareil pendant qu'il fonctionne et ne mettez pas les mains dans l'appareil pendant qu'il fonctionne.

30. L'appareil et le plat en inox deviennent très chauds pendant le fonctionnement. Ne touchez pas les surfaces très chaudes. Utilisez un gant de cuisine pour retirer le plat en inox.
31. Risque de brûlure avec l'huile chaude. C'est pourquoi vous devez veiller à toujours manipuler l'appareil avec précaution.
32. Ne couvrez pas l'appareil pendant son fonctionnement.
33. Éteindre l'appareil à l'aide du bouton MARCHE/ARRÊT dès que le popcorn est prêt. La fonction de maintien au chaud peut alors être activée.
34. L'appareil ne doit pas être utilisé avec des accessoires d'autres fabricants ou d'autres marques. Cela pourrait l'endommager.
35. Débrancher l'appareil de la prise de secteur après utilisation et avant le nettoyage. Ne jamais laisser l'appareil sans surveillance lorsqu'il est branché.
36. Laissez refroidir l'appareil avant de le nettoyer.
37. Ne plongez pas le boîtier et le plat en inox dans l'eau car cela pourrait les endommager.



Prudence :

L'appareil est très chaud pendant et après le fonctionnement !



N'ouvrez en aucun cas la coque de l'appareil. Il y a risque d'électrocution.

Le fabricant ne pourra nullement être tenu responsable en cas de mauvais montage, d'utilisation incorrecte ou erronée ou de réparations effectuées par des tiers non agréés.

AVANT UTILISATION

1. Retirez tous les matériaux d'emballage et les éventuelles protections de transport. Mettez les matériaux d'emballage hors de portée des enfants - Risque d'étouffement ! Jetez les matériaux d'emballage conformément aux réglementations locales applicables.
2. Vérifiez que l'appareil n'est pas abîmé. Ne mettez pas l'appareil en service s'il est visiblement abîmé et contactez notre service clients.
3. Nettoyez toutes les pièces à l'aide d'un chiffon humide, puis essuyez-les minutieusement, conformément aux indications du chapitre « Nettoyage et Entretien ».

4. Branchez la fiche mâle du boîtier sur la prise femelle située au-dessous de l'appareil.
5. Fixez le plat en inox à droite et à gauche sur la suspension à l'intérieur du boîtier. Veillez à ce que la poignée du couvercle fixe du plat en inox soit dirigée vers l'avant par rapport à la porte.
6. Insérez la manivelle à droite par l'ouverture dans le boîtier et vissez-la dans le sens contraire des aiguilles d'une montre.
7. Insérez le saladier dans le boîtier.
8. Vérifiez qu'il n'y a pas d'objets dans le plat en inox. Retirez-les si c'est le cas.
9. Fermez la porte de l'appareil.
10. Vérifiez que l'appareil est bien stable

UTILISATION

Utiliser uniquement du maïs à popcorn sec et classique. N'utilisez pas de popcorn à micro-ondes.



Ajoutez toujours un peu d'huile - il ne faut surtout pas utiliser l'appareil avec seulement du maïs sec sans huile.

Remplir au maximum par fournée 50 g de maïs (= 2/3 de la cuillère doseuse). Ne remplissez pas trop l'appareil car les grains de maïs se trouvant au-dessous dans la chambre à pop-corn peuvent brûler et de la fumée peut se dégager. En outre, veillez à ne pas utiliser de trop petites quantités de maïs car sinon il y a moins de grains qui peuvent éclater et le popcorn contient des grains plus durs.

N'allumez pas l'appareil lorsqu'il ne contient pas de grains de maïs.

1. Branchez la prise mâle dans une prise de courant murale.
2. Avant de préparer le popcorn pour la première fois, l'appareil doit être pré-chauffé. Pour cela, allumez l'appareil à l'aide du bouton Marche/Arrêt du moteur en le mettant sur la position „I“.
3. Laissez l'appareil chauffer pendant 2 à 3 minutes.
4. Éteignez l'appareil en mettant le bouton Marche/Arrêt du moteur sur «0».
5. Remplissez la petite cuillère doseuse à huile au 2/3 d'huile végétale et versez-la dans le plat en inox. Attention, le couvercle est déjà très chaud. Utilisez un gant de cuisine pour ouvrir le couvercle et ne prenez le couvercle que par sa poignée !
6. Selon votre goût, vous pouvez ajouter une pincée de sel ou de sucre.



7. Remplissez la cuillère doseuse à maïs au 2/3 (env. 50 g) de grains de maïs et versez-les également dans le plat en inox.
8. Fermer le couvercle du plat.
9. Fermez la porte de l'appareil.
10. Allumez de nouveau l'appareil à l'aide du bouton Marche/Arrêt du moteur en le mettant sur la position „I“.
11. L'appareil chauffe et le maïs commence après un certain temps à éclater.
12. Attention : Ne jamais ouvrir la porte de l'appareil tant que l'appareil fonctionne !
13. Lorsqu'on entend plus le maïs éclater, tous les grains de maïs sont éclatés.
14. Éteignez l'appareil en réglant le bouton Marche/Arrêt sur „O“.
15. Basculez le plat en inox légèrement vers l'avant à l'aide de la manivelle jusqu'à ce que le popcorn tombe dans le saladier.
16. Si nécessaire, vous pouvez couper la fonction de maintien au chaud. Pour cela, mettez le bouton de la fonction de maintien au chaud sur „I“.
17. Vous pouvez préparer ensuite d'autre popcorn en répétant les étapes 10 à 20. Il n'est pas nécessaire de préchauffer de nouveau, vous pouvez verser directement les ingrédients et allumer l'appareil.
18. Lorsque vous avez fini de faire du popcorn, mettez tous les boutons sur "O" et débranchez la prise du secteur.
19. Remarque : Si une forme fumée se développe pendant la préparation, ce peut être dû à la graisse accumulée. Éteignez l'appareil et nettoyez conformément aux explications du chapitre „Nettoyage et entretien“ avant de continuer à faire du popcorn.



Attention : L'appareil, surtout le plat en inox, devient très chaud pendant le fonctionnement - risque de brûlures ! Pour le manipuler, utilisez par exemple un gant de cuisine pour ne pas vous brûler. Attention aux arêtes vives - Risque de blessure!

N'ouvrez pas la porte lorsque l'appareil fonctionne. Vous pourriez vous brûler avec l'air très chaud qui en sort.

NETTOYAGE ET ENTRETIEN

Éteignez l'appareil à l'aide du bouton Marche/Arrêt en le mettant sur « 0 ». Éteignez la fonction de maintien au chaud en mettant le bouton sur « 0 ».

Débranchez la prise.

Laissez l'appareil refroidir complètement.

1. Le boîtier, le plat en inox et le cordon d'alimentation ne doivent pas être plongés dans l'eau ni dans d'autres liquides !
2. N'utilisez aucun abrasif puissant, pas de laine de verre, d'objets métalliques, pas de détergent ou désinfectant chaud, lesquels pourraient détériorer l'appareil.
3. Ouvrez la porte de l'appareil. Débranchez l'alimentation électrique en débranchant la prise mâle du plat en inox.
4. Retirez la manivelle en dévissant dans le sens des aiguilles d'une montre.
5. Retirez le plat en inox de la suspension gauche et droite.
6. Remplissez d'eau chaude, ajoutez du produit à vaisselle jusqu'au 2/3 du plat en inox et laissez tremper pendant 20 minutes.
7. Videz le plat en inox et lavez-le bien. Veillez à ne pas vous couper sur des arêtes vives!
8. Puis rincez le plat en inox à l'eau claire et essuyez-le soigneusement. Ne jamais plonger le plat en inox sous l'eau !
9. Le boîtier et la chambre interne peuvent être essuyés avec un chiffon humide bien essoré. Retirez les restes d'aliments avant d'utiliser l'appareil de nouveau.
10. La cuillère doseuse et le saladier peuvent être lavés à l'eau chaude avec un peu de liquide vaisselle doux. Séchez ensuite bien ces pièces.
11. L'appareil et ses pièces détachées ne sont pas lavables en machine !
12. Toutes les pièces doivent être bien séchées avant de les replacer dans l'appareil et de l'utiliser.
13. Conserver l'appareil dans un endroit sec, à l'abri de la poussière.

ASTUCE RECETTE**Popcorn au parmesan**

Préparez 60 g de popcorn conformément à l'explication sans sucre ou sans sel. Faites fondre 2 c. à soupe de beurre. Mettez le popcorn et le beurre fondu dans un saladier et ajoutez 2 c. à soupe de parmesan finement râpé, une pincée de sel

et un peu d'ail en poudre si vous souhaitez. Mélangez bien tous les ingrédients. Une méthode encore plus facile consiste à utiliser non pas un saladier mais un sac à congélateur dans lequel vous mettez les ingrédients et que vous secouez vigoureusement.

Popcorn au chocolatw

Préparez 60 g de popcorn conformément à la recette, éventuellement avec une pincée de sel. Chauffez avec précaution le chocolat de votre choix dans un bain-marie jusqu'à ce qu'il soit fondu. Mélangez le popcorn et le chocolat fondu dans un saladier. Répartissez la préparation sur une plaque de four recouverte d'un papier sulfurisé et laissez le chocolat se solidifier.

Les recettes figurant dans la présente notice ont été soigneusement étudiées et testées par leurs auteurs et par UNOLD AG, mais elles ne sont pas garanties. Toute responsabilité des auteurs ainsi que d'UNOLD AG et ses représentants est exclue pour tous dommages corporels, matériels et pécuniaires.

CONDITIONS DE GARANTIE

En cas d'utilisation conforme et lors de dégâts manifestement dus à des défauts de fabrication, nos appareils sont garantis 24 mois, lors d'utilisations professionnelles 12 mois, à dater de l'achat pour les dommages qui sont manifestement attribuables à des défauts d'usine lorsqu'ils sont utilisés comme prévu. Pendant la période de garantie, nous réparerons les défauts de matériaux et de fabrication à notre discrétion en les réparant ou en les échangeant. Notre garantie n'est valide que pour les appareils vendus en Allemagne et en Autriche. Dans tout autre pays veuillez contacter l'importateur. Veuillez envoyer à notre adresse les appareils, pour lesquels vous réclamez une suppression de défauts, avec le bon d'achat montrant la date d'achat. Vous pouvez imprimer un coupon de retournement sur notre site Web www.unold.de/ruecksendung. (uniquement pour les entrées d'Allemagne et d'Autriche). Les défauts causés par usure, utilisation incorrecte ou non-respect des instructions de maintenance sont exclus. Notre obligation de garantie cesse, si de réparations ou des interventions sont accomplies par des tiers. Cette garantie n'affecte pas les droits du consommateur contre le commerçant.

TRAITEMENT DES DÉCHETS / PROTECTION DE L'ENVIRONNEMENT

Nos appareils sont produits selon un standard élevé de qualité pour une longue durée d'utilisation. Un entretien régulier et des réparations compétentes par notre service après-vente prolongent cette durée d'utilisation. Si néanmoins l'appareil est endommagé et ne peut plus être réparé, veuillez suivre les instructions suivantes. Ne jamais disposer ce produit avec les déchets de ménage. Apportez ce produit à une station de collection pour récupération de produits électriques et électroniques. Par la collection séparée vous aidez à protéger les ressources naturelles et prenez soin, que le produit est démonté sans risque pour la santé et l'environnement.

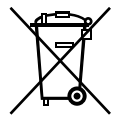

GEBRUIKSAANWIJZING MODEL 48535**TECHNISCHE GEGEVENS**

Vermogen:	300 watt, 220-240 V~, 50/60 Hz
Behuizing:	kunststof rood metallic/transparant
Afmetingen:	Ca. 25,0 x 28,6 x 43,3 cm (l/b/h)
Gewicht:	Ca. 3,2 kg
Aansluitkabel:	Ca. 80 cm
Uitvoering:	AAN/UIT-schakelaar, verlichtings- en warmhoudfunctie, roestvrijstalen pan met geïntegreerd roerwerk
Toebehoren:	bedieningshandleiding, 2 maatlepels

Wijzigingen en vergissingen in de uitrustingskenmerken, techniek, kleuren en design voorbehouden.

VERKLARING VAN DE SYMBOLEN

Dit symbool wijst op eventuele gevaren die letsel tot gevolg kunnen hebben of tot schade aan het apparaat leiden.



Dit symbool wijst op een eventueel verbrandingsgevaar. Ga hier altijd zeer voorzichtig te werk.

VOOR UW VEILIGHEID**Algemene veiligheidsrichtlijnen**

Lees de volgende aanwijzingen door en bewaar deze goed.

Personen in het huishouden

1. Dit apparaat kan door kinderen vanaf 8 jaar worden gebruikt en door personen die over gebrekkige fysieke, sensorische of geestelijke vaardigheden of gebrek aan ervaring en/of kennis beschikken, mits zij onder toezicht staan of instructies hebben gekregen aangaande het veilige gebruik van dit apparaat en de hieruit resulterende gevaren begrepen hebben.
2. Kinderen mogen niet met het apparaat spelen.
3. Reiniging en onderhoud door de gebruiker mogen niet door kinderen worden uitgevoerd, tenzij deze ouder dan 8 jaar zijn en onder toezicht staan.
4. Berg het apparaat en de kabel op buiten bereik van kinderen onder de 8 jaar.

5. Het apparaat is uitsluitend bestemd voor huishoudelijk gebruik of voor soortgelijke doeleinden, zoals bv.
 - theekeukens in bedrijven, kantoren of overige werklocaties,
 - landbouwbedrijven,
 - voor gebruik door gasten in hotels, motels of andere logiesbedrijven,
 - in particuliere pensions of vakantiehuizen.

Elektrische veiligheid

6. Sluit het apparaat uitsluitend aan op wisselstroom met een spanning die overeenkomt met de gegevens op het typeplaatje.
7. Dit apparaat mag niet worden gebruikt met een externe schakelklok of een afstandsbedieningssysteem.
8. De roestvrijstalen pan, kabel en stekker mogen niet in contact komen met water. Mocht dit toch een keer gebeuren, dan moeten alle onderdelen helemaal droog zijn voordat deze opnieuw worden gebruikt.
9. Als u het apparaat niet gebruikt, schakel het dan altijd uit en trek de stekker uit het stopcontact.
10. Open nooit de behuizing van het apparaat. Er bestaat dan kans op een elektrische schok.
11. Als u een verlengkabel gebruikt, controleer dan of dit intact is en geschikt is voor het betreffende vermogen, omdat het apparaat anders oververhit kan raken.
12. Controleer het apparaat, de stekker en de voedingskabel regelmatig op slijtage of beschadigingen. Stuur bij beschadiging van de voedingskabel of van andere onderdelen het apparaat of de kabel voor controle en reparatie naar onze klantenservice. Ondeskundige reparaties kunnen tot ernstige gevaren voor de gebruiker leiden en hebben uitsluiting van de garantie tot gevolg.

Aanwijzingen voor het opstellen en gebruiken van het apparaat

13. Plaats het apparaat om veiligheidsredenen nooit op hete oppervlakken, een metalen dienblad of een natte ondergrond.
14. Het apparaat en de voedingskabel mogen niet in de buurt van open vuur gebruikt worden.
15. Gebruik de friteuse altijd op een vrij, vlak en hittebestendig oppervlak.
16. Het apparaat is niet geschikt voor gebruik buitenshuis of in vochtige ruimtes, zoals bv. badkamers.

17. Let erop dat de voedingskabel niet over de rand van het werkblad heen hangt, omdat dit anders tot ongevallen kan leiden als bv. kleine kinderen hieraan trekken.
18. De voedingskabel moet zo worden gelegd dat er niet aan kan worden getrokken en personen niet erover kunnen struikelen.
19. Trek de voedingskabel altijd uitsluitend aan de stekker uit het stopcontact en nooit aan de voedingskabel.
20. Draag het apparaat niet aan de voedingskabel.
21. Houd voldoende afstand tot gordijnen, andere voorwerpen, muren en brandbare materialen.
22. Het apparaat is uitsluitend geschikt voor het bereiden van popcorn in normale huishoudelijke hoeveelheden.
23. Het apparaat moet helemaal in worden gezet en de deur moet tijdens het gebruik gesloten zijn. Schakel het apparaat nooit in als er geen maïs in zit.
24. Zorg er voor de bereiding voor dat zich geen vreemde voorwerpen in de roestvrijstalen pan bevinden.
25. Steek nooit uw handen in het apparaat als dit in gebruik is i.v.m. kans op letsel!
26. Controleer of zich geen voorwerpen in het apparaat bevinden voordat u het in gebruik neemt.
27. Doe niet te veel maïs in het apparaat (max. inhoud per bereiding 2/3 maatlepel maïs).
28. Gebruik het apparaat nooit alleen met droge maïs – er moet altijd een beetje olie worden toegevoegd!
29. Open het apparaat nooit tijdens de werking en steek uw hand nooit erin, zolang het in werking is.
30. Het apparaat en der roestvrijstalen pan worden tijdens het gebruik heet. Raak hete oppervlakken niet aan. Gebruik pannenlappen als u de roestvrijstalen pan uitneemt.
31. Hete olie kan brandwonden veroorzaken. Ga daarom altijd voorzichtig met het apparaat om.
32. Dek het apparaat tijdens de werking niet af.
33. Schakel het apparaat met de AAN-/UIT-schakelaar uit, zodra de bereiding van de popcorn is voltooid. De warmhoudfunctie kan vervolgens worden geactiveerd.

34. U mag het apparaat niet met toebehoren van andere fabrikanten of merken gebruiken. Anders kan het beschadigd raken.
35. Trek de voedingsstekker uit het stopcontact nadat u het apparaat heeft gebruikt evenals voordat u het gaat reinigen. Laat het apparaat nooit zonder toezicht achter als de voedingsstekker in het stopcontact steekt.
36. Laat het apparaat vóór het reinigen afkoelen.
37. Dompel de behuizing en de roestvrijstalen pan niet in water, omdat deze anders beschadigd kunnen raken.



**LET OP: Het apparaat is tijdens en na het gebruik heel heet!
Open de behuizing van het apparaat in geen geval. Er bestaat
gevaar voor een elektrische schok.**

De fabrikant is niet aansprakelijk, indien het apparaat verkeerd gemonteerd, ondeskundig of foutief gebruikt of door niet geautoriseerde derden gerepareerd werd.

VÓÓR HET GEBRUIK

1. Verwijder alle verpakkingsmaterialen en evt. transportbeveiligingen. Houd het verpakkingsmateriaal uit de buurt van kinderen i.v.m. kans op verstikking! Gooi het verpakkingsmateriaal volgens de plaatselijk geldende afvalverwijderingsrichtlijnen.
2. Controleer het apparaat op beschadigingen. Neem het apparaat bij zichtbare beschadigingen niet in gebruik, maar neem contact op met onze klantenservice.
3. Reinig alle delen met een vochtige doek en droog deze goed af, zoals beschreven in het hoofdstuk «Reiniging en onderhoud».
4. Verbind de stekker in de behuizing met de aansluiting aan de onderkant van de roestvrijstalen pan.
5. Bevestig de roestvrijstalen pan rechts en links aan de ophanging in het binnenste van de behuizing. Let erop dat het handvat van het vast gemonteerde deksel van de roestvrijstalen pan naar voren naar de deur wijst.
6. Steek de slinger rechts door de opening in de behuizing en schroef deze tegen de klok in vast.
7. Schuif de opvangbak in de behuizing.
8. Controleer of zich voorwerpen in de roestvrijstalen pan bevinden en verwijder deze, indien nodig.
9. Sluit de deur van het apparaat.
10. Controleer of het apparaat stevig staat.

BEDIENING

Gebruik uitsluitend normaal in de handel verkrijgbare, droge popcorn-maïskorrels. Gebruik geen popcorn voor de magnetron.



Voeg altijd een beetje olie toe – het apparaat mag nooit alleen met droge maïskorrels zonder olie worden gebruikt.

De maximale inhoud per bereiding bedraagt ca. 50 g maïskorrels (= 2/3 gevulde maatlepel). Doe niet te veel mais in het apparaat, omdat anders de onderste maïskorrels in de popcornkamer kunnen aanbranden en er rook ontstaat.

Gebruik bovendien niet te weinig maïskorrels, omdat anders minder korrels kunnen openbarsten en de popcorn meer harde maïskorrels bevat. **Schakel het apparaat nooit in als er geen maïs in zit.**

1. Steek de voedingsstekker in een stopcontact.
2. Voordat u de eerste keer mais maakt, moet het apparaat worden opgewarmd. Schakel hiervoor het apparaat met de AAN/UIT-schakelaar voor de motor in door deze op «I» te zetten.
3. Laat het apparaat ca. 2 tot 3 minuten opwarmen.
4. Schakel het apparaat uit door de AAN/UIT-schakelaar voor de motor op «0» te zetten.
5. Vul de kleine olie-maatlepel voor 2/3 met zonnebloemolie en doe dit in de roestvrijstalen pan. Let op: het deksel is al heet. Gebruik pannenlappen om het deksel te openen en pak het deksel alleen aan het handvat vast!
6. Naar smaak kunt u een snufje suiker of zout toevoegen.
7. Vul nu de mais-maatlepel voor 2/3 (ca. 50 g) met maïskorrels en doe dit ook in de Roestvrijstalen pan.
8. Sluit het deksel van de roestvrijstalen pan.
9. Sluit de deur van het apparaat.
10. Schakel het apparaat opnieuw met de AAN/UIT-schakelaar voor de motor in door deze op «I» te zetten.
11. Het apparaat wordt warm en na een poosje begint de maïs te poffen.
12. Let op: Open nooit de deur van het apparaat zolang het apparaat in werking is!
13. Als het geluid van de poffende maïskorrels stopt, zijn alle maïskorrels gepoft.
14. Schakel het apparaat uit door de AAN/UIT-schakelaar op «0» te zetten.



15. Kantel de roestvrijstalen pan met behulp van de slinger ietsjes naar voren tot alle popcorn in de opvangbak valt.
 16. Indien nodig, kunt u nu de warmhoudfunctie inschakelen. Zet de schakelaar van de warmhoudfunctie hiervoor op «I».
 17. U kunt nu nog meer popcorn gaan maken door de stappen 10 tot 20 wiederholen. Het apparaat hoeft niet opnieuw te worden opgewarmd, u kunt direct de ingrediënten toevoegen en het apparaat inschakelen.
18. Als u met de bereiding van de popcorn klaar bent, zet u alle schakelaars op «0» en trekt u de voedingsstekker uit het stopcontact.
 19. Aanwijzing: Als tijdens de bereiding veel rook ontstaat, kan dit worden veroorzaakt door verzameld vet. Schakel het apparaat dan uit en reinig het, zoals beschreven in het hoofdstuk «Reiniging en onderhoud» voordat u met de bereiding doorgaat.



Let op: Het apparaat, en vooral de roestvrijstalen pan, worden tijdens de werking heel heet – hierdoor bestaat kans op brandwonden! Gebruik daarom bij de omgang met het apparaat of de roestvrijstalen pan bv. pannenlappen om brandwonden te voorkomen. Pas op voor scherpe randen - gevaar voor verwonding!

Open niet de deur als het apparaat in werking is – de uitstromende hete lucht kan brandwonden veroorzaken.

REINIGING EN ONDERHOUD



Schakel het apparaat uit door de AAN/UIT-schakelaar op «0» te zetten. Schakel de warmhoudfunctie uit door de schakelaar op «0» te zetten.

Trek de voedingsstekker uit het stopcontact.

Laat het apparaat volledig afkoelen.

1. De behuizing, de Roestvrijstalen pan en de voedingskabel mogen niet in water of andere vloeistoffen gedompeld worden!

2. Gebruik geen scherpe schuurmiddelen, staalwol, metalen voorwerpen, hete schoonmaakmiddelen of desinfecterende middelen, omdat deze het apparaat kunnen beschadigen.
3. Open de deur van het apparaat. Koppel de stroomvoorziening los door de stekker uit de roestvrijstalen pan te trekken.
4. Verwijder de slinger door deze met de klok mee eraf te draaien.
5. Neem de roestvrijstalen pan uit de linker en rechter ophanging.
6. Vul de roestvrijstalen pan voor 2/3 met heet water, met een beetje afwasmiddel, en laat dit ca. 20 minuten in de pan inweken.
7. Giet het water uit de pan en veeg deze van binnen goed af. Pas op dat u zichzelf niet snijdt aan scherpe randen!
8. Spoel de roestvrijstalen pan vervolgens met helder water uit en droog deze goed. Dompel de roestvrijstalen pan nooit onder water!
9. De behuizing en de popcornkamer kunnen met een goed uitgewrongen, vochtige doek worden afgeveegd. Verwijder alle levensmiddelrestanten voordat u het das apparaat opnieuw gebruikt.
10. De maatlepel en de opvangbak kunnen in warm water met een mild afwasmiddel worden gereinigd. Droog deze onderdelen vervolgens goed.
11. Het apparaat en zijn onderdelen zijn niet vaatwasserbestendig!
12. Alle onderdelen moeten zorgvuldig worden gedroogd voordat het apparaat weer in elkaar gezet en gebruikt mag worden.
13. Bewaar het apparaat op een droge en stofvrije plek.

RECEPT-TIP

Parmezaanse popcorn

Maak 60 g popcorn, zoals beschreven, zonder suiker of zout. Smelt 2 eetlepels boter. Doe de popcorn en de gesmolten boter in een kom en voeg 2 eetlepels fijn gemalen Parmezaanse kaas, een snufje zout en naar wens een beetje knoflookpoeder toe. Meng alle ingrediënten door elkaar. De bereiding is nog makkelijker als u in plaats van een kom een diepvrieszak gebruikt, waarin u de ingrediënten doet om deze vervolgens goed door elkaar te schudden.

Chocolade-popcorn

Maak 60 g popcorn, zoals beschreven en voeg evt. een snufje zout toe. Laat de chocolade au bain marie smelten. Meng de popcorn en met de chocolademassa in een kom. Verdeel de massa over een met bakpapier afgedekte bakplaat en laat de chocolade hard worden.

De recepten in deze gebruiksaanwijzing zijn door de auteurs en door UNOLD AG zorgvuldig ontwikkeld en getest. Een garantie kan er echter niet worden aanvaard. De auteurs en/of UNOLD AG en haar gemachtigden kunnen in geen geval aansprakelijk worden gesteld voor letsel, materiële schade en financiële schade.

GARANTIEVOORWAARDEN

Wij geven op onze apparaten een garantietermijn van 24 maanden (12 maanden bij commerciële gebruik), gerekend vanaf de dag van aanschaf. Deze garantie geldt voor schade, die bij correct gebruik aantoonbaar is veroorzaakt door een fout in de productie. Binnen de garantietermijn verhelpen wij materiaal- en productiefouten door herstelling of vervanging naar onze keuze. Onze garantie is slechts geldig voor in Duitsland en Oostenrijk verkopte apparaten. In andere landen a.u.b. de importeur aanspreken. Apparaten, waarvoor garantie in aanspraak wordt genomen, moeten ons samen met een kopie van de machineel gegenereerde kassabon waaruit de koopdatum duidelijk wordt, alsmede een beschrijving van de fout goed verpakt aan onze klantenservice worden toegezonden. U kunt een retourbon afdrukken op onze website www.unold.de/ruecksendung. (alleen voor inzendingen uit Duitsland en Oostenrijk). De garantie dekt geen schade veroorzaakt door slijtage, onbehoorlijk gebruik/foutieve handelingen en niet-naleving van de onderhouds- en reinigingsaanwijzingen. Het recht op garantie vervalt, wanneer reparaties of manipulaties aan het apparaat door derden worden doorgevoerd. Eventuele rechten van de eindgebruiker t.o.v. de verkoper of distributeur worden door deze garantie niet aangetast.

VERWIJDEREN VAN AFVAL / MILIEUBESCHERMING

Onze apparaten zijn geproduceerd met een hoge kwaliteit voor een lange gebruik. Regelmatige onderhoud en vakkundig reparaties door onze klantenservice verlengt de gebruiksduur. Wanneer het apparaat defect is en kan niet meer gerepareerd worden, let op de volgende instructies. Dit product mag niet samen met het normale huishoudelijke afval worden afgevoerd. U dient dit product bij een voor het recyclen van elektrische of elektronische apparaten aangewezen verzamelplaats in te leveren. Door het separaat inzamelen en recyclen van afvalproducten helpt u mee bij het zuinig omgaan met de natuurlijke hulpbronnen en zorgt u ervoor dat het product op een gezondheids- en milieuvriendelijke manier afgevoerd wordt.



ISTRUZIONI PER L'USO MODELLO 48535**DATI TECNICI**

Potenza:	300 Watt, 220–240 V~, 50/60 Hz
Scocca:	plastica rosso metallizzato/trasparente
Dimensioni:	Circa 25,0 x 28,6 x 43,3 cm (lung./largh./alt.):
Peso:	Circa 3,2 kg
Cavo di alimentazione:	Circa 80 cm
Dotazioni:	interruttore ON/OFF, funzione di illuminazione e tenuta in caldo, recipiente di cottura in acciaio inox con mescolatore integrato
Accessori:	istruzioni per l'uso, 2 misurini

Con riserva di modifiche ed errori relativi a caratteristiche delle dotazioni, tecnica, colore e design.

SIGNIFICATO DEI SIMBOLI

Questo simbolo segnala possibili pericoli in grado di provocare lesioni a persone o danni all'apparecchio.



Questo simbolo indica un possibile pericolo di ustioni. In presenza di questo simbolo agire sempre con la massima cautela.

PER LA VOSTRA SICUREZZA**Avvertenze di sicurezza generali**

Si raccomanda di leggere e conservare le presenti istruzioni.

Persone in ambito domestico

1. Questo apparecchio può essere utilizzato da bambini a partire dagli 8 anni di età e da persone che presentano ridotte capacità fisiche, sensoriali o mentali o che difettano della necessaria esperienza e/o conoscenze solo se adeguatamente sorvegliati o addestrati sull'uso in sicurezza dell'apparecchio e se a conoscenza dei rischi correlati.
2. I bambini non devono giocare con l'apparecchio.
3. La pulizia e la manutenzione dell'utente non devono essere eseguite da bambini, a meno che non abbiano più di 8 anni e non vengano sorvegliati.
4. Conservare l'apparecchio e il cavo fuori dalla portata dei bambini di età inferiore agli 8 anni.

5. L'apparecchio è progettato esclusivamente per l'uso domestico o per impieghi simili, ad es.
 - in aree cucina di negozi, uffici o altri luoghi di lavoro,
 - aziende agricole,
 - per l'uso da parte degli ospiti di hotel, motel o altre strutture ricettive,
 - in pensioni private o case di vacanza.

Sicurezza elettrica

6. Collegare l'apparecchio soltanto a corrente alternata con tensione conforme alle indicazioni della targhetta di omologazione.
7. Questo apparecchio non deve essere comandato tramite timer esterni o sistemi di telecomando.
8. Il recipiente di cottura, il cavo e la spina non devono entrare in contatto con acqua. Se ciò dovesse accadere, tutte le parti devono essere completamente asciutte prima di essere riutilizzate.
9. Quando l'apparecchio è inutilizzato spegnerlo e staccare sempre la spina dalla presa elettrica.
10. Non aprire mai la scocca dell'apparecchio. Pericolo di scossa elettrica.
11. Se si usa un cavo di prolunga, controllare che sia integro e idoneo per la rispettiva potenza, in quanto altrimenti si possono verificare surriscaldamenti dell'apparecchio.
12. Controllare regolarmente che l'apparecchio, la spina e il cavo di alimentazione non siano danneggiati o usurati. Qualora il cavo di alimentazione o altri componenti siano danneggiati inviare l'apparecchio alla nostra assistenza clienti per la verifica e la riparazione. Riparazioni non a regola d'arte possono causare notevoli pericoli per l'utente e comportano il decadere della garanzia.

Avvertenze per l'installazione e l'uso sicuro dell'apparecchio

13. Per ragioni di sicurezza non appoggiare mai l'apparecchio su superfici calde, vassoi metallici o basi umide.
14. L'apparecchio e il cavo di alimentazione non devono essere utilizzati nei pressi di fiamme.
15. Utilizzare sempre l'apparecchio su una superficie piana, sgombra e resistente al calore.

- 16. L'apparecchio non è idoneo per l'uso in esterni o in ambienti umidi come bagni.
- 17. Assicurarsi che il cavo di alimentazione non penda dal piano di lavoro, in quanto potrebbe causare infortuni, ad es. se un bambino piccolo dovesse strattolarlo.
- 18. Il cavo di alimentazione deve essere posato in modo che non possa essere strattolato o non ci si possa inciampare sopra.
- 19. Staccare il cavo di alimentazione dalla presa elettrica sempre mediante la spina, mai tramite il cavo.
- 20. Non trasportare l'apparecchio per il cavo di alimentazione.
- 21. Mantenere una distanza sufficiente da tende, altri oggetti, pareti e materiali infiammabili.
- 22. L'apparecchio è destinato esclusivamente alla preparazione di popcorn in ambito domestico e nelle quantità consuete in tale contesto.
- 23. L'apparecchio deve essere completamente assemblato e durante il funzionamento lo sportellino deve essere chiuso. Non mettere mai in funzione l'apparecchio senza mais.
- 24. Prima della preparazione controllare che nel recipiente di cottura non siano presenti corpi estranei.
- 25. Non introdurre mai parti del corpo nell'apparecchio quando questo è in funzione – pericolo di ferite!
- 26. Prima di mettere in funzione l'apparecchio controllare che nello stesso non sia presente alcun oggetto.
- 27. Non riempire eccessivamente l'apparecchio (quantità di riempimento max. per ogni tornata di cottura 2/3 di misurino per il mais).
- 28. Non utilizzare mai l'apparecchio solamente con mais secco – si deve aggiungere sempre dell'olio!
- 29. Non aprire mai l'apparecchio durante l'esercizio e quando è in funzione non introdurre mai nello stesso alcuna parte del corpo.
- 30. Durante il funzionamento l'apparecchio e il recipiente di cottura diventano molto caldi. Non toccare le superfici calde. Per estrarre il recipiente di cottura si raccomanda di utilizzare delle presine.
- 31. L'olio caldo può causare ustioni. Pertanto l'apparecchio deve essere maneggiato sempre con estrema cautela.
- 32. Non coprire l'apparecchio durante il funzionamento.

33. Appena la preparazione dei popcorn è terminata spegnere l'apparecchio tramite l'interruttore ON/OFF. Quindi è possibile attivare la funzione di tenuta in caldo.
34. L'apparecchio non deve essere utilizzato con accessori di altri produttori o altri marchi. Altrimenti può subire dei danni.
35. Dopo l'utilizzo e prima della pulizia staccare la spina dalla presa elettrica. Non lasciare mai l'apparecchio incustodito quando la spina è inserita in una presa elettrica.
36. Prima della pulizia far raffreddare l'apparecchio.
37. Non immergere la scocca e il recipiente di cottura in acqua, in quanto altrimenti possono venir danneggiati.

**ATTENZIONE:**

L'apparecchio è molto caldo durante e dopo l'utilizzo!



Non aprire mai la scocca dell'apparecchio. Sussiste il pericolo di scosse elettriche.

Il fabbricante non si assume alcuna responsabilità per montaggi errati, utilizzi errati o inadeguati o per riparazioni eseguite da terzi non autorizzati.

PRIMA DELL'USO

1. Rimuovere tutti i materiali da imballo e le eventuali protezioni da trasporto. Tenere il materiale da imballo fuori dalla portata dei bambini – Pericolo di soffocamento! Smaltire il materiale da imballo secondo le linee guida vigenti sul posto.
2. Controllare che l'apparecchio sia integro. In presenza di danni visibili non mettere in funzione l'apparecchio, bensì rivolgersi all'assistenza clienti.
3. Pulire tutti i componenti con un panno umido e asciugarli perfettamente come descritto nel capitolo "Pulizia e manutenzione".
4. Collegare la spina della scocca alla presa sul lato inferiore del recipiente di cottura.
5. Fissare il recipiente di cottura a destra e a sinistra all'aggancio interno della scocca. Accertarsi che il manico del coperchio del recipiente di cottura saldamente montato sia rivolto in avanti verso lo sportellino.
6. Inserire la manovella sulla destra nell'apertura della scocca e fissarla avvitandola in senso orario.

7. Inserire la ciotola di raccolta nella scocca.
8. Verificare che nel recipiente di cottura non siano presenti oggetti ed eventualmente rimuoverli.
9. Chiudere lo sportellino dell'apparecchio.
10. Controllare che l'apparecchio si regga in maniera stabile.

USO

Usare solo chicchi di mais secco di tipo convenzionale. Non usare popcorn per microonde.



Aggiungere sempre dell'olio – l'apparecchio non deve essere mai utilizzato con chicchi di mais secchi senza olio.

La quantità di riempimento massima per ogni tornata di cottura è di circa 50 g di chicchi di mais (= 2/3 di misurino). Non riempire eccessivamente l'apparecchio, in quanto altrimenti i chicchi di mais che si trovano nella parte inferiore della camera dei popcorn possono bruciarsi, con conseguente sviluppo di fumo.

Non utilizzare nemmeno troppo pochi chicchi di mais, in quanto altrimenti la quantità di chicchi che riesce a scoppiare è minore e quindi i popcorn contengono più chicchi di mais duri. **Non mettere mai in funzione l'apparecchio senza mais.**

1. Inserire la spina in una presa elettrica.
2. Prima di preparare i popcorn per la prima volta l'apparecchio deve essere riscaldato. Per far ciò accenderlo portando l'interruttore ON/OFF del motore sulla posizione "I".
3. Lasciar riscaldare l'apparecchio per 2 - 3 minuti circa.
4. Spegner l'apparecchio portando l'interruttore ON/OFF del motore sulla posizione "0".
5. Riempire il misurino piccolo dell'olio per 2/3 con olio vegetale e versare anche questo nel recipiente di cottura. Attenzione, il coperchio è già caldo. Per aprire il coperchio usare delle presine e afferrarlo solamente per il manico!
6. A seconda dei gusti, si può aggiungere una presa di zucchero o sale.
7. Quindi riempire il misurino del mais per 2/3 (circa 50 g) con chicchi di mais e mettere anche questi nel recipiente di cottura.
8. Chiudere il coperchio del recipiente di cottura.
9. Chiudere lo sportellino dell'apparecchio.



10. Accendere nuovamente l'apparecchio portando l'interruttore ON/OFF del motore sulla posizione "I".
 11. L'apparecchio riscalda e dopo qualche tempo il mais inizia a scoppiettare.
 12. Attenzione: non aprire mai lo sportellino dell'apparecchio finché questo è in funzione!
 13. Quando lo scoppiettio finisce vuol dire che tutti i chicchi di mais si sono aperti.
 14. Spegnerne l'apparecchio portando l'interruttore ON/OFF sulla posizione "O".
15. Con la manovella inclinare leggermente in avanti il recipiente di cottura di modo che i popcorn pronti cadano nella ciotola di raccolta.
 16. Se necessario, a questo punto è possibile attivare la funzione di tenuta in caldo. Per far ciò portare l'interruttore della funzione tenuta in caldo sulla posizione "I".
 17. E' possibile preparare altri popcorn ripetendo i passaggi dal 10 al 20. Un nuovo riscaldamento non è necessario, è possibile introdurre gli ingredienti direttamente e accendere l'apparecchio.
 18. Quando la preparazione dei popcorn è ultimata portare tutti gli interruttori sulla posizione "O" e staccare la spina dalla presa elettrica.
 19. Avvertenza: se durante la preparazione si sprigiona tanto fumo, ciò può essere dovuto al grasso accumulato. Prima di proseguire con la preparazione spegnere l'apparecchio e pulirlo come illustrato nel capitolo "Pulizia e cura".



Attenzione: durante il funzionamento l'apparecchio - e in particolare il recipiente di cottura - diventano molto caldi – pericolo di ustioni! Per evitare di ustionarsi nel maneggiare l'apparecchio usare ad es. delle presine. Attenzione agli spigoli - pericolo di lesioni!

Non aprire lo sportellino quanto l'apparecchio è in funzione – l'aria calda fuoriuscente può causare ustioni.

PULIZIA E CURA

Accendere l'apparecchio portando l'interruttore ON/OFF sulla posizione "0". Disattivare la funzione di tenuta in caldo portando l'interruttore sullo "0". Staccare la spina di rete dalla presa elettrica. Lasciar raffreddare completamente l'apparecchio.

1. La scocca, il recipiente di cottura e il cavo di alimentazione non devono essere immersi in acqua o altri liquidi!
2. Non usare prodotti abrasivi, lana d'acciaio, oggetti metallici, detersivi caldi o disinfettanti in quanto possono danneggiare l'apparecchio.
3. Aprire lo sportellino dell'apparecchio. Disconnettere l'apparecchio dall'alimentazione elettrica staccando la spina dal recipiente di cottura.
4. Rimuovere la manovella svitandola in senso orario.
5. Sganciare il recipiente di cottura dagli agganci sinistro e destro.
6. Riempire il recipiente di cottura per 2/3 con acqua calda e del detersivo per stoviglie e lasciarlo in ammollo per circa 20 minuti.
7. Svuotare il recipiente di cottura e strofinarlo accuratamente. Fai attenzione a non tagliarti sugli spigoli vivi!
8. Quindi sciacquare il recipiente di cottura con acqua pulita e asciugarlo perfettamente. Non immergere mai in acqua il recipiente di cottura!
9. La scocca e la camera interna possono essere strofinate con un telo umido ben strizzato. Prima di rimettere in funzione l'apparecchio rimuovere tutti i residui di alimenti.
10. Il misurino e la ciotola di raccolta possono essere lavati con acqua calda e detersivo per stoviglie delicato. Quindi asciugare perfettamente tutti i componenti.
11. L'apparecchio e i singoli componenti non sono adatti per il lavaggio in lavastoviglie!
12. Tutte le parti devono essere perfettamente asciutte prima di riassembleare e utilizzare l'apparecchio.
13. Conservare l'apparecchio in un luogo asciutto e al riparo dalla polvere.

SPUNTI PER RICETTE**Popcorn al parmigiano**

Preparare, come illustrato, 60 g di popcorn senza zucchero o sale. Far fondere 2 cucchiaini di burro. Mettere in una ciotola i popcorn e il burro fuso e aggiungere 2 cucchiaini di parmigiano grattugiato fine, una presa di sale ed eventualmente

dell'aglio in polvere. Mescolare accuratamente tutti gli ingredienti. La preparazione è ancora più semplice se invece di mettere tutti gli ingredienti in una ciotola si usa un sacchetto per congelare e lo si scuote vigorosamente.

Popcorn al cioccolato

Preparare, come illustrato, 60 g di popcorn, eventualmente con una presa di sale. Riscaldare delicatamente a bagnomaria del cioccolato del tipo preferito fino a farlo fondere. Mescolare i popcorn e il cioccolato fuso in una ciotola. Distribuire il composto su una placca rivestita con carta a forno e lasciar solidificare il cioccolato.

Le ricette di queste istruzioni per l'uso sono state ideate e verificate dagli autori e da UNOLD AG. Tuttavia non può essere emessa alcuna garanzia. È esclusa la responsabilità degli autori, di UNOLD AG e dei rispettivi incaricati per danni provocati a persone, cose o materiali.

NORME DIE GARANZIA

I nostri prodotti sono garantiti per 24 mesi, 12 mesi in caso di uso professionale, dalla data di acquisto per i guasti manifestatisi durante un utilizzo conforme alle disposizioni e attribuibili in modo dimostrabile a difetti di fabbricazione. Nel periodo di garanzia porremo rimedio ai difetti materiali e di produzione secondo la nostra valutazione, procedendo alla riparazione o alla sostituzione dell'apparecchio. Le nostre prestazioni di garanzia valgono esclusivamente per gli apparecchi venduti in Germania e Austria. In tutti gli altri casi rivolgersi all'importatore. Gli apparecchi per i quali si richiede la riparazione di guasti ci devono essere e debitamente imballati, unitamente a una copia del documento di acquisto redatto a macchina dal quale risulti la data di vendita, nonché la descrizione del guasto. È possibile stampare un modulo di reso sul nostro sito Web www.unold.de/ruecksendung. (solo per voci provenienti da Germania e Austria). Sono esclusi dalla garanzia i guasti dovuti all'usura, all'uso inappropriato o al mancato rispetto delle regole di manutenzione. Il diritto di garanzia decade qualora siano state effettuate riparazioni o interventi da parte di terzi. Eventuali diritti del consumatore finale verso il venditore o negoziante non vengono limitati dalla presente garanzia.

SMALTIMENTO / TUTELA DELL'AMBIENTE

I nostri apparecchi vengono prodotti rispettando un elevato standard qualitativo per una lunga durata di utilizzo. Una corretta manutenzione e riparazioni adeguate a cura dal nostro servizio clienti possono prolungare la durata di utilizzo del prodotto. Se un apparecchio è difettoso e non più riparabile, per il suo smaltimento si presti attenzione ai punti che seguono. Questo prodotto non deve essere smaltito unitamente ai comuni rifiuti domestici. Consegnare il prodotto a un centro di raccolta per il riciclaggio dei rifiuti elettrici o elettronici. Con la raccolta differenziata dei rifiuti e dei prodotti riciclabili è possibile contribuire alla tutela delle risorse naturali e far smaltire il prodotto nel rispetto dell'ambiente e della salute.



INSTRUCCIONES DE USO MODELO 48535**DATOS TÉCNICOS**

Potencia:	300 vatios, 220–240 V~, 50/60 Hz	
Carcasa:	plástico rojo metálico/transparente	
Dimensiones :	Aprox. 25,0 x 28,6 x 43,3 cm (L/An/AI)	
Peso:	Ca. 3,2 kg	
Cable de alimentación:	Aprox. 80 cm	
Equipamiento:	interruptor CON/DES, función de iluminación y de conservación de calor, olla de acero inoxidable con agitador integrado	
Accesorios:	instrucciones de uso, 2 cucharas dosificadoras	

Reservado el derecho de modificaciones y errores en características de equipamiento, técnica, colores y diseño

EXPLICACIÓN DE LOS SÍMBOLOS

Este símbolo advierte de posibles riesgos que pueden traer consigo lesiones personales o daños al aparato.



Este símbolo hace referencia a un eventual riesgo de quemaduras. Proceda siempre con especial cuidado.

PARA SU SEGURIDAD**Indicaciones generales de seguridad**

Por favor, lea y guarde las siguientes instrucciones.

Personas en el hogar

1. Este aparato puede ser usado por niños a partir de 8 años, así como por personas con una capacidad física, mental o sensorial reducida o carentes de experiencia y/o conocimientos siempre que estén supervisados o hayan sido correspondientemente instruidos en el manejo seguro de dicho aparato y comprendan los peligros que conlleva.
2. El aparato no es un juguete.
3. No está permitido que los niños lleven a cabo la limpieza o el mantenimiento del usuario a no ser que tengan más de 8 años y estén supervisados.
4. Guarde el aparato y el cable fuera del alcance de niños menores de 8 años.

5. El aparato está destinado exclusivamente al uso doméstico o a fines de uso similares, como por ejemplo,
 - cocinas tipo office en comercios, oficinas u otros lugares de trabajo,
 - empresas agrícolas,
 - para el uso por parte de clientes en hoteles, moteles u otros establecimientos de alojamiento colectivo,
 - en pensiones privadas o en casas vacacionales.

Seguridad eléctrica

6. Conecte el aparato solo a corriente alterna con una tensión de acuerdo con la placa de características.
7. Este aparato no debe utilizarse con un reloj programador externo ni con un sistema de mando a distancia.
8. La olla de acero inoxidable, el cable y el enchufe no deben entrar en contacto con el agua. Si a pesar de ello esto ocurriese alguna vez, todas las piezas deberán estar completamente secas antes de un nuevo uso.
9. Desconecte siempre el aparato y retire el enchufe de la toma de corriente si no va a utilizarlo.
10. No abra nunca la carcasa del aparato. Existe peligro de descarga eléctrica.
11. Si usa un cable de prolongación, compruebe si está intacto y si es adecuado para la potencia correspondiente dado que, de lo contrario, el aparato podría sobrecalentarse.
12. Revise periódicamente si el aparato, el enchufe y el cable de alimentación presentan desgaste o daños. En caso de daños en el cable de alimentación o en otras piezas envíe el aparato para su verificación y reparación a nuestro servicio de atención al cliente. Las reparaciones inadecuadas pueden ocasionar considerables peligros para el usuario y tienen como consecuencia la exclusión de la garantía.

Indicaciones sobre la colocación segura y el uso del aparato

13. Por razones de seguridad, no coloque nunca el aparato sobre superficies calientes, sobre una bandeja metálica o sobre una base mojada.
14. El aparato y el cable de alimentación no deben utilizarse cerca de llamas.

15. Use siempre el aparato sobre una superficie libre, plana y resistente al calor.
16. El aparato no es apto para su uso en el exterior o en recintos húmedos tales como baños.
17. Preste atención a que el cable de alimentación no cuelgue sobre el borde de la superficie de trabajo dado que esto puede provocar accidentes si, p. ej., los niños pequeños tiran de él.
18. El cable de alimentación se debe tender de modo que no se ejerza ninguna tracción sobre el mismo y que las personas no puedan tropezar con él.
19. Extraiga el cable de alimentación del enchufe de conexión sujetándolo siempre por el conector. No tire nunca del cable de conexión.
20. No transporte el aparato llevándolo del cable de alimentación.
21. Mantenga una distancia suficiente respecto a cortinas, otros objetos, paredes y materiales inflamables.
22. El aparato está diseñado exclusivamente para la preparación de palomitas en cantidades normales para un hogar.
23. El aparato se debe ensamblar completamente y la puerta debe permanecer cerrada durante el funcionamiento. No conecte nunca el aparato si no está lleno de maíz.
24. Antes de la preparación asegúrese de que no haya ningún cuerpo extraño en la olla de acero inoxidable.
25. No toque nunca el aparato mientras esté en funcionamiento. ¡Peligro de lesiones!
26. Compruebe que no haya ningún objeto en el aparato antes de ponerlo en funcionamiento.
27. No llene el aparato excesivamente (cantidad de llenado máx. por cada paso 2/3 de la cuchara dosificadora de maíz).
28. No utilice nunca el aparato solo con maíz seco. ¡Siempre hay que añadir un poco de aceite!
29. No abra nunca el aparato durante el funcionamiento ni introduzca las manos en el mismo cuando esté en marcha.
30. El aparato y la olla de acero inoxidable se calientan durante el funcionamiento. No toque las superficies calientes. Utilice guantes de cocina a la hora de retirar la olla de acero inoxidable.

31. El aceite caliente puede provocar quemaduras. Por ello, maneje el aparato siempre con cuidado.
32. No cubra el aparato durante el funcionamiento.
33. Desconecte el aparato mediante el interruptor CON/DES en cuanto haya finalizado la preparación de las palomitas. A continuación se puede activar la función de conservación de calor.
34. No use el aparato con accesorios de otros fabricantes o marcas. De lo contrario, podría deteriorarse.
35. Desenchufe el aparato tanto después de su uso como antes de la limpieza. No deje nunca el aparato sin vigilancia cuando esté enchufado.
36. Deje enfriar el aparato antes de la limpieza.
37. No sumerja el aparato ni la olla de acero inoxidable en agua dado que podrían deteriorarse.

**PRECAUCIÓN:**

El aparato está muy caliente durante y después del funcionamiento.



No abra nunca la carcasa del aparato. Existe peligro por descarga eléctrica.

El fabricante no es responsable en caso de montaje erróneo, uso inapropiado o equivocado o después de haber sido efectuadas reparaciones por terceros no autorizados.

ANTES DEL USO

1. Retire todos los materiales de embalaje y, dado el caso, los seguros de transporte. Mantenga el material de embalaje alejado de los niños. ¡Peligro de asfixia! Deseche el material de embalaje según las directivas locales vigentes.
2. Compruebe si el aparato presenta daños. No utilice el aparato si está visiblemente dañado; diríjase a nuestro servicio de atención al cliente.
3. Limpie todas las piezas con un paño húmedo y séquelas bien tal y como se describe en el capítulo “Limpieza y cuidado”.
4. Conecte el enchufe de la carcasa con la hembrilla de la parte inferior de la olla de acero inoxidable.

5. Fije la olla de acero inoxidable a la derecha y a la izquierda en el enganche dentro del aparato. Asegúrese de que el asa de la tapa, fijamente montada en la olla de acero inoxidable, señale hacia delante en dirección a la puerta.
6. Introduzca la manivela a la derecha a través del orificio de la carcasa y atórnellela en el sentido contrario a las agujas del reloj.
7. Introduzca el recipiente colector en la carcasa.
8. Compruebe si hay objetos en la olla de acero inoxidable y, en caso necesario, retírelos.
9. Cierre la puerta del aparato.
10. Compruebe si el aparato está colocado de forma estable.

MANEJO

Utilice solo granos de maíz secos y comerciales para palomitas. No utilice palomitas para microondas.



Añada siempre un poco de aceite; el aparato no se debe utilizar nunca solo con granos de maíz secos sin aceite.

La cantidad de llenado máxima por cada paso es de aprox. 50 g de granos de maíz (= 2/3 de cucharada dosificadora llena). No llene el aparato en exceso dado que, de lo contrario, podrían quemarse los granos de maíz que se encuentran abajo, en la cámara de palomitas, provocando la formación de humo.

Tampoco utilice una cantidad escasa de granos de maíz dado que, en ese caso, podrían romperse menos granos y así haber más granos duros de maíz entre las palomitas. **No conecte el aparato si no está lleno de maíz.**

1. Introduzca el enchufe de red en una toma de corriente.
2. Antes de preparar palomitas por primera vez se debe calentar el aparato. Para este fin, conecte el aparato mediante el interruptor CON/DES para el motor colocándolo en la posición "I".
3. Deje que el aparato se caliente durante aprox. 2 o 3 minutos.
4. Desconecte el aparato poniendo el interruptor CON/DES del motor en "0".
5. Llene 2/3 de la pequeña cuchara dosificadora de aceite con aceite vegetal y añádale a la olla de acero inoxidable. Atención: la tapa ya está caliente. Utilice guantes de cocina para abrir la tapa. ¡Toque la tapa solo por el asa!
6. Añada una pizca de sal o de azúcar a su gusto.
7. Ahora, llene 2/3 de la cuchara dosificadora de maíz (aprox. 50 g) con granos de maíz y añádalos también a la olla de acero inoxidable.



8. Cierre la tapa de la olla de acero inoxidable.
9. Cierre la puerta del aparato.
10. Conecte de nuevo el aparato mediante el interruptor CON/DES del motor colocándolo en la posición “I”.
11. El aparato se calienta y, tras unos momentos, el maíz empieza a estallar.
12. Atención: ¡No abra nunca la puerta del aparato mientras esté en funcionamiento!
13. Cuando dejen de sonar los granos de maíz habrán estallado todos.
14. Desconecte el aparato poniendo el interruptor CON/DES en “O”.
15. Vuelque la olla de acero inoxidable ligeramente hacia adelante mediante la manivela hasta que las palomitas hechas caigan en el recipiente colector.
16. En caso necesario, ahora puede conectar la función de conservación de calor. Para este fin, ponga el interruptor de la función de conservación de calor en “I”.
17. Ahora puede preparar más palomitas repitiendo los pasos 10 a 20. No es necesario calentar de nuevo; puede verter los ingredientes directamente y conectar el aparato.
18. Cuando haya terminado con la preparación de las palomitas, ponga todos los interruptores en “O” y retire el enchufe de red de la toma de corriente.
19. Indicación: Si durante la preparación se genera mucho humo esto puede deberse al aceite acumulado. Desconecte el aparato y límpielo como se describe en el capítulo “Limpieza y cuidado” antes de continuar con la preparación.



Atención: ¡El aparato, especialmente la olla de acero inoxidable, se calienta mucho durante el funcionamiento! ¡Peligro de quemaduras! Durante la manipulación deberá utilizar, por ejemplo, agarraderas, para evitar quemaduras. ¡Cuidado con los bordes afilados! ¡Peligro de lesiones! No abra la puerta mientras el aparato está en funcionamiento. El vapor que sale puede causar quemaduras.

LIMPIEZA Y CUIDADO

Desconecte el aparato poniendo el interruptor Con/Des en "0".
Desconecte la función de conservación de calor poniendo el interruptor en "0".

Retire el enchufe de red de la toma de corriente.

Deje enfriar completamente el aparato.

1. ¡La carcasa, la olla de acero inoxidable y el cable de alimentación no se deben sumergir en agua u otros líquidos!
2. No utilice productos de limpieza agresivos, lana o estopa de acero, objetos metálicos, productos de limpieza calientes ni desinfectantes, ya que pueden producir daños en el aparato.
3. Abra la puerta del aparato. Interrumpa el suministro de corriente retirando el enchufe de la olla de acero inoxidable.
4. Quite la manivela desatornillándola en el sentido de las agujas del reloj.
5. Retire la olla de acero inoxidable del enganche izquierdo y derecho.
6. Vierta agua caliente con un poco de detergente hasta llenar 2/3 de la olla de acero inoxidable y déjela en remojo durante aprox. 20 minutos.
7. Vacíe la olla de acero inoxidable y séquela bien. Tenga cuidado de no cortarse en los bordes afilados!
8. A continuación, enjuague la olla de acero inoxidable con agua clara y séquela bien. ¡No sumerja nunca la olla de acero inoxidable en agua!
9. La carcasa y la cámara interior se pueden limpiar con un paño húmedo y bien escurrido. Retire todos los restos de alimentos antes de poner de nuevo el aparato en funcionamiento.
10. La cuchara dosificadora y el recipiente colector se pueden limpiar en agua caliente con un detergente suave. A continuación, seque bien las piezas.
11. ¡El aparato y sus componentes no son aptos para el lavavajillas!
12. Todas las piezas deben secarse con cuidado antes de volver a ensamblar y utilizar de nuevo el aparato.
13. Guarde el aparato en un lugar seco y protegido contra el polvo.

CONSEJO PARA RECETAS**Palomitas con queso parmesano**

Prepare 60 g de palomitas como se describe sin azúcar ni sal. Derrita 2 cucharadas de mantequilla. Vierta las palomitas y la mantequilla derretida en un recipiente y añada 2 cucharadas de parmesano finamente rallado, una pizca de sal y un poco de ajo en polvo al gusto. Mezcla bien todos los ingredientes. La preparación será aún más fácil si en lugar de un recipiente utiliza una bolsa de congelador en la cual vierta los ingredientes y, después, la sacuda bien.

Palomitas de chocolate

Prepara 60 g de palomitas como se describe, en caso necesario, con una pizca de sal. Caliente el chocolate al gusto y con cuidado al baño maría hasta que se haya derretido. Mezcle las palomitas con la masa de chocolate en un recipiente. Distribuya la masa sobre una bandeja de horno con papel de horno y deje solidificarse el chocolate.

Las recetas del presente manual de instrucciones han sido cuidadosamente seleccionadas y probadas tanto por sus autores como por UNOLD AG quienes, no obstante, no asumen garantía alguna. Queda explícitamente excluida cualquier responsabilidad de los autores y UNOLD AG o sus delegados por daños personales, materiales o financieros.

CONDICIONES DE GARANTIA

La garantía para nuestros equipos es de 24 meses, y de 12 meses en el caso de uso comercial, a partir de la fecha de compra, cubriendo los daños que con un uso acorde a lo prescrito pueden atribuirse fehacientemente a defectos de fabricación. Dentro del período de garantía, solucionamos errores de material y de fabricación a consideración nuestra mediante reparación o cambio. Nuestros servicios de garantía son válidos únicamente para los aparatos que han sido vendidos en Alemania y Austria. Para todos los demás casos diríjase por favor al importador correspondiente. Aquellos aparatos que se presentan para eliminar errores, por favor enviarlos junto a una copia del comprobante de compra extendido a máquina, del cual debe desprenderse la fecha de compra, así como una breve descripción de las deficiencias, apropiadamente embalado a nuestro servicio al cliente. Puede imprimir un comprobante de devolución en nuestro sitio web www.unold.de/ruecksendung. (solo para entradas de Alemania y Austria). Aquellos daños causados por desgaste están excluidos de la garantía, así como manipulación incorrecta, e incumplimiento de las condiciones de mantenimiento y cuidado. El derecho a garantía expira si las reparaciones o mantenimiento son realizadas por terceros. Todo reclamo del consumidor final ante el vendedor, comerciante no se ve afectado por esta garantía.

DISPOSICIÓN/PROTECCIÓN DEL MEDIO AMBIENTE

Nuestros aparatos se fabrican con un alto nivel de calidad por un largo período de uso. El mantenimiento regular y las reparaciones de tipo técnico a través de nuestro servicio al cliente pueden prolongar la duración del aparato. Cuando un aparato está defectuoso y ya no puede repararse, por favor considere en la disposición final los siguientes puntos: Este producto no puede ser eliminado junto a la basura domiciliaria. Usted debe entregar este producto a un lugar oficial para el reciclaje de aparatos eléctricos o electrónicos. Mediante la clasificación por separado y el reciclaje de productos residuales, Usted contribuye a proteger los recursos naturales y asegura que el producto sea eliminado de forma salubre y acorde con el medio ambiente.

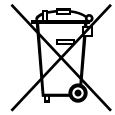

INSTRUKCJA OBSŁUGI MODEL 48535**DANE TECHNICZNE**

Moc:	300 W, 220–240 V~, 50/60 Hz	
Obudowa:	tworzywo metaliczny czerwony/bezbarwna	
Wymiary:	Ok. 25,0 x 28,6 x 43,3 cm (dł./szer./wys.)	
Ciężar:	Ok. 3,2 kg	
Przewód zasilający:	Ok. 80 cm	
Wyposażenie:	Włącznik WŁ./WYŁ., funkcja podświetlenia i funkcja podtrzymywania ciepła, pojemnik ze stali szlachetnej ze zintegrowanym mieszadłem	
Akcesoria:	Instrukcja obsługi, 2 miarki kuchenne	

Zmiany i błędy w opisie wyposażenia, technice, kolorach i konstrukcji są zastrzeżone

OBJAŚNIENIE SYMBOLI

Symbol ten oznacza ewentualne niebezpieczeństwa, które mogą prowadzić do obrażeń lub uszkodzenia urządzenia.



Symbol ten wskazuje na ewentualne niebezpieczeństwo poparzenia. Zawsze postępować tutaj ze szczególną ostrożnością.

DLA BEZPIECZEŃSTWA UŻYTKOWNIKA**Ogólne wskazówki bezpieczeństwa**

Prosimy przeczytać poniższe instrukcje i zachować je do użytku w przyszłości.

Wskazówki dotyczące osób w gospodarstwie domowym

1. Urządzenie może być używane przez dzieci w wieku powyżej 8 lat oraz osoby o ograniczonej sprawności fizycznej, sensorycznej czy umysłowej lub osoby nie posiadające doświadczenia i/ lub wiedzy, jeśli są one nadzorowane lub zostały przeszkolone w zakresie bezpiecznego użytkowania i zrozumiały wynikającego z tego zagrożenia.
2. Nie wolno dzieciom bawić się urządzeniem.
3. Czyszczenia i konserwacji, które powinien wykonać użytkownik, nie mogą wykonywać dzieci poniżej 8 lat. Dzieci w wieku powyżej 8 lat mogą robić to pod nadzorem.
4. Urządzenie z przewodem przechowywać w miejscu niedostępnym dla dzieci w wieku poniżej 8 lat.

5. Urządzenie przeznaczone jest wyłącznie do użycia w gospodarstwie domowym lub w podobnych zastosowaniach, np.
 - aneksach kuchennych w sklepach, biurach lub innych zakładach,
 - gospodarstwach rolnych,
 - do użycia przez gości w hotelach, motelach lub innych noclegowniach,
 - w prywatnych pensjonatach lub domach letniskowych.

Bezpieczeństwo elektryczne

6. Urządzenie należy podłączać wyłącznie do prądu przemiennego o napięciu podanym na tabliczce znamionowej.
7. Urządzenie nie może pracować z zewnętrznym regulatorem czasowym lub systemem zdalnego sterowania.
8. Pojemnik ze stali szlachetnej, przewód i wtyczka nie mogą mieć kontaktu z wodą. Jeśli doszło do kontaktu, to przed ponownym użyciem wszystkie części należy całkowicie wysuszyć.
9. Jeśli urządzenia nie używa się, wyłączyć je i wyjąć wtyczkę z gniazdka.
10. W żadnym wypadku nie otwierać obudowy urządzenia. Istnieje niebezpieczeństwo porażenia prądem.
11. Jeśli używa się przewodu przedłużającego, sprawdzić, czy jest nieuszkodzony i nadaje się na odpowiednią moc, gdyż w przeciwnym wypadku może nastąpić przegrzanie urządzenia.
12. Regularnie sprawdzać urządzenie, wtyczkę i kabel zasilający pod kątem śladów zużycia lub uszkodzenia. Gdy uszkodzony jest kabel lub inne części, prosimy odesłać urządzenie do sprawdzenia i naprawy do naszego serwisu klienta. Niewłaściwie wykonane naprawy mogą stwarzać znaczne niebezpieczeństwo dla użytkownika i prowadzą do unieważnienia gwarancji.

Wskazówki dotyczące ustawienia i obsługi urządzenia

13. Ze względów bezpieczeństwa nigdy nie stawiać urządzenia na gorących powierzchniach, metalowych tacach lub na wilgotnym podłożu.
14. Nie wolno używać urządzenia ani przewodu zasilającego w pobliżu płomieni.
15. Urządzenie należy używać zawsze na wolnej, równej i żaroodpornej powierzchni.

16. Urządzenie nie nadaje się do używania na zewnątrz ani w wilgotnych pomieszczeniach jak łazienka.
17. Zwrócić uwagę na to, aby przewód nie zwiślał z brzegu powierzchni roboczej, gdyż może to prowadzić do wypadków, gdy np. pociągną za niego małe dzieci.
18. Przewód zasilający ułożyć w taki sposób, aby kabel nie był rozciągany oraz aby nikt nie mógł się o niego potknąć.
19. Przewód wyjmować z gniazda ciągnąc za wtyczkę, nigdy nie za kabel.
20. Nie nosić urządzenia za przewód zasilający.
21. Zachować odpowiednią odległość od zastów, innych przedmiotów, ścian i materiałów palnych.
22. Urządzenie przeznaczone jest wyłącznie do przygotowania popcornu w ilościach domowych.
23. Urządzenie musi być całkowicie zmontowane, podczas pracy drzwiczki muszą być zamknięte. Nigdy nie włączać urządzenia bez kukurydzy.
24. Przed przygotowaniem popcornu upewnić się, że w pojemniku ze stali szlachetnej nie znajdują się ciała obce.
25. Nie dotykać urządzenia podczas pracy – ryzyko zranienia!
26. Przed uruchomieniem sprawdzić, czy w urządzeniu nie znajdują się żadne przedmioty.
27. Nie przepętniać urządzenia (maks. pojemność na jedną porcję 2/3 miarki kuchennej kukurydzy).
28. Nigdy nie używać urządzenia wyłącznie z suchą kukurydzą – należy zawsze dodać odrobinę oleju!
29. W żadnym wypadku nie otwierać urządzenia podczas pracy i nie wkładać do niego rąk.
30. Urządzenie i pojemnik ze stali szlachetnej są podczas pracy gorące. Nie dotykać gorących powierzchni. Przy wyjmowaniu pojemnika ze stali szlachetnej używać łapek do garnków.
31. Gorący olej może spowodować oparzenia. Urządzenia należy zawsze używać z zachowaniem ostrożności.
32. Nie przykrywać urządzenia podczas pracy.
33. Wyłączyć włącznik WŁ./WYŁ. na urządzeniu, gdy tylko przygotowanie popcornu się zakończy. Następnie można uruchomić funkcję podtrzymywania temperatury.

34. Urządzenia nie wolno używać z akcesoriami innych producentów lub marek. W przeciwnym wypadku może dojść do uszkodzenia urządzenia.
35. Po użyciu i przed czyszczeniem należy wyjąć wtyczkę z gniazdka. Nigdy nie pozostawiać urządzenia bez nadzoru, gdy wtyczka włożona jest do gniazdka sieciowego.
36. Przed czyszczeniem ochłodzić urządzenie.
37. Obudowy ani pojemnika ze stali szlachetnej nie zanurzać w wodzie, gdyż można je uszkodzić.

**OSTROŻNIE:**

Podczas i po zakończeniu używania urządzenie jest bardzo gorące!



W żadnym wypadku nie otwierać obudowy urządzenia. Istnieje niebezpieczeństwo porażenia prądem.

Producent nie przyjmuje żadnej odpowiedzialności za błędny montaż, niewłaściwe lub błędne używanie lub po wykonaniu napraw przez nieupoważnione osoby trzecie

PRZED UŻYCIEM

1. Usunąć całkowicie materiał opakowania i ewentualne zabezpieczenia transportowe. Przechowywać materiał opakowaniowy poza zasięgiem dzieci – niebezpieczeństwo uduszenia! Usunąć materiał opakowaniowy zgodnie z lokalnymi przepisami.
2. Sprawdzić, czy urządzenie nie jest uszkodzone. Uszkodzonego urządzenia nie należy uruchamiać, lecz zwrócić się do naszego serwisu klienta.
3. Wyczyścić wszystkie części wilgotną ściereczką i dokładnie osuszyć, zgodnie z opisem podanym w rozdziale „Czyszczenie i pielęgnacja“.
4. Połączyć wtyczkę w obudowie z gniazdem na spodzie pojemnika ze stali szlachetnej.
5. Zamocować pojemnik ze stali szlachetnej z prawej i lewej strony na podwieszeniu we wnętrzu obudowy. Upewnić się, że uchwyt zamontowanej na stałe pokrywy pojemnika ze stali szlachetnej skierowany jest do przodu do drzwiczek.
6. Wsunąć korbę z prawej strony przez otwór w obudowie i przykręcić ją w kierunku przeciwnym do wskazówek zegara.

7. Włożyć do obudowy miszkę wyłapującą.
8. Sprawdzić, czy w pojemniku ze stali szlachetnej nie znajdują się przedmioty i w razie potrzeby usunąć je.
9. Zamknąć drzwiczki urządzenia.
10. Sprawdzić, czy urządzenie jest ustawione stabilnie.

OBSŁUGA

Używać tylko zwykłych, suchych ziaren kukurydzy przeznaczonej do przygotowania popcornu. Nie używać popcornu przeznaczonego do przygotowania w mikrofalówce.



Zawsze dodawać odrobinę oleju – urządzenia nie wolno w żadnym wypadku używać wyłącznie z suchą kukurydzą bez dodatku oleju.

Maksymalna pojemność na jedno przygotowanie wynosi ok. 50 g ziaren kukurydzy (= 2/3 miarki kuchennej). Nie przepelniać urządzenia, w przeciwnym wypadku ziarna znajdujące się na spodzie komory mogą przypalić się i może wydobywać się dym.

Nie używać zbyt małej ilości ziaren kukurydzy, w przeciwnym wypadku mniej ziaren pęknie i w popcornie zostanie więcej twardych, zamkniętych ziaren. **Nigdy nie włączać urządzenia bez kukurydzy.**

1. Włożyć wtyczkę do gniazdka.
2. Przed pierwszym przygotowaniem popcornu urządzenie należy nagrzać. W tym celu włączyć urządzenie włącznikiem WŁ./WYŁ. dla silnika, ustawiając go w pozycji „I”.
3. Zaczekać ok. 2 do 3 minut, aż urządzenie się rozgrzeje.
4. Wyłączyć urządzenie, ustawiając włącznik WŁ./WYŁ. dla silnika w pozycji „0”.
5. Napełnić małą miarkę kuchenną do oleju w 2/3 olejem roślinnym i włączyć olej do pojemnika ze stali szlachetnej. Uwaga, pokrywa jest już gorąca. Używać łapek kuchennych przy otwieraniu pokrywy i dotykać pokrywy tylko za uchwyt!
6. Zależnie od upodobań można dodać szczyptę cukru lub soli.
7. Napełnić miarkę kuchenną do kukurydzy w 2/3 (ok. 50g) ziarnami kukurydzy i wsypać je również do pojemnika ze stali szlachetnej.
8. Zamknąć pokrywę pojemnika ze stali szlachetnej.
9. Zamknąć drzwiczki urządzenia.



10. Ponownie włączyć urządzenie włącznikiem WŁ./WYŁ. dla silnika, ustawiając go w pozycji „I”.
11. Urządzenie nagrzewa się i po pewnym czasie kukurydza zaczyna pękać.
12. Uwaga: Nigdy nie otwierać drzwiczek urządzenia podczas pracy!
13. Jeśli odgłosy pękających ziaren kukurydzy przestaną być słyszalne, oznacza to, że wszystkie ziarenka pękły.
14. Wyłączyć urządzenie, ustawiając włącznik WŁ./WYŁ. w pozycji „0”.
15. Przy pomocy korby przechylić lekko pojemnik ze stali szlachetnej do przodu, aby gotowy popcorn wpadł do miski wytapującej.
16. W razie potrzeby można uruchomić funkcję podtrzymywania ciepła. W tym celu ustawić włącznik funkcji podtrzymywania ciepła na „I”.
17. Można przygotować kolejną porcję popcornu, wystarczy powtórzyć kroki od 10 do 20. Ponowne nagrzewanie urządzenia nie jest konieczne. Składniki można od razu umieścić w urządzeniu i je włączyć.
18. Po zakończeniu przygotowywania popcornu, ustawić wszystkie włączniki na „0” i wyjąć wtyczkę z gniazdka.
19. Wskazówka: Jeśli podczas przygotowywania popcornu zacznie się wytwarzać dużo dymu, może być to związane ze zbierającym się w urządzeniu tłuszczem. Przed kontynuacją przygotowywania popcornu wyłączyć urządzenie i wyczyścić je zgodnie z zaleceniami w rozdziale „Czyszczenie i pielęgnacja”.



Uwaga: Urządzenie, szczególnie pojemnik ze stali szlachetnej, bardzo rozgrzewa się podczas pracy – niebezpieczeństwo oparzenia! Używać np. łapek do garnków, aby uniknąć oparzeń.

Uważaj na ostre krawędzie - ryzyko obrażeń!

Nie otwierać drzwiczek podczas pracy urządzenia – wydobywające się z urządzenia gorące powietrze może spowodować oparzenia.

CZYSZCZENIE I PIEŁĘGNACJA

Wyłączyć urządzenie wyłącznikiem WŁ./WYŁ. ustawiając go w pozycji „0“. Wyłączyć funkcję podtrzymywania ciepła przekręcając wyłącznik na pozycję „0“.

Wyjąć wtyczkę z gniazdka.

Zaczekać do całkowitego ochłodzenia urządzenia.

1. Obudowy, pojemnika ze stali szlachetnej i przewodu nie wolno zanurzać w wodzie ani innej cieczy!
2. Nie używać ostrych środków szorujących, wełny stalowej, przedmiotów metalowych, gorących środków czyszczących ani środków dezynfekujących, ponieważ mogą spowodować uszkodzenie urządzenia.
3. Otworzyć drzwiczki urządzenia. Odłączyć podłączenie do prądu wyjmując wtyczkę z pojemnika ze stali szlachetnej.
4. Usunąć korbę odkręcając ją w kierunku ruchu wskazówek zegara.
5. Zdjąć pojemnik ze stali szlachetnej z lewego i prawego powieszenia.
6. Napełnić pojemnik ze stali szlachetnej gorącą wodą z dodatkiem płynu do mycia naczyń do 2/3 wysokości i namaczać pojemnik przez ok. 20 minut.
7. Wylać wodę i dokładnie przetrzeć pojemnik ze stali szlachetnej. Uważaj, aby nie skaleczyć się o ostre krawędzie!
8. Następnie przepłukać pojemnik ze stali szlachetnej czystą wodą i dobrze wysuszyć. W żadnym wypadku nie zanurzać pojemnika ze stali szlachetnej w wodzie!
9. Obudowę i komorę wewnętrzną można przetrzeć dobrze wyciśniętą, wilgotną ściereczką. Usunąć wszystkie pozostałości po produktach spożywczych przed ponownym użyciem urządzenia.
10. Miarkę kuchenną oraz miskę wytapującą można czyścić w ciepłej wodzie z dodatkiem delikatnego płynu do mycia naczyń. Następnie należy dobrze wysuszyć wszystkie części.
11. Urządzenie i jego części nie nadają się do mycia w zmywarce do naczyń!
12. Wszystkie części muszą być dokładnie wysuszone zanim będzie można złożyć i używać urządzenie.
13. Urządzenie należy przechowywać w suchym, zabezpieczonym przed pyłem miejscu.

POLECANE PRZEPISY**Popcorn z parmezanem**

Przygotować zgodnie z opisem powyżej 60 g popcornu, ale bez dodatku cukru i soli. Roztopić 2 łyżki masła. Przełożyć popcorn i roztopione masło do miski i dodać 2 łyżki drobno startego parmezanu, szczyptę soli i ew. czosnek w proszku. Wymieszać dokładnie wszystkie składniki. Przygotowanie jest jeszcze prostsze, jeśli zamiast mieszać wszystkie składniki w misce, umieści się je w woreczku do mrożenia potraw i wstrząśnie nim.

Popcorn czekoladowy

Przygotować zgodnie z opisem powyżej 60 g popcornu, ew. dodać szczyptę soli. Rozpuścić czekoladę w kąpielii wodnej. W misce zmieszać popcorn z masą czekoladową. Rozłożyć popcorn pokryty masą czekoladową na formie do pieczenia przykrytej papierem do pieczenia i poczekać, aż czekolada ostygnie i stanie się twarda.

Przepisy podane w tej instrukcji obsługi zostały starannie opracowane i sprawdzone przez autorów i przedsiębiorstwo UNOLD AG, ale bez gwarancji. Wyklucza się odpowiedzialność autorów lub przedsiębiorstwa UNOLD AG i ich pełnomocników za szkody osobowe, rzeczowe i majątkowe.

WARUNKI GWARANCJI

Udzielamy na nasze produkty 24 miesięcznej gwarancji od daty zakupu (warunkiem jest zachowanie faktury zakupu lub paragonu) na szkody, które przy użytkowaniu zgodnym z przeznaczeniem wskazują na wadę fabryczną. W czasie trwania gwarancji usuniemy wady materiałowe bądź fabryczne zgodnie z naszym osądem poprzez naprawę lub wymianę. Gwarancja udzielana jest na produkty sprzedawane na terenie Niemiec i Austrii. W innych krajach proszę zwrócić się do właściwego Importera. Urządzenia, w których wymagane jest usunięcie wady, proszę przesać razem z kopią faktury zakupu, na której musi być widoczna data zakupu, z załączonym opisem wady, w oryginalnym pudełku, dobrze zapakowane na adres serwisu. Możesz wydrukować dokument zwrotny na naszej stronie internetowej www.unold.de/ruecksendung. (tylko dla wpisów z Niemiec i Austrii). Gwarancja nie obejmuje szkód wynikających ze zużycia, użytkowania niezgodnie z przeznaczeniem i nieprzestrzegania wskazówek dotyczących konserwacji i pielęgnacji. Roszczenie gwarancji wygasa, jeżeli naprawa bądź otwarcie przedmiotu będą przeprowadzone przez stronę trzecią. Ewentualne roszczenia użytkownika końcowego wobec sprzedawcy/dealera nie są ograniczone tą gwarancją.

UTYLIZACJA / OCHRONA ŚRODOWISKA

Nasze urządzenia wyprodukowane zostały na wysokim poziomie do długiego użytkowania. Regularna konserwacja i fachowe naprawy poprzez nasz serwis mogą wydłużyć pracę urządzenia. W razie kiedy urządzenie jest uszkodzone i nie nadaje się do naprawy, proszę przestrzegać zaleceń: Ten produkt nie może być zutylizowany razem z normalnymi odpadami domowymi. Muszą Państwo dostarczyć ten produkt do zbiorczego punktu recyklingowego dla urządzeń elektrycznych i elektronicznych. Poprzez oddzielne zbieranie i recykling odpadów pomagają Państwo chronić naturalne zasoby i sprawiają, że ten produkt będzie zutylizowany w sposób bezpieczny dla zdrowia i środowiska naturalnego.

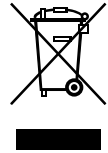

UNOLD®

BESTELLFORMULAR

Bitte senden Sie das ausgefüllte Bestellformular an:

UNOLD AG**Abteilung Service
Mannheimer Straße 4
68766 Hockenheim**

Anrede / Title		Telefon Phone No.
Vorname / First name		
Name / Surname		Telefax Fax No.
Straße/Nr. / Street/No.		
PLZ/Ort / City		E-Mail

BESTELLUNG / ORDER 48535 Popcornmaker

Stück	Art.-Nr.	Bezeichnung		
	4853515	Edelstahltopf		
	4853545	Auffangbehälter		

Es gelten unsere AGB. Die Verarbeitung Ihrer personenbezogenen Daten richtet sich nach den Regelungen der Europäischen Datenschutzgrundverordnung. Weitere Hinweise erhalten Sie unter <http://www.unold.de/datenschutz/> und <http://www.unold.de/agb/>

Aktuelle Preise und Informationen erhalten Sie auf unserer Internetseite unter www.unold.de oder telefonisch bei unserem Service.

Preise nur gültig bei Bestellungen direkt aus Deutschland. Bei Bestellungen aus anderen Ländern wenden Sie sich bitte direkt an unseren Kundenservice oder Ihren Händler. Preise verstehen sich inkl. Versand und gesetz. MwSt.

Aus dem Hause

UNOLD®