

SILVER CREST®



KONVEKTOR SKM 2000 B2

DE AT CH

KONVEKTOR

Bedienungs- und Sicherheitshinweise

 Dieses Produkt ist nur für gut isolierte Räume oder für den gelegentlichen Gebrauch geeignet.

IAN 421470_2201

AT

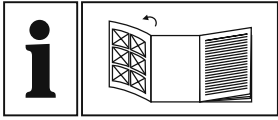

DE AT CH

Klappen Sie vor dem Lesen die Seite mit den Abbildungen aus und machen Sie sich anschließend mit allen Funktionen des Gerätes vertraut.

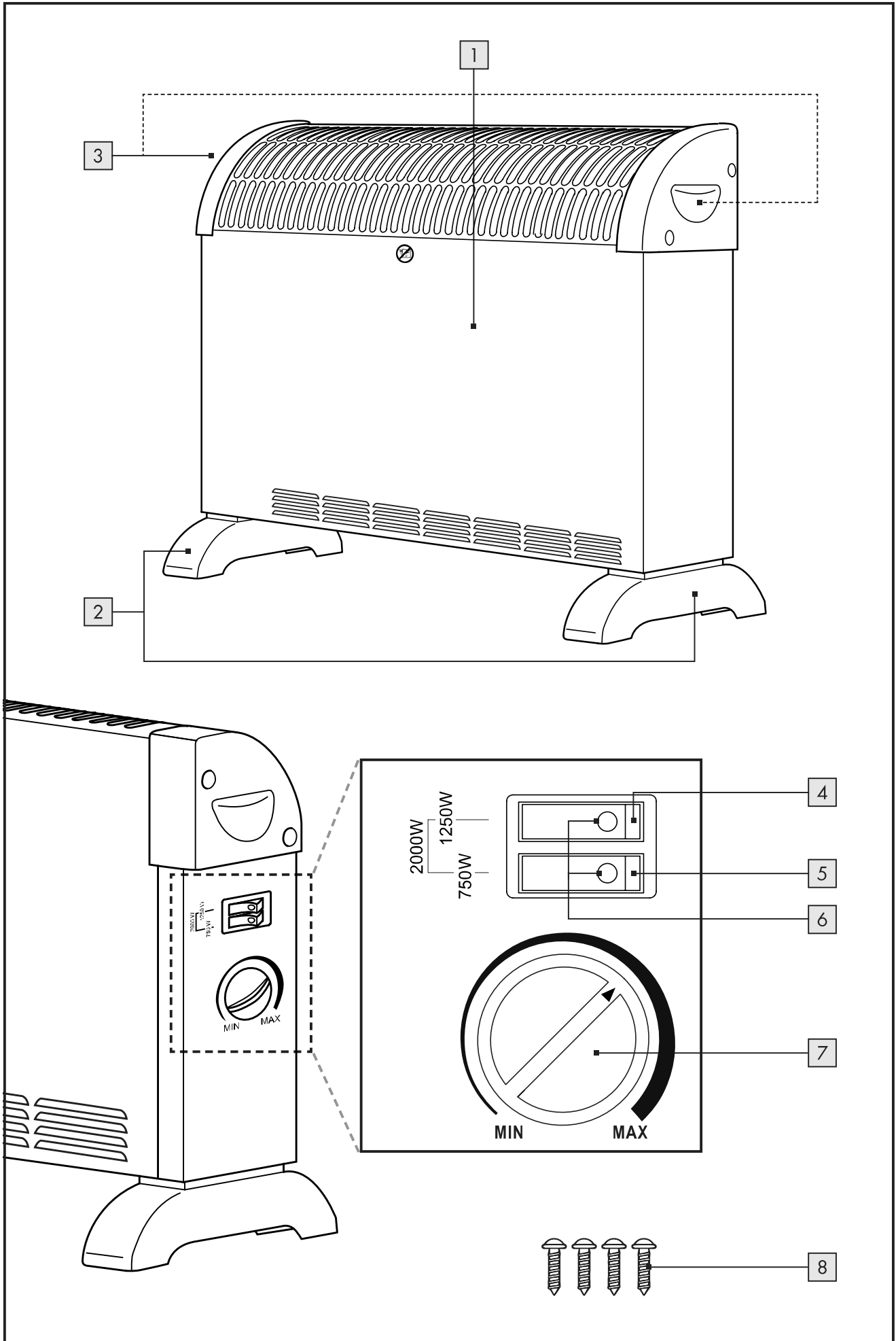

1. Einleitung	6
1.1 Bestimmungsgemäße Verwendung	6
1.2 Lieferumfang	6
1.3 Ausstattung	6
1.4 Technische Daten	6
2. Sicherheitshinweise für Raumheizgeräte	8
2.1 Allgemeine Sicherheitshinweise	9
3. Vor der Inbetriebnahme	10
3.1 Gerät aufstellen	10
3.2 Standfüße montieren	10
4. Inbetriebnahme	11
4.1 Gerät einschalten	11
4.2 Temperaturregler einstellen	11
4.3 Gerät ausschalten	11
4.4 Überhitzungsschutz	12
5. Wartung, Reinigung und Lagerung	12
6. Entsorgung	12
7. EU-Konformität	13
8. Garantie der ROWI Germany GmbH	13
9. Service	14

KONVEKTOR SKM 2000 B2

1. Einleitung

Herzlichen Glückwunsch zum Kauf Ihres neuen Gerätes. Sie haben sich damit für ein hochwertiges Produkt entschieden. Die Bedienungsanleitung ist Teil dieses Produkts. Sie enthält wichtige Hinweise für Sicherheit, Gebrauch und Entsorgung. Machen Sie sich vor der Benutzung des Produkts mit allen Bedien- und Sicherheitshinweisen vertraut. Benutzen Sie das Produkt nur wie beschrieben und für die angegebenen Einsatzbereiche. Händigen Sie alle Unterlagen bei Weitergabe des Produkts an Dritte mit aus.

1.1 Bestimmungsgemäße Verwendung

Dieses Gerät ist nur zum Beheizen, während der Übergangszeit, von geschlossenen und trockenen Räumen bestimmt. Es kann als Zusatzheizung oder vorübergehende Heizmöglichkeit in gut isolierten Räumen mit einer Größe von bis zu ca. 20 m³ verwendet werden. Das Gerät ist ausschließlich als Standgerät zu verwenden. Das Gerät ist nicht zur Verwendung in Räumen vorgesehen, in denen besondere Bedingungen vorherrschen, wie z. B. korrosive oder explosionsfähige Atmosphäre (Staub, Dampf oder Gas). Verwenden Sie das Gerät nicht im Freien. Verwenden Sie das Gerät nur mit montierten Standfüßen. Jede andere Verwendung oder Veränderung des Gerätes gilt als nicht bestimmungsgemäß und birgt erhebliche Unfallgefahren. Für aus bestimmungswidriger Verwendung entstandene Schäden übernehmen wir keine Haftung. Das Gerät ist nur für den privaten und nicht für den gewerblichen Einsatz bestimmt.

1.2 Lieferumfang

1 Konvektor 2000 W
1 Bedienungsanleitung
2 Standfüße
4 Schrauben

1.3 Ausstattung

- 1 Konvektor SKM 2000 B2
- 2 Standfüße
- 3 Tragegriffe
- 4 Kippschalter 2. Heizstufe (1250 W)
- 5 Kippschalter 1. Heizstufe (750 W)
- 6 Kontrolllampen
- 7 Temperaturregler (Thermostat)
- 8 Selbstbohrende Schrauben (4*20) 

1.4 Technische Daten

Eingangsspannung:	220-240 V~
Netzfrequenz:	50 Hz
Bemessungsaufnahme:	1800-2000 W
Leistungsaufnahme	
Heizstufe 1:	750 W
Heizstufe 2:	1250 W
Heizstufe 3:	2000 W
Schutzart:	IP20
Schutzklasse:	I
Netzkabellänge:	1,8 m

Erforderliche Angaben zu elektrischen Einzelraumheizgeräten

Modellkennung: SKM 2000 B2

Angabe	Symbol	Wert	Einheit
--------	--------	------	---------

Wärmeleistung

Nennwärmeleistung	P_{nom}	2,0	kW
-------------------	-----------	-----	----

Mindestwärmeleistung (Richtwert)	P_{min}	0,75	kW
----------------------------------	-----------	------	----

Maximale kontinuierliche Wärmeleistung	$P_{max,c}$	2,0	kW
--	-------------	-----	----

Hilfsstromverbrauch

Bei Nennwärmeleistung	$e_{l,max}$	N/A	kW
-----------------------	-------------	-----	----

Bei Mindestwärmeleistung	$e_{l,min}$	N/A	kW
--------------------------	-------------	-----	----

Im Bereitschaftszustand	$e_{l,SB}$	N/A	kW
-------------------------	------------	-----	----

Angabe	Einheit
--------	---------

Nur bei elektrischen Speicher-Einzelraumheizgeräten: Art der Regelung der Wärmezufuhr (bitte eine Möglichkeit auswählen)

manuelle Regelung der Wärmezufuhr mit integriertem Thermostat	[nein]
---	--------

manuelle Regelung der Wärmezufuhr mit Rückmeldung der Raum- und/oder Außentemperatur	[nein]
--	--------

elektronische Regelung der Wärmezufuhr mit Rückmeldung der Raum- und/oder Außentemperatur	[nein]
---	--------

Wärmeabgabe mit Gebläseunterstützung	[nein]
--------------------------------------	--------

Art der Wärmeleistung/Raumtemperaturkontrolle (bitte eine Möglichkeit auswählen)

einstufige Wärmeleistung, keine Raumtemperaturkontrolle	[nein]
---	--------

zwei oder mehr manuell einstellbare Stufen, keine Raumtemperaturkontrolle	[nein]
---	--------

Raumtemperaturkontrolle mit mechanischem Thermostat	[ja]
---	------

mit elektronischer Raumtemperaturkontrolle	[nein]
--	--------

elektronische Raumtemperaturkontrolle und Tageszeitregelung	[nein]
---	--------

elektronische Raumtemperaturkontrolle und Wochentagsregelung	[nein]
--	--------

Sonstige Regelungsoptionen (Mehrfachnennungen möglich)

Raumtemperaturkontrolle mit Präsenzerkennung	[nein]
--	--------

Raumtemperaturkontrolle mit Erkennung offener Fenster	[nein]
---	--------

mit Fernbedienungsoption	[nein]
--------------------------	--------

mit adaptiver Regelung des Heizbeginns	[nein]
--	--------

mit Betriebszeitbegrenzung	[nein]
----------------------------	--------

mit Schwarzkugelsensor	[nein]
------------------------	--------

ROWI Germany GmbH
Werner-von-Siemens-Str. 27
76694 Forst
DEUTSCHLAND

2. Sicherheitshinweise für Raumheizgeräte



Lesen Sie alle Sicherheitshinweise und Anweisungen.



Versäumnisse bei der Einhaltung der Sicherheitshinweise und Anweisungen können schwere Verletzungen und/oder Sachschäden verursachen.

Bewahren Sie alle Sicherheitshinweise und Anweisungen für die Zukunft auf!



WARNUNG! Überhitzungsgefahr!

Um eine Überhitzung des Heizgeräts zu vermeiden, darf das Heizgerät nicht abgedeckt werden.

- Das Heizgerät darf nicht unmittelbar unterhalb einer Wandsteckdose aufgestellt werden.
- Dieses Heizgerät nicht in unmittelbarer Nähe einer Badewanne, einer Dusche oder eines Schwimmbeckens benutzen.
- Wenn die Netzanschlussleitung dieses Gerätes beschädigt wird, muss sie durch den Hersteller oder seinen Kundendienst oder eine ähnlich qualifizierte Person ersetzt werden, um Gefährdungen zu vermeiden.
- **VORSICHT:** Um eine Gefährdung durch ein unbeabsichtigtes Rücksetzen des Schutztemperaturbegrenzers zu vermeiden, darf das Gerät nicht über eine externe Schaltvorrichtung wie beispielsweise eine Zeitschaltuhr versorgt werden oder mit einem Stromkreis verbunden sein, der regelmäßig durch eine Einrichtung ein- und ausgeschaltet wird.
- Es sind keine Maßnahmen seitens der Anwender erforderlich, um das Produkt auf 220 oder 240 V einzustellen. Das Produkt stellt sich automatisch auf die richtige Spannung ein.
- Nehmen Sie ein heruntergefallenes Gerät nicht in Betrieb.
- Verwenden Sie das Produkt nicht, wenn Sie sichtbare Beschädigungen feststellen.
- Das Heizgerät muss auf einem festen, flachen und waagerechten Boden aufgestellt werden.

2.1 Allgemeine Sicherheitshinweise



WARNUNG:

Um die Brandgefahr zu verringern, halten Sie Textilien, Vorhänge und andere brennbare Materialien mindestens 1 m vom Luftauslass entfernt.

- **WARNUNG:** Das Heizgerät darf nicht in kleinen Räumen benutzt werden, die von Personen bewohnt werden, die nicht selbstständig den Raum verlassen können, es sei denn, eine ständige Überwachung ist gewährleistet.
- Dieses Gerät kann von Kindern ab 8 Jahren und darüber sowie von Personen mit verringerten physischen, sensorischen oder mentalen Fähigkeiten oder Mangel an Erfahrung und Wissen benutzt werden, wenn sie beaufsichtigt oder bezüglich des sicheren Gebrauchs des Gerätes unterwiesen wurden und die daraus resultierenden Gefahren verstehen.
- Kinder dürfen nicht mit dem Gerät spielen.
- Reinigung und Benutzerwartung dürfen nicht von Kindern ohne Beaufsichtigung durchgeführt werden.
- Kinder jünger als 3 Jahre sind fernzuhalten, es sei denn, sie werden ständig überwacht.
- Kinder ab 3 Jahren und jünger als 8 Jahre dürfen das Gerät nur ein- und ausschalten, wenn sie beaufsichtigt werden oder bezüglich des sicheren Gebrauchs des Gerätes unterwiesen wurden und die daraus resultierenden Gefahren verstanden haben, vorausgesetzt, dass das Gerät in seiner normalen Gebrauchslage platziert oder installiert ist.
- Kinder ab 3 Jahren und jünger als 8 Jahre dürfen nicht den Stecker in die Steckdose stecken, das Gerät nicht regulieren, das Gerät nicht reinigen und/oder nicht die Wartung durch den Benutzer durchführen.



Warnung vor heißen Oberflächen!

VORSICHT: Einige Teile des Produktes können sehr heiß werden und Verbrennungen verursachen. Besondere Vorsicht ist geboten, wenn Kinder und schutzbedürftige Personen anwesend sind.



Lebensgefahr durch elektrischen Strom!

Beim Kontakt mit unter Spannung stehenden Leitungen oder Bauteilen besteht Lebensgefahr!



Das Gerät ist nur für den Betrieb im Innenbereich geeignet!

3. Vor der Inbetriebnahme

3.1 Gerät aufstellen

- Entfernen Sie sämtliches Verpackungsmaterial und alle Transportsicherungen vom Gerät.

Für einen sicheren und fehlerfreien Betrieb des Gerätes muss der Aufstellort folgende Voraussetzungen erfüllen:

- Der Boden muss fest, flach und waagrecht sein.
- Es sind vom Gehäuse Mindestabstände von 50 cm seitlich, 100 cm nach oben, 50 cm nach hinten und 50 cm nach vorne einzuhalten.
- Stellen Sie das Gerät nicht in einer heißen, nassen oder sehr feuchten Umgebung oder in der Nähe von brennbarem Material auf.
- Die Steckdose muss leicht zugänglich sein, so dass die Netzanschlussleitung notfalls leicht abgezogen werden kann.
- Temperaturbereich: 0 bis +40 °C
- Luftfeuchtigkeit (keine Kondensation): 5-75 %

Hinweis: Beim Erstgebrauch kann es kurzzeitig zu leichter Geruchsbildung kommen.

3.2 Standfüße montieren

- Platzieren Sie das Gerät mit der Rückseite auf einem standfesten Tisch. Die untere Kante des Gehäuses muss etwas über die Tischkante hinausragen.
- Setzen Sie einen Standfuß **2** am Rand des Gehäusebodens an. Zwei Bohrungen am Gehäuse passen genau auf die Löcher des Standfußes **2**.
- Schrauben Sie den Standfuß **2** handfest mit 2 der mitgelieferten Schrauben **8** fest. Überdrehen Sie die Schrauben **8** nicht!

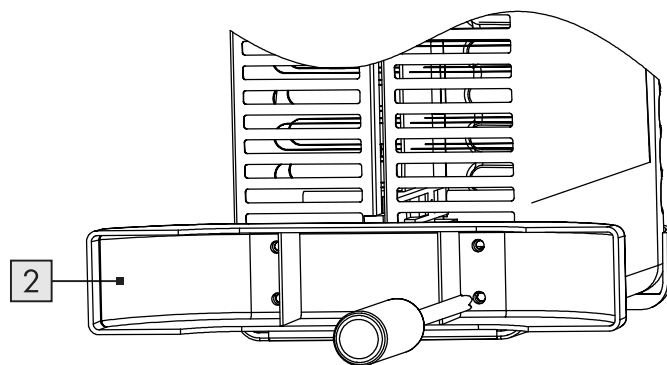

- Wiederholen Sie den Vorgang mit dem zweiten Standfuß **2**.
- Stellen Sie sicher, dass die Standfüße **2** gerade und fest am Gehäuse sitzen.
- Stellen Sie das Gerät auf die Standfüße **2**.

4. Inbetriebnahme

4.1 Gerät einschalten

- Schließen Sie das Gerät an eine geerdete, durch einen FI-Schutzschalter abgesicherte Steckdose an.
- Stellen Sie nun den Kippschalter **4** oder **5** mit der gewünschten Heizleistung auf die Position "Ein".

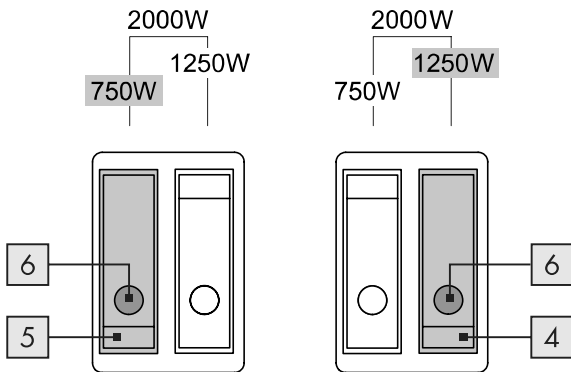

Hinweis: Die Kontrolllampe **6** des jeweils eingesetzten Kippschalters **4** bzw. **5** leuchtet während des Betriebs.

- Um die Höchstleistung von 2000 W einzustellen, stellen Sie beide Kippschalter **4** und **5** auf die Position "Ein".

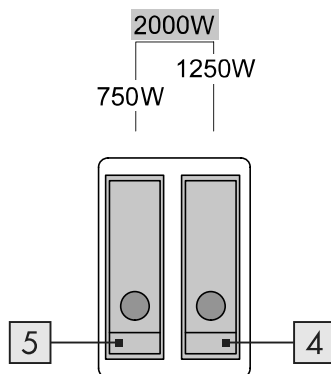

Hinweis:

- Der Konvektor **1** heizt erst, wenn der Temperaturregler **7** im Uhrzeigersinn bis zu einem hörbaren Klicken gedreht wurde.
- Die Kontrolllampe **6** des jeweils eingesetzten Kippschalters **4** bzw. **5** leuchtet während des Betriebs.
- Die Kontrolllampen **6** erlöschen erst wenn der Temperaturregler **7** sich auf der "MIN" Position befindet.

4.2 Temperaturregler einstellen

- Starten Sie das Gerät, indem Sie mit Hilfe der Kippschalter **4** und **5** die gewünschte Heizleistung einstellen.
- Drehen Sie den Temperaturregler **7** im Uhrzeigersinn bis zum Anschlag.

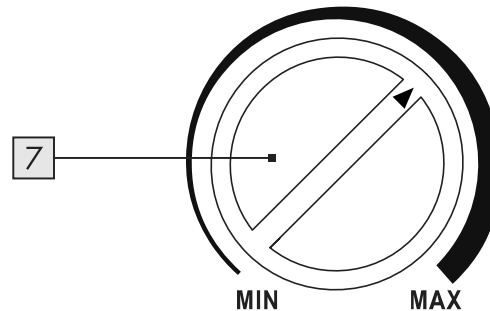

- Wurde die gewünschte Temperatur erreicht, drehen Sie den Temperaturregler **7** so weit gegen den Uhrzeigersinn zurück, bis Sie ein deutliches Klicken hören. Die Kontrolllampe/-n **6** erlöschen.
- Ein integrierter mechanischer Thermostat schaltet die Heizfunktion und die Kontrolllampe/-n nun automatisch ein/aus.

4.3 Gerät ausschalten

- Stellen Sie beide Kippschalter **4** und **5** auf die Position "Aus". Die Kontrolllampen **6** an den Kippschaltern **4** und **5** gehen aus.

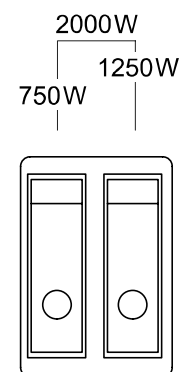

- Stellen Sie den stufenlosen Temperaturregler **7** auf die Position "MIN".
- Ziehen Sie den Netzstecker aus der Steckdose.

⚠ Warten Sie, bis das Gerät abgekühlt ist, bevor Sie es abdecken oder wegstellen.

4.4 Überhitzungsschutz

Dieses Gerät ist mit einem Überhitzungsschutz ausgestattet. Wenn das Gerät zu heiß wird, schaltet sich das Heizelement automatisch aus.

- Schalten Sie das Gerät ab, indem Sie die Kippschalter **4** und **5** auf die Position "Aus" stellen und den Temperaturregler **7** auf die Position "MIN".
- Ziehen Sie den Netzstecker aus der Steckdose.
- Lassen Sie das Gerät mindestens 10 Minuten abkühlen.
- Überprüfen Sie die Lufteingangs- und Luftausgangsöffnungen und beseitigen Sie die Ursache der Überhitzung, bevor Sie das Gerät erneut in Betrieb nehmen.

⚠ ACHTUNG! Überhitzung hat in der Regel einen Grund! Sie kann Brandgefahr bedeuten!

- Kontrollieren Sie, ob das Gerät seine Wärme ausreichend abgeben kann: Ist das Gerät abgedeckt oder steht es zu dicht an einer Wand oder einem anderen Hindernis?
- Beseitigen Sie, wenn möglich, das Problem oder wenden Sie sich an die Service-Hotline (siehe Kapitel „Service“).
- Auch wenn Sie keine Ursache finden können, aber der Überhitzungsschutz ein weiteres Mal auslöst, müssen Sie das Gerät ausschalten und sich an die Service-Hotline (siehe Kapitel „Service“) wenden.

5. Wartung, Reinigung und Lagerung

- Ziehen Sie immer den Netzstecker, wenn das Gerät nicht in Gebrauch ist und vor jeder Reinigung oder bei Betriebsstörungen!
- Reinigen Sie das Gerät ausschließlich im ausgeschalteten und kalten Zustand.
- Stellen Sie sicher, dass bei der Reinigung keine Feuchtigkeit in das Gerät eindringt, um eine irreparable Beschädigung des Gerätes zu vermeiden.
- Reinigen Sie das Gehäuse ausschließlich mit einem leicht feuchten Tuch und einem milden Spülmittel. Verwenden Sie auf keinen Fall scharfe und/oder kratzende Reinigungsmittel.
- Entfernen Sie Staubablagerungen am Luftauslass mit einem Staubsauger.
- Bewahren Sie das Gerät in einer trockenen Umgebung auf.

6. Entsorgung



Die Verpackung besteht aus umweltfreundlichen Materialien, die Sie über die örtlichen Recyclingstellen entsorgen können.



Dieses Produkt unterliegt der europäischen Richtlinie 2012/19/EU. Entsorgen Sie das Produkt nicht im Hausmüll, sondern über kommunale Sammelstellen zur stofflichen Verwertung! Möglichkeiten zur Entsorgung des ausgedienten Gerätes erfahren Sie bei Ihrer Gemeinde- oder Stadtverwaltung.



Beachten Sie die Kennzeichnung der Verpackungsmaterialien bei der Abfalltrennung, diese sind gekennzeichnet mit Abkürzungen (a) und Nummern (b) mit folgender Bedeutung: 1–7: Kunststoffe/ 20–22: Papier und Pappe/80–98: Verbundstoffe.

7. EU-Konformität

 Dieses Produkt erfüllt die Anforderungen der geltenden europäischen und nationalen Richtlinien.

8. Garantie der ROWI Germany GmbH

Sehr geehrte Kundin, sehr geehrter Kunde, Sie erhalten auf dieses Gerät 3 Jahre Garantie ab Kaufdatum. Im Falle von Mängeln dieses Produkts stehen Ihnen gegen den Verkäufer des Produkts gesetzliche Rechte zu. Diese gesetzlichen Rechte werden durch unsere im Folgenden dargestellte Garantie nicht eingeschränkt.

Garantiebedingungen

Die Garantiefrist beginnt mit dem Kaufdatum. Bitte bewahren Sie den Original-Kassenbon gut auf. Dieser wird als Nachweis für den Kauf benötigt.

Tritt innerhalb von drei Jahren ab dem Kaufdatum dieses Produkts ein Material- oder Fabrikationsfehler auf, wird das Produkt von uns – nach unserer Wahl – für Sie kostenlos repariert, ersetzt oder der Kaufpreis erstattet. Diese Garantieleistung setzt voraus, dass innerhalb der Drei-Jahres-Frist das defekte Gerät und der Kaufbeleg (Kassenbon) vorgelegt und schriftlich kurz beschrieben wird, worin der Mangel besteht und wann er aufgetreten ist.

Wenn der Defekt von unserer Garantie gedeckt ist, erhalten Sie das reparierte oder ein neues Produkt zurück. Mit Reparatur oder Austausch des Produkts beginnt kein neuer Garantiezeitraum.

Garantiezeit und gesetzliche Mängelansprüche

Die Garantiezeit wird durch die Gewährleistung nicht verlängert. Dies gilt auch für ersetzte und reparierte Teile. Eventuell schon beim Kauf vorhandene Schäden und Mängel müssen sofort nach dem Auspacken gemeldet werden. Nach Ablauf der Garantiezeit anfallende Reparaturen sind kostenpflichtig.

Garantieumfang

Das Gerät wurde nach strengen Qualitätsrichtlinien sorgfältig produziert und vor Anlieferung gewissenhaft geprüft.

Die Garantieleistung gilt für Material- oder Fabrikationsfehler. Diese Garantie erstreckt sich nicht auf Produktteile, die normaler Abnutzung ausgesetzt sind und daher als Verschleißteile angesehen werden können oder für Beschädigungen an zerbrechlichen Teilen, z. B. Schalter, Akkus oder die aus Glas gefertigt sind.

Diese Garantie verfällt, wenn das Produkt beschädigt, nicht sachgemäß benutzt oder gewartet wurde. Für eine sachgemäße Benutzung des Produkts sind alle in der Bedienungsanleitung aufgeführten Anweisungen genau einzuhalten. Verwendungszwecke und Handlungen, von denen in der Bedienungsanleitung abgeraten oder vor denen gewarnt wird, sind unbedingt zu vermeiden.

Das Produkt ist lediglich für den privaten und nicht für den gewerblichen Gebrauch bestimmt. Bei missbräuchlicher und unsachgemäßer Behandlung, Gewaltanwendung und bei Eingriffen, die nicht von unserer autorisierten Service-Niederlassung vorgenommen wurden, erlischt die Garantie.

Abwicklung im Garantiefall

Um eine schnelle Bearbeitung Ihres Anliegens zu gewährleisten, folgen Sie bitte den folgenden Hinweisen:

- Bitte halten Sie für alle Anfragen den Kassenbon und die Artikelnummer (IAN 421470_2201) als Nachweis für den Kauf bereit.
- Die Artikelnummer entnehmen Sie bitte dem Typenschild am Produkt, dem Titelblatt Ihrer Anleitung (unten links) oder dem Aufkleber auf der Rück- oder Unterseite des Produktes.
- Sollten Funktionsfehler oder sonstige Mängel auftreten, kontaktieren Sie zunächst die nachfolgend benannte Serviceabteilung **telefonisch** oder per **E-Mail**.
- Ein als defekt erfasstes Produkt können Sie dann unter Beifügung des Kaufbelegs (Kassenbon)

und der Angabe, worin der Mangel besteht und wann er aufgetreten ist, für Sie portofrei an die Ihnen mitgeteilte Service-Anschrift übersenden.



Auf www.lidl-service.com können Sie diese und viele weitere Handbücher, Produktvideos und Installationssoftware herunterladen. Mit diesem QR-Code gelangen Sie direkt auf die Lidl-Service-Seite (www.lidl-service.com) und können mittels der Eingabe der Artikelnummer (IAN 421470_2201) Ihre Bedienungsanleitung öffnen.

9. Service

Sollten beim Betrieb Ihres ROWI Germany-Produktes Probleme auftreten, gehen Sie bitte wie folgt vor:

Kontaktaufnahme

Das ROWI Germany Service-Team erreichen Sie unter:

ROWI Germany GmbH
Werner-von-Siemens-Str. 27
76694 Forst
DEUTSCHLAND
Lidl-services@rowi-group.com
Service-Hotline: +800 7694 7694
(kostenlos aus dem Festnetz)

IAN 421470_2201

Die meisten Probleme können bereits im Rahmen der kompetenten, technischen Beratung unseres Service-Teams behoben werden.

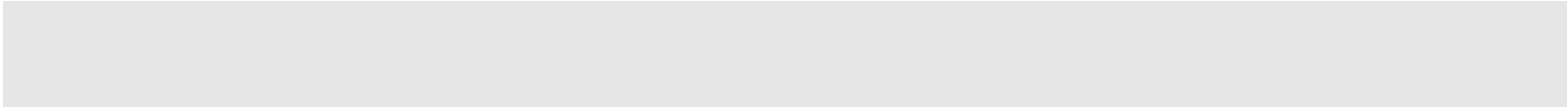

ROWI GERMANY GMBH

WERNER-VON-SIEMENS-STR. 27

DE-76694 FORST

GERMANY

Stand der Informationen: 06/2022

ID No.: SKM2000B2-062022-AT-01

IAN 421470_2201

