



Register your new Bosch now:
www.bosch-home.com/welcome



TWK86..



BOSCH

de Gebrauchsanleitung
en Instruction manual
fr Mode d'emploi
it Istruzioni per l'uso
nl Gebruiksaanwijzing
da Brugsanvisning

no Bruksanvisning
sv Bruksanvisning
fi Käyttöohje
es Instrucciones de uso
pt Instruções de serviço
el Οδηγίες χρήσης

tr Kullanım kılavuzu
pl Instrukcja obsługi
hu Használati utasítás
bg Ръководство за употреба
ru Инструкция по эксплуатации
ar إرشادات الاستخدام

de	Deutsch	2
en	English	7
fr	Français	12
it	Italiano	17
nl	Nederlands	22
da	Dansk	27
no	Norsk	32
sv	Svenska	37
fi	Suomi	41
es	Español	46
pt	Português	51
el	Ελληνικά	56
tr	Türkçe	62
pl	Polski	69
hu	Magyar	74
bg	Български	79
ru	Русский	84
ar	العربية	92

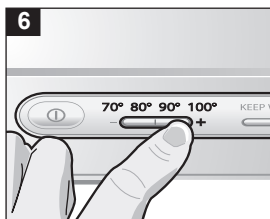
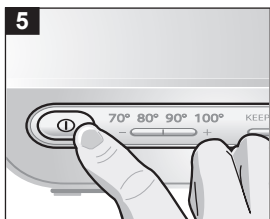
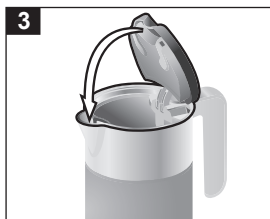
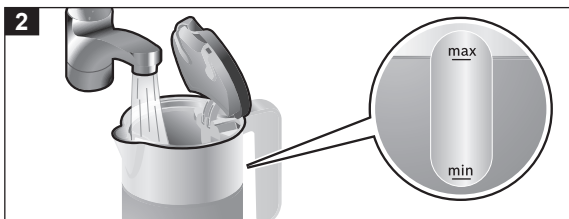
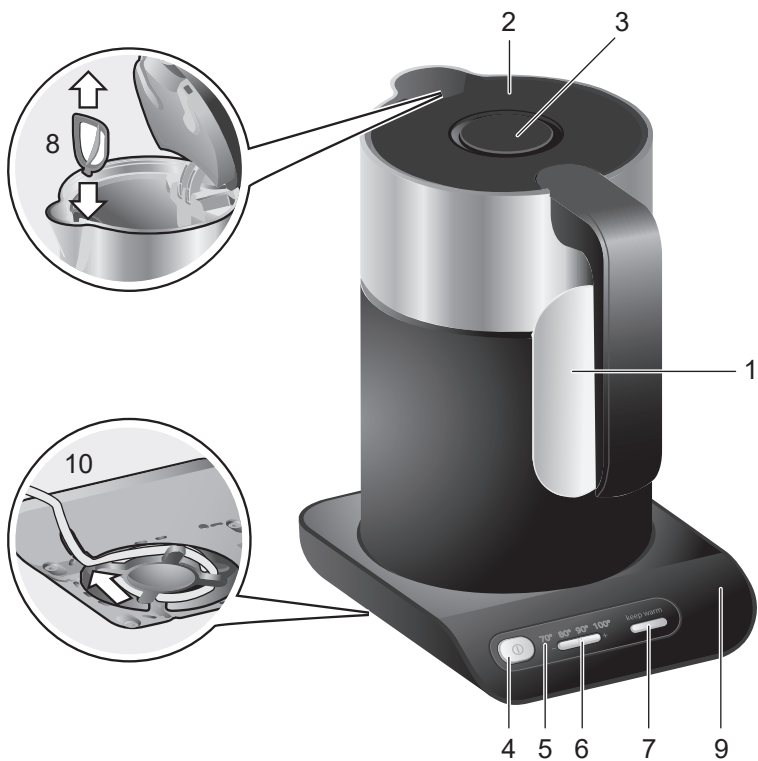

Sicherheitshinweise

Die Gebrauchsanleitung bitte sorgfältig durchlesen, danach handeln und aufbewahren! Bei Weitergabe des Geräts diese Anleitung beilegen. Dieses Gerät ist nur für den privaten Haushalt und das häusliche Umfeld bestimmt.

Stromschlaggefahr!

Das Gerät nur in Innenräumen bei Raumtemperatur und bis zu 2000 m über Meereshöhe verwenden. Das Gerät darf nur über eine vorschriftsmäßig installierte Steckdose mit Erdung an ein Stromnetz mit Wechselstrom angeschlossen werden. Stellen Sie sicher, dass das Schutzleitersystem der elektrischen Hausinstallation vorschriftsmäßig installiert ist. Gerät nur gemäß Angaben auf dem Typenschild anschließen und betreiben. Reparaturen am Gerät, wie z. B. eine beschädigte Netzanschlussleitung auswechseln, dürfen nur durch unseren Kundendienst ausgeführt werden, um Gefährdungen zu vermeiden.

Dieses Gerät kann von Kindern ab 8 Jahren und darüber und von Personen mit reduzierten physischen, sensorischen oder mentalen Fähigkeiten oder Mangel an Erfahrung und/oder Wissen benutzt werden, wenn sie beaufsichtigt oder bezüglich des sicheren Gebrauchs des Gerätes unterwiesen wurden und die daraus resultierenden Gefahren verstanden haben. Kinder unter 8 Jahren sind vom Gerät und der Anschlussleitung fernzuhalten und dürfen das Gerät nicht bedienen. Kinder dürfen nicht mit dem Gerät spielen. Reinigung und Entkalkung dürfen nicht durch Kinder vorgenommen werden, es sei denn, sie sind 8 Jahre oder älter und werden beaufsichtigt.

Es darf keine Flüssigkeit auf die Gerätesteckverbindung überlaufen. Gerät, Basis oder Netzkabel niemals in Wasser tauchen. Die Kanne nur mit der beiliegenden Basis verwenden. Nur benutzen, wenn Zuleitung und Gerät keine Beschädigungen aufweisen. Im Fehlerfall sofort den Netzstecker ziehen oder die Netzspannung ausschalten.

⚠ Brandgefahr!

Basis oder Kanne nicht auf oder in die Nähe heißer Oberflächen, wie z. B. Herdplatten, stellen. Fettspritzer verhindern, der Kunststoff kann beschädigt werden.

⚠ Verbrühungsgefahr!

Das Gerät heizt während des Gebrauchs auf. Deshalb nur am Griff anfassen und den Deckel nur im kalten Zustand öffnen. Gerät nur mit eingerastetem Deckel benutzen. Wenn das Gerät über die „max“ Markierung befüllt wird, könnte eine Gefahr durch herausspritzendes kochendes Wasser entstehen.

⚠ Verbrennungsgefahr!

Nach dem Gebrauch können die Oberflächen von Heizelement oder Wärmeplatte noch einige Zeit heiß sein.



WARNUNG: Dieses Gerät nicht in der Nähe von Badewannen, Duschen, Waschbecken oder anderen Gefäßen benutzen, die Wasser enthalten.

⚠ Erstickungsgefahr!

Kinder nicht mit Verpackungsmaterial spielen lassen.

⚠ Verletzungsgefahr!

Fehlanwendung des Gerätes kann zu Verletzungen führen.

Herzlichen Glückwunsch zum Kauf dieses Gerätes aus unserem Hause Bosch. Sie haben ein hochwertiges Produkt erworben, das Ihnen viel Freude bereiten wird.

Teile und Bedienelemente

- 1 Kanne (mit Wasserstandsanzeige)
- 2 Deckel
- 3 Deckel-Öffnungstaste
- 4 Schalter ① Ein/Aus
- 5 Temperaturanzeige (beleuchtet)
- 6 Taste + – (Temperatureinstellung)
- 7 Taste **keep warm** (Warmhalten)
- 8 Kalksieb (herausnehmbar)
- 9 Basis
- 10 Kabelaufwicklung

Wichtig: Die Kanne nur mit der beiliegenden Basis verwenden.

- **Wasserkocher ausschließlich mit Wasser befüllen.** Milch oder Instant-Produkte brennen an und beschädigen das Gerät. Kanne nicht ohne Wasser betreiben oder überfüllen, **min** und **max** Markierung beachten. Bei Überfüllung des Wasserkochers kocht das Wasser über!

Vor dem ersten Gebrauch

- Vorhandene Aufkleber und Folien entfernen.
- Zuleitung aus der Kabelaufwicklung auf gewünschte Länge abwickeln und anschließen.
- Kanne zweimal mit klarem Wasser füllen und jeweils kochen lassen, um sie ganz zu säubern.
- Beim ersten Aufkochen einen Esslöffel Haushaltssessig dazugeben.

Wasser kochen

- Durch die Schnaupe oder den geöffneten Deckel (Deckel-Öffnungstaste drücken) frisches Wasser einfüllen.
- Die Füllmenge an der Wasserstandsanzeige ablesen, **min** und **max** Markierungen beachten!
- Deckel zum Schließen einrasten lassen und Kanne auf die Basis aufsetzen.
- Schalter ① Ein/Aus drücken, ein Signal ertönt und die werksseitig voreingestellte Temperatur 100 °C leuchtet auf. Das Wasser wird erhitzt.
- Durch Drücken der Taste + oder – kann die Temperatur von ca. 70 °C, ca. 80 °C, ca. 90 °C oder ca. 100 °C eingestellt werden.
- Der Wasserkocher schaltet nach dem Erreichen der eingestellten Temperatur automatisch ab, die Temperaturanzeige erlischt und ein Signal ertönt.

Info: Die Temperaturen können während des Heizvorgangs jederzeit geändert werden. Während des Aufheizens leuchtet die aktuelle Wassertemperatur auf, die eingestellte Temperatur blinkt bis sie erreicht ist.

Lässt sich die Temperatur nicht einstellen, ist das Wasser im Wasserkocher wärmer als die gewünschte Temperatur. Die aktuelle Temperatur leuchtet auf.

Durch erneutes Drücken des Schalters ① Ein/Aus kann das Gerät auch jederzeit ausgeschaltet werden.

Achtung: Wird die Kanne vor Beendigung des Kochvorgangs abgehoben und wieder aufgesetzt, setzt sich der Kochvorgang nicht fort. Die getätigten Einstellungen gehen verloren (zurück auf Werkseinstellung).

Hinweise: Nur mit geschlossenem Deckel und eingesetztem Kalksieb kochen. Aus physikalischen Gründen kann Kondenswasser an der Basis entstehen. Dies ist jedoch ein normaler Vorgang, die Kanne ist nicht undicht.

Das Gerät schaltet nach Einstellung auf 100 °C erst nach Erreichen des Siedepunkts ab, d. h. das Wasser brodelt vorher kurz. Gerät nach jedem Kochvorgang 5 Minuten abkühlen lassen, bevor wieder Wasser eingefüllt wird.

Gerät nicht einschalten, wenn die Kanne leer ist, sonst schaltet sich das Gerät durch den Überhitzungsschutz automatisch ab.

Warmhalten

Zusätzlich zu jeder Temperaturstufe kann jederzeit die Warmhaltung zugeschaltet werden.

Dazu die Taste **keep warm** drücken, **keep warm** leuchtet auf, die Funktion ist aktiviert. Zum Ausschalten erneut die Taste **keep warm** drücken, **keep warm** erlischt.

Info: Die Warmhaltung schaltet automatisch nach 30 Minuten ab, ein Signal ertönt.

Reinigung und Pflege

Stromschlaggefahr!

Das Gerät niemals in Wasser tauchen oder in den Geschirrspüler geben!
Keinen Dampfreiniger benutzen.

- Netzstecker ziehen.
- Kanne und Basis mit einem Tuch außen nur feucht abwischen. Keine scharfen oder scheuernden Reinigungsmittel verwenden.
- Kalksieb entnehmen und in etwas Essig einlegen mit klarem Wasser ausspülen.
- Kanne und Kalksieb mit klarem Wasser nachspülen.

Tip: Die Edelstahloberfläche mit einem handelsüblichen Edelstahlpflegemittel reinigen.

Entkalken

Regelmäßiges Entkalken

- verlängert die Lebensdauer des Gerätes;
- gewährleistet eine einwandfreie Funktion;
- spart Energie.

Die Kanne mit Essig oder einem handelsüblichen Entkalkungsmittel entkalken.

- Kanne bis zur Markierung **1.5** mit Wasser befüllen und aufkochen lassen. Anschließend mit etwas Haushaltsessig auffüllen und mehrere Stunden einwirken lassen oder Entkalkungsmittel nach Herstellerangaben anwenden.
- Anschließend Kanne und Kalksieb mit klarem Wasser spülen.

Achtung: Kalkreste keinesfalls mit harten Gegenständen entfernen, sonst wird die Dichtung beschädigt.

Tip: Den Wasserkocher bei täglicher Benutzung öfters entkalken.

Kleine Störungen selbst beheben

Das Gerät heizt nicht, die Temperaturanzeige leuchtet nicht auf.

- Der Überhitzungsschutz hat geschaltet.
- Die Kanne längere Zeit abkühlen lassen, damit das Gerät wieder eingeschaltet werden kann.

Das Gerät schaltet vor Beendigung des Kochvorgangs ab.

- Das Gerät ist verkalkt.
- Das Gerät nach Anweisung entkalken.

Technische Daten

Elektrischer Anschluss (Spannung–Frequenz)	220-240 V~ 50/60 Hz
Leistung	2000-2400 W

Entsorgung



Entsorgen Sie die Verpackung umweltgerecht. Dieses Gerät ist entsprechend der europäischen Richtlinie 2012/19/EU über Elektro- und Elektronikaltgeräte (waste electrical and electronic equipment – WEEE) gekennzeichnet. Die Richtlinie gibt den Rahmen für eine EU-weit gültige Rücknahme und Verwertung der Altgeräte vor. Über aktuelle Entsorgungswege bitte beim Fachhändler informieren.

Garantiebedingungen

Für dieses Gerät gelten die von unserer jeweils zuständigen Landesvertretung herausgegebenen Garantiebedingungen des Landes, in dem das Gerät gekauft wurde. Sie können die Garantiebedingungen jederzeit über Ihren Fachhändler, bei dem Sie das Gerät gekauft haben, oder direkt bei unserer Landesvertretung anfordern. Die Garantiebedingungen für Deutschland und die Adressen finden Sie auf den letzten vier Seiten dieses Heftes. Darüber hinaus sind die Garantiebedingungen auch im Internet unter der benannten Webadresse hinterlegt. Für die Inanspruchnahme von Garantieleistungen ist in jedem Fall die Vorlage des Kaufbeleges erforderlich.

Änderungen vorbehalten.

Safety instructions

Please read and follow the operating instructions carefully and keep them for later reference. Enclose these instructions when you give this appliance to someone else. This appliance is intended for domestic use only.

Danger of electric shock!

Only use the appliance indoors at room temperature and up to 2000 m above sea level. The appliance may only be connected to a power supply with alternating current via a correctly installed socket with earthing. Ensure that the protective conductor system of the domestic supply has been correctly installed.

Connect and operate the appliance only according to the type plate specifications. To avoid potential hazards, repairs such as replacing a damaged cable must only be carried out by our customer service personnel.

This appliance can be used by children aged from 8 years and above and by persons with reduced physical, sensory or mental capabilities or lack of experience and knowledge if they have been given supervision or instruction concerning use of the appliance in a safe way and if they understand the hazards involved. Keep children under 8 years of age away from the appliance and connecting cable and do not allow them to use the appliance. Children shall not play with the appliance. Cleaning and user maintenance shall not be made by children unless they are older than 8 years and supervised.

Avoid spillage on the connector. Never immerse the appliance, base or mains cable in water.

Use the kettle only with the included base.

Use only if power cord and appliance show no signs of damage. Should a fault occur, pull the plug or disconnect from the mains immediately.

⚠ Risk of fire!

Do not place the base or kettle on or near hot surfaces, e.g. hobs. Avoid splatters of grease as the plastic may be damaged.

⚠ Risk of scalding!

The appliance heats up during use. Make sure you only pick it up by the handle and do not open the lid until the appliance has cooled down. Only use the appliance when the lid is engaged.

If the appliance is filled above the “max” marking, there could be a risk from splashes of boiling water.

⚠ Risk of burns!

After the use the heating element surfaces and warming plate can be subjected to residual heat.



WARNING: Do not use this appliance near bathtubs, showers, basins or other vessels containing water.

⚠ Risk of suffocation!

Do not allow children to play with packaging material.

⚠ Risk of injury!

A misuse of the appliance can potentially lead to injury.

Congratulations on purchasing this Bosch appliance. You have acquired a high-quality product that will bring you a lot of enjoyment.

Parts and operating controls

- 1 Kettle (with water level indicator)
- 2 Lid
- 3 Lid release button
- 4  ON/OFF switch
- 5 Temperature indicator (illuminated)
- 6 + – button (temperature setting)
- 7 **keep warm** button
- 8 Limescale filter (removable)
- 9 Base
- 10 Cable tidy

Important: Use the kettle only with its included base.

- **Only fill the kettle with water.** Milk and instant beverages will burn and damage the appliance. Never operate the kettle without water and do not overfill it; observe the **min** and **max** markings. If the kettle is too full, the water will boil over!

Before using for the first time

- Remove any stickers or film.
- Unroll the right amount of cable from the cable tidy and plug it in.
- Fill the kettle with water. Bring the water to a boil and discard it. Repeat the procedure. This will make sure that the kettle is clean for normal use.
- When the water comes to a boil for the first time, add a tablespoon of white vinegar.

Boiling water

- Fill the kettle with fresh water through the spout or the open lid (press lid release button).
- Check the amount by reading the water level indicator markings **min** and **max**.
- Close the lid until it locks and place the kettle on the base.
- Press the  ON/OFF switch. The kettle emits a signal, and the factory-set temperature (100°C) lights up. The water is being heated.
- By pressing button + or – you can set the temperature to ca. 70°C, ca. 80°C, ca. 90°C or ca. 100°C.
- When the water has reached the selected temperature, the kettle will switch off automatically, the temperature indicator goes off, and a signal sounds.

Note: The selected temperature can be changed at any time while the kettle is heating up. While the kettle heats up, the current temperature lights up; the preset temperature flashes until it has been reached.

If the temperature cannot be set, this indicates that the water in the kettle is hotter than the desired temperature. The current temperature will light up.

You can turn off the kettle at any time by pressing the  ON/OFF switch again.

Warning: If you remove the kettle from the base and replace it before the heating process is over, the kettle will not continue to heat the water. The selected settings will be lost (reset to factory setting).

N.B.: Use the kettle only while the lid is closed and the limescale filter is in place. For physical reasons, the base may collect some condensation water. This is normal; it does not mean that the kettle leaks.

When you set the temperature to 100°C, the kettle will turn off only after the water has reached the boiling point, i.e. it will bubble for a short period of time.

After boiling, let the kettle cool down for 5 minutes before refilling it with water.

Do not turn on the appliance if the kettle is empty, otherwise the overheat control will engage and the appliance will switch itself off automatically.

Keep warm setting

You can turn on the **keep warm** with any temperature setting.

Press button **keep warm**. **keep warm** lights up, and the function is activated.

To turn it off, press button **keep warm** again. The **keep warm** indicator goes off.

Note: The **keep warm** feature switches off automatically after 30 minutes. The kettle emits a signal.

Cleaning and maintenance

Risk of electric shock!

Never immerse the device in water or place it in the dishwasher!

Do not steam-clean the appliance.

- Before cleaning, unplug the appliance from the power outlet.
- Clean the outside of the kettle and base with a damp cloth. Do not use strong or abrasive cleaning agents.
- Remove the limescale filter, soak it in a little vinegar, then rinse clean with clear water.
- Rinse the kettle and the limescale filter with clear water.

Tip: Clean the stainless steel surface with a commercial stainless steel care product.

Descaling

Regular descaling

- makes your kettle last longer;
- ensures proper function;
- saves energy.

Descale the kettle with vinegar or a commercial descaling agent.

- Fill the kettle with water up to the **1.5** mark and bring to a boil. Next, add a small amount of white vinegar and let it sit for several hours. You can also use a commercial descaling product and follow the manufacturer's instructions.
- Rinse the kettle and the limescale filter with clear water.

Warning: Never use hard objects to remove limescale residue as this will damage the seal.

Tip: If you use the kettle daily, descale more frequently.

Troubleshooting

The kettle does not heat up; the temperature indicator does not light up.

– The overheat control has tripped.

- Let the kettle cool down for some time so that the appliance can be switched on again.

The unit turns off before the water comes to a boil.

– The kettle contains too much scale.

- Descale the kettle as per the instructions.

Technical data

Electrical connection (voltage – frequency)	220-240 V~ 50/60 Hz
Power	2000-2400 W

Disposal



Dispose of packaging in an environmentally-friendly manner. This appliance is labelled in accordance with European Directive 2012/19/EU concerning used electrical and electronic appliances (waste electrical and electronic equipment – WEEE). The guideline determines the framework for the return and recycling of used appliances as applicable throughout the EU. Please ask your specialist retailer about current disposal facilities.

Guarantee

The guarantee conditions for this appliance are as defined by our representative in the country in which it is sold. Details regarding these conditions can be obtained from the dealer from whom the appliance was purchased. The bill of sale or receipt must be produced when making any claim under the terms of this guarantee.

Changes reserved.

Consignes de sécurité

Lire attentivement ce mode d'emploi, s'y conformer lors de l'utilisation et le conserver ! Veuillez joindre ce mode d'emploi si vous passez l'appareil à quelqu'un d'autre. Cet appareil est destiné exclusivement à une utilisation domestique et non professionnelle.

⚠ Risque de chocs électriques !

N'utilisez l'appareil que dans des pièces intérieures à température ambiante et jusqu'à 2000 m au-dessus du niveau de la mer.

L'appareil doit être branché uniquement sur un réseau à courant alternatif par l'intermédiaire d'une prise secteur installée de manière conforme et disposant d'une connexion à la terre. Assurez-vous que le système à conducteur de protection de l'installation électrique de votre maison soit conforme. Ne brancher et n'utiliser l'appareil que conformément aux données indiquées sur la plaque signalétique. Les réparations sur l'appareil telles que le remplacement d'un cordon endommagé ne doivent être effectuées que par notre SAV afin d'éliminer tout danger.

Cet appareil peut être utilisé par des enfants à partir de 8 ans et par des personnes ayant des facultés physiques, sensorielles ou mentales réduites ou manquant d'expérience et/ou de connaissances à condition d'être surveillés ou d'avoir été informés quant à la bonne utilisation de l'appareil et d'avoir compris les dangers qui en découlent. Les enfants de moins de 8 ans doivent être tenus éloignés de l'appareil et du cordon d'alimentation et ne doivent pas utiliser l'appareil. Ne pas laisser les enfants jouer avec l'appareil. Le nettoyage et le détartrage ne doivent pas être effectués par des enfants sauf s'ils ont 8 ans ou plus et sont surveillés.

Empêchez que du liquide ne se renverse sur le connecteur. Ne jamais immerger l'appareil, le socle ni le cordon d'alimentation dans l'eau. Utiliser la bouilloire exclusivement avec le socle fourni. N'utiliser la machine que lorsque le cordon électrique et l'appareil ne présentent aucun dommage. En cas de défaut, débrancher immédiatement la fiche secteur ou couper la tension du réseau.

Risque d'incendie !

Ne jamais poser le socle ou la bouilloire sur des surfaces chaudes (tables de cuisson par ex.) ou à proximité de celles-ci. Empêcher les projections de graisse, le plastique risque d'être endommagé.

Risque de brûlures !

L'appareil chauffe pendant son utilisation. Ne le saisir que par la poignée et n'ouvrir le couvercle qu'une fois qu'il a refroidi. Utiliser l'appareil uniquement lorsque le couvercle est verrouillé. Le niveau d'eau ne doit jamais dépasser le repère « max » pour éviter que l'eau en ébullition ne jaillisse hors de l'appareil.

Risque de brûlure !

Après l'utilisation, les surfaces de l'élément chauffant ou de la plaque chauffante peuvent rester chaudes pendant une certaine durée.



ATTENTION : ne pas utiliser cet appareil à proximité de baignoires, douches, lavabos et autres récipients contenant de l'eau.

Risque d'étouffement !

Ne pas laisser les enfants jouer avec les emballages.

Risque de blessure !

L'utilisation inappropriée de la machine peut entraîner des blessures.

Félicitation pour avoir choisi cet appareil Bosch. Vous avez fait l'acquisition d'un produit de haute qualité, qui vous apportera satisfaction.

Éléments et commandes

- 1 Bouilloire
(avec indication du niveau d'eau)
- 2 Couvercle
- 3 Bouton d'ouverture du couvercle
- 4 Bouton **Ⓢ** Marche/Arrêt
- 5 Affichage de la température (éclairé)
- 6 Bouton + – (réglage de la température)
- 7 Bouton **keep warm** (garder chaude)
- 8 Filtre à calcaire (amovible)
- 9 Socle
- 10 Enrouleur de câble

Important : Utiliser la bouilloire exclusivement avec le socle fourni.

- **Remplir la bouilloire exclusivement d'eau.** Le lait ou les préparations instantanées brûlent et endommagent l'appareil. Ne jamais utiliser la bouilloire sans eau ou en la remplissant trop, respecter les repères **min** et **max**. Lorsque la bouilloire est trop remplie, l'eau déborde en bouillant!

Avant la première utilisation

- Retirer les autocollants et les films d'emballage.
- Dérouler la longueur de cordon électrique nécessaire de l'enrouleur et brancher l'appareil.
- Afin de bien nettoyer la bouilloire, la remplir d'eau fraîche et faire bouillir, répéter cette opération une deuxième fois.
- La première fois, ajouter une cuillère à soupe de vinaigre.

Faire bouillir l'eau

- Remplir d'eau fraîche par le bec ou en ouvrant le couvercle (appuyer sur le bouton d'ouverture du couvercle).
- Vérifier le niveau d'eau sur le témoin de remplissage, respecter les repères **min** et **max**!
- Fermer le couvercle en l'enclipsant, placer la bouilloire sur le socle.
- Appuyer sur le bouton **Ⓢ** Marche/Arrêt, un signal sonore se fait entendre et la température 100 °C (réglage usine) s'allume. La bouilloire chauffe l'eau.
- Appuyer sur le bouton + ou – pour régler la température sur env. 70 °C, env. 80 °C, env. 90 °C ou env. 100 °C.
- Une fois la température réglée atteinte, la bouilloire s'éteint automatiquement, l'affichage de la température s'éteint et un signal sonore se fait entendre.

Informations : Il est possible de modifier la température réglée à tout moment lorsque la bouilloire est en train de chauffer. Durant le chauffage, la température actuelle s'affiche ; la température réglée clignote jusqu'à ce qu'elle soit atteinte. S'il est impossible de régler la température, cela signifie que l'eau contenue dans la bouilloire est plus chaude que la température réglée. La température actuelle s'allume.

Appuyer une nouvelle fois sur le bouton **Ⓢ** Marche/Arrêt pour arrêter la bouilloire lorsque vous le souhaitez.

Attention : Si vous retirez la bouilloire avant la fin du cycle de chauffage et que vous la reposez, le cycle de chauffage ne reprend pas. Les réglages effectués sont perdus (retour au réglage usine).

Remarques : Ne faire fonctionner la bouilloire que lorsque le couvercle est fermé et que le filtre à calcaire est placé. Pour des raisons physiques, de l'eau peut se condenser au niveau du socle. C'est un phénomène tout à fait normal et ne signifie pas que la bouilloire présente un défaut d'étanchéité.

Avec le réglage à 100 °C, la bouilloire n'est coupée qu'une fois le point d'ébullition atteint, c.-à-d. que l'eau frémit auparavant. Après chaque utilisation, laisser refroidir la bouilloire 5 minutes avant de la remplir de nouveau d'eau.

Ne pas mettre l'appareil en marche lorsque la bouilloire est vide. En effet, dans ce cas l'appareil se déconnecte automatiquement en raison de la surchauffe.

Maintien en température

En plus du niveau de température, il est également possible d'activer la fonction Maintien en température.

Pour cela, appuyer sur le bouton **keep warm**. Le témoin **keep warm** s'allume, la fonction est activée.

Pour la désactiver, appuyer de nouveau sur le bouton **keep warm**, le témoin **keep warm** s'éteint.

Informations : La fonction Maintien en température se désactive automatiquement au bout de 30 minutes, un signal sonore se fait entendre.

Nettoyage et entretien

⚠ Risque de choc électrique!

Ne jamais plonger l'appareil dans l'eau, ne pas le mettre en lave-vaisselle!

Ne pas utiliser de nettoyeur à vapeur.

- Débrancher la prise réseau.
- Nettoyer l'extérieur de la bouilloire et du socle à l'aide d'un chiffon humide. Ne pas utiliser de produit nettoyant trop puissant ou abrasif.
- Retirer le filtre à calcaire et le tremper dans un peu de vinaigre. Rincer à l'eau courante.
- Ensuite rincer de nouveau la bouilloire et le filtre à calcaire à l'eau courante.

Conseil pratique : Nettoyer la surface en acier inoxydable avec un produit d'entretien courant pour acier inoxydable.

Détartrage

Détartrer régulièrement la bouilloire

- afin de prolonger sa durée de vie,
- afin de garantir un fonctionnement optimal,
- et afin d'économiser l'énergie.

Pour détartrer la bouilloire, utiliser du vinaigre ou un produit détartrant courant distribué dans le commerce.

- Remplir la bouilloire d'eau jusqu'au repère **1.5** et faire bouillir. Ajouter ensuite un peu de vinaigre et laisser agir plusieurs heures; ou bien utiliser du produit détartrant et se conformer aux indications du fabricant.
- Rincer la bouilloire et le filtre à calcaire à l'eau courante.

Attention : Ne jamais retirer les résidus de calcaire avec un objet dur, cela endommagerait l'étanchéité.

Conseil pratique : Si vous utilisez la bouilloire quotidiennement, la détartrer plus fréquemment.

Régler soi-même les petites défaillances

La bouilloire ne chauffe pas, l'affichage de la température ne s'allume pas.

- La protection contre la surchauffe ne s'active pas.
- Laisser suffisamment refroidir la bouilloire afin de pouvoir l'utiliser de nouveau.

La bouilloire s'arrête avant que le cycle de chauffage ne soit terminé.

- Cela signifie qu'elle est entartrée.
- Détartrer la bouilloire conformément aux indications.

Caractéristiques techniques

Raccordement électrique (tension – fréquence)	220-240 V~ 50/60 Hz
Puissance	2000-2400 W

Mise au rebut



Éliminez l'emballage en respectant l'environnement. Cet appareil est marqué selon la directive européenne



2012/19/UE relative aux appareils électriques et électroniques usagés (waste electrical and electronic equipment – WEEE). La directive définit le cadre pour une reprise et une récupération des appareils usagés applicables dans les pays de la CE. S'informer auprès du revendeur sur la procédure actuelle de recyclage.

Garantie

Les conditions de garantie applicables sont celles publiées par notre distributeur dans le pays où a été effectué l'achat. Le revendeur chez qui vous vous êtes procuré l'appareil fournira les modalités de garantie sur simple demande de votre part. En cas de recours en garantie, veuillez toujours vous munir de la preuve d'achat.

Sous réserve de modifications.

Avvertenze di sicurezza

**Leggere, osservare e conservare le istruzioni con cura!
Se l'apparecchio viene ceduto, allegare anche le presenti istruzioni. Questo apparecchio è pensato esclusivamente per l'utilizzo in abitazioni private e in ambito domestico.**

⚠ Rischio di scossa elettrica!

Usare l'apparecchio solo in ambienti interni a temperatura ambientale e ad un'altitudine massima di 2000 m. L'apparecchio può essere collegato a una rete a corrente alternata soltanto con una presa con messa a terra installata a norma. Accertarsi che il sistema del conduttore di protezione dell'impianto elettrico domestico sia installato a norma.

Collegare e far funzionare l'apparecchio solo conformemente alle indicazioni fornite sulla targhetta. Al fine di evitare rischi, le riparazioni sull'apparecchio, come ad es. la sostituzione di un cavo danneggiato, sono consentite solo al nostro servizio clienti.

Questo apparecchio può essere usato da bambini di almeno 8 anni di età e da persone con ridotte facoltà psichiche, sensoriali o mentali o con conoscenze e/o esperienza insufficienti, purché siano sotto il controllo di persone adulte o siano stati istruiti sull'uso sicuro dell'apparecchio e abbiano compreso i pericoli connessi all'uso dello stesso. I bambini di età inferiore agli 8 anni devono essere tenuti lontani dall'apparecchio e dal cavo di collegamento e non devono utilizzare l'apparecchio. Tenere l'apparecchio lontano dalla portata dei bambini. I lavori di pulizia o decalcificazione non devono essere eseguiti da parte di bambini che non abbiano compiuto almeno 8 anni di età e solo sotto la sorveglianza di una persona adulta. Evitare di schizzare il connettore. Non immergere mai l'apparecchio, la base e il cavo di rete in acqua.

Utilizzare il bricco soltanto con la base in dotazione.

Utilizzare solo se il cavo e l'apparecchio non presentano danni.

In caso di errore, estrarre immediatamente la spina dalla presa di corrente o disinserire la tensione di rete.

⚠ Pericolo d'incendio!

Non disporre la base o il bricco sopra oppure in prossimità di superfici molto calde, come per es. fornelli. Evitare gli spruzzi di grasso, la plastica può danneggiarsi.

⚠ Pericolo di ustioni!

L'apparecchio si surriscalda durante l'uso. Afferrarlo pertanto soltanto per l'impugnatura e aprire il coperchio solo quando si è raffreddato.

Utilizzare l'apparecchio solo con il coperchio inserito.

Quando l'apparecchio viene riempito oltre il contrassegno "max" sussiste il pericolo di fuoriuscita di schizzi di acqua bollente.

⚠ Pericolo di ustione!

Dopo l'uso le superfici dell'elemento riscaldante o della piastra scaldante possono restare calde per un certo periodo di tempo.



AVVISO: non usare l'apparecchio in prossimità di vasche da bagno, docce, lavandini o altri contenitori che contengono acqua.

⚠ Pericolo di soffocamento!

Non lasciare che i bambini giochino con il materiale di imballaggio.

⚠ Pericolo di lesioni!

L'uso improprio dell'apparecchio può causare lesioni.

Congratulazioni per l'acquisto di questo apparecchio del nostro marchio Bosch. Avete acquistato un prodotto estremamente valido e ne sarete molto soddisfatti.

Parti ed elementi di comando

- 1 Contenitore
(con indicatore del livello dell'acqua)
- 2 Coperchio
- 3 Tasto di apertura del coperchio
- 4 Tasto **⓪** On/Off
- 5 Indicatore di temperatura (illuminato)
- 6 Tasto + – (impostazione temperatura)
- 7 Tasto **keep warm**
(mantenimento temperatura)
- 8 Filtro anticalcare (estraibile)
- 9 Base
- 10 Avvolgicavo

Importante: utilizzare il contenitore solo l'apposita base fornita in dotazione.

- **Riempire il bollitore solo con acqua.**
Latte o prodotti istantanei riscaldandosi si attaccano sulle superfici del contenitore e danneggiano l'apparecchio. Non utilizzare il contenitore senza acqua né riempirlo eccessivamente. Rispettare il contrassegno di min e di max. Se il bollitore è troppo pieno, l'acqua bollente fuoriesce!

Al primo impiego

- Togliere le etichette e le pellicole che ricoprono l'apparecchio.
- Srotolare il cavo di alimentazione dall'avvolgicavo fino alla lunghezza necessaria e collegarlo.
- Riempire il contenitore due volte con acqua pulita e farla bollire per eseguire una pulizia completa.
- Alla prima bollitura aggiungere un cucchiaino di aceto.

Bollitura

- Immettere l'acqua pulita attraverso il becco o il coperchio aperto (premere il tasto di apertura del coperchio).
- Leggere la quantità di acqua sull'apposito indicatore di livello. Non superare mai i contrassegni min e max!
- Per chiudere far incastrare il coperchio e posizionare il contenitore sulla base.
- Premere l'interruttore **⓪** On/Off. Viene emesso un segnale e si accende la temperatura di 100 °C, preimpostata. L'acqua si riscalda.
- Premendo il tasto + o – è possibile impostare la temperatura di circa 70 °C, 80 °C, 90 °C o 100 °C.
- Al raggiungimento della temperatura impostata, il bollitore si spegne automaticamente, si spegne l'indicatore di temperatura e viene emesso un segnale.

Informazione: durante il processo di riscaldamento è possibile modificare le temperature in qualsiasi momento. Durante il riscaldamento viene visualizzata l'attuale temperatura dell'acqua, mentre la temperatura impostata lampeggia fino a quando viene raggiunta. e non è possibile impostare la temperatura, significa che l'acqua nel bollitore ha una temperatura superiore a quella desiderata. Viene visualizzata la temperatura attuale. Premendo nuovamente l'interruttore **⓪** On/Off, è possibile disattivare l'apparecchio in qualsiasi momento.

Attenzione: se il contenitore viene prelevato e reinserito prima del termine del processo di cottura, questo non prosegue. Le impostazioni eseguite andranno perse (ripristino delle impostazioni predefinite).

Avvisi: eseguire la cottura solo coperchio chiuso e filtro anticalcare inserito. Per motivi fisici è possibile che si formi dell'acqua di condensa sulla base. Si tratta di un processo normale e non significa che il contenitore non sia a tenuta. Dopo l'impostazione su 100 °C l'apparecchio si spegne solo al raggiungimento del punto di bollitura, ovvero quando poco prima l'acqua bolle per breve tempo.

Dopo ogni processo di cottura, lasciare raffreddare l'apparecchio per almeno 5 minuti prima di riempirlo nuovamente di acqua. Non accendere l'apparecchio quando il contenitore è vuoto, in quanto in questo caso l'apparecchio si spegnerebbe automaticamente grazie al dispositivo di anti-surriscaldamento.

Mantenimento della temperatura

Oltre ad ogni livello di temperatura, in qualsiasi momento è possibile attivare il mantenimento della temperatura. A tale scopo premere il tasto **keep warm**, si accende **keep warm**, la funzione è attivata. Per spegnere premere nuovamente il tasto **keep warm**. La scritta **keep warm** si spegne.

Informazione: il mantenimento della temperatura si spegne automaticamente dopo 30 minuti e viene emesso un segnale.

Pulizia e cura

Pericolo di scossa elettrica!

Non immergere mai l'apparecchio in acqua né lavarlo in lavastoviglie!

Non utilizzare pulitori a vapore.

- Estrarre la spina.
- Pulire l'esterno del contenitore e della base solo con un panno umido. Non utilizzare detergenti aggressivi o abrasivi.

- Estrarre il filtro anticalcare, inserirlo in un po' di aceto e sciacquare con acqua pulita.
- Sciacquare quindi il contenitore e il filtro anticalcare con acqua pulita.

Suggerimento: pulire la superficie in acciaio inossidabile con un detergente per acciaio normalmente in commercio.

Decalcificazione

Una regolare decalcificazione

- prolunga la durata dell'apparecchio;
- garantisce un funzionamento perfetto;
- risparmia energia.

Decalcificare il contenitore con oppure uno dei decalcificanti normalmente presenti in commercio.

- Riempire con acqua il contenitore fino al contrassegno **1.5** e farla bollire. Quindi versare un po' di aceto e lasciare agire per più ore, oppure utilizzare il decalcificante raccomandato dal produttore.
- Sciacquare quindi il contenitore e il filtro anticalcare con acqua pulita.

Attenzione: non rimuovere mai i residui di calcare utilizzato oggetti duri, in quanto esiste il rischio di danneggiare la guarnizione.

Suggerimento: in caso di utilizzo quotidiano decalcificare il bollitore con una maggiore frequenza.

Risoluzione autonoma di piccole anomalie

L'apparecchio non si riscalda, l'indicatore di temperatura non si accende.

- Il dispositivo anti-surriscaldamento si è attivato.
- Lasciare raffreddare il contenitore per più tempo, in modo da poter nuovamente accendere l'apparecchio.

L'apparecchio si spegne prima della fine del processo di cottura.

- L'apparecchio è incrostato.
- Decalcificare l'apparecchio come indicato dalle istruzioni.

Dati tecnici

Collegamento elettrico (tensione – frequenza)	220-240 V~ 50/60 Hz
Assorbimento	2000-2400 W

Smaltimento



Si prega di smaltire le confezioni nel rispetto dell'ambiente. Questo apparecchio dispone di contrassegno ai sensi della direttiva europea 2012/19/UE in materia di apparecchi elettrici ed elettronici (waste electrical and electronic equipment – WEEE). Questa direttiva definisce le norme per la raccolta e il riciclaggio degli apparecchi dismessi valide su tutto il territorio dell'Unione Europea. Informarsi presso il rivenditore specializzato sulle attuali disposizioni per la rottamazione.

Garanzia

Per questo apparecchio sono valide le condizioni di garanzia pubblicate dal nostro rappresentante nel paese di vendita.

Il rivenditore, presso il quale è stato acquistato l'apparecchio, è sempre ben disposto a fornire a richiesta informazioni a proposito. Per l'esercizio del diritto di garanzia è comunque necessario presentare il documento di acquisto.

Con riserva di modifica.

Veiligheidsaanwijzingen

Lees de gebruiksaanwijzing zorgvuldig door, neem deze altijd in acht en bewaar deze goed! Als u dit apparaat aan iemand anders geeft, lever dan ook deze gebruiksaanwijzing mee. Dit apparaat is alleen bestemd voor huishoudelijk gebruik en de huiselijke omgeving.

⚠ Gevaar voor elektrische schokken!

Gebruik het apparaat alleen binnenshuis bij kamertemperatuur en tot 2000 m boven de zeespiegel. Het apparaat mag uitsluitend via een conform de voorschriften geïnstalleerd stopcontact met randaarde op een stroomnet met wisselstroom worden aangesloten. Overtuig u ervan dat het randaardesysteem van de elektrische huisinstallatie conform de elektrotechnische voorschriften is geïnstalleerd. Sluit het apparaat aan, en gebruik het conform de informatie op het typeplaatje. Om gevaarlijke situaties te vermijden mogen reparaties aan het apparaat, zoals vervanging van een beschadigd aansluitsnoer, alleen door onze servicedienst worden uitgevoerd.

Dit apparaat mag door kinderen van 8 jaar en ouder en door personen met verminderde lichamelijke, zintuiglijke of geestelijke vermogens of gebrek aan ervaring en/of kennis worden gebruikt indien dit onder toezicht gebeurt of indien zij over het veilige gebruik van het apparaat zijn geïnstrueerd en de hieruit voortvloeiende gevaren hebben begrepen. Kinderen onder de 8 moeten van het apparaat en aansluitsnoer worden weggehouden en mogen het apparaat niet bedienen. Kinderen mogen niet met het apparaat spelen.

De reiniging en ontkalking mogen niet door kinderen worden uitgevoerd, tenzij de kinderen 8 jaar of ouder zijn en zij deze werkzaamheden onder toezicht uitvoeren.

Geen vloeistoffen op de connector morsen. Het apparaat, de basis of het aansluitsnoer nooit onderdompelen in water. De kan uitsluitend in combinatie met de meegeleverde basis gebruiken.

Gebruik het apparaat uitsluitend indien het aansluitsnoer en het apparaat geen beschadigingen vertonen. Trek bij storingen direct de stekker uit het stopcontact of schakel de netspanning uit.

Gevaar voor brand!

De basis of kan niet neerzetten op of in de buurt van hete oppervlakken, zoals fornuisplaten. Vetspatten voorkomen om het kunststof niet te beschadigen.

Gevaar voor brandwonden!

Het apparaat wordt heet tijdens het gebruik. Het apparaat daarom alleen aan de handgreep vastpakken en het deksel alleen in koude toestand openen.

Het apparaat alleen met een vergrendeld deksel gebruiken.

Als het apparaat tot over de markering “max” wordt gevuld, kan er gevaar optreden door naar buiten spattend kokend water.

Verbrandingsgevaar!

Na het gebruik kunnen de oppervlakken van het verwarmings-element of de warmhoudplaat nog enige tijd heet zijn.



WAARSCHUWING: dit apparaat niet in de buurt van badkuipen, douches, wasbakken of andere recipiënten gebruiken die water bevatten.

Verstikkingsgevaar!

Laat kinderen niet met verpakkingsmateriaal spelen.

Gevaar voor letsel!

Onjuist gebruik van het apparaat kan letsel tot gevolg hebben.

Gefeliciteerd met uw nieuwe product van Bosch. Aan dit kwalitatief hoogwaardige product zult u veel plezier beleven.

Onderdelen en bedieningsorganen

- 1 Waterkoker
(met waterniveau-aanduiding)
- 2 Deksel
- 3 Dekselontgrendelingsknop
- 4 ① AAN/UIT-schakelaar
- 5 Temperatuur-aanduiding (verlicht)
- 6 + – knop (temperatuurinstelling)
- 7 Knop **keep warm** (warm houden)
- 8 Kalkfilter (uitneembaar)
- 9 Sokkel
- 10 Kabelgeleider

Belangrijk: Gebruik de waterkoker alleen met de meegeleverde sokkel.

- **Gebruik de waterkoker uitsluitend voor water.** Melk en oplosdranken branden aan en beschadigen het apparaat. Zet de waterkoker niet aan zonder water erin en vul hem niet te ver; let op de aanduidingen **min** en **max**. Als de waterkoker te vol is, kookt het water over!

Voordat u de waterkoker in gebruik neemt

- Verwijder alle stickers en folie.
- Rol het netsnoer ver genoeg af van de kabelgeleider en steek de stekker in het stopcontact.
- Vul de waterkoker met water. Wacht tot het water kookt en gooi het dan weg. Herhaal deze procedure. Zo zorgt u dat de waterkoker klaar is voor normaal gebruik.
- Voeg de eerste keer dat het water kookt een eetlepel witte azijn toe.

Water koken

- Vul de waterkoker via de tuit of het open deksel (druk op de dekselontgrendelingsknop) met water.
- Controleer de hoeveelheid water op de waterniveau-aanduiding (**min** en **max**).
- Sluit het deksel totdat het vastklikt en plaats de waterkoker op de sokkel.
- Druk op de ① AAN/UIT-schakelaar. De waterkoker laat een geluid horen en de standaard ingestelde temperatuur (100 °C) gaat branden. Het water wordt opgewarmd.
- Door op de knop + of – te drukken, kunt u de temperatuur instellen op ca. 70 °C, ca. 80 °C, ca. 90 °C of ca. 100 °C.
- Als het water de ingestelde temperatuur heeft bereikt, schakelt de waterkoker automatisch uit, gaat de temperatuur-aanduiding uit en klinkt er een signaal.

Opmerking: De temperatuur kan tijdens het opwarmen altijd worden gewijzigd. Tijdens het opwarmen gaat de huidige temperatuur branden; de ingestelde temperatuur knippert totdat deze is bereikt.

Als de temperatuur niet kan worden ingesteld, is het water in de waterkoker heter dan de gewenste temperatuur. De huidige temperatuur gaat branden. U kunt de waterkoker op elk moment uitzetten door opnieuw op de ① AAN/UIT-schakelaar te drukken.

Waarschuwing: Als u de waterkoker voordat het verwarmen voltooid is van de sokkel afneemt en terugzet, gaat de waterkoker niet door met het verwarmen van het water. De gekozen instelling gaat verloren (terug naar fabrieksinstelling).

NB: Gebruik de waterkoker alleen met het deksel gesloten en het kalkfilter op zijn plaats.

Er kan op de sokkel wat condenswater verschijnen. Dit is normaal; het betekent niet dat de waterkoker lekt.

Als u de temperatuur instelt op 100 °C, schakelt de waterkoker pas uit wanneer het water het kookpunt heeft bereikt, dus nadat het korte tijd heeft geborrelt.

Laat de waterkoker nadat het water gekookt heeft, 5 minuten afkoelen voordat u de waterkoker opnieuw met water vult.

Zet het apparaat niet aan als de waterkoker leeg is, want dan reageert de oververhittingsbeveiliging en schakelt het apparaat zichzelf automatisch uit.

Warmhoudinstelling

U kunt de warmhoudinstelling bij elke temperatuur inschakelen.

Druk op knop **keep warm**. **keep warm** (warm houden) gaat branden en de functie wordt geactiveerd.

Als u dit weer wilt uitschakelen, drukt u nogmaals op knop **keep warm**. De aanduiding **keep warm** gaat uit.

Opmerking: De warmhoudfunctie schakelt na 30 minuten automatisch uit. De waterkoker laat een signaal horen.

Reiniging en onderhoud

⚠ Gevaar van elektrische schokken!
Dompel het apparaat niet onder in water en plaats het niet in de vaatwasser!
Gebruik geen stoom om het apparaat te reinigen.

- Neem vóór het reinigen de stekker van het apparaat uit het stopcontact.
- Reinig de buitenzijde van de waterkoker en de sokkel met een vochtige doek. Gebruik geen sterke of schurende schoonmaakmiddelen.
- Verwijder het kalkfilter, laat het weken in wat azijn en spoel het af met schoon water.

- Spoel de waterkoker en het kalkfilter met schoon water.

Tip: Maak het roestvrij stalen oppervlak schoon met een speciaal daarvoor bestemd schoonmaakproduct.

Ontkalken

Door regelmatig te ontkalken

- gaat de waterkoker langer mee;
- blijft de waterkoker goed werken;
- bespaart u energie.

Ontkalk de waterkoker met azijn of een ontkalkingsmiddel.

- Vul de waterkoker met water tot aan het merkteken **1.5** en breng het aan de kook. Voeg vervolgens een kleine hoeveelheid witte azijn toe en laat alles enkele uren staan. U kunt ook een ontkalkingsmiddel gebruiken. Volg dan de instructies van de fabrikant.
- Spoel de waterkoker en het kalkfilter met schoon water.

Waarschuwing: Gebruik geen harde voorwerpen om kalkafzettingen te verwijderen, want dan beschadigt u de afdichting.

Tip: Als u de waterkoker dagelijks gebruikt, moet u vaker ontkalken.

Problemen oplossen

De waterkoker warmt niet op; de temperatuuraanduiding gaat niet branden.

- De oververhittingsbeveiliging is ingeschakeld.
- Laat de waterkoker enige tijd afkoelen zodat het apparaat weer kan worden aangezet.

Het apparaat schakelt zichzelf uit voordat het water aan de kook komt.

- Er is te veel kalkafzetting in de waterkoker.
- Ontkalk de waterkoker volgens de aanwijzingen.

Technische specificaties

Elektrische aansluiting (spanning – frequentie)	220-240 V~ 50/60 Hz
Vermogen	2000-2400 W

Afval



Gooi verpakkingsmateriaal op een milieuvriendelijke manier weg. Dit apparaat is gekenmerkt in overeenstemming met de Europese richtlijn 2012/19/EU betreffende afgedankte elektrische en elektronische apparatuur (waste electrical and electronic equipment – WEEE). De richtlijn geeft het kader aan voor de in de EU geldige terugname en verwerking van oude apparaten. Raadpleeg uw gespecialiseerde handelaar voor de geldende voorschriften inzake afvalverwijdering.

Garantie

Voor dit apparaat gelden de garantievoorwaarden die worden uitgegeven door de vertegenwoordiging van ons bedrijf in het land van aankoop. De leverancier, bij wie u het apparaat heeft gekocht, geeft u hierover graag meer informatie. Om aanspraak te maken op de garantie heeft u altijd uw aankoopbewijs nodig.

Wijzigingen voorbehouden.

Sikkerhedsanvisninger

Du bedes læse brugsvejledningen grundigt, overholde og opbevare den! Ved overdragelse af apparatet skal denne vejledning vedlægges. Dette apparat er kun beregnet til anvendelse i private husholdninger og i hjemmet.

Fare for elektriske stød!

Maskinen må kun anvendes indendørs ved stuetemperatur og maks. 2000 m over havets overflade. Apparatet må kun tilsluttes en strømforsyning med vekselstrøm via en stikdåse med jord, der er installeret forskriftsmæssigt. Kontrollér, at jordledningssystemet for den elektriske husinstallation er installeret forskriftsmæssigt. Tilslut og anvend kun apparatet iht. angivelserne på typeskiltet.

Apparatet er udstyret med et EU-Schukostik (sikkerhedsstik). For at sikre korrekt jordforbindelse i stikkontakter i Danmark skal apparatet tilsluttes med en egnet stikadapter. Denne adapter (tilladt til maks. 13 ampere) kan bestilles via kundeservice (reservedel nr. 00623333). Reparationer på apparatet, f. eks. udskiftning af en beskadiget netledning, må kun foretages af vores kundeservice for at undgå tilskadekomst.

Dette apparat kan bruges af børn fra og med 8 år og af personer med reducerede fysiske, sensoriske eller mentale evner eller mangel på erfaring og/eller viden, hvis de er under opsyn og er blevet instrueret i brug af apparatet og har forstået de deraf resulterende farer. Apparatet og tilslutningsledningen skal være utilgængelige for børn under 8 år, og de må ikke betjene apparatet. Børn må ikke lege med apparatet. Børn må ikke foretage rengøringen og afkalkningen, medmindre de er mindst 8 år gamle og under opsyn.

Undgå at spille på stikket. Apparat, basis eller netkabel må aldrig neddyppes i vand.

Kanden må kun anvendes med den medfølgende basis.

da

Brug kun apparatet, når netledningen og apparatet er ubeskadigede. Træk straks stikket ud af stikkontakten eller slå netspændingen fra i tilfælde af fejl.

Brandfare!

Apparatet må ikke stilles på eller i nærheden af varme overflader, f.eks. komfur. Undgå fedtstænk, plastikken kan blive beskadiget.

Fare for skoldning!

Apparatet opvarmes under brugen. Tag derfor kun fat om håndtaget og låget, når apparatet er koldt.

Apparatet må kun bruges med helt lukket låg.

Hvis apparatet fyldes til op over "max"-markeringen, er der fare for, at der sprøjter kogende vand ud.

Fare for forbrænding!

Efter brug kan varmepladerne på varmeelementet eller varmepladen stadig være varme noget tid efter.



ADVARSEL: Benyt ikke dette apparat i nærheden af badekar, brusenicher, vaskekummer eller andre beholdere, der indeholder vand.

Kvælningsfare!

Lad ikke børn lege med emballagen.

Fare for tilskadekomst!

Forkert anvendelse af apparatet kan medføre skader.

Tillykke med dit nye produkt fra Bosch!
Du har købt et kvalitetsprodukt, som du vil få stor glæde af.

Dele og betjeningselementer

- 1 El-kedel (med vandstandsviser)
- 2 Låg
- 3 Udløserknap til låg
- 4 ① TÆND/SLUK-knap
- 5 Temperaturindikator (oplyst)
- 6 + – knap (temperaturindstilling)
- 7 **keep warm** -knap (hold varmt)
- 8 Kalkfilter (aftageligt)
- 9 Sokkel
- 10 Kabeloprulning

Vigtig: El-kedlen må kun anvendes sammen med den medfølgende sokkel.

- **Der må kun fyldes vand på el-kedlen.** Mælk og instant drikkevarer vil brænde på og beskadige apparatet. Brug aldrig el-kedlen uden vand og overfyld den ikke; overhold **min** og **max**-markeringerne. Hvis der er for meget vand i el-kedlen, koger vandet over!

Inden første ibrugtagning

- Fjern alle mærkater og film.
- Rul en passende længde kabel af kabeloprulningen og tilslut det lysnettet.
- Fyld el-kedlen med vand. Bring vandet i kog og kasser det. Gentag proceduren. Dette sikrer, at el-kedlen er ren og klar til normal brug.
- Tilsæt en spiseske eddike, når vandet koger første gang.

Kogning af vand

- Fyld el-kedlen med frisk vand gennem tuden eller det åbnede låg (tryk på udløserknappen til låget).
- Kontroller vandmængden ved at aflæse vandstandsviserens markeringer (**min** og **max**).
- Luk låget til det låser, og placer el-kedlen på soklen.

- Tryk på ① TÆND/SLUK-knappen. El-kedlen udsender et lydsignal, og den fabriksindstillede temperatur (100 °C) lyser. Vandet opvarmes.
- Ved at trykke på knappen + eller – kan du indstille temperaturen til ca. 70 °C, ca. 80 °C, ca. 90 °C eller ca. 100 °C.
- Når vandet når den valgte temperatur, slukker el-kedlen automatisk, temperaturviseren slukkes, og der lyder et signal.

Bemærk: Den valgte temperatur kan til enhver tid ændres mens kedlen varmer op. Mens el-kedlen varmer op, lyser den aktuelle temperatur; den forindstillede temperatur blinker indtil den er nået. Hvis temperaturen ikke kan indstilles, er vandet i el-kedlen varmere end den ønskede temperatur. Den aktuelle temperatur lyser. Du kan til enhver tid slukke for el-kedlen ved at trykke på ① TÆND/SLUK-knappen igen.

Advarsel: Hvis du fjerner kedlen fra soklen og genplacerer den inden opvarmningprocessen er afsluttet, fortsætter kedlen ikke opvarmningen af vandet. De valgte indstillinger går tabt (nulstilling til fabriksindstilling).

N.B.: El-kedlen må kun anvendes mens låget er lukket og kalkfilteret er sat i. Af fysiske årsager kan soklen opsamle kondens. Dette er normalt; det betyder ikke at el-kedlen er utæt.

Når du indstiller temperaturen til 100 °C, vil el-kedlen slukke lige efter at vandet har nået kogepunktet, dvs. det bobler kun et kort stykke tid. Lad el-kedlen køle af i 5 minutter efter vandet har kogt, før du påfylder vand igen. Tænd ikke for apparatet, hvis el-kedlen er tom, ellers aktiveres overophedningskontrollen og apparatet slukkes automatisk.

Keep warm (hold varmt)-indstilling

Du kan tænde for **keep warm** (hold varmt) ved enhver temperaturindstilling.

Tryk på knappen **keep warm**. **keep warm** (hold varmt) lyser, og funktionen er aktiveret. Tryk på knappen **keep warm** igen, for at slukke for den. **keep warm** (hold varmt)-indikatoren slukkes.

Bemærk: **keep warm** (hold varmt)- funktionen slukkes automatisk efter 30 minutter. El-kedlen udsender et lydsignal.

Rengøring og vedligeholdelse

⚠ Risiko for elektrisk stød!

Nedsæk aldrig apparatet i vand. Sæt det aldrig i opvaskemaskinen! Apparatet må ikke damprenses.

- Frakobl apparatet lysnettet inden rengøring
- Rengør ydersiden af el-kedlen og soklen med en fugtig klud. Brug ikke stærke rengøringsmidler eller skuremidler.
- Tag kalkfilteret ud, sæt det i blød i en smule eddike, og skyl det derefter med rent vand.
- Skyl el-kedlen og kalkfilteret med rent vand.

Tip: Gør overflader af rustfrit stål rent med et gængs rengøringsmiddel til rustfrit stål.

Afkalkning

Regelmæssig afkalkning

- forlænger el-kedlens levetid,
- sikrer problemfri funktion;
- sparer energi.

Afkalk el-kedlen med eddike eller en gængs afkalker.

- Fyld el-kedlen med vand til **1.5**-markeringen og bring det i kog. Tilsæt derefter en smule hvid eddike og lad det stå i nogle timer. Du kan også bruge en gængs afkalker og følge producentens instruktioner.
- Skyl el-kedlen og kalkfilteret med rent vand.

Advarsel: Brug aldrig hårde genstande for at fjerne kalkrester, da dette vil beskadige forseglingen.

Tip: Afkalk oftere, hvis du bruger el-kedlen hver dag.

Fejlfinding

Hvis el-kedlen ikke varmer vandet op; temperaturindikatoren lyser ikke.

– Overophedningskontrollen er udløst.

- Lad el-kedlen køle af et stykke tid, så apparatet kan tændes igen.

Enheden slukker før vandet koger.

– Der er for meget kalk i el-kedlen.

- Afkalk el-kedlen i henhold til instruktionerne.

Tekniske data

Elektrisk tilslutning (spænding – frekvens)	220-240 V~ 50/60 Hz
Effekt	2000-2400 W

Bortskaffelse



Emballagen skal bortskaffes på miljøvenlig vis. Dette apparat er klassificeret iht. det europæiske direktiv 2012/19/EU om affald af elektrisk- og elektronisk udstyr (waste electrical and electronic equipment – WEEE). Dette direktiv angiver rammerne for indlevering og recycling af kasserede apparater gældende for hele EU. Du kan få nærmere informationer om aktuelle muligheder for bortskaffelse i faghandlen.

Reklamationsret

På dette apparat yder Bosch 2 års reklamerationsret. Købsnota skal altid vedlægges ved indsendelse til reparation, hvis denne ønskes udført indenfor retten til reklamation. Medfølger købsnota ikke, vil reparationen altid blive udført mod beregning.

Indsendelse til reparation

Skulle Deres Bosch apparat gå i stykker, kan det indsendes til vort serviceværksted:
BSH Hvidevarer A/S, Telegrafvej 4,
2750 Ballerup, tlf. 44 89 88 10.

Ret til ændringer forbeholdes.

Sikkerhetsanvisninger

Vennligst les denne bruksanvisningen nøye og følg den. Oppbevar bruksanvisningen til senere bruk! Legg ved disse anvisningene når du gir dette apparatet til andre. Dette apparatet er bare ment for bruk i private husholdninger.

Fare for elektrisk støt!

Apparatet skal bare brukes ved romtemperatur innendørs og opp til 2000 m høyde over havet. Apparatet skal bare kobles til via en forskriftsmessig montert stikkontakt med jording til et strømnett med vekselstrøm. Vær sikker på at systemet for husets beskyttelsesleder er forskriftsmessig installert. Apparatet skal bare tilkobles strømnettet og brukes i samsvar med opplysningene på typeskiltet. For å unngå farlige situasjoner må apparatet ikke repareres av andre enn produsentens kundeservice. Dette gjelder f.eks. ved utskifting av en skadet strømkabel.

Dette apparatet kan brukes av barn som er 8 år eller eldre, og av personer med reduserte fysiske eller mentale ferdigheter eller manglende erfaring og/eller kunnskaper, dersom dette skjer under tilsyn, eller de er blitt instruert i sikker bruk av apparatet og har forstått de farer som utgår fra det. Barn under 8 år må holdes unna apparatet og og strømkabelen og må ikke betjene apparatet. Barn må ikke leke med apparatet. Rengjøring og avkalking må ikke utføres av barn, med mindre de har fylt 8 år eller er eldre og er under oppsyn.

Unngå å søle på kontakten. Apparat, basisdel og strømkabel må aldri dypes i vann. Kannen skal kun brukes med den vedlagte basisdelen.

Den må ikke benyttes dersom nettkabelen eller maskinen er skadet på noen som helst måte. Trekk i tilfelle feil straks ut nettstøpselet eller slå av nettspenningen.

⚠ Brannfare!

Basisdelen og kannen må ikke settes på eller i nærheter av varme overflater, f.eks. komfyren. Forhindre fettsprut. Plasten kan bli skadet.

⚠ Fare for skolding!

Apparatet blir varmt under bruk. Hold derfor kun fast i grepet, og åpne bare lokket når apparatet er kaldt.

Bruk apparat bare med fastlåst lokk.

Hvis det fylles på apparatet til over "max"-merket, kan det oppstå fare på grunn av at det spruter ut kokende vann.

⚠ Fare for forbrenninger!

Overflatene på varmeelement eller varmeplate kan være varme en viss tid etter bruk.



ADVARSEL: Dette apparatet må ikke brukes i nærheten av badekar, dusj vask eller andre beholdere som er fylt med vann.

⚠ Kvelningsfare!

La aldri små barn leke med innpakkingsmaterialet.

⚠ Fare for skade!

Feil bruk av apparatet kan føre til personskader.

Gratulerer med ditt nye Bosch-produkt. Du har fått et kvalitetsprodukt som du vil få mye glede av.

Deler og betjeningselementer

- 1 Kjele (med indikator for vannnivå)
- 2 Lokk
- 3 Utløser for lokket
- 4 ① AV/PÅ-bryter
- 5 Temperaturindikator (med lys)
- 6 + – knapp (temperaturinnstilling)
- 7 **keep warm** (hold varm)-knapp
- 8 Kalkfilter (kan fjernes)
- 9 Sokkel
- 10 Kabeloppkveiling

Viktig: Bruk vannkjelen kun sammen med den tilhørende sokkelen.

- **Vannkjelen er kun ment for (rent) vann.** Melk og andre drikkevarer vil kunne brenne seg fast og ødelegge vannkokeren. Vannkokeren må aldri startes uten vann i kjelen, men den bør heller ikke fylles for full, ta hensyn til **min-** og **max** (maks)-merkene. Dersom kjelen er for full vil vannet koke over!

Før første gangs bruk

- Fjern eventuelle klistremerker eller plastfolie.
- Vikle ut strømkabelen fra kabeloppkveilingen til ønsket lengde og sett den i en kontakt.
- Fyll vannkjelen med vann. Kok opp vannet og hell det ut. Gjenta prosessen. På denne måten kan du være sikker på at kjelen er ren og klar til vanlig bruk.
- Når vannet koker første gang bør du tilsette en spiseskje med vanlig (klar) eddik.

Koke vann

- Fyll opp kjelen med rent vann gjennom tuten eller det åpne lokket (trykk på knappen som åpner lokket).
- Kontroller hvor mye vann det er i kjelen ved å se på merkene som indikerer vannivået i kjelen (**min** og **max (maks)**).
- Lukk lokket helt og plasser vannkjelen på sokkelen.
- Trykk på ① AV/PÅ-bryteren. Vannkokeren gir fra seg et lydsignal og den fabrikkinnstilte temperaturen (100 °C) lyser. Vannet varmes opp.
- Ved å trykke på knappene + eller – kan du stille inn temperaturen til ca. 70 °C, ca. 80 °C, ca. 90 °C eller ca. 100 °C.
- Når vannet er varmet opp til den valgte temperaturen slår vannkokeren seg av automatisk, temperaturindikatoren slukkes og du hører et lydsignal.

Merk: Temperaturen kan endres når som helst mens vannet varmes opp. Mens oppvarmingen pågår lyser den gjeldende temperaturen mens den innstilte temperaturen blinker helt til den er nådd. Hvis det ikke er mulig å stille inn temperaturen, betyr det at vannet i kjelen er varmere enn denne temperaturen. Indikatoren for den nåværende temperaturen lyser. Du kan når som helst slå av vannkokeren ved å trykke på ① AV/PÅ-bryteren igjen.

Advarsel: Hvis du fjerner vannkjelen fra sokkelen og så setter den tilbake på plass igjen før oppvarmingsprosessen er ferdig, vil oppvarmingen bli avbrutt. Den valgte innstillingen vil bli glemt (tilbakestilt til fabrikkinnstillingen).

NB! Du må kun bruke vannkokeren når lokket er lukket og kalkfilteret er satt på plass. Av tekniske årsaker kan det forekomme at det dannes seg noe kondens på sokkelen. Dette er normalt og betyr ikke at vannkjelen har fått en lekkasje. Når temperaturen er innstilt på 100 °C, slår vannkokeren seg av først etter at vannet har nådd kokepunktet, det vil si at det vil koke i en kort periode.

Når du har kokt opp vann bør du la vannkokeren kjøle seg ned i 5 minutter før du koker opp en ny kjele med vann. Ikke slå på vannkokeren dersom kjelen er tom, da dette vil føre til at overopphetningsbeskyttelsen kobles inn og at vannkokeren dermed slår seg av automatisk.

Innstilling for å holde vannet varmt

Du kan stille inn vannkokeren slik at den holder vannet varmt uansett hvilken temperatur du har valgt.

Trykk på knappen **keep warm**. **keep warm (hold varmt)** lyser og funksjonen aktiveres. Hvis du vil slå av denne funksjonen trykker du på knappen **keep warm** igjen. Teksten **keep warm (hold varmt)** slutter å lyse.

Merk: Etter 30 minutter slår denne funksjonen seg av automatisk. Vannkokeren gir fra seg et lydsignal.

Rengjøring og vedlikehold

⚠ Fare for elektrisk støt!

Du må aldri senke vannkokeren ned i vann eller vaske den i oppvaskmaskin!
Du må aldri damprense vannkokeren.

- Trekk ut kontakten før du rengjør vannkokeren.
- Kjelen og sokkelen kan rengjøres utvendig med en fuktig klut. Ikke bruk sterke eller etsende vaskemidler.
- Fjern kalkfilteret, legg det i bløtt i litt ren eddik og skyll det så med rent vann.

- Skyll kjelen og kalkfilteret med rent vann.

Tips: Ståloverflatene bør vedlikeholdes med et godkjent produkt beregnet på stell og vedlikehold av stålflater.

Avkalking

Hyppig avkalking

- gjør at vannkokeren varer lenger;
- at den fungerer som den skal;
- sparer energi.

Kjelen kan avkalkes med eddik eller med et kommersielt produkt for avkalking.

- Fyll opp kjelen med vann til merket **1.5** og kok det opp. Deretter heller du i en liten mengde ren (klar) eddik og lar vannkokeren stå i noen timer. Du kan også kjøpe et avkalkingsprodukt i butikken og følge anvisningene på pakken.

- Skyll kjelen og kalkfilteret med rent vann.

Advarsel: Du må aldri bruke skarpe gjenstander for å fjerne eventuelle kalkbelegg, dette vil ødelegge det ordinære belegget i kjelen.

Tips: Hvis du bruker vannkokeren daglig bør du utføre avkalkingen oftere.

Løsninger på vanlige feil

Vannkokeren varmer ikke vann, temperaturindikatoren lyser ikke.

– Overopphetningsbeskyttelsen er blitt utløst.

- La kjelen kjøle seg ned i noen minutter slik at den kan slås på igjen.

Vannkokeren slår seg av før vannet koker.

– Det er for mye kalkbelegg i kjelen.

- Gjennomfør avkalkingsprosessen i følge veiledningen.

Tekniske data

Strømkilde (spenning – frekvens)	220-240 V~ 50/60 Hz
Effekt	2000-2400 W

Avfallshåndtering



Vennligst kast innpakkingsmaterialet på en miljø- og forskriftsmessig måte. Dette apparatet er klassifisert i henhold til det europeiske direktivet 2012/19/EU om avhending av elektrisk- og elektronisk utstyr (waste electrical and electronic equipment – WEEE). Direktivet angir rammene for innlevering og gjenvinning av innbytteprodukter. Faghandelen kan gi opplysninger om aktuelle avfallsmottak.

Garanti

For dette apparatet gjelder de garantibetingelser som er oppgitt av vår representant i de respektive land. Detaljer om disse garantibetingelsene får du ved å henvende deg til elektrohandelen der du har kjøpt apparatet. Ved krav i forbindelse med garantiytelser, er det i alle fall nødvendig å legge fram kvittering for kjøpet av apparatet.

Det tas forbehold om endringer.

Säkerhetsanvisningar

Läs bruksanvisningen noga innan du börjar använda maskinen! Spara bruksanvisningen. Bifoga de här instruktionerna om du ger maskinen till någon annan. Enheten är bara avsedd för normalt hemmabruk.

Risk för elektrisk stöt!

Apparaten får endast användas inomhus vid rumstemperatur och ej över 2000 m över havsytan. Maskinen får endast anslutas till ett elnät med växelström via ett föreskriftsenligt installerat, jordat eluttag. Förvissa dig om att skyddsledarsystemet i husets elektriska installation är installerat enligt föreskrifterna. Anslut och använd endast maskinen enligt uppgifterna på typskylten. Reparationer på maskinen, som t. ex. att byta ut en skadad kabel, får endast utföras av vår kundservice för att undvika faror.

Denna apparat kan användas av barn från 8 år och uppåt och av personer med reducerade fysiska, sensoriska eller mentala förmågor och brist på erfarenhet och/eller kunskap, om de står under överinseende eller om de instruerats i användningen av maskinen och informerats om riskerna.

Barn under 8 år får inte komma i närheten av apparaten och anslutningsledningen och får inte manövrera apparaten.

Barn får inte leka med apparaten. Rengöring och avkalkning får inte utföras av barn, såvida de inte är 8 år eller äldre och står under överinseende av vuxen.

Undvik att spilla något på kontaktdonet. Apparaten, basen eller nätkabeln får aldrig sänkas ner i vatten.

Använd endast kannan med den bifogade basen.

Använd endast om nätkabel och maskin är helt felfri. Vid fel skall nätstickkontakten omedelbart dras ut eller så skall nätspänningen slås ifrån.

Brandrisk!

Basen eller kannan får inte placeras på eller i närheten av heta ytor, som t.ex. kokplattor. Förhindra fettstänk, plasten kan skadas.

Risk för brännskador.

Apparaten blir varm under användningen. Fatta därför endast tag i den i handtaget. Öppna endast locket när apparaten är kall.

Apparaten får bara användas med fasthakat lock.

Om apparaten fyllts över markeringen "max" kan det uppkomma fara på grund av utstänkande kokande vatten.

Brännskaderisk!

Utsidor av värmeelement eller värmeplatta kan vara mycket heta en tid efter användningen.



WARNING: Använd inte apparaten i närheten av badkar, duschar, tvättställ eller andra kärl som innehåller vatten.

Kvävningsrisk!

Barn får inte leka med förpackningsmaterial.

Risk för personskador!

Fel användning av enheten kan medföra skador.

Grattis till att ha köpt den här Bosch-produkten. Du har köpt en produkt av hög kvalitet som du kommer ha mycket glädje av.

Delar och funktionskontroller

- 1 Skala för vattennivå.
- 2 Lock
- 3 Locköppningsknapp
- 4  PÅ/AV strömbrytare
- 5 Temperaturindikator (belyst)
- 6 + – knapp (temperaturinställning)
- 7 **keep warm** (knapp (för varmhållning)
- 8 Kalkfilter (avtagbart)
- 9 Basstation
- 10 Kabelvinda

Viktigt: Vattenkokaren får endast användas tillsammans med den tillhörande basenheten.

- **Vattenkokaren får endast fyllas med vatten.** Mjölk och snabbdrycker kommer att bärna fast och skada kannan. Använd aldrig vattenkokaren utan vatten och överfyll den inte. Respektera markeringarna **min** och **max**. Om vattenkokaren är för full kokar vattnet över!

Före den första användningen

- Ta bort eventuella dekaler eller film.
- Dra ut den kabellängd som behövs från kabelvindan och sätt in kontakten i vägguttaget.
- Fyll vattenkokaren med vatten. Koka upp vattnet och håll ut det. Upprepa proceduren. Detta säkerställer att vattenkokaren är ren för användning.
- När vattnet börjar koka upp för första gången tillsätter du en matsked ättika.

Kokande vatten

- Fyll vattenkokaren med vatten genom påfyllningsöppningen eller det öppna locket (tryck på locköppningsknappen).
- Kontrollera mängden genom att läsa av markeringarna på vattennivåindikatorn (**min** och **max**).
- Stäng locket tills det går i lås och placera vattenkokaren på basenheten.
- Tryck på **Ⓢ** PÅ/AV-strömbrytare. Vattenkokaren skickar ut en signal och den fabriksinställda temperaturen (100 °C) tänds. Vattnet värms upp.
- Genom att trycka på knappen + eller – kan du ställa in temperaturen på ca 70 °C, ca 80 °C, ca 90 °C eller ca 100 °C.
- När vattnet har nått den valda temperaturen stängs vattenkokaren av automatiskt, temperaturindikatorn slocknar och en signal hörs.

Observera: Den valda temperaturen går att ändra när som helst medan vattenkokaren värmer upp. När vattenkokaren värms upp visas den aktuella temperaturen. Den förinställda temperaturen blinkar tills den har uppnåtts.

Om det inte går att ställa in temperaturen är vattnet i vattenkokaren varmare än den önskade temperaturen. Den aktuella temperaturen tänds. Du kan stänga av vattenkokaren när som helst genom att trycka på **Ⓢ** PÅ/AV-strömställaren igen.

Varning: Om du tar bort vattenkokaren från basenheten och sätter tillbaka den igen innan uppvärmningen är över fortsätter vattenkokaren inte att värma vattnet. De valda inställningarna går förlorade (återställning till fabriksinställning).

Observera: Använd vattenkokaren endast om locket är stängt och kalkfiltret är på plats. Av fysiska skäl kan basenheten samla upp en del kondensvatten. Detta är normalt. Det innebär inte att vattenkokaren läcker. Om du ställer in temperaturen till 100 °C stängs vattenkokaren inte direkt av när vattnet har nått kokpunkten, dvs. det bubblar en kort stund. Låt vattenkokaren svalna under ca 5 minuter innan du fyller på vatten igen.

Slå inte på apparaten om vattenkokaren är tom. I annat fall reagerar överhettningsskyddet och apparaten stängs av automatiskt.

Varmhållningsinställning

Du kan slå på varmhållningen med valfri temperaturinställning. Tryck på knappen **keep warm**. **keep warm** (varmhållning) för att aktivera funktionen.

För att stänga av den trycker du på knappen **keep warm** igen. **keep warm** (varmhållnings)-indikatorn stängs av.

Observera: Varmhållningsfunktionen stängs av automatiskt efter 30 minuter. Vattenkokaren skickar ut en signal.

Rengöring och underhåll

Risk för elektriska stötar!

Du får aldrig sänka ner enheten i vatten eller placera den i diskmaskinen!
Du får inte ångrengöra enheten.

- Före rengöringen tar du ut stickkontakten från vägguttaget.
- Rengör utsidan av vattenkokaren och basenheten med en fuktig trasa. Använd inte starka eller slipande rengöringsmedel.
- Ta bort kalkfiltret, fukta det i lite ättika och skölj sedan av det med rent vatten.
- Skölj vattenkokaren och kalkfiltret med rent vatten.

Tips: Rengör den rostfria stålytan med en vanlig produkt för skötsel av rostfritt stål.

Avkalkning

Regelbunden avkalkning

- gör att vattenkokaren håller längre.
- säkerställer korrekt funktion.
- sparar energi.

Avkalka vattenkokaren med ättika eller avkalkningsmedel.

- Fyll vattenkokaren med vatten upp till **1.5** och koka upp det. Tillsätt sedan en liten mängd ättika och låt den vara kvar under flera timmar. Du kan även använda avkalkningsmedel och följa tillverkarens anvisningar.
- Skölj vattenkokaren och kalkfiltret med rent vatten.

Varning: Använd aldrig hårda föremål för att ta bort kalkavlagringar eftersom detta skadar tätningen och innermaterialet.

Tips: Om du använder vattenkokaren dagligen måste du avkalka den oftare.

Felsökning

Vattenkokaren värmer inte upp.

Temperaturindikatorn tänds inte.

– Överhettningsskyddet har utlöst.

- Låt vattenkokaren svalna en stund så att enheten kan slås på igen.

Enhetsen stängs av innan vattnet börjar koka.

– Vattenkokaren har för mycket avlagringar.

- Avkalka vatten enligt instruktionerna.

Tekniska data

Elektrisk anslutning (spänning – frekvens)	220-240 V~ 50/60 Hz
Effekt	2000-2400 W

Avfallshantering



Kassera förpackningen på ett miljövänligt sätt. Denna enhet är märkt i enlighet med det europeiska direktivet 2012/19/EU om avfall som utgörs av eller innehåller elektroniska produkter (waste electrical and electronic equipment – WEEE). Direktivet anger ramarna för inom EU giltigt återtagande och korrekt återvinning av uttjänta enheter. Kontakta din fackhandel om du vill ha ytterligare information.

Konsumentbestämmelser

I Sverige gäller av EHL antagna konsumentbestämmelser. Den fullständiga texten finns hos din handlare. Spar kvittot.

Rätt till ändringar förbehålls.

Turvallisuusohjeet

Lue tämä käyttöohje huolellisesti läpi sekä noudata ohjeita. Säilytä ohjeet! Kun annat laitteen toiselle henkilölle, anna mukana myös tämä käyttöohje. Tämä laite on tarkoitettu käytettäväksi yksityisessä kotitaloudessa ja kodinomaisessa ympäristössä.

⚠ Sähköiskun vaara!

Käytä laitetta vain sisätiloissa huoneenlämmössä ja enint. 2000 metrin korkeudessa merenpinnan yläpuolella. Laitteen saa liittää vain määräysten mukaisesti asennetun, maadoitetun pistorasian kautta vaihtovirtaverkkoon. Varmista, että talon sähkömaadoitusjärjestelmä on asennettu määräysten mukaisesti. Laitetta saa käyttää ja sen saa kytkeä sähköverkkoon vain tyyppikilven merkintöjen mukaisesti. Laitteen saa korjata (esim. viallisen johdon vaihtaminen) vain valtuuttamamme asiakaspalvelu, jotta välttyään mahdollisilta vaaratilanteilta.

Yli 8-vuotiaat lapset ja fyysisiltä, sensorisilta tai henkisiltä valmiuksiltaan rajoitteiset taikka kokemattomat ja/tai taitamattomat henkilöt voivat käyttää tätä laitetta, jos heidän turvallisuudestaan vastaava henkilö valvoo heitä tai on perehdyttänyt heidät laitteen turvalliseen käyttöön ja käytöstä aiheutuviin vaaroihin. Alle 8-vuotiaat lapset pidettävä loitolla laitteesta ja virtajohdosta eivätkä he saa käyttää laitetta. Lapset eivät saa leikkiä laitteella. Lapset eivät saa suorittaa puhdistusta ja kalkinpoistoa, paitsi jos he ovat 8-vuotiaita tai vanhempia ja heitä valvotaan.

Varo läikyttämästä mitään liittimen päälle. Älä milloinkaan upota laitetta, alustaa tai virtajohtoa veteen.

Käytä kannua vain oheisen alustan kanssa.

Käytä laitetta vain, kun johdossa ja laitteessa ei ole mitään vikaa. Vikatapauksissa vedä verkkopistoke heti ulos pistorasiasta tai katkaise verkkojännite.

⚠ Palovaara!

Älä aseta alustaa tai kannua kuumien pintojen, esim. keittolevyjen, päälle tai läheisyyteen. Estä rasvaroiskeet, muovi voi vioittua.

⚠ Polttamisvaara!

Laite kuumenee käytön aikana. Tartu vain kahvaan kiinni ja avaa kansi vain, kun se on kylmä.

Käytä laitetta vain, kun sen kansi on lukittunut.

Vaaratilanne saattaa syntyä roiskuvan kiehuvan veden vuoksi, jos laite on täytetty "max"-merkinnän yli.

⚠ Palovamman vaara!

Lämpöelementin tai lämpölevyn pinnat voivat olla kuumia vielä jonkin aikaa käytön päätyttyä.



VAROITUS: Tätä laitetta ei saa käyttää kylpyammeiden, suihkujen, pesualtaiden tai muiden vettä sisältävien astioiden läheisyydessä.

⚠ Tukehtumisvaara!

Älä anna lasten leikkiä pakkausmateriaalilla.

⚠ Loukkaantumisvaara!

Laitteen väärinkäyttö voi johtaa loukkaantumisiin.

Onnittelut! Olet ostanut Bosch-laitteen. Olet hankkinut laadukkaan tuotteen, josta on sinulle paljon iloa.

Laitteen osat

- 1 Keitin
(varustettuna vesimäärän näytöllä)
- 2 Kansi
- 3 Kannen avauspainike
- 4 PÄÄLLE/POIS PÄÄLTÄ  -painike
- 5 Lämpötilan näyttö (valaistu)
- 6 + – painike (lämpötilan säätö)
- 7 **keep warm** -painike (lämpimänäpito)
- 8 Kalkkisuodatin (irrotettava)
- 9 Jalusta
- 10 Liitosjohdon pidike

Tärkeää: Käytä keitintä ainoastaan sen omalla jalustalla.

- **Täytä keitin ainoastaan vedellä.** Maito ja pikajuomat voivat palaa laitteeseen kiinni ja vahingoittaa sitä. Älä koskaan käytä keitintä ilman vettä. Älä täytä keitintä yli, noudata **min-** ja **max** -merkintöjä. Jos keitin on liian täynnä, vesi kiehuu yli!

Ennen ensimmäistä käyttöä

- Poista mahdolliset tarrat ja kelmut.
- Vedä johtoa tarvittavan määrän verran ulos liitosjohdon pidikkeestä ja kytke johto pistorasiaan.
- Täytä keitin vedellä. Anna veden kiehahtaa ja kaada vesi sen jälkeen pois. Toista toimenpide. Tämä varmistaa keittimen tarvittavan puhtauden.
- Kun vesi kiehuu ensimmäisen kerran, lisää siihen ruokalusikallinen valkoviinietikkaa.

Veden keittäminen

- Täytä keitin raikkaalla vedellä nokan tai avatun kannen kautta (paina kannen avauspainiketta).
- Tarkista vesimäärä vesimäärän näytöstä (**min** ja **max**).
- Sulje kansi niin, että se lukkiutuu ja aseta keitin jalustalle.
- Paina  **PÄÄLLE/POIS PÄÄLTÄ** -painiketta. Kuulet merkkiäänen ja tehdasasetuksena olevaan lämpötilaan (100 °C) syttyy merkkivalo. Vesi kuumentuu.
- Painikkeella + tai – voit asettaa lämpötilan n. 70 °C:een, n. 80 °C:een, n. 90 °C:een tai n. 100 °C:een.
- Kun vesi on kuumentunut valittuun lämpötilaan, keitin ja lämpötilan näyttö kytkeytyvät automaattisesti pois päältä ja kuulet merkkiäänen.

Huomaa: Lämpötiloja voidaan muuttaa milloin tahansa kuumennuksen aikana. Veden kuumentuessa valittuun lämpötilaan syttyy valo ja asetettu lämpötila vilkkuu, kunnes se on saavutettu.

Jos et pysty valitsemaan jotakin lämpötiloista, keittimen vesi on haluttua lämpötilaa kuumempi. Nykyiseen lämpötilaan syttyy valo.

Voit kytkeä keittimen pois päältä milloin tahansa painamalla  **PÄÄLLE/POIS PÄÄLTÄ** -painiketta uudelleen.

Varoitus: Jos otat keittimen jalustalta ennen kuin kuumennusprosessi on valmis, keitin lopettaa veden kuumentamisen. Valitut asetukset katoavat (palautus tehdasasetuksiin).

Huomaa: Käytä keitintä ainoastaan kannen ollessa suljettuna ja kalkkisuodattimen ollessa paikoillaan.

Jalusta saattaa kerätä kondensaatiövettä. Se on normaalia eikä tarkoita, että keitin vuotaa.

Kun asetat lämpötilan 100 °C:een, keitin kytkeytyy automaattisesti pois päältä vasta saavutettuaan kiehumispisteen, joten vesi kuplii hetken.

Veden kiehattua anna keittimen jäähtyä viisi minuuttia, ennen kuin täytät sen uudelleen vedellä. Älä kytke laitetta päälle, jos keitin on tyhjä, sillä muutoin ylikuumenemissuoja aktivoituu ja laite kytkeytyy automaattisesti pois päältä.

Lämpimänäpito toiminto

Voit kytkeä lämpimänäpito toiminnon missä tahansa lämpötila-asetuksessa.

Paina painiketta **keep warm**. **keep warm** -näyttöön (lämpimänäpito) syttyy valo.

Toiminto aktivoituu.

Toiminto kytketään pois päältä painamalla painiketta **keep warm** uudelleen. **keep warm** -näytön (lämpimänäpito) merkkivalo sammuu.

Huomaa: Lämpimänäpito toiminto kytkeytyy automaattisesti pois päältä 30 minuutin kuluttua. Keitin antaa merkkiään.

Puhdistus ja ylläpito

⚠ Sähköiskun vaara!

Älä koskaan upota sähkölaitetta veteen tai laita sitä astianpesukoneeseen!

Älä käytä höyrypesuria.

- Irrota laitteen virtajohto pistorasiasta ennen laitteen puhdistamista.
- Pyyhi keittimen runko ja jalusta kostealla rätillä. Älä käytä voimakkaita tai hankaavia puhdistusaineita.
- Poista kalkkisuodatin, upota se pieneen määrään viinietikkaa ja huuhtelee se sitten puhtaalla vedellä.
- Huuhtelee keitin ja kalkkisuodatin puhtaalla vedellä.

Vinkki: Puhdista ruostumaton teräspinta sille tarkoitetuilla puhdistustuotteella.

Kalkinpoisto

Säännöllinen kalkinpoisto

- auttaa keitintä toimimaan pidempään,
- takaa laitteen kunnollisen toiminnan
- ja säästää energiaa.

Suorita keittimen kalkinpoisto viinietikalla tai kalkinpoistoaineella.

- Täytä keitin vedellä **1.5**-merkkiin asti ja kiehauta vesi. Lisää keittimeen sitten hieman valkoviinietikkaa ja anna sen vaikuttaa useita tunteja. Voit käyttää myös erillistä kalkinpoistoainetta ja noudattaa valmistajan ohjeita.
- Huuhtelee keitin ja kalkkisuodatin puhtaalla vedellä.

Varoitus: Älä koskaan käytä teräviä esineitä kalkkisuodattimen jäämien poistamiseen, sillä ne vahingoittavat suodatinta.

Vinkki: Jos käytät keitintä päivittäin, suorita kalkinpoisto useammin.

Vianetsintä

Keitin ei kuumene, lämpötilan näyttöön ei syty merkkivaloa.

- Ylikuumenemistoiminto on aktivoitunut.
- Anna keittimen viilentyä jonkin aikaa, jotta laite voidaan kytkeä jälleen päälle.

Laite kytkeytyy pois päältä, ennen kuin vesi kiehuu.

- Keittimessä on liikaa kalkkia.
- Suorita ohjeistuksen mukainen kalkinpoisto.

Tekniset tiedot

Verkkoliitäntä (jännite – taajuus)	220-240 V~ 50/60 Hz
Teho	2000-2400 W

Jätehuolto



Hävitä pakkaus ympäristöystävällisesti. Tämän laitteen merkintä perustuu käytettyjä sähkö- ja elektroniikkalaitteita (waste electrical and electronic equipment – WEEE) koskevaan direktiiviin 2012/19/EU. Tämä direktiivi määrittää käytettyjen laitteiden palautus- ja kierrätys-säännökset koko EU:n alueella. Tietoja oikeasta jätehuollosta saa myyjältä tai kunnalliselta jäteneuvojalta.

Takuu

Tälle laitteelle ovat voimassa maahantuojan myöntämät takuehdot. Täydelliset takuehdot saat myyntiliikkeeltä, josta olet ostanut laitteen. Takuutapauksessa on näytettävä ostokuitti.

Oikeus muutoksiin pidätetään.

Indicaciones de seguridad

¡Por favor, lea atentamente las Instrucciones de uso y a continuación proceda y guárdelas! No olvide adjuntar estas instrucciones si entrega el aparato a otra persona. Este aparato ha sido diseñado exclusivamente para uso doméstico.

¡Peligro de descargas eléctricas!

Utilice la máquina sólo dentro de casa y a temperatura ambiente y no utilizarlo por encima de los 2000 m sobre el nivel del mar. El aparato sólo puede conectarse a una fuente de alimentación con corriente alterna través de un enchufe reglamentario con puesta a tierra. Asegúrese de que el terminal de tierra protector de la instalación doméstica está instalado de acuerdo con las normas vigentes. Conecte y opere el aparato solamente conforme a los datos de la placa de características. Las reparaciones en el aparato, como por ejemplo, el cambio de un cable de alimentación dañado, deben ser realizadas sólo por nuestro servicio al cliente para evitar peligros.

Este aparato puede ser manejado por niños de 8 o más años y por personas con facultades físicas, sensoriales o mentales disminuidas o bien con falta de experiencia y/o de conocimientos, si lo hacen bajo supervisión o han sido instruidas acerca del uso seguro del aparato y han comprendido los peligros resultantes de ello. Los niños menores de 8 años deben mantenerse alejados del aparato y del cable de alimentación, y además no deben manejar el aparato. Los niños no deben jugar con el aparato. La limpieza y la descalcificación no deben ser realizadas por niños, a menos que sean mayores de 8 años y la realicen bajo supervisión.

Evitar que se derramen líquidos sobre el conector. Nunca introducir el aparato, la base o el cable de red dentro del agua. Utilice la jarra sólo con la base suministrada.

Utilizar exclusivamente cuando el cable de alimentación y el aparato no presenten daños. En caso de errores, desenchufar inmediatamente o desconectar la tensión de alimentación.

¡Peligro de incendio!

No coloque la base ni la jarra sobre o cerca de superficies calientes, como p. ej. placas eléctricas.-Evitar las salpicaduras de grasa, ya que podrían dañar el plástico.

¡Peligro de quemaduras!

El aparato se calienta durante el uso. Por tanto, toque sólo el asa y abra la tapa sólo cuando se haya enfriado.

Utilizar el aparato con la tapa encajada.

Si el aparato se llena por encima de la marca “max.”, podría generarse una situación de peligro por salpicaduras de agua hirviendo.

¡Peligro de quemaduras!

Las superficies de los elementos o placas calefactores pueden permanecer calientes durante algún tiempo después del uso.



ADVERTENCIA: No usar el aparato cerca de bañeras, duchas, lavabos u otros recipientes que contengan agua.

¡Peligro de asfixia!

No deje que los niños jueguen con el embalaje.

¡Peligro de lesiones!

Un uso erróneo del aparato puede causar lesiones.

Enhorabuena por haber comprado este aparato de la casa Bosch. Ha adquirido un producto de gran calidad que le satisfará enormemente.

Piezas y elementos de manejo

- 1 Jarra (con indicador de nivel de agua)
- 2 Tapa
- 3 Botón para abrir la tapa
- 4 Interruptor ① On/off
- 5 Indicador de temperatura (luminoso)
- 6 Tecla + – (ajuste de la temperatura)
- 7 Tecla **keep warm** (mantener caliente)
- 8 Filtro antical (extraíble)
- 9 Base
- 10 Recogecables

Importante: Utilice la jarra sólo con la base adjunta.

- **Llene el hervidor de agua únicamente con agua.** La leche o los productos instantáneos se queman y dañan el aparato. No utilice la jarra sin agua ni la llene demasiado, respete la marca **min** y **max**. Si el hervidor de agua está demasiado lleno, el agua se derramará cuando hierva.

Preparación del aparato antes de usarlo por primera vez

- Retire las pegatinas y las láminas existentes.
- Desenrolle del recogecables la cantidad de cable que desee y conéctelo.
- Llene la jarra con agua limpia y hiérvala para limpiarla bien. Repita esta operación 2 veces.
- Añada la primera vez una cucharada de vinagre.

Hervir agua

- Llene con agua limpia la jarra por la boca o por la tapa abierta (pulse la tecla).
- Consulte el nivel de llenado en el indicador de nivel de agua y respete las marcas **min** y **max**.
- Cierre la tapa hasta que encaje y coloque la jarra en la base.
- Pulse el interruptor ① On/off; se escucha una señal y se ilumina la temperatura de 100 °C preajustada de fábrica. El agua se calienta.
- Pulsando la tecla + o – puede ajustarse una temperatura de aprox. 70 °C, aprox. 80 °C, aprox. 90 °C o aprox. 100 °C.
- El hervidor de agua se desconecta automáticamente cuando se alcanza la temperatura ajustada. El indicador de temperatura se apaga y se escucha una señal.

Nota: la temperatura se puede modificar en todo momento durante el proceso de calentamiento. Mientras se calienta, la temperatura actual del agua se ilumina y la temperatura ajustada parpadea hasta que se llega a ella. Si no se puede ajustar la temperatura, significa que el agua dentro del hervidor está más caliente que la temperatura deseada. La temperatura actual se ilumina.

El aparato también puede desconectarse siempre que se desee volviendo a pulsar el interruptor ① On/off .

Atención: si la jarra se retira de la base antes de que el agua hierva y se vuelve a colocar sobre ella, el proceso de ebullición no continuará. Los ajustes realizados se perderán (se repondrán los ajustes de fábrica).

Notas: hierva agua sólo con la tapa cerrada y el filtro antical colocado. Por razones físicas, puede formarse agua de condensación en la base, pero se trata de un proceso normal, la jarr no tiene ninguna fuga. Con un ajuste de temperatura de 100 °C, el aparato se desconecta tras alcanzar el punto de ebullición, es decir, el agua hierve a borbotones brevemente antes. Deje enfriar el aparato durante 5 minutos cada vez que lo utilice antes de volver a llenarlo de agua. No conecte el aparato con la jarra vacía, ya que de lo contrario se desconectará automáticamente mediante la protección contra sobrecalentamiento.

Mantener caliente

Además de cada nivel de temperatura, se puede activar en todo momento la conservación del calor. Pulse para ello la tecla **keep warm**; la tecla **keep warm** se ilumina y la función está activada. Para desactivarla vuelva a pulsar la tecla **keep warm**; la tecla **keep warm** se apaga.

Nota: la conservación del calor se desactiva automáticamente pasados 30 minutos. Se escuchará una señal.

Cuidado y limpieza

⚠ ¡Peligro de descargas eléctricas!

No sumerja nunca el aparato en el agua ni lo meta en el lavavajillas y no utilice limpiadores a vapor.

- Desenchufe el aparato.
- Limpie la jarra y la base sólo con un paño húmedo. No utilice productos de limpieza corrosivos ni abrasivos.
- Retire el filtro antical, métalo en un poco de vinagre y enjuáguelo con agua limpia.
- Vuelva a limpiar la jarra y el filtro antical con agua limpia.

Sugerencia: limpie la superficie de acero inoxidable con un producto para acero de venta en establecimientos comerciales.

Descalcificación

Una descalcificación regular

- prolonga la vida útil del aparato;
- garantiza un funcionamiento correcto;
- ahorra energía.

Descalcifique la jarra con vinagre o con un descalcificador de venta en establecimientos comerciales.

- Llene la jarra de agua hasta la marca **1.5** y deje que hierva. A continuación, ponga un poco de vinagre y déjelo actuar durante varias horas o utilice un descalcificador siguiendo las indicaciones del fabricante de éste.
- Limpie después la jarra y el filtro antical con agua limpia.

Atención: no retire en ningún caso los restos de cal con objetos duros, ya que podría dañarse la impermeabilización.

Sugerencia: si lo utiliza a diario, descalcifique a menudo el hervidor de agua.

Resolución de problemas

El aparato no se calienta, el indicador de temperatura no se ilumina.

– La protección contra sobrecalentamiento se ha activado.

- Deje enfriar la jarra durante más tiempo para poder volver a conectar el aparato.

El aparato se desconecta antes de finalizar el proceso de ebullición.

– El aparato está calcificado.

- Descalcifique el aparato siguiendo las indicaciones dadas.

Características técnicas

Conexión eléctrica (tensión – frecuencia)	220-240 V~ 50/60 Hz
Potencia	2000 - 2400 W

Eliminación



Elimine el embalaje respetando el medio ambiente. Este aparato está marcado con el símbolo de cumplimiento con la Directiva Europea 2012/19/UE relativa a los aparatos eléctricos y electrónicos usados (Residuos de aparatos eléctricos y electrónicos RAEE). La directiva proporciona el marco general válido en todo el ámbito de la Unión Europea para la retirada y la reutilización de los residuos de los aparatos eléctricos y electrónicos. Infórmese sobre las vías de eliminación actuales en su distribuidor.

Garantía

CONDICIONES DE GARANTIA PAE Bosch se compromete a reparar o reponer de forma gratuita durante un período de 24 meses, a partir de la fecha de compra por el usuario final, las piezas cuyo defecto o falta de funcionamiento obedezca a causas de fabricación, así como la mano de obra necesaria para su reparación, siempre y cuando el aparato sea llevado por el usuario al taller del Servicio Técnico Autorizado por Bosch.

En el caso de que el usuario solicitara la visita del Técnico Autorizado a su domicilio para la reparación del aparato, estará obligado el usuario a pagar los gastos del desplazamiento.

Esta garantía no incluye: lámparas, cristales, plásticos, ni piezas estéticas, reclamadas después del primer uso, ni averías producidas por causas ajenas a la fabricación o por uso no doméstico. Igualmente no están amparadas por esta garantía las averías o falta de funcionamiento producidas por causas no imputables al aparato (manejo inadecuado del mismo, limpiezas, voltajes e instalación incorrecta) o falta de seguimiento de las instrucciones de funcionamiento y mantenimiento que para cada aparato se incluyen en el folleto de instrucciones.

Para la efectividad de esta garantía es imprescindible acreditar por parte del usuario y ante el Servicio Autorizado de Bosch, la fecha de adquisición mediante la correspondiente FACTURA DE COMPRA que el usuario acompañará con el aparato cuando ante la eventualidad de una avería lo tenga que llevar al Taller Autorizado.

La intervención en el aparato por personal ajeno al Servicio Técnico Autorizado por Bosch, significa la pérdida de garantía.

GUARDE POR TANTO LA FACTURA DE COMPRA.

Todos nuestros técnicos van provistos del correspondiente carnet avalado por ANFEL (Asociación Nacional de Fabricantes de Electrodomésticos) que le acredita como Servicio Autorizado de Bosch.

Reservado el derecho a cambios y modificaciones sin previo aviso.

Avisos de segurança

Ler atentamente as instruções de utilização, agir em conformidade com as instruções e guardá-las! Entregar estas instruções de serviço sempre que o aparelho for cedido a terceiros. Este aparelho destina-se exclusivamente a uso privado e doméstico.

⚠ Perigo de choque eléctrico!

Utilize o aparelho apenas em espaços interiores à temperatura ambiente e até 2000 m acima do nível do mar. O aparelho deve ser ligado a uma rede eléctrica com corrente alternada apenas através de uma tomada corretamente instalada. Certifique-se de que o sistema fio terra da alimentação eléctrica doméstica foi instalado corretamente. Ligar e utilizar o aparelho apenas em conformidade com as indicações da chapa de características. Para evitar situações de perigo, as reparações no aparelho, por ex., substituição de um cabo eléctrico danificado, apenas podem ser realizadas pelo nosso serviço de assistência técnica.

Este aparelho pode ser utilizado por crianças a partir dos 8 anos de idade e por pessoas com capacidades físicas, sensoriais ou mentais limitadas ou com falta de experiência e/ou conhecimentos, desde que supervisionadas ou informadas sobre como trabalhar com o aparelho de forma segura e instruídas sobre os perigos inerentes. O aparelho e o cabo eléctrico devem ser mantidos fora do alcance de crianças com idade inferior a 8 anos, as quais não podem operar o aparelho. As crianças não podem brincar com o aparelho.

Limpeza e descalcificação não podem ser efectuadas por crianças, a menos que estas tenham idade igual ou superior a 8 anos e sob supervisão de adultos.

Evitar derramar líquido sobre o conector. Nunca mergulhar dentro de água o aparelho, a base e o cabo de alimentação. Utilizar a cafeteira apenas com a base fornecida.

Utilizar o aparelho apenas se o cabo eléctrico e o aparelho não apresentarem danos. Em caso de anomalia, retire imediatamente a ficha da tomada ou desligue a tensão de rede.

⚠ Perigo de incêndio!

Não colocar a base ou a cafeteira sobre ou na proximidade de superfícies quentes, como por exemplo placas de fogão. Evitar salpicos de gordura, o plástico pode ficar danificado.

⚠ Perigo de queimaduras!

O aparelho aquece durante a utilização. Por isso, agarrar apenas na pega e abrir a tampa somente quando estiver fria.

Utilizar o aparelho apenas com a tampa fechada.

Se o aparelho for enchido por cima da marca „max.“, poderá surgir uma situação perigosa por respingos de água a ferver.

⚠ Perigo de queimadura!

Após utilização, as superfícies do elemento térmico ou da placa de aquecimento ainda podem permanecer quentes durante algum tempo.



AVISO: Não utilizar este aparelho na proximidade de banheiras, duchas, lavatórios ou outros recipientes que contenham água.

⚠ Risco de sufoco!

Não permitir a crianças brincar com o material de embalagem.

⚠ Perigo de ferimentos!

Uma utilização errada do aparelho pode causar ferimentos.

Parabéns pela compra deste aparelho da casa Bosch. Acabou de adquirir um produto de elevada qualidade e lhe vai dar muito prazer.

Peças e elementos de comando

- 1 Fervedor
(com indicador de nível de água)
- 2 Tampa
- 3 Botão para abrir a tampa
- 4 Botão  ON/OFF
- 5 Indicador de temperatura (iluminado)
- 6 Botão + – (regulador de temperatura)
- 7 Botão de **keep warm**
(manutenção de temperatura)
- 8 Filtro anti-calcário (amovível)
- 9 Base
- 10 Enrolador de cabo

Importante: Utilizar o fervedor apenas com a base fornecida junto.

- **Encher o fervedor somente com água.** Leite e bebidas instantâneas ficam queimadas e danificarão o aparelho. Nunca utilizar o fervedor sem água nem enchê-lo para além das marcas **min** e **max**. Se o fervedor estiver cheio demais, a água irá verter para fora!

Antes da primeira utilização

- Tirar quaisquer autocolantes ou películas.
- Desenrolar o cabo de alimentação até ao comprimento desejado e ligar a ficha.
- Encher o fervedor com água. Levar a água a ferver e esvaziá-la. Repetir o procedimento. Desta forma se assegura que o fervedor esteja limpo para utilização normal.
- Quando a água ferver pela primeira vez, adicionar uma colher de sopa de vinagre branco.

Ferver a água

- Encher o fervedor com água limpa através do bico ou através da tampa aberta (premir o botão de abrir a tampa).
- Verificar o volume de água através das marcas do indicador de nível de água (**min** e **max**).
- Fechar a tampa até que engate e colocar o fervedor sobre a base.
- Premir o botão  ON/OFF. O fervedor emite um sinal acústico e o indicador de temperatura ilumina-se (regulado na fábrica para 100 °C). A água é fervida.
- Através do botão + ou – é possível regular a temperatura para aproximadamente 70 °C, aproximadamente 80 °C, aproximadamente 90 °C ou aproximadamente 100 °C.
- Quando a água atingir a temperatura regulada, o fervedor desligará automaticamente, o indicador de temperatura apaga-se e é emitido um sinal acústico.

Nota: A temperatura seleccionada pode ser alterada em qualquer altura durante o ciclo de aquecimento. Enquanto o fervedor está a aquecer a água, ilumina-se o indicador de temperatura respectivo, ficando a piscar até que a temperatura predefinida seja atingida. Se não for possível regular a temperatura, a água no fervedor está mais quente do que a temperatura desejada. O indicador relativo à temperatura actual ilumina-se.

É possível desligar o fervedor em qualquer altura premindo de novo o botão  ON/OFF.

Aviso: Se tirar o fervedor da base e voltar a colocá-lo antes que o processo de aquecimento esteja concluído, o fervedor deixará de aquecer a água. A regulação de temperatura feita é cancelada (a configuração de fábrica é reposta).

Nota: O fervedor só deve ser utilizado com a tampa fechada e o filtro anti-calcário colocado.

Por razões de física, a base poderá acumular alguma água de condensação. Isto é normal; não significa que o fervedor tenha uma fuga de água.

Se a temperatura estiver regulada para 100 °C, o fervedor apenas desligará depois da água ter atingido o ponto de ebulição, ou seja, a água borbulhará durante um curto período de tempo.

Após a fervura, deixar o fervedor arrefecer durante 5 minutos antes de voltar a enchê-lo de água.

Nunca ligar o fervedor sem água. Neste caso, a protecção contra sobreaquecimento dispara e o aparelho desligar-se-á automaticamente.

Keep warm (Manutenção da temperatura)

A função de **keep warm** (manutenção de temperatura) pode ser activada qualquer que seja a temperatura regulada.

Premir o botão **keep warm**, o indicador de **keep warm** ilumina-se e a função é activada.

Para desactivar a função, premir de novo o botão **keep warm**. O indicador **keep warm** apaga-se.

Nota: A função de **keep warm** desliga automaticamente após 30 minutos. O fervedor emite um sinal acústico.

Limpeza e manutenção

⚠ Perigo de choque eléctrico!

Nunca mergulhar o aparelho em água ou lavar na máquina de lavar loiça!

Não utilizar jacto de vapor para limpar o aparelho.

- Antes de limpar o aparelho tirar a ficha da tomada de alimentação.
- Limpar o exterior do fervedor e da base com um pano húmido; Não utilizar produtos de limpeza fortes ou abrasivos.
- Tirar o filtro anti-calcário, deixá-lo de molho em pouco de vinagre e em seguida enxaguar com água limpa.
- Enxaguar o fervedor e o filtro anti-calcário com água limpa.

Dica: Limpar a superfície de aço inox utilizando um produto comercial próprio para aço inox.

Descalcificar

Uma descalcificação regular

- aumentará a vida útil do seu fervedor,
- garantirá o seu funcionamento correcto
- e poupa energia.

Descalcificar o fervedor com vinagre ou com um produto de descalcificação comercial próprio.

- Encher o fervedor com água até à marca de **1.5** e levar a água até ao ponto de ebulição. Em seguida, adicionar um pouco de vinagre branco e deixar de molho durante algumas horas. Também se pode utilizar um produto de descalcificação comercial próprio e seguir as instruções respectivas do fabricante.
- Enxaguar o fervedor e o filtro anti-calcário com água limpa.

Aviso: Nunca utilizar objectos duros para remover o calcário, uma vez que pode danificar a junta.

Dica: Se utilizar o fervedor diariamente, convém descalcificá-lo com mais frequência.

Pesquisa de avarias

O fervedor não aquece; o indicador de temperatura não se ilumina.

- A protecção contra sobreaquecimento disparou.
- Deixar o fervedor arrefecer durante algum tempo antes de voltar a ligar o aparelho.

O aparelho desligar antes da água começar a ferver.

- O fervedor tem muito calcário.
- Descalcificar o fervedor de acordo com as instruções acima.

Dados técnicos

Ligação elétrica (tensão – frequência)	220-240 VCA 50/60 Hz
Potência	2000-2400 W

Eliminação do aparelho



Eliminar a embalagem de forma ecológica. Este aparelho está marcado em conformidade com a Directiva 2012/19/UE relativa aos resíduos de equipamentos eléctricos e electrónicos (waste electrical and electronic equipment – WEEE). A directiva estabelece o quadro para a criação de um sistema de recolha e valorização dos equipamentos usados válido em todos os Estados Membros da União Europeia. Contactar o revendedor especializado para mais informações.

Garantia

Para este aparelho vigoram as condições de garantia publicadas pelo nosso representante no país em que o mesmo foi adquirido. O representante onde comprou o aparelho poderá dar-lhe mais pormenores sobre este assunto. Para a prestação de qualquer serviço dentro da garantia é, no entanto, necessária a apresentação do documento de compra do aparelho.

Salvo alterações técnicas.

Υποδείξεις ασφαλείας

Διαβάστε παρακαλώ προσεχτικά τις οδηγίες χρήσης, συμμορφωθείτε μ' αυτές και φυλάξτε τις! Η συσκευή θα πρέπει να συνοδεύεται από τις παρούσες οδηγίες όταν παραδίδεται σε έναν άλλο χρήστη. Αυτή η συσκευή προορίζεται μόνο για την οικιακή χρήση και το οικιακό περιβάλλον.

⚠ Κίνδυνος ηλεκτροπληξίας!

Χρησιμοποιείτε τη συσκευή μόνο σε εσωτερικούς χώρους, σε θερμοκρασία δωματίου και σε υψόμετρο μέχρι 2000 m πάνω από τη στάθμη της θάλασσας. Η συσκευή επιτρέπεται να συνδεθεί σε ένα δίκτυο εναλλασσομένου ρεύματος μόνο μέσω μιας πρίζας, εγκατεστημένης σύμφωνα με τους κανονισμούς. Εξασφαλίστε, ότι το σύστημα αγωγών προστασίας (γείωση) της ηλεκτρικής εγκατάστασης του σπιτιού έχει εγκατασταθεί σύμφωνα με τους κανονισμούς.

Συνδέστε και χρησιμοποιείτε τη συσκευή μόνο σύμφωνα με τα στοιχεία στην πινακίδα τύπου. Οι επισκευές στη συσκευή, όπως π.χ. η αντικατάσταση ενός χαλασμένου καλωδίου τροφοδοσίας, επιτρέπεται να γίνει μόνο από τα δικά μας κέντρα εξυπηρέτησης πελατών, για να αποφευχθούν έτσι επικίνδυνες καταστάσεις.

Αυτή η συσκευή μπορεί να χρησιμοποιηθεί από παιδιά από 8 ετών και πάνω και από άτομα με περιορισμένες φυσικές, αισθητήριες ή πνευματικές ικανότητες ή με ανεπαρκή εμπειρία και/ή ανεπαρκείς γνώσεις, όταν επιτηρούνται ή έχουν ενημερωθεί σχετικά με την ασφαλή χρήση της συσκευής και έχουν κατανοήσει τους πιθανούς από τη χρήση της συσκευής κινδύνους. Τα παιδιά κάτω των 8 ετών πρέπει να κρατούνται μακριά από τη συσκευή και το ηλεκτρικό καλώδιο σύνδεσης και δεν επιτρέπεται να χειριστούν τη συσκευή. Τα παιδιά δεν επιτρέπεται να παίζουν με τη συσκευή.

Ο καθαρισμός και η απασβέστωση δεν επιτρέπεται να γίνουν από παιδιά, εκτός εάν είναι 8 ετών ή μεγαλύτερα και επιτηρούνται.

Μην επιτρέψετε να χυθούν υγρά στο φιν. Μη βυθίζετε ποτέ τη συσκευή, τη βάση ή το ηλεκτρικό καλώδιο στο νερό. Χρησιμοποιείτε την κανάτα μόνο με τη συμπαραδιδόμενη βάση. Χρησιμοποιείτε τη συσκευή μόνο, όταν το ηλεκτρικό καλώδιο και η συσκευή δεν παρουσιάζουν καμία ζημιά. Σε περίπτωση βλάβης τραβήξτε αμέσως το φιν από την πρίζα ή διακόψε την τάση του δικτύου.

⚠ Κίνδυνος πυρκαγιάς!

Μην τοποθετείτε τη βάση ή την κανάτα πάνω ή κοντά σε πολύ ζεστές επιφάνειες, όπως π.χ. πλάκες εστιών. Αποτρέψτε το πιπίλισμα του λίπους, το συνθετικό υλικό μπορεί να υποστεί ζημιά.

⚠ Κίνδυνος ζεματίσματος!

Η συσκευή θερμαίνει κατά τη διάρκεια της χρήσης. Γι' αυτό πιάνετε τη συσκευή μόνο από τη λαβή και ανοίγετε το καπάκι μόνο, εφόσον έχει κρυώσει.

Χρησιμοποιείτε τη συσκευή μόνο με ασφαλισμένο καπάκι.

Εάν γεμίσει η συσκευή πάνω από το μαρκάρισμα «max.», μπορεί να υπάρξει κίνδυνος από το εξερχόμενο βραστό νερό.

⚠ Κίνδυνος εγκαυμάτων!

Μετά τη χρήση οι επιφάνειες των θερμαντικών στοιχείων ή η θερμαντική πλάκα μπορεί να είναι ακόμα καυτές για λίγο χρόνο.



ΠΡΟΕΙΔΟΠΟΙΗΣΗ: Μη χρησιμοποιείτε αυτή τη συσκευή κοντά σε μπανιέρες, ντους, νιπτήρες ή κοντά σε άλλα δοχεία που περιέχουν νερό.

⚠ Κίνδυνος ασφυξίας!

Μην αφήνετε τα παιδιά να παίζουν με το υλικό συσκευασίας.

⚠ Κίνδυνος τραυματισμού!

Η λάθος χρήση της συσκευής μπορεί να οδηγήσει σε τραυματισμούς.

Συγχαρητήρια που αγοράσατε αυτήν τη συσκευή Bosch. Αποκτήσατε ένα προϊόν υψηλής ποιότητας που θα σας αφήσει απόλυτα ικανοποιημένους.

Μέρη και χειριστήρια λειτουργίας

- 1 Βραστήρας (με ένδειξη στάθμης νερού)
- 2 Καπάκι
- 3 Πλήκτρο απελευθέρωσης καπακιού
- 4 Πλήκτρο **Ⓢ** ON/OFF
- 5 Ένδειξη θερμοκρασίας (φωτιζόμενη)
- 6 Πλήκτρο + – (ρύθμιση θερμοκρασίας)
- 7 Πλήκτρο **keep warm**
(διατήρησης θερμότητας)
- 8 Φίλτρο αλάτων (αποσπώμενο)
- 9 Βάση
- 10 Πρακτικό τύλιγμα καλωδίου

Σημαντικό: Χρησιμοποιήστε το βραστήρα μόνο με τη βάση που παρέχεται.

- **Γεμίστε το βραστήρα μόνο με νερό.**
Γάλα και στιγμιαία ροφήματα θα κάψουν και θα καταστρέψουν τη συσκευή. Μη λειτουργείτε ποτέ το βραστήρα χωρίς νερό και μην τον παραγεμίζετε. Παρατηρείτε προσεκτικά τις ενδείξεις **min** και **max**. Εάν έχετε παραγεμίσει το βραστήρα, το βραστό νερό θα χυθεί έξω!

Πριν χρησιμοποιήσετε τη συσκευή για πρώτη φορά

- Βγάλτε τυχόν αυτοκόλλητα ή μεμβράνες.
- Ξετυλίξτε το σωστό μήκος καλωδίου από τη θέση τυλίγματος καλωδίου και βάλτε το φινις στην πρίζα.
- Γεμίστε το βραστήρα με νερό. Αφήστε το νερό να βράσει και μετά απορρίψτε το. Επαναλάβετε τη διαδικασία. Αυτό θα σας διασφαλίσει ότι ο βραστήρας είναι καθαρός ώστε να ξεκινήσετε να τον χρησιμοποιείτε κανονικά.
- Όταν το νερό βράσει για πρώτη φορά, προσθέστε και μια κουταλιά ζύδι.

Βραστό νερό

- Γεμίστε το βραστήρα με καθαρό νερό μέσα από το άνοιγμα ή από το ανοιχτό καπάκι (πιέστε το πλήκτρο απελευθέρωσης καπακιού).
- Ελέγξτε την ποσότητα διαβάζοντας τις ενδείξεις της στάθμης νερού (**min** και **max**).
- Κλείστε το καπάκι μέχρι να ασφαλίσει και τοποθετήστε το βραστήρα πάνω στη βάση.
- Πιέστε το διακόπτη **Ⓢ** ON/OFF. Ο βραστήρας εκπέμπει ένα σήμα και ανάβει η προκαθορισμένη ρύθμιση θερμοκρασίας (100 °C). Το νερό ζεσταίνεται.
- Πιέζοντας το πλήκτρο + ή – μπορείτε να ρυθμίσετε τη θερμοκρασία κατά προσέγγιση στους 70 °C, 80 °C, 90 °C ή 100 °C.
- Όταν το νερό φτάσει στην επιλεγμένη θερμοκρασία, ο βραστήρας θα σβήσει αυτόματα, θα σβήσει η ένδειξη θερμοκρασίας και θα ακουστεί ένα ηχητικό σήμα.

Σημείωση: Ενώ θερμαίνεται ο βραστήρας, η επιλεγμένη θερμοκρασία μπορεί να αλλάξει οποιαδήποτε στιγμή. Ενώ θερμαίνεται ο βραστήρας, ανάβει η ένδειξη της τρέχουσας θερμοκρασίας. Η ένδειξη της προρυθμισμένης θερμοκρασίας αναβοσβήνει μέχρι να επιτευχθεί. Εάν δε ρυθμίσετε τη θερμοκρασία, το νερό στο βραστήρα θα είναι πιο καυτό από τη θερμοκρασία που θέλετε. Ανάβει η ένδειξη της τρέχουσας θερμοκρασίας. Μπορείτε να απενεργοποιήσετε το βραστήρα οποιαδήποτε στιγμή πιέζοντας ξανά το διακόπτη **Ⓢ** ON/OFF.

Προειδοποίηση: Εάν βγάλετε το βραστήρα από τη βάση και τον ξαναβάλετε πριν τελειώσει η διαδικασία ζεστάματος, ο βραστήρας δε θα συνεχίσει να ζεσταίνει το νερό. Οι επιλεγμένες ρυθμίσεις θα χαθούν (επαναφορά στην εργοστασιακή ρύθμιση).

ΣΗΜ.: Χρησιμοποιήστε το βραστήρα μόνο όταν το καπάκι είναι κλειστό και το φίλτρο αλάτων είναι στη θέση του.

Για φυσικούς λόγους, στη βάση μπορεί να εμφανιστούν υδρατμοί. Αυτό είναι φυσιολογικό. Δε σημαίνει ότι ο βραστήρας έχει διαρροή.

Όταν ρυθμίσετε τη θερμοκρασία στους 100 °C, ο βραστήρας θα απενεργοποιηθεί μόνο εφόσον το νερό φτάσει το σημείο βρασμού, π.χ θα κοχλάζει για λίγο χρόνο. Αφού βράσει το νερό, αφήστε το βραστήρα να κρυώσει για 5 λεπτά πριν ξαναβάλετε νερό.

Μην ενεργοποιήσετε το βραστήρα εάν είναι άδειος, διαφορετικά θα ενεργοποιηθεί η λειτουργία ελέγχου υπερθέρμανσης και η συσκευή θα απενεργοποιηθεί αυτόματα.

Ρύθμιση διατήρησης θερμότητας

Μπορείτε να ενεργοποιήσετε τη διατήρηση θερμότητας με οποιαδήποτε ρύθμιση θερμοκρασίας.

Πιέστε το πλήκτρο **keep warm**. Ανάβει η **keep warm** (διατήρηση θερμότητας) και ενεργοποιείται η λειτουργία.

Για να την απενεργοποιήσετε, πιέστε ξανά το πλήκτρο **keep warm**. Η ένδειξη **keep warm** (διατήρησης θερμότητας) σβήνει.

Σημείωση: Η λειτουργία διατήρησης θερμότητας απενεργοποιείται αυτόματα μετά από 30 λεπτά. Ο βραστήρας εκπέμπει ένα σήμα.

Καθαρισμός και συντήρηση

⚠ Κίνδυνος ηλεκτροπληξίας!

Μη βυθίζετε ποτέ τη συσκευή στο νερό και μην τη βάζετε στο πλυντήριο των πιάτων! Μην καθαρίζετε με ατμό τη συσκευή.

- Πριν τον καθαρισμό, βγάλτε τη συσκευή από την πρίζα.
- Καθαρίστε το εξωτερικό μέρος του βραστήρα και τη βάση με ένα νωπό πανί. Μην χρησιμοποιείτε δυνατά ή αποξεστικά καθαριστικά.
- Βγάλτε το φίλτρο αλάτων, μουλιάστε το σε λίγο ξύδι και κατόπιν ξεπλύνετε με καθαρό νερό.
- Ξεπλύνετε το βραστήρα και το φίλτρο αλάτων με καθαρό νερό.

Συμβουλή: Καθαρίστε την επιφάνεια από ανοξειδωτο ασάλι με ένα προϊόν φροντίδας για ανοξειδωτο ασάλι του εμπορίου.

Καθαρισμός από τα άλατα

Ο τακτικός καθαρισμός του βραστήρα σας από τα άλατα εξασφαλίζει μεγαλύτερη διάρκεια χρήσης, καλύτερη λειτουργία και εξοικονόμηση ενέργειας.

Απομακρύνετε τα άλατα από το βραστήρα με ξύδι ή με ένα προϊόν καθαρισμού αλάτων του εμπορίου.

- Γεμίστε το βραστήρα με νερό έως την ένδειξη **1.5** και αφήστε το να βράσει. Μετά, προσθέστε μικρή ποσότητα λευκού ξυδιού και αφήστε το για αρκετές ώρες. Μπορείτε επίσης να χρησιμοποιήσετε ένα προϊόν καθαρισμού αλάτων και να ακολουθήσετε τις οδηγίες του κατασκευαστή.
- Ξεπλύνετε το βραστήρα και το φίλτρο αλάτων με καθαρό νερό.

Προειδοποίηση: Μην χρησιμοποιείτε ποτέ σκληρά αντικείμενα για να αφαιρέσετε τα υπολείμματα αλάτων γιατί αυτό θα καταστρέψει την επίστρωση του πυθμένα.

Συμβουλή: Εάν χρησιμοποιείτε το βραστήρα καθημερινά, να αφαιρείτε τα άλατα συχνότερα.

Επίλυση προβλημάτων

Ο βραστήρας δε θερμαίνεται, η ένδειξη θερμοκρασίας δεν ανάβει.

- η λειτουργία ελέγχου υπερθέρμανσης έχει μπλοκάρει.
- Αφήστε το βραστήρα να κρυώσει για λίγη ώρα έτσι ώστε να τον ενεργοποιήσετε ξανά.

Η συσκευή απενεργοποιείται πριν βράσει το νερό.

- ο βραστήρας περιέχει πάρα πολλά άλατα.
- Αφαιρέστε τα άλατα από το βραστήρα σύμφωνα με τις οδηγίες.

Τεχνικά χαρακτηριστικά

Ηλεκτρική σύνδεση (τάση – συχνότητα)	220-240 V~ 50/60 Hz
Απορροφούμενη ισχύς	2000-2400 W

Απόσυρση



Απορρίψτε τη συσκευασία με τρόπο φιλικό προς το περιβάλλον. Αυτή η συσκευή χαρακτηρίζεται σύμφωνα με την ευρωπαϊκή οδηγία 2012/19/ΕΕ περί ηλεκτρικών και ηλεκτρονικών συσκευών (waste electrical and electronic equipment – WEEE).

Η οδηγία προκαθορίζει τα πλαίσια για μια απόσυρση και αξιοποίηση των παλιών συσκευών με ισχύ σ' όλη την ΕΕ. Για τους τρόπους αποκομιδής που ισχύουν επί του παρόντος, θα σας ενημερώσει ο ειδικός έμπορος.

Με επιφύλαξη για τις όποιες αλλαγές.

Όροι Εγγύησης

1. Η εγγύηση καλής λειτουργίας των προϊόντων μας παρέχεται για χρονικό διάστημα είκοσι τεσσάρων (24) μηνών από την ημερομηνία της πρώτης αγοράς που αναγράφεται στη θεωρημένη απόδειξη αγοράς. Για την παροχή της εγγύησης απαιτείται η επίδειξη της θεωρημένης απόδειξης αγοράς στην οποία αναγράφεται ο τύπος και το μοντέλο του προϊόντος.
2. Η εταιρεία μέσα στα ανωτέρω χρονικά όρια, σε περίπτωση πλημμελούς λειτουργίας της συσκευής, αναλαμβάνει την υποχρέωση της επαναφοράς της σε ομαλή λειτουργία και της αντικατάστασης κάθε τυχόν ελαττωματικού μέρους (πλην των αναλώσιμων και των ευπαθών, όπως τα γυάλινα, λαμπτήρες κλπ.). Απαραίτητη προϋπόθεση για να ισχύει η εγγύηση είναι η μη λειτουργία της συσκευής να προέρχεται από την πλημμελή κατασκευή της και όχι επί παραδείγματι από κακή χρήση, λανθασμένη εγκατάσταση, μη τήρηση των οδηγιών χρήσης της συσκευής, ακατάλληλη συντήρηση από πρόσωπα μη εξουσιοδοτημένα από την BSH Οικιακές Συσκευές Α.Β.Ε. ή από εξωγενείς παράγοντες όπως διακοπές ηλεκτρικού ρεύματος ή διαφοροποίησης της τάσης κλπ.
3. Στην περίπτωση που το προϊόν δεν λειτουργεί σωστά λόγω της κατασκευής του και εφόσον η πλημμελής λειτουργία εκδηλώθηκε κατά την περίοδο εγγύησης, η μονάδα Σέρβις (ή το εξουσιοδοτημένο συνεργείο) της BSH Οικιακές Συσκευές Α.Β.Ε. θα το επισκευάσει με σκοπό τη χρήση για την οποία κατασκευάστηκε, χωρίς να υπαρξει χρέωση για ανταλλακτικά ή την εργασία.
4. Δεν καλύπτονται από την εγγύηση οι κίνδυνοι που σχετίζονται με τη μεταφορά του προϊόντος προς επίσκεψη στον μεταπωλητή ή προς την μονάδα Σέρβις (ή προς το Εξουσιοδοτημένο Συνεργείο) της BSH Οικιακές Συσκευές Α.Β.Ε. εφόσον δεν πραγματοποιούνται από την BSH Οικιακές Συσκευές Α.Β.Ε. ή από εξουσιοδοτημένο απ' αυτήν πρόσωπο.
5. Όλες οι επισκευές της εγγύησης πρέπει να γίνονται από το Εξουσιοδοτημένο Σέρβις (ή το εξουσιοδοτημένο συνεργείο) της BSH Οικιακές Συσκευές Α.Β.Ε.
6. Η εγγύηση δεν καλύπτει κανένα προϊόν που χρησιμοποιείται πέραν των προδιαγραφών για τις οποίες κατασκευάστηκε (π.χ. οικιακή χρήση).
7. Η εγγύηση καλής λειτουργίας που παρέχεται από τον κατασκευαστή παύει αν αποκολληθούν, αλλοιωθούν ή τροποποιηθούν με οποιοδήποτε τρόπο οι ταινίες ασφαλείας ή οι ειδικές διακριτικές αυτοκόλλητες ετικέτες επί των οποίων αναγράφεται ο αριθμός σειράς ή η ημερομηνία αγοράς.
8. Η εγγύηση δεν καλύπτει:
 - Επισκευές, μετατροπές ή καθαρισμούς που έλαβαν χώρα σε κέντρο Σέρβις μη εξουσιοδοτημένο από την BSH Οικιακές Συσκευές Α.Β.Ε.
 - Λάθος χρήση, υπερβολική χρήση, χειρισμό ή λειτουργία του προϊόντος κατά τρόπο μη σύμφωνο με τις οδηγίες που περιέχονται στα εγχειρίδια χρήσης και/ή στα σχετικά έγγραφα χρήσης, συμπεριλαμβανομένων της πλημμελούς φύλαξης της συσκευής, της πτώσης της συσκευής κλπ.
 - Προϊόντα με δυσανάγνωστο αριθμό σειράς.
 - Ζημιές που προκαλούνται ενδεικτικά από αστραπές, νερό ή υγρασία, φωτιά, πόλεμο, δημόσιες αναταραχές, λάθος τάσεις του δικτύου παροχής ρεύματος, ή οποιοδήποτε λόγο που είναι πέραν από τον έλεγχο του κατασκευαστή ή εξουσιοδοτημένου συνεργείου.
9. Αντικατάσταση της συσκευής γίνεται μόνο εφόσον δεν είναι δυνατή η επιδιόρθωση της κατόπιν πιστοποίησης της αδυναμίας επίσκευής από το Εξουσιοδοτημένο Σέρβις (ή το εξουσιοδοτημένο συνεργείο) της BSH Οικιακές Συσκευές Α.Β.Ε.
10. Η κάθε επίσκεψη ή η αντικατάσταση ελαττωματικού μέρους δεν παρατείνει τον χρόνο εγγύησης του προϊόντος.
11. Εξαρτήματα και υλικά που αντικαθιστώνται κατά τη διάρκεια της εγγύησης επιστρέφονται στο συνεργείο.

BSH Οικιακές Συσκευές Α.Β.Ε.

17° χλμ Εθνικής οδού Αθηνών - Λαμίας & Ποταμού 20,145 64 Κηφισιά, Αθήνα

ΤΑ ΚΕΝΤΡΙΚΑ ΣΗΜΕΙΑ ΕΞΥΠΗΡΕΤΗΣΗΣ ΠΕΛΑΤΩΝ

Αθήνα 17° χλμ Εθνικής οδού Αθηνών – Λαμίας & Ποταμού 20,145 64 Κηφισιά
Θεσ/νίκη Οδός Χάλκης, Πατριαρχικό Πυλαίας, 570 οι Πυλαία, Τ.θ. 60017 Θέρμη
Πάτρα Χαραλάμπη 57. 262 24 Ψηλά Αλώνια
Ηράκλειο – Κρήτης Λεωφ. Εθνικής Αντιστάσεως 23 & Καλαμά, 713 06 Ηράκλειο
Κύπρος Αρχ. Μακαρίου Γ 39. 2407 Εγκωμη Λευκωσία, Κύπρος

18182 24 ώρες / 7 ημέρες, τυπική χρέωση κλήσης προς εθνικά δίκτυα

ΠΑΝΕΛΛΑΔΙΚΟ ΤΗΛΕΦΩΝΟ ΕΞΥΠΗΡΕΤΗΣΗΣ ΠΕΛΑΤΩΝ

Güvenlik uyarıları

Kullanım kılavuzunu lütfen itinalı olarak okuyun, kılavuzdaki bilgilere göre hareket edin ve kılavuzu saklayın! Cihazı başkasına verecek olursanız iş bu kılavuzu da ekleyin. Bu cihaz sadece evde ve ev ortamında kullanılmak için tasarlanmıştır.

⚠ Elektrik çarpma tehlikesi!

Cihazı sadece normal oda sıcaklığında ve deniz seviyesinin en çok 2000 m üstünde bir rakımda kullanın. Cihaz sadece kurallara uygun şekilde monte edilmiş olan topraklamalı bir priz üzerinden alternatif akımlı bir akım şebekesine bağlanabilir. Evinizin koruyucu hat kurulumunun uzmanca yapılmış olmasını sağlayınız. Cihazı sadece tip plaketindeki bilgilere göre bağlayın ve işletin. Cihazda, hasar görmüş bir elektrik kablosunun değiştirilmesi gibi onarımlar, tehlikeleri önlemek için, sadece yetkili servisimiz tarafından yapılmalıdır.

Bu cihaz 8 yaş ve üstü çocuklar ve fiziksel, duyuşsal ya da zihinsel engeli olan ya da deneyimi ve bilgisi yetersiz olan kişiler tarafından sadece, sorumlu bir kişinin nezareti altında veya cihazın güvenli kullanımı konusunda bilgilendirilmiş olmaları ve kullanımdan kaynaklanan tehlikeleri anlamış olmaları halinde kullanılabilir. 8 yaş altı çocuklar cihazdan ve bağlantı kablosundan uzak tutulmalıdır ve cihazı kullanmaları yasaktır. Çocukların cihazla oynaması yasaktır. Temizlik ve kireç çözüme işleminin çocuklar tarafından, 8 yaş ve üstü ve gözetim altında olmaları haricinde, yapılması yasaktır. Konnektörün üzerine sıvı dökülmesinden kaçınınız. Cihazı, tabanlığı veya elektrik kablosunu hiçbir zaman suya batırmayın. Demliğı sadece birlikte verilen tabanlıkla kullanın. Cihazı sadece elektrik kablosunda ve kendisinde hasar yoksa kullanın. Arıza durumunda derhal elektrik fişini çekin veya elektriğı kapatın.

⚠ Yangın tehlikesi!

Tabanlıđı ve demliđi, ocak gibi sıcak yzeylerin zzerine veya yakınına koymayın. Yađların sıçramasını znzleyin, aksi takdirde plastik hasar gzebilir.

⚠ Haşlanma tehlikesi var!

Cihaz kullanım sırasında ısınır. Bu nedenle sadece tutamađını kavrayın ve kapađı sadece sođuk durumdayken ađın.

Cihazı sadece kapađı tam oturmuşsa kullanın.

Cihaz “max” iřaretinden fazla doldurulacak olursa dıřarı tařan kaynar su nedeniyle tehlike ortaya ııkabilir.

⚠ Yanma tehlikesi!

Kullanım sonrasında ısıtma elemanının veya ısı plakasının yzeyi bir sre daha sıcak olabilir.



UYARI: Bu cihazı kzet, duř, lavabo veya su ieren diđer haznelerin yakınında kullanmayınız.

⚠ Bođulma riski!

Çocukların ambalaj malzemesiyle oynamasına izin vermeyin.

⚠ Yaralanma tehlikesi!

Cihazın hatalı kullanılması yaralanmalara yol ađabilir.

EEE yznetmeliđine uygundur.

Bosch firmasının bu cihazını satın aldığınız için tebrik ederiz. Çok memnun kalacağınız yüksek değerli bir ürünün sahibi oldunuz.

Parçalar ve kumanda düğmeleri

- 1 Sürahi (su seviyesi göstergeli)
- 2 Kapak
- 3 Kapak bırakma düğmesi
- 4 ① AÇMA/KAPATMA şalteri
- 5 Sıcaklık göstergesi (ışıklı)
- 6 + – düğmesi (sıcaklık ayarı)
- 7 **keep warm** (sıcak tut) düğmesi
- 8 Kireç filtresi (çıkartılabilir)
- 9 Altlık
- 10 Kablo sarma mekanizması

Önemli: Sürahiye sadece ürünle birlikte gelen altlıkla birlikte kullanınız.

- **Sürahiye sadece su doldurunuz.** Süt ve hazır ürünlerin dibi tutar ve bu ürünler cihaza zarar verir. Sürahiye asla susuz çalıştırmayınız ve aşırı doldurmayınız; **min** (en az) ve **max** (en çok) işaretlerine uyunuz. Eğer sürahi çok doldurulmuşsa, su kaynatıldığında dışarı taşar!

İlk kullanımdan önce

- Etiketleri veya koruyucu film tabakasını çıkartınız.
- Kablo sarma mekanizmasından yeterli uzunlukta kablo çekiniz ve prize takınız.
- Sürahiye su doldurunuz. Suyu kaynatınız ve boşaltınız. İşlemi tekrarlayınız. Böylece su kaynatma cihazı normal kullanım için temizlenmiş olacaktır.
- İlk su kaynatışınızda, suya bir çorba kaşığı beyaz sirke ekleyiniz.

Su kaynatma

- Sürahiye ağzından veya kapağını tamamen açarak (kapak bırakma düğmesine basınız) temiz su doldurunuz.
- Su seviyesi gösterge işaretlerine (**min** ve **max**) bakarak su miktarını kontrol ediniz.

- Kapağı kilitlenene kadar bastırarak kapatınız ve sürahiye altlığının üzerine yerleştiriniz.
- ① AÇMA/KAPATMA düğmesine **basınız**. Su kaynatma cihazı bir sinyal verir ve fabrika ayarlı sıcaklık (100 °C) aydınlanır. Bu sırada su kaynatılmaktadır.
- + veya – düğmesine basarak suyun ısıtılacağı sıcaklığı 70 °C derece 80 °C derece 90 °C derece veya 100 °C'ye ayarlayabilirsiniz.
- Su seçilen sıcaklığa eriştiğinde, su kaynatma cihazı otomatik olarak kapanır, sıcaklık göstergesi söner ve bir sinyal sesi duyulur.

Not: Kettle ısınırken seçilen sıcaklık dilediğiniz bir anda değiştirilebilir. Su kaynatma cihazı ısınırken, o anki sıcaklık aydınlanır; önceden ayarlanan sıcaklık ise bu sıcaklığa ulaşılan kadar yanıp söner. Eğer sıcaklık ayarlanamıyorsa, bu sürahinin içindeki suyun istenen sıcaklığın üzerinde olduğu anlamına gelir. O anki sıcaklık aydınlanır. ① AÇMA/KAPATMA şalterine tekrar basarak su kaynatma cihazını istediğiniz zaman kapatabilirsiniz.

Uyarı: Eğer sürahiye ısıtma işlemi sona ermeden altlığından kaldırır ve geri koyarsanız, su kaynatma cihazı ısıtmaya devam etmez. Seçilen ayarlar kaybolur (fabrika ayarlarına geri dönlür).

Dikkat: Sürahiye sadece kapağı kapalı ve kireç filtresi yerindeyken kullanınız. Fiziksel sebeplerden ötürü, altlıkta buharlaşmadan kaynaklanan bir su birikmesi olabilir. Bu normaldir; sürahide sızıntı olduğu anlamına gelmez. Sıcaklığı 100 °C'ye ayarladığınızda, su ancak kaynama noktasına eriştiğinde kaynatma cihazı kapanır, yani su kısa bir süre kabarcıklar çıkarabilir. Kaynatma işleminden sonra, cihaza tekrar su doldurmadan önce, 5 dakika soğumasını bekleyiniz. Eğer sürahi boşsa cihazı açık duruma getirmeyiniz, aksi takdirde aşırı ısınma kontrolü devreye girer ve cihaz otomatik olarak kapanır.

Keep warm (sıcak tutma) ayarı

Sıcak tutma işlevini istediğiniz sıcaklığa ayarlayabilirsiniz.

Düğmeye **keep warm** bastığınızda, **keep warm** (sıcak tut) ışığı yanar ve işlev etkinleştirilir. İşlevi kapatmak için düğmeye **keep warm** yeniden basınız. **keep warm** (sıcak tut) göstergesi söner.

Not: keep warm (sıcak tut) özelliği 30 dakika içinde otomatik olarak kapanır. Su kaynatma cihazından bir sinyal duyulur.

Temizlik ve bakım

⚠ Elektrik çarpması riski!

Cihazı asla suya batırmayınız veya bulaşık makinesine koymayınız!

Cihazı buharla temizlemeyiniz.

- Temizlemeden önce cihazın fişini prizden çekiniz.
- Sürahiye ve altlığı dıştan sadece nemli bir bez ile siliniz. Güçlü veya aşındırıcı temizlik maddeleri kullanmayınız.
- Kireç filtresini çıkartınız, biraz sirkeye bastırınız ve sonra temiz suyla durulayınız.
- Sürahiye ve kireç filtresini temiz suyla durulayınız.

İpucu: Paslanmaz çelik yüzeyi piyasada bulunabilen paslanmaz çelik bakım ürünleriyle temizleyiniz.

Kireç giderme

Düzenli kireçten arındırma

- su kaynatma cihazınızın ömrünü uzatır;
- düzgün çalışmasını sağlar;
- enerji tasarrufu sağlar.

Sürahiye sirkeyle veya piyasa bulunabilen kireç çözücülerle kireçten arındırınız.

- Sürahiye, seviye göstergesindeki **1.5** işaretine kadar su doldurunuz ve suyu kaynatınız. Ardından suya az miktarda beyaz sirke ekleyiniz ve dibe çökmesi için birkaç saat bekleyiniz. Ayrıca piyasada bulunabilen kireç çözücüler de, üreticilerinin talimatları doğrultusunda kullanabilirsiniz.
- Sürahiye ve kireç filtresini temiz suyla durulayınız.

Uyarı: Kireci kalıntıları çıkartmak için asla sert cisimler kullanmayınız; bu sızdırmazlık mekanizmasına zarar verebilir.

İpucu: Eğer su kaynatma cihazını her gün kullanıyorsanız, kireç giderme işlemini daha sık yapınız.

Sorun Giderme

Su kaynatma cihazı ısınmıyor; sıcaklık göstergesi yanmıyorsa.

- Aşırı ısınma kontrolü devreye girmiştir.
- Cihazı yeniden açabilmek için birkaç dakika sürahinin soğumasını bekleyin.

Ünite su kaynama noktasına gelmeden kapanıyorsa.

- Cihazda çok fazla kireç birikmiştir.
- Sürahiye talimatlar doğrultusunda kireçten arındırınız.

Teknik Veriler

Elektrik Bağlantısı (Gerilim – Frekans)	220-240 V~ 50/60 Hz
Çektiği güç	2000-2400 W

Elden çıkartılması



AEEE Yönetmeliğine Uyum ve Atık Ürünün Elden Çıkarılması

Ambalaj malzemesini çevre kurallarına uygun şekilde imha ediniz. Bu ürün T.C. Çevre ve Şehircilik Bakanlığı tarafından yayımlanan "Atık Elektrikli ve Elektronik Eşyaların Kontrolü Yönetmeliği"nde belirtilen zararlı ve yasaklı maddeleri içermez.

AEEE yönetmeliğine uygundur.

Bu ürün, geri dönüşümlü ve tekrar kullanılabilir nitelikteki yüksek kaliteli parça ve malzemelerden üretilmiştir.

Bu nedenle, ürünü, hizmet ömrünün sonunda evsel veya diğer atıklarla birlikte atmayın. Elektrikli ve elektronik cihazların geri dönüşümü için bir toplama noktasına götürün. Bu toplama noktalarını bölgenizdeki yerel yönetime sorun.

Kullanılmış ürünleri geri kazanıma vererek çevrenin ve doğal kaynakların korunmasına yardımcı olun.

Ürünü atmadan önce çocukların güvenliği için elektrik fişini kesin ve kilit mekanizmasını kırarak çalışmaz duruma getirin.

Garanti

Bu cihaz için, yurt dışındaki temsilciliklerimizin vermiş olduğu garanti şartları geçerlidir. Bu hususta daha detaylı bilgi almak için, cihazı satın aldığınız satıcıya baş vurunuz. Garanti süresi içerisinde bu garantiden yararlanabilmek için, cihazı satın aldığınızı gösteren fişi veya faturayı göstermeniz şarttır.

Makinenizi daha verimli kullanabilmeniz için:

- Bu cihazlar ev tipi kullanıma uygundur, endüstriyel (sanayi tipi) kullanıma uygun değildir.
- Cihazı sadece tip levhasındaki bilgilere uygun bir şekilde elektrik prizine bağlayıp çalıştırınız.
- Cihazınızı kullanmayacaksanız, düğmesinden kapatıp kaldırınız.

Değişiklik hakları mahfuzdur.



**Bosch Çağrı
Merkezi**

444 6 333
7/24 hizmetinizde



BOSCH

(Sabit telefonlardan veya cep telefonlarından alan kodu çevirmeden)

Sabit telefonlardan yapılan aramalarda kullanmakta olduğunuz tarife üzerinden, cep telefonu ile yapılan aramalarda ise kayıtlı olduğunuz GSM operatörünün tarifesi üzerinden ücretlendirme yapılmaktadır.

Yazılı başvurular için adresimiz

BŞH Ev Aletleri Sanayi ve Ticaret AŞ

Fatih Sultan Mehmet Mah. Balkan Cad. No: 51 Ümraniye 34771 - İstanbul

Bosch'u tercih ettiğiniz için teşekkür eder, ürününüzü iyi günlerde kullanmanızı dileriz.

KÜÇÜK EV ALETLERİ GARANTİ BELGESİ



- Cihazınız; kullanma kılavuzunda gösterildiği şekilde kullanılması ve yetkili kıldığımız teknik servis elemanları dışındaki şahıslar tarafından bakım, onarım veya başka bir nedenle müdahale edilmemiş olması şartıyla bütün parçaları dahil olmak üzere tamamen malzeme, işçilik ve üretim hatalarına karşı **2 (İKİ) YIL SÜRE İLE GARANTİ EDİLMİŞTİR.**
- Bu garanti belgesinde yer alan şartlar, Türkiye'de satılan ürünler için geçerlidir.
- Arızaların giderilmesi konusunda uygulanacak teknik yöntemlerin tespiti ile değiştirilecek parçaların saptanması tamamen firmamıza aittir.
- Malin tesliminden sonraki yükleme, boşaltma ve sevkiyat anında meydana gelecek arızalar garanti kapsamı dışındadır.
- Kullanma hatalarından meydana gelen hasar, arıza ve bilgilendirme hizmetleri garanti kapsamı dışındadır.
- Voltaj düşüklüğü veya fazlalığı, hatalı elektrik tesisatı, ürün etiketinde yazılı voltajdan farklı voltajda kullanma nedenlerinden meydana gelen hasar ve arızalar garanti kapsamı dışındadır.
- Doğal afetler (Deprem- Sel başkını v.b.) yangın ve yıldırım düşmesinden meydana gelecek arızalar ve hasarlar garanti kapsamı dışındadır.
- Belge üzerine tahrifat yapıldığı, cihazın üzerindeki orijinal seri numarası kaldırıldığı veya tahrifat yapıldığı takdirde garanti geçersizdir.

GARANTİ ŞARTLARI

1. Garanti süresi, malin teslim tarihinden itibaren başlar ve 2 yıldır.
2. Malin bütün parçaları dahil olmak üzere tamamı garantisini kapsamındadır.
3. Malin ayıplı olduğunun anlaşılması durumunda tüketicisi, 6502 sayılı Tüketicinin Korunması Hakkında Kanunun 11 inci maddesinde yer alan;

a- Sözleşmeden önce,

b- Satış bedelinden indirim isteme,

c- Ücretsiz onarılmasını isteme,

d- Satılının ayıpsız bir misli ile değiştirilmesini isteme,

haklarından birini kullanabilir.

4. Tüketicinin bu haklarından ücretsiz onarım hakkını seçmesi durumunda satıcı; işçilik masrafı, değiştirilen parça bedeli ya da başka herhangi bir ad altında hiçbir ücret talep etmeksizin malin onarımını yapmak veya yaptırmakla yükümlüdür. Tüketicisi ücretsiz onarım hakkını üretici veya ithalatçıya karşı da kullanabilir. Satıcı, üretici ve ithalatçı tüketicinin bu hakkını kullanmasından müteselsilen sorumludur.
5. Tüketicinin, ücretsiz onarım hakkını kullanması halinde malin;
 - Garanti süresi içinde tekrar arızalanması,
 - Tamiri için gereken azami sürenin aşılması,
 - Tamirinin mümkün olmadığı, yetkili servis istasyonu, satıcı, üretici veya ithalatçı tarafından bir raporla belirlenmesi durumlarında;tüketicisi malin bedel iadesini, ayıp oranında bedel indirimini veya imkan varsa malın ayıpsız misli ile değiştirilmesini satıcıdan talep edebilir. Satıcı, tüketicinin talebini reddedemez. Bu talebin yerine getirilmemesi durumunda satıcı, üretici ve ithalatçı müteselsilen sorumludur.
6. Malin tamir süresi 20 iş gününü geçemez. Bu süre, garanti süresi içerisinde mala ilişkin arızanın Yetkili Servis İstasyonuna veya satıcıya bildirim tarihi, garanti süresi dışında ise malın Yetkili Servis İstasyonuna teslim tarihinden itibaren başlar. Malin arızasının 10 iş günü içerisinde giderilememesi halinde, üretici veya ithalatçı; malın tamiri tamamlandıncaya kadar benzer özelliklere sahip başka bir mal tüketicinin kullanımına tahsis etmek zorundadır. Malın garanti süresi içerisinde arızalanması durumunda, tamirde geçen süre garanti süresine eklenir.
7. Malin kullanım kılavuzunda yer alan hususlara aykırı kullanılmasından kaynaklanan arızalar garanti kapsamı dışındadır.
8. Tüketicisi, garantiden doğan haklarının kullanılmasını ilgili olarak çıkarabilecek uyuşmazlıklarda yerleşim yerinin bulunduğu veya tüketicisi işlerinin yapıldığı yerdeki Tüketicisi Hakem Heyetine veya Tüketicisi Mahkemesine başvurabilir.
9. Satıcı tarafından bu Garanti Belgesinin verilmesi durumunda, tüketicisi Gümrük ve Ticaret Bakanlığının Tüketicinin Korunması ve Piyasa Gözetimi Genel Müdürlüğüne başvurabilir.

Marka

Ürün İsmi

Bosch	Kahve Makinası
Bosch	Dilim Kesici
Bosch	EkmeK Kızartma Mak.
Bosch	Su Isıtıcı (Kettle)
Bosch	Mikser
Bosch	Mutfak Robotu
Bosch	Kahve Değirmeni
Bosch	Tost Makinası
Bosch	Kıyma Makinası
Bosch	Saç Kurutma Mak.
Bosch	Baskül
Bosch	Şarjlı El Süpürgesi
Bosch	Ütü
Bosch	Blender
Bosch	Saç Şekillendirme cihazı
Bosch	Meyva Sıkacağı
Bosch	Meyva ve Sebze Sıkacağı
Bosch	Masaj Aletleri

Bu ürün Bosch için BŞH Ev Aletleri San. ve Tic. A.Ş. tarafından imal/ithal edilmektedir.

BŞH EV ALETLERİ SAN. VE TİC. A.Ş.

Fatih Sultan Mehmet Mah. Balkan Cad. No: 51 Ümraniye 34771 - İstanbul

Tel.: (0216) 528 90 00 Faks: (0216) 528 91 88

Değerli Müşterimiz

Bosch Çağrı Merkezi 444 6 333 no.lu telefon numarası ile, 7 gün 24 saat hizmet vermektedir. Doğrudan bu numarayı çevirerek satış öncesi ve satış sonrası hizmetlerimizden faydalanabilirsiniz.

Bosch Çağrı Merkezimize ayrıca www.bosch-home.com/tr adresindeki Müşteri Hizmetleri bölümünde bulunan Müşteri Hizmetleri Formunu doldurarak ya da 0216 528 91 88 no.lu telefona faks çekerek de ulaşabilirsiniz.

Yetkili Servis listemize aşağıda yazılı internet adreslerinden veya çağrı merkezi numaramızdan ulaşabilirsiniz.

www.bosch-home.com/tr

www.bosch-yetkiliservisi.com

Aşağıda yer alan konularda yardımcı olmanızı rica ederiz.

1. Cihazınızı kullanma kılavuzunda belirtilen hususlara göre kullanmaya özen gösteriniz.
2. Ürününüzle ilgili hizmet talebiniz olduğunda yukarıda yazılı telefonlardan Çağrı Merkezimizi arayınız.
3. Hizmet için gelen teknisyene "BOSCH YETKİLİ SERVİS" kimlik kartını sorunuz. Bu kimlik kartı, 18 yaşından küçük elemanlara verilmemektedir.
4. Yetkili servisimiz, cihazınızda yapılan herhangi bir işlemden sonra size servis fişini düzenleyip vermek zorundadır. Bu servis fişini mutlaka isteyiniz ve kesinlikle saklayınız.



DİKKAT

Garanti süresinin anlaşmazlık durumunda fatura tarihi esas alınacağından bu belge ile birlikte faturanın veya okunaklı fotokopisinin saklanması gereklidir.

ÜRETİCİ VEYA İTHALATÇI FİRMANIN SATICI FİRMANIN

Ünvanı : BSH Ev Aletleri Sanayi ve Ticaret A.Ş. Ünvanı :

Adresi : FSM Mh. Balkan Cd. No.51, Adresi :

Ümraniye 34771 İstanbul Telefonu :

Telefonu : 0216 528 90 00 Pbx Faks :

Faks : 0216 528 91 88 E-posta :

E-posta : boschcagrimerkezi@bshg.com Fatura Tarih ve sayısı :

Yetkilinin imzası :  Teslim Tarihi ve yeri :

Yetkilinin imzası :

Firmanın Kaşesi:

BSH Ev Aletleri Sanayi ve Ticaret A.Ş.

Firmanın Kaşesi :

MALIN

Cinsi : KÜÇÜK EV ALETLERİ

Markası : BOSCH

Modeli :

Garanti Süresi : 2 YIL

Azami tamir süresi : 20 İŞ GÜNÜ

Bandrol ve Seri No. :

Zasady bezpieczeństwa

Należy dokładnie przeczytać instrukcję obsługi, przestrzegać jej i zachować ją! Przekazując urządzenie innej osobie należy dołączyć niniejszą instrukcję. Urządzenie jest przeznaczone wyłącznie do użytku w gospodarstwie domowym i podobnych otoczeniach.

⚠ Niebezpieczeństwo porażenia prądem!

Urządzenia wolno używać tylko w pomieszczeniach, w temperaturze pokojowej i na wysokości nie większej niż 2000 m n.p.m. Urządzenie musi być podłączone do sieci elektrycznej prądu zmiennego poprzez prawidłowo zainstalowane gniazdo z uziemieniem. Proszę się upewnić, że układ przewodów ochronnych domowej instalacji elektrycznej jest wykonany zgodnie z przepisami. Urządzenie należy zawsze podłączać do sieci elektrycznej i stosować zgodnie z danymi na tabliczce znamionowej. Ze względów bezpieczeństwa wszelkie naprawy urządzenia, takie jak np. wymiana uszkodzonego kabla sieciowego, może przeprowadzać wyłącznie nasz serwis.

Dzieciom powyżej 8 lat oraz osobom o zredukowanych zdolnościach fizycznych, sensorycznych i umysłowych lub nieposiadającym odpowiedniego doświadczenia i/lub wiedzy wolno używać urządzenia tylko pod warunkiem, że znajdują się pod opieką innych osób lub zostały poinstruowane w zakresie bezpiecznej obsługi urządzenia i rozumieją zagrożenia z niej wynikające. Dzieci poniżej 8 lat nie mogą obsługiwać urządzenia. Należy uniemożliwić im dostęp do urządzenia i przewodu podłączeniowego. Dzieciom nie wolno bawić się urządzeniem.

Czynności z zakresu czyszczenia i odwapniania urządzenia nie mogą być wykonywane przez dzieci, chyba że są one w wieku co najmniej 8 lat i pod nadzorem.

Nie dopuszczać do kontaktu złącza z wodą. Nigdy nie zanurzać urządzenia, podstawy ani kabla sieciowego w wodzie. Używać dzbanka tylko z dostarczoną podstawą.

Użytkować tylko wtedy, gdy przewód zasilania oraz urządzenie są sprawne. W razie błędu natychmiast odłączyć wtyczkę od gniazda i wyłączyć napięcie sieciowe.

⚠ Niebezpieczeństwo pożaru!

Nie stawiać podstawy ani dzbanka na gorących powierzchniach, np. palnikach kuchenek elektrycznych, ani w ich pobliżu. Unikać rozpryskiwania tłuszczu, może on uszkodzić tworzywo sztuczne.

⚠ Niebezpieczeństwo oparzenia!

Urządzenie rozgrzewa się w czasie użytkowania. Chwytać urządzenie tylko za uchwyt; pokrywę otwierać tylko wtedy, gdy urządzenie jest zimne.

Używać urządzenia wyłącznie z zablokowaną pokrywą.

Jeżeli urządzenie zostanie napełnione powyżej poziomu znacznika „max”, może dojść do wytrysnięcia wrzącej wody.

⚠ Niebezpieczeństwo poparzenia!

Powierzchnie elementu grzejnego lub płyty grzewczej mogą być gorące jeszcze przez jakiś czas po użyciu.



OSTRZEŻENIE: urządzenia tego nie używać w pobliżu wani, pryszniców, umywalk lub innych zbiorników zawierających wodę.

⚠ Ryzyko uduszenia!

Nie wolno pozwalać dzieciom bawić się opakowaniem.

⚠ Niebezpieczeństwo odniesienia obrażeń!

Nieodpowiednie używanie urządzenia może prowadzić do powstania obrażeń.

Gratulujemy zakupu urządzenia firmy Bosch. To wysokiej jakości urządzenie zapewni Państwu zadowolenie z jego użytkowania.

Części i przyciski sterujące

- 1 Czajnik (ze wskaźnikiem poziomu wody)
- 2 Pokrywa
- 3 Przycisk otwierania pokrywy
- 4 Przycisk **⓪** ON/OFF
- 5 Wskaźnik temperatury (podświetlany)
- 6 Przyciski + – (regulacja temperatury)
- 7 Przycisk **keep warm** (utrzymywanie temperatury)
- 8 Filtr kamienia (wymowalny)
- 9 Podstawa
- 10 Zaczep na kabel

Ważne: Czajnik może być używany wyłącznie z załączoną podstawą.

- **Do czajnika można wlewać wyłącznie wodę.** Mleko i napoje rozpuszczalne podgrzewane w czajniku przypalą się, powodując uszkodzenie urządzenia. Nie wolno włączać czajnika bez wody ani go przepelniać. Należy stosować się do oznaczeń poziomu wody **min** i **max**. Jeśli w czajniku jest za dużo wody, woda wykipi!

Przed pierwszym użyciem

- Usunąć naklejki i folie.
- Rozwinąć kabel z zaczepu na kabel na odpowiednią odległość i podłączyć go do gniazda zasilania.
- Napełnić czajnik wodą. Zagotować wodę, a następnie ją wylać. Procedurę należy powtórzyć. W ten sposób mamy pewność, że czajnik jest czysty i nadaje się do codziennego użytku.
- Podczas pierwszego gotowania do wody należy dolać łyżeczkę białego octu.

Gotowanie wody

- Napełnić czajnik świeżą wodą przez dzióbek lub otwartą pokrywę (po naciśnięciu przycisku otwierania pokrywy).
- Sprawdzić ilość wody, odczytując wskaźnik poziomu (oznaczenia **min** i **max**).
- Po dokładnym zamknięciu pokrywy, umieścić czajnik na podstawie.
- Nacisnąć przycisk **⓪** ON/OFF. Czajnik wyemituje dźwięk i zaświeci się ustawiony fabrycznie wskaźnik temperatury (100 °C). Rozpocznie się podgrzewanie wody.
- Naciskając przycisk + lub – można ustawić temperaturę na około: 70 °C, 80 °C, 90 °C lub 100 °C.
- Jeśli temperatura wody osiągnie wybraną wartość, czajnik zostanie wyłączony automatycznie, wskaźnik temperatury przestanie świecić i zostanie wyemitowany sygnał dźwiękowy.

Uwaga: Ustawioną temperaturę można zmienić w dowolnym momencie podczas nagrzewania czajnika. W trakcie działania czajnika, zapala się wskaźnik aktualnej temperatury. Wskaźnik ustawionej wcześniej temperatury mruga do momentu jej osiągnięcia.

Jeśli nie można ustawić temperatury, oznacza to, że woda w czajniku ma temperaturę wyższą niż żądana. Świeci się wskaźnik aktualnej temperatury. Czajnik można wyłączyć w dowolnym momencie, naciskając ponownie przycisk **⓪** ON/OFF.

Ostrzeżenie: Jeśli czajnik zostanie zdjęty z podstawy przed zakończeniem grzania, a następnie ponownie na niej umieszczony, gotowanie wody nie będzie kontynuowane. Wybrane ustawienia zostaną utracone – nastąpi przywrócenie ustawień fabrycznych.

Uwaga: Czajnika należy używać wyłącznie wtedy, gdy pokrywa jest zamknięta, a filtr kamienia założony.

Na podstawie może skraplać się woda w naturalny sposób. Jest to normalne i nie oznacza przeciekania czajnika.

W przypadku ustawienia temperatury na 100 °C czajnik wyłączy się wyłącznie wtedy, jeśli woda osiągnie punkt wrzenia, tj. na powierzchni wody pojawią się bąbelki powietrza.

Po zagotowaniu wody należy zostawić czajnik przez 5 minut, aby ostygł przed ponownym waniem wody.

Nie należy włączać pustego czajnika.

W takim przypadku włączy się zabezpieczenie przed przegrzaniem, a urządzenie zostanie wyłączone automatycznie.

Ustawienia funkcji keep warm (utrzymywanie temperatury)

Funkcję **keep warm** (utrzymywanie temperatury) można ustawić na dowolnie wybraną temperaturę.

W tym celu należy nacisnąć przycisk **keep warm** (utrzymywanie temperatury). Zapali się światełko, a funkcja zostanie uaktywniona.

Aby ją wyłączyć, należy ponownie nacisnąć przycisk **keep warm**. Wskaźnik **keep warm** (utrzymywanie temperatury) zgaśnie.

Uwaga: Funkcja **keep warm** (utrzymywanie temperatury) wyłącza się automatycznie po 30 minutach. Wówczas czajnik wyemituje sygnał dźwiękowy.

Czyszczenie i konserwacja

⚠ Ryzyko porażenia prądem

Nie wolno zanurzać urządzenia w wodzie lub umieszczać w zmywarce do naczyń!

Należy oczyścić urządzenie parą.

- Przed czyszczeniem urządzenie należy odłączyć od gniazda zasilania.
- Obudowę czajnika i podstawę oczyścić wilgotną szmatką. Nie stosować silnych ani ściernych środków czyszczących.
- Filtr kamienia, należy wyciągnąć, zamoczyć w niewielkiej ilości octu, a następnie opłukać czystą wodą.
- Następnie czajnik i filtr kamienia opłukać czystą wodą.

Wskazówka: Powierzchnię urządzenia ze stali nierdzewnej należy czyścić za pomocą środków do tego przeznaczonych.

Odkamienianie

Regularne odkamienianie

- zapewnia dłuższą żywotność czajnika,
- gwarantuje prawidłowe działanie,
- zwiększa energooszczędność.

Czajnik należy odkamieniać, używając octu lub dostępnych w sprzedaży środków do odkamieniania.

- Napełnić czajnik wodą do poziomu symbolu **1.5** i ją zagotować. Następnie dodać niewielką ilość białego octu i pozostawić na kilka godzin. Można również użyć dostępnych w sprzedaży środków do odkamieniania i postępować zgodnie z instrukcjami producenta.
- Po odkamienieniu czajnik i filtr kamienia wypłukać czystą wodą.

Ostrzeżenie: Do usuwania osadu z kamienia nie wolno używać ostrych przedmiotów, ponieważ w wyniku uszkodzenia urządzenie może utracić szczelność.

Wskazówka: W przypadku codziennego użytkowania czajnik należy odkamieniać częściej.

Rozwiązywanie problemów

Woda nie jest podgrzewana, a wskaźnik temperatury się nie świeci.

- Oznacza to, że zostało włączone zabezpieczenie przed przegrzaniem.
- Aby ponownie włączyć czajnik, należy poczekać, aż ostygnie.

Czajnik wyłącza się, zanim woda zacznie wrzeć.

- Oznacza to, że w czajniku jest za dużo kamienia.
- Należy usunąć kamień z czajnika, postępując zgodnie z instrukcją.

Dane techniczne

Złącze elektryczne (napięcie – częstotliwość)	220-240 V~ 50/60 Hz
Moc	2000-2400 W

Ekologiczna utylizacja



To urządzenie jest oznaczone zgodnie z Dyrektywą Europejską 2012/19/UE oraz polską Ustawą z dnia 11 września 2015 r. „O zużyтым sprzęcie elektrycznym i elektronicznym” (Dz.U. z dn. 23.10.2015 poz. 11688) symbolem przekreślonego kontenera na odpady. Takie oznakowanie informuje, że sprzęt ten, po okresie jego użytkowania nie może być umieszczany łącznie z innymi odpadami pochodzącymi z gospodarstwa domowego. Użytkownik jest zobowiązany do oddania go prowadzącym zbieranie zużytego sprzętu elektrycznego i elektronicznego. Prowadzący zbieranie, w tym lokalne punkty zbiórki, sklepy oraz gminne jednostka, tworzą odpowiedni system umożliwiający oddanie tego sprzętu. Właściwe postępowanie ze zużyтым sprzętem elektrycznym i elektronicznym przyczynia się do uniknięcia szkodliwych dla zdrowia ludzi i środowiska naturalnego konsekwencji, wynikających z obecności składników niebezpiecznych oraz niewłaściwego składowania i przetwarzania takiego sprzętu.

Gwarancja

Dla urządzenia obowiązują warunki gwarancji wydanej przez nasze przedstawicielstwo handlowe w kraju zakupu. Dokładne informacje otrzymacie Państwo w każdej chwili w punkcie handlowym, w którym dokonano zakupu urządzenia. W celu skorzystania z usług gwarancyjnych konieczne jest przedłożenie dowodu kupna urządzenia. Warunki gwarancji regulowane są odpowiednimi przepisami Kodeksu cywilnego oraz Rozporządzeniem Rady Ministrów z dnia 30.05.1995 roku „W sprawie szczególnych warunków zawierania i wykonywania umów rzeczy ruchomych z udziałem konsumentów”.

Zmiany zastrzeżone.

Biztonsági előírások

Olvassa el figyelmesen a használati útmutatót, és eszerint cselekedjen. Az útmutatót őrizze meg! Ha a készüléket továbbadja, mellékelje hozzá ezt az útmutatót. Ez a készülék csak háztartásban vagy ház körül való alkalmazásra készült.

Áramütés veszélye!

A készüléket csak belső helyiségekben, szobahőmérsékleten, legfeljebb 2000 m tengerszint feletti magasságig használja.

A készüléket csak szabályszerűen felszerelt, földelt csatlakozóaljzaton át szabad a váltakozó áramú hálózatra csatlakoztatni. Gondoskodjon arról, hogy a házi villamoshálózat védővezető-rendszere szabályszerűen legyen szerelve.

A készüléket csak a típustábla adatainak megfelelően csatlakoztassa és üzemeltesse. A készüléken javításokat, pl. a megrongálódott villamos csatlakozó vezeték cseréjét, csak a Vevőszolgálatunk végezhet, az Ön biztonsága érdekében.

Ezt a készüléket 8 évesnél idősebb gyermekek és csökkent fizikai, érzékelő vagy szellemi képességgel, illetve hiányos tapasztalattal és/vagy tudással rendelkező személyek akkor használhatják, ha valaki felügyeli őket, vagy ha valaki megtanította őket a készülék helyes használatára, és megértették az abból eredő veszélyeket.

Nyolc éven aluli gyermekeket távol kell tartani a készüléktől és a csatlakozó vezetéktől, és ilyen korú gyermekek nem kezelhetik a készüléket. Gyermekek nem játszhatnak a készülékkel. A tisztítást és a vízkőmentesítést gyermekek nem végezhetik, kivéve, ha idősebbek nyolc évesnél, és felügyelik őket.

Kerülje el, hogy folyadék kerüljön a csatlakozóba. A készüléket, talapzatot vagy hálózati kábelt soha ne merítse vízbe. A kannát csak a mellékelt talapzattal használja.

Csak akkor használja, ha a vezeték és a készülék nem sérült. Hiba esetén azonnal húzza ki a hálózati csatlakozódugót, vagy pedig kapcsolja ki a hálózati feszültséget.

⚠ Tűzveszély!

A talapzatot vagy kannát ne állítsa forró felületekre, pl. főzőlapokra, vagy azok közelébe. Ügyeljen rá, hogy ne fröccsenjen ki zsír, a műanyag megsérülhet.

⚠ Forrázásveszély!

Használat közben a készülék felforrósodik. Ezért csak a fogantyút fogja meg, a fedelet pedig csak hideg állapotban nyissa ki. A készüléket csak a helyére bepattant fedéllel használja. Ha a készüléket a „max.” jelzést meghaladóan tölti meg, a kifröccsenő forróvíz veszélyhelyzetet okozhat.

⚠ Megégetés veszélye!

Használat után a fűtőelem vagy a melegítőlap felülete még egy ideig forró lehet.



FIGYELMEZTETÉS: Vízrel teli fürdőkád, zuhanytálca, mosdókagyló vagy egyéb edény közelében ne használja a készüléket.

⚠ Fulladásveszély!

Ne engedje a gyermekeknek, hogy a csomagolóanyagokkal játszanak.

⚠ Sérülés veszélye!

A készülék helytelen használata sérülésekhez vezethet.

Köszönjük, hogy megvásárolta ezt a Bosch készüléket. Ez a minőségi termék sok örömet szerez majd Önnek.

A készülék részei és kezelőelemei

- 1 Kanna (vízszintjelzővel)
- 2 Fedél
- 3 Fedélnyitó gomb
- 4 ① BE-KI gomb
- 5 Hőmérsékletjelző (világító)
- 6 + – gomb (hőmérséklet-beállító)
- 7 **keep warm** (melegen tartás) gomb
- 8 Vízköszűrő (kivehető)
- 9 Alapzat
- 10 Kábelfelcsévélő

Fontos tudnivalók: Az kannát csak a hozzá tartozó alapzattal használja.

■ A kannába kizárólag vizet töltsön.

A tej és az instant italok megégnék, és kárt tesznek a készülékben. Soha ne üzemeltesse az kannát víz nélkül, és soha ne töltsse túl; vegye figyelembe a **min** és a **max** jelzéseket. A túltöltött kannából kibugyog a víz!

Az első használat előtti teendők

- Távolítsa el minden címkét és fóliát.
- Tekerje le a megfelelő hosszúságú kábelt a kábelfelcsévélőről, és szűrje be a konnektorba.
- Töltsen meg vízzel az kannát. Forralja fel a vizet, és öntse ki. Ismételje meg az eljárást. Ezzel biztosíthatja a kanna tisztaságát a normál használathoz.
- Amikor az első alkalommal felforr a víz, adjon hozzá egy evőkanál fehér ecetet.

Vízforralás

- Töltsön friss vizet a kannába a csőrén keresztül, vagy nyissa fel ehhez a fedelet (a fedélnyitó gombbal).
- Ellenőrizze a víz mennyiségét a vízszintjelző **min** és **max** jelzése alapján.
- Hajtsa le és kattintsa a helyére a fedelet, és helyezze az kannát a alapzatra.
- Nyomja meg a ① BE-KI kapcsolót. A kanna hangjelzést ad, és kigyullad a gyárilag beállított hőmérséklet értéke (100 °C). A készülék melegíti a vizet.
- A + vagy - gomb megnyomásával a hőfokot megközelítőleg 70 °C, 80 °C, 90 °C vagy 100 °C értékre állíthatja.
- Miután a víz hőmérséklete elérte a beállított értéket, a kanna automatikusan kikapcsol, kialszik az hőmérsékletjelző, és jelzőhang szólal meg.

Megjegyzés: A beállított hőmérséklet a melegítés közben bármikor módosítható.

Amíg a víz melegszik, az aktuális hőmérséklet jelzése világít; a beállított hőmérséklet a melegítés végéig villog. Ha a kívánt hőmérsékletet nem lehet beállítani, ez azt jelenti, hogy a kannában lévő víz melegebb annál. Az aktuális hőmérséklet jelzése világít.

A kanna a ① BE-KI kapcsoló újbóli megnyomásával bármikor kikapcsolható.

Figyelmeztetés: Ha a melegítés befejeződése előtt leveszi az kannát az alapzatról, visszahelyezésekor a víz melegítése nem folytatódik. A kiválasztott beállítások helyett visszaáll a gyári beállítás.

Fontos: A kannát csak lezárt fedéllel, behelyezett vízköszűrővel használja. A alapzaton fizikai okokból lecsapódott víz gyűlhet össze. Ez normális jelenség, nem annak a jele, hogy az kannából szivárog a víz. Ha 100 °C-os hőmérsékletet állít be, a kanna csak a forráspont elérése után kapcsol ki, vagyis a víz rövid ideig forni fog. Forralás után hagyja a kannát 5 percig hűlni, mielőtt ismét vizet töltené bele. Ha az kanna üres, ne kapcsolja be a vízforralót, különben aktiválódik a túlmelegedés-védelem, és a készülék automatikusan kikapcsol.

Melegen tartás

A melegen tartás funkció bármelyik hőmérséklet-beállításhoz bekapcsolható. Nyomja meg a **keep warm** gombot. A funkció bekapcsol, és kigyullad a **keep warm** (melegen tartás) felirat. A funkció kikapcsolásához nyomja meg újból a **keep warm** gombot. A **keep warm** felirat kialszik.

Megjegyzés: A melegen tartás funkció 30 perc elteltével automatikusan kikapcsol. A készülék ekkor hangjelzést ad.

Tisztítás és karbantartás

⚠️ Áramütés veszélye

Soha ne merítse a készüléket vízbe, és ne helyezze a mosogatóba! Ne tisztítsa a készüléket gőzsugárral.

- Tisztítás előtt húzza ki a készülék dugaszát a konnektorból.
- Az kanna és a alapzat külső felületét nedves törölkendővel tisztítsa. Ne használjon erős vagy súroló hatású tisztítószert.
- Vegye ki a vízköszűrőt, áztassa be kevés ecetbe, majd tiszta vízzel mossa tisztára.
- Tiszta vízzel öblítse ki az kannát és öblítse le a vízköszűrőt.

Tipp: A rozsdamentesacél felületet szaküzletekben beszerezhető rozsdamentesacél-ápoló készítménnyel tisztítsa.

Vízkömentesítés

A rendszeres vízkömentesítéssel

- meghosszabbítható a kanna élettartama;
- biztosítható a készülék megfelelő működése;
- energia takarítható meg.

Az kanna vízkömentesítése ecettel vagy a szaküzletekben kapható vízkömentesítő szerrel történhet.

- Töltse fel vízzel az kannát az **1.5** jelzésig, és forralja fel a vizet. Ezután adjon hozzá kevés fehér ecetet, és hagyja állni néhány órán át. A szaküzletekben kapható vízkömentesítőket is használhatja, a gyártó útmutatásának betartásával.
- Tiszta vízzel öblítse ki az kannát és öblítse le a vízköszűrőt.

Figyelmeztetés: Soha ne próbálja kemény tárgy segítségével eltávolítani a vízkőlerakódást, mert így kárt tehet a tömítésben.

Tipp: Ha napi rendszerességgel használja a kannát, gyakrabban van szükség vízkömentesítésre.

Hibaelhárítás

A kanna nem melegít; az hőmérsékletjelző nem gyullad ki.

- Aktiválódott a túlmelegedés-védelem.
- Hagyja egy ideig hűlni az kannát, hogy ismét be lehessen kapcsolni a készüléket.

A készülék még a víz felforralása előtt kikapcsol.

- Túl sok a vízkő a kannában.
- Vízkömentesítse a kannát az útmutatás szerint.

Műszaki adatok

Elektromos csatlakozás (feszültség – frekvencia)	220-240 V~ 50/60 Hz
Teljesítmény	2000-2400 W

Ártalmatlanítás



A csomagolást környezetbarát módon ártalmatlanítsa. Ez a készülék az elhasznált villamossági és elektronikai készülékekről szóló 2012/19/EU irányelvnek megfelelő jelölést kapott. Ez az irányelv a már nem használt készülékek visszavételének és hasznosításának EU-szerte érvényes kereteit határozza meg. A jelenleg használatos ártalmatlanítási módokról érdeklődjön a szakkereskedésben.

Garanciális feltételek

A garanciális feltételeket a 151/2003. (IX.22.) számú kormányrendelet szabályozza. 3 munkanapon belüli meghibásodás esetén a készüléket a kereskedő kicseréli. Ezután vevőszolgálatunk gondoskodik a lehető legrövidebb időn belüli javításról. A garanciális szolgáltatásokat a vásárlásnál kapott, szabályosan kitöltött garanciajeggyel lehet igénybevenni, amely minden egyéb garanciális feltételt is részletesen ismertet. Minőségtanúsítás: A 2/1984. (111.10) BkM-IpM számú rendelete alapján, mint forgalmazó tanúsítjuk, hogy a készülék a vásárlási tájékoztatóban közölt adatoknak megfelel.

A változtatások jogát fenntartjuk.

Указания за безопасност

Моля прочетете внимателно инструкцията за употреба, постъпвайте според нея и я запазете! Предавайте уреда заедно с тази инструкция. Този уред е предназначен само за домакински нужди и битова среда.

⚠ Опасност от токов удар!

Използвайте уреда само в затворени помещения при стайна температура и до 2000 m над морското равнище. Уредът трябва да се свързва към електрическа мрежа с променлив ток единствено посредством инсталиран според инструкциите заземен контакт. Уверете се, че системата от защитни проводници на електрическата сградна инсталация е инсталирана в съответствие с изискванията. Свързвайте и използвайте уреда само съгласно данните на фабричната табелка. Ремонти по уреда, като напр. смяна на повреден хранващ кабел, трябва да се извършват само от нашия сервиз, за да се избегнат опасности.

Този уред може да се използва от деца на възраст над 8 години и от лица с ограничени психически, сетивни или умствени способности или без опит и/или знания, ако са под наблюдение или са инструктирани по отношение на безопасната употреба на уреда и са разбрали опасностите, произтичащите от работата с него. Деца на възраст под 8 години трябва да се държат на разстояние от уреда и хранващия кабел и не трябва да работят с уреда. Децата не трябва да играят с уреда. Децата не трябва да играят с уреда.

Почистване и отстраняване на котлен камък не трябва да се извършват от деца, освен ако са на възраст над 8 години и се намират под наблюдение. Избягвайте разливане върху щепсела. Никога не потапяйте уреда, основата или хранващия кабел във вода. Използвайте каната само с приложената основа. Използване е позволено само ако няма повреди на хранващия кабел и уреда. В случай на повреда издърпайте веднага щепсела от контакта или изключете мрежовото напрежение.

⚠ Опасност от пожар!

Не поставяйте основата или каната върху или близо до горещи повърхности, като например плочи на готварски печки.- Избягвайте образуването на мазни пръски, пластмасата може да се повреди.

⚠ Опасност от попарване!

По време на употреба уредът се нагрива. Затова хващайте само дръжката и отваряйте капака само в студено състояние.

Използвайте уреда само с фиксиран капак.

Ако уредът бъде напълнен над маркировката „max“, е възможна опасност от пръскаща вряща вода.

⚠ Опасност от изгаряне!

След употреба повърхностите на нагревателния елемент или нагревателната плоча могат да са нагорещени за известен период от време.



ПРЕДУПРЕЖДЕНИЕ: Не използвайте този уред в близост до вода, която се намира във вани, душовете, мивки или в други съдове.

⚠ Опасност от задушаване!

Не позволявайте на деца да играят с опаковъчния материал.

⚠ Опасност от нараняване!

Неправилна употреба на уреда може да доведе до наранявания.

Поздравления за покупката на уреда **Bosch**. Сдобихте се с висококачествен продукт, който ще Ви достави огромно удоволствие.

Части и управление

- 1 Кана
(с индикатор за нивото на водата)
- 2 Капак
- 3 Бутон за отваряне на капака
- 4 ① Ключ за включване и изключване
- 5 Температурен индикатор (осветен)
- 6 + – Бутон
(за настройване на температурата)
- 7 Бутон **keep warm**
(поддържане на температурата)
- 8 Филтър за котлен камък (сменяем)
- 9 База
- 10 Отделение за съхраняване на кабела

Важно: Използвайте каната само с придружаващата я база.

- **Пълнете каната само с вода.** Млякото и разтворимите напитки загарят и ще повредят уреда. Никога не използвайте каната без вода и не я препълвайте; спазвайте означенията за **min** (минимално) и **max** (максимално) количество. Ако каната е твърде пълна, водата ще изври!

Преди първата употреба

- Отстранете всички лепенки и предпазни ленти.
- Развийте кабела до необходимата дължина и го включете в електрическата мрежа.
- Напълнете каната с вода. Сварете водата и я изсипете. Повторете процедурата. Това се прави с цел каната да бъде чиста за нормална употреба.
- Когато водата заври за пръв път, добавете една супена лъжица бял оцет.

Варене на вода

- Напълнете каната с вода през отвора или вдигнете капака (натиснете бутона за отваряне на капака).
- Проверете количеството спрямо маркираните нива върху индикатора (**min** и **max**).
- Затворете капака, така че да щракне и поставете каната върху базата.
- Натиснете ① ключа за включване и изключване. Каната подава сигнал и светва фабрично зададената температура (100 °C). Водата започва да се нагрива.
- С натискане на бутон + или – можете да настройвате температурата на около 70 °C, около 80 °C, около 90 °C или около 100 °C.
- Когато водата достигне избраната температура, каната се изключва автоматично, температурният индикатор изгасва и прозвучава сигнал.

Забележка: Температурата може да бъде променена по всяко време, докато трае нагриването. Докато каната се нагрива, на индикатора се отбелязва текущата температура; предварително зададената температура мига, докато не бъде достигната.

Ако температурата не може да се настрои, то водата в каната е по-гореща от желаната температура. Текущата температура се отбелязва на светлинния индикатор.

Можете по всяко време да изключите каната, като отново натиснете бутона за включване ①.

Внимание: Ако отстраните от базата и я поставите отново, преди да е включил процесът на нагриване, каната да продължи да нагрива водата. Избраните настройки ще бъдат изгубени (ще се възстановят фабричните настройки).

Важно: Използвайте каната само когато капакът е затворен и е поставен филтърът за котлен камък. Поради чисто физични причини базата може да събере известно количество кондензирана вода. Това е нормално и не означава, че каната тече. Когато настроите температурата на 100 °С, каната ще се изключи само след като водата достигне точката на кипене, т.е. след като побълбука известно време. След сваряването оставете каната да се охлади за 5 минути, преди отново да я напълните с вода. Не изключвайте уреда, ако каната е празна, защото в противен случай ще се включи механизмът за контрол срещу прегряване и уредът ще се изключи автоматично.

Настройка за поддържане на температурата

Можете да включите функцията **keep warm** (поддържане на температурата) с всяка настройка за температура.

Натиснете бутона **keep warm**.

Надписът **keep warm (поддържане на температурата)** светва и функцията за поддържане на температурата се активира.

За изключване натиснете отново бутона **keep warm**. Индикаторът **keep warm** (поддържане на температурата) се изключва.

Забележка: Функцията **keep warm** (поддържане на температурата) се изключва автоматично след 30 минути. Каната издава сигнал.

Почистване и поддръжка

Опасност от токов удар

Никога не потапяйте уреда във вода и не го поставяйте в миялна машина!

Не почиствайте уреда с пара.

- Преди почистване, изключете уреда от електрическия контакт.
- Почистете външната страна на каната и базата с влажна кърпа. Не използвайте силни или абразивни почистващи препарати.
- Отстранете филтъра за котлен камък, потопете го в малко оцет, а после го изплакнете добре с чиста вода.
- Изплакнете каната и филтъра за котлен камък с чиста вода.

Съвет: Почиствайте повърхността от неръждаема стомана със специални продукти, предназначени за почистване на неръждаема стомана, които можете да намерите в търговската мрежа.

Отстраняване на котлен камък

Редовното почистване на котления камък

- удължава живота на вашата кана;
- подsigурява правилно функциониране;
- спестява електроенергия.

Почиствайте каната с оцет или препарат за почистване на котлен камък, който можете да намерите в търговската мрежа.

- Напълнете каната с вода до означението **1.5** и оставете водата да заври. След това добавете малко количество бял оцет и оставете да постои няколко часа. Можете също да използвате препарат за почистване на котлен камък и да следвате инструкциите на производителя.
- Изплакнете каната и филтъра за котлен камък с чиста вода.

Внимание: Никога не използвайте твърди обекти за почистването на отлагания на котлен камък, тъй като това ще повреди уплътнението.

Съвет: Ако използвате каната всеки ден, трябва да почиствате котления камък по-често.

Отстраняване на неизправности

Каната не се нагрява; температурният индикатор не свети.

- има проблем с контрола срещу прегряване.
- Оставете каната да се охлади за известно време, така че уредът да може да се включи отново.

Уредът се изключва, преди водата да заври.

- в каната има твърде много отлагания на котлен камък.
- Почистете каната от отлагания на котлен камък съгласно инструкциите.

Технически характеристики

Електрическо свързване (напрежение – честота)	220-240 V~ 50/60 Hz
Мощност	2000-2400 W

Отвеждане



Изхвърлете опаковката по екологосъобразен начин. Този уред е обозначен в съответствие с европейската директива 2012/19/ЕС за стари електрически и електронни уреди (waste electrical and electronic equipment – WEEE). Тази директива регламентира валидните в рамките на ЕС правила за приемане и използване на стари уреди. Моля информирайте се за актуалните начини за отвеждане при специализирания търговец.

Гаранция

За този уред са валидни условията за гаранция, които са издадени от нашите представителства в съответната страна. Подробности ще Ви даде Вашия търговец, откъдето сте закупили уреда, по всяко време при запитване то Ваша страна. При използване на гаранцията на уреда е необходимо във всеки случай да представите бележката за покупката.

Запазваме си правото на промени.

Указания по безопасности

Внимательно прочтите инструкцию по эксплуатации, соблюдайте ее указания и тщательно храните ее! Передавая прибор другому человеку, дайте ему эту инструкцию. Этот прибор предназначен только для домашнего использования.

⚠ Опасность поражения током!

Используйте прибор только внутри помещений при комнатной температуре на высоте не выше 2000 м над уровнем моря. Прибор можно подключать только к электросети переменного тока через установленную согласно предписаниям розетку с заземлением. Убедитесь, что система заземления в домашней электропроводке установлена согласно предписаниям.

При подключении прибора и его эксплуатации соблюдайте данные, приведенные на заводской табличке. Ремонт прибора (напр., замену поврежденного сетевого кабеля) разрешается производить из соображений безопасности только нашей сервисной службе.

Этот прибор могут использовать дети старше 8 лет и лица с ограниченными физическими, сенсорными или умственными способностями или не имеющими достаточного опыта или знаний, если они находятся под присмотром или прошли соответствующий инструктаж относительно безопасного пользования прибором и уяснили для себя, какую опасность несет в себе прибор. Детей младше 8 лет нельзя подпускать к прибору и шнуру питания, им не разрешается пользоваться прибором. Детям нельзя играть с прибором. Производить очистку и удаление накипи детям не разрешается, за исключением тех случаев, если они старше 8 лет и выполняют эти действия под наблюдением взрослых.

Избегать попадания жидкости на разъем. Ни в коем случае не погружайте прибор, базу или сетевой кабель в воду. Используйте чайник только вместе с прилагающейся к нему базой. Пользоваться прибором допускается только при отсутствии повреждений кабеля и прибора. В случае неисправности сразу же вынуть штекер из розетки или выключить сетевое напряжение.

⚠ Опасность возгорания!

Не ставьте базу или чайник на горячие поверхности, например, на электроплиту, или вблизи них. Не допускать брызг жира, так как они могут повредить пластмассу.

⚠ Опасность ошпаривания!

Во время эксплуатации прибор нагревается. Поэтому беритесь только за ручку и открывайте крышку только в холодном состоянии. Используйте прибор только с зафиксированной крышкой. Если прибор заполняется до отметки «max», то может возникнуть опасность от брызг кипящей воды.

⚠ Опасность ожогов!

После использования поверхности нагревательного элемента или нагревательной пластины могут оставаться горячими еще определенное время.



ПРЕДУПРЕЖДЕНИЕ. Запрещается пользоваться данным прибором вблизи ванн, душей, раковин и иных емкостей, где имеется вода.

⚠ Опасность удушения!

Не разрешайте детям играть с упаковочным материалом.

⚠ Опасность травмирования!

Неправильное применение прибора может привести к травмам.

Поздравляем с приобретением данного прибора компании **Bosch**. Вы приобрели высококачественное изделие, которое доставит Вам массу удовольствия.

Составные части и элементы управления

- 1 Чайник (с индикатором уровня воды)
- 2 Крышка
- 3 Кнопка открывания крышки
- 4 Выключатель ① ВКЛ./ВЫКЛ.
- 5 Индикатор температуры (с подсветкой)
- 6 Кнопка + – (регулятор температуры)
- 7 Кнопка **keep warm** (режим поддержания температуры)
- 8 Фильтр от накипи (съёмный)
- 9 Подставка
- 10 Фиксатор для шнура

Внимание: Используйте чайник только с подставкой, входящей в комплект.

- **Наливайте в чайник только воду.** Молоко и растворимые напитки подгорят и приведут к повреждению чайника. Не включайте чайник без воды и не наполняйте его водой чрезмерно; уровень воды в чайнике не должен быть ниже отметки **min** и выше отметки **max**. Если налить в чайник слишком много воды, при кипении она будет выплескиваться!

Перед первым использованием

- Удалите с прибора все наклейки и пленку.
- Сняв сетевой шнур с фиксатора, отмотайте его на необходимую длину и включите в розетку.
- Наполните чайник водой. Доведите воду до кипения и слейте ее. Повторите процедуру несколько раз. Это поможет очистить чайник и подготовить его к использованию.
- При первом кипячении воды добавьте в нее столовую ложку белого уксуса.

Кипячение

- Налейте в чайник питьевую воду через носик или через открытую крышку (нажмите кнопку открывания крышки).
- Наливая воду, следите за отметками уровня воды (**min** и **max**).
- Закройте крышку до характерного щелчка и установите чайник на подставку.
- Нажмите выключатель ① ВКЛ./ВЫКЛ. Чайник подаст звуковой сигнал, и на индикаторе загорится установленная по умолчанию температура (100 °С). Вода начнет нагреваться.
- Нажимая кнопку + или –, можно установить температуру на 70 °С, 80 °С, 90 °С или 100 °С.
- Когда вода нагреется до заданной температуры, чайник автоматически отключится, индикатор температуры погаснет, и раздастся звуковой сигнал.

Примечание: Выбранная температура может быть изменена в любое время во время нагревания чайника. В процессе нагревания будет отображаться текущая температура воды; установленное значение температуры будет мигать до тех пор, пока вода не нагреется до заданного уровня.

Если задать температуру не удастся, вода в чайнике нагрета до температуры, больше требуемой. На индикаторе отображается текущая температура. Чайник можно выключить в любой момент, повторно нажав выключатель ① ВКЛ./ВЫКЛ..

Предостережение: Если снять чайник с подставки раньше, чем завершится процесс нагревания, а затем повторно установить чайник на подставку, процесс нагревания воды не будет продолжен. Заданные настройки будут утеряны с восстановлением заводских параметров.

Важно! Включайте чайник, предварительно закрыв крышку и установив на место фильтр от накипи. По причинам, связанным с физическими процессами, на подставке может скапливаться конденсированная вода. Это нормальное явление, которое не указывает на то, что чайник протекает. Если установить температуру на уровень 100 °С, чайник отключится автоматически после того, как вода достигнет точки кипения. Некоторое время вода должна покипеть. После кипячения дайте чайнику остыть 5 минут, прежде чем повторно наполнять его водой. Не включайте чайник, не наполнив его водой, иначе сработает предохранитель от перегрева и прибор отключится автоматически.

Режим поддержания температуры

Этот режим можно включить, нажав кнопку «**keep warm**» (поддержание температуры) при любой заданной температуре воды.

Нажмите кнопку **keep warm**. Загорится индикатор **keep warm**, сигнализируя о включении режима поддержания температуры.

Чтобы отключить этот режим, нажмите кнопку **keep warm** еще раз. Индикатор **keep warm** погаснет.

Примечание: Режим поддержания температуры воды автоматически отключается через 30 минут. При этом подается звуковой сигнал.

Чистка и обслуживание

⚠ Опасность поражения электрическим током!

Никогда не погружайте прибор в воду и не мойте его в посудомоечной машине! Не применяйте пароочистители для очистки прибора.

- Выньте вилку прибора из розетки.
- Наружную поверхность чайника и подставки протирайте увлажненной тканью. Не используйте для чистки сильнодействующие и абразивные чистящие средства.
- Снимите фильтр от накипи, погрузите его в слабый раствор уксуса и тщательно промойте чистой водой.
- Ополосните чайник и фильтр от накипи чистой водой.

Полезный совет: При очистке стальных поверхностей используйте средства для ухода за изделиями из нержавеющей стали, доступные на рынке.

Очистка от накипи

Регулярная очистка от накипи

- продлит срок службы чайника;
- обеспечит его надлежащую работоспособность;
- позволит сэкономить электроэнергию.

Для очистки чайника от накипи используйте столовый уксус или имеющиеся в продаже средства для удаления накипи.

- Наполните чайник водой до отметки **1.5** и доведите ее до кипения. Затем добавьте в воду небольшое количество белого уксуса и дайте воде отстояться несколько часов. Также можно использовать специальное средство для удаления накипи, следуя инструкциям его изготовителя.
- Ополосните чайник и фильтр от накипи чистой водой.

Предостережение: Ни в коем случае не используйте для удаления накипи твердые предметы, которые могут повредить герметичность чайника.

Полезный совет: При ежедневном использовании чайника накипь следует удалять более часто.

Самостоятельное устранение мелких неисправностей

Чайник не нагревается; индикатор температуры не загорается.

- Сработал предохранитель от перегрева.
- Дайте чайнику остыть некоторое время и повторно включите прибор.

Чайник выключается до того, как закипает вода.

- в чайнике скопилось слишком много накипи.
- Очистьте чайник от накипи, следуя вышеизложенным инструкциям.

Технические характеристики

Параметры электропитания (напряжение – частота)	220-240 В~ 50/60 Гц
Мощность	2000-2400 Вт

Утилизация



Утилизируйте упаковку с использованием экологически безопасных методов. Данный прибор имеет отметку о соответствии европейским нормам 2012/19/EU утилизации электрических и электронных приборов (waste electrical and electronic equipment – WEEE). Данные нормы определяют действующие на территории Евросоюза правила возврата и утилизации старых приборов. Информацию об актуальных возможностях утилизации Вы можете получить в магазине, в котором Вы приобрели прибор.

Условия гарантийного обслуживания

Получить исчерпывающую информацию об условиях гарантийного обслуживания Вы можете в Вашем ближайшем авторизованном сервисном центре, или в сервисном центре от производителя ООО «БСХ Бытовые Приборы», или в сопроводительной документации.

Мы оставляем за собой право на внесение изменений.

التنظيف والصيانة

⚠️ خطر التعرض لصدمة كهربائية!

لا تقم مطلقاً بغمر الجهاز في الماء أو وضعه في غسالة الأطباق!
تجنب تنظيف الجهاز بالبخار.

- قم، قبل التنظيف، بفصل الجهاز عن مأخذ التيار الكهربائي.
- قم بتنظيف السطح الخارجي للغلاية والقاعدة مستخدماً قطعة قماش رطبة. تجنب استخدام مواد التنظيف القوية أو الكاشطة.
- قم بفلتر إزالة الترسبات الجيرية، ثم اغمره في كمية قليلة من الخل، واشطفه بعد ذلك بماء صافٍ.
- اشطف الغلاية وفلتر الترسبات الجيرية بالماء الصافي.

تلميح: قم بتنظيف السطح المصنوع من الصلب الذي لا يصدأ مستخدماً أحد المنتجات التجارية للعناية بالصلب الذي لا يصدأ.

إزالة الترسبات

- إزالة الترسبات بشكل منتظم
- تجعل الغلاية تستمر في العمل لفترة أطول؛
- كما تضمن تشغيلها بشكل جيد؛
- وتوفر الطاقة.

- قم بإزالة الترسبات من الغلاية باستخدام الخل أو إحدى المواد التجارية لإزالة الترسبات.
- املا الغلاية بالماء حتى العلامة 1.5 ثم قم بغليه.
- قم، بعد ذلك، بإضافة مقدار ضئيل من الخل الأبيض ودعه لعدة ساعات. يمكنك كذلك استخدام منتج تجاري لإزالة الترسبات واتباع إرشادات جهة التصنيع.
- قم بشطف الغلاية وفلتر إزالة الترسبات الجيرية بماء صافٍ.

تحذير: لا تقم مطلقاً باستخدام أجسام صلبة لإزالة بقايا الترسبات الجيرية فمن شأن ذلك أن يتلف الختم.

نصيحة: إذا كنت تستخدم الغلاية يوميًا، فقم بإزالة الترسبات بشكل متكرر.

استكشاف الأخطاء وإصلاحها

- الغلاية لا تقوم بالتسخين؛ مؤشر درجة الحرارة لا يضيء.
- وحدة التحكم في الحرارة الزائدة مُعطلة.
- اترك الغلاية لتبرد لبعض الوقت وبالتالي يمكن تشغيل الجهاز مرة أخرى.

- إذا كان الجهاز يتوقف عن التشغيل قبل وصول الماء إلى درجة الغليان.
- فهذا يعني أن الغلاية بها ترسبات كثيرة للغلاية.
- قم بإزالة الترسبات حسب الإرشادات.

المواصفات الفنية

التوصيل بالكهرباء (الجهد - التردد)	220-240 فولت ~ 50/60 هرتز
القدرة	2000-2400 وات

التخلص من الجهاز

- التخلص من عبوة الجهاز بأسلوب يدعم الحفاظ على البيئة. هذا الجهاز مطابق للمواصفة الأوروبية 19/2012/المجموعة الاقتصادية الأوروبية الخاصة بالأجهزة الكهربائية والإلكترونية القديمة

(waste electrical and electronic equipment - WEEE).
وهذه المواصفة تحدد الإطار العام لقواعد تسري في جميع دول الاتحاد الأوروبي بخصوص استعادة الأجهزة القديمة وإعادة استغلالها. قومي باستشارة موزعك المحلي لمعرفة أحدث الأنظمة المتبعة حالياً للتخلص من الأجهزة القديمة.

شروط الضمان

- يتم تحديد شروط الضمان لهذا الجهاز من قبل ممثلنا في الدولة التي يتم فيها بيع الجهاز.
- يمكنك الحصول على تفاصيل هذه الشروط من قبل الموزع الذي اشتريته منه الجهاز. يرجى إحضار فاتورة أو إيصال الشراء في حال أصاب جهازك أي طارئ يغطيه الضمان.

نحتفظ بحقنا في إجراء أية تعديلات.

ملاحظة: قد تتغير درجة الحرارة التي تم اختيارها في أي وقت أثناء تسخين الغلاية. عندما تسخن الغلاية، تضئ قيمة درجة الحرارة الحالية؛ وتومض درجة الحرارة التي تم تحديدها مسبقاً لحين الوصول إليها. إذا تعذر ضبط درجة الحرارة، فسيكون الماء الموجود بالغلاية أكثر سخونة من درجة الحرارة المطلوبة. وتضئ قيمة درجة الحرارة الحالية. ويمكنك إيقاف تشغيل الغلاية في أي وقت بالضغط على المفتاح ① تشغيل/إيقاف مرة أخرى.

تحذير: إذا قمت برفع الغلاية عن القاعدة وغيرت من وضعها قبل انتهاء عملية التسخين، فلن تستمر الغلاية في تسخين الماء. وستفقد الإعدادات المحددة (إعادة ضبط لإعدادات المصنع).

تنبيه: استخدم الغلاية فقط عندما يكون الغطاء مغلقاً وفلتر إزالة الترسبات الجيرية في موضعه. لأسباب مادية، قد تقوم القاعدة بتجميع بعض الماء الناتج عن عملية التكدف. ويُعد هذا أمراً طبيعياً، ولا يعني أن الغلاية تسرب الماء. عندما تقوم بضبط درجة الحرارة على 100 درجة مئوية، فلن يتم إيقاف تشغيل الغلاية إلا بعد وصول الماء لدرجة الغليان، أي عندما يصدر فقاع لفترة قصيرة من الوقت. بعد انتهاء عملية الغليان، اترك الغلاية لتبرد لمدة 5 دقائق قبل إعادة ملئها بالماء. تجنب تشغيل الجهاز إذا ما كانت الغلاية فارغة، هذا وإلا فستتدخل وحدة تحكم في الحرارة الزائدة ويتم إيقاف تشغيل الجهاز تلقائياً.

إعداد Keep warm (الحفاظ على السخونة)

يمكنك تشغيل ميزة (الحفاظ على درجة الحرارة) مع أي إعداد درجة حرارة. اضغط على الزر keep warm (الحفاظ على السخونة) ليضيء، وبالتالي يتم تنشيط الوظيفة. لإيقاف التشغيل، اضغط على الزر keep warm مرة أخرى. وسيتم إيقاف تشغيل المؤشر keep warm (الحفاظ على السخونة).

ملاحظة: يتم إيقاف تشغيل ميزة keep warm (الحفاظ على السخونة) تلقائياً بعد مرور 30 دقيقة. وتصدر إشارة عن الغلاية.

هام

لا تستخدم الغلاية إلا مع القاعدة المرفقة بها. امل الغلاية بالماء فقط. فمن شأن الحليب والمشروبات الفورية أن تتسبب في حرق الجهاز وإتلافه. لا تقم مطلقاً بتشغيل الغلاية دون ملئها بالماء وتجنب ملأها بشكل زائد؛ لاحظ علامتي min (الحد الأدنى) و max (الحد الأقصى). إذا كانت الغلاية مملوءة بالكامل، فسيفيض الماء المغلي خارج الغلاية!

قبل استخدام الغلاية للمرة الأولى

■ قم بإزالة أية ملصقات أو غطية.
■ قم بفك المقدار المناسب من الكابل من حاوية الكابلات ثم قم بتوصيله.
■ امل الغلاية بالماء. قم بوضع الماء في الغلاية ثم اسكبه منها. وكرر هذه العملية عدة مرات. فسيجعلنا هذا نتأكد من نظافة الغلاية لاستخدامها بشكل طبيعي.
■ عند وصول الماء لدرجة الغليان لأول مرة، قم بإضافة مقدار معلقة مائدة من الخل الأبيض.

عملية غلي الماء

■ امل الغلاية بماء عذب من خلال الصنبور أو الغطاء المفتوح (اضغط على زر فتح الغطاء).
■ تحقق من كمية الماء من خلال قراءة علامات مؤشر مستوى الماء (min «الحد الأدنى» و max «الحد الأقصى».)
■ ألق الغطاء حتى يستقر في موضعه ثم ضع الغلاية على القاعدة.
■ اضغط على مفتاح ① تشغيل/إيقاف. ستصدر إشارة عن الغلاية، وتضئ قيمة درجة الحرارة المضبوطة بالمصنع (100 درجة مئوية). ثم يتم تسخين الماء.
■ بالضغط على الزر أو يمكنك ضبط درجة الحرارة على ما يقرب من 70 درجة مئوية أو ما يقرب من 80 درجة مئوية أو ما يقرب من 90 درجة مئوية أو ما يقرب من 100 درجة مئوية.
■ عند وصول درجة حرارة الماء إلى الدرجة المحددة، فسيتم إيقاف تشغيل الغلاية تلقائياً، وينطفئ مؤشر درجة الحرارة، وتصدر إشارة صوتية.

⚠ خطر نشوب حريق!

لا تضع القاعدة أو الغلاية على سطح ساخن أو بالقرب منه، مثل صفيحة الموقد. تجنب رذاذ الدهن فقط يتضرر البلاستيك.

⚠ خطر التعرض للحروق!

ترتفع درجة حرارة الجهاز أثناء الاستخدام. ولذا احرص على مسك الجهاز من المقبض فقط وعدم فتح الغطاء إلا عندما يبرد. احرص على غلق الغطاء عند استخدام الجهاز. عند ملء الجهاز أعلى من علامة «max» قد تتعرض لخطر بسبب رذاذ الماء المغلي.

⚠ خطر حدوث حروق!

قد يظل سطح سخان أو لوح التسخين ساخناً لبعض الوقت بعد الاستخدام.

تحذير: لا تستخدم هذا الجهاز بالقرب من أحواض الاستحمام، أو الدش، أو أحواض الغسيل، أو أي وعاء آخر يحتوي على ماء.

**⚠ خطر الاختناق!**

يجب عدم السماح لأطفال باللعب بمواد التغليف.

⚠ خطر حدوث إصابات!

الاستخدام الخاطئ للجهاز يمكن أن يؤدي إلى حدوث إصابات.

الأجزاء وعناصر التحكم في التشغيل

- 1 الغلاية (مزودة بمؤشر يشير لمستوى المياه)
- 2 الغطاء
- 3 زر فتح الغطاء
- 4 مفتاح ① التشغيل/الإيقاف
- 5 مؤشر الحرارة (مُضاء)
- 6 زر + - (ضبط درجة الحرارة)
- 7 زر **keep warm** (الحفاظ على السخونة)
- 8 فلترة إزالة الرواسب الجيرية (قابل للإزالة)
- 9 القاعدة
- 10 حاوية الكابلات

تهانينا لشرايك هذا الجهاز من **Bosch**. لقد حصلت على منتج فائق الجودة سوف يمنحك الكثير من المتعة.

تعليمات الأمان

برجاء قراءة إرشادات الاستخدام بأكملها بعناية والتعامل مع الجهاز بالأسلوب الموضح فيها، والحفاظ عليها للرجوع إليها عند الحاجة! في حالة قيامكم بإعطاء الجهاز لشخص آخر يرجى منكم تسليمه إرشادات الاستخدام هذه سويا مع الجهاز. هذا الجهاز مخصص للاستخدام المنزلي فقط.

⚠️ خطر حدوث صدمة كهربائية!

لا تستخدم الجهاز سوى في الأماكن الداخلية وفي درجة حرارة الغرفة، وعلى ارتفاع أقل من 2000 متر فوق مستوى سطح البحر. ينبغي توصيل الجهاز فقط بمقبس مركب بطريقة سليمة ومزود بوصلة تأريض على أن تكون شبكة الكهرباء ذات تيار متردد. تأكد من أن نظام أسلاك الحماية الأرضية الخاص بتركيبات المنزل الكهربائية مركبة وفقاً للوائح المعنية.

يجب عدم توصيل وتشغيل الجهاز إلا وفقاً للبيانات المنصوص عليها في لوحة بيانات الطراز. لا يسمح بإجراء أية أعمال إصلاح، مثل استبدال كبل إمداد بالكهرباء تالف، إلا من قبل خدمة العملاء التابعة لشركتنا، وذلك لتجنب تعريض أشخاص أو أشياء للخطر. هذا الجهاز يمكن أن يتم استخدامه من قبل أطفال يبلغ عمرهم 8 سنوات أو ما يزيد عن ذلك ومن قبل أشخاص ذوي قدرات بدنية أو حسية أو ذهنية محدودة أو نقص في الخبرة و/أو نقص في المعارف والمعلومات، وذلك عندما يكون جاري الإشراف عليهم أو بعد أن يكون قد تم إعطائهم إرشادات تفصيلية بشأن كيفية الاستخدام الآمن للجهاز وبعد أن يكونوا قد فهموا جيداً الأخطار المترتبة على استخدام الجهاز. يجب الحفاظ على الأطفال الذين يقل عمرهم عن 8 سنوات بعيداً عن الجهاز وعن كبل التوصيل بالكهرباء، ولا يسمح لهم بتشغيل الجهاز. يجب عدم السماح للأطفال بأن يقوموا باللعب بالجهاز. أعمال التنظيف وإزالة الرواسب لا يسمح بأن يتم إجراؤها من قبل أطفال، إلا إذا كانوا يبلغون من العمر 8 سنوات أو أكثر، وتحت الإشراف عليهم عند قيامهم بذلك.

تجنب الانسكاب على الموصل. احذر من غمر الجهاز أو القاعدة أو كابل الطاقة في المياه. لا تستخدم الغلاية إلا مع القاعدة المرفقة معها.

لا يستخدم إلا إذا لم يكن في التوصيلات أو الجهاز أي أضرار. في حالة حدوث خلل يتم على الفور إخراج قابس الجهاز من مقبس التغذية بالتيار الكهربائي أو فصل التغذية بالجهد الكهربائي.

Kundendienst – Customer Service

DE Deutschland, Germany

BSH Hausgeräte Service GmbH
Zentralwerkstatt für kleine Hausgeräte
Trautskirchener Strasse 6-8
90431 Nürnberg

Online Auftragsstatus, Filterbeutel-
Konfigurator und viele weitere
Infos unter:
www.bosch-home.com

Reparaturservice, Ersatzteile &
Zubehör, Produkt-Informationen:
Tel.: 0911 70 440 040

<mailto:cp-servicecenter@bshg.com>
Wir sind an 365 Tagen rund um die Uhr
erreichbar.

AE United Arab Emirates, الإمارات العربية المتحدة

BSH Home Appliances FZE
Round About 13,
Plot Nr MO-0532A
Jebel Ali Free Zone – Dubai
Tel.: 04 881 4401
<mailto:service.uae@bshg.com>
www.bosch-home.com/ae

AL Republika e Shqiperise, Albania

ELEKTRO-SERVIS sh.p.k
Rr. Shkelqim Fusha, Selite,
Pallati "Matrix Konstruktion",
Kati 0 dhe +1
1023 Tirane
Tel.: 4 2278 130, -131
Fax: 4 2278 130
<mailto:info@elektro-servis.com>

EXPERT SERVIS
Rruga e Kavajes,
Kulla B Nr 223/1 Kati I
1023 Tirane
Tel.: 4 480 6061
Tel.: 4 227 4941
Fax: 4 227 0448
Cel: +355 069 60 45555
<mailto:info@expert-servis.al>

AT Österreich, Austria

BSH Hausgeräte Gesellschaft mbH
Werkkundendienst für Hausgeräte
Quellenstrasse 2a
1100 Wien

Online Reparaturannahme,
Ersatzteile und Zubehör und viele
weitere Infos unter:
www.bosch-home.at
Reparaturservice, Ersatzteile & Zubehör,
Produktinformationen
Tel.: 0810 550 511
<mailto:vie-stoerungsannahme@bshg.com>
Wir sind an 365 Tagen rund um die Uhr für
Sie erreichbar.

AU Australia

BSH Home Appliances Pty. Ltd.
Gate 1, 1555 Centre Road
Clayton, Victoria 3168
Tel.: 1300 369 744*
Fax: 1300 306 818
<mailto:aftersales.au@bshg.com>
www.bosch-home.com.au
*Mo-Fr: 24 hours

BA Bosna i Hercegovina, Bosnia-Herzegovina

"HIGH" d.o.o.
Gradačacka 29b
71000 Sarajevo
Tel.: 061 10 09 05
Fax: 033 21 35 13
mailto:bosch_siemens_sarajevo@yahoo.com

BE Belgique, België, Belgium

BSH Home Appliances S.A.
Avenue du Laerbeek 74
Laarbeeklaan 74
1090 Bruxelles – Brussel
Tel.: 070 222 141
Fax: 024 757 291
<mailto:bru-repairs@bshg.com>
www.bosch-home.be

BG Bulgaria

BSH Domakinski Uredi Bulgaria EOOD
115K Tsarigradsko Chaussée Blvd.
European Trade Center Building, 5th floor
1784 Sofia
Tel.: 0700 208 17
Fax: 02 878 79 72
<mailto:informacia.servis-bg@bshg.com>
www.bosch.home.bg

BH Bahrain, مملكة البحرين

Khalaifat Est.
P.O. Box 5111
Manama
Tel.: 01 7400 553
<mailto:service@khalaifat.com>

BY Belarus, Беларусь

ООО "БСХ Бытовая техника"
ten.: 495 737 2961
<mailto:mok-kdhl@bshg.com>

CH Schweiz, Suisse, Svizzera, Switzerland

BSH Hausgeräte AG
Werkkundendienst für Hausgeräte
Fahrweidstrasse 80
8954 Geroldswil
<mailto:ch-info.hausgeraete@bshg.com>

Service Tel.: 0848 840 040
Service Fax: 0848 840 041
<mailto:ch-reparatur@bshg.com>
Ersatzteile Tel.: 0848 880 080
Ersatzteile Fax: 0848 880 081
<mailto:ch-ersatzteil@bshg.com>
www.bosch-home.com

CY Cyprus, Κύπρος

BSH Ikiakes Syskeves-Service
39, Arh. Makaanriou III Str.
2407 Egomi/Nikosia (Lefkosia)
Tel.: 7777 8007
Fax: 022 658 128
<mailto:bsh.service.cyprus@cytanet.com.cy>

CZ Česká Republika, Czech Republic

BSH domácí spotřebiče s.r.o.
Firemní servis domácích spotřebičů
Pekařská 10b
155 00 Praha 5
Tel.: 0251 095 546
Fax: 0251 095 549
www.bosch-home.com/cz

DK Danmark, Denmark

BSH Hvidevarer A/S
Telegrafvej 4
2750 Ballerup
Tel.: 44 89 89 85
Fax: 44 89 89 86
<mailto:BSH-Service-DK@BSHG.com>
www.bosch-home.dk

EE Eesti, Estonia

SIMSON OÜ
Türi tn.5
11313 Tallinn
Tel.: 0627 8730
Fax: 0627 8733
<mailto:servicenet@servicenet.ee>
www.simson.ee

Renerki Kaubanduse OÜ
Tammisaare tee 134B (Euronicsi kaupluses)
12918 Tallinn
Tel.: 0651 2222
Fax: 0516 7171
<mailto:klienditeenindus@renerk.ee>
www.renerk.ee

Eliser OÜ

Mustamäe tee 24
10621 Tallinn
Tel.: 0665 0090
<mailto:hooldus@eliser.ee>
www.kodumasinat-remont.ee

ES España, Spain

BSH Electrodomésticos España S.A.
Servicio Oficial del Fabricante
Parque Empresarial PLAZA,
C/ Manfredonia, 6
50197 Zaragoza
Tel.: 902 245 255 o 976 305 713
Fax: 976 578 425
<mailto:CAU-Bosch@bshg.com>
www.bosch-home.es

FI Suomi, Finland

BSH Kodinkoneet Oy
Itälahdenkatu 18 A, PL 123
00201 Helsinki
Tel.: 0207 510 700
Fax: 0207 510 780
<mailto:Bosch-Service-FI@bshg.com>
www.bosch-home.fi
Lankapuhelimesta 8,28 snt/puhelu
+ 7 snt/min (alv 24%)
Matkapuhelimesta 8,28 snt/puhelu
+ 17 snt/min (alv 24%)

FR France

BSH Electroménager S.A.S.
50 rue Ardoin – CS 50037
93406 SAINT-OUEN cedex
Service interventions à domicile:
01 40 10 11 00
Service Consommateurs:

0 892 698 010 

<mailto:soa-bosch-conso@bshg.com>
Service Pièces Détachées et
Accessoires:

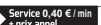
0 892 698 009 

www.bosch-home.fr

GB Great Britain

BSH Home Appliances Ltd.
Grand Union House
Old Wolverton Road
Wolverton
Milton Keynes MK12 5PT
To arrange an engineer visit, to order spare parts and accessories or for product advice please visit www.bosch-home.co.uk or call Tel.: 0344 892 8979*

*Calls are charged at the basic rate, please check with your telephone service provider for exact charges

GR Greece, Ελλάδα

BSH Ikiakes Siskeves A.B.E.
Central Branch Service
17 km E.O. Athinon-Lamias & Potamou 20
14564 Kifisia
Πανελλήνιο τηλέφωνο: 181 82 (Αστική χρέωση)
mailto:nkf-CustomerService@bshg.com
www.bosch-home.gr

HK Hong Kong, 香港

BSH Home Appliances Limited
Unit 1 & 2, 3rd Floor,
North Block, Skyway House,
3 Sham Mong Road
Tai Kok Tsui, Kowloon
Hong Kong
Tel.: 2565 6151
Fax: 2565 6681
mailto:bosch.hk.service@bshg.com
www.bosch-home.cn

HR Hrvatska, Croatia

BSH kućni uređaji d.o.o.
Kneza Branimira 22
10000 Zagreb
Tel.: 01 552 08 88
Fax: 01 640 36 03
mailto:informacije.servis-hr@bshg.com
www.bosch-home.com/hr

HU Magyarország, Hungary

BSH Háztartási Készülék
Kereskedelmi Kft.
Háztartási gépek márkaszervize
Királyhágó tér 8-9.
1126 Budapest

Hibabejelentés
Tel.: +361 489 5461
Fax: +361 201 8786
mailto:hibabejelentés@bsh.hu
Alkatrészrendelés
Tel.: +361 489 5463
Fax: +361 201 8786
mailto:alkatrészrendeles@bsh.hu
www.bosch-home.com/hu

IE Republic of Ireland

BSH Home Appliances Ltd.
Unit F4, Ballymount Drive
Ballymount Industrial Estate
Walkinstown
Dublin 12
Service Requests, Spares and Accessories
Tel.: 01450 2655*
Fax: 01450 2520
www.bosch-home.co.uk
*0.03 € per minute at peak.
Off peak 0.0088 € per minute.

IL Israel, ישראל

C/S/B/ Home Appliance Ltd.
1, Hamasger St.
North Industrial Park
Lod, 7129801
Tel.: 08 9777 222
Fax: 08 9777 245
mailto:csb-serv@csb-ltd.co.il
www.bosch-home.co.il

IN India, Bhārat, भारत

BSH Household Appliances
Mfg. Pvt. Ltd. Arena House, Main Bldg,
2nd Floor,
Plot No. 103, Road No. 12,
MIDC, Andheri East
Mumbai 400 093
Toll Free 1800 266 1880*
www.bosch-home.com/in
* Mo-Sa: 8.00am to 8.00pm
(exclude public holidays)

IS Iceland

Smith & Norland hf.
Noatuni 4
105 Reykjavik
Tel.: 0520 3000
Fax: 0520 3011
www.sminor.is

IT Italia, Italy

BSH Elettrodomestici S.p.A.
Via. M. Nizzoli 1
20147 Milano (MI)
Numero verde 800 829 120
mailto:info.it@bosch-home.com
www.bosch-home.com/it

KZ Kazakhstan, Қазақстан

IP Turebekov Yerzhan
Nurmanovich
Jangeldina str. 15
Shimkent 160018
Tel.: 0252 31 00 06
mailto:evrika_kz@mail.ru

LB Lebanon, لبنان

Teheni, Hana & Co.
Boulevard Dora 4043 Beyrouth
P.O. Box 90449
Jdeideh, 1202 2040
Tel.: 01 255 211
mailto:Info@Teheni-Hana.com

LT Lietuva, Lithuania

Senuku prekybos centras UAB
Jonavos g. 62
44192 Kaunas
Tel.: 0372 12146
Fax: 0372 12165
www.senukai.lt

UAB "AG Service"
R. Kalantos g. 32
52494 Kaunas
Tel.: 0700 556 55
Fax: 037 331 363
mailto:servisas@agservice.lt
www.agservice.lt

Baltic Continent Ltd.
Lukšio g. 23
09132 Vilnius
Tel.: 05 274 1788
Fax: 05 274 1722
mailto:info@balticcontinent.lt
www.balticcontinent.lt

LU Luxembourg

BSH électroménagers S.A.
13-15, ZI Breedeweues
1259 Senningerberg
Tel.: 26349 300
Fax: 26349 315
Reparaturen: lux-repair@bshg.com
Ersatzteile: lux-spare@bshg.com
www.bosch-home.com/lu

LV Latvija, Latvia

SIA "General Serviss"
Bulju iela 70c
1067 Rīga
Tel.: 06742 52 32
mailto:info@serviscentrs.lv
www.serviscentrs.lv

Elkor Serviss
Brīvības gatve 201
1039 Rīga
Tel.: 067 070 520; -36
Fax: 067 070 524
mailto:info@elkorserviss.lv
www.elkorserviss.lv

Sia Elektronika-Serviss
Tadaikū iela 4
1004 Rīga
Tel.: 067 717 060
Fax: 067 601 235
mailto:serviss@elektronika.lv
www.elektronika.lv

MD Moldova

S.R.L. "Rialto-Studio"
ул. Щуцева 98
2012 Кишинев
тел./ факс: 022 23 81 80
mailto:bosch-md@mail.ru

ME Crna Gora, Montenegro

Elektronika komerc
Ul. Slobode 17
84000 Bijelo Polje
Tel./Fax: 050 432 575
Mobil: 069 324 812
mailto:ekobosch.servis@t-com.me

MK Macedonia, Македонија

GORENEC
Jane Sandanski 69 lok. 3
1000 Skopje
Tel.: 022 454 600
Mobil: 070 697 463
mailto:gorenecc@yahoo.com

MT Malta

Oxford House Ltd.
Notabile Road
Mriehel BKR 14
Tel.: 021 442 334
Fax: 021 488 656
www.oxfordhouse.com.mt

MV Raajjeyge Jumhooriyyaa, Maldives

Lintel Investments
Ma. Maadheli, Majeedhee Magu
Malé
Tel.: 0331 0742
mailto:mohamed.zuhree@
lintel.com.mv

NL Nederlande, Netherlands

BSH Huishoudapparaten B.V.
Taurusavenue 36
2132 LS Hoofddorp
Storingsmelding:
Tel.: 088 424 4010
Fax: 088 424 4845
mailto:bosch-contactcenter@
bshg.com

Onderdelenverkoop:
Tel.: 088 424 4010
Fax: 088 424 4801
mailto:bosch-onderdelen@bshg.com
www.bosch-home.nl

NO Norge, Norway

BSH Husholdningsapparater A/S
Grensesvingen 9
0661 Oslo
Tel.: 22 66 06 00
Fax: 22 66 05 50
mailto:Bosch-Service-NO@bshg.com
www.bosch-home.no

NZ New Zealand

BSH Home Appliances Ltd.
Unit F 2, 4 Orbit Drive
Mairangi Bay
Auckland 0632
Tel.: 0800 245 700*
Fax: 0800 256 535
mailto:aftersales.nz@bshg.com
www.bosch-home.co.nz
* Mo-Fr: 8.30am to 4.00pm
(exclude public holidays)

PL Polska, Poland

BSH Sprzęt Gospodarstwa
Domowego sp. z o.o.
Al. Jerozolimskie 183
02-222 Warszawa
Centrala Serwisu
Tel.: 801 191 534
Fax: 022 572 7709
mailto:Serwis.Fabryczny@bshg.com
www.bosch-home.pl

PT Portugal

BSHP Electrodomésticos,
Sociedade Unipessoal, Lda.
Rua Alto do Montijo, nº 15
2790-012 Carnaxide
Tel.: 214 250 730
Fax: 214 250 701
mailto:bosch.electrodomesticos.pt@
bshg.com
www.bosch-home.pt

RO România, Romania

BSH Electrocasnice srl.
Sos. Bucuresti-Ploiesti,
nr. 19-21, sect. 1
13682 Bucuresti
Tel.: 021 203 9748
Fax: 021 203 9733
mailto:service.romania@bshg.com
www.bosch-home.ro

RU Russia, Россия

ООО "БСХ Бытовая техника"
Сервис от производителя
Малая Калужская 19/1
119071 Москва
тел.: 495 737 2961
mailto:mok-kdhl@bshg.com
www.bosch-home.com

SA Kingdom Saudi Arabia,

المملكة العربية السعودية
Abdul Latif Jameel Electronics
and Airconditioning Co. Ltd.
BOSCH Service centre,
Kilo 5 Old Makkah Road
(Next to Toyota), Jamiah Dist.
P.O.Box 7997
Jeddah 21472
Tel.: 800 244 0043
mailto:kunnumalsp@alj.com
www.aljelectronics.com.sa

SE Sverige, Sweden

BSH Home Appliances AB
Landsvägen 32
169 29 Solna
Tel.: 0771 11 22 77 local rate
mailto:Bosch-Service-SE@bshg.com
www.bosch-home.se

SG Singapore, 新加坡

BSH Home Appliances Pte. Ltd.
Block 4012, Ang Mo Kio Avenue 10
#01-01 Techplace 1
Singapore 569628
Tel.: 6751 5000*
Fax: 6751 5005
mailto:bshsgp.service@bshg.com
www.bosch-home.com.sg
* Mo-Fr: 8.30am to 7.00pm, Sa: 8.30am to 5.30pm
(exclude public holidays)

SI Slovenija, Slovenia

BSH Hišni aparati d.o.o.
Litostrojska 48
1000 Ljubljana
Tel.: 01 583 07 00
Fax: 01 583 08 89
mailto:informacije.servis@bshg.com
www.bosch-home.com/si

SK Slovensko, Slovakia

BSH domácí spotřebiče s.r.o.
Organizačná zložka Bratislava
Galvaniho 17/C
821 04 Bratislava
Tel.: 02 44 45 20 41
mailto:opravy@bshg.com
www.bosch-home.com/sk

TR Türkiye, Turkey

BSH Ev Aletleri Sanayi
ve Ticaret A.Ş.
Fatih Sultan Mehmet Mahallesi
Balkan Caddesi No: 51
34771 Ümraniye, İstanbul
Tel.: 0 216 444 6333*
Fax: 0 216 528 9188*
mailto:careline.turkey@bshg.com
www.bosch-home.com/tr
* Çağrı merkezini sabit hatlardan
aramanın bedeli şehir içi ücretlendirmede,
Çep telefonlarından ise kullanılan
tarifeye göre değişiklik göstermektedir

TW Taiwan, 台灣

我們期望您不斷的鼓勵與指導，
任何諮詢或服務需求，
歡迎洽詢客服專線
BSH Home Appliances Private Limited
台北市內湖區洲子街80號11樓
11F., No.80, Zhouzi St., Neihu Dist.
Taipei City 11493
Tel.: 0800 368 888
Fax: 02 2627 9788
mailto:bshstzn-service@bshg.com
www.bosch-home.com.tw

UA Ukraine, Україна

ТОВ "БСХ Побутова Техніка"
тел.: 044 490 2095
mailto:bsh-service.ua@bshg.com
www.bosch-home.com.ua

XK Kosovo

Service-General SH.P.K.
Rruga Mag Prishtine-Ferizaj
70000 Ferizaj
Tel.: 0290 321 434
Tel.: 0290 330 723
mailto:a_service@
gama-electronics.com

XS Srbija, Serbia

BSH Kućni aparati d.o.o.
Milutina Milankovića br. 9ž
11070 Novi Beograd
Tel.: 011 353 70 08
Fax: 011 205 23 89
mailto:informacije.servis-sr@
bshg.com
www.bosch-home.rs

ZA South Africa

BSH Home Appliances (Pty) Ltd.
15th Road Randjespark
Private Bag X36, Randjespark
1685 Midrand – Johannesburg
Tel.: 086 002 6724
Fax: 086 617 1780
mailto:applianceserviceza@bshg.com
www.bosch-home.com/za

Garantiebedingungen

DEUTSCHLAND (DE)

Bosch-Infoteam

(Mo-Fr: 8.00-18.00 Uhr erreichbar)

Für Produktinformationen sowie Anwendungs- und Bedienungsfragen **zu kleinen Hausgeräten**:

Tel.: 0911 70 440 040 oder unter
bosch-infoteam@bshg.com

Für dieses Gerät leisten wir Garantie gemäß nachstehenden Bedingungen:

Nur für Deutschland gültig!

1. Wir beheben unentgeltlich nach Maßgabe der folgenden Bedingungen (Nr. 2–6) Mängel am Gerät, die nachweislich auf einem Material- und/oder Herstellungsfehler beruhen, wenn sie uns unverzüglich nach Feststellung und innerhalb von 24 Monaten nach Lieferung an den Erstendabnehmer gemeldet werden. Zeigt sich der Mangel innerhalb von 6 Monaten ab Lieferung, wird vermutet, dass es sich um einen Material- oder Herstellungsfehler handelt.

2. Die Garantie erstreckt sich nicht auf leicht zerbrechliche Teile wie z. B. Glas oder Kunststoff bzw. Glühlampen.

Eine Garantiepflicht wird nicht ausgelöst durch geringfügige Abweichungen von der Soll-Beschaffenheit, die für Wert und Gebrauchstauglichkeit des Gerätes unerheblich sind, oder durch Schäden aus chemischen und elektrochemischen Einwirkungen von Wasser, sowie allgemein aus anomalen Umweltbedingungen oder sachfremden Betriebsbedingungen oder wenn das Gerät sonst mit ungeeigneten Stoffen in Berührung gekommen ist. Ebenso kann keine Garantie übernommen werden, wenn die Mängel am Gerät auf Transportschäden, die nicht von uns zu vertreten sind, nicht fachgerechte Installation und Montage, Fehlgebrauch, eine nicht haushaltsübliche Nutzung, mangelnde Pflege oder Nichtbeachtung von Bedienungs- oder Montagehinweisen zurückzuführen sind.

Der Garantieanspruch erlischt, wenn Reparaturen oder Eingriffe von Personen vorgenommen werden, die hierzu von uns nicht ermächtigt sind, oder wenn unsere Geräte mit Ersatzteilen, Ergänzungs- oder Zubehörteilen versehen werden, die keine Originalteile sind und dadurch ein Defekt verursacht wird.

3. Die Garantieleistung erfolgt in der Weise, dass mangelhafte Teile nach unserer Wahl unentgeltlich instandgesetzt oder durch einwandfreie Teile ersetzt werden.

Geräte, die zumutbar (z. B. im PKW) transportiert werden können, und für die unter Bezugnahme auf diese Garantie eine Garantieleistung beansprucht wird, sind unserer nächstgelegenen Kundendienststelle oder unserem Vertragskundendienst zu übergeben oder zuzusenden. Instandsetzungen am Aufstellungsort können nur für stationär betriebene (feststehende) Geräte verlangt werden.

Es ist jeweils der Kaufbeleg mit Kauf- und/oder Lieferdatum vorzulegen. Ersetzte Teile gehen in unser Eigentum über.

4. Sofern die Nachbesserung von uns abgelehnt wird oder fehlschlägt, wird innerhalb der oben genannten Garantiezeit auf Wunsch des Endabnehmers kostenfrei gleichwertiger Ersatz geliefert.

5. Garantieleistungen bewirken weder eine Verlängerung der Garantiefrist, noch setzen sie eine neue Garantiefrist in Lauf. Die Garantiefrist für eingebaute Ersatzteile endet mit der Garantiefrist für das ganze Gerät.

6. Weitergehende oder andere Ansprüche, insbesondere solche auf Ersatz außerhalb des Gerätes entstandener Schäden sind – soweit eine Haftung nicht zwingend gesetzlich angeordnet ist – ausgeschlossen.

Diese Garantiebedingungen gelten für in Deutschland gekaufte Geräte. Werden Geräte ins Ausland verbracht, die die technischen Voraussetzungen (z. B. Spannung, Frequenz, Gasarten, etc.) für das entsprechende Land aufweisen und die für die jeweiligen Klima- und Umweltbedingungen geeignet sind, gelten diese Garantiebedingungen auch, soweit wir in dem entsprechenden Land ein Kundendienstnetz haben. Für im Ausland gekaufte Geräte gelten die von unserer jeweils zuständigen Landesvertretung herausgegebenen Garantiebedingungen. Diese können Sie über Ihren Fachhändler, bei dem Sie das Gerät gekauft haben, oder direkt bei unserer Landesvertretung anfordern.

Beachten Sie unser weiteres Kundendienst-Angebot:

Auch nach Ablauf der Garantie stehen Ihnen unser Werkskundendienst und unsere Servicepartner zur Verfügung.

Robert Bosch Hausgeräte GmbH
Carl-Wery-Straße 34
81739 München, GERMANY

 Beratung und Reparaturauftrag bei Störungen

DE 0911 70 440 040

AT 0810 550 511

CH 0848 840 040

Die Kontaktdaten aller Länder finden Sie im beiliegenden Kundendienst-Verzeichnis.

Robert Bosch Hausgeräte GmbH

Carl-Wery-Straße 34

81739 München, GERMANY

www.bosch-home.com



9001320849

970602