



Russell Hobbs



- GB
- DE
- FR
- NL
- IT
- ES
- PT
- DK
- SE
- NO
- FI
- RU
- CZ
- SK
- PL
- HR
- SI
- GR
- HU
- TR
- RO
- BG
- AE

24720-56

 www.russellhobbs.com

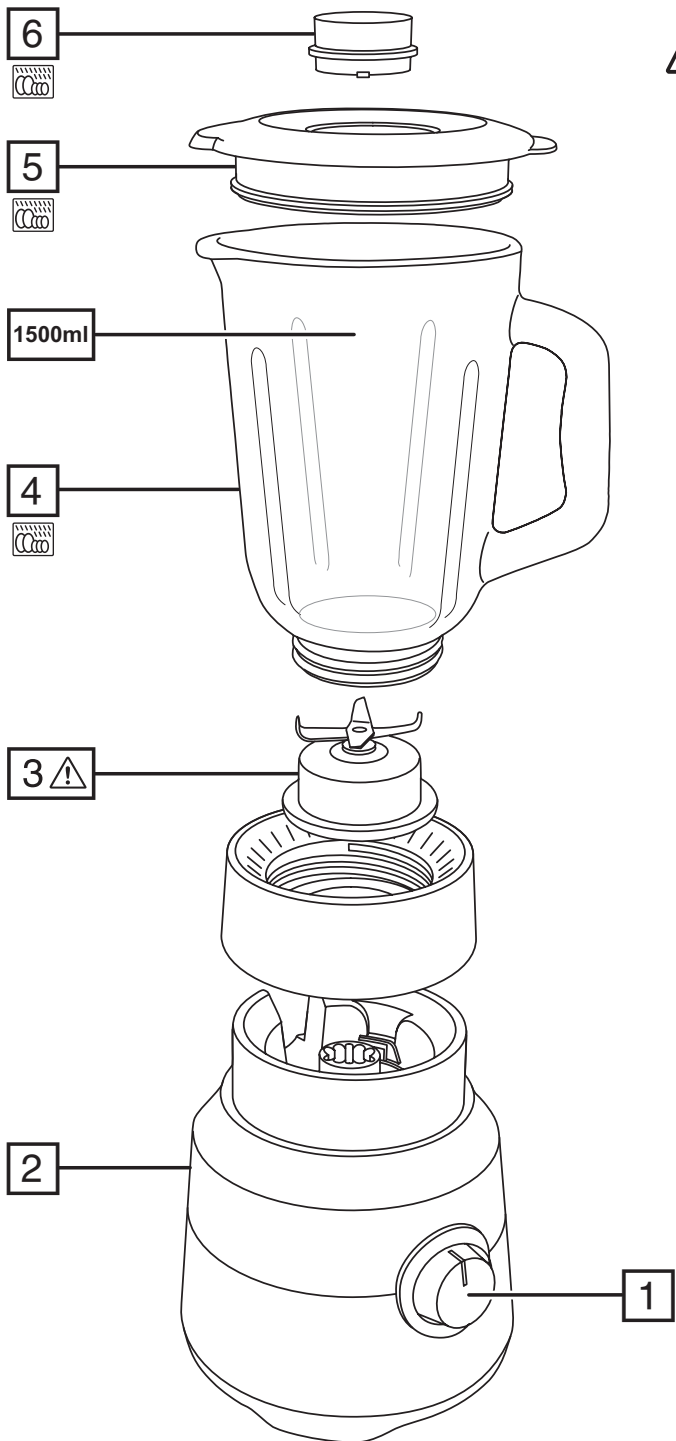

Read the instructions, keep them safe, pass them on if you pass the appliance on. Remove all packaging before use.



IMPORTANT SAFEGUARDS

Follow basic safety precautions, including:

This appliance can be used by persons with reduced physical, sensory or mental capabilities or lack of experience and knowledge if they have been supervised/instructed and understand the hazards involved. Children must not use or play with the appliance. Keep the appliance and cable out of reach of children.

⚠ To avoid injury, take care when handling the blades, emptying the jug, and cleaning.

⚠ Don't add hot liquid (over 40°C) as it may be ejected due to sudden steaming.

Misuse of the appliance may cause injury.

Unplug the appliance before assembly, disassembly, or cleaning.

Don't leave the appliance unattended while plugged in.

If the cable is damaged, it must be replaced by the manufacturer, its service agent, or someone similarly qualified to avoid a hazard.

- ⊗ Don't put the motor unit in liquid.
- Switch off (O) before fitting the jug to the motor unit.
- Don't use accessories or attachments other than those we supply.
- Don't use the appliance for any purpose other than those described in these instructions.
- Don't operate the appliance if it's damaged or malfunctions.
- Don't run the motor continuously for more than 2 minutes because it may overheat. After 2 minutes switch off for at least 2 minutes to allow the motor to cool.

HOUSEHOLD USE ONLY

DIAGRAMS

- | | |
|------------------|--------|
| 1. Speed control | 4. Jug |
| 2. Motor unit | 5. Lid |
| 3. Blade unit | 6. Cap |

BEFORE USING FOR THE FIRST TIME

Turn to "CARE AND MAINTENANCE" and clean the appliance, to remove manufacturing dust, etc.

USING

In use, treat the jug and blade unit as a single unit.

1. Sit the motor unit on a stable, level surface.
2. Check that the speed control is set to O.
3. Lower the jug on to the motor unit.
4. Remove the lid.
5. Put the ingredients into the jug. Don't fill past the 1500 ml mark. If you do, the contents may force the lid off when you start the motor.
6. Replace the lid. Don't operate the appliance without fitting the lid.

7. Put the plug into the power socket.
 8. Turn the speed control to the speed you want (**1** = low, **2** = high).
 9. Turn the speed control back to **0** to turn the motor off.
- Generally, large quantities, thick mixes, and a high ratio of solids to liquids require longer timings and slower speeds.
 - Smaller quantities, thinner mixes, and more liquids than solids require shorter timings and higher speeds.
 - Turning the speed control anti-clockwise to **@** will give you a short burst at high speed. In this direction, the knob is spring-loaded. When you let go, it'll return to **0**.
 - To add ingredients while the blender is working, remove the cap, pour the new ingredients through the hole, then replace the cap.
 - Check that the added ingredients don't increase the volume in the jug past the 1500ml mark.

When you have finished:

1. Switch the appliance off (**0**) and unplug it.

CARE AND MAINTENANCE

1. Switch the appliance off (**0**) and unplug it.
2. Wipe the outside of the motor unit with a clean damp cloth.
3. Hand wash the removable parts.



You may wash these parts in the dishwasher.

If you use a dishwasher, the harsh environment inside the dishwasher will affect the surface finishes. The damage should be cosmetic only, and should not affect the operation of the appliance.

BLADE UNIT

You may wish to remove the blade unit for cleaning.

1. Remove the lid.
2. Sit the jug upside down.
3. Unscrew the blade unit and lift it off.
4. Lift the seal away from the blade unit.
5. Wash the seal and blade unit in warm soapy water, rinse, and air dry.
6. Replace the seal round the blade unit.
7. Replace the blade unit and screw it firmly onto the bottom of the jug.

RECYCLING



To avoid environmental and health problems due to hazardous substances, appliances and rechargeable and non-rechargeable batteries marked with one of these symbols must not be disposed of with unsorted municipal waste. Always dispose of electrical and electronic products and, where applicable, rechargeable and non-rechargeable batteries, at an appropriate official recycling/collection point.

For recipes, please visit <http://eu.russellhobbs.com/recipes/>

Lesen Sie die Anleitung, bewahren Sie sie auf und falls Sie das Gerät an Dritte abgeben, geben Sie auch die Anleitung mit. Entfernen Sie die Verpackung vollständig, bevor Sie das Gerät einschalten.



WICHTIGE SICHERHEITSVORKEHRUNGEN

Beachten Sie bitte folgende grundlegende Vorsichtsmaßnahmen:

Dieses Gerät ist für die Nutzung von Personen mit eingeschränkten physischen, sensorischen oder geistigen Fähigkeiten oder Mangel an Erfahrung und Wissen geeignet, wenn ihnen die Handhabung erklärt wurde/sie dabei beaufsichtigt werden und ihnen die damit verbundenen Gefahren bewusst sind. Kinder dürfen das Gerät weder verwenden noch damit spielen. Bewahren Sie das Gerät und das Kabel außer Reichweite von Kindern auf.

⚠ Um Verletzungen zu vermeiden, seien Sie im Umgang mit den Messern, beim Leeren des Mixbehälters sowie bei der Reinigung vorsichtig.

⚠ Füllen Sie keine heiße Flüssigkeit (höher als 40°C) ein, da diese durch plötzlichen Dampfausstoß austreten kann.

Bei nicht ordnungsgemäßigem Gebrauch kann es zu Verletzungen kommen. Ziehen Sie vor dem Auf- oder Abbau oder der Reinigung des Geräts den Netzstecker vom Strom.

Das Gerät nicht unbeaufsichtigt stehen lassen, wenn sich der Stecker in der Steckdose befindet.

Weist das Kabel Beschädigungen auf, muss es vom Hersteller, einer Wartungsvertretung des Herstellers oder einer qualifizierten Fachkraft ersetzt werden, um eine mögliche Gefährdung auszuschließen.

⊗ Legen Sie die Motoreinheit nicht in Flüssigkeit.

- Schalten Sie das Gerät aus (O) bevor Sie den Mixbehälter auf die Motoreinheit setzen.
- Bitte keine Zubehörteile oder Aufsätze verwenden, die nicht von uns geliefert wurden.
- Benutzen Sie das Gerät ausschließlich zu den in diesen Anweisungen beschriebenen Zwecken.
- Gerät keinesfalls benutzen, wenn es beschädigt ist oder Fehlfunktion zeigt.
- Lassen Sie den Motor nicht länger als 2 Minuten in Dauerbetrieb, da er sonst überhitzen kann. Schalten Sie das Gerät nach 2 Minuten mindestens 2 Minuten ab, damit der Motor abkühlen kann.

NUR FÜR DEN GEBRAUCH IM HAUSHALT GEEIGNET

ZEICHNUNGEN

- | | |
|---------------------------|----------------|
| 1. Geschwindigkeitsregler | 4. Mixbehälter |
| 2. Motoreinheit | 5. Deckel |
| 3. Messereinheit | 6. Kappe |

VOR ERSTMALIGEM GEBRAUCH

Lesen Sie den Abschnitt "PFLEGE UND INSTANDHALTUNG" und reinigen Sie das Gerät, um Staub, der bei der Herstellung entstanden ist, u.Ä. zu entfernen.

VORBEREITUNG

Behandeln Sie den Mixbehälter, die Messereinheit und den Schraubring während des Gebrauchs wie eine Einheit.

1. Den Motorblock auf eine feste, ebene Fläche stellen.
 2. Setzen Sie den Mixbehälter auf die Motoreinheit.
 3. Nehmen Sie den Deckel ab.
 4. Geben Sie die Zutaten in den Mixbehälter. Füllen Sie nicht über die 1500 ml Markierung hinaus. Falls doch, könnten die Zutaten den Deckel hoch drücken, wenn Sie die Motoreinheit starten.
 5. Deckel wieder aufsetzen.
 6. Achten Sie darauf, dass der Geschwindigkeitsregler auf Stufe **O** gestellt ist.
 7. Gerätenetzstecker in die Steckdose stecken.
 8. Drehen Sie den Geschwindigkeitsregler, um die gewünschte Geschwindigkeit einzustellen (1 = niedrig, 2 = hoch).
 9. Drehen Sie den Geschwindigkeitsregler zurück auf **O** um den Motor auszuschalten.
- Im Allgemeinen benötigen größere Mengen oder dickflüssigere Mischungen mit einem größeren Anteil an festen Bestandteilen längere Zubereitungszeiten und eine geringere Rührgeschwindigkeit.
 - Für kleinere Mengen oder dünnflüssigere Mischungen mit einem geringeren Anteil an festen Bestandteilen werden kürzere Zubereitungszeiten und eine höhere Rührgeschwindigkeit empfohlen.
 - Wenn Sie den Geschwindigkeitsregler gegen den Uhrzeigersinn auf **⊙** drehen, wird dies einen kurzen Schub bei hoher Geschwindigkeit veranlassen. Wenn Sie den Drehknopf in diese Richtung drehen wird er von alleine auf **O** zurückfedern.
 - Um Zutaten beizugeben, während der Mixer in Betrieb ist, entfernen Sie die Kappe, geben Sie die neuen Zutaten durch die Öffnung in den Behälter und setzen Sie anschließend die Kappe wieder ein.
 - Vergewissern Sie sich, dass die Zutaten das Volumen von 1500ml nicht überschreiten.

Sobald Sie fertig sind:

- Schalten Sie das Gerät aus (**O**) und ziehen Sie den Netzstecker.

PFLEGE UND INSTANDHALTUNG

1. Schalten Sie das Gerät aus (**O**) und ziehen Sie den Netzstecker.
2. Die Außenseite der Motoreinheit mit einem sauberen feuchten Tuch abwischen.
3. Reinigen Sie die abnehmbaren Teile mit der Hand.



Sie können diese Teile im Geschirrspüler reinigen.

Bei Verwendung eines Geschirrspülers kann das raue Umfeld im Geschirrspüler die Oberflächenlackierung beschädigen.

Die Beschädigung ist nur kosmetisch und beeinträchtigt nicht die Funktion des Gerätes.

MESSEREINHEIT

Sie können bei Bedarf die Messereinheit zum Reinigen entfernen.

1. Nehmen Sie den Deckel ab.
2. Stellen Sie den Mixbehälter verkehrt herum auf.
3. Schrauben Sie die Messereinheit ab und nehmen Sie sie heraus.
4. Entfernen Sie die Dichtung von der Messereinheit.

5. Waschen Sie die Dichtung und die Messereinheit mit warmem Seifenwasser, reinigen Sie sie gründlich und lassen Sie sie lufttrocknen.
6. Setzen Sie die Dichtung wieder um die Messereinheit.
7. Setzen Sie die Messereinheit wieder ein und schrauben Sie sie am Boden des Mixbehälters fest.



RECYCLING

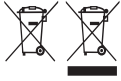

Um durch giftige Substanzen hervorgerufene Gefahren für Gesundheit und Umwelt zu vermeiden, dürfen Geräte sowie wiederaufladbare und nicht wiederaufladbare Batterien, die mit einem dieser Symbole gekennzeichnet sind, nicht mit unsortiertem Siedlungsabfall entsorgt werden. Entsorgen Sie elektrische und elektronische Produkte und gegebenenfalls wiederaufladbare und nicht wiederaufladbare Batterien bei entsprechenden amtlichen Recycling- / Rücknahmestellen.

Rezepte finden Sie auf unserer Website: <http://eu.russellhobbs.com/recipes/>

Lisez les instructions, conservez-les et transférez-les si vous transférez l'appareil. Retirez tous les emballages avant utilisation.

PRÉCAUTIONS IMPORTANTES

Suivez les précautions essentielles de sécurité, à savoir:

Cet appareil peut être utilisé par des personnes aux aptitudes physiques, sensorielles ou mentales réduites ou ne possédant pas l'expérience et les connaissances suffisantes, pour autant que ces personnes soient supervisées/aient reçu des instructions et soient conscientes des risques encourus. Les enfants ne doivent pas utiliser ni jouer avec l'appareil. Tenez l'appareil et le câble hors de portée des enfants.

⚠ Pour éviter toute blessure, faites preuve de prudence lors de la manipulation des lames, de la vidange du bol et du nettoyage de l'appareil.

⚠ Veillez à ne pas ajouter de liquide chaud (à une température supérieure à 40°C), car il pourrait être expulsé par un coup de vapeur brusque.

Une utilisation inappropriée de l'appareil peut causer des blessures.

Débranchez l'appareil avant le montage, le démontage ou le nettoyage.

Ne laissez pas l'appareil sans surveillance lorsqu'il est branché.

Si le câble est abîmé, vous devez le faire remplacer par le fabricant, un de ses techniciens agréés ou une personne également qualifiée, pour éviter tout danger.

⊗ Veillez à ne pas plonger le bloc moteur dans du liquide.

- Éteignez (O) avant de mettre le bol en place sur le bloc moteur.
- N'adaptez pas d'accessoires autres que ceux fournis.
- N'utilisez pas l'appareil à d'autres fins que celles décrites dans ce mode d'emploi.
- N'utilisez pas l'appareil s'il est endommagé ou ne fonctionne pas correctement.
- Ne faites pas fonctionner le moteur de manière continue pendant plus de 2 minutes, faute de quoi il pourrait surchauffer. Après 2 minutes, éteignez l'appareil pendant au moins 2 minutes pour laisser le moteur refroidir.

POUR UN USAGE DOMESTIQUE UNIQUEMENT

SCHÉMAS

- | | |
|------------------------|--------------|
| 1. Contrôle de vitesse | 4. Bol |
| 2. Bloc moteur | 5. couvercle |
| 3. Bloc de lames | 6. Bouchon |

AVANT LA PREMIÈRE UTILISATION

Veillez consulter la section «SOINS ET ENTRETIEN» et nettoyer l'appareil pour éliminer la poussière de fabrication, etc.

PRÉPARATION

En cours d'utilisation, veuillez traiter le bol, le bloc de lames et le collier comme un bloc unique.

1. Placez l'appareil sur une surface horizontale stable.
 2. Placez le bol sur le bloc-moteur.
 3. Retirez le couvercle.
 4. Mettez les ingrédients dans le bol. Ne remplissez pas le bol au-delà du marquage de 1.50 L – un contenu excessif pourrait faire enlever de force le couvercle au démarrage du moteur.
 5. Remplacez le couvercle.
 6. Assurez-vous que le contrôle de vitesse est réglé sur **O**.
 7. Mettez la fiche dans la prise de courant.
 8. Réglez le contrôle de vitesse sur la vitesse souhaitée (1 = faible, 2 = élevée).
 9. Retournez la commande de vitesse vers la position **O** pour arrêter le moteur.
- En général, de grandes quantités, des mélanges épais et un plus grand nombre d'aliments solides que de liquides sous-entendent des temps de mixage plus longs et des vitesses plus réduites.
 - De petites quantités, des mélanges plus fins et plus d'aliments liquides que de solides sous-entendent des temps de mixage plus courts et des vitesses plus élevées.
 - En tournant le régulateur de vitesse dans le sens contraire des aiguilles d'une montre vers la position **⊙**, vous obtiendrez une courte puissance accrue. Le régulateur sera mis en charge par ressort dans cette direction, il retournera à la position **O** une fois que vous l'aurez lâché.
 - Pour ajouter des ingrédients lorsque le mixeur est en fonctionnement, retirez le bouchon, versez les nouveaux ingrédients par le trou et remplacez ensuite le bouchon.
 - Vérifiez que les ingrédients rajoutés ne font pas dépasser le volume au-delà du marquage de 1500ml.
- Lorsque vous avez terminé :
- Éteignez l'appareil (**O**) et débranchez-le.



SOINS ET ENTRETIEN

1. Éteignez l'appareil (**O**) et débranchez-le.
2. Essuyez l'extérieur du bloc moteur à l'aide d'un chiffon humide propre.
3. Lavez à la main les pièces amovibles.

 Vous pouvez laver ces pièces dans un lave-vaisselle.

Toutefois, les conditions de lavage du lave-vaisselle affecteront la finition de la surface de l'appareil. Cela affecte l'apparence de l'appareil, non pas son fonctionnement.

LE BLOC DE LAMES

Il est possible que vous souhaitiez extraire le bloc de lames pour le nettoyage.

1. Retirez le couvercle.
2. Placez le bol la tête en bas.
3. Dévissez le bloc de lames et soulevez-le.
4. Retirez l'anneau d'étanchéité du bloc de lames.
5. Lavez l'anneau d'étanchéité et le bloc de lames dans de l'eau chaude savonneuse, rincez et laissez sécher.
6. Remettez l'anneau d'étanchéité à sa position d'origine sur le bloc de lames.
7. Remettez le bloc de lames en place et vissez-le fermement à la base du bol.

RECYCLAGE



Afin d'éviter les problèmes occasionnés à l'environnement et à la santé par des substances dangereuses, les appareils et les batteries rechargeables et non rechargeables présentant l'un de ces symboles ne doivent pas être éliminés avec les déchets municipaux non triés. Éliminez dans tous les cas les produits électriques et électroniques et, le cas échéant, les batteries rechargeables et non rechargeables, dans un centre officiel et approprié de collecte/recyclage.

Rezepte finden Sie auf unserer Website: <http://eu.russellhobbs.com/recipes/>

Lees de instructies, bewaar ze goed en geef ze met het apparaat mee wanneer u deze aan een derde geeft. Verwijder alle verpakkingsmaterialen voor gebruik.

BELANGRIJKE VEILIGHEIDSMATREGELEN

Volg de gebruikelijke veiligheidsmaatregelen, zoals:

Dit apparaat kan onder toezicht worden gebruikt door personen met verminderde lichamelijke, zintuiglijke of geestelijke vermogens of die gebrek aan ervaring of kennis hebben als iemand hen heeft uitgelegd hoe het apparaat moet worden gebruikt en ze de gevaren verstaan. Kinderen mogen het apparaat niet gebruiken of ermee spelen. Bewaar het apparaat en de kabel buiten het bereik van kinderen.

⚠ Ga voorzichtig om met de mesjes, het ledigen van de kan en het schoonmaken van het apparaat om letsels te vermijden.

⚠ Giet geen hete vloeistoffen (warmer dan 40 C) in het apparaat aangezien deze stoom kunnen veroorzaken.

Verkeerd gebruik van het apparaat kan leiden tot letsels.

Verwijder de stekker uit het stopcontact voordat u het apparaat monteert, demonteert of schoonmaakt.

Laat het apparaat niet onbeheerd achter, terwijl de stekker in het stopcontact zit.

Indien het snoer beschadigd is, moet het door de fabrikant, een technicus of een ander deskundig persoon vervangen worden om eventuele risico's te vermijden.

- ⊗ Dompel de motoreenheid niet onder in een vloeistof.
- Zet de blender uit (O), voordat u de kan op de motoreenheid plaatst.
- Gebruik alleen de bijgeleverde toebehoren of hulpstukken.
- Gebruik het apparaat niet voor andere doeleinden dan degene die in deze gebruiksaanwijzing worden beschreven.
- Gebruik het apparaat niet bij beschadigingen of storingen.
- Laat de motor niet continu langer dan 2 minuten werken, aangezien deze kan oververhitten. Na 2 minuten gedurende ten minste 2 minuten uitschakelen, zodat de motor kan afkoelen.

UITSLUITEND VOOR HUISHOUDELIJK GEBRUIK

AFBEELDINGEN

- | | |
|----------------------|-----------|
| 1. Snelheidsregelaar | 4. Kan |
| 2. Motoreenheid | 5. Deksel |
| 3. Messeneenheid | 6. Dop |



VOOR HET EERSTE GEBRUIK

Om onder andere stof dat zich tijdens de fabricage heeft verzameld te verwijderen, draait u naar "ZORG EN ONDERHOUD" en maakt u het apparaat schoon.

VOORBEREIDING

Wanneer u het apparaat gebruikt, beschouwt u de kan, de messeneenheid en de ring als een enkel onderdeel.

1. Zet de motoreenheid op een stabiele, vlakke ondergrond.
 2. Laat de kan op de motoreenheid zakken.
 3. Verwijder het deksel.
 4. Doe de ingrediënten in de kan. Vul de kan tot maximaal 1.50 L; als hij voller is, kan de inhoud het deksel van het apparaat afduwen als u de motor aanzet.
 5. Plaats het deksel terug.
 6. Controleer dat de snelheidsregelaar op **O** staat.
 7. Steek de stekker in het stopcontact.
 8. Zet de snelheidsregelaar op de gewenste snelheid (1 = laag, 2 = hoog).
 9. Draai de snelheidsregelaar terug naar **O** om de motor uit te schakelen.
- Gewoonlijk stemmen grote hoeveelheden, dikke mengsels en een hoge verhouding van vaste stoffen tot vloeistoffen overeen met een langere timing en langzamere snelheden.
 - Kleinere hoeveelheden, dunner mengsels en meer vloeistoffen dan vaste stoffen stemmen overeen met een kortere timing en hogere snelheid.
 - Als u de snelheidsregelaar tegen de wijzers van de klok in draait naar **⊙** biedt dit u een korte stoot aan hoge snelheid. In deze richting is de knop voorzien van een veer. Wanneer u hem loslaat, keert hij terug naar **O**.
 - Om ingrediënten toe te voegen tijdens de werking van de blender, verwijdert u de dop, giet u de nieuwe ingrediënten door de opening en plaatst u de dop terug.
 - Controleer of de kan door de toegevoegde ingrediënten niet voller is dan 1500ml.

Als u klaar bent:

- Schakel het apparaat uit (**O**) en trek de stekker uit.

ZORG EN ONDERHOUD

1. Schakel het apparaat uit (**O**) en trek de stekker uit.
2. Neem de buitenkant van de motoreenheid af met een schone, vochtige doek.
3. Was de afneembare onderdelen met de hand.



U kunt deze onderdelen in een vaatwasmachine wassen.

Wanneer u de vaatwasmachine gebruikt, zal dit de afwerking van de oppervlakten beïnvloeden. De schade is normaal uitsluitend esthetisch en heeft geen invloed op de werking van het apparaat.

MESSENEENHEID

U wilt de messeneenheid wellicht verwijderen om ze schoon te maken.

1. Verwijder het deksel.
2. Plaats de kan ondersteboven.
3. Schroef de messeneenheid los en verwijder het.
4. Verwijder de afdichting van de messeneenheid.
5. Was de dichting en de messeneenheid in een warm zeepsoepje, spoel af en droog zorgvuldig af.
6. Vervang de afdichting rond de messeneenheid.
7. Vervang de messeneenheid en schroef deze stevig aan de bodem van de kan vast.

RECYCLING



Om milieu- en gezondheidsproblemen door gevaarlijke stoffen te vermijden, mogen apparaten en oplaadbare en niet oplaadbare batterijen met een van deze symbolen niet samen met het huishoudelijk afval worden verwijderd. Breng elektrische en elektronische producten en, indien van toepassing, oplaadbare en niet-oplaadbare batterijen, altijd naar een officieel recycling-/inzamelpunt.

U vindt recepten op onze website: <http://eu.russellhobbs.com/recipes/>



Leggere le istruzioni e conservarle al sicuro. In caso di cessione dell'apparecchio ad altre persone, consegnare anche le istruzioni. Rimuovere tutto l'imballaggio prima dell'uso.

NORME DI SICUREZZA IMPORTANTI

Osservare le precauzioni fondamentali di sicurezza, e in particolare quanto segue:

Questo apparecchio può essere utilizzato da persone con ridotte capacità fisiche, sensoriali o mentali o che manchino di esperienza o conoscenza dell'apparecchio, a condizione che siano controllate o istruite da un adulto e che siano in grado di capirne i rischi. I bambini non devono utilizzare o giocare con l'apparecchio. Tenere l'apparecchio ed il cavo fuori dalla portata dei bambini.

⚠ Per evitare lesioni, prestare la massima attenzione quando si maneggiano le lame, quando si svuota la caraffa e durante le operazioni di pulizia.

⚠ Non aggiungere liquido caldo (oltre 40°C), in quanto può essere espulso a causa di una improvvisa fuoriuscita di vapore.

L'uso errato dell'apparecchio può causare lesioni.

Scollegare l'apparecchio prima di montarlo, smontarlo o pulirlo.

Non lasciare l'apparecchio incustodito con la spina inserita.

Se il cavo è danneggiato, farlo cambiare dal fabbricante, da un rivenditore autorizzato o da personale similmente qualificato, per evitare incidenti.

⊗ Non immergere in sostanza liquida il gruppo del motore.

- Spegnerne l'apparecchio (O) prima di montare la caraffa sul gruppo del motore.
- Montare sull'apparecchio solo gli accessori o gli elementi dati in dotazione.
- Non usare l'apparecchio per altri scopi se non quelli per i quali è stato progettato, di seguito descritti in questo manuale di istruzioni.
- Non usare l'apparecchio se è danneggiato o funziona male.
- Non mettere il motore in funzione in maniera continua per più di 2 minuti perché può surriscaldarsi. Dopo 2 minuti spegnere per almeno 2 minuti per permettere al motore di raffreddarsi.

SOLO PER USO DOMESTICO

IMMAGINI

- | | |
|--------------------------|--------------|
| 1. Selettore di velocità | 4. Caraffa |
| 2. Gruppo del motore | 5. Coperchio |
| 3. Gruppo delle lame | 6. Tappo |

AL PRIMO UTILIZZO DELL'APPARECCHIO

Passare a "CURA E MANUTENZIONE" e pulire l'apparecchio, per rimuovere i residui accumulatisi durante la produzione, etc.

PREPARAZIONE

Durante l'utilizzo, trattare la caraffa, il gruppo delle lame e l'anello come un'unità singola.

1. Porre il gruppo del motore su una superficie stabile e in piano.
2. Posizionare la caraffa sul gruppo motore.

3. Rimuovere il coperchio.
 4. Mettere gli ingredienti nella caraffa. Non riempirla oltre il segno di 1.50 L, altrimenti al momento di avviare il motore il contenuto potrebbe spingere via il coperchio.
 5. Riposizionare il coperchio.
 6. Controllare che il selettore della velocità sia impostato su **O**.
 7. Inserire la spina nella presa di corrente.
 8. Posizionare il selettore di velocità sulla velocità desiderata (1 = più bassa, 2 = più alta).
 9. Riportare il selettore di velocità su **O** per spegnere il motore.
- Generalmente, grandi quantità, miscele spesse e ingredienti solidi in proporzione maggiore rispetto agli ingredienti liquidi richiedono un tempo di preparazione più lungo e una velocità ridotta.
 - Quantità ridotte, miscele meno dense e ingredienti liquidi in proporzione maggiore rispetto agli ingredienti solidi richiedono un minore tempo di preparazione e una velocità elevata.
 - Ruotando il selettore di velocità in senso antiorario su , si azionerà un breve ciclo ad alta velocità. In questa posizione, il pulsante è a molla. Lasciandolo, tornerà su **O**.
 - Per aggiungere ingredienti mentre l'apparecchio è in funzione, togliere il tappo, versare i nuovi ingredienti attraverso il foro, poi riposizionare il tappo.
 - Controllare che gli ingredienti aggiunti non spingano il volume contenuto nella caraffa oltre il segno di 1500ml.

Quando avete terminato:

1. Spegnerlo l'apparecchio (**O**) e scollegarlo dalla presa di corrente.
2. Ruotare la caraffa in senso antiorario e sollevarla dal gruppo motore.

CURA E MANUTENZIONE

1. Spegnerlo l'apparecchio (**O**) e scollegarlo dalla presa di corrente.
2. Passare un panno pulito inumidito sull'esterno del gruppo del motore.
3. Lavare a mano le parti rimovibili.

 Queste parti sono lavabili in lavastoviglie.

Se si usa la lavastoviglie, l'ambiente estremo al suo interno altera le finiture superficiali. Il danno dovrebbe essere solo estetico e non dovrebbe modificare l'operatività dell'apparecchio.

GRUPPO DELLE LAME

Per le operazioni di pulizia potrebbe essere utile rimuovere il gruppo delle lame.

1. Rimuovere il coperchio.
2. Posizionare la caraffa capovolta.
3. Svitare il gruppo delle lame e staccarlo.
4. Togliere la guarnizione dal gruppo delle lame.
5. Lavate la guarnizione ed il gruppo delle lame in acqua calda e sapone, sciacquate e lasciate asciugare all'aria.
6. Riposizionare la guarnizione intorno al gruppo lame.
7. Riposizionare il gruppo delle lame e avvitarlo saldamente sulla parte inferiore della caraffa.

RICICLO



Per evitare problemi di salute ed ambientali dovuti a sostanze pericolose, gli apparecchi e le batterie ricaricabili e non ricaricabili contrassegnati con uno di questi simboli non devono essere smaltiti con i rifiuti urbani indifferenziati. Smaltire i prodotti elettrici ed elettronici e, quando possibile, le batterie ricaricabili e non ricaricabili, in un punto di raccolta autorizzato per il riciclo/la raccolta.

Le ricette sono disponibili sul nostro sito <http://eu.russellhobbs.com/recipes/>



Lea las instrucciones, guárdelas en un lugar seguro y, en caso de dar el aparato a otra persona, entréguelas también. Retire todo el embalaje antes de usar el aparato.

MEDIDAS DE SEGURIDAD IMPORTANTES

Siga las precauciones básicas de seguridad, siguientes:

Este aparato puede ser utilizado por personas inexpertas o con discapacidad física, sensorial o mental, siempre que hayan sido instruidas en su, sean supervisadas y comprendan los riesgos que conlleva. No permita que los niños utilicen el aparato ni jueguen con él. Mantenga el aparato y el cable fuera del alcance de los niños.

⚠ Para evitar cortes y quemaduras, tenga cuidado al manipular las cuchillas, al vaciar la jarra y al limpiar el aparato.

⚠ No añada líquidos calientes (a más de 40 °C): pueden salpicar por un golpe brusco de vapor.

El uso inadecuado del aparato puede ocasionar heridas.

Desenchufe el aparato antes de montarlo, desmontarlo o limpiarlo.

No deje el aparato desatendido mientras está enchufado.

Si el cable está dañado, este deberá ser cambiado por el fabricante, su agente de servicio o alguien con cualificación similar para evitar riesgos.

⊘ No sumerja la unidad motora en líquidos.

- Apague el aparato (O) antes de poner la jarra en la unidad motora.
- No ponga ningún otro acoplamiento o accesorio (recambio) que no haya sido adquirido del fabricante.
- No use el aparato para ningún fin distinto a los descritos en estas instrucciones.
- No use el aparato si está dañado o si no funciona bien.
- No haga funcionar el motor de forma ininterrumpida durante más de 2 minutos para evitar que se sobrecaliente. Transcurridos 2 minutos, apague el aparato durante al menos 2 minutos para que el motor se enfríe.

SOLO PARA USO DOMÉSTICO

ILUSTRACIONES

- | | |
|----------------------------|-----------------|
| 1. Control de velocidad | 4. Jarra |
| 2. Unidad motora | 5. Tapa |
| 3. Unidad de las cuchillas | 6. Tapa pequeña |

ANTES DE USAR POR PRIMERA VEZ

Consulte el apartado "CUIDADO Y MANTENIMIENTO" para limpiar el aparato, retirar el polvo acumulado, etc.

PREPARACIÓN

Durante el uso del aparato trate la jarra y la, la unidad de las cuchillas como si fueran una sola unidad.

1. Ponga la unidad motora sobre una superficie nivelada y estable.
2. Compruebe que el control de velocidad está en la posición O.
3. Coloque la jarra sobre la unidad motora.
4. Saque la tapa.

5. Ponga los ingredientes en la jarra. No supere la marca de 1.500 ml. Si la llena más, el contenido puede hacer que la tapa salte al encender el motor.
 6. Vuelva a colocar la tapa. No ponga en funcionamiento el aparato sin la tapa.
 7. Enchufe el aparato a la corriente.
 8. Gire el control de velocidad para seleccionar la velocidad deseada (**1** = baja, **2** = alta).
 9. Gire el control de velocidad hasta **O** para apagar el motor.
- En general, las grandes cantidades, las mezclas espesas y las proporciones elevadas de sólidos frente a líquidos necesitan programaciones más largas y velocidades más lentas.
 - Las cantidades más pequeñas, las mezclas más finas y una mayor proporción de líquidos que de sólidos admiten programaciones más cortas y velocidades superiores.
 - Si gira el control de velocidad en el sentido contrario a las agujas del reloj hasta **⊙** se producirá una breve subida de velocidad. En esta dirección, el botón funciona con un muelle. Cuando lo suelte, volverá a **O**.
 - Para añadir ingredientes mientras la batidora está funcionando, extraiga la tapa pequeña, vierta los nuevos ingredientes a través del agujero y vuelva a colocar la tapa pequeña.
 - Compruebe que los ingredientes añadidos no aumenten el volumen por encima de la marca de 1500ml.

Cuando haya terminado:

- Apague el aparato (**O**) y desenchúfelo.

CUIDADO Y MANTENIMIENTO

1. Apague el aparato (**O**) y desenchúfelo.
2. Limpie la parte exterior de la unidad motora con un paño húmedo limpio.
3. Lave a mano las piezas que puedan separarse.

 Puede lavar estas piezas en el lavavajillas.

Si usa el lavavajillas, las condiciones adversas durante el lavado pueden afectar a los acabados de las superficies del aparato. El daño será solo estético y no debería afectar al funcionamiento del aparato.

UNIDAD DE LAS CUCHILLAS

Puede extraer la unidad de las cuchillas para limpiarla.

1. Saque la tapa.
2. Coloque la jarra boca abajo.
3. Desenrosque la unidad de las cuchillas y retírela.
4. Extraiga la junta de la unidad de las cuchillas.
5. Lave la junta y la unidad de las cuchillas con agua tibia y jabón. Aclare y deje secar al aire.
6. Coloque de nuevo la junta alrededor de la unidad de las cuchillas.
7. Vuelva a colocar la unidad de las cuchillas y enrósquela firmemente en la base de la jarra.

RECICLAJE



Para evitar problemas medioambientales y de salud derivados de sustancias peligrosas, los electrodomésticos y las pilas recargables y no recargables en las que aparezca uno de estos símbolos no deben eliminarse junto con los residuos urbanos no seleccionados. Deseche siempre los aparatos eléctricos y electrónicos y, cuando corresponda, las pilas recargables y no recargables, en puntos oficiales de recogida/reciclado adecuados.

En nuestra página web encontrará recetas: <http://eu.russellhobbs.com/recipes/>



Leia as instruções e guarde em lugar seguro. Forneça-as também caso venha a fornecer o aparelho a alguém. Retire todo o material de embalar antes da utilização.

MEDIDAS DE PRECAUÇÃO IMPORTANTES

Siga as precauções básicas de segurança, incluindo as seguintes:

Este aparelho pode ser utilizado por pessoas com capacidades físicas, sensoriais ou mentais reduzidas ou com falta de experiência e conhecimento desde que supervisionadas/instruídas e que compreendam os riscos envolvidos. As crianças não devem usar nem brincar com o aparelho. Mantenha o aparelho e o cabo fora do alcance das crianças.

⚠ Para evitar ferimentos, tenha cuidado ao manusear as lâminas, ao esvaziar o jarro e ao limpar.

⚠ Não acrescente líquidos quentes (com mais de 40 °C), pois podem ser expelidos devido a vaporização repentina.

Utilizar o aparelho incorrectamente poderá resultar em ferimentos.

Desligue o aparelho da corrente elétrica antes da montagem, desmontagem ou limpeza.

Não deixe o aparelho desacompanhado enquanto estiver ligado.

Se o cabo estiver danificado, o fabricante, o seu agente de assistência técnica ou qualquer profissional devidamente qualificado deverá substituí-lo para se evitarem riscos.

⊗ Não coloque a unidade motora em líquidos.

- Antes de instalar o jarro na unidade motora desligue o aparelho (O).
- Não utilize acessórios ou peças que não sejam fornecidos pela nossa empresa.
- Não utilize o aparelho para quaisquer outras finalidades senão as descritas nestas instruções.
- Não utilize o aparelho se estiver danificado ou se o seu funcionamento for defeituoso.
- Não mantenha o motor em funcionamento de forma contínua por mais de 2 minutos, pois pode sobreaquecer. Após 2 minutos, desligue durante, pelo menos, 2 minutos para que o motor arrefeça.

APENAS PARA USO DOMÉSTICO

ESQUEMAS

- | | |
|---------------------------|------------------|
| 1. Controlo de velocidade | 4. Jarro |
| 2. Unidade motora | 5. Tampa |
| 3. Conjunto de lâminas | 6. Tampa pequena |

ANTES DE UTILIZAR PELA PRIMEIRA VEZ

Consulte a secção «CUIDADO E MANUTENÇÃO» para limpar o aparelho, para remover poeiras de fabrico, etc.

PREPARAÇÃO

Quando utilizar o produto, use o jarro e o conjunto de lâminas como uma única unidade.

1. Coloque a unidade motora numa superfície estável e plana.
2. Verifique se o controlo da velocidade está regulado para o O.
3. Baixe o copo até à unidade motora.

4. Retire a tampa.
 5. Coloque os ingredientes no jarro. Não encha o jarro acima da marca 1.50 L. Se o fizer, o conteúdo pode fazer saltar a tampa quando o motor arrancar.
 6. Volte a colocar a tampa.
 7. Ligue a ficha à tomada elétrica.
 8. Gire o controlo de velocidade para a velocidade que pretende (**1** = baixa, **2** = alta).
 9. Rode novamente o controlo de velocidade para **O** para desligar o motor.
- Geralmente as grandes quantidades, misturas espessas e uma grande percentagem de sólidos em relação aos líquidos sugerem tempos mais prolongados e velocidades mais lentas.
 - As quantidades menores, as misturas menos espessas e a maior quantidade de líquidos sugerem tempos mais curtos e velocidades superiores.
 - Ao rodar o controlo de velocidade no sentido oposto ao dos ponteiros do relógio para , poderá obter um breve impulso a alta velocidade. Nesta direção, o botão fica acionado por retorno de mola. Ao soltar, este volta para **O**.
 - Para adicionar ingredientes com a liquidificadora em movimento, remova a tampa pequena, deite os novos ingredientes através do orifício, depois recolha a tampa pequena.
 - Verifique que os ingredientes adicionados não aumentam o volume do jarro de forma a exceder a marca 1500ml.

Quando terminar:

- Desligue o aparelho (**O**) e desligue-o da corrente.

CUIDADO E MANUTENÇÃO

1. Desligue o aparelho (**O**) e desligue-o da corrente.
2. Limpe a superfície externa da unidade motora com um pano limpo e seco.
3. Lave à mão as peças removíveis.

 Poderá lavar estas peças na máquina de lavar loiça.

Se utilizar uma máquina de lavar loiça, o ambiente agressivo no seu interior afetará o acabamento da superfície. Os danos deveriam ser apenas cosméticos e não deveriam afetar o funcionamento do aparelho.

CONJUNTO DE LÂMINAS

Poderá querer remover o conjunto de lâminas para o limpar.

1. Retire a tampa.
2. Coloque o jarro ao contrário.
3. Desenrosque o conjunto de lâminas e erga-o para o remover.
4. Separe a junta do conjunto de lâminas.
5. Lave a junta e o conjunto de lâminas com água quente e detergente. Enxague e deixe secar.
6. Volte a colocar a junta à volta do conjunto de lâminas.
7. Volte a colocar o conjunto de lâminas e enrosque-o com firmeza na parte inferior do jarro.

RECICLAGEM



Para evitar problemas ambientais e de saúde devido a substâncias perigosas, os aparelhos e baterias recarregáveis e não recarregáveis com um destes símbolos não deverão ser eliminados com o lixo doméstico normal. Elimine sempre os produtos elétricos e eletrónicos e, quando aplicável, as baterias recarregáveis e não recarregáveis, no ponto de reciclagem/recolha oficial apropriado.

Receitas disponíveis no nosso website: <http://eu.russellhobbs.com/recipes/>

Læs vejledningen og behold den til senere brug. Lad den følge med apparatet, hvis det overdrages til andre. Fjern al emballage før brug.

VIGTIGE SIKKERHEDSINSTRUKTIONER

Følg altid de grundlæggende sikkerhedsregler, herunder:

Apparatet kan anvendes af personer hvis fysiske, sansemæssige eller mentale evner er nedsat, eller personer uden den fornødne erfaring og viden, hvis de er blevet instrueret/har været under opsyn og forstår de forbundne farer. Børn må hverken benytte eller lege med apparatet.

Apparatet og ledningen skal holdes uden for børns rækkevidde.

⚠ For at undgå tilskadekomst skal man udvise forsigtighed ved håndtering af klingerne, samt når blenderglasset tømmes og rengøres.

⚠ Tilsæt ikke varme væsker (over 40°C), da de kan sprøjte ud grundet pludselig dampdannelse.

Forket brug af apparatet kan forårsage tilskadekomst.

Tag apparatets stik ud, inden du samler, adskiller eller rengør det.

Lad aldrig apparatet stå uden opsyn, når det er tilsluttet stikkontakten.

Hvis ledningen er beskadiget, skal den udskiftes af producenten, serviceværkstedet eller en tilsvarende kvalificeret fagmand, så eventuelle skader undgås.

⊘ Læg ikke motorenheden i væske.

- Sluk for blenderen (O), før du monterer blenderglasset på motorenheden.
- Anvend ikke andet tilbehør eller andre dele end de medfølgende.
- Anvend ikke apparatet til andre formål end dem, der er beskrevet i denne brugsanvisning.
- Undlad at anvende apparatet, hvis det er beskadiget eller ikke fungerer korrekt.
- Lad ikke motoren køre i mere end 2 minutter ad gangen, da den kan blive overophedet. Efter 2 minutter er gået, skal du slukke i mindst 2 minutter, så motoren kan køle af.

KUN TIL PRIVAT BRUG

TEGNINGER

- | | |
|------------------------|----------------|
| 1. Hastighedsregulator | 4. Blenderglas |
| 2. Motorenhed | 5. Låg |
| 3. Klingeenhed | 6. Prop |

FØR APPARATET TAGES I BRUG FØRSTE GANG

Gå til "PLEJE OG VEDLIGEHOLDELSE" og rengør apparatet for at fjerne støv osv. fra fremstillingen.

FORBEREDELSE

Under brug skal blenderglasset og klingeenheden behandles som én samlet enhed.

1. Stil motorenheden på en stabil, plan overflade.
2. Sæt blenderglasset ned over motorenheden.
3. Tag låget af.
4. Kom ingredienserne i blenderglasset. Fyld ikke blenderglasset til op over 1,50 L-mærket. I modsat fald kan ingredienserne skubbe låget af blenderglasset, når du starter motoren.
5. Udskift låget.

6. Kontroller at hastighedskontrollen er indstillet til **O**.
 7. Sæt stikket i stikkontakten.
 8. Drej knappen for hastighedsindstilling til du har den ønskede hastighed (1 = lav, 2 = høj).
 9. Indstil hastigheden til **O** for at slukke motoren.
- Generelt er lave hastigheder over længere tid godt for store mængder, tyk konsistens, store mængder faste dele i forhold til væske.
 - Højere hastigheder i kortere tid er ofte godt til små mængder, et tyndere miks og mere væske end faste dele.
 - Ved at dreje knappen for hastighedsindstilling mod uret til **@** får du en kort periode med høj hastighed. I denne retning er knappen fjedret, og når du slipper springer den tilbage til **O**.
 - For at tilsætte ingredienser mens blenderen er i gang, tag proppen af, hæld den nye ingrediens ned gennem hullet og sæt derefter proppen tilbage.
 - Kontrollér at den samlede mængde af ingredienser i blenderglasset ikke overstiger 1500 ml-mærket, når du tilsætter flere ingredienser.

Når du er færdig:

- Sluk for apparatet (**O**) og tag stikket ud.



PLEJE OG VEDLIGEHOLDELSE

1. Sluk for apparatet (**O**) og tag stikket ud.
2. Tør ydersiden af blenderglasset over med en fugtig klud.
3. Vask de aftagelige dele af i hånden.



Du kan vaske disse dele i opvaskemaskinen.

De ekstreme forhold i opvaskemaskinen kan beskadige overfladebelægningen. Delene beskadiges kun udseendemæssigt og dette bør ikke påvirke apparatets drift.

KLINGEENHED

Det er en god idé at tage klingeenheden op inden rengøring.

1. Tag låget af.
2. Vend blenderglasset omvendt.
3. Skru klingeenheden af og tag den ud af blenderglasset.
4. Tag pakningen af klingeenheden.
5. Vask pakningen og klingeenheden i varmt sæbevand, rens og lad den tørre i luften.
6. Sæt pakningen tilbage på klingeenheden.
7. Sæt klingeenheden i igen og skru den forsvarligt fast i bunden af blenderglasset.

GENBRUG



For at undgå miljø- og sundhedsmæssige problemer forårsaget af farlige stoffer, må apparater og genopladelige og ikke-genopladelige batterier, der er mærket med et af disse symboler, ikke kasseres sammen med almindeligt husholdningsaffald. Udtjente elektriske og elektroniske produkter samt genopladelige og ikke-genopladelige batterier fra produkterne skal afleveres på en godkendt genbrugsplads eller indsamlingssted.

Du kan finde opskrifter på vores webside: <http://eu.russellhobbs.com/recipes/>

Läs bruksanvisningen och spara den för framtida bruk. Låt bruksanvisningen följa med om du överläter apparaten. Ta bort allt förpackningsmaterial före användning.

VIKTIGA SKYDDSÅTGÄRDER

Följ allmänna säkerhetsföreskrifter, däribland följande:

Denna apparat kan användas av personer med minskad fysisk, sensorisk eller psykisk förmåga eller av personer som saknar erfarenhet och kunskap om apparaten, om det sker under tillsyn eller efter instruktioner och om de förstår de faror som användningen kan innebära. Barn får inte använda eller leka med apparaten. Håll apparat och sladd utom räckhåll för barn.

⚠ Undvik risk för skada genom att vara försiktig när du hanterar knivbladen, tömmer kannan och rengör apparaten.

⚠ Tillsätt inte varm vätska (över 40 °C) eftersom ånga från vätskan snabbt kan strömma uppåt.

Felaktig användning av apparaten kan orsaka skada.

Dra ur sladden till apparaten före montering, demontering och rengöring.

Lämna inte apparaten utan tillsyn när den är ansluten.

Om sladden är skadad måste den ersättas av tillverkaren, serviceombud eller någon med liknande kompetens för att undvika skaderisker.

⊗ Sänk inte ned motorenheten i någon form av vätska.

- Slå av strömmen (O) innan kannan monteras på motorenheten.
- Använd bara tillbehör och övrig utrustning som företaget tillhandahåller.
- Använd inte apparaten för några andra ändamål än sådana som beskrivs i denna bruksanvisning.
- Använd inte apparaten om den är skadad eller fungerar dåligt.
- Kör inte motorn kontinuerligt i mer än 2 minuter eftersom den kan överhettas. Efter 2 minuter ska man stänga av apparaten i minst 2 minuter så att motorn svalnar.

ENDAST FÖR HUSHÅLLSBRUK

BILDER

- | | |
|----------------------|----------|
| 1. Hastighetsreglage | 4. Kanna |
| 2. Motorenhet | 5. Lock |
| 3. Knivbladsenhet | 6. Kork |

FÖRE FÖRSTA ANVÄNDNINGEN

Gå till "SKÖTSEL OCH UNDERHÅLL" för information om rengöring av apparaten, t.ex. borttagning av fabriksdamm.

FÖRBEREDELSE

Hantera kannan, knivbladsenhet och krage som en sammanhållen enhet vid användningen.

1. Ställ ned motordelen på ett stabilt och jämnt underlag.
2. Sätt ned kannan på motorenheten.
3. Ta av locket.
4. Lägg ingredienserna i kannan. Fyll inte kannan över markeringen 1.50 L, då kan innehållet pressa upp locket när du startar motorn.
5. Sätt tillbaka locket.
6. Kontrollera att hastighetskontrollen står på O.

7. Sätt stickproppen i vägguttaget.
 8. Vrid hastighetsreglaget till önskad hastighet (1 = låg hastighet, 2 = hög hastighet).
 9. Vrid tillbaka hastighetsreglaget till **O** för att stänga motorn.
- Stora kvantiteter och mer kompakt, fast material behöver i regel längre tid och långsammare hastigheter.
 - Mindre kvantiteter och mer lättflytande material behöver däremot kortare tid och högre hastigheter.
 - Om man vrider hastighetsreglaget moturs till  får man ett kort hastighetstillskott på hög hastighet. I denna riktning fjädrar vredet. När du släpper det återgår det till stopp (**O**).
 - Om man vill tillsätta ingredienser medan apparaten är i gång tar man av korken, tillsätter de nya ingredienserna genom hålet och sätter sedan tillbaka korken.
 - Kontrollera att de tillsatta ingredienserna inte ökar volymen i kannan över markeringen för 1500 ml.
- Efter användning:
- Stäng av apparaten(**O**) och dra ur sladden.

SKÖTSEL OCH UNDERHÅLL

1. Stäng av apparaten(**O**) och dra ur sladden.
2. Torka utsidan av motorenheten med en ren och fuktig trasa.
3. Diska avtagbara delar för hand.

 Dessa delar kan diskas i diskmaskin.

Apparatens ytbehandling kan skadas om man använder diskmaskin. Detta kan endast eventuellt medföra yttlig påverkan som inte inverkar på apparatens funktion.



KNIVBLADSENHET

Knivbladsenheten kan tas av för rengöring.

1. Ta av locket.
2. Placera kannan upp och ned.
3. Skruva loss knivbladsenheten och lyft loss den.
4. Lyft bort packningen från knivbladsenheten.
5. Diska packningen och knivbladsenheten med diskmedel i varmt vatten, skölj och låt delarna lufttorka.
6. Sätt tillbaka packningen runt knivbladsenheten.
7. Sätt tillbaka knivbladsenheten och skruva fast den ordentligt i kannans botten.

ÅTERVINNING



För att undvika miljö- och hälsoproblem pga. farliga ämnen får man inte kassera apparater eller laddningsbara och icke-laddningsbara batterier märkta med någon av dessa symboler i osorterat kommunalt avfall. Elektriska och elektroniska produkter och, där tillämpligt, laddningsbara och icke-laddningsbara batterier ska alltid kasseras vid en lämplig, officiell återvinnings-/uppsamlingsstation.

Recept finns på vår webbsida: <http://eu.russellhobbs.com/recipes/>

Les instruksjonene, oppbevar dem på et trygt sted, og send de med apparatet hvis du gir det videre. Fjern all emballasje før bruk.

VIKTIG SIKKERHETSTILTAK

Følg sikkerhetsinstruksene, inkludert

Dette apparatet kan brukes av personer med reduserte fysiske, sensoriske eller mentale evner eller mangel på erfaring og kunnskap dersom de har blitt veiledet/instruert og forstår farene som er involvert. Barn må ikke bruke eller leke med apparatet. Oppbevar apparatet og ledningen utilgjengelig for barn.

⚠ For å unngå skade må du være forsiktig når du håndterer knivbladene, tømmer kannen og ved rengjøring.

⚠ Ikke legg til varm væske (over 40°C), da den kan bli kastet ut igjen på grunn av plutselig damp.

Feil bruk av apparatet kan føre til skader.

Koble fra apparatet før du monterer, demonterer eller rengjør det.

Ikke la apparatet være ubevoktet når det er tilkoblet.

Hvis kablet er skadet så må den bli erstattet av fabrikanten, servicekontoret eller andre som er kvalifiserte for å unngå fare.

⊗ Ikke legg motorenheten i væske.

- Slå av (O) før kannen settes på motorenheten.
- Ikke bruk tilleggsutstyr eller annet utstyr annet enn de vi leverer.
- Ikke bruk apparatet til andre formål enn det som beskrives i disse instruksene.
- Ikke bruk apparatet hvis det er skadet eller har mangler.
- Ikke la motoren kjøre kontinuerlig i mer enn 2 minutter, fordi dette kan føre til overoppheting. Etter 2 minutter skru du av i 2 minutter, så motoren kan kjøle seg ned.

KUN FOR BRUK I HJEMMET

FIGURER

- | | |
|-----------------------|----------|
| 1. Hastighetskontroll | 4. Kanne |
| 2. Motorenhet | 5. Lokk |
| 3. Knivbladenhet | 6. Kork |

FØR FØRSTEGANGSBRUK

Bla om til "BEHANDLING OG VEDLIKEHOLD" og rengjør apparatet for å fjerne produksjonsstøv og lignende.

FORBEREDELSE

I bruk skal kannen, knivbladenheten og flensen behandles som en enkel enhet.

1. Sett motorenheten på et stabilt, jevnt underlag.
2. Senk kannen ned på motorenheten.
3. Fjern dekselet.
4. Ha ingrediensene i kannen. Ikke overskrid 1.50 L merket. Hvis du gjør det så kan innholdet presse kannen når du starter motoren.
5. Sett dekselet tilbake.
6. Kontroller at hastighetskontrollen er satt til O.

7. Stikk kontakten i støpselet.
 8. Drei hastighetskontrollen for å få ønsket hastighet (1 = lav, 2 = høy).
 9. Drei hastighetskontrollen tilbake til **O** for å slå maskinen av.
- Generelt så vil stor mengde, tykk blanding og en stor andel av tørrvarer i væske trenge lengere tid og lavere hastighet.
 - Mindre mengde, tynnere blandinger og mer væske enn tørrvarer bruker kortere tid og høyere hastighet.
 - Drei hastighetskontrollen i mot klokken til  vil gi deg et kort utbrudd med høy hastighet. I denne retningen er knotten fjærbelastet. Når du slipper den så vil den gå tilbake til **O**.
 - For å tilsette ingredienser mens blenderen er i gang, fjern lokket og hell de nye ingrediensene gjennom hullet. Sett deretter lokket på plass igjen.
 - Sjekk at tilsette ingredienser ikke får volumet i kannen til å overstige 1500 ml merket.
- Når du er ferdig:
- Slå apparatet av (**O**) og frakople det.

BEHANDLING OG VEDLIKEHOLD

1. Slå apparatet av (**O**) og frakople det.
2. Tørk utsiden av motorenheten med en ren dampet klut.
3. Vask avtakbare deler for hånd.

 Du kan vaske disse delene i oppvaskmaskinen.

Hvis du bruker oppvaskmaskinen, kan maskinens harde omgivelser innvendig skade overflatebehandlingen. Skaden bør kun være kosmetisk, og bør ikke påvirke apparatets drift.



KNIVBLADENHET

Det kan kanskje være praktisk å ta ut knivbladenheten ved rengjøring.

1. Fjern dekselet.
2. Sett kannen opp-ned.
3. Skru opp knivbladenheten og løft den av.
4. Løft pakningen vekk fra bladenheten.
5. Vask pakningen og knivbladenheten i varmt såpevann, skyll og lufttørk.
6. Sett tilbake pakningen rundt knivbladenheten.
7. Sett knivbladenheten tilbake og skru den fast i bunnen av kannen.

RESIRKULERING



For å unngå miljø- og helseproblemer på grunn av farlige stoffer, må apparater og oppladbare og ikke-oppladbare batterier markert med en av disse symbolene ikke kastes i usortert offentlig avfall. Kast alltid elektriske og elektroniske produkter og, hvis relevant, oppladbare og ikke-oppladbare batterier, på et egnet retursted for offentlig resirkulering/innsamling.

Du kan finne oppskrifter på vores webside: <http://eu.russellhobbs.com/recipes/>

Lue käyttöohjeet, säilytä ne ja anna ne laitteen mukana, mikäli luovutat sen toiselle henkilölle. Poista kaikki pakkausmateriaali ennen käyttöä.

TÄRKEITÄ VAROTOIMIA

Seuraa perusvarotoimia, muun muassa seuraavia ohjeita:

Laitetta saavat käyttää henkilöt, joiden fyysiset, aistinvaraiset tai henkiset suorituskyvyt ovat heikentyneet tai joilta puuttuu kokemusta ja tietoa, jos heitä valvotaan/opastetaan, ja he ymmärtävät käyttöön liittyvät vaarat. Lapset eivät saa käyttää laitetta tai leikkiä sillä. Pidä laite ja virtajohto poissa lasten ulottuvilta.

⚠ Tapaturmien välttämiseksi ole varovainen, kun käsittelet teriä, tyhjennät kannua tai puhdistat laitetta.

⚠ Älä lisää kuumaa nestettä (yli 40 °C), sillä se voi poistua äkillisen höyryntymisen takia.

Laitteen väärinkäyttö saattaa aiheuttaa henkilövahingon.

Irrota laite verkkovirrasta ennen kokoamista, purkamista tai puhdistamista.

Älä jätä laitetta vaille silmälläpitoa, kun se on kytketty sähköverkkoon.

Jos sähköjohto on vahingoittunut, se pitää antaa valmistajan, tämän huoltopalvelun tai vastaavan pätevyyden omaavan henkilön vaihdettavaksi vaarojen välttämiseksi.

⊖ Älä kastele moottoriyksikköä nesteisiin.

- Sammuta laite (O) ennen kulhon kiinnittämistä moottoriyksikölle.
- Älä käytä muita kuin valmistajan omia lisälaitteita.
- Älä käytä laitetta muihin kuin tässä käyttöohjeessa kuvattuihin tarkoituksiin.
- Älä käytä laitetta, jos se on vahingoittunut tai toimii huonosti.
- Älä käytä moottoria yhtäjaksoisesti yli 2 minuuttia, koska se voi ylikuumentua. Kun olet käyttänyt 2 minuuttia, sammuta laite vähintään 2 minuutiksi, jotta moottori jäähtyy.

VAIN KOTIKÄYTTÖÖN

PIIRROKSET

- | | |
|--------------------|-----------|
| 1. Nopeuskontrolli | 4. Kannu |
| 2. Moottoriyksikkö | 5. Kansi |
| 3. Teräyksikkö | 6. Korppi |

ENNEN ENSIMMÄISTÄ KÄYTTÖKERTAA

Käännä kohtaan "HOITO JA HUOLTO" ja puhdistaa laite, poista valmistuksesta tullut pöly jne.

VALMISTELU

Käsittele kannua, teräyksikköä ja kaulusta käytön aikana yhtenä yksikkönä.

1. Aseta moottoriyksikkö vakaalle, tasaiselle alustalle.
2. Laske kannu moottoriyksikölle.
3. Poista kansi.
4. Laita ainekset kannuun. Älä täytä kannua yli 1.50 L:n merkin – jos teet niin, sisältö voi irrottaa kannen, kun käynnistät moottorin.
5. Laita kansi takaisin paikoilleen.

6. Tarkasta, että nopeusvalitsin on asennossa **O**.
 7. Kytke se sähköpistokkeeseen.
 8. Käännä nopeusvalitsin haluamasi nopeuteen (1 = hidas, 2 = nopea).
 9. Käännä nopeuskontrolli takaisin asentoon **O** sammuttaaksesi moottorin.
- Yleensä suuri määrä, paksu seos ja korkea kiinteän aineksen määrä suhteessa nesteeseen vaativat pidempää aikaa ja pienempää nopeutta.
 - Pienempi määrä, ohuempi seos ja suurempi nestemäärä suhteessa kiinteään ainekseen vaativat lyhyempää aikaa ja suurempaa nopeutta.
 - Käännä nopeuskontrolli vastapäivään asentoon **⊙** saadaksesi nopeita pyrähdyksiä. Tässä suunnassa valitsin on varustettu jousella. Kun päästät sen irti, se palaa asentoon **O**.
 - Lisätäksesi aineksia sekottimen olleessa käynnissä korkki on otettava pois, kaada sitten uusia aineksia aukon kautta, laita korkki sitten takaisin.
 - Tarkasta, että vasta lisätyt ainekset eivät nosta määrää kannussa yli 1500 ml:n merkin.

Kun olet valmis:

- Sammuta laite (**O**) ja irrote se verkosta.

HOITO JA HUOLTO

1. Sammuta laite (**O**) ja irrote se verkosta.
2. Pyyhi moottoriyksikön ulkopuoli puhtaalla kostealla kankaalla.
3. Pese käsin irrotettavat osat.

 Voit pestä nämä osat myös pesukoneessa.

Astianpesukoneen ankara ympäristö voi vaikuttaa pintojen viimeistelyyn. Vahinko on vain kosmeettinen eikä sen pitäisi vaikuta laitteen toimintaan.

FI

TERÄYKSIKKÖ

Voit halutessasi irrottaa teräyksikön puhdistusta varten.

1. Poista kansi.
2. Aseta kannu ylösalaisin.
3. Kierrä teräyksikkö irti ja nosta se pois.
4. Nosta tiiviste pois teräyksiköltä.
5. Pese tiiviste ja teräyksikkö lämpimällä saippuvedellä, huuhtelee ne ja anna kuivua vapaasti ilmassa.
6. Laita tiiviste takaisin teräyksikön ympärille.
7. Aseta teräyksikkö takaisin ja kierrä se tiukasti kannun pohjaan kiinni.

KIERRÄTYS

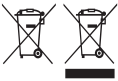

Jotta vältettäisiin vaarallisista aineista ympäristölle ja terveydelle koituvat haitat, näillä symboleilla varustettuja laitteita sekä ladattavia ja kertakäyttöisiä paristoja ei saa hävittää lajittelemattomana sekajätteenä. Hävitä sähkö- ja elektroniikkatuotteet sekä, mikäli sovellettavissa, ladattavat ja kertakäyttöiset paristot asianmukaiseen viralliseen kierrätys-/keräilypisteeseen.

Resetejä on saatavissa kotisivuillamme: <http://eu.russellhobbs.com/recipes/>

ЭЛЕКТРИЧЕСКИЙ БЛЕНДЕР

Прочтите инструкции, сохраните их, при передаче сопроводите инструкцией. Перед применением изделия снимите с него упаковку.

ВАЖНЫЕ МЕРЫ ПРЕДОСТОРОЖНОСТИ

Следуйте основным инструкциям по безопасности, включая следующие:

Использование данного устройства лицами с ограниченными физическими, сенсорными или умственными способностями, недостатком опыта или знаний допускается при условии контроля или инструктажа и осознания связанных рисков. Детям запрещено использовать устройство или играть с ним. Держите устройство и шнур вне досягаемости детей.

⚠ Чтобы избежать травм, будьте осторожны при обращении с ножами, опустошении кружки и очистке.

⚠ Не добавляйте горячую жидкость (выше 40°C), так как она может внезапно вырваться обратно с паром.

Неправильное использование прибора может привести к травме. Отключите прибор от розетки перед сборкой, разборкой или очисткой.

Не оставляйте включенный прибор без присмотра.

Если кабель поврежден, он должен быть заменен производителем, сервисным агентом или другим квалифицированным лицом для предотвращения опасности.

⊘ Не погружайте блок двигателя в жидкость.

- Выключайте прибор (O), перед тем как присоединить кружку к блоку двигателя.
- Используйте только принадлежности и насадки от производителя.
- Прибор не может работать от внешнего таймера или дистанционной системы управления.
- Не используйте прибор, если он поврежден или работает с перебоями.
- Двигатель не должен работать непрерывно в течение более 2 мин., иначе возможен перегрев. Через 2 мин. выключите прибор как минимум на 2 мин., чтобы двигатель остыл.

ТОЛЬКО ДЛЯ БЫТОВОГО ИСПОЛЬЗОВАНИЯ

ИЛЛЮСТРАЦИИ

- | | |
|-----------------------|-------------|
| 1. Регулятор скорости | 4. Кувшин |
| 2. Блок двигателя | 5. Крышка |
| 3. Блок ножа | 6. Колпачок |

ПЕРЕД ПЕРВЫМ ИСПОЛЬЗОВАНИЕМ ПРИБОРА

Обратитесь к разделу «УХОД И ОБСЛУЖИВАНИЕ» и очистите прибор, чтобы удалить заводскую пыль и т. п.

ПРИГОТОВЛЕНИЕ

При использовании относитесь к кружке, блоку ножа и втулке как к единому блоку.

1. Разместите блок двигателя на устойчивой и ровной поверхности.
 2. Установите кувшин на блок двигателя.
 3. Снимите крышку.
 4. Ингредиенты поместите в кувшин. Не допускается заполнять кувшин выше отметки 1 500 мл. В противном случае при запуске двигателя может произойти сброс крышки.
 5. Установите крышку на место.
 6. Убедитесь, что регулятор скоростей установлен на **0**.
 7. Вставьте вилку в розетку.
 8. Установите регулятор скорости в требуемое положение (1 = низкая, 2 = высокая).
 9. Чтобы выключить двигатель, установите регулятор скоростей обратно на **0**.
- Как правило, большие объемы продуктов, плотные смеси и более высокое содержание твердых продуктов относительно жидкостей предполагают более длительное время приготовления при низкой скорости.
 - Небольшие объемы продуктов, менее плотные смеси и более высокое содержание жидкостей относительно твердых продуктов предполагают более короткое время приготовления при высокой скорости.
 - При повороте регулятора скоростей против часовой стрелки к отметке  возникает кратковременное вращение с высокой скоростью. При движении в эту сторону происходит нагружение пружины кнопки. Как только вы отпустите ее, она вернется на **0**.
 - Для добавления ингредиентов во время работы блендера снимите колпачок, влейте необходимые ингредиенты через отверстие и установите колпачок на место.
 - Удостоверьтесь, что добавленные ингредиенты не превышают отметку на кружке 1 500 мл.
- По завершении:
- Выключите прибор (**0**) и отсоедините его от сети.



УХОД И ОБСЛУЖИВАНИЕ

1. Выключите прибор (**0**) и отсоедините его от сети.
2. Вытрите внешнюю часть блока двигателя влажной тряпкой.
3. Съемные детали следует мыть вручную.

 Эти детали можно мыть в посудомоечной машине.

Экстремальная среда внутри прибора может влиять на покрытие. Повреждения могут быть только внешними, не влияющими на работу прибора.

БЛОК НОЖА

Для очистки может понадобиться снять блок ножа.

1. Снимите крышку.
2. Установите чашу вверх ногами.
3. Открутите блок ножа, поднимите и снимите.
4. Выньте из блока ножей уплотнение.
5. Вымойте уплотнитель и блок ножа в теплой воде с моющим средством, ополосните и оставьте сохнуть на воздухе.
6. Наденьте уплотнительное кольцо на блок ножа.
7. Установите блок ножа на место и надежно закрутите на дне кувшина.

ПОВТОРНАЯ ПЕРЕРАБОТКА



Во избежание воздействия вредных веществ на окружающую среду и здоровье приборы и батареи одноразового или многоразового использования, помеченные одним из этих символов, необходимо утилизировать отдельно от несортированных бытовых отходов. Обязательно утилизируйте электрические и электронные изделия, а также (если это применимо) батареи одноразового или многоразового использования в соответствующих официальных пунктах повторной переработки / сбора отходов.

Рецепты можно найти на нашем веб-сайте <http://eu.russellhobbs.com/recipes/>

Přečtěte si pokyny a uschovejte je. Pokud zařízení předáte dál, předejte ho i s návodem. Před použitím odstraňte všechny obaly.

DŮLEŽITÁ BEZPEČNOSTNÍ OPATŘENÍ

Dodržujte základní bezpečnostní pokyny, jako jsou:

Tento přístroj mohou používat osoby se sníženými fyzickými, sensorickými či mentálními schopnostmi nebo osoby, které výrobek nikdy nepoužívaly nebo jej neznají, pokud tak činí pod dozorem/byly poučeny a rozumí souvisejícím rizikům. Přístroj nesmí používat děti nebo si s ním hrát. Přístroj i kabel udržujte mimo dosah dětí.

⚠ Při manipulaci s noži a vyprazdňování a čištění džbánu buďte opatrní, abyste předešli případnému zranění.

⚠ Nepřidávejte horkou tekutinu (nad 40°C), může vystříknout z důvodu prudkého odpaření.

Nesprávné použití zařízení může vést ke zranění.

Před montáží, demontáží či čištěním přístroj vypojte ze sítě.

Pokud je přístroj v zásuvce, nenechávejte ho bez dozoru.

Pokud je poškozený kabel, musí jej vyměnit výrobce, jeho servisní zástupce nebo osoba podobně kvalifikovaná, aby nedošlo k riziku.

⊗ Jednotku motoru nenamáčejte.

- Přístroj před upevněním džbánu na jednotku motoru vypněte (O).
- Nepoužívejte příslušenství nebo přídavné prvky mimo těch, které dodáváme my.
- Nepoužívejte spotřebič pro jiný účel, než je uvedeno v těchto pokynech.
- Nepoužívejte spotřebič, je-li poškozen nebo se objevují poruchy.
- Motor nenechte nepřetržitě běžet déle než 2 minuty, mohl by se přehřát. Po 2 minutách přístroj vypněte a nechte jej alespoň 2 minuty vypnutý, aby motor vychladnul.

JEN PRO DOMÁCÍ POUŽITÍ

NÁKRESY

- | | |
|-----------------------|--------------|
| 1. Ovládání rychlosti | 4. Džbán |
| 2. Jednotka motoru | 5. Víčko |
| 3. Jednotka s noži | 6. Klobouček |

PŘED PRVNÍM POUŽITÍM

Nahlédněte do oddílu „PÉČE A ÚDRŽBA“ a přístroj vyčistěte, odstraňte výrobní nečistoty atd.

PŘÍPRAVA

Při použití vnímejte džbán, jednotku s noži a límec jako jeden celek.

1. Jednotku motoru umístěte na stabilní a rovný povrch.
2. Nasaďte džbán na jednotku motoru.
3. Sejměte pokličku.
4. Dejte do džbánu ingredience. Neplňte džbán nad rysku 1.50 L – pokud tak učiníte, obsah může po spuštění motoru víčko vytlačit pryč.
5. Vraťte zpět víko.



6. Přesvědčte se, že rychlost je nastavena na **O**.
7. Zasuňte zástrčku do zásuvky.
8. Ovládání rychlosti nastavte na vámi požadovanou rychlost (1 = nízká, 2 = vysoká).
9. Pro vypnutí motoru nastavte rychlost zpět na **O**.
 - Obecně lze říci, že velké množství, husté směsi a vysoký podíl tuhých látek vůči tekutinám vyžaduje delší časy a pomalejší rychlosti.
 - Menší množství, řidší směsi a více tekutého podílu vůči tuhým látkám vyžaduje kratší časy a vyšší rychlosti.
 - Když ovládním rychlosti otočíte proti směru hodinových ručiček na , rychlost se na chvíli prudce zvýší. V tomto směru je knoflík zajištěn pružinou, čili když jej povolíte, vrátí se do polohy **O**.
 - Pokud chcete ingredience přidat během provozu mixéru, sejměte klobouček a nalijte nové ingredience přes otvor. Pak klobouček opět nasadte.
 - Ujistěte se, že přidané ingredience nezpůsobí, že obsah ve džbánu bude nad rysku 1500 ml.

Až budete hotovi:

- Přístroj vypněte (**O**) a vytáhněte jej ze zásuvky.

PÉČE A ÚDRŽBA

1. Přístroj vypněte (**O**) a vytáhněte jej ze zásuvky.
2. Vnější část jednotky motoru otřete čistým vlhkým hadříkem.
3. Ručně umyjte snímatelné díly.



Tyto díly můžete umýt v myčce na nádobí.

Extrémní prostředí uvnitř myčky může ovlivnit povrchovou úpravu zařízení. Poškození je pak pouze kosmetického rázu, čili nemělo by dojít k ovlivnění provozu přístroje.

JEDNOTKA S NOŽI

Před čistěním lze odejmout jednotku s noži.

1. Sejměte poklici.
2. Položte džbán vzhůru nohama.
3. Odšroubujte jednotku s noži a sejměte ji.
4. Z jednotky s noži sejměte těsnění.
5. Těsnění i jednotku umyjte v teplé mýdlové vodě, pak opláchněte a nechte oschnout na vzduchu.
6. Jednotku s noži dejte zpět a na dno džbánu ji pevně přišroubujte.

RECYKLACE



Aby nedocházelo k ničení životního prostředí a zdraví kvůli obsaženým nebezpečným látkám, přístroje a dobíjecí i nedobíjecí baterie označené jedním z těchto symbolů nesmějí být vyhazovány do smíšeného komunálního odpadu. Elektrické a elektronické výrobky, a pokud to přísluší, i dobíjecí i nedobíjecí baterie, vždy likvidujte na oficiálním recyklačním/sběrném místě.

Recepty naleznete na našich internetových stránkách <http://eu.russellhobbs.com/recipes/>

Prečítajte si pokyny a odložte tak, aby ste ich mohli priložiť pri prípadnom odovzdaní výrobku niekomu inému. Pred použitím odstráňte všetky obaly.

DÔLEŽITÉ BEZPEČNOSTNÉ OPATRENIA

Dodržujte základné bezpečnostné opatrenia, vrátane:

Tento prístroj môžu používať osoby so zníženými fyzickými, zmyslovými alebo duševnými schopnosťami alebo nedostatkom skúseností a znalostí ak sú pod dozorom/vedením a uvedomujú si s tým spojené riziká. Deti sa s prístrojom nesmú hrať, ani ho používať. Uchovávajte prístroj a kábel mimo dosahu detí.

⚠ Pri manipulácii s nožmi, vyprázdňovaní nádoby a čistení dávajte pozor, aby ste sa neporanili.

⚠ Nepri dávajte horúce tekutiny (teplota vyššia ako 40°C), pretože môžu vystreknúť vplyvom náhleho nahromadenia pary.

Nesprávne používanie spotrebiča môže viesť k poraneniu.

Spotrebič vyťahujte zo zásuvky pred zložením, rozložením alebo čistením.

Nenechávajte prístroj bez dozoru, keď je zapnutý v elektrickej sieti.

Ak je prírodný kábel poškodený, musí byť vymenený výrobcom, jeho servisným technikom alebo iným kvalifikovaným odborníkom, aby nedošlo k riziku.

⊗ Pohonnú jednotku neponárajte do tekutiny.

- Pred založením nádoby na pohonnú jednotku vypnite tlačidlom (O).
- Nepoužívajte iné doplnky alebo vybavenie ako tie, ktoré boli dodané.
- Nepoužívajte spotrebič na iné účely ako tie, ktoré sú popísané v týchto pokynoch.
- Nepoužívajte tento spotrebič, ak je poškodený alebo vznikne porucha.
- Nenechávajte motor pracovať dlhšie ako 2 minúty, lebo sa môže prehriať. Po 2 minútach ho vypnite aspoň na 2 minúty, aby ste nechali motor vychladnúť.

LEN NA DOMÁCE POUŽITIE

NÁKRESY

- | | |
|----------------------|-------------------|
| 1. Ovládač rýchlosti | 4. Nádoba |
| 2. Pohonná jednotka | 5. Veko |
| 3. Jednotka s nožmi | 6. Kruhový uzáver |

PRED PRVÝM POUŽITÍM

Otočte na „STAROSTLIVOSŤ A ÚDRŽBA“ a vyčistite prístroj, aby ste odstránili nečistoty z výroby a pod.

POUŽÍVANIE

Pri používaní považujte nádobu, jednotku s nožmi a veko za jeden celok.

1. Pohonnú jednotku položte na pevný a rovný povrch.
2. Skontrolujte, či je ovládač rýchlosti nastavený na O.
3. Nádobu položte na pohonnú jednotku.
4. Zložte vrchnák.
5. Vložte do nádoby potraviny. Naplňajte najviac po značku 1.50 L. Ak ju prekročíte, obsah môže po zapnutí motora vytlačiť viečko.



6. Veko vráťte na svoje miesto.
7. Vložte zástrčku do zásuvky na stene.
8. Otočte ovládač rýchlosti na vami požadovanú rýchlosť (1 = nízka, 2 = vysoká).
9. Motor vypnete otočením ovládača rýchlosti späť na **O**.
 - Vo všeobecnosti veľké množstvá, husté zmesi a vysoký podiel pevných častí voči k tekutinám vyžadujú dlhší čas a nižšie rýchlosti.
 - Menšie množstvá, redšie zmesi, a viac tekutín ako pevných častí vyžadujú kratšie časy a vyššie rýchlosti.
 - Otočením ovládača rýchlosti proti smeru hodinových ručičiek na **@** získate krátky impulz vysokej rýchlosti. V tomto smere je ovládač vybavený pružinou. Keď ho pustíte, vráti sa na **O**.
 - Ak chcete pridať potraviny počas mixovania, vyberte kruhový uzáver, vlejte nové prísady cez otvor, potom kruhový uzáver znovu založte.
 - Sledujte, aby pridané potraviny nevytlačili objem v nádobe nad značku 1500 ml.

Po skončení:

- Vypnite prístroj (**O**) a vytiahnite ho zo zásuvky.

STAROSTLIVOSŤ A ÚDRŽBA

1. Vypnite prístroj (**O**) a vytiahnite ho zo zásuvky.
2. Povrch pohonnej jednotky utrite čistou navlhčenou utierkou.
3. Vyberateľné časti umývajte ručne.



Tieto časti môžete umývať v umývačke riadu.

Extrémne prostredie v umývačke riadu môže zmeniť povrchovú úpravu príslušenstva. Prípadné poškodenie by malo byť iba kozmetické, a nemalo by ovplyvniť fungovanie prístroja.

JEDNOTKA S NOŽMI

Jednotku s nožmi môžete vybrať a vyčistiť.

1. Zložte veko.
2. Položte nádobu hore nohami.
3. Odskrutkujte jednotku s nožmi a vyberte ju von.
4. Odstráňte z jednotky s nožmi tesnenie.
5. Umyte tesnenie a jednotku s nožmi v teplej saponátovej vode, opláchnite a osušte.
6. Tesnenie vráťte na jednotku s nožmi.
7. Jednotku s nožmi vráťte na miesto a pevne ju zaskrutkujte na dno nádoby.

RECYKLÁCIA



Aby nedochádzalo k ohrozeniu zdravia a životného prostredia vplyvom nebezpečných látok, prístroje a nabíjacie a nenabíjacie batérie označené niektorým z týchto symbolov nesmú byť likvidované s netriedeným komunálnym odpadom. výrobky a prípadne nabíjacie a nenabíjacie batérie vždy odovzdajte na príslušnom oficiálnom mieste pre recykláciu / zber.

Recepty nájdete na našej webstránke <http://eu.russellhobbs.com/recipes/>

Instrukcję należy przeczytać, zachować, przekazać kolejnemu użytkownikowi, jeśli odstępujemy urządzenie innej osobie. Wyjmij z opakowania przed użyciem.

WSKAZÓWKI DOTYCZĄCE BEZPIECZEŃSTWA

Postępuj zgodnie ze wskazówkami dotyczącymi bezpieczeństwa, między innymi:

Urządzenie może być używane przez osoby o ograniczonej sprawności fizycznej, czuciowej lub psychicznej lub osoby niemające doświadczenia lub znajomości urządzenia, jeżeli odbywa się to pod nadzorem / z instruktazem, oraz są świadome istniejących zagrożeń. Dzieci nie powinny używać lub bawić się urządzeniem.

Przechowuj urządzenie i przewód z dala od dzieci.

⚠ Aby uniknąć obrażeń, przy opróżnianiu dzbanka i czyszczeniu, ostrożnie obchodź się z ostrzami.

⚠ Nie wlewaj gorącego płynu (powyżej 40°C), gwałtownie wytworzona para wodna może go wylać.

Niewłaściwe użytkowanie urządzenia może spowodować obrażenia ciała. Przed montażem, demontażem lub czyszczeniem urządzenia, wyjmij wtyczkę z gniazdka.

Nie pozostawiaj włączonego urządzenia bez nadzoru.

Jeżeli przewód zasilający ulegnie uszkodzeniu, powinien być wymieniony przez producenta, jego serwis techniczny lub specjalistyczny zakład naprawczy w celu uniknięcia zagrożenia.

⊘ Nie zanurzaj podstawy z silnikiem w cieczy.

- Wyłącz (O) przed połączeniem dzbanka z podstawą silnika.
- Nie używaj innych akcesoriów niż te, które są dostarczone z urządzeniem.
- Nigdy nie używaj urządzenia niezgodnie z jego przeznaczeniem określonym w niniejszej instrukcji.
- Nigdy nie używaj uszkodzonego urządzenia lub jeśli zaczęło wadliwie działać.
- W celu uniknięcia przegrzania silnika, nie należy użytkować urządzenia w sposób ciągły dłużej niż 2 minuty. Po 2 minutach wyłącz na co najmniej 2 minuty, aby silnik ostygł.

TYLKO DO UŻYTKU DOMOWEGO

RYSUNKI

- | | |
|-------------------------|------------|
| 1. Regulacja prędkości | 4. Dzbanek |
| 2. Podstawa z silnikiem | 5. Pokrywa |
| 3. Zespół ostrzy | 6. Korek |

PRZED PIERWSZYM UŻYCIEM

Przejdź do "KONSERWACJA I OBSŁUGA" i oczyść urządzenie w celu usunięcia zanieczyszczeń produkcyjnych, itd.

PRZYGOTOWANIE

Używając urządzenie traktuj dzbanek i nakrętkę z ostrzem jako całość.

1. Ustaw podstawę z silnikiem na stabilnej, poziomej powierzchni.
2. Sprawdź, czy regulacja prędkości jest ustawiona na O.



3. Ustaw dzbanek na podstawie z silnikiem.
4. Zdejmij pokrywę.
5. Włóż składniki do dzbanka. Nie napełniaj powyżej oznaczenia 1,5 L. Nadmiar zawartości po uruchomieniu silnika może wypchnąć pokrywę.
6. Ponownie załóż pokrywę.
7. Włóż wtyczkę do gniazdka sieciowego.
8. Obróć pokrętło regulacji prędkości na żadaną prędkość (1 = mała, 2 = duża).
9. Obróć pokrętło regulacji prędkości na 0, aby wyłączyć silnik.
 - Na ogół, większa ilość składników, gęściejsze składniki i wyższy stosunek składników stałych do płynnych, wymagają dłuższego czasu przyrządzenia i mniejszej prędkości.
 - Mniejsza ilość, rzadsze składniki, więcej płynów niż składników stałych, sugerują krótszy czas i większe prędkości.
 - Przekręcenie pokrętła regulacji prędkości w lewo do  spowoduje pulsowe zwiększenie prędkości. W tym kierunku, pokrętło jest napięte. Kiedy je puścisz, powróci do 0.
 - Aby dodać składnik w trakcie pracy blendera, wyjmij korek, wlej przez otwór nowy składnik, włóż korek z powrotem.
 - Należy uważać, żeby łączna objętość składników w dzbanku po dodaniu składników nie była większa jak 1500ml.

Po skończeniu:

- Wyłącz urządzenie (0) i wyciągnij przewód z gniazdka sieciowego.

KONSERWACJA I OBSŁUGA

1. Wyłącz urządzenie (0) i wyciągnij przewód z gniazdka sieciowego.
2. Użyj wilgotnej ściereczki do oczyszczenia obudowy silnika.
3. Inne części należy myć ręcznie.



Te części można myć w zmywarce.

Środki używane w zmywarkach mogą źle wpłynąć na wykończenie powierzchni urządzenia. Szkody po wyjęciu ze zmywarki mogą być tylko kosmetyczne i nie powinny wpływać na działanie urządzenia.

ZESTAW OSTRZY

Możesz spróbować wyjąć zestaw ostrzy do czyszczenia.

1. Zdejmij pokrywę.
2. Ustaw dzbanek do góry nogami.
3. Odkręć zespół ostrzy i wyjmij go.
4. Zdejmij uszczelkę z zestawu ostrzy.
5. Umyj uszczelkę i zestaw ostrzy letnią wodą z detergentem do naczyń, wypłucz i pozostaw do wyschnięcia.
6. Załóż uszczelkę na zestaw ostrzy.
7. Wymień zespół ostrzy i mocno przykręć w dno dzbanka.

RECYKLING



Aby uniknąć problemów środowiskowych i zdrowotnych spowodowanych niebezpiecznymi substancjami, sprzętu, akumulatorów i baterii oznaczonych jednym z tych symboli nie należy wyrzucać z nieposortowanymi odpadami komunalnymi. Produkty elektryczne i elektroniczne, w tym, baterie jednorazowe i akumulatory, należy zawsze utylizować w odpowiednim publicznym punkcie zbiórki odpadów/recyklingu.

Przepisy są dostępne na naszej stronie internetowej <http://eu.russellhobbs.com/recipes/>

Počitate upute, držite ih na sigurnom mjestu, proslijedite ih ako dajete uređaj. Uklonite cijelo pakiranje prije uporabe.

VAŽNE SIGURNOSNE MJERE

Postupite osnovne sigurnosne mjere, uključujući slijedeće:

Ovaj uređaj mogu koristiti osobe smanjenih tjelesnih, osjetilnih ili mentalnih sposobnosti ili osobe koje ne raspolažu iskustvom i znanjem ako su pod nadzorom ili rade po uputama, te razumiju uključene opasnosti. Djeca ne smiju koristiti niti se igrati s uređajem. Držite uređaj i kabel van dosega djece.

⚠ Da bi se izbjegla ozljeda, pazite kod rukovanja oštricama, pražnjenja vrča i čišćenja.

⚠ Nemojte dodavati vruću tečnost (preko 40°C); usljed iznenadnog isparavanja može doći do njenog izbacivanja.

Pogrešna uporaba aparata može uzrokovati ozljedu.

Izvučite utikač iz utičnice prije sastavljanja, rastavljanja i čišćenja.

Nemojte ostavljati aparat bez nadzora dok je uključen u utičnicu.

Ako je kabel oštećen, radi izbjegavanja opasnosti, mora ga zamijeniti proizvođač, ovlašteni servis ili osoba slične stručnosti.

⊗ Nemojte uranjati motornu jedinicu u tekućinu.

- Prije postavljanja vrča na motornu jedinicu, isključite uređaj (O).
- Nemojte koristiti dijelove ili dodatke drugih proizvođača.
- Nemojte koristiti uređaj u bilo koje druge svrhe osim onih opisanih u ovim uputama.
- Nemojte koristiti uređaj ako je oštećen ili neispravan.
- Nemojte dozvoliti da motor radi bez prekida više od 2 minute, jer se može pregrijati. Nakon 2 minute isključite uređaj najmanje 2 minute da bi se motor ohladio.

ISKLUČIVO ZA KUĆNU UPORABU

CRTEŽI

- | | |
|------------------------------|-------------|
| 1. Regulator kontrole brzine | 4. Vrč |
| 2. Motorna jedinica | 5. Poklopac |
| 3. Jedinica s oštricama | 6. Čep |



PRIJE PRVE UPORABE

Predite na „ČIŠĆENJE I ODRŽAVANJE“ i očistite uređaj, kako biste uklonili prašinu nastalu tokom proizvodnje, itd.

PRIPREMA:

Kod uporabe, koristite vrč, jedinicu s oštricama i spojnicu kao jednu jedinicu.

1. Postavite motornu jedinicu na stabilnu, ravnu površinu.
2. Spustite vrč na motornu jedinicu.
3. Skinite poklopac.
4. Stavite sastojke u vrč. Nemojte napuniti preko oznake 1.50 L. U protivnom, sadržaj bi mogao silom otvoriti poklopac kad pokrenete motor.
5. Zatvorite poklopac.

6. Provjerite da je kontrola brzine postavljena na **0**.
7. Stavite utikač u utičnicu.
8. Okrenite regulator kontrole brzine na željenu brzinu (1 = niska, 2 = visoka).
9. Okrenite regulator kontrole brzine natrag na 0, kako biste isključili motor.
 - Općenito, za velike količine, guste smjese i veliki omjer krutina prema tekućini znače dulje vrijeme i manje brzine.
 - Manje količine, rjeđe mješavine i visok omjer krutina prema tekućinama znači kraće vrijeme i veće brzine.
 - Okrenite regulator kontrole brzine u smjeru suprotnom od kazaljke na satu prema simbolu  kako biste dobili kratki intenzivni rad pri visokoj brzini. U tom smjeru regulator je pod oprugom. Kad ga otpustite, vraća se na **0**.
 - Ako želite dodati sastojke dok blender radi, skinite čep, sipajte nove sastojke kroz otvor, potom ponovo postavite čep na mjesto.
 - Provjerite da zapremina dodanih sastojaka ne pređe oznaku 1500 ml.

Kad završite:

- Isključite aparat (**0**) i izvucite kabel iz utičnice.

ČIŠĆENJE I ODRŽAVANJE

1. Isključite aparat (**0**) i izvucite kabel iz utičnice.
2. Obrišite vanjski dio motorne jedinice čistom vlažnom krpom.
3. Operite ručno odvojive dijelove.

 Te dijelove možete prati u perilici.

Ako perete u perilici, grubo okruženje u perilici može utjecati na premaze površine. Oštećenje treba biti samo kozmetičko i ne treba utjecati na rad uređaja.

JEDINICA SA SJEČIVIMA

Možda ćete htjeti ukloniti jedinicu s oštricama zbog čišćenja.

1. Skinite poklopac.
2. Okrenite vrč.
3. Odvrnite jedinicu s oštricama i podignite je.
4. Skinite brtvu s jedinice sa sječivima.
5. Operite brtvu i jedinicu sa sječivima u toploj sapunici, isperite i osušite na zraku.
6. Ponovo postavite brtvu oko jedinice sa sječivima.
7. Vratite na mjesto jedinicu s oštricama i čvrsto je zavrnite na dno vrča.

RECIKLAŽA



Kako bi se izbjegle štetne posljedice na okoliš i zdravlje zbog opasnih supstanci, uređaji i punjive i nepunjive baterije obilježene jednim od ovih simbola ne smiju se zbrinjavati kao nerazvrstani komunalni otpad. Uvijek odložite električne i elektroničke proizvode i, gdje je primjenljivo, punjive i nepunjive baterije, u odgovarajućem zvaničnom mjestu za sakupljanje/reciklažu.

Recepti su dostupni na našoj web stranici <http://eu.russellhobbs.com/recipes/>

Preberite navodila, jih shranite na varnem in jih predajte skupaj z napravo, če jo posredujete naprej. Pred uporabo odstranite vso embalažo.

POMEMBNA VAROVALA

Sledite osnovnim varnostnim ukrepom, vključno z:

To napravo smejo uporabljati osebe z zmanjšanimi fizičnimi, čutnimi ali duševnimi sposobnostmi ali s pomanjkljivimi izkušnjami in znanjem, če so pri tem pod nadzorom/dobijo navodila in razumejo s tem povezana tveganja. Otroci ne smejo uporabljati ali se igrati z napravo. Napravo in kabel varujte pred dosegom otrok.

⚠ Telesnim poškodbam se izognite tako, da pazite pri delu z noži, praznjenju vrča in čiščenju.

⚠ Ne dodajajte vroče tekočine (nad 40 °C), saj lahko brizgne zaradi nenadnega nastajanja pare.

Zloraba naprave lahko povzroči telesne poškodbe.

Pred sestavljanjem, razstavljanjem ali čiščenjem napravo odklopite.

Priklopljene naprave ne puščajte brez nadzora.

Če je kabel poškodovan, ga mora zamenjati proizvajalec, njegov servisni zastopnik ali kdo s podobnimi pooblastili, da se prepreči tveganje.

⊘ Enote motorja ne dajajte v tekočino.

- Pred namestitvijo vrča na enoto motorja napravo izključite (O).
- Ne uporabljajte nobene druge opreme ali priključka, razen priloženih.
- Naprave ne uporabljajte za nič drugega kot za namene, ki so opisani v teh navodilih.
- Naprave ne upravljajte, če je poškodovana ali če ne deluje pravilno.
- Ne pustite, da motor deluje neprekinjeno več kot 2 minut, saj se lahko pregreje. Po 2 minutah ga izklopite za vsaj 2 minut, da se motor ohladi.

SAMO ZA GOSPODINJSKO UPORABO

RISBE

- | | |
|------------------------|-----------|
| 1. Nastavitev hitrosti | 4. Vrč |
| 2. Enota motorja | 5. Pokrov |
| 3. Enota z noži | 6. Pokrov |



PRED PRVO UPORABO

Zavrtite na »NEGA IN VZDRŽEVANJE« in očistite napravo, da odstranite prah, ki nastane pri obratovanju itd.

PRIPRAVA

Med uporabo ravnajte z vrčem, enoto z noži in prirobnico kot z eno enoto.

1. Motor postavite na stabilno vodoravno površino.
2. Vrč spustite na enoto motorja.
3. Odstranite pokrov.
4. V vrč dodajte sestavine. Vrča ne napolnite preko oznake za 1.50 L. V nasprotnem primeru lahko ob zagonu motorja vsebina dvigne pokrov.
5. Znova namestite pokrov.
6. Preverite, ali je nadzor hitrosti nastavljen na O.

7. Vtič vstavite v električno vtičnico.
 8. Nastavitev hitrosti zavrtite na zeleno hitrost (1 = nizka, 2 = velika).
 9. Motor izklopite tako, da nadzor hitrosti zavrtite nazaj na **O**.
 - Splošno pravilo pravi, da velike količine, goste zmesi in veliki deleži trdnih snovi zahtevajo daljše trajanje ter nižje hitrosti.
 - Manjše količine, redke zmesi in veliki deleži tekočin zahtevajo krajše trajanje ter večje hitrosti.
 - Če nadzor hitrosti zavrtite v levo do znaka , se vključi kratek sunek z največjo hitrostjo. V tej smeri deluje na gumb povratna vzmet. Ko ga spustite, se vrne v položaj **O**.
 - Če želite dodati sestavine, ko mešalnik deluje, odstranite zamašek, dodajte nove sestavine v luknjo in znova namestite zamašek.
 - Preverite, da dodatne sestavine količine v vrču ne povečajo čez oznako za 1500 ml.
- Ko končate:
- Napravo izklopite (**O**) in odklopite.

NEGA IN VZDRŽEVANJE

1. Napravo izklopite (**O**) in odklopite.
 2. Zunanost enote motorja obrišite s čisto vlažno krpo.
 3. Odstranljive dele pomijte ročno.
 Te dele lahko pomivate v pomivalnem stroju.
- Izredno zahtevni pogoji v pomivalnem stroju lahko vplivajo na videz površin. Morebitne poškodbe bodo vplivale samo na videz in ne na delovanje naprave.

ENOTA Z NOŽI

Enoto z noži lahko odstranite zaradi čiščenja.

1. Odstranite pokrov.
2. Vrč obrnite na glavo.
3. Odvijte enoto z noži in in jo dvignite.
4. Tesnilo dvignite stran od enote z noži.
5. Tesnilo in enoto z noži operite v vroči milnici, ju dobro sperite ter pustite, da se posušita na zraku.
6. Znova namestite tesnilo okoli enote z noži.
7. Zamenjajte enoto z noži in jo trdno privijte na dno vrča.

RECIKLIRANJE



Za preprečitev okoljskih in zdravstvenih težav zaradi nevarnih snovi naprav in polnilnih in navadnih baterij, označenih z enim od teh simbolov, ni dovoljeno odstraniti med nesortirane komunalne odpadke. Električne in elektronske izdelke in, kjer velja, tudi polnilne in navadne baterije odstranite na ustreznem uradnem mestu za recikliranje/zbiranje.

Recepti so na voljo na našem spletnem mestu <http://eu.russellhobbs.com/recipes/>

Διαβάστε τις οδηγίες, φυλάξτε τις σε ασφαλές μέρος και σε περίπτωση που δώσετε τη συσκευή σε άλλον χρήστη, δώστε μαζί και τις οδηγίες. Αφαιρέστε όλα τα υλικά συσκευασίας πριν από τη χρήση.

ΣΗΜΑΝΤΙΚΑ ΜΕΤΡΑ ΑΣΦΑΛΕΙΑΣ

Τηρείτε τα βασικά μέτρα ασφαλείας, συμπεριλαμβανομένων των παρακάτω:

Η συσκευή αυτή επιτρέπεται να χρησιμοποιείται από άτομα με μειωμένες σωματικές, αισθητηριακές ή διανοητικές ικανότητες ή από άτομα με ελλιπή πείρα και γνώσεις εφόσον επιβλέπονται ή τους δίνονται οδηγίες και κατανοούν τους εμπλεκόμενους κινδύνους. Τα παιδιά δεν πρέπει να χρησιμοποιούν ούτε να παίζουν με τη συσκευή. Η συσκευή και το καλώδιο να φυλάσσονται σε χώρο όπου δεν έχουν πρόσβαση παιδιά.

⚠ Προς αποφυγή τραυματισμού, προσέξτε όταν πιάνετε τις λεπίδες, όταν αδειάζετε την κανάτα και όταν καθαρίζετε.

⚠ Μην προσθέτετε θερμά υγρά (άνω των 40°C), καθώς μπορεί να πεταχτούν έξω λόγω απότομης δημιουργίας ατμού.

Σε περίπτωση κακής χρήσης της συσκευής μπορεί να προκληθεί τραυματισμός.

Βγάλτε το βύσμα της συσκευής από την πρίζα πριν από εργασίες συναρμολόγησης, αποσυναρμολόγησης ή καθαρισμού.

Μην αφήνετε τη συσκευή χωρίς επίβλεψη ενόσω είναι συνδεδεμένη στο ρεύμα.

Εάν το καλώδιο είναι φθαρμένο, πρέπει να αντικατασταθεί από τον κατασκευαστή, τον αντιπρόσωπό του ή κάποιο εξουσιοδοτημένο πρόσωπο προς αποφυγή κινδύνων.

- Ⓢ Μη βάζετε την κεντρική μονάδα μέσα σε υγρά.
- Απενεργοποιήστε τη συσκευή (O) προτού τοποθετήσετε την κανάτα πάνω στην κεντρική μονάδα.
- Μη χρησιμοποιείτε εξαρτήματα διαφορετικά από αυτά που παρέχονται από την εταιρεία μας.
- Μη χρησιμοποιείτε τη συσκευή για οποιονδήποτε σκοπό πέραν αυτού που περιγράφεται στις παρούσες οδηγίες.
- Μη χρησιμοποιείτε τη συσκευή εάν είναι φθαρμένη ή παρουσιάζει δυσλειτουργίες.
- Μην λειτουργείτε το μοτέρ συνεχόμενα για περισσότερα από 2 λεπτά διότι ενδέχεται να υπερθερμανθεί. Έπειτα από 2 λεπτά, απενεργοποιήστε για τουλάχιστον 2 λεπτά προκειμένου να κρυώσει το μοτέρ.

ΑΠΟΚΛΕΙΣΤΙΚΑ ΓΙΑ ΟΙΚΙΑΚΗ ΧΡΗΣΗ

ΣΧΕΔΙΑ

- | | |
|--------------------------|-----------|
| 1. Χειριστήριο ταχύτητας | 4. Κανάτα |
| 2. Κεντρική μονάδα | 5. Καπάκι |
| 3. Σύστημα λεπίδων | 6. Πώμα |



ΠΡΙΝ ΑΠΟ ΤΗΝ ΠΡΩΤΗ ΧΡΗΣΗ

Γυρίστε στην ενότητα «ΦΡΟΝΤΙΔΑ ΚΑΙ ΣΥΝΤΗΡΗΣΗ» και καθαρίστε τη συσκευή, για να αφαιρέσετε την εργοστασιακή σκόνη, κλπ.

ΠΡΟΕΤΟΙΜΑΣΙΑ

Κατά τη χρήση, η κανάτα, το σύστημα λεπίδων, και η στεφάνη να αντιμετωπίζονται ως ενιαία μονάδα.

1. Τοποθετήστε την κεντρική μονάδα πάνω σε σταθερή οριζόντια επιφάνεια.
2. Τοποθετήστε την κανάτα πάνω στην κεντρική μονάδα.
3. Αφαιρέστε το καπάκι.
4. Προσθέστε τα συστατικά μέσα στην κανάτα. Μην υπερβείτε την ένδειξη των 1.50 L. Εάν συμβεί κάτι τέτοιο, τα περιεχόμενα ενδέχεται να σπρώξουν το καπάκι και αυτό να ανοίξει όταν ενεργοποιήσετε τη συσκευή.
5. Τοποθετήστε πάλι το καπάκι.
6. Βεβαιωθείτε ότι το χειριστήριο ταχύτητας είναι στο **O**.
7. Συνδέστε το φις στην πρίζα.
8. Γυρίστε το χειριστήριο ταχύτητας στην επιθυμητή ταχύτητα (1 = χαμηλή, 2 = υψηλή).
9. Γυρίστε το χειριστήριο ταχύτητας στο **O** για να απενεργοποιηθεί το μοτέρ.
 - Σε γενικές γραμμές, οι μεγάλες ποσότητες, τα παχύρρευστα μείγματα και η μεγάλη αναλογία στερεών προς υγρών τροφίμων υποδεικνύουν μεγαλύτερους χρόνους και χαμηλότερες ταχύτητες.
 - Οι μικρότερες ποσότητες, τα λεπτόρρευστα μείγματα και η ύπαρξη περισσότερων υγρών υποδεικνύουν μικρότερους χρόνους και υψηλότερες ταχύτητες.
 - Εάν γυρίσετε το χειριστήριο ταχύτητας αριστερόστροφα στο **@**, θα προκληθεί μια ριπή υψηλής ταχύτητας. Σε αυτήν την κατεύθυνση, το κομβίο διαθέτει ελατήριο. Εάν το αφήσετε, θα επιστρέψει στο **O**.
 - Για την προσθήκη συστατικών κατά τη λειτουργία του μπλέντερ, αφαιρέστε το πώμα, προσθέστε τα νέα συστατικά μέσω της οπής και κατόπιν τοποθετήστε εκ νέου το πώμα.
 - Φροντίστε τα συστατικά που προσθέσατε να μην κάνουν την ποσότητα στην κανάτα να υπερβεί την ένδειξη 1500 ml.

Όταν τελειώσετε:

- Απενεργοποιήστε τη συσκευή (**O**) και αποσυνδέστε την από το ρεύμα.

ΦΡΟΝΤΙΔΑ ΚΑΙ ΣΥΝΤΗΡΗΣΗ

1. Απενεργοποιήστε τη συσκευή (**O**) και αποσυνδέστε την από το ρεύμα.
2. Καθαρίστε το εξωτερικό της κεντρικής μονάδας με ένα καθαρό βρεγμένο πανί.
3. Πλύνετε τα αποσπώμενα εξαρτήματα στο χέρι.

 Μπορείτε, αν θέλετε, να πλύνετε αυτά τα εξαρτήματα στο πλυντήριο πιάτων.

Το ακραίο περιβάλλον μέσα στο πλυντήριο πιάτων μπορεί να επηρεάσει τα επιφανειακά φινιρίσματα. Εάν προκληθεί φθορά στα εξαρτήματα από το πλυντήριο πιάτων, θα είναι στην εξωτερική τους εμφάνιση μόνο, δεν θα επηρεαστεί η λειτουργία της συσκευής.

ΣΥΣΤΗΜΑ ΛΕΠΙΔΩΝ

Μπορεί να θελήσετε να αφαιρέσετε το σύστημα λεπίδων για να το καθαρίσετε.

1. Αφαιρέστε το καπάκι.
2. Αναποδογυρίστε την κανάτα και ακουμπήστε την κάτω.
3. Ξεβιδώστε το σύστημα λεπίδων και ανασηκώστε το.
4. Αφαιρέστε τον δακτύλιο στεγανοποίησης από το σύστημα λεπίδων.
5. Πλύνετε τον δακτύλιο στεγανοποίησης και το σύστημα λεπίδων με ζεστό νερό και σαπουνάδα, ξεπλύνετε και αφήστε τα να στεγνώσουν.

6. Τοποθετήστε τον δακτύλιο στεγανοποίησης γύρω από το σύστημα λεπίδων.
7. Επανατοποθετήστε το σύστημα λεπίδων και βιδώστε το καλά στο κάτω μέρος της κανάτας.

ΑΝΑΚΥΚΛΩΣΗ



Για την αποφυγή προβλημάτων στο περιβάλλον και την υγεία λόγω επιβλαβών ουσιών, οι συσκευές και οι επαναφορτιζόμενες και μη επαναφορτιζόμενες μπαταρίες που επισημαίνονται με κάποιο από αυτά τα σύμβολα, δεν πρέπει να απορρίπτονται με τα κοινά οικιακά απορρίμματα. Να απορρίπτετε πάντα τις ηλεκτρικές και ηλεκτρονικές συσκευές και, όπου χρειάζεται, τις επαναφορτιζόμενες και μη επαναφορτιζόμενες μπαταρίες, σε κατάλληλο, επίσημο σημείο συλλογής/ανακύκλωσης.

Μπορείτε να βρείτε συνταγές στον ιστότοπό μας <http://eu.russellhobbs.com/recipes/>



A használati utasítást olvassa el és őrizze meg; és adja tovább a készülékkel együtt, ha azt továbbadja. Használat előtt teljes egészében távolítsa el a csomagolást.

FONTOS ÓVINTÉZKEDÉSEK

Kövesse az alábbi alapvető biztonsági óvintézkedéseket:

A készüléket csökkent fizikai, érzékelési vagy mentális képességekkel rendelkező személyek, illetve tapasztalattal vagy ismeretekkel nem rendelkező személyek is használhatják, amennyiben megfelelő útmutatást kapnak vagy felügyelet alatt állnak, és megértik a készülék használatából eredő veszélyeket. A készüléket gyerekek nem használhatják, és nem játszhatnak azzal. A készüléket és a vezetékeket gyermekek számára nem elérhető helyen kell tartani.

⚠ A sérülések elkerülése érdekében óvatosan járjon el a kések kezelése, a tartály kiürítése és a tisztítás során.

⚠ Ne töltsön be forró (40°C-nál melegebb) folyadékot, mert az a hirtelen párologástól kicsaphat.

A készülék helytelen használata sérülést okozhat.

Összeszerelés, szétszerelés és tisztítás előtt húzza ki a készüléket a konnektorból.

Ne hagyja a készüléket őrizetlenül, amíg be van dugva.

Ha a kábel megrongálódott, ki kell cseréltetni a gyártóval, egy szerviz munkatársával vagy egy hasonlóan szakképzett személlyel, hogy elkerülje a veszélyeket.

⊗ Ne rakja a motoros egységet folyadékba.

- A tartály motoros egységre helyezése előtt kapcsolja ki (O) a készüléket.
- Ne használjon más kiegészítőket és tartozékokat, mint amit hozzá adunk.
- A készüléket az utasításokban leírtakon kívül más célra ne használja.
- Ne működtesse a készüléket, ha az megrongálódott vagy hibásan működik.
- Ne használja a motort folyamatosan 2 percnél tovább, mivel túlmelegedhet. 2 perc elteltével kapcsolja ki legalább 2 percre, és várjon, amíg a motor lehűl.

CSAK HÁZTARTÁSI HASZNÁLATRA

RAJZOK

- | | |
|-----------------------|-----------|
| 1. Sebességszabályozó | 4. Kehely |
| 2. Motoros egység | 5. Sapka |
| 3. Vágó egység | 6. Fedél |

AZ ELSŐ HASZNÁLAT ELŐTT

Olvassa el az „ÁPOLÁS ÉS KARBANTARTÁS” részt, és tisztítsa meg a készüléket, távolítsa el a gyártás közben keletkezett port stb.

ELŐKÉSZÍTÉS

Használat közben kezelje a kelyhet, a vágó egységet és a karimát egy egységként.

1. Helyezze a motoregységet egy stabil, sík felületre.
 2. Engedje le a tartályt a motor egységre.
 3. Vegye le a fedelet.
 4. Tegye a hozzávalókat a tartályba. Ne töltse fel a tartályt az 1.50 L szint jelen túl – amennyiben ezt teszi, a motor beindításakor a kehely tartalma lelékheti a fedőt.
 5. Tegye vissza a fedelet.
 6. Ellenőrizze, hogy a sebesség szabályozó 0-ra van állítva.
 7. Tegye be a dugót a csatlakozó aljzatba.
 8. Állítsa a sebességszabályozót a kívánt sebességre (1 = alacsony, 2 = magas).
 9. A motor leállításához fordítsa vissza a sebességszabályozót 0-ra.
- Általánosságban a nagy mennyiségekhez, sűrű keverékekhez és a nagy mennyiségű szilárd anyagból történő folyadékkepzéshez hosszabb idő és alacsonyabb sebesség javasolt.
 - Kisebb mennyiségekhez, lazább keverékekhez és a kevesebb szilárdanyag tartalmú folyadékokhoz rövidebb idő és magasabb sebesség javasolt.
 - A sebességszabályozó elfordítása az óramutató járásával ellentétes irányba a © jelre egy rövid, nagy sebesség löketet ad. Ebben az irányban a gomb rugóval ellátott. Amikor elengedi, visszaáll a 0-ra.
 - A turmixgép működése közben történő hozzávaló adagoláshoz távolítsa el a mérőpoharat, a lyukon keresztül öntse be a hozzávalókat, majd helyezze vissza a mérőpoharat.
 - Ellenőrizze, hogy a beadagolt hozzávalók nem emelik-e a tartályban a tartalom szintjét az 1500 ml szinttel fölé.

Miután végzett:

- Kapcsolja ki a készüléket (O) és húzza ki a konnektorból.

ÁPOLÁS ÉS KARBANTARTÁS

1. Kapcsolja ki a készüléket (O) és húzza ki a konnektorból.
2. Tiszta, nedves ruhával törölje át a motoros egység külsejét.
3. Kézvel mosogassa el a levehető részeket.

 Ezek az elemek mosogatógépben is moshatók.

A mosogatógépben uralkodó szélsőséges körülmények kárt tehetnek a felületi bevonatoknak. A kopás csak a külső részt érinti, és nem befolyásolja a készülék működését.

VÁGÓ EGYSÉG

Lehetséges, hogy le szeretné szerelni a vágó egységet a tisztításhoz.

1. Vegye le a fedelet.
2. Állítsa fejfelé a kelyhet.
3. Csavarja ki a vágó egységet, majd emelje le azt.
4. Vegye le a tömítést a kés egységről.
5. Mossa el a tömítést és a vágó egységet meleg, szappanos vízben, öblítse el és a levegőn szárítsa meg.
6. Helyezze vissza a tömítést a vágó egység köré.
7. Cserélje ki a vágó egységet, és csavarozza erősen a tartály aljához.



ÚJRAHASZNOSÍTÁS



Az alábbi jelölések valamelyikével ellátott készülékekben, valamint újratölthető és nem újratölthető akkumulátorokban jelen lévő veszélyes anyagok jelentette környezeti és egészségi kockázatok elkerülése érdekében ezeket tilos a háztartási hulladékkal együtt megsemmisíteni. Az elektromos és elektronikus termékeket, és, ha vannak, az újratölthető és nem újratölthető akkumulátorokat mindig a megfelelő hivatalos hulladék-újrahasznosító/begyűjtő központba kell vinni.

Recepteket weboldalunkon talál <http://eu.russellhobbs.com/recipes/>

Talimatları okuyun, güvenli bir yerde saklayın, cihazın el deęiřtirmesi halinde cihazla birlikte aktarın. Kullanmadan önce cihazın tüm ambalajını çıkarın.

ÖNEMLİ GÜVENLİK KURALLARI

Ařaęıdakiler dahil, tüm temel güvenlik önlemlerini izleyin:

Fiziksel, duyuşsal veya zihinsel kapasiteli veya gerekli bilgi ve deneyimden yoksun kiřiler bu cihazı sadece denetim/talimat altında ve ierdięi tehlikeleri kavradıklarında kullanabilirler. ocuklar cihazı kullanmamalı veya onunla oyun oynamamalıdır. Cihazı ve kablosunu, ocukların erişemeyeceęi yerlerde tutun.

⚠ Yaralanmaları önlemek için, bıakları tutarken, sürahiyi boşaltırken ve temizlik yaparken dikkatli olun.

⚠ Ani buhar ıkışı nedeniyle sıçrayabileceęinden, sıcak sıvı (40°C üzeri) eklemeyin.

Cihazın yanlış biçimde kullanılması, yaralanmalara yol açabilir.

Montaj, demontaj veya temizlik alıřmalarından önce, cihazın fiřini prizden ekin.

Cihazı, elektrik prizine takılı durumdayken gözetimsiz bırakmayın.

Hasarlı elektrik kabloları, güvenlik açısından sadece üretici, üreticinin yetkili servisleri veya benzer niteliklere sahip kiřiler tarafından deęiřtirilmelidir.

⊗ Motor ünitesini herhangi bir sıvıya daldırmayın.

- Sürahiyi motor ünitesine yerleřtirmeden önce, cihazı kapatın (O).
- Size saęladığımız aksesuar ve ek paralar dıřındaki ürünleri kullanmayın.
- Cihazı, bu talimatlarda belirtilenler dıřında bir amaçla kullanmayın.
- Hasarlı veya arızalı cihazları alıřtırmayın.
- Ařırı ısınabileceęinden, motoru 2 dakikadan fazla sürekli alıřtırmayın. 2 dakika sonra, motorun soęumasına olanak tanımak için en az 2 dakika kapatın.

SADECE EV İİ KULLANIM

IZIMLER

1. Hız kontrolü
2. Motor ünitesi
3. Bıak ünitesi
4. Sürahi
5. Kapak

İLK KULLANIMDAN ÖNCE

“TEMİZLİK VE BAKIM” bölümüne başvurun ve cihazı, üretim tozları, vb. maddelerden arındırmak için temizleyin.

HAZIRLAMA

Kullanım sırasında sürahi, bıak ünitesi ve bilezięe tek bir ünite gibi davranın.

1. Motor ünitesini sabit, düz bir zemine yerleřtirin.
2. Sürahiyi motor ünitesinin üzerine yerleřtirin.
3. Kapaęı çıkarın.
4. Malzemeleri sürahiye yerleřtirin. Sürahiyi 1.50 L iřaretinin üzerinde doldurmayın; aksi takdirde iindekiler, motoru alıřtırmaya bařladıęınızda kapaęı açılmaya zorlayabilir.
5. Kapaęı tekrar yerleřtirin.

6. Hız kontrolünün 0'a ayarlı olduğunu kontrol edin.
 7. Fişi prize takın.
 8. Hız kumandasını istediğiniz hıza çevirin (1 = düşük, 2 = yüksek).
 9. Hız kontrolünün **O** konumunda ayarlı olduğunu kontrol edin.
 - Genellikle fazla miktarlar, koyu karışımlar ve katı madde oranı sıvı oranından daha fazla olan malzemeler, daha uzun süre ve daha düşük hız gerektirir.
 - Küçük miktarlar, yoğunluğu az karışımlar ve sıvı oranı katı madde oranından daha fazla olan malzemeler daha kısa süre ve daha yüksek hız gerektirir.
 - Hız kontrolü saat yönünün aksine,  simgesine çevrildiğinde ani ve kısa süreli yüksek hız elde edilir. Düşme bu yönde yaylı olduğundan serbest bırakıldığında **O** konumuna geri döner.
 - Blender çalışırken malzeme eklemek için, başlığı çıkarın, yeni malzemeleri delikten içeri dökün ve başlığı yeniden yerine yerleştirin.
 - Eklenen malzemelerin, sürahide bulunan miktarı, 1500 ml işaretini geçecek şekilde zorlamasına dikkat edin.
- İşlemine tamamladığınızda:
- Cihazı kapatın (**O**) ve fişini prizden çekin.

TEMİZLİK VE BAKIM

1. Cihazı kapatın (**O**) ve fişini prizden çekin.
 2. Motor ünitesinin dış kısmını temiz, nemli bir bezle silin.
 3. Çıkarılabilen parçaları elde yıkayın.
 Bu parçaları bulaşık makinesinde de yıkayabilirsiniz.
- Bulaşık makinesinin içindeki sert koşullar, yüzey cilalarına zarar verebilir. Dış görünüşlerinde hasar olabilir, ancak cihazın işletimi bundan etkilenmez.

BIÇAK ÜNİTESİ

Biçak ünitesini, temizlemek için çıkarabilirsiniz.

1. Kapağı çıkarın.
2. Sürahiyi ters çevirin.
3. Biçak ünitesini sökün ve kaldırarak çıkarın.
4. Contayı biçak ünitesinden ayırın.
5. Contayı ve biçak ünitesini sabunlu ılık suda yıkayın, durulayın ve açık havada kurutun.
6. Biçak ünitesinin etrafındaki contayı tekrar yerine takın.
7. Biçak ünitesini tekrar yerine takın ve sürahinin tabanına sıkıca sabitleyin.

GERİ DÖNÜŞÜM



Tehlikeli maddelerin yol açacağı çevre ve sağlık sorunlarını önlemek için, şu sembollerden biri ile işaretlenmiş cihazlar ve şarj edilebilir ve tek kullanımlık piller genel evsel atıklarla birlikte çöpe atılmamalıdır. Elektrikli ve elektronik ürünleri ve ilgili olabilecek şarj edilebilir ve tek kullanımlık pilleri her zaman resmi, uygun bir geri dönüşüm/toplama noktasına bırakın.

Bakanlıkça tespit ve ilan edilen kullanım ömrü 7 yıldır

Taşıma ve nakliye sırasında dikkat edilecek hususlar :

Ürünü düşürmeyiniz

Darbelere maruz kalmamasını sağlayınız

Cihazı nakliye sırasında orijinal ambalajında taşıyınız.

Web sitemizde yemek tarifleri de verilmektedir <http://eu.russellhobbs.com/recipes/>

Citiți instrucțiunile, păstrați-le într-un loc sigur; dacă dați aparatul altcuiva, nu uitați să dați și instrucțiunile. Îndepărtați toate ambalajele înainte de folosire.

PREVEDERI IMPORTANTE DE SIGURANȚĂ

Respectați măsurile de siguranță de bază, inclusiv:

Acest aparat poate fi folosit de către persoane cu capacități fizice, senzoriale sau mentale reduse sau lipsite de experiență și cunoștințe dacă sunt supravegheate/instruite și înțeleg pericolele la care se supun. Copiii nu trebuie să folosească sau să se joace cu aparatul. Nu lăsați aparatul și cablul la îndemâna copiilor.

⚠ Pentru a evita rănirea, fiți precauți atunci când manevrați lamele, goliți vasul și curățați aparatul.

⚠ Nu adăugați lichide fierbinți (peste 40°C), acestea s-ar putea să stropescă din cauza aburilor.

Utilizarea incorectă a aparatului poate produce leziuni.

Scoateți aparatul din priză înainte de asamblare, dezasamblare sau curățare.

Nu lăsați aparatul nesupravegheat atunci când este în funcțiune.

În cazul în care cablul este deteriorat, trebuie înlocuit de către fabricant, agentul de service sau orice altă persoană calificată, pentru a evita accidentele.

⊗ Nu introduceți unitatea motorului în lichid.

- Înainte de a monta vasul pe unitatea motorului, opriți (O) aparatul.
- Nu folosiți alte accesorii sau atașamente decât cele furnizate de noi.
- Nu folosiți aparatul în niciun alt scop decât cel descris în aceste instrucțiuni.
- Nu operați aparatul dacă este stricat sau nu funcționează corect.
- Nu lăsați motorul să funcționeze continuu mai mult de 2 minute, se poate supraîncălzi. După 2 minute, opriți aparatul pentru cel puțin 2 minute, pentru a-și reveni.

EXCLUSIV PENTRU UZ CASNIC

SCHIȚE

- | | |
|----------------------------------|----------|
| 1. Comandă de control al vitezei | 4. Vas |
| 2. Unitate motor | 5. Capac |
| 3. Unitate lame | 6. Dop |

ÎNAINTE DE PRIMA UTILIZARE

Consultați „ÎNGRIJIRE ȘI ÎNTREȚINERE” pentru a curăța aparatul, a îndepărta praful provenit din fabrică etc.

PREPARARE

Atunci când utilizați aparatul, tratați vasul, unitatea lamelor și colierul ca pe o singură unitate.

1. Așezați unitatea motorului pe o suprafață stabilă, nivelată.
2. Coborâți vasul pe unitatea motorului.
3. Scoateți capacul.
4. Puneți ingredientele în vas. Nu depășiți limita de 1.50 L marcată. Dacă o faceți, conținutul poate forța deschiderea capacului atunci când porniți motorul.

5. Reașezați capacul.
 6. Verificați dacă comanda de control al vitezei este setată pe **O**.
 7. Băgați întrerupătorul în priză.
 8. Reglați comanda de control al vitezei la viteza pe care o doriți (1 = mică, 2 = mare).
 9. Comutați comanda de control a vitezei înapoi **O** pentru a opri motorul.
 - În general, cantitățile mari, amestecurile dense și un procent mai mare de substanțe solide decât lichide sugerează un timp mai lung de preparare și o viteză mai mică.
 - Cantitățile mai mici, amestecurile mai puțin dense și mai multe lichide decât produse solide sugerează timp de preparare mai scurt și viteze mai mari.
 - Dacă rotiți comanda de control al vitezei în sensul opus acelor de ceasornic la  aparatul va funcționa puțin la viteză mare. În acest sens, butonul este prevăzut cu arc. Dacă îl eliberați, va reveni la **O**.
 - Pentru a adăuga ingrediente în timp ce blenderul este în funcțiune, îndepărtați capacul, turnați noile ingrediente prin gaură, apoi puneți capacul la loc.
 - Asigurați-vă că ingredientele adăugate nu duc la depășirea limitei de 1500ml marcată pe vas.
- După ce ați terminat:
- Oprii aparatul (**O**) și scoateți-l din priză.

ÎNGRIJIRE ȘI ÎNTREȚINERE

1. Oprii aparatul (**O**) și scoateți-l din priză.
2. Ștergeți exteriorul unității motorului cu o cârpă umedă curată.
3. Spălați manual părțile detașabile.

 Puteți spăla aceste componente în mașina de spălat vase.

Mediul extrem din interiorul mașinii de spălat vase poate afecta suprafețele. Va fi afectat doar aspectul acestora, nu va fi afectată funcționarea aparatului.

UNITATEA LAMELOR

Puteți îndepărta unitatea lamelor pentru a o curăța.

1. Scoateți capacul.
2. Așezați vasul cu fundul în sus.
3. Deșurubați unitatea lame și ridicați-o.
4. Scoateți garnitura de pe unitatea lamei.
5. Spălați garnitura și unitatea lamelor cu apă caldă cu detergent, clătiți și lăsați la uscat.
6. Reașezați garnitura în jurul unității lamei.
7. Înlocuiți unitatea lame și înșurubați-o ferm pe partea inferioară a vasului.

RECICLAREA



Pentru a evita problemele de mediu și de sănătate cauzate de substanțele periculoase, aparatele și bateriile reîncărcabile și cele obișnuite marcate cu unul dintre aceste simboluri, nu trebuie eliminate împreună cu deșeurile municipale nesortate. Eliminați întotdeauna produsele electrice și electronice și, după caz, bateriile reîncărcabile și cele obișnuite, la un punct de reciclare/colectare corespunzător.

Rețete disponibile pe site-ul nostru web <http://eu.russellhobbs.com/recipes/>

Прочетете инструкциите, запазете ги и ги предавайте, ако предавате и уреда. Отстранете всички опаковки преди употреба.

ВАЖНИ ПРЕДПАЗНИ МЕРКИ

Следвайте основните мерки за безопасност, включително:

Този уред може да се ползва от хора с ограничени физически, сетивни или умствени възможности, или без опит и познания, ако са наблюдавани/инструктирани и осъзнават опасностите. Децата не трябва да използват или да играят с уреда. Дръжте уреда и кабела далеч от достъпа на деца.

⚠ За да избегнете нараняване, внимавайте при работа с остриетата, изпразване на каната и почистване.

⚠ Не добавяйте гореща течност (над 40°C), тъй като това може да доведе до внезапно изпускане на пара.

Неправилната употреба на уреда може да доведе до нараняване.

Изключете уреда от контакта преди сглобяване, разглобяване или почистване.

Не оставяйте уреда без наблюдение, докато е включен в контакта.

Ако кабелът е повреден, той трябва да се подмени от производителя, негов представител за сервизно обслужване или друго

квалифицирано за тази цел лице, за да се избегне всякакъв риск.

⊗ Не поставяйте задвижващия блок в течност.

- Изключете (O), преди да поставите каната върху задвижващия блок.
- Не използвайте аксесоари или приставки, различни от тези, предоставени от нас.
- Не използвайте уреда за други цели, освен тези, описани в настоящите инструкции.
- Не използвайте уреда, ако е повреден или не работи изрядно.
- Не оставяйте мотора да работи повече от 2 минути, тъй като може да прегрее. След 2 минути го изключете за най-малко 2 минути, за да може да се охлади.

САМО ЗА ДОМАШНА УПОТРЕБА

ИЛЮСТРАЦИИ

- | | |
|-------------------------|--------------|
| 1. Контрол на скоростта | 4. Кана |
| 2. Задвижващ блок | 5. Капак |
| 3. Режещ блок | 6. Запущалка |

ПРЕДИ ПЪРВОНАЧАЛНО ИЗПОЛЗВАНЕ

Обърнете се към „ГРИЖИ И ПОДДРЪЖКА“ и почистете уреда, с цел премахване на производствен прах и др.

ПОДГОТОВКА

По време на употреба разгледайте каната и режещия блок като един елемент.

1. Поставете моторното тяло на стабилна, равна повърхност.
2. Уверете се, че контролът на скоростта е сложен на O.
3. Поставете каната върху задвижващия блок.



4. Махнете капака.
 5. Поставете съставките в каната. Не пълнете каната над маркировката за 1500 мл. Ако го направите, съдържанието може да изблъска капака, когато стартирате двигателя
 6. Поставете капака обратно. Не стартирайте уреда без да сте фиксирали капака.
 7. Включете щепсела в захранващия контакт.
 8. Завъртете контрола на скоростта до желаната скорост (1 = ниска, 2 = висока).
 9. Завъртете пак контрола на скоростта до **O**, за да изключите мотора.
- По принцип, големите количества, гъстите смеси и голямото съотношение на твърди частици предполагат по-дълга настройка на времето и по-ниски скорости.
 - По-малките количества, по-редките смеси и повечето течности, отколкото твърди частици, предполагат по-кратки настройки на времето и по-високи скорости.
 - Ако завъртите контрола на скоростта обратно на часовниковата стрелка до **⊙**, ще получите внезапна висока мощност за кратко време при висока скорост. В тази посока копчето е с пружина. Когато го освободите, то ще се върне на **O**.
 - За да добавите съставки, докато блендерът работи, свалете запушалката, изсипете новите съставки през отвора, и поставете отново запушалката.
 - Проверете дали добавените съставки не изтласкват обема в каната над маркировката за 1500 мл.
- Когато приключите:
- Изключете уреда (**O**) и го изключете от контакта.

ГРИЖИ И ПОДДРЪЖКА

1. Изключете уреда (**O**) и го изключете от контакта.
2. Избършете външната част на задвижващия блок с чиста влажна кърпа.
3. Измийте на ръка сменяемите части.



Можете да измиете тези части в съдомиялна машина.

Екстремната среда в миялната машина може да повреди повърхностните покрития на повърхностите. Могат да се получат само козметични наранявания, които няма да повлияят върху работата на уреда.

РЕЖЕЩ БЛОК

Може да поискате да премахнете режещия блок, за да го почистите.

1. Махнете капака.
2. Поставете каната наобратно.
3. Отвинтете режещия блок и го извадете чрез повдигане.
4. Хващайте само пластмасовите части, не докосвайте металните части.
5. Свалете уплътнението от режещия блок.
6. Измийте уплътнението и режещия блок с топла вода и сапун, изплакнете и оставете да изсъхне на въздуха.
7. Поставете отново уплътнението около режещия блок.
8. Поставете обратно режещия блок и го завинтете здраво към дъното на каната.

РЕЦИКЛИРАНЕ



За да се избегнат екологични и здравни проблеми поради наличие на опасни субстанции, уредите, акумулаторните и неакумулаторните батерии, обозначени с един от тези символи, не трябва да се изхвърлят заедно с несортирани общински отпадъци. Винаги изхвърляйте електрически и електронни продукти и, където е приложимо, акумулаторни и неакумулаторни батерии, на подходящо официално място за рециклиране/събиране.

Рецепти има на нашата уеб страница <http://eu.russellhobbs.com/recipes/>

اقرأ التعليمات واحفظها في مكان آمن. في حالة اهداء الجهاز لشخص آخر ارفق معه التعليمات. يجب ازالة جميع الأغلفة قبل الاستعمال.

إجراءات أمان ضرورية

يجب اتخاذ إجراءات الأمان الأساسية التالية:

يمكن استخدام هذا الجهاز بواسطة الأشخاص ذوي القدرات الجسدية أو الحسية أو العقلية المنخفضة أو عديمي الخبرة والمعرفة إذا تم الإشراف عليهم/تعليمهم ويفهمون المخاطر المعنية. يجب ألا يستخدم الأطفال الجهاز أو يعيثوا به.

اجعل الجهاز والكبل بعيدا عن متناول الأطفال.

⚠ لتجنب الإصابات، تعامل بحرص مع الشفرات وأثناء تفريغ الإبريق والتنظيف.

⚠ لا تقم بإضافة سائل ساخن (أكثر من 40 درجة مئوية) فقد يتم طرده بسبب التبخير المفاجئ.

يمكن أن يسبب إساءة استخدام الجهاز إصابات.

افصل الجهاز قبل تجميعه أو تفكيكه أو تنظيفه.

لا تترك الجهاز مهملا خلال اتصاله بالتيار.

إذا كان السلك متضررا فاطلب استبداله في الشركة المصنعة في مكتبها للبيع أو عن طريق مهنيّ

محترف، لمنع أي حادث ممكن.

- لا تضع وحدة الموتور في سائل.
- قم بإيقاف التشغيل (O) قبل تركيب الإبريق في وحدة الموتور.
- لا تستخدم أي أداة غير التي تكون مع الجهاز.
- لا تستخدم الجهاز لأغراض غير مقررة في التعليمات.
- لا تستخدم الجهاز إذا كان نالفا أو لا يعمل بصورة صحيحة.
- لا تقم بتشغيل الموتور بشكل مستمر لأكثر من 2 دقيقة لأنه قد يسخن أكثر من اللازم. بعد 2 دقيقة أوقف التشغيل لمدة لا تقل عن 2 دقيقة حتى يبرد الموتور.

للاستعمال المنزلي فقط

الرسومات

1. أداة التحكم في السرعة
2. وحدة الموتور
3. وحدة الشفرات
4. الإبريق
5. الغطاء
6. غطاء

قبل الاستعمال للمرة الأولى

أنتقل إلى "الرعاية والصيانة" ونظف الجهاز لإزالة غبار التصنيع، الخ.

التحضير

1. ضع وحدة الموتور على سطح جاف وثابت ومستو.
 2. قم ببتزير الإبريق في وحدة الموتور.
 3. أخرج الغطاء.
 4. ضع المكونات في الوعاء.
 5. استبدل الغطاء. لا تملأ بعد علامة 1.50 (1500ml مللي). وإذا قمت بذلك، قد تفتح المحتويات الغطاء عند بدء تشغيل الموتور.
 6. لا تقم بتشغيل الجهاز بدون تركيب الغطاء.
 7. تأكد من ضبط أدوات التحكم في السرعة على O.
 8. اربط الجهاز بالتيار الكهربائي.
 9. أدر أداة التحكم في السرعة للسرعة التي تريدها (1 = منخفض، 2 = عالي).
 10. أدر أداة التحكم في السرعة إلى O لإيقاف الموتور.
- بشكل عام وللكميات الكبيرة والخليط المكثف والمستوى العالي من المواد الصلبة مقارنة مع المواد السائلة، ينصح استخدام أوقات طويلة وسرعة بطيئة.



- للكيميائات القليلة والخلطات الخفيفة التي تحتوي على سوائل أكثر من المواد الصلبة، ينصح باستخدام أوقات قصيرة وسرعة عالية.
 - سوف يعطيك تدوير أداة التحكم في السرعة عكس اتجاه عقارب الساعة إلى ⊙ دفعة قصيرة على سرعة عالية. وفي هذا الاتجاه، يتم تحميل المقبض بزئبرك. وسوف يعود إلى 0 عندما تتركه.
 - لإضافة مكونات أثناء عمل الخلاط، قم بإخراج الغطاء وصب المكونات الجديدة من خلال الثقب ثم استبدل الغطاء.
 - تأكد من أن المكونات المضافة لا تدفع الحجم في الإبريق بعد علامة 1500ml.
- عند الانتهاء:
- قم بالإيقاف (O)، وانتظر إلى أن تتوقف الشفرات قبل إخراج الغطاء من الإبريق أو إخراج الإبريق من وحدة الموتور.

العناية والصيانة

1. قم بإيقاف الجهاز ثم افصله.
 2. امسح السطح الخارجي لوحدة الموتور بقطعة قماش مبللة نظيفة.
 3. اغسل الأجزاء القابلة للفك.
- ويمكنك غسل هذه الأجزاء في غسالة صحون. 
- وإذا كنت تستخدم غسالة صحون، فسوف تؤثر البيئة القاسية داخل غسالة الصحون على التشطيبات السطحية. يجب أن يكون التلف ظاهري فقط ولا يؤثر على عمل الجهاز.

وحدة الشفرات

قد ترغب في إخراج وحدة الشفرة لتنظيفها.

1. أخرج الغطاء.
2. ضع الإبريق رأساً على عقب.
3. فك وحدة الشفرات وارفعها إلى أعلى.
4. ارفع وحدة الشفرة بحرص من الإبريق.
5. قم برفع السدادة الخاصة بوحدة النصل.
6. اغسل مانع تسرب وحدة الشفرات في ماء صابوني دافئ واشطفه وجففه بالهواء.
7. استبدل مانع التسرب الموجود حول وحدة الشفرات.
8. أعد وحدة الشفرات ولفها جيداً في أسفل الإبريق.

إعادة التدوير

لتجنب المشاكل البيئية والصحية الناجمة عن المواد الخطرة، يجب عدم التخلص من الأجهزة، والبطاريات القابلة لإعادة الشحن والبطاريات غير القابلة لإعادة الشحن التي تحمل علامة واحدة من هذه الرموز مع نفايات البلدية غير المصنفة. يجب دائماً التخلص من المنتجات الكهربائية والإلكترونية، وكذلك إذا أمكن، البطاريات القابلة لإعادة الشحن وغير القابلة لإعادة الشحن، في نقطة رسمية مناسبة لإعادة التدوير/تجميع المخلفات.



