



Bedienungsanleitung

Truly Wireless Earphones

TW-E3B

DE

Inhalt

Einleitung	4
<hr/>	
Vorsichtsmaßnahmen zur Handhabung des Geräts	5
Vorteile	6
Zubehör- und Teilebezeichnungen	7
Laden und Ein-/Ausschalten	9
<hr/>	
Ohrhörer laden	9
Ladebox laden	10
Stromversorgung einschalten	12
Stromversorgung ausschalten	13
Verbleibende Akkuleistung	14
Bluetooth®-Verbindung	15
<hr/>	
Erstes Pairen	15
Mit einem anderen Gerät pairen	18
Verbindung mit bereits gepairtem Gerät herstellen	21
Gerät tragen	22
<hr/>	
Ohrhörer einsetzen	22
Ohrstöpsel wechseln	23
Bedienung (Musikwiedergabe und Telefonanrufe)	24
<hr/>	
Musik auf diesem Gerät wiedergeben	24
Telefonieren	25
Sprachsteuerung starten	26
Zugehörige App	27
<hr/>	
App „Headphones Controller“ einsetzen	27
App-Einstellungen	28

Störungsbeseitigung 30

Folgendes zuerst lesen	30
Verbindung kann nicht hergestellt werden	31
Gerät lässt sich nicht einschalten	32
Gerät lässt sich nicht aufladen	33
Gerät funktioniert nicht bzw. gibt nicht wieder	34
Kein Ton hörbar	35
Ton nur von einem Ohrhörer hörbar	36
Der Klang ist schlecht oder seltsam	37
Der Klang ist verzerrt, geräuschvoll oder unbeständig	38
Nur einen Ohrhörer benutzen	39
Gerät rückstellen und initialisieren	40
Firmware aktualisieren	43
Liste der Support-Center	44

Anhang 45

Liste der Bedienvorgänge	45
Liste der Anzeigen und Audiomeldungen	47
Technische Daten	49
Warenzeichen	50

Einleitung

Über vorliegendes Dokument

Dieses Dokument bietet den Benutzern Erläuterungen zum Anschließen und Bedienen dieses Geräts.

- Vorsichtsmaßnahmen und dergleichen werden in vorliegendem Dokument folgendermaßen gekennzeichnet:



WARNUNG

Dieser Inhalt weist auf die „Gefahr schwerer oder tödlicher Verletzungen“ hin.



VORSICHT

Dieser Inhalt weist auf „Verletzungsgefahr“ hin.

• ACHTUNG

Weist auf Informationen hin, die zu beachten sind, um Gerätepannen, -schäden oder -störungen sowie Datenverluste zu verhindern und die Umwelt zu schonen.

• HINWEIS

Kennzeichnet Erläuterungen zu Anweisungen, Einschränkungen von Funktionen und hilfreiche Zusatzinformationen.

- Alle im vorliegenden Dokument enthaltenen Abbildungen und Bildschirmdarstellungen dienen zur Veranschaulichung.
- Alle in vorliegender Anleitung erwähnten Firmen- und Produktnamen und dergleichen sind Warenzeichen bzw. eingetragene Warenzeichen der entsprechenden Firmen.
- Als [Such-Tag] gekennzeichnete Text dient zur Suche. Diese Tags bieten Verknüpfungen von der „Schnellstartanleitung“ zum „Bedienungsanleitung“.

Vorsichtsmaßnahmen zur Handhabung des Geräts

Bitte lesen Sie die zugehörige „Sicherheitsbroschüre“ und achten Sie auf die folgenden Punkte.

Wasserdichtigkeit

Das vorliegende Gerät weist folgende Wasserdichtigkeit auf. Störungen, die durch Wassereintritt aufgrund unsachgemäßer Handhabung verursacht wurden, sind nicht von der Garantie abgedeckt.

• Ohrhörer

Die Wasserdichtigkeit des Gehäuses dieser Ohrhörer entspricht den IPX5-Standards. Die Ohrhörer sind vor direkten Wasserstrahlen aus allen Richtungen geschützt. (Regelmäßiger Einsatz kann die Wasserdichtigkeit dieses Geräts allmählich beeinträchtigen.)

• Ladebox

Die Ladebox und das zugehörige USB-Stromversorgungskabel sind nicht wasserdicht. Beachten Sie folgende Vorsichtsmaßnahmen, um Stromschläge oder Gerätepannen zu vermeiden.

- Setzen Sie dieses Gerät keinen Flüssigkeiten wie Schweiß, Regenwasser oder Meerwasser aus.
- Wischen Sie etwaigen Schweiß, Regenwasser, Meerwasser oder andere Flüssigkeiten von den Ohrhörern gründlich ab, bevor Sie sie wieder in die Ladebox legen.

Über IPX

- IPX bezieht sich auf „Schutz gegen Wasser“ gemäß JIS C 0920 (harmonisierte Norm von IEC 60529), „Schutzarten durch Gehäuse (IP-Code)“.
- Diese Bestimmungen gewährleisten die Wasserdichtigkeit eines Geräts bei Frischwasser oder Leitungswasser mit Raumtemperatur. Dies garantiert keine gleichwertige Leistung bei warmem Wasser, Meerwasser o.Ä.

Über die Ladeleistung

Die Ohrhörer und die Ladebox enthalten Lithium-Ionen-Akkus. Lithium-Ionen-Akkus sind Verschleißteile. Die Lebensdauer der Akkus kann wie folgt maximal verlängert werden.

- Wird das Gerät längere Zeit nicht benutzt, kann sich die Ladezeit der Akkus verlängern.
- Bei längerer Lagerung das Gerät etwa alle sechs Monate aufladen, um eine übermäßige Entladung zu vermeiden.
- Wenn sich die Leistung des Akkus übermäßig verkürzt, hat dieser möglicherweise das Ende seiner Lebensdauer erreicht. Wenden Sie sich an den nächsten Yamaha-Händler oder -Kundendienst.

Vorteile

Bei vorliegendem Gerät handelt es sich um einen Satz drahtloser Ohrhörer, die mit Bluetooth-Geräten wie einem tragbaren Musik-Player oder einem Smartphone verbunden werden können.

Hochauflösende Tonwiedergabe von Bluetooth-Geräten

Das Gerät unterstützt die Codecs aptX™ von Qualcomm sowie AAC.

Unterstützt Qualcomm TrueWireless™ Stereo Plus (TWS+)

Das Gerät unterstützt TrueWireless Stereo Plus-fähige Bluetooth-Geräte, welche eine stabilere Konnektivität bieten.

Funktion LISTENING CARE

Mit der Funktion LISTENING CARE des vorliegenden Geräts kann auch bei geringer Lautstärke ein satter Klang genossen werden. Diese Funktion beruht auf den Eigenschaften des menschlichen Ohrs, wonach die Nieder- und Hochfrequenzöne bei geringerer Lautstärke schwerer zu hören sind und Töne je nach der Hörumgebung unterschiedlich klingen, und korrigiert die Klanggewichtung, um den Klang in Bezug auf die Lautstärke zu optimieren. Durch die Wiedergabe eines natürlichen, angenehmen Klangs reduziert diese Funktion die Ohrenbelastung aufgrund übermäßiger Lautstärke.

Unterstützung von Smartphone-Funktionen

Wenn mit einem Smartphone verbunden, kann über vorliegendes Gerät telefoniert und der Sprachassistent gestartet werden.

Zugehörige Smartphone-App „Headphones Controller“

Mit der App „Headphones Controller“ können erweiterte Einstellungen vorgenommen werden.

Verwandte Links

- „Sprachsteuerung starten“ (S. 26)
- „App „Headphones Controller“ einsetzen“ (S. 27)
- „App-Einstellungen“ (S. 28)

Zubehör- und Teilebezeichnungen

Vergewissern Sie sich, dass alle Zubehörteile vorhanden sind.

Ohrhörer

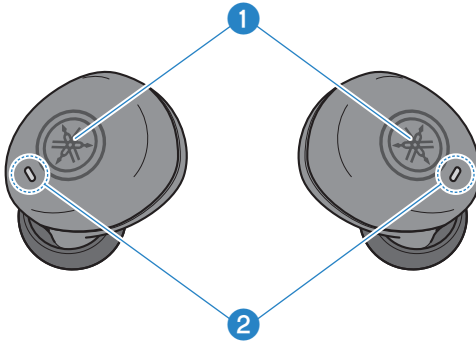

1 Funktionstaste

2 Anzeige

Ladebox

Vorderseite

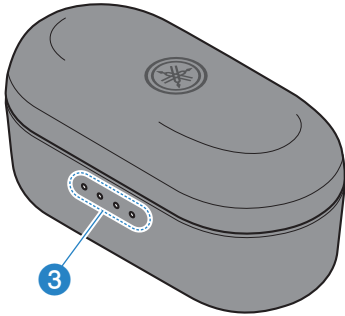

3 Ladeanzeigen

Rückseite

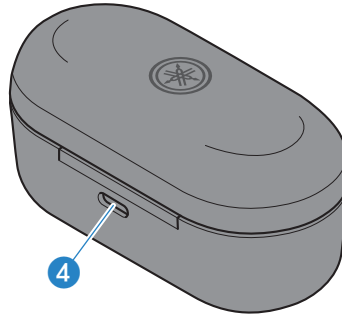

4 Ladeanschluss

USB-Stromkabel (30 cm; Typ A auf C)

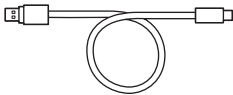

Einleitung > Zubehör- und Teilebezeichnungen

Ohrstöpsel (XS, S, M, L; je 1 Satz)

Hinweis: Hörer werkseitig mit Stöpseln der Größe M versehen.

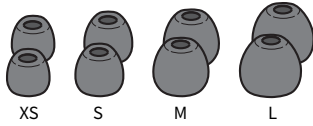

Schnellstartanleitung

Sicherheitsbroschüre

HINWEIS

- Die Ohrhörer enthalten ein eingebautes Mikrofon.
- Die Ladebox enthält einen Akku zum Laden der Ohrhörer.

Laden und Ein-/Ausschalten

Ohrhörer laden

Laden Sie die Ohrhörer vor dem Gebrauch in der Ladebox auf.



VORSICHT

- Die Ladebox ist nicht wasserdicht. Wischen Sie etwaigen Schweiß, Regenwasser, Meerwasser oder andere Flüssigkeiten von den Ohrhörern gründlich ab, bevor Sie sie wieder in die Ladebox legen.
- Laden Sie dieses Gerät in einem Temperaturbereich von 5 bis 40°C auf.

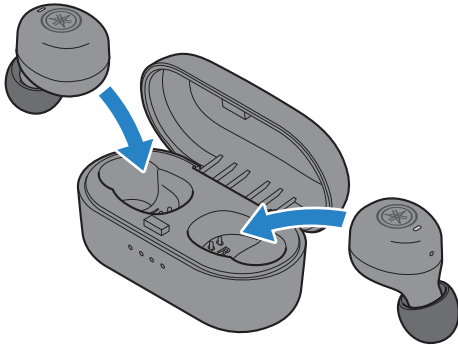

1 Öffnen Sie den Ladeboxdeckel.

2 Legen Sie die Ohrhörer in die Ladebox.

Die Ohrhöreranzeigen leuchten beim Laden rot und erlöschen, wenn der Ladevorgang abgeschlossen ist.

Der Ladevorgang dauert ungefähr 2 Stunden.

HINWEIS

- Wenn die Akkuleistung der Ladebox während des Ladevorgangs vollständig ausgeht, werden die Ohrhörer eingeschaltet.
- Nach Ablegen der Ohrhörer in die Ladebox zeigen die Ladebox-Anzeigen fünf Sekunden lang die verbleibende Akkuleistung an (außer beim Laden der Ladebox).
- Die Ohrhörer können beim Laden keine Bluetooth-Verbindung herstellen oder für die Wiedergabe eingesetzt werden.

Verwandte Links

„Anhang“ (S. 45)

Ladebox laden

Verbinden Sie zum Laden der Ladebox das zugehörige USB Netzteil.



VORSICHT

- Die Ladebox ist nicht wasserdicht. Setzen Sie dieses Gerät keinen Flüssigkeiten wie Schweiß, Regenwasser oder Meerwasser aus.
- Hierzu das zugehörige USB-Stromversorgungskabel verwenden.
- Bei der Verwendung eines handelsüblichen USB-Netzteils ist sicherzustellen, dass es einen Gleichstromausgang von 5 V (min. 0,5 A) aufweist.
- In China muss zum Laden des vorliegenden Geräts ein CCC-genehmigtes USB-Netzteil verwendet werden.
- Laden Sie dieses Gerät in einem Temperaturbereich von 5 bis 40°C auf.

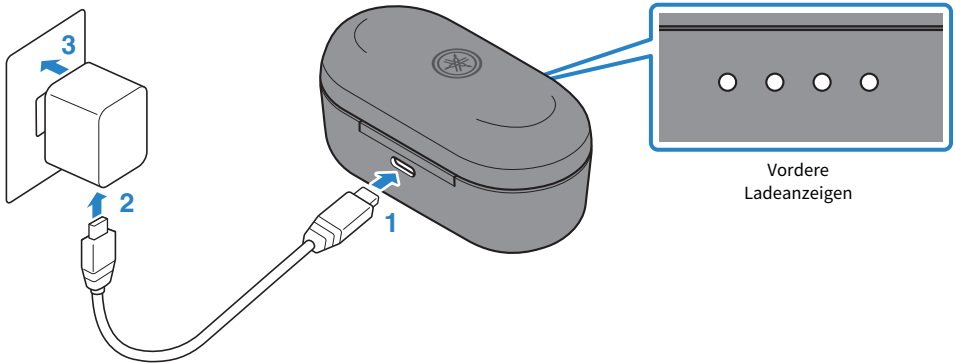

- 1 Stecken Sie das USB-Stromversorgungskabel (Typ-C-Stecker) in die Ladebox ein.**
- 2 Stecken Sie das USB-Stromversorgungskabel (Typ-A-Stecker) in das USB-Netzteil ein.**
- 3 Stecken Sie das USB-Netzteil in eine Netzsteckdose ein.**

Der Ladevorgang beginnt. Der Ladevorgang dauert ungefähr 2 Stunden.

Beim Laden der Ladebox leuchten die Anzeigen wie folgt.

Verbleibende Akkuleistung	Anzeige
100 %	
75–100 %	
50–75 %	
25–50 %	
0–25 %	

: Leuchtet

: Blinkt

: Leuchtet nicht

HINWEIS

- Die Ohrhörer können aufgeladen werden, während die Ladebox geladen wird.
- Anstatt eines USB-Netzteils kann zum Laden der USB-Anschluss eines Computers benutzt werden.
- Nach Ablegen der Ohrhörer in die Ladebox zeigen die Ladebox-Anzeigen fünf Sekunden lang die verbleibende Akkuleistung an (außer beim Laden der Ladebox).

Stromversorgung einschalten

Schalten Sie die Ohrhörer ein.

1 Nehmen Sie die Ohrhörer aus der Ladebox.

Die Anzeigen leuchten wie folgt, und das Gerät wird eingeschaltet.

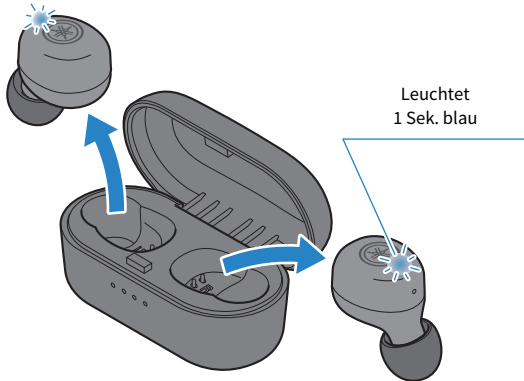

HINWEIS

- Wurden die Ohrhörer aus der Ladebox genommen oder sich danach nicht einschalten lassen, halten Sie die Funktionstaste an jedem Ohrhörer (L, R) gedrückt, bis die Anzeigen blau leuchten.
- Wenn die verbleibende Akkuleistung des Ohrhörers gering ist, blinkt die Anzeige beim Einschalten dreimal rot. Laden Sie in solchem Fall den Ohrhörer auf.

Verwandte Links

„Verbleibende Akkuleistung“ (S. 14)

Stromversorgung ausschalten

Schalten Sie die Ohrhörer aus.

1 Legen Sie die Ohrhörer in die Ladebox.

Die Ohrhörer werden ausgeschaltet und gehen in den Lademodus über.

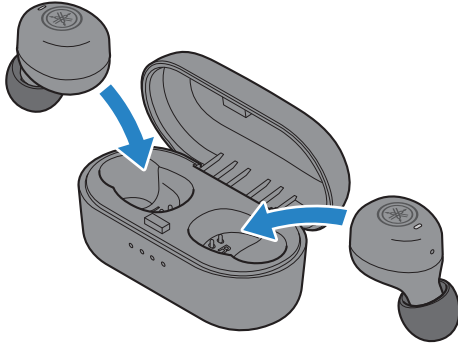

HINWEIS

- Wenn Sie die Ohrhörer ausschalten möchten, ohne sie wieder in die Ladebox zu legen, halten Sie die Funktionstaste an jedem Ohrhörer (L, R) gedrückt, bis die Anzeigen rot leuchten. Die Audiomeldung „Power Off“ ertönt in den Ohrhörern.

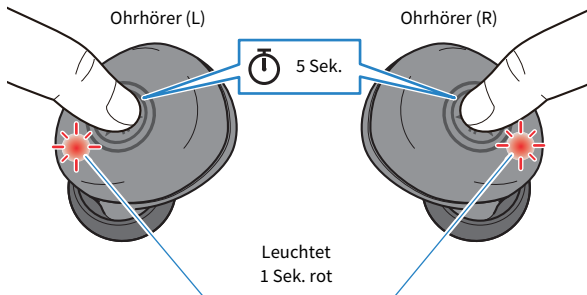

- Wenn der Akku der Ladebox erschöpft ist, schalten sich die Ohrhörer auch dann nicht aus, wenn sie in die Ladebox gelegt werden. Schalten Sie in solchem Fall beide Ohrhörer mit deren Funktionstaste aus.

Verbleibende Akkuleistung

Nach dem Einschalten des Geräts kann anhand der Audiomeldungen in den Ohrhörern und der Anzeigen die verbleibende Akkuleistung geprüft werden.

- **Audiomeldungen:**
 - Battery High: Hohe Akkuleistung
 - Battery Medium: Mäßige Akkuleistung
 - Battery Low: Geringe Akkuleistung
- **Anzeigen (an den Ohrhörern):**
 - Blinkt dreimal (rot): Geringe Akkuleistung

HINWEIS

Die verbleibende Akkuleistung der Ladebox kann in folgenden Fällen geprüft werden:

- Beim Laden der Ladebox
- Sobald die Ohrhörer in die Ladebox eingelegt wurden (außer beim Laden der Ladebox)

Verwandte Links

„Ladebox laden“ (S. 10)

Bluetooth®-Verbindung

Erstes Pairen

Bei der ersten Verbindung des vorliegenden Geräts mit einem Bluetooth-Gerät, vorliegendes Gerät wie folgt mit dem anderen Gerät pairen (anmelden).

[Such-Tag] Q02 Pairing

1 Nehmen Sie den Ohrhörer (R) aus der Ladebox.

Die Anzeige leuchtet wie folgt, und das Gerät schaltet in den Pairing-Standby-Modus.

Den Ohrhörer (L) noch nicht herausnehmen.

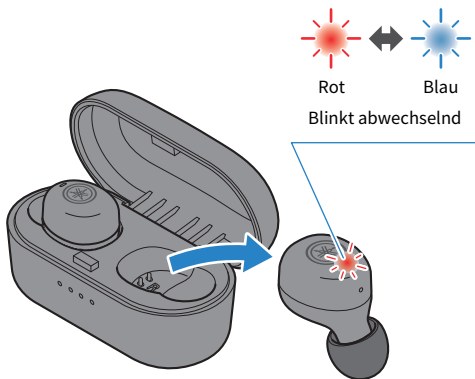

2 Aktivieren Sie Bluetooth auf dem Bluetooth-Gerät.

Eine Liste der Bluetooth-Geräte, die verbunden werden können, wird angezeigt.

3 Wählen Sie vorliegendes Gerät aus der Liste auf dem Bluetooth-Gerät aus.

Geben Sie erforderlichenfalls den Pairing-Code „0000“ ein.

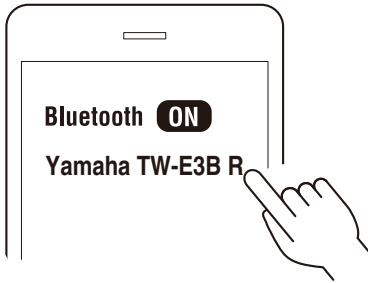

Sobald die Verbindung hergestellt ist, leuchtet die Anzeige am Ohrhörer (R) wie folgt. Die Audiomeldung „Pairing Successful“ ertönt im Ohrhörer.

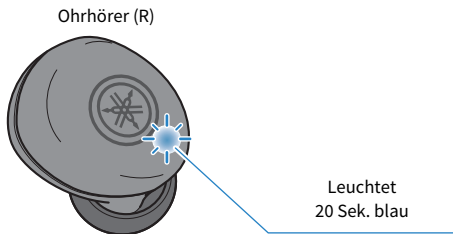

Ohrhörer (R)

Leuchtet
20 Sek. blau

4 Nehmen Sie dann den Ohrhörer (L) heraus.

Wenn die Anzeige eine Sekunde lang lila leuchtet, ist das Gerät betriebsbereit.

Wenn auf dem Bluetooth-Gerät eine Meldung zum Anmelden (Pairen) des Ohrhörers (L) angezeigt wird, befolgen Sie die entsprechenden Anweisungen. Der andere Ohrhörer wird je nach Bluetooth-Gerät möglicherweise als „Headset“ aufgeführt.

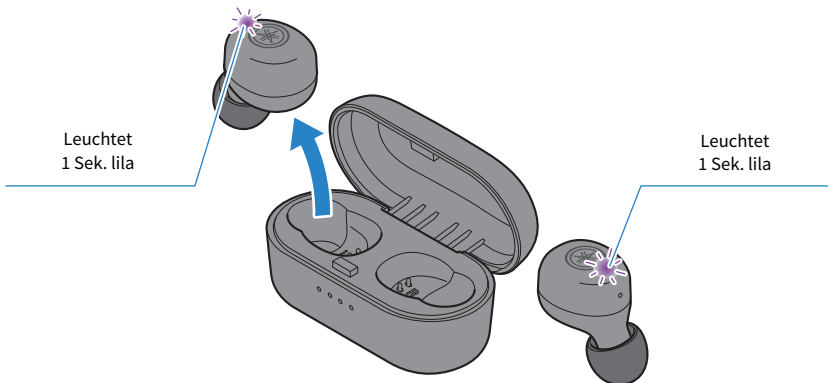

Leuchtet
1 Sek. lila

Leuchtet
1 Sek. lila

HINWEIS

- Der Pairing-Standby-Modus dieses Geräts endet automatisch nach etwa zwei Minuten. Legen Sie die Ohrhörer zum erneuten Pairen oder bei gescheiterter Verbindung wieder in die Ladebox und fangen Sie wieder mit Schritt 1 an.
- Der andere Ohrhörer wird auf dem Einstellungsbildschirm des Bluetooth-Geräts möglicherweise als getrennt aufgeführt. Dies stellt allerdings kein Problem dar, wenn beide Ohrhörer Ton erzeugen.
- Auf Bluetooth-Geräten, die Qualcomm TrueWireless™ Stereo Plus (TWS+) unterstützen, werden beide Ohrhörer als verbunden aufgeführt.

Verwandte Links

- „Mit einem anderen Gerät pairen“ (S. 18)
- „Verbindung mit bereits gepairtem Gerät herstellen“ (S. 21)
- „App „Headphones Controller“ einsetzen“ (S. 27)

Mit einem anderen Gerät pairen

Wie folgt mit einem anderen Bluetooth-Gerät oder erneut mit demselben Gerät zu pairen. Hierzu müssen beide Ohrhörer (L, R) ausgeschaltet werden.

[Such-Tag] Q02 Pairing

1 Bei eingeschalteten Ohrhörern (L, R) deren Funktionstasten gedrückt halten, bis deren Anzeigen rot leuchten.

Das Gerät wird ausgeschaltet.

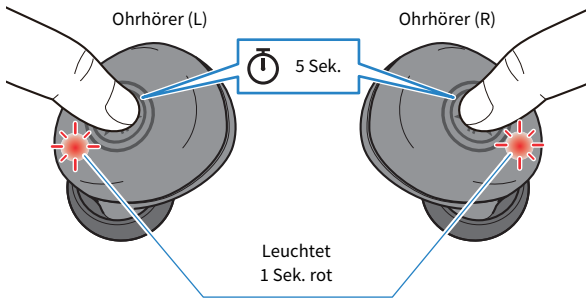

2 Halten Sie die Funktionstaste am Ohrhörer (R) gedrückt, bis die Anzeige wie folgt leuchtet.

Die Audiomeldung „Pairing“ ertönt im Ohrhörer (R), und der Ohrhörer schaltet in den Pairing-Standby-Modus.

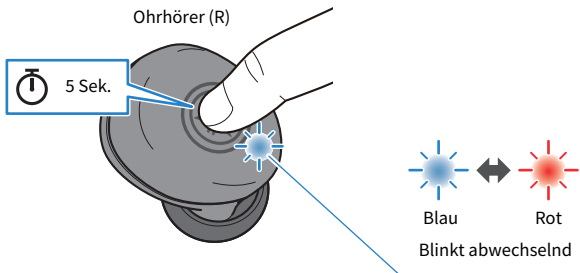

3 Aktivieren Sie Bluetooth auf dem Bluetooth-Gerät.

Eine Liste der Bluetooth-Geräte, die verbunden werden können, wird angezeigt.

4 Wählen Sie vorliegendes Gerät aus der Liste auf dem Bluetooth-Gerät aus.

Geben Sie erforderlichenfalls den Pairing-Code „0000“ ein.

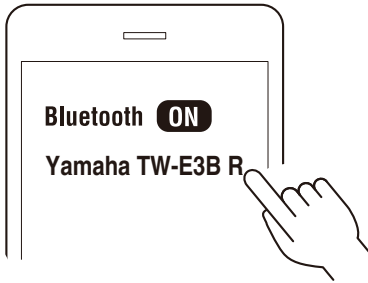

Bei erfolgreicher Verbindung ertönt die Audiomeldung „Pairing Successful“ im Ohrhörer. Die Ohrhöreranzeige leuchtet wie folgt.

Ohrhörer (R)

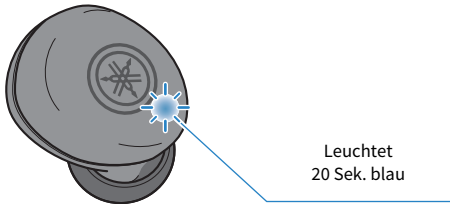

Leuchtet
20 Sek. blau

5 Halten Sie die Funktionstaste am Ohrhörer (L) etwa zwei Sekunden lang gedrückt, bis dessen Anzeige blau leuchtet.

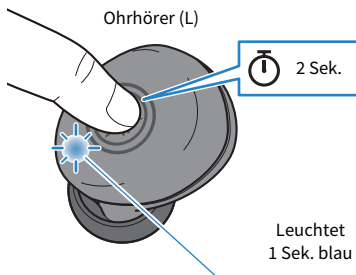

Ohrhörer (L)

2 Sek.

Leuchtet
1 Sek. blau

Daraufhin leuchtet die Anzeige eine Sekunde lang lila, und der Ohrhörer ist betriebsbereit.

Wenn auf dem Bluetooth-Gerät eine Meldung zum Anmelden (Pairen) des Ohrhörers (L) angezeigt wird, befolgen Sie die entsprechenden Anweisungen. Der andere Ohrhörer wird je nach Bluetooth-Gerät möglicherweise als „Headset“ aufgeführt.

Bluetooth®-Verbindung > Mit einem anderen Gerät pairen

HINWEIS

- Der Pairing-Standby-Modus dieses Geräts endet automatisch nach etwa zwei Minuten. Zum erneuten Pairen fangen Sie wieder mit Schritt 1 an.
- Auf vorliegendem Gerät können bis zu drei Bluetooth Geräte angemeldet werden. Wird ein weiteres Gerät gepairt, werden die Informationen des zuerst gepairten Geräts (das älteste Pairing), gelöscht.
- Dieses Gerät unterstützt keine Mehrpunktverbindung (gleichzeitige Verbindung zu mehreren Geräten).

Verwandte Links

- „Erstes Pairen“ (S. 15)
- „Verbindung mit bereits gepairtem Gerät herstellen“ (S. 21)
- „App „Headphones Controller“ einsetzen“ (S. 27)

Verbindung mit bereits gepairtem Gerät herstellen

Eine Verbindung zu einem Bluetooth-Gerät, mit dem dieses Gerät bereits gepairt wurde, lässt sich wie folgt herstellen.

Wenn Sie die Ohrhörer aus der Ladebox nehmen, werden diese eingeschaltet und stellen automatisch eine Verbindung mit dem zuletzt verbundenen Bluetooth-Gerät her. Bei erfolgreicher Verbindung ertönt die Audiomeldung „Connected“ in den Ohrhörern. Die Anzeige leuchtet wie folgt.

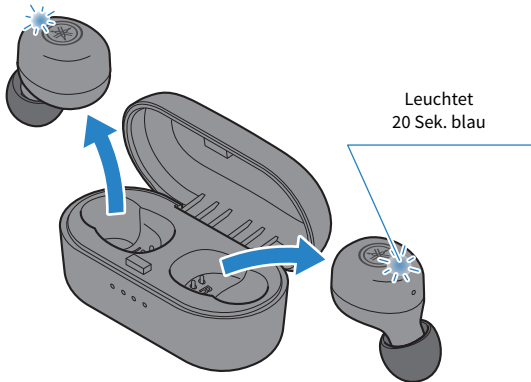

Falls die Ohrhörer nicht automatisch eine Verbindung zu einem Bluetooth-Gerät herstellen, warten sie entweder auf eine Verbindung oder befinden sich im Pairing-Standby-Modus. Stellen Sie die Verbindung zu den Ohrhörern auf dem Bluetooth-Gerät her.

HINWEIS

- Beim Verbinden wird der Ohrhörer (L oder R) mit der größten verbleibenden Akkuleistung zum Hauptkopfhörer. Die Ohrhörer werden wie folgt in der Liste auf dem Bluetooth-Gerät angezeigt.
 - Ohrhörer (L): Yamaha TW-E3B L
 - Ohrhörer (R): Yamaha TW-E3B R
- Der andere Ohrhörer wird je nach Bluetooth-Gerät möglicherweise als „Headset“ aufgeführt.
- Dieses Gerät unterstützt keine Mehrpunktverbindung (gleichzeitige Verbindung zu mehreren Geräten).

Verwandte Links

- „Erstes Pairen“ (S. 15)
- „Mit einem anderen Gerät pairen“ (S. 18)

Gerät tragen

Ohrhörer einsetzen

Vergewissern Sie sich vor dem Einsetzen der Ohrhörer in die Ohren, dass die Markierungen „L“ (links) und „R“ (rechts) mit dem entsprechenden Ohr übereinstimmen. Justieren Sie die Ohrhörer, sodass sie nach dem Einsetzen gut in Ihren Ohren passen.

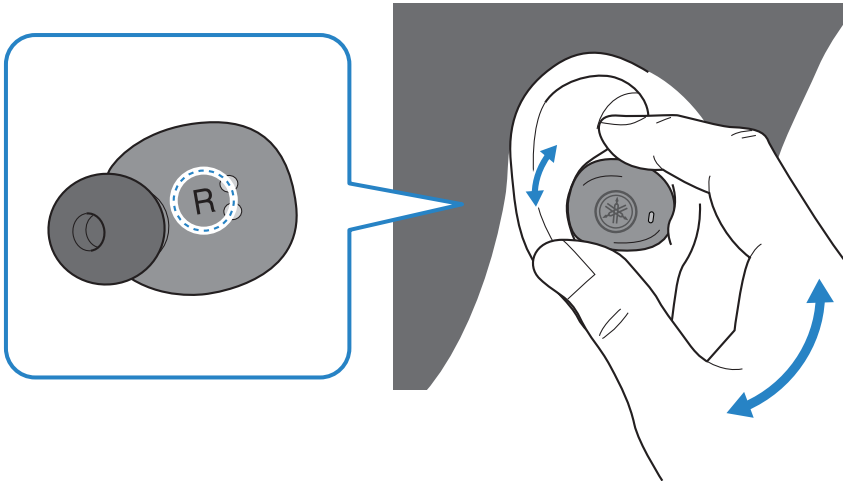

Verwandte Links

„Ohrstöpsel wechseln“ (S. 23)

Ohrstöpsel wechseln

Wählen Sie Ohrstöpsel, deren Größe Ihren Ohren entspricht. Verwenden Sie Ohrstöpsel, die bei gestoppter Musikwiedergabe am besten die Umgebungsgeräusche abhalten.

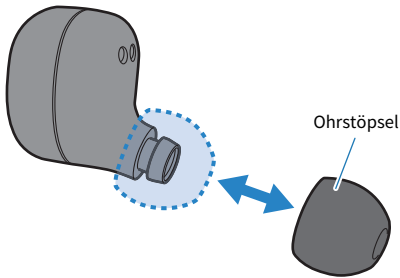

HINWEIS

Im Lieferumfang des vorliegenden Geräts sind 4 Ohrstöpselgrößen enthalten. Die Ohrhörer sind werkseitig mit Ohrstöpseln der Größe M versehen.



VORSICHT

- Verwenden Sie keine verschlissenen Ohrstöpsel, und tragen Sie die Ohrhörer nicht ohne Ohrstöpsel. Andernfalls könnten Ihre Ohren verletzt werden.
- Bringen Sie die Ohrstöpsel fest an. Andernfalls können sie sich in Ihren Ohren lösen und diese verletzen. Falls sich ein Ohrstöpsel in Ihrem Ohr löst, suchen Sie einen Arzt auf.
- Bewahren Sie entfernte Ohrstöpsel außerhalb der Reichweite von Kindern auf, um ein versehentliches Verschlucken zu vermeiden.

Bedienung (Musikwiedergabe und Telefonanrufe)

Musik auf diesem Gerät wiedergeben

Das Gerät kann während der Wiedergabe wie folgt mit den Funktionstasten bedient werden.

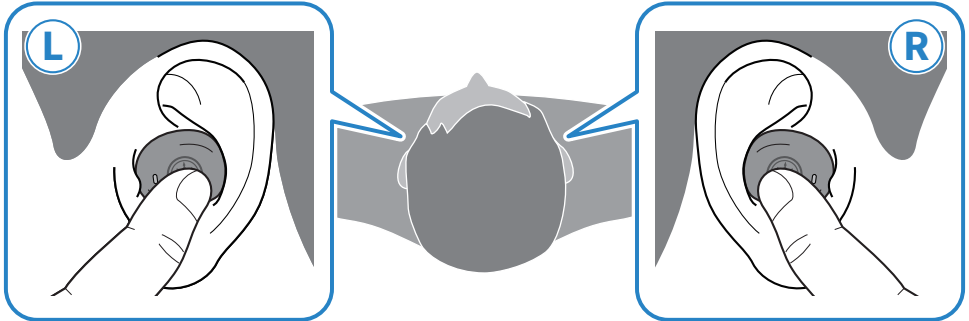

Lautstärkesteuerung

- Lautstärke anheben
Drücken Sie die Funktionstaste am Ohrhörer (R) zweimal.
- Lautstärke senken
Drücken Sie die Funktionstaste am Ohrhörer (L) zweimal.

Musik wiedergeben

- Pause/Wiedergabe
Drücken Sie die Funktionstaste am Ohrhörer (L) oder (R).
- Vorlauf zum nächsten Titel
Halten Sie die Funktionstaste am Ohrhörer (R) (etwa zwei Sekunden lang) gedrückt, bis ein Piepser ertönt. Nehmen Sie den Finger von der Taste, sobald der Piepser ertönt.
- Rücklauf zum Anfang des (laufenden) Titels oder zum vorigen Titel (wenn am Anfang des laufenden Titels)
Halten Sie die Funktionstaste am Ohrhörer (L) (etwa zwei Sekunden lang) gedrückt, bis ein Piepser ertönt. Nehmen Sie den Finger von der Taste, sobald der Piepser ertönt.
Die Bedienung kann je nach verwendetem Bluetooth-Gerät oder App unterschiedlich sein.

HINWEIS

Bei einer Verbindung zu einem Gerät, auf dem die Lautstärke eingestellt werden kann (z.B. Smartphone), kann die Lautstärke auch an jenem Gerät eingestellt werden.

- Wählen Sie einen wiederzugehenden Titel am verbundenen Gerät aus.

Telefonieren

Mit diesem Gerät können Sie über ein verbundenes Bluetooth-Gerät wie ein Smartphone telefonieren.
Vorliegendes Gerät wie folgt bedienen:

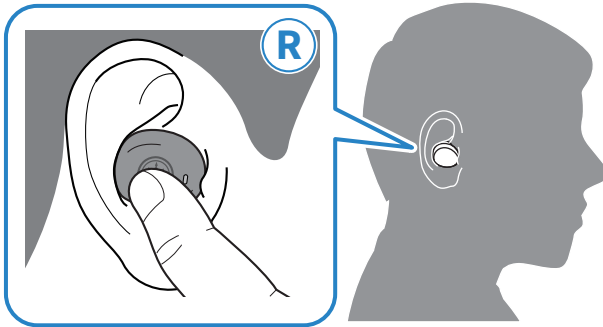

- Anruf empfangen
Drücken Sie während des Rufs die Funktionstaste am Ohrhörer (R).
- Anruf beenden
Drücken Sie während des Rufs die Funktionstaste am Ohrhörer (R).
- Anruf ignorieren
Halten Sie bei eingehendem Anruf die Funktionstaste am Ohrhörer (R) mindestens zwei Sekunden lang gedrückt.
Nehmen Sie den Finger von der Taste, sobald der Piepser ertönt.
- Lautstärke anheben
Drücken Sie während des Rufs die Funktionstaste am Ohrhörer (R) zweimal.
- Lautstärke senken
Drücken Sie während des Rufs die Funktionstaste am Ohrhörer (L) zweimal.

HINWEIS

Bei einem eingehendem Anruf wird die Musikwiedergabe angehalten. Die Musikwiedergabe wird automatisch fortgesetzt, wenn der Anruf beendet oder ignoriert wird.

Sprachsteuerung starten

Mit diesem Gerät können Sie eine Sprachunterstützungsfunktion wie Siri oder Google Assistant steuern. Diese Funktion ist verfügbar, wenn Sie dieses Gerät mit einem Bluetooth-Gerät verbinden, das Sprachsteuerung unterstützt.

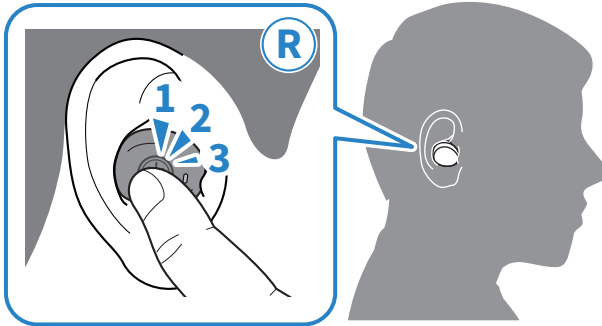

1 Drücken Sie die Funktionstaste am Ohrhörer (R) dreimal.

Der Sprachsteuerung wird gestartet und kann mit Ihrer Stimme bedient werden.

HINWEIS

- Die Bedienung der Sprachsteuerung hängt vom Bluetooth-Gerät ab. Weitere Informationen finden sich im Benutzerhandbuch des Bluetooth-Geräts.
- Zum Beenden der Sprachsteuerung das Bluetooth-Gerät bedienen.

Zugehörige App > App „Headphones Controller“ einsetzen

Zugehörige App

App „Headphones Controller“ einsetzen

Mit der zugehörigen Smartphone-App Headphones Controller kann der Klang der Yamaha-Ohrhörer oder -Kopfhörer optimiert werden.

[Such-Tag] Q03 App



Die App ermöglicht Folgendes:

- Ohrhörer/Kopfhörer-Status (z.B. verbleibende Akkuleistung) anzeigen
- Erweiterte Einstellungen am Ohrhörer/Kopfhörer vornehmen

Installieren Sie die App vom App Store (iOS-Geräte) oder Google Play (Android-Geräte). Weitere Informationen zur App finden sich an der entsprechenden Vertriebsstelle.

App-Einstellungen

Im Folgenden werden die Einstellungen und Funktionen erläutert, die Sie mithilfe der App Headphones Controller prüfen können.

[Such-Tag] Q03 App

HINWEIS

Der Bildschirm und die Funktionen der App können je nach Gerät unterschiedlich sein.

Hauptbildschirm

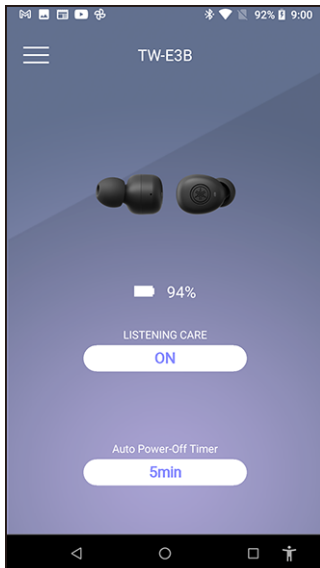

- LISTENING CARE

Wenn LISTENING CARE aktiviert ist, passt das Gerät den Klang automatisch an die Wiedergabelautstärke an. Diese Funktion passt das Gleichgewicht zwischen Frequenzen an, sodass auch bei geringer Lautstärke eine hochqualitative Wiedergabe erzielt werden kann.

Einstellungen

- ON (Vorgabeeinstellung): LISTENING CARE aktiviert
- OFF: LISTENING CARE deaktiviert

- Auto Power Off

Festlegen der Zeitdauer bis zum Ausschalten des vorliegenden Geräts, nachdem die Bluetooth-Verbindung getrennt wurde

Einstellungen

- OFF
- 5min (Vorgabeeinstellung)
- 30min
- 1h
- 3h

Menübildschirm

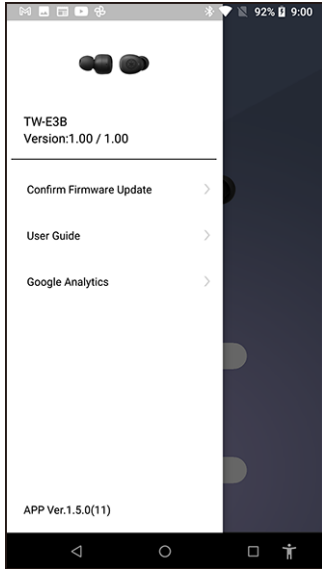

- Firmware-Update Bestätigen
Prüfen, ob neue Firmware veröffentlicht wurde, und Aktualisierungen ausführen
- Benutzerhandbuch
Zugriff auf das Benutzerhandbuch
- Google Analytics
Zum Anzeigen von Informationen zu Google Analytics.

Störungsbeseitigung

Folgendes zuerst lesen

Falls das Gerät nicht normal betrieben werden kann, gehen Sie zunächst wie folgt vor.

[Such-Tag] Q01 Fehlerbeseitigung

- **Legen Sie beide Ohrhörer in die Ladebox und warten Sie mindestens 10 Sekunden; danach können Sie zunächst den Ohrhörer (R) und dann den Ohrhörer (L) herausnehmen.**
- **Vergewissern Sie sich, dass dieses Gerät ausreichend aufgeladen wurde.**
 - „Ohrhörer laden“ (S. 9)
 - „Ladebox laden“ (S. 10)
- **Aktualisieren Sie die Firmware des Geräts auf die neueste Version.**
 - „Firmware aktualisieren“ (S. 43)
- **Prüfen Sie Folgendes in Abhängigkeit der aufgetretenen Probleme.**
 - „Verbindung kann nicht hergestellt werden“ (S. 31)
 - „Gerät lässt sich nicht einschalten“ (S. 32)
 - „Gerät lässt sich nicht aufladen“ (S. 33)
 - „Gerät funktioniert nicht bzw. gibt nicht wieder“ (S. 34)
 - „Kein Ton hörbar“ (S. 35)
 - „Ton nur von einem Ohrhörer hörbar“ (S. 36)
 - „Der Klang ist schlecht oder seltsam“ (S. 37)
 - „Der Klang ist verzerrt, geräuschvoll oder unbeständig“ (S. 38)
 - „Nur einen Ohrhörer benutzen“ (S. 39)
 - „Gerät rückstellen und initialisieren“ (S. 40)

Verbindung kann nicht hergestellt werden

● **Das Pairing schlägt fehl.**

Falls die Informationen für dieses Gerät noch in der Liste verbundener Geräte auf dem Bluetooth-Gerät vorhanden sind, löschen Sie diese und führen Sie das Pairing erneut aus.

- „Mit einem anderen Gerät pairen“ (S. 18)

● **Die Informationen des Bluetooth-Geräts auf vorliegendem Gerät wurden möglicherweise gelöscht.**

Wird die Anzahl Geräte, die gepairt werden können, überschritten, werden die Informationen des zuerst gepairten Geräts (das älteste Pairing) gelöscht. Pairen Sie vorliegendes Gerät erneut.

- „Mit einem anderen Gerät pairen“ (S. 18)

● **Vorliegendes Gerät ist möglicherweise bereits mit einem anderen Bluetooth-Gerät verbunden.**

Trennen Sie auf dem Bluetooth-Gerät die Verbindung zu diesem Gerät und stellen Sie eine neue Verbindung zu diesem Gerät her.

● **Vorliegendes Gerät und das Bluetooth-Gerät sind möglicherweise zu weit voneinander entfernt.**

Bringen Sie vorliegendes Gerät näher an das Bluetooth-Gerät.

● **Ein Gerät, das elektromagnetische Wellen erzeugt (z.B. Mikrowellenherd oder Access Point), befindet sich möglicherweise in der Nähe.**

Benutzen Sie vorliegendes Gerät nicht in der Nähe von Geräten, die elektromagnetische Wellen erzeugen.

Gerät lässt sich nicht einschalten

● **Die Akkuleistung mag nicht ausreichen.**

Laden Sie das Gerät auf.

- „Ohrhörer laden“ (S. 9)

● **Der Akku der Ladebox hat sich möglicherweise während des Ladevorgangs der Ohrhörer erschöpft.**

Schalten Sie die Stromversorgung manuell ein, Halten Sie die Funktionstaste an jedem Ohrhörer (L, R) gedrückt, bis deren Anzeigen hellblau leuchten. Laden Sie danach die Ladebox auf.

- „Stromversorgung einschalten“ (S. 12)

● **Der Betrieb des Geräts ist vorübergehend gestört.**

Führen Sie eine Rückstellung der Ohrhörer aus.

- „Gerät rückstellen und initialisieren“ (S. 40)

Gerät lässt sich nicht aufladen

- **Ihr Computer ist ggf. nicht eingeschaltet.**

Schalten Sie Ihren Computer ein und laden Sie dann vorliegendes Gerät auf.

- **Sie benutzen ein anderes als das zugehörige USB-Stromversorgungskabel.**

Verwenden Sie das zugehörige USB-Stromversorgungskabel, um sicherzustellen, dass das Gerät ordnungsgemäß aufgeladen wird.

Gerät funktioniert nicht bzw. gibt nicht wieder

● **Der Ladevorgang der Ohrhörer ist nicht abgeschlossen.**

Das Gerät kann beim Laden nicht benutzt werden. Benutzen Sie die Ohrhörer erst nach Abschluss des Ladevorgangs.

● **Die Akkuleistung reicht nicht aus.**

Laden Sie die Ohrhörer auf.

- „Ohrhörer laden“ (S. 9)
- „Ladebox laden“ (S. 10)

● **Der Betrieb des Geräts ist vorübergehend gestört.**

Führen Sie eine Rückstellung der Ohrhörer aus.

- „Gerät rückstellen und initialisieren“ (S. 40)

Kein Ton hörbar

● **Die Ohrhörer sind nicht mit einem Bluetooth-Gerät verbunden.**

Pairen Sie vorliegendes Gerät.

- „Erstes Pairen“ (S. 15)
- „Mit einem anderen Gerät pairen“ (S. 18)

● **Die Lautstärke ist zu niedrig.**

Heben Sie die Lautstärke an.

- „Musik auf diesem Gerät wiedergeben“ (S. 24)

● **Die Musikwiedergabe wurde gestoppt.**

Starten Sie die Wiedergabe.

- „Musik auf diesem Gerät wiedergeben“ (S. 24)

Ton nur von einem Ohrhörer hörbar

- **Die Verbindung ist möglicherweise aufgrund eines gestörten Signals unbeständig.**
Entfernen Sie sich von drahtlosen Geräten wie Access Points oder Geräten wie Mikrowellenherden, die elektromagnetische Wellen erzeugen. Legen Sie beide Ohrhörer in die Ladebox ab und nehmen sie dann wieder heraus.
- **Die verwendete Smartphone-App erzeugt möglicherweise nur auf einem Kanal Ton.**
Prüfen Sie bei der Wiedergabe von einer anderen App, ob Ton sowohl vom linken als auch rechten Kanal hörbar ist.
- **Einer der Ohrhörer ist möglicherweise ausgeschaltet.**
Schalten Sie das Gerät ein.
 - „Stromversorgung einschalten“ (S. 12)
- **Die Verbindungsinformationen auf dem angemeldeten Bluetooth-Gerät stimmen möglicherweise nicht.**
Löschen Sie die Verbindungsinformationen des vorliegenden Geräts vom Bluetooth-Gerät und pairen Sie dann Sie die Ohrhörer mit dem Bluetooth-Gerät.
 - „Mit einem anderen Gerät pairen“ (S. 18)

Der Klang ist schlecht oder seltsam

● **Sie tragen die Ohrhörer (L/R) möglicherweise auf der falschen Seite.**

Stellen Sie sicher, dass Sie die Ohrhörer (L/R) auf der richtigen Seite tragen.

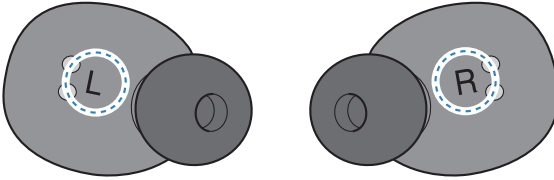

- „Ohrhörer einsetzen“ (S. 22)

● **Die Ohrstöpsel passen nicht in die Ohren.**

Ersetzen Sie die Ohrstöpsel durch eine Größe, die Ihrer Ohrform entspricht.

- „Ohrstöpsel wechseln“ (S. 23)

Der Klang ist verzerrt, geräuschvoll oder unbeständig

● **Die Verbindung ist möglicherweise aufgrund eines gestörten Signals unbeständig.**

Entfernen Sie sich von drahtlosen Geräten wie Access Points oder Geräten wie Mikrowellenherden, die elektromagnetische Wellen erzeugen.

Rücken Sie das verbundene Bluetooth-Gerät so nah wie möglich an vorliegendes Gerät.

Geräte mit drahtloser Netzwerkverbindung können Signale übertragen, die die Bluetooth-Kommunikation stören. Deaktivieren Sie in solchem Fall die Drahtlosnetzwerkverbindung auf dem Bluetooth-Gerät.

● **Der Betrieb des Geräts ist vorübergehend gestört.**

Führen Sie eine Rückstellung der Ohrhörer aus.

- „Gerät rückstellen und initialisieren“ (S. 40)

Nur einen Ohrhörer benutzen

Pairen Sie den zu benutzenden Ohrhörer mit dem Bluetooth-Gerät.

Beachten Sie dabei Folgendes.

- Dieses Gerät besitzt nicht die Fähigkeit, Stereoklang in Monoklang umzuwandeln.
- Die Funktionstasten der Ohrhörer L und R funktionieren unterschiedlich. Wenn Sie nur einen Ohrhörer benutzen, können Sie z.B. die Lautstärke nur erhöhen oder verringern. Wenn Sie nur einen Ohrhörer benutzen, steuern Sie die Wiedergabe- und Telefonfunktionen usw. vom Bluetooth-Gerät.

Gerät rückstellen und initialisieren

Führen Sie eine Rückstellung (Neustart) oder Initialisierung dieses Geräts wie folgt durch.

[Such-Tag] Q04 Rückstellen

Rückstellen

Die Ohrhörer werden zurückgestellt (neu gestartet). Die Informationen für angemeldete (gepaarte) Geräte bleiben erhalten.

- 1 Legen Sie die Ohrhörer (L, R) in die Ladebox.**
- 2 Nehmen Sie nach mindestens 10 Sekunden den Ohrhörer (R) aus der Ladebox.**
- 3 Nehmen Sie als Nächstes den Ohrhörer (L) aus der Ladebox.**

Initialisieren

Auf diese Weise werden die Ohrhörer auf alle werkseitigen Einstellungen zurückgesetzt. Die Informationen für angemeldete (gepaarte) Geräte werden gelöscht.

- 1 Legen Sie die Ohrhörer (L, R) in die Ladebox.**

Die Anzeigen leuchten rot (und erlöschen, wenn der Ladevorgang abgeschlossen ist).

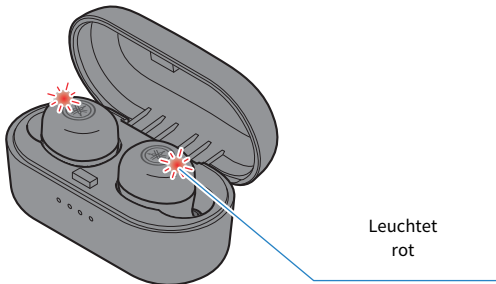

2 Halten Sie die Funktionstaste am Ohrhörer (L, R) etwa sieben Sekunden lang gedrückt, bis deren Anzeigen lila blinken.

Nachdem die Anzeigen zweimal lila blinken, leuchten sie wieder rot.

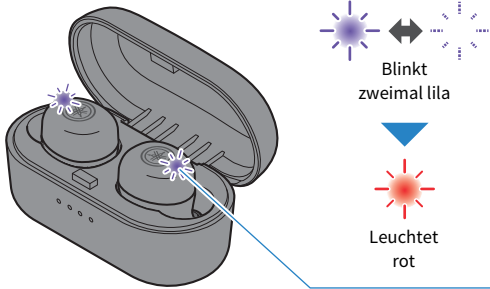

3 Nehmen Sie den Ohrhörer (R) aus der Ladebox.

Stellen Sie sicher, dass die Anzeige wie folgt leuchtet.

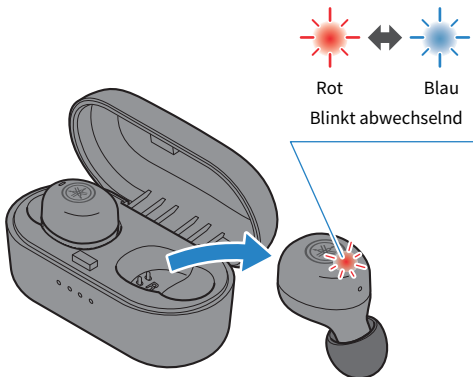

4 Nehmen Sie den Ohrhörer (L) aus der Ladebox.

Nachdem Sie sichergestellt haben, dass die Anzeige eine Sekunde lang lila leuchtet, verfahren Sie wie folgt.

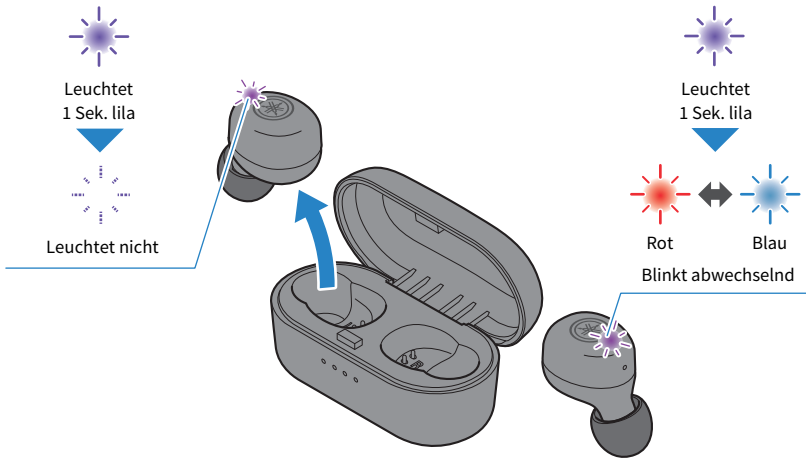

5 Legen Sie die Ohrhörer (L, R) in die Ladebox.

Die Ohrhörer sind nun initialisiert.

Verwandte Links

„Erstes Pairen“ (S. 15)

Firmware aktualisieren

Aktualisieren Sie die Firmware dieses Geräts mit der App Headphones Controller.

Die Firmware des Geräts kann aktualisiert werden, um neue Funktionen hinzuzufügen, Probleme zu beheben usw. Weitere Informationen zum Inhalt der Aktualisierungen finden sich auf der entsprechenden Geräteinformationsseite auf der Website von Yamaha.

ACHTUNG

- Die Firmwareaktualisierung an einem Ort mit einem gutem Signal durchführen, um eine stabile Datenkommunikation zwischen vorliegendem Gerät und dem Bluetooth-Gerät zu gewährleisten. Folgendes während der Firmwareaktualisierung unterlassen:
 - Ohrhörer in die Ladebox legen
 - Gerät ausschalten
 - Die App Headphones Controller beenden bzw. eine andere App ausführen
 - Smartphone ausschalten
 - Verbindung zwischen Smartphone und vorliegendem Gerät trennen

1 Öffnen Sie das Menü auf dem Hauptbildschirm der App Headphones Controller.

2 Tippen Sie auf „Check for updates“.

Ist ein Firmware-Update verfügbar, werden Anweisungen zur Durchführung der Aktualisierung angezeigt. Befolgen Sie die Anweisungen auf dem Bildschirm zum Installieren der Firmware.

Verwandte Links

- „App „Headphones Controller“ einsetzen“ (S. 27)
- „App-Einstellungen“ (S. 28)

Liste der Support-Center

Falls der Fehler nicht behoben werden kann, wenden Sie sich wie folgt an den Kundendienst.

In Japan

- Wenden Sie sich bitte an Ihren Händler oder an das in der zugehörigen „Schnellstartanleitung“ aufgeführte Support-Center.

Außerhalb Japans

- Wenden Sie sich an den nächsten autorisierten Yamaha Fachhändler oder Kundendienst.
<https://manual.yamaha.com/av/support/>

Anhang

Liste der Bedienvorgänge

Das vorliegende Gerät erlaubt folgende Bedienvorgänge:

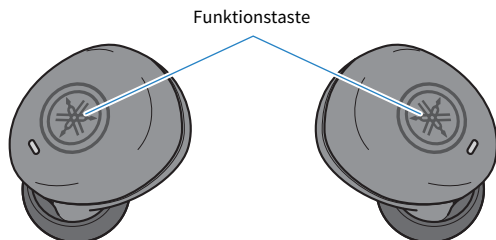

Stromversorgung

- Einschalten
Funktionstaste am Ohrhörer (L und R zwei Sekunden lang gedrückt halten)
- Ausschalten
Funktionstaste am Ohrhörer (L und R, fünf Sekunden lang gedrückt halten)

Lautstärke

- Lautstärke anheben
Funktionstaste am Ohrhörer (R) (rasch zweimal drücken)
- Lautstärke absenken
Funktionstaste am Ohrhörer (L) (rasch zweimal drücken)

Musikwiedergabe

- Pause/Wiedergabe
Funktionstaste am Ohrhörer (L) oder (R)
- Vorlauf zum nächsten Titel
Funktionstaste am Ohrhörer (R) (gedrückt halten, bis ein Piepser ertönt)
- Rücklauf zum Anfang des Titels oder zum vorigen Titel
Funktionstaste am Ohrhörer (L) (gedrückt halten, bis ein Piepser ertönt)
Die Bedienung kann je nach verwendetem Bluetooth-Gerät oder App unterschiedlich sein.

Telefonanrufe

- Anruf empfangen
Funktionstaste am Ohrhörer (R)
- Anruf beenden
Funktionstaste am Ohrhörer (R)
- Anruf ignorieren
Funktionstaste am Ohrhörer (R) (min. zwei Sekunden lang gedrückt halten)

Andere Funktionen

- Pairing starten
Halten Sie die Funktionstasten an den ausgeschalteten Ohrhörern (L und R) gedrückt (L: zwei Sekunden; R: fünf Sekunden).
- Sprachsteuerung starten
Funktionstaste am Ohrhörer (R) (rasch dreimal drücken)

Liste der Anzeigen und Audiomeldungen

Vorliegendes Gerät umfasst folgende Anzeigen und Audiomeldungen:

Ohrhöranzeigemuster

- Einschalten
 - Leuchtet 1 Sekunden lang (blau) und erlischt dann
- Verbleibende Akkuleistung
 - Blinkt dreimal rot: Geringe Akkuleistung
- Standby-Modus für Pairing mit Bluetooth-Gerät
 - Blinkt (abwechselnd rot und blau)
- Suche nach gepairtem Bluetooth-Gerät
 - Leuchtet nicht
- Verbindung mit Bluetooth-Gerät abgeschlossen
 - Leuchtet (ca. 20 Sek. blau) und erlischt dann
- Ausschalten
 - Leuchtet eine Sekunde lang (rot) und erlischt dann
- Verbindung mit Ohrhörer (L) und Kopfhörer (R) hergestellt
 - Leuchtet eine Sekunde lang (lila) und erlischt dann

Anzeigemuster beim Laden

- Wird geladen
 - Leuchtet (rot)
- Ladevorgang abgeschlossen
 - Leuchtet nicht

Ladebox-Anzeigemuster

Wenn die Ladebox nicht mit einer Stromquelle verbunden ist

- Fünf Sekunden lang, nachdem die Ohrhörer in die Ladebox abgelegt wurden
 - Zeigt die verbleibende Akkuleistung der Ladebox und erlischt dann

Wenn die Ladebox mit einer Stromquelle verbunden ist

- Zeigt die verbleibende Akkuleistung der Ladebox an

Audiomeldungen

- Battery High
Hohe Akkuleistung
- Battery Medium
Mäßige Akkuleistung
- Battery Low
Geringe Akkuleistung
- Power Off
Ausschalten
- Pairing
Pairing (Geräteanmeldung) beginnt
- Pairing Successful
Pairing erfolgreich/Verbindung beendet
- Pairing Failed
Pairing gescheitert
- Connected
Verbindung mit Bluetooth-Gerät abgeschlossen
- Disconnected
Verbindung mit Bluetooth-Gerät getrennt

Verwandte Links

- „Ohrhörer laden“ (S. 9)
- „Ladebox laden“ (S. 10)
- „Stromversorgung einschalten“ (S. 12)
- „Stromversorgung ausschalten“ (S. 13)
- „Verbleibende Akkuleistung“ (S. 14)
- „Erstes Pairen“ (S. 15)
- „Mit einem anderen Gerät pairen“ (S. 18)
- „Verbindung mit bereits gepairtem Gerät herstellen“ (S. 21)

Technische Daten

Das vorliegende Gerät weist folgende technischen Daten auf:

- Wandler-Bauart
Dynamisch
- Wandler-Größe
6,0 mm
- Frequenzbereich
20–20.000 Hz
- Bluetooth-Version
5,0
- Unterstützte Profile
A2DP, AVRCP, HFP, HSP
- Unterstützte Codecs
SBC, AAC, Qualcomm® aptX™
- Unterstützter Kopierschutz (nur Japan)
SCMS-T
- RF-Ausgangsleistung
Klasse 1
- Max. Reichweite
10 m (ohne Hindernisse)
- Maximale Anzahl anmeldbarer Geräte
3

Akku

- Interner Akku
Lithium-Ionen-Batterie
- Ladezeit (bis zur vollen Leistung)
Ohrhörer: Ca. 2 Std.
Ladebox: Ca. 2 Std.
- Kontinuierliche Wiedergabezeit
Ca. 6 Std.
Anzahl der mit dem (vollständig geladenen) Ladekoffer verfügbaren Ohrhörer-Ladezyklen
Ca. 3
- Betriebstemperaturbereich (beim Laden)
5–40 °C
Laden Sie dieses Gerät innerhalb des angegebenen Temperaturbereichs auf.

Allgemeines

- Wasserdichtigkeit
IPX 5 (Ohrhörer)
- Gewicht
5,0 g (je Ohrhörer)

Warenzeichen

In vorliegendem Dokument werden folgende Warenzeichen erwähnt.

Der Begriff und die Logos Bluetooth® sind eingetragene Warenzeichen von Bluetooth SIG, Inc., deren Verwendung durch Yamaha Corporation unter Lizenz erfolgt. Alle anderen Warenzeichen bzw. eingetragenen Warenzeichen gehören den entsprechenden Firmen.

Qualcomm aptX ist ein Produkt von Qualcomm Technologies, Inc. und/oder ihrer Tochtergesellschaften.

Qualcomm ist ein in den USA und anderen Ländern eingetragenes Warenzeichen von Qualcomm Incorporated. aptX ist ein in den USA und anderen Ländern eingetragenes Warenzeichen von Qualcomm Technologies International, Ltd.

Android™ und Google Play™

Android und Google Play sind Warenzeichen von Google LLC.

App StoreSM

App Store ist eine Dienstleistungsmarke von Apple Inc.

Siri®

Siri ist ein in den USA und anderen Ländern eingetragenes Warenzeichen von Apple Inc.

Yamaha Global Site
<https://www.yamaha.com/>

Yamaha Downloads
<https://download.yamaha.com/>

Manual Development Group
© 2021 Yamaha Corporation

Published 05/2021 AMOD-C0

AV20-0114