

LED Wandleuchte

## Bedienungsanleitung

Sehr geehrter Benutzer, vielen Dank, dass Sie unser Produkt gekauft haben! Bitte lesen Sie diese Anleitung vor der Verwendung sorgfältig durch und bewahren Sie sie an einem sicheren Ort auf.

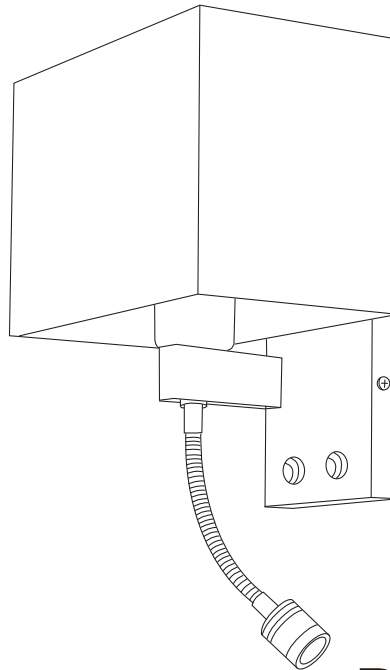



# Katalog

<b>Installationsschritte</b> .....	0
------------------------------------	---

<b>Deutsch</b> .....	1-3
----------------------	-----

1. Produktspezifikationen.....	1
2. Erklärung Symbole.....	1
3. Sicherheitshinweise.....	2
4. Recycling und Umweltschutz.....	3
5. Kundendienst und Garantie.....	3

<b>English</b> .....	4-6
----------------------	-----

1. Product Specifications.....	4
2. Explanation of Symbols.....	4
3. Safety instructions.....	5
4. Recycling and environmental protection.....	6
5. Customer Service and Warranty.....	6

<b>Français</b> .....	7-9
-----------------------	-----

1. Spécifications du produit.....	7
2. Explication des symboles .....	7
3. Consignes de sécurité.....	8
4. Recyclage et protection de l'environnement .....	9
5. Service après-vente et garantie.....	9

<b>Español</b> .....	10-12
----------------------	-------

1. Especificaciones del product .....	10
---------------------------------------	----

2. Explicación de los símbolos.....	10
3. Instrucciones de seguridad .....	11
4. Reciclado y protección del medio ambiente .....	12
5. Servicio de atención al cliente y garantía .....	12

<b>Italia</b> .....	13-15
---------------------	-------

1. Specifiche del prodotto .....	13
2. Spiegazione dei simboli .....	13
3. Istruzioni di sicurezza.....	14
4. Riciclaggio e tutela dell'ambiente .....	15
5. Servizio clienti e garanzia .....	15

<b>Polski</b> .....	16-18
---------------------	-------

1. Specyfikacja produktu .....	16
2. Symbole objaśniające .....	16
3. Instrukcje bezpieczeństwa .....	17
4. Recykling i ochrona środowiska .....	18
5. Obsługa klienta i gwarancja .....	18

<b>Nederlan</b> .....	19-21
-----------------------	-------

1. Productkenmerken .....	19
2. Uitleg van symbolen .....	19
3. Veiligheidsinstructies .....	20
4. Recycling en milieubescherming .....	21
5. Klantenservice en garantie .....	21

X0016F7OR3  
QD665670581-6

W1B12727XXFH  
W1T22727XXFB

# Installationschritte

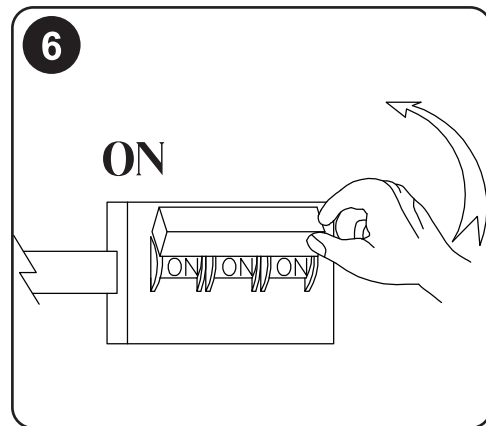
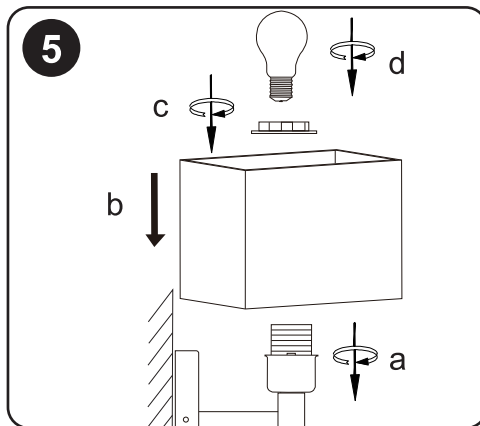
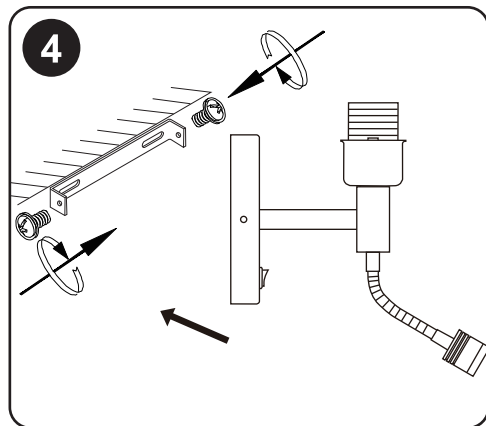
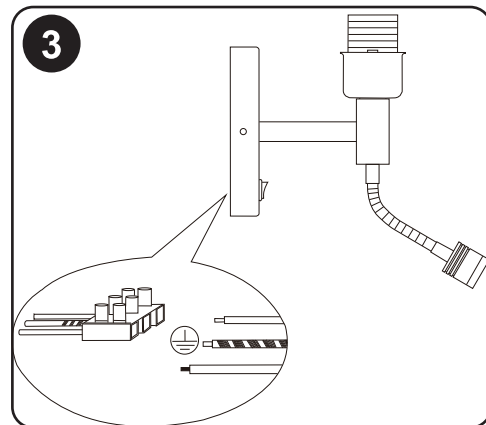
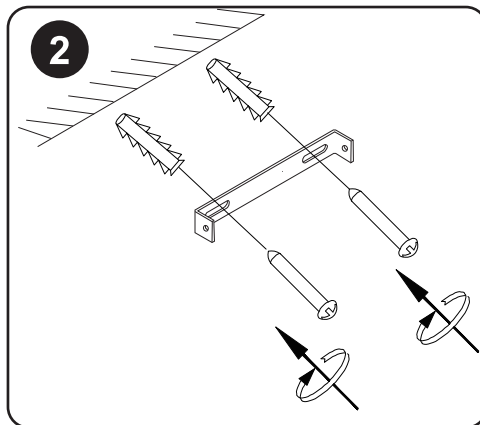
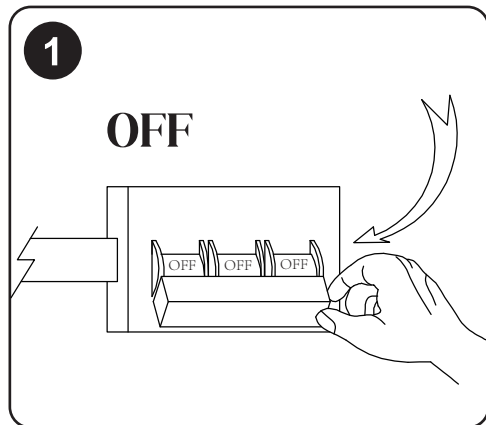

## Produktspezifikationen

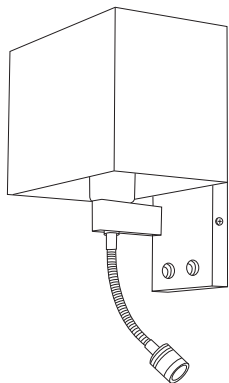

## Technische Daten

Material	Metall+Stoff
Farbe	Chrom+Weiß/Schwarz
Farbtemperatur	3000K
Schutzart	IP20
Leistung	2W
Lebensdauer	20000H
Farbwiedergabeindex	CRI>80
Garantie	2 Jahre

## Erklärung Symbole

	Allgemeines Warnsymbol - Seien Sie aufmerksam und beachten Sie geläufige Gefahren. Dieses Warnsymbol wird in Verbindung mit anderen Zeichen oder Symbolen dargestellt. Bei Nichtbeachtung kann es zu Verletzungen oder Schäden am Produkt kommen.
	Achtung, gefährliche Spannung. Stromschlaggefahr! Nie versuchen, das Produkt selbst zu reparieren. Lassen Sie das Produkt nur von einem Fachmann warten.
	Für die Verwendung in Innenräumen geeignet.
	CE ist die Abkürzung für Conformité Européenne und bedeutet „Entspricht den EU-Richtlinien“. Mit der CE-Kennzeichnung bestätigt der Hersteller, dass dieses Produkt die geltenden europäischen Richtlinien erfüllt.
	Vorsicht! Nicht die Leuchte oder den Lampenschirm berühren, da diese sehr heiß werden.
	Dimmbar per Fernbedienung Dieses Produkt ist mittels Fernbedienung dimmbar.
	Dieses Produkt ist nicht über einen Schalter dimmbar.
	Die Lichtquelle dieser Leuchte ist nicht austauschbar. Wenn die Lichtquelle ihr Lebensende erreicht hat, muss die gesamte Leuchte ersetzt werden.
	Durch einen Fachmann austauschbares Betriebsgerät.
	Das Vorschaltgerät kann nicht ausgetauscht werden.
	Dieses Produkt muss von einem qualifizierten Elektriker installiert und gewartet werden. Wenden Sie sich vor der Wartung an den Hersteller.
	Grad der Widerstandsfähigkeit gegen Staub, feste oder flüssige Gegenstände.
	Blicken Sie nicht in die Betriebslichtquelle.

# Sicherheitshinweise









## Wichtige Hinweise

1. Lesen Sie diese Anleitung vor der Montage und Inbetriebnahme aufmerksam durch. Sie erhalten wichtige Hinweise für den Gebrauch des Produktes. Beachten Sie gegebenenfalls die ergänzenden Montageanweisungen. Bewahren Sie diese Anleitung zur Information bzw. für Ersatzteilbestellungen auf.
2. Dieses Produkt ist kein Spielzeug und somit für Kinder ungeeignet!
3. Wird das Produkt mit einem Steckernetzteil geliefert, darf das Produkt auch nur mit diesem Steckernetzteil betrieben werden.
4. Das bei Wand- und Deckenleuchten beiliegende Befestigungsmaterial ist für die Montage an einer Betondecke oder an einem verputzten Mauerwerk ausgelegt. Sollten Sie einen anderen Befestigungsuntergrund haben, passen Sie das Befestigungsmaterial dem Untergrund an.

## Warnhinweise

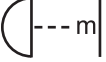
**Die Montage darf nur von einer Elektrofachkraft durchgeführt werden. Dabei sind die geltenden Installationsvorschriften zu beachten.**

- Achten Sie darauf, dass während der Montage keine verdeckten elektrischen Leitungen beschädigt werden. Überprüfen Sie die Lage und Richtung der Hausleitung, bevor Sie Löcher für die Deckenhalterungen aus Metall bohren oder die Leuchte befestigen.
- Stellen Sie sicher, dass die Sicherung der Leitung ausgeschaltet ist, bevor Sie die Leuchte installieren oder Wartungsarbeiten durchführen.
- Die Installation der Leuchte darf nur im spannungsfreien Zustand erfolgen. Schalten Sie dazu die elektrische Netzleitung ab (Stromkreissicherung abschalten) und sichern Sie diese vor unberechtigtem Wiedereinschalten!
- Überprüfen Sie die Netzleitung auf Spannungsfreiheit. Bitte überprüfen Sie den Text auf Fehler und korrigieren Sie diese gegebenenfalls.

	Das UKCA wird als Ersatz für die CE-Kennzeichnungsanforderungen für Produkte verwendet, die in Großbritannien in den Verkehr gebracht werden.
	Diese Leuchte muss mit dem Schutzleiter an der Schutzleiterklemme angeschlossen werden.
	Leuchte ist doppelt isoliert und darf nicht an einen Schutzleiter angeschlossen werden.
	Niedervolt, Kleinspannungen.
	Wechselspannung.
	Frequenz (Hertz).
	Spannung in Vol.
	Leistung in Watt.
	Mindestabstand zur angestrahlten Fläche in m.
	Jede zersprungene Schutzabdeckung ist zu ersetzen!
	Leuchten, die nur für „self-shielded“ Halogenleuchtampen ausgelegt sind.
	(montiert auf Oberflächen)
	(eingebaut): Nicht zur direkten Montage auf normal entflammaren Oberflächen geeignet.
	Leuchten zum Einbau oder Abdecken mit thermischen Isolierungen nicht geeignet.

# Recycling und Umweltschutz

## Hinweise zur Batterieentsorgung

Entsorgen Sie das Produkt am Ende seiner Lebensdauer gemäß den geltenden gesetzlichen Bestimmungen.

Defekte oder verbrauchte Batterien müssen gemäß der Richtlinie 2006/66/EG recycelt werden. Geben Sie Akkus und/oder das Produkt bei den dafür vorgesehenen Sammeleinrichtungen ab.

## Hinweis

Batterien dürfen nicht im Hausmüll entsorgt werden, da sie giftige Schwermetalle enthalten und einer Sondermüllbehandlung unterliegen. Die chemischen Symbole der Schwermetalle lauten wie folgt: Cd = Cadmium, Hg = Quecksilber, Pb = Blei. Geben Sie deshalb verbrauchte Batterien bei einer kommunalen Sammelstelle ab.

## Hinweise zum Umweltschutz

---

## (Anwendbar in der Europäischen Union und anderen europäischen Staaten mit Systemen zur getrennten Sammlung von Wertstoffen)

Altgeräte dürfen nicht im Hausmüll entsorgt werden!

Sollte die Leuchte einmal nicht mehr benutzt werden können, ist jeder Verbraucher gesetzlich verpflichtet, Altgeräte getrennt vom Hausmüll, z. B. bei einer Sammelstelle in seiner Gemeinde/seinem Stadtteil, abzugeben.

Damit wird gewährleistet, dass Altgeräte fachgerecht verwertet werden und negative Auswirkungen auf die Umwelt vermieden werden. Elektrogeräte sind daher mit dem hier abgebildeten Symbol gekennzeichnet. Die Leuchtmittel sind nicht austauschbar. Sollte das Leuchtmittel am Ende seiner Lebensdauer ausfallen, muss die gesamte Leuchte ersetzt werden.

# Kundendienst und Garantie

## Garantieerklärung

1. Produktumfang: Jede Lampe mit einem 2-Jahres-Garantiestempel auf der Verpackung hat Anspruch auf eine 2-jährige Herstellergarantie einschließlich Lampe und Lichtquelle (vorausgesetzt, die Lichtquelle ist nicht austauschbar und fest mit der Lampe verbunden).
2. Garantiezeit: Die Produktgarantiezeit beträgt zwei Jahre (24 Monate) ab Kaufdatum.

## Garantieinhalt

1. Während der Garantiezeit, wenn das Produkt aufgrund nicht menschlicher Faktoren defekt ist, bietet unser Unternehmen kostenlose Reparatur- oder Ersatzdienste.
2. Die folgenden Situationen sind nicht von der Garantie abgedeckt: a. Schäden am Produkt durch unsachgemäße Verwendung, Selbstdemontage, Änderung oder Reparatur; b. Produktschäden, die durch höhere Gewalt verursacht werden, wie Naturkatastrophen und Unfälle.

## Service-Prozess

1. Wenn Kunden Produktfehler entdecken, wenden Sie sich bitte rechtzeitig an unseren Kundendienst und geben Sie Informationen wie Kaufbelege, Produktmodelle, Fehlfunktionssymptome und Fehlfunktionsfotos an.
2. Nach Erhalt von Kundeninformationen wird das Kundendienstpersonal umgehend die Ursache der Störung bestätigen und je nach Situation die folgenden Dienstleistungen erbringen: a. Rückgabe und Rückerstattung; b. Wartung; c. Tauschwaren; d. Neuaufgabe neuer Produkte.

### KUNDENDIENST



E-Mail-Adresse:  
Lightkundservice@hotmail.com

**2 JAHRE  
GARANTIE**

## Product specifications

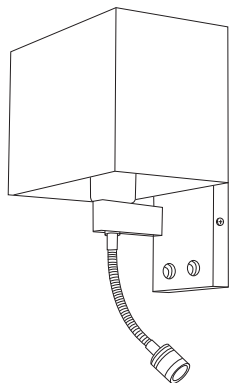









## Technical data

Material	Metal+Fabric
Color	Chrome+White/ Black
Color temperature	3000K
Protection class	IP20
Power	2W
Lifetime	20000H
Color rendering index	CRI>80
Warranty	2 Years

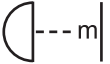
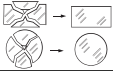
## Explanation Symbols

	General warning symbol They're common dangers. This warning symbol is connected to with other characters or symbols. Failure to observe may result in injury or damage to the product.
	Attention, dangerous voltage. Electric shock hazard! Never attempt to repair the product yourself. Only have the product serviced by a professional.
	Suitable for indoor use .
	CE is the abbreviation for Conformité Européenne and means "Complies with EU directives". With CE marking the manufacturer confirms that this product complies with the applicable European directives.
	Careful! Do not touch the lamp or the lampshade, because they get very hot.
	Dimmable by remote control This product is dimmable by remote control.
	This product is not dimmable via a switch.
	The light source of this luminaire is not replaceable; when the source reaches its end of life the whole luminaire shall be replaced.
	The control gear can be replaced by a professional.
	The control gear can not be replaced.
	This product must be installed and maintained by a qualified electrician. Consult with the manufacturer before maintenance.
	Do not stare at the operating light source.
	Degree of resistance to dust, solid or fluid objects.

	UKCA is used as a replacement for CE marking requirements for products placed on the UK market.
	This lamp must be connected with its protective conductor to the protective earth-terminal.
	This lamp is double isolated and must not be connected to a protective earth-terminal.
	low voltage, safety low voltage.
	AC - alternating current voltage.
<b>Hz</b>	frequency (Hertz).
<b>V</b>	voltage in Volt.
<b>W</b>	power in Watt.
	Minimum distance from the lamp to any lighted object in m.
	Don't use the lamp without the glass and if it's broken it must be replaced!
	Luminaire designed for use with self-shield tungsten halogen lamps only.
	(surface mounted)
	(recessed): Not suitable for direct mounting on the normally flammable surface.
	Not suitable for covering with thermally insulation material.

# Safety instructions

## Important notes

1. Read these instructions carefully before installation and commissioning. You will receive important instructions for the use of the product. If necessary, observe the supplementary installation instructions. Keep these instructions for information or for ordering spare parts.
2. This product is not a toy and is therefore unsuitable for children!
3. If the product is supplied with a plug-in power supply unit, the product may only be operated with this plug-in power supply unit.
4. The mounting material supplied with wall and ceiling lights is designed for mounting on a concrete ceiling or plastered masonry. If you have a different mounting surface, adapt the mounting material to the surface.

## Warnings

**Installation may only be carried out by a qualified electrician. The applicable installation regulations must be observed.**

- Be careful not to damage any concealed electrical wiring during installation. Check the location and direction of the house wiring before drilling holes for the metal ceiling brackets or mounting the luminaire.
- Make sure the line fuse is turned off before installing or servicing the fixture.
- The installation of the lamp may only be carried out in a voltage-free state. For this purpose, switch off the electrical mains line (switch off the circuit fuse) and secure it against unauthorized reconnection!
- Check that the power line is not live.  
Please proofread the text and correct any errors if necessary.

# Recycling and environmental protection

## Notes on battery disposal

Dispose of the product at the end of its service life in accordance with the applicable legal regulations.

Defective or used batteries must be recycled in accordance with Directive 2006/66/EC. Hand in batteries and/or the product at the designated collection facilities.

### Note

Batteries must not be disposed of in household waste as they contain toxic heavy metals and are subject to special waste treatment. The chemical symbols of the heavy metals are as follows: Cd = cadmium, Hg = mercury, Pb = lead. Therefore, return used batteries to a municipal collection point.

## Notes for environmental protection

---

 (Applicable in the European Union and other European countries with systems for the separate collection of recyclable materials).

Old devices must not be disposed of in household waste!

Should the lamp ever no longer be usable, every consumer is legally obligated to dispose of old devices separately from household waste, e.g. at a collection point in their community/district.

This ensures that old appliances are recycled properly and that negative effects on the environment are avoided. Electrical appliances are therefore marked with the symbol shown here. The illuminants are not replaceable. If the illuminant fails at the end of its service life, the entire luminaire must be replaced.

# Customer Service and Warranty

## Warranty Statement

1. Product scope: Each lamp with a 2-year warranty stamp on the packaging is entitled to a 2-year manufacturer's free warranty, including the lamp and light source (provided that the light source is not interchangeable and firmly connected to the lamp).
2. Warranty period: The product warranty period is two years (24 months) from the date of purchase.

## Warranty content

1. During the warranty period, if the product malfunctions due to non-human factors, our company will provide free repair or replacement services.
2. The following situations are not covered by the warranty: a. Damage to the product caused by improper use, self disassembly, modification, or repair; b. Product damage caused by force majeure factors such as natural disasters and accidents.

## Service Process

1. When customers discover product malfunctions, please contact our customer service in a timely manner and provide information such as purchase receipts, product models, malfunction symptoms, and malfunction photos.
2. After receiving customer information, customer service personnel will promptly confirm the cause of the malfunction and provide the following services based on the situation: a. Return and refund; b. Maintenance; c. Exchange goods; d. Reissue new products.

### CUSTOMER SERVICE



Email address:  
Lightkundservice@hotmail.com

2 YEARS

GUARANTEE

## Spécifications du produit

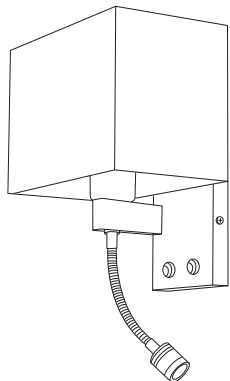

## Données techniques

Matériau	Métal+Tissu
Couleur	Chrome+Blanc/ Noir
Température de couleur	3000K
Classe de protection	IP20
Puissance	2W
Durée de vie	20000H
Indice de rendu des couleurs	CRI>80
Garantie	2 Ans

## Explication des symboles

	Symbole général d'avertissement - Soyez attentif et prenez en compte les dangers courants. Ce symbole d'avertissement est affiché en combinaison avec d'autres signes ou symboles. En cas de non-respect, cela peut entraîner des blessures ou des dommages au produit.
	Attention, tension dangereuse. Danger d'électrocution ! Ne jamais essayer de réparer le produit soi-même. Laissez le produit être entretenu uniquement par un professionnel.
	Convient pour une utilisation en intérieur.
	CE signifie Conformité Européenne et signifie "Conforme aux directives de l'UE". Avec le marquage CE, le fabricant confirme que ce produit est conforme aux directives européennes applicables.
	Attention ! Ne touchez pas le luminaire ou l'abat-jour, ceux-ci devenant très chauds.
	Ce produit est gradable par télécommande.
	Ce produit n'est pas gradable via un interrupteur.
	La source lumineuse de ce luminaire n'est pas remplaçable ; lorsque la source atteint sa fin de vie, l'ensemble du luminaire doit être remplacé.
	Unité d'opération qui peut être remplacée par un professionnel.
	L'appareil de commande ne peut pas être remplacé.
	Ce produit doit être installé et entretenu par un électricien qualifié. Consulter le fabricant avant de procéder à l'entretien.
	Ne fixez pas la source lumineuse.
	Degré de résistance à la poussière, aux objets solides ou fluides.

	UKCA est utilisé comme substitut aux exigences de marquage CE pour les produits sur le marché britannique.
	Ce luminaire doit être connecté à la borne du conducteur de protection avec le conducteur de protection.
	Le luminaire est doublement isolé et ne doit pas être connecté à un conducteur de protection.
	Basse tension, très basse tension.
	Tension alternative.
	Fréquence (Hertz).
	Tension en volts.
	Puissance en watts.
	Distance minimale par rapport à la zone éclairée en m.
	Toute housse de protection fissurée doit être remplacée!
	Luminaires conçus uniquement pour les ampoules halogènes autobloquées.
	(monté sur des surfaces)
	(intégré): Ne convient pas pour un montage direct sur des surfaces normalement inflammables.
	Luminaires ne convient pas pour l'installation ou le revêtement avec une isolation thermique.

## Consignes de sécurité

### Remarques importantes

1. Lisez attentivement ces instructions avant le montage et la mise en service. Vous recevrez des indications importantes pour l'utilisation du produit. Le cas échéant, suivez les instructions de montage supplémentaires. Conservez ces instructions pour obtenir des informations ou commander des pièces de rechange.
2. Ce produit n'est pas un jouet et n'est donc pas adapté aux enfants !
3. Si le produit est livré avec une alimentation électrique, le produit ne doit être utilisé qu'avec cette alimentation électrique.
4. Les matériaux de fixation fournis avec les luminaires muraux et de plafond sont conçus pour le montage sur un plafond en béton ou sur une maçonnerie enduite. Si vous avez une autre surface de fixation, adaptez le matériel de fixation à la surface.

### Advertencias

**Le montage ne peut être effectué que par un électricien qualifié. Les règles d'installation en vigueur doivent être respectées.**

- Assurez-vous qu'aucun câble électrique caché n'est endommagé pendant le montage. Vérifiez l'emplacement et la direction de la ligne électrique de la maison avant de percer des trous pour les supports de plafond métalliques ou de fixer le luminaire.
- Assurez-vous que le fusible de la ligne est désactivé avant d'installer ou de procéder à la maintenance de la lumière.
- L'installation du luminaire ne doit être effectuée que lorsque l'alimentation est coupée. Pour cela, désactivez la ligne électrique (coupez le disjoncteur) et sécurisez la contre une remise sous tension non autorisée !
- Vérifiez que la ligne électrique est hors tension. Veuillez vérifier le texte pour les erreurs et les corriger si nécessaire.

# Recyclage et protection de l'environnement

## Remarques sur l'élimination des piles

Éliminez le produit en fin de vie conformément à la législation en vigueur.

Les piles défectueuses ou usagées doivent être recyclées conformément à la directive 2006/66/CE. Veuillez déposer les batteries et/ou le produit dans les centres de collecte prévus à cet effet.

## Remarque

Les piles ne doivent pas être jetées avec les ordures ménagères, car elles contiennent des métaux lourds toxiques et sont soumises à un traitement spécial des déchets. Les symboles chimiques des métaux lourds sont les suivants : Cd = cadmium, Hg = mercure, Pb = plomb. Déposez donc les piles usagées dans un point de collecte communal.

## Remarques sur la protection de l'environnement

---

### (Applicable dans l'Union européenne et dans d'autres États européens disposant de systèmes de collecte séparée des matières premières)

Les déchets d'équipements électriques et électroniques ne doivent pas être jetés dans les ordures ménagères!

Si le luminaire ne peut plus être utilisé, chaque consommateur est légalement tenu de déposer les déchets d'équipements électriques et électroniques séparément des ordures ménagères, par exemple dans un point de collecte de sa ville/quartier.

Cela garantit que les déchets d'équipements électriques et électroniques sont recyclés de manière appropriée et évite les effets néfastes sur l'environnement. Les appareils électriques sont donc marqués du symbole ci-dessus. Les ampoules ne sont pas remplaçables. Si l'ampoule tombe en panne en fin de vie, le luminaire entier doit être remplacé.

# Service après-vente et garantie

## Déclaration de garantie

1. Gamme de produits: chaque lampe marquée d'un sceau de garantie de 2 ans sur l'emballage bénéficie d'une garantie gratuite du fabricant de 2 ans, y compris le luminaire et la source lumineuse (à condition que la source lumineuse ne soit pas interchangeable et fermement attachée au luminaire).
2. Période de garantie: la période de garantie du produit est de deux ans (24 mois) à partir de la date d'achat.

## Contenu de la garantie

1. Au cours de la période de garantie, si le produit présente des défauts causés par des facteurs non humains, la société fournit gratuitement des services de réparation ou de remplacement.
2. Les cas suivants ne sont pas couverts par la garantie: A. les dommages causés par le produit en raison d'une mauvaise utilisation, d'une auto - installation, d'une modification ou d'une réparation, etc.; B. Les dommages causés aux produits par des facteurs de force majeure tels que les catastrophes naturelles, les accidents, etc.

## Processus de service

1. Lorsque les clients trouvent des produits défectueux, s'il vous plaît contacter le service à la clientèle de cette société en temps opportun et fournir des informations telles que le bon d'achat, le modèle de produit, le phénomène de défaillance et les photos de défaillance.
2. Le personnel du service à la clientèle confirmera la cause de la panne dès que possible après avoir reçu les informations du client et fournira les services suivants en fonction des circonstances: A. remboursement des marchandises retournées; B) réparations; C. Échanges; D. réédition de nouveaux produits.

### SERVICE CLIENTELE



Adresse e - mail:  
Lightkundservice@hotmail.com

2 ANS DE

GARANTIE

## Especificaciones del producto

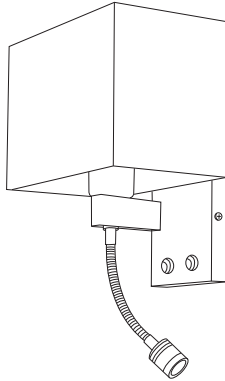











### Datos técnicos

Material	Metal+Tela
Color	Cromo+Blanco/Negro
Temperatura de color	3000K
Clase de protección	IP20
Potencia	2W
Vida útil	20000H
Índice de reproducción cromática	CRI>80
Garantía	2 Años

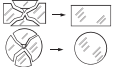
## Explicación de los símbolos

	Símbolo de advertencia general: estar atento y tener en cuenta los peligros comunes. Este símbolo de advertencia se muestra en combinación con otros signos o símbolos. Si no se presta atención, puede haber lesiones o daños en el producto.
	Símbolo de advertencia general: estar atento y tener en cuenta los peligros comunes. Este símbolo de advertencia se muestra en combinación con otros signos o símbolos. Si no se presta atención, puede haber lesiones o daños en el producto.
	Para uso Interior.
	CE es la abreviatura de Conformité Européenne y significa "cumple con las directivas de la UE". Con la marca CE, el fabricante confirma que este producto cumple con las directrices europeas aplicables.
	Precaución! No toque la lámpara o la pantalla de la lámpara, ya que se calientan mucho.
	Regulable por control remoto: este producto es regulable mediante control remoto.
	Este producto no es regulable con un interruptor.
	La fuente luminosa de esta luminaria no es sustituible; cuando la fuente llegue al final de su vida útil se sustituirá toda la luminaria.
	Unidades de operación que pueden ser reemplazadas por profesionales.
	El engranaje de control no se puede sustituir.
	Este producto debe ser instalado y mantenido por un electricista cualificado. Consulte con el fabricante antes de realizar el mantenimiento.
	No mire fijamente a la fuente de luz operativa.
	Grado de resistencia al polvo y a los objetos sólidos o fluidos.

	Ukca se utiliza como alternativa a los requisitos de la marca CE de los productos en el mercado británico.
	Esta luminaria debe estar conectada al terminal conductor de protección con el conductor de protección.
	La luminaria está doblemente aislada y no debe conectarse a un conductor protector.
	Baja tensión, tensiones extra bajas.
	Voltaje alterno.
	Frecuencia (Hertz).
	Voltaje en voltios.
	Potencia en vatios.
	Distancia mínima al área iluminada en m.
	¡Cualquier cubierta protectora agrietada debe ser reemplazada!
	Luminarias diseñadas únicamente para bombillas halógenas autoblindadas.
	(montado en superficies)
	(incorporado): No es adecuado para montaje directo en superficies normalmente inflamables.
	Luminarias no aptas para instalación o revestimiento con aislamiento térmico.

# Instrucciones de seguridad

## Notas importantes

1. Lea atentamente estas instrucciones antes de montar y poner en funcionamiento el producto. Obtendrá información importante sobre el uso del producto. Si es necesario, consulte las instrucciones de montaje adicionales. Guarde estas instrucciones para su información o para realizar pedidos de piezas de repuesto.
2. Este producto no es un juguete y, por lo tanto, no es adecuado para niños.
3. Si el producto se suministra con una fuente de alimentación de enchufe, el producto solo debe funcionar con esta fuente de alimentación de enchufe.
4. El material de fijación incluido con las luces de pared y techo está diseñado para la instalación en un techo de hormigón o en una pared estucada. Si tiene un sustrato de fijación diferente, adapte el material de fijación al sustrato.

## Advertencias

**La instalación solo debe ser realizada por un técnico electricista calificado quien debe seguir las leyes y regulaciones de instalación aplicables.**

- Asegúrese de no dañar líneas eléctricas ocultas durante la instalación. Revise la posición y dirección de las líneas del hogar antes de perforar orificios para los soportes de metal del techo o al fijar la lámpara.
- Asegúrese de que la línea eléctrica esté desconectada antes de instalar o hacer mantenimiento a la lámpara.
- La lámpara solo debe ser instalada en un estado libre de voltaje. Para hacerlo, apague la línea eléctrica (apague el interruptor del circuito) y asegúrese de que está protegido contra el encendido no autorizado.
- Verifique que la línea eléctrica no tenga carga. Revise el texto para detectar errores y corríjalos si es necesario.

## Reciclado y protección del medio ambiente



### Notas sobre la eliminación de pilas

Al final de su vida útil, deseche el producto de acuerdo con los requisitos legales aplicables.

Las pilas defectuosas o usadas deben reciclarse de acuerdo con la Directiva 2006/66/CE. Entregue las pilas y/o el producto en las instalaciones de recogida designadas.

### Nota

Las pilas no deben tirarse a la basura doméstica, ya que contienen metales pesados tóxicos y están sujetas a un tratamiento especial de residuos. Los símbolos químicos de los metales pesados son los siguientes: Cd = cadmio, Hg = mercurio, Pb = plomo. Por lo tanto, entregue las pilas usadas en un punto de recogida municipal.

## Notas sobre la protección del medio ambiente



**(Aplicable en la Unión Europea y otros países europeos con sistemas de recogida selectiva de materiales reciclables)**

Los aparatos viejos no deben tirarse a la basura doméstica.

Si la luminaria ya no puede utilizarse, todo consumidor está legalmente obligado a desechar los aparatos viejos por separado de la basura doméstica, por ejemplo, en un punto de recogida de su comunidad/municipio.

De este modo se garantiza que los aparatos viejos se reciclen correctamente y se evitan impactos negativos sobre el medio ambiente. Por ello, los aparatos eléctricos están marcados con el símbolo que se muestra aquí. Las bombillas no son sustituibles. Si la bombilla falla al final de su vida útil, deberá sustituirse toda la luminaria.

## Servicio de atención al cliente y garantía

### Declaración de garantía

1. Alcance del producto: cada luz marcada con un sello de garantía de 2 años en el embalaje goza de una garantía gratuita de 2 años del fabricante, incluidas las lámparas y las fuentes de luz (siempre que las fuentes de luz no sean intercambiables y estén firmemente conectadas a las lámparas).
2. Período de garantía: a partir de la fecha de compra, el período de garantía del producto es de dos años (24 meses).

### Contenido de la garantía

1. Durante el período de garantía, si el producto presenta un fallo causado por factores no humanos, la compañía proporcionará servicios de reparación o reemplazo gratuitos.
2. Las siguientes situaciones no están cubiertas por la garantía: A. daños causados por el producto debido al uso inadecuado, desmontaje, modificación o reparación por sí mismo; Daños causados al producto por factores de fuerza mayor como desastres naturales y accidentes.

### Proceso de servicio

1. Cuando el cliente encuentre una avería en el producto, Póngase en contacto con el servicio al cliente de la empresa a tiempo y proporcione información sobre el comprobante de compra conjunta, el modelo del producto, el fenómeno de la avería y la foto de la avería.
2. El personal de servicio al cliente confirmará la causa de la avería lo antes posible después de recibir la información del cliente y proporcionará los siguientes servicios según la situación: A. reembolso de devolución; Mantenimiento; Intercambio; Reemitir nuevos productos.

#### ATENCIÓN AL CLIENTE



Dirección de correo electrónico:  
Lightkundservice@hotmail.com

**2 AÑOS DE  
GARANTÍA**

## Specifiche del prodotto

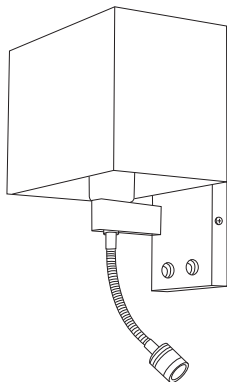

### Dati tecnici

Materiale	Metallo+Tessuto
Colore	Cromo+Bianco/Nero
Temperatura del colore	3000K
Classe di protezione	IP20
Potenza	2W
Durata di vita	20000H
Indice di resa cromatica	CRI>80
Garanzia	2 Anni

## Spiegazione dei simboli

	Simbolo di avvertimento generale - Stare attenti e tenere presente i pericoli comuni. Questo simbolo di avvertimento è rappresentato in connessione con altri segni o simboli. La mancata osservanza può causare lesioni o danni al prodotto.
	Attenzione, alta tensione. Pericolo di scossa elettrica! Non cercare di riparare il prodotto da solo. Fai controllare il prodotto solo da un esperto.
	Adatto per uso interno.
	CE è l'abbreviazione di "Conformità Europea" e significa "Conforme alle direttive UE". Con la Marcatura CE, il produttore conferma che il prodotto soddisfa le direttive europee applicabili.
	Attenti a non toccare la lampada o l'abat-jour in quanto possono diventare molto caldi.
	Dimmerabile tramite telecomando. Questo prodotto può essere regolato in modo dimmerabile tramite telecomando.
	Questo prodotto non è dimmerabile tramite interruttore.
	La sorgente luminosa di questo apparecchio non è sostituibile; quando la sorgente raggiunge la fine del suo ciclo di vita, l'intero apparecchio deve essere sostituito.
	Unità operativa sostituibile da un professionista.
	L'ingranaggio di comando non può essere sostituito.
	Questo prodotto deve essere installato e sottoposto a manutenzione da un elettricista qualificato. Prima di effettuare la manutenzione, consultare il produttore.
	Non fissare la fonte di luce di esercizio.
	Grado di resistenza a polvere, oggetti solidi o fluidi.

	UKCA jest stosowany jako zastępstwo wymagań dotyczących oznakowania CE dla produktów wprowadzanych na rynek brytyjski.
	Questo apparecchio deve essere collegato con il conduttore di protezione al terminale del conduttore di protezione.
	L'apparecchio è a doppio isolamento e non deve essere collegato a un conduttore di protezione.
	Bassa tensione, bassissima tensione.
	Tensione alternata.
<b>Hz</b>	Frequenza (Hertz).
<b>V</b>	Tensione in volt.
<b>W</b>	Potenza in watt.
	Distanza minima dalla superficie illuminata in metri.
	Le coperture protettive incrinate devono essere sostituite!
	Apparecchi progettati solo per lampade alogene "autoschermate".
	(montaggio a superficie)
	(incasso): Non adatto al montaggio diretto su superfici normalmente infiammabili.
	Apparecchi non adatti al montaggio o alla copertura con isolamento termico.

## Istruzioni di sicurezza

### Note importanti

1. Prima del montaggio e dell'uso del prodotto, leggere attentamente le istruzioni. Qui troverete importanti informazioni per l'utilizzo del prodotto. Se necessari fare riferimento alle istruzioni di montaggio supplementari. Conservate queste istruzioni per futura consultazione o per ordinare pezzi di ricambio.
2. Questo prodotto non è un giocattolo e non è adatto per i bambini!
3. Se il prodotto viene fornito con un alimentatore a spina, il prodotto può essere utilizzato solo con tale alimentatore a spina.
4. Il materiale di fissaggio incluso nelle luci murali e a soffitto è progettato per il montaggio su un soffitto in cemento o un muro intonacato. Se si ha un'altra superficie di montaggio, adattare il materiale di fissaggio alla superficie.

### Avvertenze

#### Il montaggio deve essere eseguito esclusivamente da un elettricista, nel rispetto delle normative sull'installazione.

- Assicurarsi che durante il montaggio non vengano danneggiati cavi elettrici nascosti. Verificare la posizione e la direzione del cavo principale del fabbricato prima di forare il supporto in metallo per il soffitto o di fissare la lampada.
- Accertarsi che il fusibile della linea sia spento prima di installare o effettuare la manutenzione della lampada.
- L'installazione della lampada deve essere effettuata solo in assenza di tensione. A tale scopo, spegnere la linea elettrica (scollegare la sicurezza del circuito) e impedire il riaccensione non autorizzato!
- Verificare l'assenza di tensione della linea.  
Verificare la presenza di errori nel testo e correggerli ove necessario.

# Riciclaggio e tutela dell'ambiente



## Note sullo smaltimento delle batterie

Al termine della vita utile del prodotto, smaltire il prodotto in conformità alle disposizioni legali vigenti.

Le batterie difettose o esaurite devono essere riciclate conformemente alla direttiva 2006/66/CE. Consegnare le batterie e/o il prodotto presso i punti di raccolta appositamente designati.

## Nota

Le batterie non devono essere smaltite con i rifiuti domestici, poiché contengono metalli pesanti tossici e devono essere smaltite come rifiuti speciali. I simboli chimici dei metalli pesanti sono come segue: Cd = cadmio, Hg = mercurio, Pb = piombo. Pertanto, le batterie esaurite devono essere consegnate presso un punto di raccolta comunale.

## Note sulla protezione ambientale

---



(Valido nell'Unione Europea e in altri stati europei con sistemi di raccolta differenziata di materiali)

I vecchi apparecchi non devono essere smaltiti con i rifiuti domestici!

In caso di inutilizzo della lampada, ogni consumatore è legalmente obbligato a consegnare i vecchi apparecchi separatamente dai rifiuti domestici, ad esempio presso un punto di raccolta nella propria città/proprio comune.

Ciò garantisce che i vecchi apparecchi vengano smaltiti in modo adeguato e che si evitino effetti negativi sull'ambiente. I dispositivi elettronici sono quindi contrassegnati con il simbolo qui raffigurato. Le lampade non hanno parti sostituibili. In caso di esaurimento della durata di vita della sorgente luminosa, l'intera lampada deve essere sostituita.

# Servizio clienti e garanzia

## Dichiarazione di garanzia

1. Ogni lampada con un timbro di garanzia di 2 anni sulla confezione ha diritto a una garanzia gratuita del produttore di 2 anni, compresa la lampada e la sorgente luminosa (a condizione che la sorgente luminosa non sia intercambiabile e saldamente collegata alla lampada).
2. periodo di garanzia: Il periodo di garanzia del prodotto è di due anni (24 mesi) dalla data di acquisto.

## Contenuto della garanzia

1. Durante il periodo di garanzia, se il prodotto presenta un malfunzionamento dovuto a cause non imputabili all'utente, la nostra azienda fornirà servizi gratuiti di riparazione o sostituzione.
2. Le seguenti situazioni non sono coperte dalla garanzia: a. danni al prodotto causati da uso improprio, autodiassemblaggio, modifica o riparazione; b. danni causati da eventi di forza maggiore, quali calamità naturali o incidenti.

## Processo di servizio

1. Quando i clienti scoprono malfunzionamenti del prodotto, si prega di contattare il nostro servizio clienti in modo tempestivo e fornire informazioni come ricevute di acquisto, modelli di prodotto, sintomi di malfunzionamento e foto di malfunzionamento.
2. Dopo aver ricevuto le informazioni del cliente, il personale del servizio clienti confermerà tempestivamente la causa del malfunzionamento e fornirà i seguenti servizi in base alla situazione: a. restituzione e rimborso; b. Manutenzione; c. Scambio di beni; d. Rilascio di nuovi prodotti.

### SERVIZIO CLIENTI



Indirizzo email:  
Lightkundservice@hotmail.com

**2 ANNI DI  
GARANZIA**

## Specyfikacja produktu

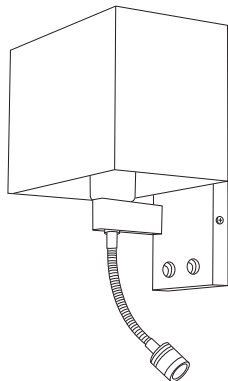

### Dane techniczne

Materiał	Metal+Tkanina
Kolor	Chrom+Biały/Czarny
Temperatura barwowa	3000K
Klasa ochrony	IP20
Moc	2W
Żywotność	20000H
Wskaźnik oddawania barw	CRI>80
Gwarancja	2 Lata

## Symbole objaśniające

	Ogólne ostrzeżenie - Bądź uważny i zachowaj ostrożność w przypadku powszechnych zagrożeń. Symbol ostrzeżenia ten jest wyświetlany w połączeniu z innymi znakami lub symbolami. Nieprzestrzeżenie może prowadzić do obrażeń lub uszkodzeń produktu.
	Uwaga, niebezpieczne napięcie. Istnieje ryzyko porażenia prądem! Nigdy nie próbuj samodzielnie naprawiać produktu. Zawsze proszę o pomoc specjalistów.
	Nadaje się do użytku wewnątrz.
	CE to skrót od "Conformité Européenne" i oznacza "Zgodność z dyrektywami UE". Z oznaczeniem CE producent potwierdza, że produkt spełnia obowiązujące europejskie dyrektywy.
	Uważaj! Nie dotykaj lampy lub abażuru, ponieważ mogą one się bardzo rozgrzać.
	Możliwość regulacji jasności za pomocą pilota. Produkt ten jest możliwy do regulacji jasności za pomocą pilota.
	Ten produkt nie jest regulowany przez przełącznik.
	Źródło światła tej oprawy nie jest wymienne; gdy źródło osiągnie koniec okresu eksploatacji, należy wymienić całą oprawę.
	Jednostka operacyjna wymienna przez profesjonalistę.
	Urządzenia sterującego nie można wymienić.
	Ten produkt musi być instalowany i konserwowany przez wykwalifikowanego elektryka. Przed przystąpieniem do konserwacji należy skonsultować się z producentem.
	Nie należy wpatrywać się w źródło światła.
	Stopień odporności na pył, ciała stałe lub ciecze.

	UKCA jest stosowany jako zastępstwo wymagań dotyczących oznakowania CE dla produktów wprowadzanych na rynek brytyjski.
	Oprawa musi być podłączona przewodem ochronnym do zacisku przewodu ochronnego.
	Oprawa jest podwójnie izolowana i nie wolno jej podłączać do przewodu ochronnego.
	Niskie napięcie, bardzo niskie napięcie.
	Napięcie AC.
	Częstotliwość (Hz).
	Napięcie w woltach.
	Moc w watach.
	Minimalna odległość od oświetlanej powierzchni w m.
	Uszkodzona osłona ochronna musi zostać wymieniona!
	Oprawy przeznaczone wyłącznie do "samoosłonowych" lamp halogenowych.
	(do montażu powierzchniowego)
	(do wbudowania): Nie nadaje się do bezpośredniego montażu na powierzchniach normalnie łatwopalnych.
	Oprawy nie nadają się do montażu lub pokrywania izolacją termiczną.

# Instrukcje bezpieczeństwa

## Ważne uwagi

1. Przeczytaj tę instrukcję przed montażem i uruchomieniem uważnie. Otrzymasz ważne wskazówki dotyczące korzystania z produktu. W razie potrzeby zwróć uwagę na uzupełniającą instrukcję montażu. Zachowaj tę instrukcję do celów informacyjnych lub do zamówień części zamiennych.
2. Ten produkt nie jest zabawką i nie jest odpowiedni dla dzieci!
3. W przypadku, gdy produkt jest dostarczany z zasilaczem sieciowym, produkt należy również obsługiwać tylko z tym zasilaczem sieciowym.
4. Dostarczane materiały do mocowania przy lampach ścienna-podłogowych są przeznaczone do montażu na betonowym suficie lub tynkowej ścianie. Jeśli masz inne podłoże do mocowania, dostosuj materiały do podłoża. Ostrzeżenia.

## Ostrzeżenia

**Montaż może być wykonany tylko przez wykwalifikowanego elektryka, z zachowaniem obowiązujących przepisów dotyczących instalacji.**

- Upewnij się, że przy montażu nie uszkodzisz żadnych ukrytych przewodów elektrycznych. Sprawdź położenie i kierunek kabla zasilającego przed wierceniem otworów na metalowe uchwyty sufitowe lub mocowanie lampy.
- Upewnij się, że zabezpieczenie linii zasilającej jest wyłączone przed instalacją lub przeglądem lampy.
- Montaż zmieniacza lampy może być wykonany tylko, gdy układ jest odłączony od zasilania, czyli przez wyłączenie obwodu zasilającego (wyłączenie zabezpieczenia obwodu) i zabezpieczenie przed nieautoryzowanym ponownym włączeniem!
- Sprawdź, czy sieć jest napięciowa. Proszę sprawdzić tekst pod kątem błędów i ewentualnie je poprawić.

# Recykling i ochrona środowiska



## Uwagi dotyczące utylizacji baterii

Zutylizuj produkt po zakończeniu jego okresu użytkowania zgodnie z obowiązującymi przepisami prawa.

Uszkodzone lub zużyte baterie muszą być poddane recyklingowi zgodnie z dyrektywą 2006/66/WE. Oddaj akumulatory i/lub produkt do wyznaczonych urządzeń służących do ich zbierania.

## Uwaga

Baterie nie mogą być wyrzucane do śmieci domowych, ponieważ zawierają one toksyczne ciężkie metale i podlegają specjalnej obróbce odpadów. Symbolami chemicznymi ciężkich metali są: Cd = kadm, Hg = rtęć, Pb = ołów. Dlatego oddaj zużyte baterie w miejscach przeznaczonych do ich zbierania przez gminę.

## Uwagi dotyczące ochrony środowiska



**(Zastosowanie w Unii Europejskiej i innych europejskich państwach posiadających systemy separacji odpadów)**

Stare urządzenia nie mogą być wyrzucane do śmieci domowych!

Jeśli lampa nie będzie już mogła być używana, zgodnie z prawem każdy konsument jest zobowiązany oddać zużyte urządzenie do specjalistycznego punktu, np. w miejscu zbierania odpadów w swojej miejscowości/dzielnicy.

Dzięki temu można zapewnić właściwą recyklingu zużytych urządzeń i uniknąć negatywnych skutków dla środowiska. Urządzenia elektryczne posiadają oznakowanie w postaci symbolu przedstawionego na zdjęciu. Źródła światła nie są wymienne. W razie awarii źródła światła na końcu życia, cała lampa musi zostać zastąpiona.

# Obsługa klienta i gwarancja

## Oświadczenie gwarancyjne

1. Zakres produktu: Każda lampa z 2-letnią pieczęcią gwarancyjną na opakowaniu ma prawo do 2-letniej bezpłatnej gwarancji producenta, w tym lampy i źródła światła (pod warunkiem że źródło światła nie jest wymienne i mocno podłączone do lampy).
2. Okres gwarancji: Okres gwarancji produktu wynosi dwa lata (24 miesiące) od daty zakupu.

## Treść gwarancji

1. W okresie gwarancji, jeśli produkt działa nieprawidłowo z powodu czynników nieludzkich, nasza firma zapewni bezpłatne usługi naprawy lub wymiany.
2. Następujące sytuacje nie są objęte gwarancją: a. Uszkodzenia produktu spowodowane niewłaściwym użytkowaniem, samodzielnym demontażem, modyfikacją lub naprawą; b. Uszkodzenia produktów spowodowane czynnikami siły wyższej, takimi jak kłęski żywiołowe i wypadki.

## Proces usługi

1. Gdy klienci odkryją wadliwe działanie produktu, skontaktuj się z naszym działem obsługi klienta w odpowiednim czasie i podaj informacje, takie jak paragony zakupu, modele produktów, objawy awarii i zdjęcia awarii.
2. Po otrzymaniu informacji o kliencie personel obsługi klienta niezwłocznie potwierdzi przyczynę awarii i świadczy następujące usługi w zależności od sytuacji: a. Zwrot i zwrot; b. konserwacja; c. wymiana towarów; d. Ponowne wydanie nowych produktów.

### OBSŁUGA KLIENTA



Adres e-mail:  
Lightkundservice@hotmail.com

2 LATA

GWARANCJI

# Productkenmerken

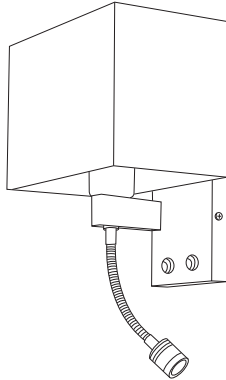

## Technische gegevens

Materiaal	Metaal+Stof
Kleur	Chroom+Wit/Zwart
Kleurtemperatuur	3000K
Beschermingsklasse	IP20
Prestaties	2W
Levensduur	20000H
Kleurweergave-index	CRI>80
Garantie	2 jaar

## Uitleg van symbolen

	Algemeen waarschuwingssymbool - wees alert op mogelijke gevaren. Dit waarschuwingssymbool wordt weergegeven in combinatie met andere tekens of symbolen. Als u dit niet doet, kan dit leiden tot letsel of schade aan het product.
	Opgelet, gevaarlijke spanning-gevaar voor elektrische schokken. Probeer het product nooit zelf te repareren. Laat het product alleen repareren door eendoor een specialist.
	Geschikt voor gebruik binnenshuis.
	CE is de afkorting voor conformit Europeenne en betekent "Voldoet aan EU-richtlijnen". Met de CE-markering bevestigt de fabrikant dat dit product voldoet aan de van toepassing zijnde Europese richtlijnen.
	Let op! Raak de lamp of lampenkap niet aan, want deze worden erg heet.
	Helderheid instelbaar via afstandsbediening. Met dit product kun je de helderheid aanpassen via de afstandsbediening.
	Dit product is niet dimbaar via een schakelaar.
	De lichtbron van deze armatuur is niet vervangbaar; Als de bron het einde van zijn levensduur bereikt, moet de hele armatuur worden vervangen.
	Bedieningsapparaat vervangbaar door een specialist.
	Het voorschakelapparaat kan niet worden vervangen.
	Dit product moet worden geïnstalleerd en onderhouden door een gekwalificeerde elektricien. Raadpleeg de fabrikant voordat u onderhoud uitvoert.
	StaStaar niet naar de lichtbron.ar niet naar de lichtbron.
	Mate van weerstand tegen stof, vaste of vloeibare voorwerpen.

# Veiligheidsinstructie

	De UKCA wordt gebruikt ter vervanging van de vereisten voor CE-markering voor producten die op de Britse markt worden gebracht.
	Dit lampje moet worden aangesloten op de aardklem met de aardleiding.
	De armatuur is dubbel geïsoleerd en mag niet worden aangesloten op een aardleiding.
	Laagspanning, lage voltages.
	wisselspanning
<b>Hz</b>	Frequentie (Hertz)
<b>V</b>	spanning in vol.
<b>W</b>	Vermogen in watt.
	Minimumafstand tot uitgestraald gebied in m.
	Een gebarsten beschermkap moet worden vervangen!
	Armaturen alleen ontworpen voor zelfgeschermde halogeenlampen.
 	gemonteerd op oppervlak (ingebouwd): Niet geschikt voor directe montage op normaal ontvlambare oppervlakken.
	Armaturen niet geschikt voor installatie of bedekking met thermische isolatie.

## Belangrijke opmerkingen

- Lees deze instructies zorgvuldig door voordat u het product installeert en in gebruik neemt.  
U ontvangt belangrijke instructies voor het gebruik van het product. Raadpleeg indien nodig de aanvullende installatie-instructies. Bewaar deze instructies ter informatie of om reserveonderdelen te bestellen.
- Dit product is geen speelgoed en is daarom ongeschikt voor kinderen!
- als het product wordt geleverd met een insteekvoeding, mag het product alleen worden gebruikt met deze insteekvoeding.
- Het bevestigingsmateriaal dat bij wand- en plafondlampen wordt geleverd, is ontworpen voor montage op een betonnen plafond of gepleisterd metselwerk.  
Als je een ander montageoppervlak hebt, pas het bevestigingsmateriaal dan aan het oppervlak aan.

## Waarschuwingen

Installatie mag alleen worden uitgevoerd door een gekwalificeerde electricien. De geldende installatievoorschriften moeten worden nageleefd.

- Controleer de positie en richting van de bedrading in huis voordat u gaten boort voor de metalen plafondbeugels of het armatuur bevestigt.  
Controleer de positie en richting van de bedrading in huis voordat u gaten boort voor de metalen plafondbeugels of de armatuur bevestigt.
- Zorg ervoor dat de lijnzekering is uitgeschakeld voordat u de lamp installeert of onderhoudswerkzaamheden uitvoert.
- De lamp mag alleen spanningsloos worden geïnstalleerd.  
Schakel hiervoor het netsnoer uit (schakel de stroomonderbreker uit) en beveilig het tegen opnieuw inschakelen door onbevoegden!
- Controleer of het netsnoer spanningsloos is.
- Controleer de tekst op fouten en corrigeer deze indien nodig.

# Recycling en milieubescherming

## **Opmerkingen over het verwijderen van batterijen**

Gooi het product aan het einde van de levensduur weg in overeenstemming met de geldende wettelijke voorschriften.

Defecte of gebruikte batterijen moeten worden gerecycled in overeenstemming met Richtlijn 2006/66/EC. Lever de batterijen en/of het product in bij de aangewezen inzamelingsfaciliteiten.

## **Opmerking**

Batterijen mogen niet weggegooid worden in het huishouden omdat ze giftige zware metalen bevatten en een speciale behandeling vereisen. De chemische symbolen De symbolen van de zware metalen zijn als volgt: cd = cadmium, Hg = kwik, pb = lood. Lever gebruikte batterijen daarom in bij een gemeentelijk inzamelcentrum.

## **Opmerkingen over milieubescherming**

 (Van toepassing in de Europese Unie en andere Europese landen met systemenvoor gescheiden inzameling van recyclebare materialen)

Gooi afval niet in de vuilnisbak!  
Als de lamp niet meer kan worden gebruikt, is elke consument wettelijk verplicht om afgedankte batterijen en accu's gescheiden van het huishoudelijk afval in te leveren.

consumenten wettelijk verplicht om afgedankte batterijen gescheiden van het huishoudelijk afval in te leveren, bijvoorbeeld bij een inzamelpunt in hun gemeente/district.

Dit zorgt ervoor dat afval op professionele wijze wordt gerecycled en dat negatieve effecten op het milieu worden voorkomen.

negatieve effecten op het milieu worden voorkomen. Elektrische apparaten zijn daarom voorzien van het hier afgebeelde symbool. De lichtbronnen zijn Als de lichtbron aan het einde van zijn levensduur defect raakt, moet de hele armatuur worden vervangen.

# Klantenservice en garantie

## **Garantieverklaring**

1. Productomschrijving: Elke lamp met een garantiestempel van twee jaar op de verpakking heeft recht op een gratis fabrieksgarantie van twee jaar, inclusief de lamp en lichtbron (mits de lichtbron niet verwisselbaar en stevig met de lamp verbonden is).
2. Garantieperiode: De productgarantieperiode is twee jaar (24 maanden) vanaf de datum van aankoop.

## **Inhoud van de garantie**

1. Tijdens de garantieperiode, als het product defect is als gevolg van niet-menselijke factoren, zal ons bedrijf gratis reparatie of vervangende diensten verlenen.
2. De volgende situaties vallen niet onder de garantie: a. schade aan het product veroorzaakt door onjuist gebruik, zelfdemontage, wijziging of reparatie; b. schade aan producten veroorzaakt door overmacht factoren zoals natuurrampen en ongevallen.

## **Dienstverleningsproces**

1. Wanneer klanten productstoringen ontdekken, neem dan tijdig contact op met onze klantenservice en geef informatie zoals aankoopbewijzen, productmodellen, storingsymptomen en storingsfoto's.
2. Na ontvangst van klantinformatie, zal het personeel van de klantenservice onmiddellijk de oorzaak van de storing bevestigen en de volgende diensten verlenen op basis van de situatie: a. Teruggave en terugbetaling; b. onderhoud; c. ruilgoederen; d. Nieuwe producten opnieuw uitgeven.

### **KLANTENSERVICE**



Adresse e - mail:  
Lightkundservice@hotmail.com

**2 JAAR  
GARANTIE**





**Manufacturer/Importer:**

shen zhen shi zen mo hui shang wu zi xun you xian gong si

**Address:** CN, 518129, guang dong, shen zhen shi, jin tian da sha 806,

long gang qu ban tian jie dao he kan cun

**Email address:** zmh\_saleservice@163.com

**EU REP**

ZMH Lichtstein GmbH

Am Juliusturm 53,

13599 Berlin,

Deutschland