

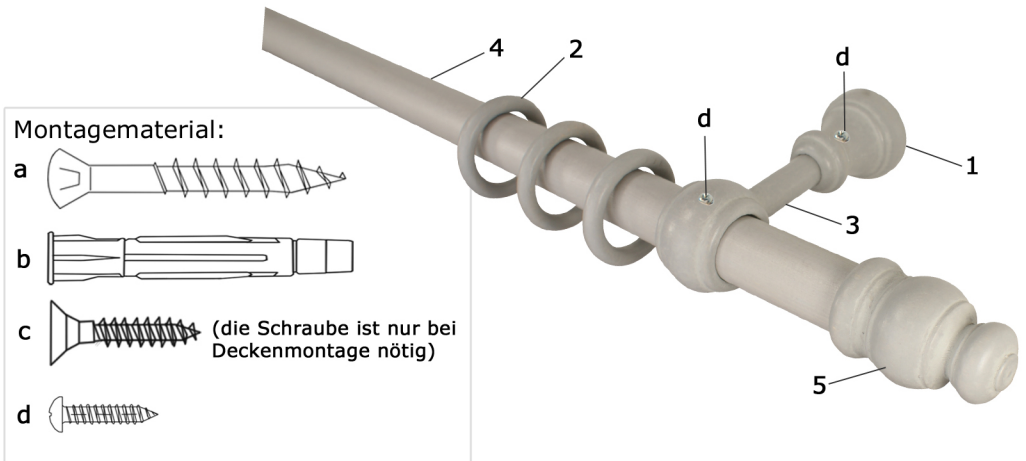

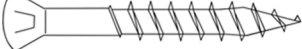

Aufbauanleitung für 20 mm und 28 mm Holz Gardinenstangen





Montagematerial:

- a 
- b 
- c  (die Schraube ist nur bei Deckenmontage nötig)
- d 

Montage:

1. Position der Halterungen an der Wand/Decke festlegen, Bohrlöcher vornehmen

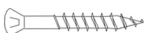
ACHTUNG! Zur Stabilisierung muss bei geteilten Stangen über 200 cm der Mittelträger zwingend exakt an der Verbindungsstelle sitzen!

2. Träger-Basisteile (1) mit Schrauben (a)  und Dübeln (b)  an der Wand/Decke montieren
3. Bei mittig geteilten Stangen (über 200 cm), beide Stangen zusammenschrauben

1. Schritt





2. Schritt



3. Schritt



4. Gardinenringe (2) und Trägeroberteile (3) am Boden auf die Stange (4) schieben, hierbei Anordnung der Ringe zwischen den Trägeroberteilen beachten
5. Endstücke (5) aufstecken
- 6.1. **Wandbefestigung:** Trägeroberteile (3) inklusive Stange (4), Ringe (2) und Endstücke (5) in Trägerbasisteil (1) stecken und mit Schraube (d)  fixieren
- 6.2. **Deckenbefestigung:** Trägeroberteile (3) inklusive Stange (4), Ringe (2) und Endstücke (5) in Trägerbasisteile (1) stecken und mit Schraube (c)  fixieren
7. Stange und Trägeroberteile mit Schraube (d)  verbinden