

**EU- Produktdatenblatt nach DELEGIERTER VERORDNUNG (EU) Nr. 65/2014 DER KOMMISSION vom 1. Oktober 2013 und DELEGIERTER VERORDNUNG (EU) Nr. 66/2014 DER KOMMISSION vom 14. Januar 2014**

---

Name oder Marke des Herstellers	SMEG
Produktkennzeichnung	SO6102TG
Energieeffizienzindex Garraum 1 (EEI cavity)	81 %
Energieeffizienzklasse pro Zyklus und Garraum A+++ (höchste Effizienz) bis D (niedrigste Effizienz)	A+
Energieverbrauch pro Zyklus und Garraum im konventionellen Modus (EC electric cavity)	1.15 kWh
Energieverbrauch pro Zyklus und Garraum im Umluft-Modus (EC electric cavity)	0.68 kWh
Energieverbrauch pro Zyklus und Garraum im konventionellen Modus (EC gas cavity)	4.14 MJ
Energieverbrauch pro Zyklus und Garraum im Umluft-Modus (EC gas cavity)	2.45 MJ
Anzahl der Garräume	1
Energiequelle Garraum 1	Elektro
Nutzbares Garraumvolumen	68 l
Masse des Produktes	34.600 kg

Dienstag, 4. Juni 2024

---

# SO6102TG

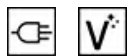

Produktkategorie	60 cm
Produktfamilie	Backofen
Energiequelle	Elektrisch
Energiequelle	Elektro
Garmethode	Heißluft
Galileo Plattform	Multifunktion
Reinigungssystem	Vapor Clean
EAN13	8017709326890



## Ästhetik

Ästhetik	Linea	Farbe des Dekors	Schwarz
Farbe	Neptune Grey	Art des Dekors	Symbole
Oberfläche	Matt	Gerätetür	Vollglas
Design	Flach	Türgriff	Linea minimal
Material	Glas	Farbe/Ausführung des Türgriffs	Metall satiniert und Schwarz
Glasart	Klarglas	Markenlogo	Siebdruck

## Bedienelemente



Display	EvoScreen	Bedienungsart	Touch-Control
Typ Display	LCD		







## Programme / Funktionen

Garfunktionen	10
---------------	----

## Garfunktionen

 Ober-/Unterhitze	 Umluft	 Heißluft
 Turbo-Heißluft	 ECO	 Großflächengrill
 Großflächengrill + Umluft	 Unterhitze	 Unterhitze + Heißluft
 Pizza		

## Sonderfunktionen

 Auftauen nach Zeit	 Hefestufe	 Stone Cooking
 BBQ	 Air-Fry	 Sabbath

## Reinigungsprogramm

 Vapor Clean
--

## Optionen



<b>Programmierung der Garzeit</b>	Zeitvorwahl und Garende	<b>Weitere Funktionen</b>	Warmhalten, ECO-Light Funktion, Dimmfunktion, Signaltöne abschaltbar
<b>Minutenzähler</b>	Ja	<b>Demo-Mode Showroom-Funktion</b>	Ja
<b>Tastensperre/Kindersicherung</b>	Ja	<b>Schnell-Vorheizung</b>	Ja

## Technische Eigenschaften



<b>Temperatur min.</b>	30 °C	<b>Gerätetür</b>	Cool Door
<b>Temperatur max.</b>	280 °C	<b>Abnehmbare Gerätetür</b>	Ja
<b>Anzahl der Garebenen</b>	5	<b>Vollglasinnentür</b>	Ja
<b>Anzahl der Ventilation (Umluft/Heißluft)</b>	Einfach	<b>Vollglasinnentür herausnehmbar</b>	Ja
<b>Anzahl der Beleuchtungen</b>	2	<b>Anzahl aller Türverglasungen</b>	3
<b>Art der Beleuchtung</b>	Halogen	<b>Soft-Close Komfort-Schließsystem</b>	Ja
<b>Innenbeleuchtung austauschbar</b>	Ja	<b>Soft-Open Komfort-Öffnungssystem</b>	Ja
<b>Leistung der Beleuchtung</b>	40 W	<b>Kaminabzugsleistung</b>	Fixiert
<b>Garraumbeleuchtung bei Türöffnung</b>	Ja	<b>Abkühlsystem</b>	Kühlgebläse
<b>Leistung der Unterhitze</b>	1200 W	<b>Kaminabzugssystem</b>	Einzel

Leistung des Kleinflächengrills	1750 W	Nutzabmessungen des Garraums (HxBxT)	353x470x401 mm
Leistung der Heißluft 1	2000 W	Temperaturregelung	Elektronisch
Sicherheitsabschaltung der Beheizung bei Türöffnung	Ja	Material Garraum	Ever Clean Emaillierung
Art der Türöffnung	Standard Türöffnung		

## Technische Daten / Energielabel



Energieeffizienzklasse (auf einer Skala von A+++ bis D)	A+	Energieverbrauch pro Zyklus und Garraum im Umluft-Modus	2.45 MJ
Nutzbare Garraumvolumen	68 l	Energieverbrauch pro Zyklus im Umluft-Modus, Garraum 1 (EC electric cavity)	0.68 kWh
Energieverbrauch pro Zyklus im konventionellen Modus, Garraum 1 (EC electric cavity)	1.15 kWh	Anzahl der Garräume	1
Energieverbrauch pro Zyklus und Garraum im konventionellen Modus	4.14 MJ	Energieeffizienzindex Garraum 1 (EEL cavity)	81 %

## Serienzubehör



Grillrost mit Tiefensperre	1	Auflagerost für Fettpfanne	1
Backblech emailliert (H: 20 mm)	1	Teleskop-Teilauszug, 1 Ebene	1
Backblech grau emailliert (H: 50 mm)	1		

## Elektrischer Anschluss

Spannung	220-240 V	Frequenz	50/60 Hz
Absicherung	13 A	Länge Netzkabel	150 cm
Elektrischer Gesamtanschlusswert	3000 W		

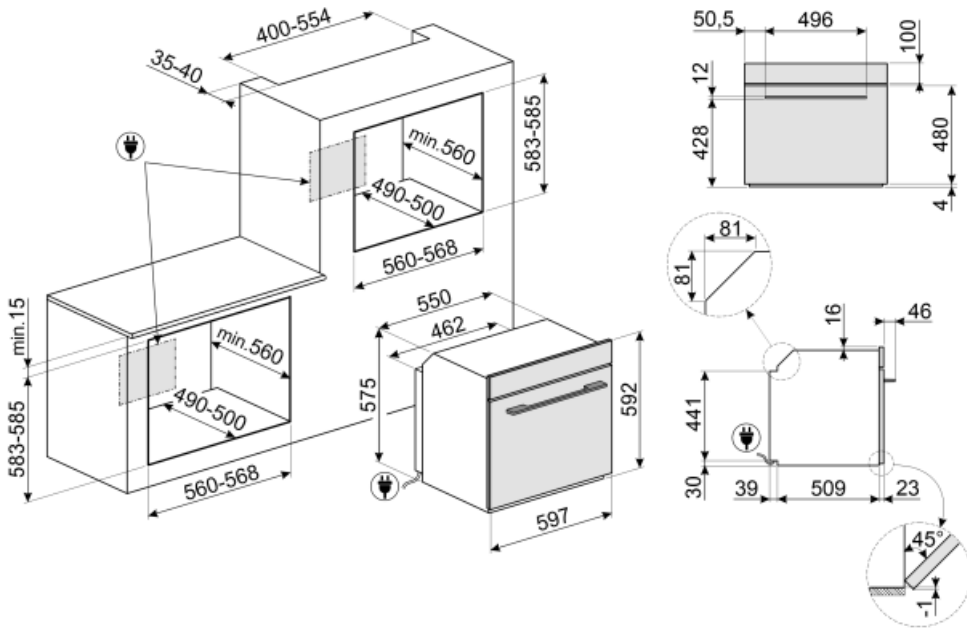

## Sonderzubehör

### PR3845X



Abdeckleiste Möbelkante aus Edelstahl für Hocheinbau. Abmessungen LxB: 59,4 x 5,5cm, kombinierbar für alle Kompaktgeräte, Backöfen und Schubladen bei übereinander angeordneter Montage.

### SFLK1



Kindersicherung.

### ET50



Backblech grau, emailliert (H: 50 mm) geeignet für Backöfen 45-60cm der Serie SO.../ SOP... Perfekt zum Garen und Braten von Fleisch und Fisch in Soßen. Auch optimal für die Zubereitung von leichten und knusprigen Beilagen.

### GTT2



Teleskop-Vollauszug, 1 Ebene, Edelstahl, geeignet für alle Backöfen der Serie SO../SOP.. (außer SteamOne, Steam100, Steam100 PRO, Display00 oder mit 3 Bedienknöpfen)

### AIRFRY



Ideale Alternative zum traditionellen Frittieren im Backofen mit weniger Kalorien und Fett. Damit lassen sich schnell und einfach Gerichte, wie Pommes frites, Gemüse, Fisch, Geflügel bei perfekter Bräunung knusprig zubereiten. Abmessungen inkl. Einfassung und gebogenen Griff HxBxT: 445x375x30 mm.

### PALPZ



Pizzaschieber aus Edelstahl mit Klappgriff, kompatibel für die Pizzasteine: PRTX, PPR9, STONE in Verbindung von Elektro-Backöfen. Abmessungen LxH: 31,5x32,5 cm.

### ET20



Backblech grau emailliert (H: 20 mm), geeignet für 45-60 cm Backöfen der Serie SO... / SOP... Perfekt für eine Vielzahl von herzhaften und süßen Backwaren.

### GTP2



Teleskop-Teilauszug, 1 Ebene, geeignet für alle Backöfen der Serie SO../SOP... (außer SteamOne, Steam100, Steam100 PRO oder Display00 mit 3 Bedienknöpfen)

### BBQ



Beidseitig einsetzbare Grillplatte. Für die perfekte Zubereitung von saftigen und knusprigen Gerichten im Backofen mit dem typischen Grillaroma. Die gerippte Seite ist besonders für Fleisch und Käse geeignet, die glatte Seite für Fisch, Meeresfrüchte und Gemüse.

### STONE



Rechteckiger Pizzastein, aus Schamottstein, glasiert. Ideal zum Backen von Pizzen, Brot, Focaccia und anderen Gerichten, wie Gebäck oder Keksen. Abmessungen LxBxH: 420x375x18 mm

---

## Alternative Produkte

---



S06102TS



















S06102TN



















S06102TB3

## Symbols glossary (TT)

 <p>BBQ: spezielle Grillfunktion für die doppelseitige Grillplatte. Geeignet für die Zubereitung von saftigen und knusprige Speisen im Backofen mit den typischen Grillaromen. Die gerippte Seite ist besonders geeignet für Fleisch und Käse, die glatte Seite für Fisch, Meeresfrüchte und Gemüse.</p>	 <p>Kindersicherung: Eine Tastensperre, die einen ungewollten Zugriff auf die Funktionen verhindert.</p>
 <p>Kühlgebläse: zur Ermöglichung einer angenehmen und sicheren Oberflächentemperatur.</p>	 <p>Abtauen nach Zeit: Manuelle Abtaufunktion. Nach Ablauf der eingestellten Dauer wird die Funktion automatisch beendet.</p>
 <p>Dreifach verglaste Backofentür: Anzahl der Scheiben der Gerätetür.</p>	 <p>A+: die Energieeffizienzklasse A+ ermöglicht eine Energieeinsparung von bis zu 10 % im Vergleich zur Klasse A.</p>
 <p>Automatische Deaktivierung der Garraumbeleuchtung: Zur Energieeinsparung schaltet sich die Beleuchtung eine Minute nach Beginn des Garvorgangs automatisch aus. Die Option kann über das Einstellungsmenü deaktiviert werden. In diesem Fall bleibt die Beleuchtung für die gesamte Dauer des Garvorgangs eingeschaltet.</p>	 <p>Elektro-Anschluss</p>
 <p>Ever Clean-Emailierung: ist eine besondere Pyrolyse-Emailierung, die dank ihrer geringeren Porosität eine bessere Reinigung des Garraums ermöglicht. Die Emailierung schafft eine perfekte Oberfläche im gesamten Backofen inkl. der Backbleche und ist äußerst pflegeleicht, indem das Anhaften von Fetten während des Garens reduziert wird.</p>	 <p>Cool Door: der Backofen verfügt über eine Kombination aus Kühlgebläse und thermoreflektierenden Glasscheiben in der Backofentür. Die Außentemperatur liegt unter 50°C. Dieses System schützt zudem auch die seitlich angrenzenden Möbelfronten vor einer Überhitzung.</p>
 <p>Ober-/Unterhitze + Umluft: ein intensives und homogenes Garen, auch für komplexe Gerichte. Die Umluft ist aktiv und die Heizleistung kommt gleichzeitig von oben und unten. Das ventilierte Garen sorgt für ein schnelleres und gleichmäßigeres Garergebnis, so dass die Speisen außen aromatisch und innen saftiger bleiben. Ideal für gebackene Nudeln, Kekse, Braten und Aufläufe.</p>	 <p>Ober-/Unterhitze: traditionelles, statisches Garen, geeignet für die Zubereitung von einem Gericht. Die Erhitzung erfolgt gleichzeitig von oben und unten. Das Garen ist schonender, ideal für alle Arten von Braten, Brot und Backwaren.</p>
 <p>Unterhitze: die Beheizung erfolgt nur von unten. Ideal für Gebäck, Aufläufe und Pizza.</p>	 <p>Heißluft + Unterhitze: diese Beheizungsart sorgt für ein perfektes Zusammenspiel sowohl von unten, als auch von oben. Ideal für Speisen, die besonders lange gegart werden müssen.</p>
 <p>Heißluft: diese Funktion ist ideal für alle Arten von Gerichten auch auf mehreren Ebenen. Die Beheizung erfolgt aus dem hinteren Teil des Backofens und verteilt sich schnell und gleichmäßig im Garraum.</p>	 <p>ECO-Funktion: diese Funktion eignet sich besonders für das Zubereiten von Speisen auf einer Ebene mit geringem Energieverbrauch. Um eine max. Energieeinsparung und Zeitersparnis zu erzielen, wird empfohlen, die Speisen ohne Vorheizung in den Garraum einzugeben.</p>



- |  |   |
|--|---|
|  <p><b>Großflächengrill:</b> sehr intensive Erhitzung nur von oben durch ein doppeltes Heizelement. Hervorragend geeignet zum Grillen und Gratinieren. Er wird am Ende des Garvorgangs verwendet und sorgt für eine gleichmäßige Bräunung der Speisen.</p>   |  <p><b>Umluft-Großflächengrill:</b> sehr intensive Beheizung von oben durch ein doppeltes Heizelement. In Verbindung der Umluft ist das Grillen von größeren Fleischgerichten optimal möglich.</p>   |
|  <p><b>Pizza:</b> spezielle Funktion zum perfekten Backen von Pizzen auf dem Pizzastein, die innen weich und außen knusprig ist und deren Belag perfekt durchgebacken ist.</p>   |  <p><b>Turbo-Heißluft:</b> die Beheizung erfolgt von oben, unten und zentral von der Rückseite des Garraums. Das Heißluftgebläse ist aktiv und ermöglicht ein sehr schnelles Garen, auch auf mehreren Ebenen. Ideal für größere Mengen an Gerichten, die ein intensives Garen erfordern.</p> |
|  <p><b>Vollglasinnentür:</b> eine einzige Glasfläche für eine einfache Reinigung und beste Durchsicht in den Garraum.</p>  |  <p><b>Innere Türverglasung:</b> diese kann mit wenigen Handgriffen zur Reinigung herausgenommen werden.</p>   |
|  <p><b>Warmhalten:</b> eine Warmhaltefunktion für Gerichte, Tassen oder Kochgeschirr.</p>  |  <p><b>Seitliche Innenbeleuchtung:</b> zwei gegenüberliegende Beleuchtungen erhöhen die Sicht auf das Innere des Garraums.</p>   |
|  <p><b>Hefeteigfunktion:</b> 40°C warme Luft bietet die perfekte Voraussetzung für die Gärung von Hefeteigmischungen. Wählen Sie einfach die Funktion aus und legen Sie den Teig für die angegebene Zeit in den Garraum.</p>   |  <p><b>Schnellvorheizung:</b> vor dem Garen findet eine schnelle Vorheizphase statt, die eine Verkürzung der Garzeit bis zu 50 % ermöglicht.</p>   |
|  <p><b>Sabbath-Funktion:</b> gedacht für die traditionelle jüdische Sabbatfeier. Das Garen kann somit ab dem Freitagabend zu Hause von Sonnenuntergang bis zum Eintritt der Dunkelheit am folgenden Samstag erfolgen. Bei Aktivierung wird eine automatische Backofenfunktion bei 80°C aktiviert, die sich modellabhängig zwischen 60°C–100°C verändern lässt. Die Beheizungsart erfolgt statisch durch Ober-/Unterhitze. Die Programmdauer ist zeitlich unbegrenzt. Die Beendigung kann nur individuell per Hand erfolgen. Im Display wird SABBATH angezeigt. Bei Öffnung der Backofentür, ist die Innenbeleuchtung deaktiviert. Akustische Signale der Programmuhr werden unterbrochen. Eine nachträgliche Änderung des Programms kann nur durch das manuelle Ausschalten und der anschließenden Neuprogrammierung erfolgen.</p> |  <p><b>Anzahl der Garebenen:</b> der Garraum verfügt über 5 Garebenen.</p>   |
|  <p><b>Soft Close-System:</b> alle Modelle sind mit einer fortschrittlichen Funktion zum sanften Schließen der Gerätetür ausgestattet.</p>   |  <p><b>Teleskopschienen:</b> ermöglichen das Gargut gleitend aus dem Backofen herauszuziehen zu bequem und sicher zu entnehmen,</p>  |
|  <p><b>Elektronische Temperatursteuerung:</b> ermöglicht eine konstante Temperatur im Garraum mit einer Genauigkeit von ca. 2-3 °C. Optimal für das Garen von Speisen, die empfindlich auf Temperaturveränderungen reagieren.</p>  |  <p><b>Touch Control:</b> mit der benutzerfreundlichen Touch-Bedienung lässt sich das Gerät per Fingertipp sehr leicht bedienen.</p>   |



Vapor Clean: eine einfache Reinigungsfunktion, die mit Hilfe von Dampf Ablagerungen im Garraum löst.



Garraumvolumen 68 l: umfasst die nutzbare Fläche des Garraums in Litern.



EVOscreen LCD-Display



AIRFRY: spezielle Garfunktion für das Luftfrittieren. Ideal für das gesunde Frittieren im Backofen mit weniger Kalorien und Fett. Mit dieser Funktion können Sie schnell und einfach Gerichte wie Pommes frites, gebratenes Gemüse und Fisch zubereiten und dabei eine perfekte Bräunung und Knusprigkeit erzielen.



STONE: spezielle Garfunktion für den rechteckigen, glasierten Schamottstein PPR2. Die Abmessungen sind Ideal für Pizza, Brot, Focaccia und andere Backwaren, wie Blechkuchen oder Gebäck etc.