

hanseatic

MJ-BH1201W

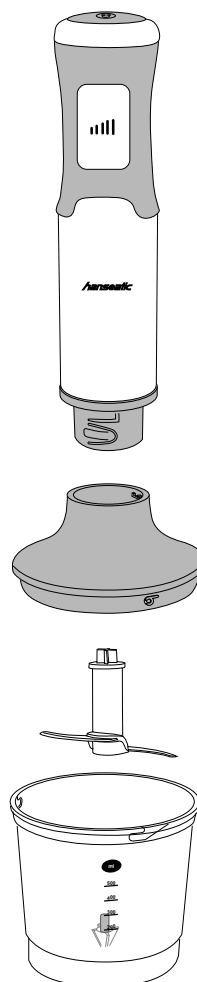

Gebrauchsanleitung

Anleitung/Version:
197403_DE_20190730
Bestell-Nr.: 6180 4967
Nachdruck, auch
auszugsweise, nicht
gestattet!

Handmixer

Inhaltsverzeichnis

Lieferung	DE-3	Reinigung und Wartung . .	DE-18
Lieferumfang	DE-3		
Lieferung kontrollieren. . .	DE-3	Fehlersuchtafel.	DE-20
Geräteteile und		Service	DE-21
Bedienelemente	DE-4	Beratung, Bestellung	
		und Reklamation	DE-21
Sicherheit	DE-5	Ersatzteile	DE-21
Bestimmungsgemäßer		Umweltschutz.	DE-22
Gebrauch.	DE-5	Elektro-Altgeräte	
Vorhersehbare		umweltgerecht	
Fehlanwendung.	DE-5	entsorgen	DE-22
Symbol- und		Verpackung	DE-22
Begriffserklärung.	DE-5		
Sicherheitshinweise	DE-6	Technische Daten	DE-23
Inbetriebnahme	DE-12		
Gerät auspacken.	DE-12		
Geeigneten Standort			
wählen.	DE-12		
Grundreinigung	DE-12		
Bedienung	DE-13		
Mixstab benutzen	DE-14		
Zerkleinerer benutzen . .	DE-15		
Schneebesen benutzen	DE-16		
Tabelle Mengenangabe.	DE-17		

Lieferung

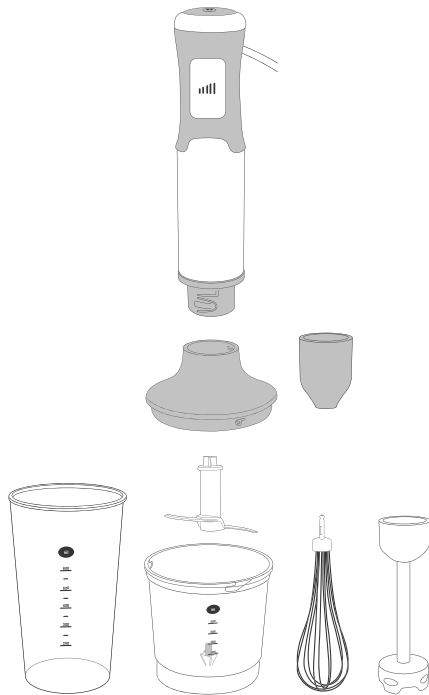

Lieferumfang

- Handmixer mit Zubehör
- Gebrauchsanleitung

Lieferung kontrollieren

1. Packen Sie das Gerät aus.
2. Prüfen Sie die Lieferung.
3. Sollte etwas fehlen oder das Gerät einen Transportschaden aufweisen, nehmen Sie bitte Kontakt mit unserem Service auf (siehe Seite DE-21).



Bevor Sie das Gerät benutzen, lesen Sie bitte zuerst die Sicherheitshinweise und die Gebrauchsanleitung aufmerksam durch. Nur so können Sie alle Funktionen sicher und zuverlässig nutzen. Beachten Sie unbedingt auch die nationalen Vorschriften in Ihrem Land, die zusätzlich zu den in dieser Gebrauchsanleitung genannten Vorschriften gültig sind.

Bewahren Sie alle Sicherheitshinweise und Anweisungen für die Zukunft auf. Geben Sie alle Sicherheitshinweise und Anweisungen an den nachfolgenden Verwender des Geräts weiter.

! WARNUNG!

Stromschlaggefahr!

- Nie ein beschädigtes Gerät in Betrieb nehmen.

Geräteteile und Bedienelemente

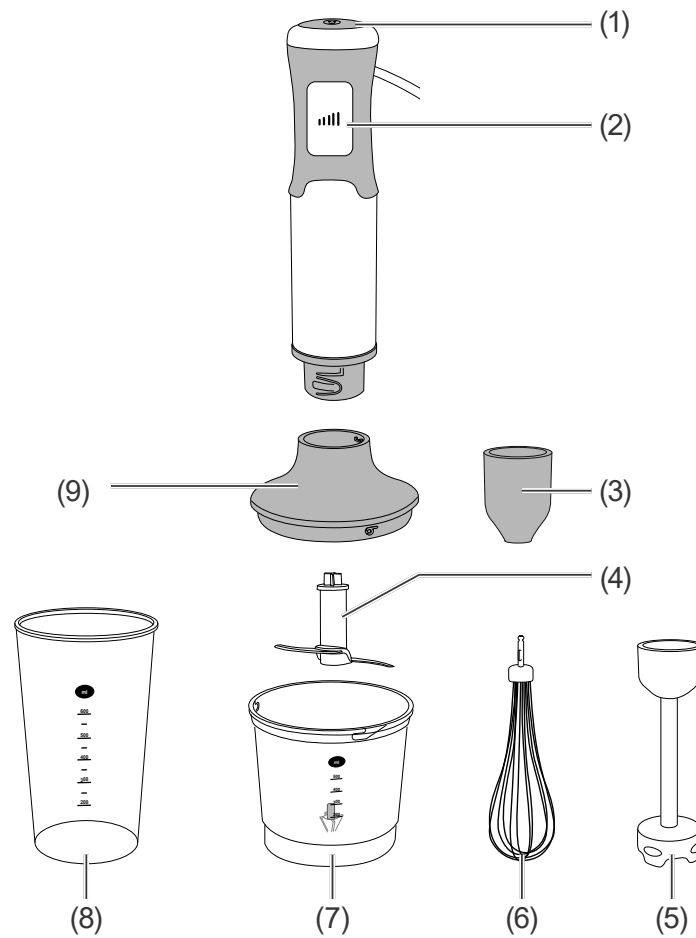

- (1) Sicherheitsschalter
- (2) Betriebstaster
- (3) Schneebesenaufsatz
- (4) Zerkleinerer
- (5) Mixstab

- (6) Schneebesen
- (7) kleiner Mixbecher
- (8) großer Mixbecher
- (9) Zerkleinereraufsatz

Sicherheit

Bestimmungsgemäßer Gebrauch

Der Handmixer ist ausschließlich zum Zerkleinern, Quirlen und Rühren von Lebensmitteln in hausüblichen Mengen konzipiert.

Das Gerät ist ausschließlich für den Gebrauch im privaten Haushalt konzipiert.

Verwenden Sie das Gerät nur in trockenen Innenräumen, jedoch niemals in Schränken.

Verwenden Sie das Gerät nur wie in dieser Gebrauchsanleitung beschrieben. Jede andere Verwendung gilt als nicht bestimmungsgemäß und kann zu Sachschäden oder sogar zu Personenschäden führen. Verwenden Sie das Gerät nur mit dem mitgelieferten Zubehör.

Das Gerät ist kein Kinderspielzeug.

Der Hersteller oder Händler übernimmt keine Haftung für Schäden, die durch nicht bestimmungsgemäßen oder falschen Gebrauch entstanden sind.

Vorhersehbare Fehlanwendung

Verwenden Sie das Gerät nicht in Feuchträumen oder im Freien.

Das Gerät ist nicht geeignet,

- um Zutaten darin zu lagern.
- zum Mischen heißer oder siedender Zutaten.
- zum Zerkleinern oder Zerstoßen von harten Lebensmitteln (Schokolade, Kaffeebohnen etc.).
- zum Zerkleinern oder Zerstoßen von Eiswürfeln.

Für den gewerblichen Gebrauch sowie für die Anwendung in haushaltsähnlichen Bereichen wie Mitarbeiterküchen in Büros und Läden, Gästezimmer in Hotels, Motels, Frühstückspensionen und Gutshäusern ist das Gerät nicht zugelassen.

Symbol- und Begriffserklärung

Die folgenden Symbole und Begriffe werden in dieser Gebrauchsanleitung, auf dem Mixer oder auf seiner Verpackung verwendet.

WARNUNG

Dieser Signalbegriff bezeichnet eine Gefährdung mit einem mittleren Risikograd, die, wenn sie nicht vermieden wird, den Tod oder eine schwere Verletzung zur Folge haben kann.

VORSICHT

Dieser Signalbegriff bezeichnet eine Gefährdung mit einem niedrigen Risikograd, die, wenn sie nicht vermieden wird, eine geringfügige oder mäßige Verletzung zur Folge haben kann.

HINWEIS

Dieser Signalbegriff warnt vor möglichen Sachschäden.

 Dieses Symbol verweist auf nützliche Zusatzinformationen.

 Produkte mit diesem Kennzeichen erfüllen alle **a n z u w e n d e n** Gemeinschaftsvorschriften des Europäischen Wirtschaftsraums.

 Produkte mit dem GS-Kennzeichen entsprechen den Anforderungen des deutschen Produktsicherheitsgesetzes (ProdSG).

Sicherheitshinweise

In diesem Kapitel finden Sie allgemeine Sicherheitshinweise, die Sie zu Ihrem eigenen Schutz und zum Schutz Dritter stets beachten müssen. Beachten Sie zusätzlich die Warnhinweise in den einzelnen Kapiteln zu Bedienung, Reinigung etc.

WARNUNG

Risiken im Umgang mit elektrischen Haushaltsgeräten

Stromschlaggefahr!
Das Berühren von spannungsführenden Teilen kann zu schweren Verletzungen oder zum Tod führen.

- Vor jedem Gebrauch prüfen, ob der Artikel oder die Netzanschlussleitung Schäden aufweisen. Sollte dies der Fall sein, das Gerät nicht einschalten, sondern unseren Service benachrichtigen (siehe Seite DE-21).
- Nie ein beschädigtes Gerät in Betrieb nehmen.
- Das Gerät nur anschließen, wenn die Netzspannung der Steckdose mit der Angabe auf dem Typschild übereinstimmt.

- Sofort den Netzstecker ziehen, wenn das Gerät
 - sichtbare Schäden aufweist, z. B. das Netzkabel defekt ist;
 - Rauch entwickelt oder verbrannt riecht;
 - ungewohnte Geräusche von sich gibt.
 - Wenn das Netzkabel des Geräts beschädigt ist, muss es durch den Hersteller oder seinen Kundendienst oder eine ähnlich qualifizierte Person ersetzt werden, um Gefährdungen zu vermeiden.
 - Eingriffe und Reparaturen am Gerät dürfen ausschließlich autorisierte Fachkräfte vornehmen, so wie unser Service (siehe Seite DE-21). Eigenständige Reparaturen an dem Gerät können Sach- und Personenschäden verursachen, und die Haftungs- und Garantieansprüche verfallen.
 - Niemals das Gehäuse öffnen.
 - Nicht versuchen, das defekte – oder vermeintlich defekte – Gerät selbst zu reparieren.
 - Bei Reparaturen dürfen ausschließlich Teile verwendet werden, die den ursprünglichen Gerätedaten entsprechen.
- In diesem Gerät befinden sich elektrische und mechanische Teile, die zum Schutz gegen Gefahrenquellen unerlässlich sind.
- Der Anschluss an eine Steckdosenleiste, eine Mehrfachsteckdose, eine Zeitschaltuhr oder ein separates Fernwirksystem zur Fernüberwachung und -steuerung ist unzulässig.
 - Der Ein-/Ausschalter trennt das Gerät nicht vom Netz. Gerät nur an eine gut zugängliche Steckdose anschließen, damit es bei einem Störfall schnell von Stromnetz getrennt werden kann.
 - Das Gerät ist bei nicht vorhandener Aufsicht und vor dem Zusammenbau, dem Auseinandernehmen oder Reinigen stets vom Netz zu trennen.
 - Immer den Netzstecker aus der Steckdose ziehen,
 - wenn das Gerät nicht benutzt wird;
 - wenn eine Störung auftritt;
 - bei Gewitter.

- Niemals Gegenstände in das Gehäuse stecken und sicherstellen, dass auch Kinder keine Gegenstände hineinstecken können.
 - Gerät, Netzstecker und Netzkabel von offenem Feuer und heißen Flächen fernhalten.
 - Netzkabel nicht knicken, einklemmen und nicht über scharfe Kanten legen. Die Folge kann Beschädigung der Isolation und/oder Kabelbruch sein.
 - Netzstecker nie am Netzkabel aus der Steckdose ziehen, immer den Netzstecker selbst anfassen.
 - Netzkabel nie als Tragegriff verwenden.
 - Netzstecker niemals mit feuchten Händen anfassen.
 - Netzkabel so verlegen, dass es nicht zur Stolperfalle wird.
 - Gerät niemals in Wasser tauchen.
 - Gerät nur in Innenräumen verwenden. Nicht in Feuchträumen oder im Regen betreiben.
 - Gerät niemals so lagern, dass es in eine Wanne oder in ein Waschbecken fallen kann.
 - Niemals nach einem Elektrogerät greifen, wenn es ins Wasser gefallen ist. In einem solchen Fall sofort den Netzstecker aus der Steckdose ziehen.
 - Weder das Gerät selbst noch das Netzkabel, den Netzstecker in Wasser oder andere Flüssigkeiten tauchen.
 - Alle Teile nach dem Reinigen gründlich abtrocknen.
- Unsachgemäßer Umgang mit dem Gerät kann zu schweren Verletzungen führen.
- Das Gerät zum Gebrauch nur an der Antriebseinheit anfassen.
 - Vor dem Auswechseln von Zubehör- oder Zusatzteilen, die im Betrieb bewegt werden, muss das Gerät ausgeschaltet und vom Netz getrennt werden.
 - Gerät niemals ohne einen Aufsatz oder wenn der Aufsatz beschädigt ist betreiben.
 - Immer prüfen, ob der jeweilige Aufsatz richtig eingearastet ist und sicher auf der Antriebseinheit sitzt, bevor das Gerät an das Stromnetz angeschlossen und in Betrieb genommen wird.

- Die Schneidmesser nicht mit bloßen Fingern berühren. Die Klingen sind sehr scharf.
- Gehen Sie mit den scharfen Schneidmessern sowie beim Leeren der Schüssel und beim Reinigen vorsichtig mit dem Gerät um.
- Finger, Haare, Kleidung und andere Gegenstände von scharfen und/oder rotierenden Zubehörteilen fernhalten, damit sie nicht hineingeraten können.
- Keine heißen Lebensmittel oder Flüssigkeiten über 65 °C in den dazugehörigen Behälter füllen. Es besteht Verbrühungsgefahr. Andere Benutzer auf die Gefahren hinweisen.
- Vorsichtig sein beim Einfüllen heißer Flüssigkeit in den Mixer bzw. den Mixbecher, da die Flüssigkeit aufgrund von Verdampfung hinauschießen kann.
- Netzstecker aus der Steckdose ziehen, wenn das Gerät nicht verwendet wird, vor dem Auswechseln von Zubehör- oder Zusatzteilen und vor der Reinigung.
- Gerät nicht benutzen, wenn das Netzkabel oder der Netzstecker beschädigt ist, wenn es eine Fehlfunktion hat oder wenn es heruntergefallen oder auf andere Weise beschädigt ist.
- Die Verwendung von Zubehörteilen, die nicht vom Hersteller empfohlen oder verkauft werden, kann zu einem elektrischen Schock, Feuer und Verletzungen führen.
- Schneidmesser sind scharf. Nur mit Vorsicht verwenden.
- Wenn die Gebrauchsanleitung verloren wurde, kann sie auf der Internetseite heruntergeladen oder über die Serviceadresse auf CD angefragt werden.
- Es besteht Verletzungsgefahr, wenn das Gerät nicht ordnungsgemäß verwendet wird.
- Gerät nicht im Außenbereich verwenden.
- Kontakt mit sich bewegendem Teilen vermeiden.

Risiken für Kinder

Erstickungsgefahr!

Kinder können sich in der Verpackungsfolie verfangen und ersticken.

- Kinder nicht mit der Verpackungsfolie spielen lassen.



VORSICHT

Risiken für bestimmte Personengruppen

Gefahren für Kinder und Personen mit eingeschränkten physischen, sensorischen oder geistigen Fähigkeiten!

Kinder erkennen Gefahren häufig nicht oder unterschätzen sie.

- Dieses Gerät kann von Personen mit reduzierten physischen, sensorischen oder mentalen Fähigkeiten oder Mangel an Erfahrung und/oder Wissen benutzt werden, wenn sie beaufsichtigt oder bezüglich des sicheren Gebrauchs unterwiesen wurden und die daraus resultierenden Gefahren verstanden haben. Kinder dürfen nicht mit dem Gerät spielen.

- Dieses Gerät darf nicht von Kindern benutzt werden. Das Gerät und seine Anschlussleitung sind von Kindern fernzuhalten.
- Gerät während des Betriebs nicht unbeaufsichtigt lassen.



HINWEIS

Beschädigungsgefahr!

Unsachgemäßer Umgang mit dem Gerät kann zu Beschädigungen führen.

- Das Gerät ist ausschließlich für den Kurzzeitbetrieb und nicht für den Dauereinsatz geeignet: Das Gerät stets maximal eine Minute am Stück betreiben. Vor erneutem Gebrauch zwei Minuten lang abkühlen lassen.
- Gerät maximal drei Vorgänge hintereinander betreiben. Vor erneutem Gebrauch auf Raumtemperatur abkühlen lassen.
- Die Mixbecher nicht zum Erhitzen von Lebensmitteln verwenden. Die Mixbecher sind nicht mikrowellengeeignet.

- Keine harten Materialien wie Gefrorenes, Eis, harte Käserinden, altes Brot oder Teile von Lebensmitteln wie z. B. Gräten, Knochen, Knorpel, Strünke oder Kerne verarbeiten.
 - Gerät niemals hoher Temperatur (Heizung etc.) oder Witterungseinflüssen (Regen etc.) aussetzen.
 - Gerät nicht in einem Behälter verwenden, welcher gerade erhitzt wird.
 - Gerät nur benutzen, wenn es auf einer ebenen, stabilen und unempfindlichen Oberfläche steht.
 - Das Gerät nicht auf heißen Oberflächen (z. B. Herdplatten o. Ä.) oder in der Nähe von offenen Gasflammen abstellen oder betreiben.
 - Keine lösemittelhaltigen, ätzenden oder scheuernden Reinigungsmittel (z. B. Backofen- oder Grillspray) oder Reinigungsutensilien wie z. B. Topfschwämme oder Ähnliches verwenden. Diese können die Oberflächen beschädigen.
-

Inbetriebnahme

Gerät auspacken

! HINWEIS

Beschädigungsgefahr!
Unsachgemäßer Umgang mit dem Gerät kann zu Beschädigungen führen.

- Beim Auspacken keine spitzen Gegenstände verwenden.

1. Packen Sie die den Handmixer und das Zubehör aus.
2. Entfernen Sie vorsichtig alle Verpackungsteile, Kunststoffprofile, Klebestreifen und Schaumpolster.

Geeigneten Standort wählen

Platzieren Sie den Handmixer

- nicht auf oder neben einem Herd, einer anderen Wärmequelle oder in die Nähe einer Spüle.
- so, dass er für Kinder unerreichbar ist.
- so, dass das Netzkabel nicht durch scharfe Kanten oder durch den Kontakt mit heißen Oberflächen (z. B. elektrische Kochplatten) beschädigt werden kann.

Grundreinigung

Der Handmixer und das Zubehör müssen vor der Erstverwendung gereinigt werden, um ggf. Verpackungs- und Produktionsrückstände zu beseitigen (siehe „Reinigung und Wartung“ auf Seite DE-18).

Bedienung

VORSICHT

Verletzungsgefahr!

Unsachgemäßer Umgang mit dem Gerät kann zu Verletzungen führen.

- Vor dem Gebrauch sicherstellen, dass der Mixstab korrekt zusammengesteckt und eingerastet ist.
- Vor dem Gebrauch sicherstellen, dass alle Teile unbeschädigt sind.
- Das Gerät zum Gebrauch nur an der Antriebseinheit anfassen.
- Vor dem Auswechseln von Zubehör- oder Zusatzteilen, die im Betrieb bewegt werden, muss das Gerät ausgeschaltet und vom Netz getrennt werden.
- Um die Gefahr eines elektrischen Schocks zu vermeiden, die Antriebseinheit nicht in Wasser oder andere Flüssigkeiten tauchen.
- Gerät niemals ohne einen Aufsatz oder wenn der Aufsatz beschädigt ist betreiben.
- Immer prüfen, ob der jeweilige Aufsatz richtig eingerastet ist und sicher auf der

Antriebseinheit sitzt, bevor das Gerät an das Stromnetz angeschlossen und in Betrieb genommen wird.

- Die Schneidmesser nicht mit bloßen Fingern berühren. Die Klingen sind sehr scharf.
- Finger, Haare, Kleidung und andere Gegenstände von scharfen und/oder rotierenden Zubehörteilen fernhalten, damit sie nicht hineingeraten können.
- Keine heißen Lebensmittel oder Flüssigkeiten über 65 °C in den dazugehörigen Behälter füllen. Es besteht Verbrühungsgefahr. Andere Benutzer auf die Gefahren hinweisen.

HINWEIS

Beschädigungsgefahr!

Unsachgemäßer Umgang mit dem Gerät kann zu Beschädigungen führen.

- Den Mixstab nicht verwenden, um Sachen zu zerkleinern, die keine Lebensmittel sind. Der Mixstab ist nicht für die Herstellung von Seife geeignet.

- Den Mixstab nicht verwenden, um harte Lebensmittel, wie z. B. Kaffeebohnen, Eiswürfel oder Schokolade, zu zerkleinern.
- Den Mixstab nicht länger als eine Minute am Stück verwenden. Ihn anschließend zwei Minuten abkühlen lassen.

Der Handmixer hat einen eingebauten Sicherheitsmechanismus. Wenn Sie den Betriebstaster (2) loslassen, sperrt sich der Handmixer nach 3 Sekunden und Sie müssen den Sicherheitsschalter (1) erneut drücken, um weiterarbeiten zu können.

Mixstab benutzen

Sie können den Mixstab (5) benutzen, um z. B. Babynahrung, Suppen oder Saucen zu pürieren.

Falls die den großen Mixbecher verwenden, stellen Sie sicher, dass Sie nicht mehr als 600 ml Inhalt einfüllen.

Um feste Lebensmittel zu pürieren, müssen Sie ein wenig Flüssigkeit, wie z. B. Wasser, Milch oder Saft, beifügen. Fügen Sie soviel Flüssigkeit bei, bis die gewünschte Konsistenz erreicht ist.

Um das beste Mixergebnis zu erreichen und um ein Herumspritzen zu vermeiden, verwenden Sie immer einen großen und tiefen Mixbehälter.

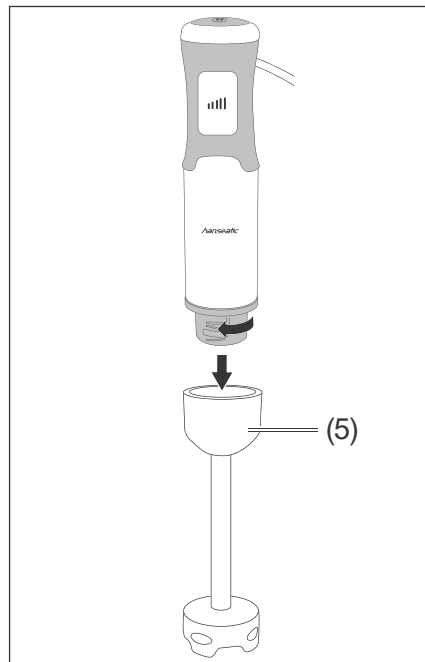

1. Stecken Sie die Antriebseinheit auf den Mixstab (5) und drehen Sie sie im Uhrzeigersinn, um sie zu verriegeln.
2. Stecken Sie den Netzstecker in eine ordnungsgemäß installierte Schutzkontaktsteckdose.
3. Um Spritzer zu vermeiden, stecken Sie den Mixstab vor dem Einschalten in das Essen, welches Sie pürieren möchten.
4. Um den Handmixer zu entsperren, drücken Sie den Sicherheitsschalter (1).

5. Um den Handmixer einzuschalten, drücken die den Betriebstaster (2).
Je tiefer Sie den Betriebstaster eindrücken, desto höher ist die Drehzahl.
6. Bewegen Sie den Handmixer während des Pürierens langsam auf und ab.
Achten Sie darauf, dass Sie dabei die Antriebseinheit nicht in das Essen bzw. die Flüssigkeit tauchen.
7. Um den Handmixer auszuschalten, lassen die den Betriebstaster los und ziehen Sie den Netzstecker aus der Steckdose.

Zerkleinerer benutzen

Sie können den Zerkleinerer (4) benutzen, um z. B. Fleisch, Käse, Gemüse, Kräuter oder Nüsse zu zerkleinern.

Wir empfehlen für das Zerkleinern von Fleisch, maximal 140 g auf einmal zu zerkleinern.

1. Stecken Sie den Zerkleinerer (4) mit den Schneidmessern nach unten in den kleinen Mixbecher (7).
2. Schneiden Sie das Essen in 1–2 cm große Stücke und entfernen Sie ggf. vorher harte Teile, wie z. B. Knochen und Kerne.
3. Füllen Sie das Essen in den kleinen Mixbecher. Stellen Sie sicher, dass Sie nicht mehr als 500 ml Inhalt einfüllen.

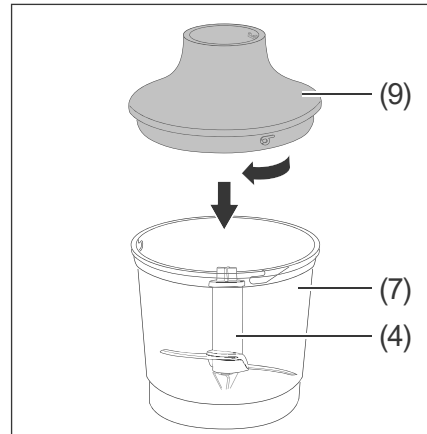

4. Platzieren Sie den Zerkleinerereraufsatz (9) auf dem Zerkleinerer.
5. Stellen Sie sicher, dass der Zerkleinerereraufsatz in die Aufnahme des Zerkleinerers greift.
6. Drehen Sie den Zerkleinerereraufsatz im Uhrzeigersinn, um ihn zu verriegeln.

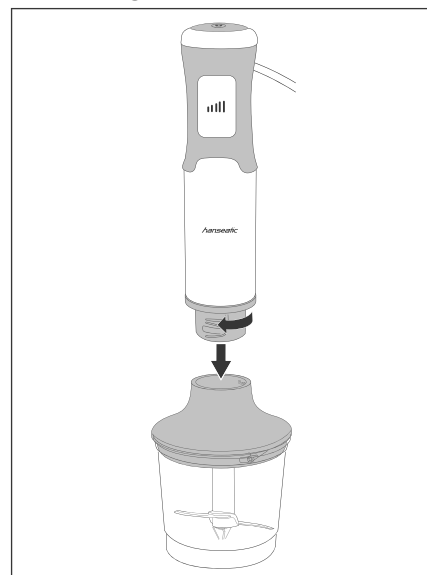

7. Stecken Sie die Antriebseinheit auf den Zerkleinereraufsatz und drehen Sie sie im Uhrzeigersinn, um sie zu verriegeln.
8. Stecken Sie den Netzstecker in eine ordnungsgemäß installierte Schutzkontaktsteckdose.
9. Um den Handmixer zu entsperren, drücken Sie den Sicherheitsschalter (1).
10. Um den Handmixer einzuschalten, drücken Sie den Betriebstaster (2). Je tiefer Sie den Betriebstaster eindrücken, desto höher ist die Drehzahl.
11. Um den Handmixer auszuschalten, lassen Sie den Betriebstaster los und ziehen Sie den Netzstecker aus der Steckdose.

Schneebeesen benutzen

! HINWEIS

Beschädigungsgefahr! Unsachgemäßer Umgang mit dem Gerät kann zu Beschädigungen führen.

- Verwenden Sie den Schneebesen nicht für das Vermengen von Margarine und Zucker, da dies den Schneebesen beschädigen kann.

Sie können den Schneebesen benutzen, um z. B. Eiweiß oder Sahne aufzuschlagen.

Vermengen Sie nicht mehr als vier Eiweiß-Teile oder 400 ml Flüssigkeit.

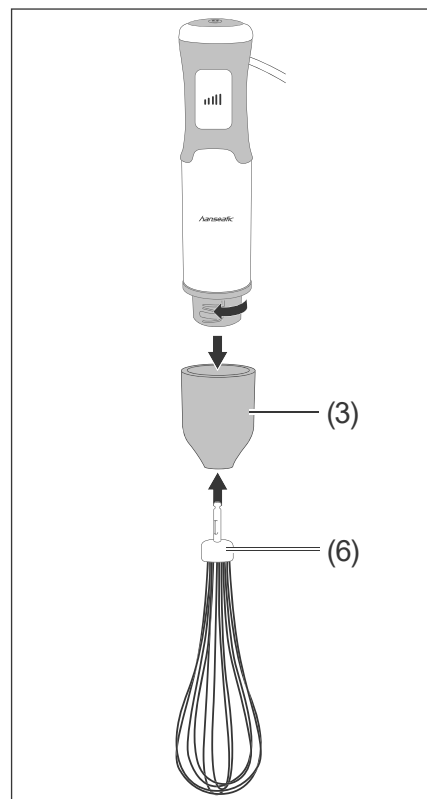

1. Stecken Sie den Schneebesen (6) in den Schneebesenaufsatz (3).
2. Stecken Sie die Antriebseinheit auf den Schneebesenaufsatz und drehen Sie sie im Uhrzeigersinn, um sie zu verriegeln.

3. Platzieren Sie die Lebensmittel in einem genügend großen Mixbehälter.
4. Stecken Sie den Netzstecker in eine ordnungsgemäß installierte Schutzkontaktsteckdose.
5. Um den Handmixer zu entsperren, drücken Sie den Sicherheitsschalter (1).
6. Um den Handmixer einzuschalten, drücken die den Betriebs-taster (2).
Je tiefer Sie den Betriebstaster eindrücken, desto höher ist die Drehzahl.
Starten Sie mit einer niedrigen Drehzahl.
7. Um den Handmixer auszu-schalten, lassen die den Be-triebstaster los und ziehen Sie den Netzstecker aus der Steck-dose.

Tabelle Mengenangabe

Lebensmittel	Maximale Menge	Mixzeit in Sek.
Fleisch	300 g	30
Karotten/Wasser	240 g/360 g	30
Hartgekochte Eier	2	5

Reinigung und Wartung

WARNUNG

Stromschlaggefahr!
Unsachgemäßer Umgang mit dem Gerät kann zu schweren Verletzungen oder zum Tod führen.

- Vor Reinigung und Wartung den Netzstecker aus der Steckdose ziehen.
 - Gerät zum Reinigen niemals in Wasser tauchen.
 - Zur Reinigung keinen Dampfreiniger verwenden.
-

VORSICHT

Verbrennungsgefahr!
Das Gerät wird während des Betriebs heiß. Das Berühren des heißen Geräts kann zu Verbrennungen führen.

- Gerät vor der Reinigung vollständig abkühlen lassen.

Verletzungsgefahr!
Die Schneidmesser können Verletzungen verursachen.

- Die Schneidmesser nicht mit bloßen Fingern berühren. Die Klingen sind sehr scharf.
-

HINWEIS

Beschädigungsgefahr!
Unsachgemäßes Reinigen kann einen Kurzschluss verursachen und das Gerät beschädigen.

- Gerät nie in eine Spülmaschine geben.
- Antriebseinheit nie unter fließendem Wasser reinigen oder in Wasser eintauchen.

Unsachgemäße Verwendung von Reinigen oder Reinigungsutensilien kann die Oberfläche zerkratzen oder chemisch angreifen.

- Keine lösemittelhaltigen, ätzenden und scheuernden Reinigungsmittel (z. B. Backofen- oder Grillspray) oder Reinigungsutensilien wie z. B. Topfschwämme oder Ähnliches verwenden.
 - Zum Reinigen keine scharfen Reiniger (Scheuermittel, Verdünnung) verwenden.
-

1. Ziehen Sie den Netzstecker aus der Steckdose.
2. Lassen Sie den Handmixer vollständig abkühlen.
3. Wischen Sie die Antriebseinheit mit einem leicht angefeuchteten Tuch ab. Verwenden Sie bei hartnäckigen Verschmutzungen etwas Spülmittel.
4. Trocknen Sie alle Teile nach dem Reinigen gründlich ab.
5. Folgende Teile können Sie unter fließendem Wasser reinigen: Zerkleinerer (4), Schneebesens (6), kleiner Mixbecher (7) und großer Mixbecher (8).
6. Reinigen Sie allen anderen Teile mit einem feuchten Tuch.

Fehlersuchtablelle

Bei allen elektrischen Geräten können Störungen auftreten. Dabei muss es sich nicht um einen Defekt am Gerät handeln. Prüfen Sie deshalb bitte anhand der Tabelle, ob Sie die Störung beseitigen können.

WARNUNG

Stromschlaggefahr bei unsachgemäßer Reparatur!
Niemals versuchen, das defekte – oder vermeintlich defekte – Gerät selbst zu reparieren. Sie können sich und spätere Benutzer in Gefahr bringen. Nur autorisierte Fachkräfte dürfen diese Reparaturen ausführen.

Problem	Mögliche Ursache	Lösungen, Tipps
Der Handmixer funktioniert nicht.	Der Handmixer ist gesperrt.	Drücken Sie den Sicherheitsschalter (1) und anschließend den Betriebstaster (2).
Die Schneidmesser blockieren.	Es wird versucht, zu viele Lebensmittel zu mixen.	Reduzieren Sie die Menge der Lebensmittel.
	Die Lebensmittel kleben an den Schneidmessern	Ziehen Sie den Netzstecker aus der Steckdose und befreien Sie die Schneidmesser von den Lebensmitteln.
Während des Mixvorgangs entsteht Hitze, Rauch und ein ungewöhnlicher Geruch.	Es wird versucht, zu viele Lebensmittel zu mixen.	Reduzieren Sie die Menge der Lebensmittel.
	Sie verwenden den Handmixer über die erlaubte Arbeitszeit von einer Minute.	Verkürzen Sie die Arbeitszeit auf maximal eine Minute und lassen Sie den Handmixer danach mindestens zwei Minuten abkühlen.
	Die Lebensmittel, die Sie mixen, sind zu heiß.	Stellen Sie sicher, dass die Lebensmittel nicht heißer als 60 °C sind.

Service

Damit wir Ihnen schnell helfen können, nennen Sie uns bitte:

Gerätebezeichnung	Modell	Bestellnummer
Hanseatic Handmixer	MJ-BH1201W	6180 4967

Beratung, Bestellung und Reklamation

Wenden Sie sich bitte an die Produktberatung Ihres Versandhauses, wenn

- die Lieferung unvollständig ist,
- das Gerät Transportschäden aufweist,
- Sie Fragen zu Ihrem Gerät haben,
- sich eine Störung nicht mithilfe der Fehlersuchtafel beheben lässt,
- Sie weiteres Zubehör bestellen möchten.

Ersatzteile

Kunden in Deutschland

- Wenden Sie sich bitte an die Firma **Hermes Fulfilment GmbH**
- Tel. (0 57 32) 99 66 00
Montag–Donnerstag 8–15Uhr, Freitag 8–14 Uhr
- E-Mail: ersatzteilservice-elektrokleingeraete@hermes-ws.com

Kunden in Österreich

- Wenden Sie sich bitte an das Kundencenter oder die Produktberatung Ihres Versandhauses.

Bitte beachten Sie:

Sie sind für den einwandfreien Zustand des Geräts und die fachgerechte Benutzung im Haushalt verantwortlich. Durch Nichtbeachtung dieser Anleitung verursachte Schäden können leider nicht anerkannt werden.

Umweltschutz

Elektro-Altgeräte umweltgerecht entsorgen



Elektrogeräte enthalten Schadstoffe und wertvolle Ressourcen.

Jeder Verbraucher ist deshalb gesetzlich verpflichtet, Elektro-Altgeräte an einer zugelassenen Sammel- oder Rücknahmestelle abzugeben. Dadurch werden sie einer umwelt- und ressourcenschonenden Verwertung zugeführt.

Sie können Elektro-Altgeräte kostenlos beim lokalen Wertstoff-/Recyclinghof abgeben.

Für weitere Informationen zu diesem Thema wenden Sie sich direkt an Ihren Händler.

Verpackung



Unsere Verpackungen werden aus umweltfreundlichen, wiederverwertbaren Materialien hergestellt:

- Außenverpackung aus Pappe
- Formteile aus geschäumtem, FCKW-freiem Polystyrol (PS)
- Folien und Beutel aus Polyäthylen (PE)
- Spannbänder aus Polypropylen (PP).

Wenn Sie sich von der Verpackung trennen möchten, entsorgen Sie diese bitte umweltfreundlich.

Technische Daten

Marke	Hanseatic
Gerätebezeichnung	Handmixer
Modell	MJ-BH1201W
Leistung in W	1200 Watt
Versorgungsspannung	220–240 V~ / 50-60 Hz
Schutzklasse	II
Gewicht	1,6 kg
Bestellnummer	6180 4967

hanseatic

MJ-BH1201W

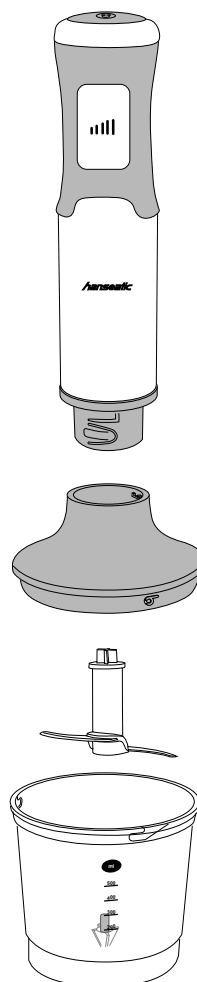

User manual

Manual/version:
197403_EN_20190730
Article no.: 6180 4967
Reproduction, even of
excerpts, is not per-
mitted!

Hand blender

Table of contents

Delivery	EN-3	Cleaning and maintenance.	EN-17
Package contents	EN-3		
Check the delivery.	EN-3	Troubleshooting table.	EN-19
Appliance parts and control elements.	EN-4	Service	EN-20
Safety	EN-5	Advice, order and complaint.	EN-20
Intended use	EN-5	Spare parts	EN-20
Foreseeable incorrect usage.	EN-5	Environmental protection .	EN-21
Definition of terms/ symbols.	EN-6	Disposing of old electrical devices in an environmentally friendly manner	EN-21
Safety notices	EN-6	Packaging	EN-21
Start-up.	EN-11	Technical Specifications. . .	EN-22
Unpacking the appliance.	EN-11		
Choose a suitable location	EN-11		
Cleaning before use	EN-11		
Operation	EN-12		
Using the hand blender.	EN-13		
Using the chopper.	EN-14		
Using the whisk.	EN-15		
Table of quantities.	EN-16		

Delivery

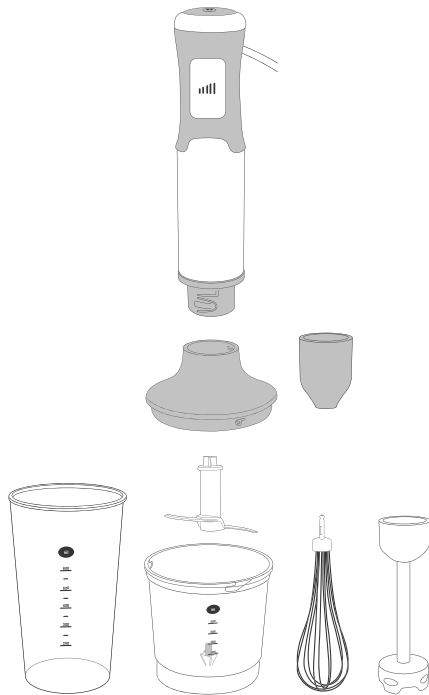

Please read through the safety instructions and user manual carefully before using the appliance. This is the only way you can use all the functions safely and reliably. Be absolutely sure to also observe the national regulations in your country, which are also valid in addition to the regulations specified in this user manual.

Keep all safety notices and instructions for future reference. Give all safety notices and instructions to the next user of the appliance.

WARNING!

Risk of electric shock!

- Never use a damaged appliance.

Package contents

- Hand blender and accessories
- User manual

Check the delivery

1. Unpack the appliance.
2. Check the delivery.
3. If the delivery is incomplete or the appliance has been damaged during transit, please contact our service department (see page EN-20).

Appliance parts and control elements

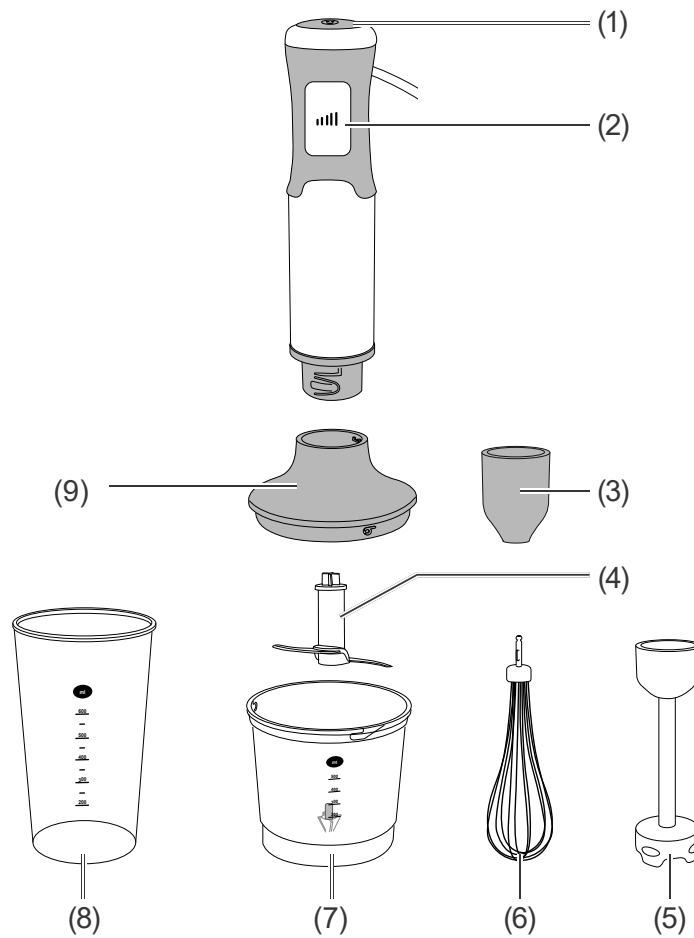

- (1) Safety switch
- (2) Power button
- (3) Whisk attachment
- (4) Chopper
- (5) Blending shaft

- (6) Whisk
- (7) Small mixing container
- (8) Large mixing container
- (9) Chopper attachment

Safety

Intended use

The hand blender is designed exclusively for chopping, whisking and stirring ordinary household quantities of food.

The appliance is exclusively designed for private household use.

Only use the appliance in dry indoor areas, but never in cupboards.

Use the appliance only as described in this user manual. Any other use is deemed improper and may result in damage to property or even personal injury. Only use the appliance with the enclosed accessories.

The appliance is not a children's toy.

The manufacturer or vendor accepts no liability for damage caused by improper or incorrect use.

Foreseeable incorrect usage

Do not use the appliance in wet rooms or outdoors.

The appliance is not suitable for,

- storing ingredients.
- mixing hot or boiling ingredients.
- chopping or crushing of hard food (chocolate, coffee beans, etc.).
- chopping or crushing ice cubes.

It is not permissible to use the appliance for commercial purposes or for use in areas similar to households, such as staff kitchens in offices and shops, guest rooms in hotels, motels, bed and breakfasts, and stately homes.

Definition of terms/ symbols

The following symbols and terms are used in this user manual, on the mixer or on its packaging.

WARNING

This symbol indicates a hazard with a medium level of risk which, if not avoided, could result in death or serious injury.

CAUTION

This symbol indicates a hazard with a low level of risk which, if not avoided, could result in minor or moderate injury.

NOTICE

This symbol warns against possible damage to property.

 This symbol refers to useful additional information.

 Products marked with this symbol meet all applicable Community regulations for the European Economic Area.

 Products marked with the GS symbol meet the requirements of the German Product Safety Act (ProdSG).

Safety notices

In this chapter you will find general safety instructions which you must always observe for your own protection and that of third parties. Please also observe the warning notices in the individual chapters on operation, cleaning, etc.

WARNING

Risks in handling household electrical appliances

Risk of electric shock!

Touching live parts may result in severe injury or death.

- Prior to each use, check whether the articles or the mains connection show signs of damage. If this is the case, do not switch the appliance on, instead you should inform our customer service department (see page EN-20).
- Never use a damaged appliance.
- Only connect the appliance if the mains voltage corresponds to the voltage displayed on the label.
- Remove the mains plug immediately if the appliance

- shows visible signs of damage, e.g. the mains cord is defective;
- starts smoking or there is a burning smell;
- it makes unfamiliar noises.
- If the mains cord of the appliance is damaged, the manufacturer, its customer service team or a person with similar qualifications must replace it in order to prevent risks.
- Changes and repairs to the appliance may only be carried out by authorised specialists such as our service team (see page EN-20). Unauthorised repairs to the appliance can cause property damage and personal injury, and invalidate liability and warranty claims.
- Never open the housing.
- Do not attempt to repair an appliance which is defective or could be defective.
- Only parts corresponding to the original appliance specifications may be used for repairs.

This appliance contains electrical and mechanical parts which are essential for protection against potential sources of danger.
- Do not connect to a power strip, multiple socket outlet, timer or to a separate remote-controlled system for distance monitoring and control.
- The ON/OFF switch does not disconnect the appliance from the mains. Ensure you plug the appliance into an easily accessible socket so that it can be quickly disconnected from the mains in the event of a fault.
- Always disconnect the blender from the supply if it is left unattended and before assembling, disassembling or cleaning.
- Always pull the mains plug out of the socket,
 - when the appliance is not in use;
 - if a malfunction occurs;
 - if there is a storm with thunder and lightning.
- Do not put any objects in or through the housing openings and ensure that children cannot insert any objects in them.
- Keep the appliance, the mains plug and the mains cord away from open flames and hot surfaces.

- Do not kink or pinch the mains cable or lay it over sharp edges. This could cause damage to the insulation and/or break the cable.
 - Never pull the mains plug out of the socket by the mains cord; always hold the mains plug itself.
 - Never use the mains cord as a carrying handle.
 - Never touch the mains plug with wet hands.
 - Lay the mains cord so that it does not pose a tripping hazard.
 - Never immerse the appliance in water.
 - Only use the appliance indoors. Do not use in wet rooms or in the rain.
 - Never store the appliance in such a way that it can fall into a bathtub or sink.
 - Never touch an electrical appliance if it has fallen into water. In such a case, immediately unplug the mains plug from the socket.
 - Do not submerge the appliance itself, the mains cord or the mains plug in water or any other fluid.
 - Dry all parts thoroughly after cleaning.
- Improper handling of the appliance may lead to serious injuries.
- When using the appliance, only hold the power unit.
 - Switch off the appliance and disconnect from supply before changing accessories or approaching parts that move in use.
 - Never operate the appliance without an attachment or with a damaged attachment.
 - Always make sure that the attachment has properly clicked into place and that it is securely attached to the power unit before connecting the appliance to the mains and starting it up.
 - Do not touch the cutting blades with bare fingers. The blades are very sharp.
 - Care shall be taken when handling the sharp cutting blades, emptying the bowl and during cleaning.
 - Keep fingers, hair, clothing and other objects away from sharp and/or rotating accessories so they do not get caught.

- Do not put hot food or liquids above 65°C in the appropriate container. There is a risk of scalding. Advise other users of the risks.
- Be careful if hot liquid is poured into the food processor or blender as it can be ejected out of the appliance due to a sudden steaming.
- Unplug from outlet when not in use, before putting on or taking off parts, and before cleaning.
- Do not operate any appliance with a damaged cord or plug or after the appliance malfunctions, or is dropped or damaged in any manner.
- The use of attachments not recommended or sold by the manufacturer may cause fire, electric shock or injury.
- Blades are sharp. Handle carefully.
- If the instruction manual has been lost, you can download it from our website or contact your local importer to send you the instruction manual or CD.
- Risks of injuries if you don't use the appliance correctly.
- Do not use outdoors.
- Avoid contact with moving parts.

Risks to children

Risk of suffocation!

Children can become entangled in the packaging film and suffocate.

- Do not allow children to play with the packaging film.

CAUTION

Risks for certain groups of people

Dangers for children and people with limited physical, sensory or mental capacity!

Children often do not recognise risks, or they underestimate them.

- This appliance can be used by persons with reduced physical, sensory or mental capabilities, or lack of experience and knowledge if they have been given supervision or instruction concerning use of the appliance in a safe way and if they understand the hazards involved. Children should not play with the appliance.

- This appliance must not be used by children. The appliance and its connection cable must be kept away from children.
- Do not leave the appliance unsupervised while in operation.

 NOTICE

Risk of damage!

Improper handling of the appliance may result in damage.

- The appliance is intended only to be used for a short period and not for a continuous period: Always operate the appliance for up to one minute at a time. Let it cool down for two minutes before using it again.
- Use the appliance a maximum of three times in a row. Let it cool to room temperature before using it again.
- Do not use the mixing container to heat food. The mixing containers are not suitable for microwave use.
- Do not process hard materials, for example, frozen items, ice, hard cheese rinds, old bread or parts of foods

such as fish bones, bones, cartilage, stalks or pits.

- Never expose the appliance to high temperatures (heaters, etc.) or to the elements (rain, etc.).
- Do not use the appliance in a container that is currently being heated.
- Only use the appliance if it is on a level, stable and hard-wearing surface.
- Never place or operate the appliance on or near hot surfaces (e.g. hotplates, etc.) or near open gas flames.
- Do not use any solvent-based, abrasive or scouring cleaners (e.g. oven cleaners or grill sprays) or cleaning utensils (e.g. scouring pads or similar). They could damage the surfaces.

Start-up

Unpacking the appliance

! NOTICE

Risk of damage!
Improper handling of the appliance may result in damage.

- Do not use sharp objects to unpack the appliance.

1. Take the hand blender and its accessories out of the packaging.
2. Carefully remove all parts of the packaging, plastic profiles, tape and foam padding.

Choose a suitable location

Do not place the hand blender

- on or next to a cooker, another heat source or near to a sink.
- in a spot where it is accessible for children.
- in such a manner that the mains cord can become damaged by sharp edges or by coming into contact with hot surfaces (e.g. electrical hobs).

Cleaning before use

The hand blender and its accessories must be cleaned before first use in order to remove any packaging or production residues (see „Cleaning and maintenance“ on page EN-17).

Operation

CAUTION

Risk of injury!

Improper handling of the appliance may result in injury.

- Before first use, make sure that the blending shaft has been correctly put together and locked in place.
- Make sure that all parts are undamaged before first use.
- When using the appliance, only hold the power unit.
- Always disconnect the blender from the supply if it is left unattended and before assembling, disassembling or cleaning.
- Never operate the appliance without an attachment or with a damaged attachment.
- To protect against risk of electrical shock do not put into water or other liquids.
- Always make sure that the attachment has properly clicked into place and that it is securely attached to the power unit before connecting the appliance to the mains and starting it up.

- Do not touch the cutting blades with bare fingers. The blades are very sharp.
- Keep fingers, hair, clothing and other objects away from sharp and/or rotating accessories so they do not get caught.
- Do not put hot food or liquids above 65°C in the appropriate container. There is a risk of scalding. Advise other users of the risks.

NOTICE

Risk of damage!

Improper handling of the appliance may result in damage.

- Do not use the hand blender to chop things that are not food. The hand blender is not suitable for making soap.
- Do not use the hand blender to chop hard food, for example, coffee beans, ice or chocolate.
- Do not use the hand blender for longer than one minute at a time. Then let it to cool for two minutes.

The hand blender is equipped a built-in safety mechanism. If you release the power button (2), the hand blender will lock after 3 seconds and you must press the safety switch (1) again in order to continue working.

Using the hand blender

You can use the hand blender (5) for puréeing baby food, soups or sauces, for example.

If you are using the large mixing container, make sure not to put more than 600 ml of contents in it.

To purée food, you need to use some fluid, for example, water, milk or juice. Add as much fluid as required until the desired consistency is reached.

Always use the large mixing container to get the best blending result and to prevent splashing.

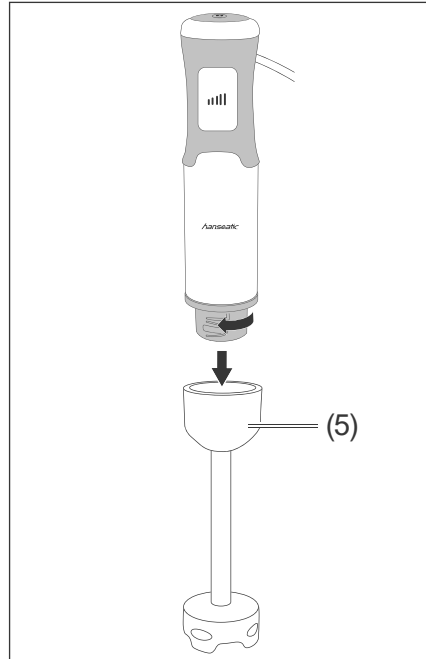

1. Attach the power unit to the blending shaft (5) and turn clockwise to lock.
2. Connect the mains plug with a properly installed socket with earthing contact.
3. To prevent splashing, insert the blending shaft in the food you want to purée before turning it on.
4. Press the safety switch (1) to unlock the hand blender.
5. Press the power button (2) to turn the hand blender on.
The speed increases the further down you push the power button.

6. Move the hand blender up and down while puréeing. Be careful not to immerse the drive unit in food or fluid.
7. Release the power button and pull the mains plug out of the socket to switch off the hand blender.

Using the chopper

You can use the chopper (4) to chop meat, cheese, vegetables, herbs or nuts, for example.

For chopping meat, we recommend chopping a maximum of 140 g of meat at once.

1. Insert the chopper (4) with the cutting blades facing downwards into the small mixing container (7).
2. Cut food into 1–2 cm pieces and remove any hard parts (e.g. bones and pits) beforehand.
3. Put the food in the small mixing container. Make sure not to add more than 500 ml of contents.

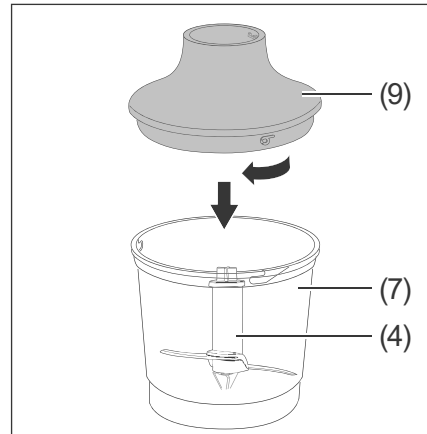

4. Place the chopper attachment (9) onto the chopper.
5. Make sure that the chopper attachment clicks into place with the chopper's slot.
6. Turn the chopper attachment clockwise to lock it.

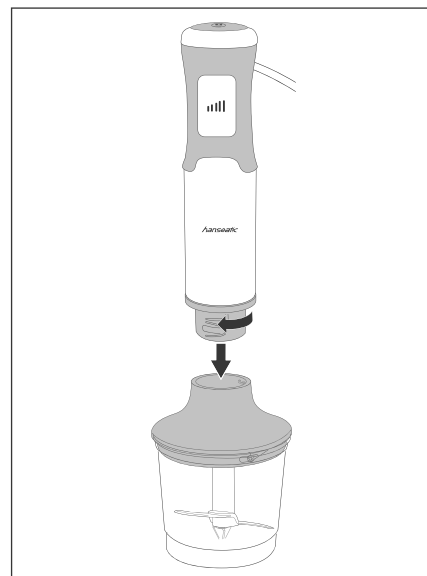

7. Insert the power unit into the chopper attachment and turn clockwise to lock.
8. Connect the mains plug with a properly installed socket with earthing contact.
9. Press the safety switch (1) to unlock the hand blender.
10. Press the power button (2) to turn the hand blender on. The speed increases the further down you push the power button.
11. Release the power button and pull the mains plug out of the socket to switch off the hand blender.

Using the whisk

! NOTICE

Risk of damage!

Improper handling of the appliance may result in damage.

- Do not use the whisk to mix margarine and sugar. It may damage the whisk.

You can use the whisk to beat eggs or cream, for example.

Do not whisk more than four egg whites or 400 ml of fluid.

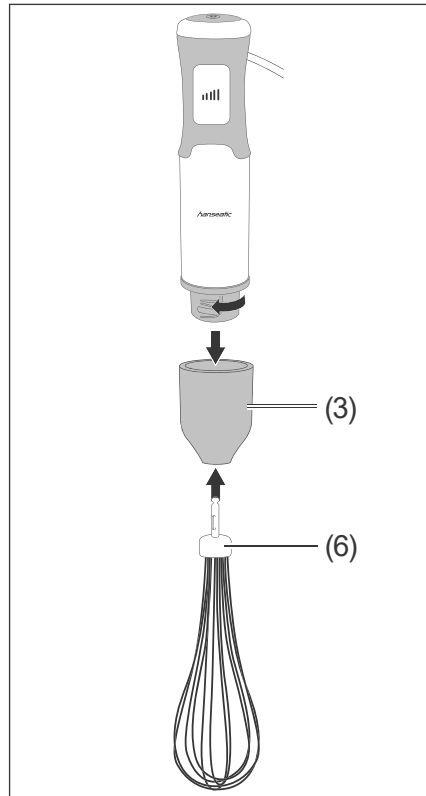

1. Insert the whisk (6) into the whisk attachment (3).
2. Insert the drive unit into the whisk attachment and turn clockwise to lock.
3. Put the food in a large enough mixing container.
4. Connect the mains plug with a properly installed socket with earthing contact.
5. Press the safety switch (1) to unlock the hand blender.

6. Press the power button (2) to turn the hand blender on.
The speed increases the further down you push the power button.
Start at a low speed.
7. Release the power button and pull the mains plug out of the socket to switch off the hand blender.

Table of quantities

Food product	Max. quantity	Blending time in sec.
Meat	300 g	30
Carrots/Water	240 g/360 g	30
Hard-boiled egg	2	5

Cleaning and maintenance

WARNING

Risk of electric shock!
Improper handling of the appliance can lead to serious injuries or to death.

- Before cleaning and maintenance, pull the mains plug out of the socket.
 - Never immerse the appliance in water to clean it.
 - Do not use a steam cleaner to clean it.
-

CAUTION

Risk of burns!
The appliance will become hot during operation. Touching the hot appliance can lead to burns.

- Allow the appliance to cool completely prior to cleaning it.

Risk of injury!
The cutting blades can cause injuries.

- Do not touch the cutting blades with bare fingers. The blades are very sharp.
-

NOTICE

Risk of damage!
Improper cleaning can cause short-circuiting and damage the device.

- Never place the appliance in a dishwasher.
- Never clean the drive unit under running water or immerse it in water.

Improper use of cleaning products or cleaning implements could scratch or chemically damage the surface.

- Do not use any solvent-based, corrosive or abrasive cleaners (e.g. oven or grill spray) or cleaning utensils such as scouring pads or similar.
 - Do not use any abrasive cleaners (scouring or thinning agents) to clean the appliance.
-

1. Pull the mains plug out of the socket.
2. Let the hand blender cool down completely.
3. Wipe the drive unit with a damp cloth. Use a small amount of washing-up liquid to remove stubborn dirt.
4. Dry all parts thoroughly after cleaning.
5. The following parts can be cleaned under running water: Chopper (4), whisk (6), small mixing container (7) and large mixing container (8).
6. Clean all other parts with a damp cloth.

Troubleshooting table

Malfunctions can occur in all electrical appliances. This does not necessarily mean there is a defect in the appliance. For this reason, please check the tables to see if you can correct the malfunction.

WARNING

Risk of electric shock in case of improper repair!
 Never try to repair a defective or suspected defective appliance yourself. You can put your own and future users' lives in danger. Only authorised specialists are allowed to carry out this repair work.

Problem	Possible cause	Solutions, tips
The hand blender isn't working.	The hand blender is locked.	Press the safety switch (1) and then the power button (2).
The cutting blades are jammed.	You are trying to blend too much food.	Reduce the amount of food.
	The food is sticking to the cutting blades	Pull the mains plug out of the socket and then free the cutting blades from the food.
Heat, smoke and an unusual smell occur while blending.	You are trying to blend too much food.	Reduce the amount of food.
	You are using the hand blender longer than the permitted period of one minute.	Reduce the time to a maximum of one minute and then let the hand blender cool down for at least two minutes.
	The food you are blending is too hot.	Make sure that the food is not hotter than 60°C.

Service

In order for us to help you quickly, please tell us:

Name of appliance	Model	Order number
Hanseatic Hand blender	MJ-BH1201W	6180 4967

Advice, order and complaint

Please contact your mail order company's customer service centre if

- the delivery is incomplete,
- the appliance is damaged during transport,
- you have questions about your appliance,
- a malfunction cannot be rectified using the troubleshooting table,
- you would like to order further accessories.

Spare parts

Customers in Germany

- Please contact **Hermes Fulfilment GmbH**
- Tel. +49 (0) 5732 996600
Mon.–Thurs. 8 am to 3 pm, Friday 8 am to 2 pm
- Email: ersatzteilservice-elektrokleingeraete@hermes-ws.com

Customers in Austria

- Please contact your mail order company's customer service centre or product advice centre.

Please note:

You are responsible for the condition of the appliance and its proper use in the household. Damage resulting from non-compliance with this manual unfortunately cannot be recognised.

Environmental protection

Disposing of old electrical devices in an environmentally friendly manner



Electrical appliances contain harmful substances as well as valuable resources.

Every consumer is therefore required by law to dispose of old electrical appliances at an authorised collection or return point. They will thus be made available for environmentally-sound, resource-saving recycling.

You can dispose of old electrical appliances free of charge at your local recycling centre.

Please contact your dealer directly for more information about this topic.

Packaging



Our packaging is made from environmentally friendly, recyclable materials:

- Outer packaging made of cardboard
- Moulded parts made of foamed, CFC-free polystyrene (PS)
- Films and bags made of polyethylene (PE)
- Tension bands made of polypropylene (PP).

If you would like to dispose of the packaging, please dispose of it in an environmentally friendly way.

Technical Specifications

Brand	Hanseatic
Name of appliance	Hand blender
Model	MJ-BH1201W
Output in W	1200 Watt
Supply voltage	220–240 V~ / 50-60 Hz
Protection class	II
Weight	1.6 kg
Order number	6180 4967