



**Food Slicer**  
**Allesschneider**  
**Trancheuse**  
**Cortafiambres**  
**Krajalnica**  
**Allessnijder**  
**Krájač potravín**  
**Kráječ potravin**



I/B Version  
191104

**TKG AS 1004**

**230V~ 50/60Hz 100W**

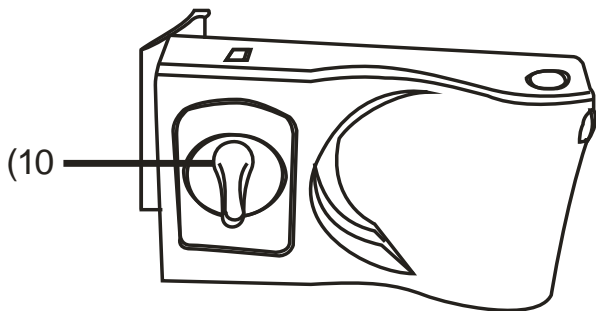
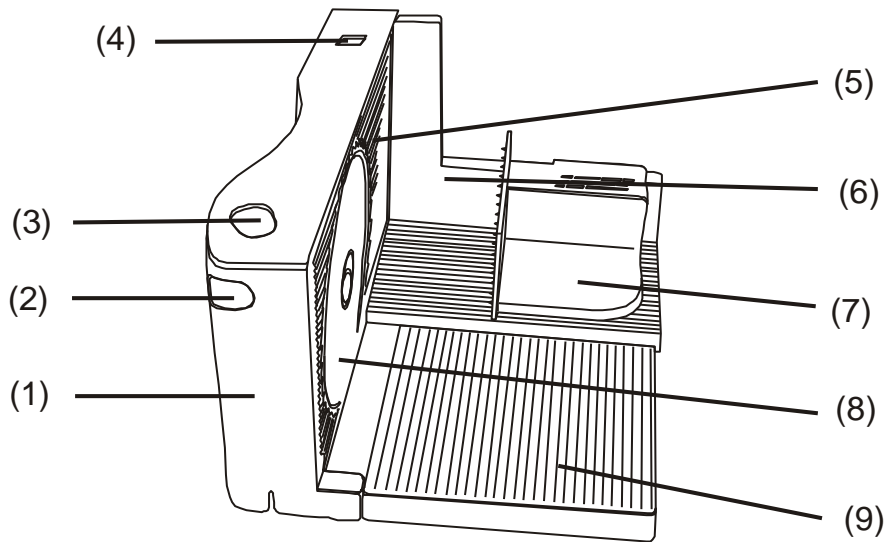

**GB**

1. Housing
2. On/Off Switch
3. Safety button
4. Thickness indicator
5. Thickness guide
6. Food carriage
7. Pusher with thumb guard
8. Blade
9. Foldable plate
10. Slice thickness adjustment lever

**D**

1. Gehäuse
2. Ein-/Aus-Schalter
3. Sicherheitsknopf
4. Schnittstärkenanzeige
5. Schnittstärkenführung
6. Schlitten
7. Schieber mit Fingerschutz
8. Rundmesser
9. Klappbarer Auflagetisch
10. Schnittstärkeneinstellung

**FR**

1. Boîtier
2. Interrupteur
3. Commande de sécurité
4. Indicateur de l'épaisseur
5. Guide de l'épaisseur
6. Chariot
7. Poussoir avec protection du pouce
8. Lame circulaire
9. Plateau pliable
10. Manette de réglage de l'épaisseur

**SP**

1. Cubierta
2. Interruptor
3. Botón de seguridad
4. Medidor de espesor
5. Guía de espesor
6. Carro
7. Protección para el pulgar
8. Cuchilla circular
9. Placa plegable
10. Reglaje del espesor de las lonchas

**PL**

1. Obudowa
2. Włącznik/wyłącznik ON/OFF
3. Przycisk bezpieczeństwa
4. Miernik grubości
5. Przewodnik grubości
6. Stół podawczy
7. Prowadnica
8. Tarcza
9. Składany talerz
10. Regulacja grubości krojenia

**NL**

1. Behuizing
2. Aan-/uitschakelaar
3. Veiligheidsschakelaar
4. Diktemeter
5. Dikte gids
6. Slede
7. Duimbescherming
8. Mes
9. Opvouwbare plaat
10. Dikteregeling van de sneden

**SK**

1. Základňa
2. Vypínač
3. Bezpečnostný spínač
4. Indikátor hrúbky
5. Zadná stena určujúca hrúbku
6. Sane
7. Posunovač s ochranou palca
8. Nôž
9. Skladacia doska
10. Páčka nastavenia hrúbky rezu

**CZ**

1. Základna
2. Vypínač
3. Bezpečnostní spínač
4. Tloušťkoměr
5. Zadní stěna určující tloušťku
6. Saně
7. Posunovač s ochranou palce
8. Nůž
9. Skládací deska
10. Páčka nastavení tloušťky řezu



## ENGLISH

### IMPORTANT SAFEGUARDS

Please read these instructions carefully before using the appliance, and always follow the safety and operating instructions.

***Important :*** *This appliance can be used by children over 8 years old and people with reduced physical, sensory or mental capacities or with a lack of experience or knowledge if they have been given supervision or instructions concerning the safe use of the appliance and the risks involved. Children shall not play with the appliance. Cleaning and user maintenance shall not be made by children unless they are older than 8 years and supervised. Never leave the appliance and its cord unsupervised and within reach of children less than 8 years old or irresponsible persons when it is plugged into the wall or when it is cooling down.*

- ❑ Check that your mains voltage corresponds to that stated on the appliance.
- ❑ Never move the appliance by pulling the cord. Make sure the cord cannot get caught in any way. Do not wind the cord around the appliance and do not bend it.
- ❑ From time to time check the appliance for damages. Never use the appliance if cord or appliance shows any signs of damage. In that case, repairs should be made by a competent qualified electrician(\*).
- ❑ Never leave the appliance unsupervised when in use.
- ❑ Only use the appliance for domestic purposes and in the way indicated in these instructions.
- ❑ This kind of appliance cannot function continuously, it is not a professional type of appliance. It is necessary to make temporary stops. Check the section "Important information" in this manual.
- ❑ Never use the appliance near hot surfaces or outside and always store it in a dry environment.

- ❑ Never use accessories that are not recommended by the supplier.
- ❑ Before using it, make sure the appliance is set on a flat surface.
- ❑ Only use this slicer for cooking applications. Only cut food such as cheese, (unboned) meat, bread and preparations.
- ❑ Never cut frozen food with this slicer.
- ❑ Never cut food only by using your hands. Always use the food carriage and its pusher.
- ❑ Never touch the blade when the appliance is in use. Furthermore, never try to stop the movement of the blade in any way whatsoever.
- ❑ It is absolutely necessary to keep this appliance clean at all times as it comes into direct contact with food.
- ❑ Unplug the appliance when not in use or before cleaning.
- ❑ The blade of this appliance is extremely sharp, always be very careful when cleaning the appliance.
- ❑ Never immerse the appliance in water or any other liquid for any reason whatsoever. Never place it into the dishwasher.

(\*) Competent qualified electrician: after-sales department of the producer or importer or any person who is qualified, approved and competent to perform this kind of repairs in order to avoid all danger. In case of need you should return the appliance to this electrician.

## IMPORTANT INFORMATION

This appliance is not intended for professional use.

You should follow the requested breaks : after 3 min of non-stop use, make a 3 min break. Failure to follow this instruction carefully may result in damage to the motor or the appliance.

## BEFORE USE

For a safe use, your appliance is fitted with a food carriage (6) and a pusher with a built-in thumb guard (7) to protect your hands.

- Place the appliance on a flat and dry surface.
- Unfold the platform(9).Place the pusher (7) on the food carriage(6).
- Insert the food carriage (6) in the foldable plate (9).
- Move the food carriage (6) back and forth a few times to ensure proper movement.
- Select the required slice thickness by turning the lever (10) : clockwise for thicker slices or counter clockwise for thinner slices.
- Place the food on the food carriage, and press it lightly against the thickness guide(5) using the pusher (7).

## USE

The person using the appliance should operate the buttons with the left hand and the food pusher only with the right hand.

- Press and hold the safety button(3), and then the on/off switch (2) to start.
- Move the food carriage back and forth to slice the food.
- Always keep your right hand's fingers on the pusher (behind the thumb guard).
- When finished, release the on/off button and then the safety button.

## TIPS

- To slice meats wafer thin, let chill for 2-4 hours in fridge before slicing.
- Before slicing warm boneless roasts, let set out of the oven for 15 to 20 minutes.
- The appliance can also cut vegetables like carrots, beets, yams, parsnip or potatoes into thin slices to cook chips.

## CLEANING

- **The appliance has to be unplugged from the power supply before cleaning.**
- Wipe the back and the front parts of the appliance with a paper towel or a soft cloth.
- Do not clean with any abrasive scouring pad or steel wool.
- Never place in the dishwasher.
- Do not immerse in water or any other liquid.
- Store the appliance only when completely dry.

## **PROTECTION OF THE ENVIRONMENT – DIRECTIVE 2012/19/EU**

In order to preserve our environment and protect human health, the waste electrical and electronic equipment should be disposed of in accordance with specific rules with the



implication of both suppliers and users. For this reason, as indicated by the symbol  on the rating label or on the packaging, your appliance should not be disposed of as unsorted municipal waste. The user has the right to bring it to a municipal collection point performing waste recovery by means of reuse, recycling or use for other applications in accordance with the directive.

## **ERP DECLARATION – REGULATION 1275/2008/EC**

We, TKG Sprl/Bvba, hereby confirm that our product meets the requirements of regulation 1275/2008/EC. Admittedly, our product does not dispose of a function to minimize the power consumption, which should according to regulation 1275/2008/EC put the product in off or standby mode after finishing the main function, but this is practically impossible, as it would compromise the main function of the product so strongly, that using the product would no longer be possible!

For this reason we always tell the customer in our instruction manual to unplug the appliance immediately after use.

The user manual is by simple request also available in electronic format from the after-sales service (see warranty card).



## DEUTSCH

### WICHTIGE SICHERHEITSVORSCHRIFTEN

Lesen Sie aufmerksam die Gebrauchsanleitung, bevor Sie Ihr Gerät benutzen, und befolgen Sie immer die Sicherheitsvorschriften und die Gebrauchsanweisung.

**Wichtig:** *Das Gerät kann von Kindern ab 8 Jahren und von Personen mit einer körperlichen, sensorischen, geistigen oder motorischen Behinderung oder einem Mangel an Erfahrung und Kenntnissen verwendet werden, sofern diese Personen beaufsichtigt oder über den sicheren Gebrauch des Geräts unterrichtet wurden und die damit verbundenen Gefahren verstanden haben. Kinder dürfen nicht mit dem Gerät spielen. Reinigung und Benutzer-Wartung dürfen nicht durch Kinder durchgeführt werden, es sei denn, sie sind älter als 8 Jahre und beaufsichtigt. Lassen Sie Ihr Gerät und sein Netzkabel nie unbeaufsichtigt und in Reichweite von Kindern jünger als 8 Jahre oder unverantwortlichen*

- Die Netzspannung muss mit der auf dem Gerät vermerkten Spannung übereinstimmen.
- Das Gerät nicht am Netzkabel bewegen oder anheben. Es muss sichergestellt werden, dass das Netzkabel nirgends hängen bleibt und dies zum Fall des Geräts führen könnte. Das Stromkabel darf nicht um das Gerät gewickelt oder geknickt werden.
- Das Gerät muss regelmäßig auf Beschädigungen überprüft werden. Das Gerät darf nicht verwendet werden, wenn das Netzkabel oder das Gerät beschädigt ist. Reparaturen dürfen nur von Fachpersonal(\*) ausgeführt werden.
- Das Gerät darf während des Gebrauchs nie unbeaufsichtigt sein.
- Das Gerät darf nur zu Haushaltszwecken verwendet werden, wie in der Bedienungsanleitung angegeben.



- Dieses Gerät darf nicht durchgehend verwendet werden und ist nicht für den gewerblichen Einsatz bestimmt. Es sind gelegentliche Pausen erforderlich. Beachten Sie dazu den Abschnitt „Wichtige Informationen“ in dieser Anleitung.
- Das Gerät darf nur im Innenbereich und nicht in der Nähe von Wärmequellen verwendet werden. Es muss in einer trockenen Umgebung aufbewahrt werden.
- Es darf nur vom Hersteller empfohlenes Zubehör verwendet werden.
- Das Gerät muss vor der Verwendung auf eine ebene Oberfläche gestellt werden.
- Das Gerät ist nur zur Zubereitung von Speisen bestimmt. Es dürfen damit nur Lebensmittel wie Käse, Fleisch (ohne Knochen), Wurst, Brot o. Ä. geschnitten werden.
- Es dürfen keine gefrorenen Lebensmittel mit dem Alleschneider geschnitten werden.
- Lebensmittel dürfen beim Schneiden nicht nur mit der Hand gehalten werden. Es muss immer der Schlitten und Schieber verwendet werden.
- Das Rundmesser darf während der Verwendung nicht berührt werden. Die Drehung des Rundmessers darf nicht gestoppt werden.
- Das Gerät muss immer sauber gehalten werden, da es mit Lebensmitteln in Berührung kommt.
- Das Gerät muss vor der Reinigung oder wenn es nicht verwendet wird, von der Stromversorgung getrennt werden.
- Das Rundmesser des Alleschneiders ist sehr scharf. Bei der Reinigung des Geräts ist allerhöchste Vorsicht geboten.
- Das Gerät darf nicht in Wasser oder eine andere Flüssigkeit getaucht werden. Das Gerät darf nicht in die Spülmaschine gestellt werden.

(\* ) Fachpersonal: Anerkannter Kundendienst des Herstellers oder Lieferanten oder anderweitig qualifizierte Person, die für derartige Reparaturen zuständig ist, um jegliche Gefahren zu vermeiden. Wenden Sie sich für eventuelle Reparaturen an eine solche Person.

## WICHTIGE INFORMATIONEN

Dieses Gerät ist nur für den Hausgebrauch bestimmt.

Die folgenden Pausenzeiten müssen eingehalten werden: 3 Minuten Pause nach einem ununterbrochenen Einsatz von 3 Minuten.

Wird diese Anweisung nicht beachtet, kann dies den Motor oder das Gerät beschädigen.

## VOR DEM ERSTEN GEBRAUCH

Für die sichere Verwendung des Geräts wurde es mit einem Schlitten (6) und einem Schieber mit Fingerschutz (7) versehen, um Ihre Hände zu schützen.

- Stellen Sie das Gerät auf eine ebene und trockene Oberfläche.
- Klappen Sie den Auflagetisch (9) herunter. Platzieren Sie den Schieber (7) auf dem Schlitten (6).
- Setzen Sie den Schieber (6) in den Auflagetisch (9) ein.
- Bewegen Sie den Schieber (6) einige Male vor und zurück, um sicherzustellen, dass er korrekt funktioniert.
- Wählen Sie die gewünschte Scheibenstärke aus, indem Sie den Regler (10) für dickere Scheiben im Uhrzeigersinn und für dünnere Scheiben gegen den Uhrzeigersinn drehen.
- Legen Sie das Lebensmittel auf den Schlitten und drücken Sie es mit dem Schieber (7) leicht an die Schnittstärkenführung (5).

## VERWENDUNG

Die Knöpfe müssen mit der linken Hand bedient werden, während der Schieber mit der rechten Hand bewegt wird.

- Drücken Sie den Sicherheitsknopf (3) und halten Sie ihn gedrückt und drücken Sie anschließend den Ein-/Aus-Schalter (2), um mit dem Schneiden zu beginnen.
- Bewegen Sie den Schieber vor und zurück, um das Lebensmittel zu schneiden.
- Achten Sie darauf, dass die Finger Ihrer rechten Hand immer hinter dem Fingerschutz auf dem Schieber bleiben.
- Lassen Sie nach dem Schneiden zunächst den Ein-/Aus-Schalter und dann erst den Sicherheitsknopf los.

## TIPPS

- Wenn man Fleisch und Wurst vor dem Schneiden 2–4 Stunden im Kühlschrank lagert, kann man hauchdünne Scheiben schneiden.
- Wenn Sie einen Braten (ohne Knochen) schneiden möchten, lassen Sie diesen 15 bis 20 Minuten abkühlen, nachdem Sie ihn aus dem Ofen genommen haben.
- Das Gerät kann auch Gemüse wie Möhren, Kartoffeln, Rüben, Süßkartoffeln und Pastinaken in dünne Scheiben schneiden, aus denen Sie Chips zubereiten können.

## REINIGUNG

- **Vor der Reinigung muss das Gerät von der Stromversorgung getrennt werden.**
- Wischen Sie das Gerät mit einem Küchenpapier oder einem weichen Tuch ab.

- Benutzen Sie keinen Metallschwamm oder Stahlwolle.
- Das Gerät darf nicht in die Spülmaschine gestellt werden.
- Das Gerät darf nicht in Wasser oder eine andere Flüssigkeit getaucht werden.
- Das Gerät muss vor dem Aufbewahren vollständig trocken sein.

### **UMWELTSCHUTZ – RICHTLINIE 2012/19/EU**

Zum Schutz unserer Umwelt und unserer Gesundheit sind Elektro- und Elektronik-Altgeräte nach bestimmten Regeln zu entsorgen. Dies fordert den Einsatz sowohl des Herstellers bzw. Lieferanten als auch des Verbrauchers.



Aus diesem Grund darf dieses Gerät, wie das Symbol  auf dem Typenschild bzw. auf der Verpackung zeigt, nicht in den unsortierten Restmüll gegeben werden. Der Verbraucher hat das Recht, dieses Gerät über kommunale Sammelstellen zu entsorgen; von dort aus wird die spezifische Behandlung, Verwertung bzw. das Recycling gem. den Erfordernissen der Richtlinie sichergestellt.

### **ERP DEKLARATION – VO 1275/2008/EG**

Wir, TKG Sprl/Bvba, bestätigen hiermit, dass unser Produkt den Anforderungen der VO 1275/2008/EG entspricht. Unser Produkt verfügt zwar nicht über eine Funktion zur Minimierung des Verbrauchs, welche laut VO 1275/2008/EG das Produkt nach Beendigung der Hauptfunktion in den Aus- oder Bereitschaftszustand versetzen soll, aber dies ist aus Sicht des Gebrauchswertes nicht möglich, da dies die Hauptfunktion des Produktes so stark beeinträchtigen würde, dass eine Benutzung des Produktes nicht mehr möglich sein würde!

Aus diesem Grund weisen wir in unserer Bedienungsanleitung den Kunden stets darauf hin, das Gerät sofort nach dem Gebrauch vom Netz zu trennen.

Die Bedienungsanleitung ist auf einfache Nachfrage auch verfügbar in elektronischem Format bei dem Kundendienst (siehe Garantiekarte).



## FRANCAIS

### POUR VOTRE SECURITE

Lisez attentivement cette notice avant toute utilisation, et respectez bien à la fois les consignes de sécurité et d'usage.

**Important** : *Votre appareil peut être utilisé par des enfants âgés de plus de 8 ans et des personnes ayant des capacités physiques, sensorielles ou mentales réduites ou des personnes dénuées d'expérience ou de connaissances, s'ils ont pu bénéficier, au préalable, d'une surveillance ou d'instructions concernant son utilisation en toute sécurité et sur les risques encourus. Les enfants ne doivent surtout pas jouer avec l'appareil. Le nettoyage et la maintenance ne doivent pas être effectués par des enfants à moins qu'ils aient plus de 8 ans et qu'ils soient supervisés. Ne laissez jamais votre appareil et son câble d'alimentation sans surveillance et à la portée des enfants de moins de 8 ans ou des personnes non responsables, lorsque celui-ci est sous tension ou pendant sa phase de refroidissement.*

- Avant d'utiliser l'appareil, vérifiez que la tension du réseau correspond bien à celle de l'appareil.
- Ne déplacez jamais l'appareil en tirant sur le câble. Veillez à ce que le cordon d'alimentation ne puisse être accidentellement accroché et ce, afin d'éviter toute chute de l'appareil. Évitez d'enrouler le cordon autour de l'appareil et ne le tordez pas.
- Vérifiez régulièrement l'état de votre appareil et de son câble d'alimentation et si l'un de ceux-ci est endommagé de quelque façon que ce soit, ne l'utilisez pas mais faites-le vérifier et réparer par un service qualifié compétent (\*) afin d'éviter tout danger.
- Ne laissez jamais votre appareil sans surveillance lorsque celui-ci est en fonctionnement ou sous tension.

- ❑ N'utilisez l'appareil que pour des usages domestiques et de la manière indiquée dans la notice.
- ❑ Ce genre d'appareil ne peut fonctionner de façon continue, il ne s'agit pas d'un appareil de type professionnel. Il est nécessaire d'effectuer des pauses à intervalles réguliers. Consultez la rubrique "Informations importantes" du mode d'emploi.
- ❑ Veillez à ne pas utiliser l'appareil près d'une surface chaude ou à l'extérieur et entreposez-le dans un endroit sec.
- ❑ N'utilisez pas d'accessoires non recommandés par le fabricant.
- ❑ Veillez à poser cet appareil sur une surface de travail stable.
- ❑ N'utilisez cette trancheuse que dans le cadre d'applications culinaires. Ne coupez que des aliments tels que fromages, viandes (désossées), pain et préparations.
- ❑ Ne coupez pas d'aliments surgelés avec votre trancheuse.
- ❑ Ne coupez jamais d'aliments en vous aidant uniquement de vos mains, utilisez toujours le chariot et sa poussoir.
- ❑ La lame de cet appareil est extrêmement coupante, veillez à être extrêmement prudent lors de la manutention de celle-ci particulièrement lors de son nettoyage.
- ❑ Efforcez-vous de garder cet appareil toujours propre étant donné qu'il est en contact direct avec la nourriture.
- ❑ Veillez à bien débrancher votre appareil lors du démontage avant nettoyage ou autre. Débranchez l'appareil lorsqu'il n'est pas en utilisation.
- ❑ Ne touchez jamais la lame lorsque l'appareil est en fonctionnement, en outre, n'essayez pas d'immobiliser de quelque façon que ce soit le mouvement de la lame.
- ❑ Ne plongez jamais l'appareil dans l'eau ou dans tout autre liquide ni pour son nettoyage ni pour toute autre raison. Ne le mettez jamais au lave-vaisselle.

(\* Service qualifié compétent: service après-vente du fabricant ou de l'importateur ou une personne qualifiée, reconnue et habilitée à faire ce genre de réparation afin d'éviter tout danger. Dans tous les cas, veuillez retourner l'appareil auprès de ce service.

## INFORMATIONS IMPORTANTES

Cet appareil n'est pas destiné à un usage professionnel.

Veillez suivre les pauses demandées : après 3 minutes d'utilisation ininterrompue, faites une pause de 3 minutes.

Le non-respect de ces instructions peut endommager le moteur ou l'appareil.

## AVANT SON UTILISATION

Votre appareil est équipé d'un chariot à aliments (6) ainsi d'un poussoir avec un protège-pouce intégré (7) pour protéger vos mains et pour profiter de cet appareil en toute sécurité.

- Placez l'appareil sur une surface plane et sèche.
- Dépliez la plate-forme (9) et placez le poussoir (7) sur le chariot à aliments (6).
- Insérez le chariot à aliments (6) dans l'assiette pliante (9).
- Déplacez le chariot à aliments (6) dans un mouvement de va-et-vient plusieurs fois pour assurer un mouvement correct.
- Sélectionnez l'épaisseur de tranche souhaitée en tournant le levier (10) : dans le sens des aiguilles d'une montre pour obtenir des tranches plus épaisses ou dans le sens inverse pour faire des tranches plus fines.
- Placez l'aliment sur le chariot à aliments et pressez-le légèrement contre le guide d'épaisseur (5) à l'aide du poussoir (7).

## UTILISATION

La personne qui utilise cet appareil doit se servir de sa main gauche pour appuyer sur les boutons et de sa main droite pour faire fonctionner le poussoir.

- Appuyez et maintenez enfoncé le bouton de sécurité (3), puis l'interrupteur marche/arrêt (2) pour démarrer l'appareil.
- Déplacez le chariot dans un mouvement de va-et-vient pour trancher les aliments.
- Gardez toujours les doigts de votre main droite sur le poussoir (derrière le protège-pouce).
- Lorsque vous avez terminé, relâchez le bouton marche/arrêt, et ensuite seulement le bouton de sécurité.

## ASTUCES

- Pour obtenir des tranches de viande ultra-minces, veuillez la laisser refroidir entre 2 et 4 heures au réfrigérateur avant de les couper.
- Avant de couper les rôtis désossés chauds, veuillez les laisser hors du four entre 15 et 20 minutes.
- L'appareil peut également couper des légumes (carottes, betteraves, patates douces, panais ou pommes de terre) en fines tranches pour préparer des frites.

## NETTOYAGE

- L'appareil d'alimentation doit obligatoirement être débranché de la prise électrique avant d'être nettoyé.
- Essuyez les parties avant et arrière de l'appareil avec un essuie-tout ou un chiffon doux.
- Ne nettoyez pas votre appareil avec un tampon à récurer abrasif ou de la laine d'acier.
- Ne mettez jamais votre appareil dans le lave-vaisselle.
- Ne plongez pas l'appareil dans l'eau ou tout autre liquide.
- Essuyez bien toutes les pièces avant de ranger l'appareil.

## PROTECTION DE L'ENVIRONNEMENT – DIRECTIVE 2012/19/UE

Afin de préserver notre environnement et notre santé, l'élimination en fin de vie des appareils électriques et électroniques doit se faire selon des règles bien précises et nécessite l'implication de chacun, qu'il soit fournisseur ou utilisateur. C'est pour cette raison



que votre appareil, tel que le signale le symbole  apposé sur sa plaque signalétique ou sur l'emballage, ne doit en aucun cas être jeté dans une poubelle publique ou privée destinée aux ordures ménagères. L'utilisateur a le droit de déposer l'appareil dans des lieux publics de collecte procédant à un tri sélectif des déchets pour être soit recyclé, soit réutilisé pour d'autres applications conformément à la directive.

## DÉCLARATION ERP – DIRECTIVE 1275/2008/CE

Nous, TKG Sprl/Bvba, confirmons par la présente que notre produit correspond aux exigences de la directive 1275/2008/CE. Certes, notre produit n'est pas équipé d'une fonction pour minimaliser la consommation de puissance, ce qui devrait selon la directive 1275/2008/CE mettre le produit en mode éteint ou mode veille après avoir fini sa fonction principale, mais ceci est pratiquement impossible, car cela nuirait à la fonction principale du produit si fortement que l'utilisation du produit ne serait plus possible!

C'est pourquoi dans notre mode d'emploi nous disons toujours au client de débrancher la fiche de la prise de courant dès qu'il a fini d'utiliser le produit.

La notice d'utilisation est aussi disponible en format électronique sur simple demande auprès du service après-vente (voir carte de garantie).



## ESPAÑOL

### CONSEJOS DE SEGURIDAD

Lea detenidamente el modo de empleo antes de utilizar el aparato, y siempre siga las medidas de seguridad y el modo de funcionamiento.

**Importante :** *Este aparato puede ser utilizado por niños mayores de 8 años y personas con capacidades físicas reducidas, sensoriales o mentales o con falta de experiencia o conocimiento, si se les ha dado la supervisión o instrucciones relativas al uso seguro del aparato y los riesgos involucrados. Los niños no deben jugar con el aparato. La limpieza y mantenimiento del aparato no debe ser hecho por niños a menos que sean mayores de 8 años y estén supervisados. No deje de vigilar su aparato y el cable y no lo deje nunca a cargo de niños menores de 8 años o de personas no responsables cuando está enchufado a la toma de corriente o se está enfriando.*

- ❑ Antes de utilizar el aparato, compruebe que el voltaje de la red eléctrica coincide con el aparato.
- ❑ No mueva nunca el aparato estirando del cable. Coloque el aparato sobre una mesa o un soporte lo suficiente estable y procure que el cable no se enganche en alguna parte, a fin de evitar posibles caídas del mismo. Evite enrollar el cable alrededor del aparato y no lo tuerza.
- ❑ Compruebe de vez en cuando que el aparato no esté dañado y no utilice su aparato si el cable o el aparato están dañados por el motivo que sea. Cualquier reparación debe ser realizada por un servicio cualificado competente(\*). Si el cable está dañado, debe ser reemplazado por un servicio cualificado competente(\*) para evitar cualquier tipo de daño.
- ❑ No deje nunca su aparato sin vigilancia cuando esté en marcha.



- ❑ Utilice el aparato sólo para usos domésticos y de la manera indicada en el modo de empleo.
- ❑ Este aparato no puede funcionar de manera continuada, no es un aparato profesional. Es necesario efectuar pausas a intervalos regulares. Consulte el punto "Tiempo de utilización" en el modo de empleo.
- ❑ No utilice el aparato cerca de fuentes de calor o al aire libre. Se aconseja ordenarlo en un lugar seco y limpio.
- ❑ No utilice accesorios no recomendados por el fabricante, ello puede conllevar un riesgo para el usuario y dañar el aparato.
- ❑ Coloque su aparato sobre una superficie plana y estable.
- ❑ Utilice este aparato sólo para aplicaciones culinarias. Este aparato está concebido para cortar queso, carne cocida deshuesada, y pan. No corte alimentos congelados con este aparato.
- ❑ No corte nunca alimentos con las manos, utilice siempre el carro y la guía salvo cuando el tamaño del alimento lo impide. Nunca toque la cuchilla.
- ❑ No toque nunca la cuchilla cuando el aparato esté en funcionamiento, no intente nunca inmovilizar de ninguna manera el movimiento de la cuchilla.
- ❑ Es indispensable guardar el aparato limpio, ya que está en contacto directo con los alimentos.
- ❑ Desenchufe siempre el aparato para desmontarlo o limpiarlo.
- ❑ La cuchilla de este aparato está muy afilada, tenga mucho cuidado cuando la manipule y especialmente al limpiarla.
- ❑ No sumerja nunca el aparato en el agua o en cualquier otro líquido ni para su limpieza ni por cualquier otra razón. No lo introduzca nunca en el lavavajillas.

(\*) Servicio técnico cualificado: servicio técnico del fabricante o del importador o una persona cualificada, reconocida y habilitada a fin de evitar cualquier peligro. En cualquier caso devuelva el aparato al servicio técnico.

## INFORMACIONES IMPORTANTES

Este dispositivo no está hecho para uso profesional.

Por favor, siga las pausas necesarias: después de 3 minutos de uso ininterrumpido, haga una pausa de 3 minutos. Si no se siguen estas instrucciones se puede dañar el motor o el aparato.

## ANTES DE UTILIZAR EL APARATO

Su aparato está equipado con un carro para alimentos (6) y un empujador con protección integrada para el pulgar (7) para proteger sus manos y disfrutar de este aparato de forma segura.

- Coloque el aparato sobre una superficie plana y seca.
- Despliegue la placa plegable (9) y coloque el empujador (7) en el carro de comida (6).
- Introduzca el carro (6) en la placa plegable (9).
- Mueva el carro (6) hacia adelante y hacia atrás varias veces para asegurar un movimiento adecuado.
- Seleccione el espesor de corte deseado al girar la palanca (10): hacia la derecha para obtener lonchas más espesas o hacia la izquierda para hacer lonchas más finas.
- Coloque los alimentos en el carro y presione ligeramente contra la guía de espesores (5) con el empujador (7).

## UTILIZACIÓN

La persona que usa este aparato tiene que utilizar su mano izquierda para apretar los botones y su mano derecha para hacer funcionar el empujador.

- Apriete y mantenga apretado el botón de seguridad (3) y, luego, el interruptor de encendido/apagado (2) para poner en marcha el aparato.
- Mueva el carro de un lado a otro para cortar la comida.
- Mantenga siempre los dedos de la mano derecha sobre el empujador (detrás de la protección del pulgar).
- Cuando haya terminado, suelte el botón de encendido/apagado y sólo entonces el botón de seguridad.

## CONSEJOS

- Para obtener lonchas ultrafinas de carne, déjela enfriar entre 2 y 4 horas en el refrigerador antes de cortarla.
- Antes de cortar los asados deshuesados calientes, por favor déjelos fuera del horno entre 15 y 20 minutos.
- El aparato puede también cortar verduras (zanahorias, remolachas, batatas, chirivías o patatas) en rodajas finas para preparar patatas fritas.

## LIMPIEZA

- **Desenchufe el aparato de la toma de corriente antes de limpiarlo.**
- Enjuague su aparato con la ayuda de un papel absorbente o de un trapo suave.
- No limpie nunca su aparato (exterior o interior) con la ayuda de productos abrasivos ya que estropearía el revestimiento.
- No meta nunca el aparato en el lavavajillas.
- No sumerja el aparato en agua ni en ningún otro líquido.
- Seque bien todas las piezas antes de guardar el aparato.

## PROTECCIÓN DEL MEDIO AMBIENTE – DIRECTIVA 2012/19/UE

Para poder preservar nuestro medio ambiente y proteger la salud humana, los residuos eléctricos y equipos electrónicos deberían ser destruidos de acuerdo con unas normas específicas con la implicación de ambos proveedores y consumidores. Por esta razón,



como indica el símbolo  en la placa de datos técnicos, su aparato no debería ser tirado en un contenedor municipal sino que debería ser devuelto a la tienda, o dejado en un punto de recolección para ser reciclado o usado para otras aplicaciones conforme a la directiva.

## DECLARACIÓN ERP – REGULACIÓN 1275/2008/CE

Nosotros, TKG Sprl/Bvba, por la presente confirmamos que nuestro producto cumple con los requisitos del Reglamento 1275/2008/CE. Es cierto que nuestro producto no dispone de una función para minimizar el consumo de energía, lo que debería de acuerdo con la regulación 1275/2008/CE puso el producto en off o en el modo de espera después de terminar la función principal, pero esto es prácticamente imposible, ya que comprometería la función principal del producto tan fuertemente, que el uso del producto ya no sería posible!

Por esta razón siempre le decimos al cliente, en nuestro manual de instrucciones, de desenchufar el aparato inmediatamente después de haber terminado su utilización.

El manual de usuario con una simple petición está también disponible en formato electrónico desde el servicio técnico (véase la garantía).



**POLSKI**

## **ZASADY BEZPIECZNEGO UŻYTKOWANIA**

Zanim zaczniesz używać urządzenie przeczytaj uważnie instrukcję i postępuj wyłącznie z jej wskazaniem.

**Ważne:** *Urządzenie może być użytkowane przez dzieci w wieku 8 lat i więcej oraz osoby z ograniczonymi zdolnościami fizycznymi, czuciowymi lub umysłowymi, albo osoby nie mające doświadczenia i znajomości sprzętu, jeśli zastosowano nad nimi nadzór lub udzielono im instrukcji dotyczących bezpiecznego użytkowania urządzenia i związanych z tym niebezpieczeństw. Dzieci nie powinny bawić się tym urządzeniem. Czyszczenie i konserwacja przez użytkownika nie powinny być wykonywane przez dzieci, chyba że mają one więcej niż 8 lat i są pod nadzorem. Nie zostawiaj włączonego urządzenia wraz z przewodem bez nadzoru, trzymaj z dala od dzieci poniżej 8 roku życia i osób niepowołanych kiedy jest podłączone do sieci lub się chłodzi.*

- Zanim włączysz urządzenie, sprawdź czy napięcie sieciowe zgadza się z parametrami podanymi na tabliczce znamionowej urządzenia.
- Nigdy nie przesuwaj urządzenia ciągnąc za przewód. Upewnij się, że przewód nie może się w żaden sposób zaczepić. Nie owijaj przewodu wokół urządzenia i nie zginaj go.
- Od czasu do czasu sprawdzaj urządzenie pod kątem uszkodzeń. Nigdy nie używaj urządzenia, jeśli przewód lub urządzenie wykazuje jakiegokolwiek oznaki uszkodzenia. W takim przypadku naprawy powinny być wykonywane przez wykwalifikowanego elektryka (\*).
- Nigdy nie pozostawiaj urządzenia bez nadzoru, gdy jest używane.
- Używaj urządzenia wyłącznie do celów domowych i w sposób wskazany w niniejszej instrukcji.

- Ten rodzaj urządzenia nie może działać w sposób ciągły, nie jest to profesjonalny typ urządzenia. Konieczne jest okresowe zatrzymanie. Sprawdź rozdział „Ważna informacja” w tym podręczniku.
- Nigdy nie używaj urządzenia w pobliżu gorących powierzchni lub na zewnątrz i zawsze przechowuj je w suchym otoczeniu.
- Nigdy nie używaj akcesoriów, które nie są zalecane przez dostawcę.
- Przed użyciem upewnij się, że urządzenie jest ustawione na płaskiej powierzchni.
- Używaj tej krajalnicy wyłącznie do gotowania. Kroić tylko żywność, taką jak ser, mięso (bez kości), chleb i przetwory.
- Nigdy nie krój mrożonek za pomocą tej krajalnicy.
- Nigdy nie krój potraw prowadząc i dociskając bezpośrednio rękami. Zawsze używaj wózka na żywność i jego popychacza.
- Nigdy nie dotykaj ostrza, gdy urządzenie jest używane. Co więcej, nigdy nie próbuj w żaden sposób zatrzymać ruchu ostrza.
- Bezwzględnie konieczne jest utrzymywanie urządzenia w czystości przez cały czas, ponieważ ma bezpośredni kontakt z żywnością.
- Odłącz urządzenie, gdy nie jest używane lub przed czyszczeniem.
- Nóż tego urządzenia jest bardzo ostry, zawsze należy zachować szczególną ostrożność podczas czyszczenia urządzenia.
- Nigdy nie zanurzaj urządzenia w wodzie lub innym płynie z jakiegokolwiek powodu. Nigdy nie wkładaj go do zmywarki.

(\*) Wykwalifikowany elektryk: Osoba wskazana przez dział sprzedaży producenta lub importera lub każda osoba posiadająca niezbędne kwalifikacje umożliwiające dokonywanie tego typu napraw bez stwarzania zagrożenia. W każdym przypadku urządzenie należy przekazywać tym osobom.

## WAŻNA INFORMACJA

To urządzenie nie jest przeznaczone do użytku profesjonalnego.

Powinieneś postępować zgodnie z żądanymi przerwami: po 3 minutach nieprzerwanego użytkowania zrób 3-minutową przerwę. Nieprzestrzeganie tej instrukcji może spowodować uszkodzenie silnika lub urządzenia.

## PRZED UŻYCIEM

Aby zapewnić bezpieczne użytkowanie, urządzenie jest wyposażone w wózek na żywność (6) i popychacz z wbudowaną osłoną kciuka (7) w celu ochrony rąk.

- Ustaw urządzenie na płaskiej i suchej powierzchni.
- Rozłóż platformę (9). Umieść popychacz (7) na wózku na żywność (6).
- Nałóż wózek na żywność (6) na składaną platformę (9).
- Przesuń wózek z jedzeniem (6) kilka razy do przodu i do tyłu, aby upewnić się, że ruch jest prawidłowy.
- Wybierz wymaganą grubość krojenia, obracając dźwignię (10): zgodnie z ruchem wskazówek zegara dla grubszych plasterków lub przeciwnie do ruchu wskazówek zegara dla cieńszych plasterków.
- Połóż jedzenie na wózku i dociśnij lekko do prowadnicy grubości (5) za pomocą popychacza (7).

## UŻYCIE

Osoba korzystająca z urządzenia powinna obsługiwać przyciski lewą ręką, a popychacz żywności tylko prawą ręką.

- Naciśnij i przytrzymaj przycisk bezpieczeństwa (3), a następnie włącznik / wyłącznik (2), aby rozpocząć.
- Poruszaj wózkiem do przodu i do tyłu, aby pokroić żywność.
- Zawsze trzymaj palce prawej ręki na popychaczu (za osłoną kciuka).
- Po zakończeniu krojenia zwolnij przycisk wł. / wył., a następnie przycisk bezpieczeństwa.

## RADY

- Aby pokroić cienkie płatki mięsa, wędliny, włóż je na 2–4 godziny do lodówki przed pokrojeniem.
- Przed krojeniem ciepłych pieczeni bez kości, wyjmij je z piekarnika na 15–20 minut.
- Urządzenie może również kroić warzywa, takie jak marchew, buraki, bataty, pasternak lub ziemniaki na cienkie plastry, aby przygotować frytki.

## CZYSZCZENIE

- **Przed czyszczeniem urządzenie musi być odłączone od zasilania.**
- Wytrzyj tylną i przednią część urządzenia ręcznikiem papierowym lub miękką ściereczką.

- Nie czyść za pomocą ściernych ściereczek lub wełny stalowej.
- Nigdy nie wkładaj do zmywarki.
- Nie zanurzaj w wodzie ani innym płynie.
- Przechowuj urządzenie tylko po całkowitym wyschnięciu.

## OCHRONA ŚRODOWISKA NATURALNEGO



Symbol  na tabliczce znamionowej urządzenia oznacza, że produktu nie wolno wyrzucać razem z innymi odpadami z gospodarstw domowych. Polskie prawo zabrania pod karą grzywny łączenia zużytego sprzętu elektrycznego i elektronicznego wraz z innymi odpadami. Dbając o pozbycie się produktu w należyty sposób, można zapobiec potencjalnym negatywnym skutkom dla środowiska naturalnego i zdrowia ludzkiego, jakie mogłyby wyniknąć z niewłaściwego postępowania z odpadami powstałymi ze zużytego sprzętu elektronicznego.

System zbierania zużytego sprzętu jest zgodny z obowiązującymi na terenie Rzeczypospolitej Polskiej normami prawnymi, (Ustawa z dnia 29 lipca 2005, Dziennik Ustaw Nr 180 poz.1494 i 1495) obowiązki wynikające z ustawy przejęta w imieniu przedsiębiorcy Organizacja Odzysku. Gospodarstwo domowe pełni istotną rolę w przyczynianiu się do ponownego użycia i odzysku, w tym recyklingu, zużytego sprzętu elektrycznego. Przestrzeganie zasad selektywnej zbiórki sprzętu ma zapewnić właściwy poziom ochrony zdrowia ludzkiego i środowiska naturalnego.

## DEKLARACJA ERP – ROZPORZĄDZENIE KOMISJI (WE) NR 1275/2008

My, TKG Sprl/Bvba, niniejszym oświadczamy, że nasz produkt spełnia wymagania Rozporządzenia Komisji Europejskiej (WE) nr 1275/2008. W prawdzie, nasz produkt nie posiada funkcji, któryby pozwalała na zminimalizowanie zużycia energii, która powinna zgodnie z Rozporządzeniem Komisji Europejskiej (WE) nr 1275/2008 wyłączyć produkt lub przetączyć go w tryb czuwania po zakończeniu głównej funkcji, ale jest to praktycznie niemożliwe, ponieważ pogorszyłoby to główną funkcję urządzenia tak mocno, iż dalsze użytkowanie produktu nie byłoby możliwe.

W związku z powyższym, w naszych instrukcjach obsługi zawsze informujemy Klienta, aby zaraz po zakończeniu zapiekania natychmiast odłączył urządzenie z prądu.

Na prośbę Klienta, instrukcja obsługi jest również dostępna w formie elektronicznej w ramach obsługi posprzedażowej (zobacz karta gwarancyjna).



## NEDERLANDS

### BELANGRIJKE VEILIGHEIDSVORSCHRIFTEN

Lees de gebruiksaanwijzing aandachtig alvorens u uw toestel gebruikt, en respecteer altijd de veiligheids- en de gebruiksvoorschriften.

**Belangrijk :** *Het toestel mag worden gebruikt door kinderen van meer dan 8 jaar oud en door personen met beperkte fysieke, sensorische of mentale capaciteiten of met een gebrek aan ervaring of kennis als ze onder toezicht staan of vooraf instructies hebben gekregen betreffende een veilig gebruik van het toestel en de risico's die ermee gepaard gaan. Kinderen mogen in geen geval met het toestel spelen. Schoonmaak en onderhoud mogen niet worden uitgevoerd door kinderen, tenzij ze 8 jaar of ouder zijn en onder toezicht staan. Laat uw toestel en zijn snoer nooit zonder toezicht en binnen het bereik van kinderen jonger dan 8 jaar of van ontoerekeningsvatbare personen wanneer het onder spanning staat of wanneer het aan het afkoelen is.*

- Controleer of uw netspanning overeenkomt met die op het apparaat.
- Verplaats het apparaat nooit door aan het snoer te trekken. Zorg ervoor dat het snoer op geen enkele manier bekneld raakt. Wikkel het snoer niet om het apparaat en buig het niet.
- Controleer het apparaat van tijd tot tijd op beschadigingen. Gebruik het apparaat nooit als het snoer of apparaat tekenen van schade vertoont. In dat geval moeten reparaties worden uitgevoerd door een bevoegde, gekwalificeerde elektricien (\*).
- Laat het apparaat nooit zonder toezicht wanneer het in gebruik is.
- Gebruik het apparaat alleen voor huishoudelijke doeleinden en op de manier die in deze instructies wordt aangegeven.
- Dit type apparaat kan niet continu functioneren, het is geen professioneel type apparaat. Het is noodzakelijk om tijdelijke



stops te maken. Raadpleeg het gedeelte "Belangrijke informatie" in deze handleiding.

- ❑ Gebruik het apparaat nooit in de buurt van hete oppervlakken of buiten en bewaar het altijd in een droge omgeving.
- ❑ Gebruik nooit accessoires die niet door de leverancier worden aanbevolen.
- ❑ Zorg ervoor dat het apparaat op een vlakke ondergrond staat voordat u het gebruikt.
- ❑ Gebruik deze snijmachine alleen voor kooktoepassingen. Snijd alleen voedsel zoals kaas, (zonder been) vlees, brood en bereidingen.
- ❑ Snijd nooit bevroren voedsel met deze snijmachine.
- ❑ Snijd nooit voedsel alleen met uw handen. Gebruik altijd de voedseldrager en de duwer.
- ❑ Raak het mes nooit aan wanneer het apparaat in gebruik is. Probeer bovendien nooit de beweging van het mes op welke manier dan ook te stoppen.
- ❑ Het is absoluut noodzakelijk om dit apparaat te allen tijde schoon te houden omdat het in direct contact komt met voedsel.
- ❑ Haal de stekker uit het stopcontact wanneer het niet in gebruik is of voordat u het schoonmaakt.
- ❑ Het mes van dit apparaat is extreem scherp, wees altijd zeer voorzichtig bij het reinigen van het apparaat.
- ❑ Dompel het apparaat om welke reden dan ook nooit onder in water of een andere vloeistof. Plaats het nooit in de vaatwasser.

(\* ) Bevoegde gekwalificeerde elektriciën: after-sales afdeling van de producent of importeur of een persoon die gekwalificeerd, goedgekeurd en bevoegd is om dit soort reparaties uit te voeren om elk gevaar te voorkomen. Indien nodig moet u het apparaat terugbrengen naar deze elektriciën.

## BELANGRIJKE INFORMATIE

Dit apparaat is niet bedoeld voor professioneel gebruik.

Volg de gevraagde pauzes: maak na 3 minuten non-stop gebruik een pauze van 3 minuten.

Het niet zorgvuldig volgen van deze instructie kan leiden tot schade aan de motor of het apparaat.

## VOOR GEBRUIK

Voor een veilig gebruik is uw apparaat uitgerust met een voedseldrager (6) en een duwer met een ingebouwde duimbescherming (7) om uw handen te beschermen.

- Plaats het apparaat op een vlakke en droge ondergrond.
- Vouw het platform (9) open. Plaats de duwer (7) op de voedseldrager (6).
- Plaats de voedseldrager (6) in de opvouwbare plaat (9).
- Beweeg de voedseldrager (6) enkele keren heen en weer om een goede beweging te garanderen.
- Selecteer de gewenste plakdikte door de hendel (10) te draaien: met de klok mee voor dikkere plakjes of tegen de klok in voor dunnere plakjes.
- Plaats het voedsel op de voedselwagen en druk het lichtjes tegen de diktegeleider (5) met behulp van de duwer (7).

## GEBRUIK

De persoon die het apparaat gebruikt, mag de knoppen alleen met de linkerhand en de voederschuiver met de rechterhand bedienen.

- Houd de veiligheidsknop (3) ingedrukt en vervolgens de aan / uit-schakelaar (2) om te starten.
- Beweeg de voedselwagen heen en weer om het voedsel te snijden.
- Houd altijd de vingers van uw rechterhand op de duwer (achter de duimbescherming).
- Laat de aan / uitknop en vervolgens de veiligheidsknop los wanneer u klaar bent.

## TIPS

- Laat het vlees 2 tot 4 uur in de koelkast afkoelen voordat u het in plakjes snijdt.
- Laat 15 tot 20 minuten uit de oven voordat u warme braadstukken zonder been snijdt.
- Het apparaat kan groenten zoals wortelen, bieten, zoet aardappelen, pastinaak of aardappelen ook in dunne plakjes snijden om chips te koken.

## **CLEANING**

- Voordat u het apparaat schoonmaakt, moet u de stekker uit het stopcontact halen.
- Veeg de achterkant en de voorkant van het apparaat schoon met een papieren handdoek of een zachte doek.
- Niet reinigen met een schuursponsje of staalwol.
- Plaats nooit in de vaatwasser.
- Niet onderdompelen in water of een andere vloeistof.
- Berg het apparaat alleen op als het volledig droog is.

## **MILIEUBESCHERMING – RICHTLIJN 2012/19/EU**

Om ons milieu en onze gezondheid te beschermen, moet afgedankte elektrische en elektronische apparatuur in overeenstemming met welbepaalde regels weggegooid worden. Dit vergt zowel de inzet van de leveranciers als van de gebruikers. Daarom mag uw apparaat, zoals op het typeplaatje of op de verpakking aangegeven door het



symbool , niet met het gewone huisvuil weggegooid worden. De gebruiker heeft het recht het toestel naar een gemeentelijk centrum van gescheiden inzameling te brengen waar het overeenkomstig de richtlijn hergebruikt, gerecycleerd of voor andere doeleinden gebruikt zal worden.

## **ERP VERKLARING - VERORDENING 1275/2008/EC**

Wij, TKG Sprl/Bvba, bevestigen hierbij dat ons product voldoet aan de vereisten van Verordening 1275/2008 / EG. Toegegeven, ons product beschikt niet over een functie om het stroomverbruik te minimaliseren, wat volgens verordening 1275/2008 / EG het product in de uitstand of de standby-modus zou moeten zetten na het beëindigen van de hoofdfunctie, maar dit is praktisch onmogelijk omdat het een compromis zou vormen de belangrijkste functie van het product zo sterk, dat het gebruik van het product niet langer mogelijk zou zijn!

Om deze reden vertellen we de klant altijd in onze handleiding om het apparaat onmiddellijk na gebruik los te koppelen.

De handleiding is op simpele aanvraag ook verkrijgbaar in elektronisch formaat bij de klantendienst (zie garantiekaart).



**SLOVENSKÝ**

## **DÔLEŽITÉ BEZPEČNOSTNÉ UPOZORNENIA**

Pred používaním zariadenia si pozorne prečítajte tieto pokyny, a vždy dodržujte bezpečnostné a prevádzkové pokyny v návode.

**Dôležité :** *Osoby (vrátane detí nad 8 rokov), ktoré nie sú schopné používať zariadenie bezpečným spôsobom kvôli fyzickým, zmyslovým alebo duševným schopnostiam alebo kvôli nedostatku skúseností alebo vedomostí, nesmú nikdy používať toto zariadenie, ak nie sú pod dohľadom osoby zodpovednej za ich bezpečnosť alebo ak predtým nedostali pokyny týkajúce sa bezpečného používania zariadenia. Na deti je potrebné dôsledne dohliadať, aby nepoužívali toto zariadenie ako hračku. Čistenie a údržbu prístroja nesmú vykonávať deti, jedine ak dosiahli 8 rokov a sú pod dozorom dospelaj osoby. Nikdy nenechávajte spotrebič jeho el. kábel bez dozoru a v dosahu detí mladších ako 8 rokov alebo nezodpovedných osôb, hlavne ak je prístroj zapojený na sieť, či sa chladí.*

- Skontrolujte, či sa napätie v elektrickej sieti zhoduje s napätím uvedeným na zariadení.
- Zariadenie nikdy nepremiestňujte ťahaním za kábel. Uistite sa, že kábel sa žiadnym spôsobom nemôže niekde zachytiť. Neomotávajte kábel okolo zariadenia ani ho neohýbajte.
- Z času na čas skontrolujte, či kábel nie je poškodený. Nikdy prístroj nepoužívajte, pokiaľ kábel alebo samotné zariadenie vykazujú akékoľvek príznaky poškodenia. Všetky opravy by mal vykonávať kompetentní, kvalifikovaný elektrikár(\*) aby sa predišlo nebezpečenstvu.
- Nikdy nenechávajte spotrebič bez dozoru, keď sa používa.
- Zariadenie používajte iba pre domáce účely a spôsobom, aký je uvedený v týchto pokynoch.
- Tento druh spotrebiča nemôže fungovať nepretržite, nie je to profesionálny typ spotrebiča. Je potrebné dodržiavať

prestávky. Prečítajte si časť „Dôležité informácie“ v tejto príručke.

- Nikdy nepoužívajte prístroj v blízkosti horúcich povrchov ani vonku a vždy ho skladujte v suchom prostredí.
- Nikdy nepoužívajte príslušenstvo, ktoré neodporúča výrobca.
- Pred použitím skontrolujte, či je spotrebič postavený na rovnom povrchu.
- Krájač potravín používajte iba na prípravu jedál. Je vhodný na krájanie syrov, mäsa (vykosteného), chleba a klobás.
- Nikdy nekrájajte pomocou krájača potravín mrazené potraviny.
- Nikdy nekrájajte jedlo rukami. Vždy používajte posúvač a sane.
- Nikdy sa nedotýkajte čepele, keď sa prístroj používa. Okrem toho sa nikdy nesnažte akýmkoľvek spôsobom zastaviť pohyb čepele.
- Je absolútne nevyhnutné, aby bol tento prístroj vždy čistý, pretože prichádza do priameho kontaktu s potravinami.
- Ak zariadenie nepoužívate alebo pred čistením, odpojte ho zo siete.
- Čepel tohto prístroja je veľmi ostrá, pri čistení prístroja buďte vždy veľmi opatrní.
- Zariadenie nikdy neponárajte do vody alebo inej tekutiny z akéhokoľvek dôvodu. Nikdy ho nedávajte do umývačky riadu.

(\*) Kompetentný kvalifikovaný elektrikár: popredajné oddelenie výrobcu alebo dovozcu alebo akákoľvek osoba, ktorá je kvalifikovaná, schválená a kompetentní vykonávať takéto opráv s cieľom predchádzania akýmkoľvek nebezpečenstvom. V každom prípade by ste mali vrátiť zariadenie takému elektrikárovi.

## DÔLEŽITÁ INFORMÁCIA

Tento prístroj nie je určený na profesionálne použitie.

Mali by ste dodržiavať požadované prestávky: po 3 minútach nepretržitého používania urobte 3-minútovú prestávku.

Nedodržanie tohto pokynu môže mať za následok poškodenie motora alebo spotrebiča.

## PRED POUŽITÍM

Na bezpečné používanie je váš spotrebič vybavený saňami na potraviny (6) a posúvačom so vstavaným chráničom palca (7) na ochranu vašich rúk.

- Spotrebič položte na rovný a suchý povrch.
- Rozložte skladaciu dosku (9). Nasuňte posúvač (7) na sane na potraviny (6).
- Vložte sane (6) do skladacej dosky (9).
- Sane (6) niekoľkokrát posúvajte dopredu a dozadu, aby ste zaistili správny pohyb.
- Otáčaním páčky (10) vyberte požadovanú hrúbku rezu: v prípade hrubších rezov v smere hodinových ručičiek alebo v prípade tenších rezov v smere hodinových ručičiek.
- Potraviny umiestnite na sane a pomocou posúvača (7) zľahka pritiačte k zadnej stene (5).

## POUŽÍVANIE

Osoba používajúca spotrebič by mala obsluhovať tlačidlá ľavou rukou a posúvač potravín iba pravou rukou.

- Na spustenie stlačte a podržte bezpečnostné tlačidlo (3) a potom vypínač (2).
- Posúvajte sane dozadu a dopredu a krájajte jedlo.
- Vždy držte prsty pravej ruky na tlačnom zariadení (za chráničom palca).
- Po dokončení uvoľnite tlačidlo zap/vyp a potom bezpečnostné tlačidlo.

## RADY

- Ak chcete plátky mäsa nakrájať na tenko, pred krájaním nechajte mäso na 2 až 4 hodiny vychladnúť v chladničke.
- Pred krájaním teplej pečienky, počkajte 15 až 20 minút po vytiahnutí z rúry.
- Prístrojom môžete tiež nakrájať zeleninu, ako mrkva, repa, petržlen alebo zemiaky, na tenké plátky pred varením.

## ČISTENIE

- **Pred čistením musí byť spotrebič odpojený od elektrickej siete.**
- Zadnú a prednú časť zariadenia utrite papierovou utierkou alebo mäkkou handričkou.
- Nečistite pomocou abrazívneho čistiaceho prostriedku alebo drôtenky.
- Nikdy neumiestňujte krájač do umývačky riadu.
- Nikdy neponárajte krájač do vody ani do inej kvapaliny.
- Spotrebič odkladajte na uskladnenie iba keď je úplne suchý.

## OCHRANA ŽIVOTNÉHO PROSTREDIA – SMERNICA 2012/19/EÚ

Kvôli ochrane nášho životného prostredia a ľudského zdravia by sa mal odpad z elektrických a elektronických zariadení likvidovať v súlade so špecifickými pravidlami so



zapojením sa dodávateľov aj používateľov. Z tohto dôvodu, ako signalizuje symbol  na štítku s menovitými údajmi alebo na obale, by ste toto zariadenie nemali vyhadzovať spolu s netriedeným komunálnym odpadom. Používateľ má právo priniesť výrobok na zberné miesto komunálneho odpadu, ktoré vykonáva recykláciu odpadu prostredníctvom opätovného použitia, recyklácie alebo použitia na iné účely v súlade so smernicou.

## ERP DEKLARÁCIA – NARIADENIE 1275/2008/EC

My, TKG Sprl / Bvba, týmto potvrdzujeme, že náš výrobok spĺňa požiadavky nariadenia 1275/2008 / ES. Aj keď náš výrobok nemá k dispozícii funkciu na minimalizáciu spotreby energie, ktorá by podľa nariadenia 1275/2008 / ES mala po dokončení hlavnej funkcie výrobok vypnúť alebo prepnúť do pohotovostného režimu, čo je však prakticky nemožné, pretože by to mohlo ohroziť hlavnú funkciu výrobku natolko, že používanie výrobku by už nebolo možné!

Z tohto dôvodu vždy informujeme zákazníka v našom návode na obsluhu, aby spotrebič ihneď po použití odpojil zo siete.

Návod na použitie je dostupný aj v elektronickej verzii, stačí si ho vyžiadať u autorizovaného servisu (pozri záručný list).



## ČEŠTINA

### DŮLEŽITÉ BEZPEČNOSTNÍ OPATŘENÍ

Před použitím spotřebiče si pečlivě přečtěte tyto pokyny a vždy dodržujte bezpečnostní a provozní pokyny.

**Důležité :** *Tento spotřebič může používat děti starší 8 let a lidé se sníženou fyzickou, smyslovou nebo duševní schopností nebo s nedostatkem zkušeností nebo znalostí, pokud jim byl dán dohled nebo pokud jde o bezpečné používání spotřebiče a rizika . Děti se s přístrojem nehrají. Čištění a údržbu uživatele nesmí dělat děti, pokud nejsou starší 8 let a jsou pod dohledem. Nikdy neopouštějte spotřebič ani jeho kabel bez dozoru a v dosahu dětí mladších 8 let nebo nezodpovědných osob, pokud jsou zapojeny do zdi nebo při ochlazování.*

- Zkontrolujte, zda napětí v elektrické síti shoduje s napětím uvedeným na zařízení.
- Zařízení nikdy nepřemísťujte taháním za kabel. Ujistěte se, že kabel se žádným způsobem nemůže někde zachytit. Neomotávejte kabel kolem zařízení ani jej neohýbejte.
- Čas od času zkontrolujte, zda kabel není poškozen. Nikdy přístroj nepoužívejte, pokud kabel nebo samotné zařízení vykazují jakékoliv příznaky poškození. Veškeré opravy by měl provádět kompetentní, kvalifikovaný elektrikář (\*) aby se předešlo nebezpečí.
- Nikdy nenechávejte spotřebič bez dozoru, když se používá.
- Zařízení používejte pouze pro domácí účely a způsobem, jaký je uveden v těchto pokynech.
- Tento druh spotřebiče nemůže fungovat nepřetržitě, není to profesionální typ spotřebiče. Je třeba dodržovat přestávky. Přečtěte si část "Důležité informace" v této příručce.
- Nikdy nepoužívejte přístroj v blízkosti horkých povrchů ani venku a vždy jej skladujte v suchém prostředí.
- Nikdy nepoužívejte příslušenství, které nedoporučuje výrobce.



- Před použitím zkontrolujte, zda je spotřebič postaven na rovném povrchu.
- Kráječ potravin používejte pouze k přípravě jídel. Je vhodný na krájení sýrů, masa (vykostěného), chleba a klobás.
- Nikdy nekrájejte pomocí kráječe potravin mražené potraviny.
- Nikdy nekrájejte jídlo rukama. Vždy používejte posuvník a saně.
- Nikdy se nedotýkejte čepele, když se přístroj používá. Kromě toho se nikdy nesnažte jakýmkoli způsobem zastavit pohyb čepele.
- Je naprosto nezbytné, aby byl tento přístroj vždy čistý, protože přichází do přímého kontaktu s potravinami.
- Pokud zařízení nepoužíváte nebo před čištěním, odpojte jej ze sítě.
- Čepel tohoto přístroje je velmi ostrá, při čištění přístroje buďte vždy velmi opatrní.
- Zařízení nikdy neponořujte do vody nebo jiné tekutiny z jakéhokoliv důvodu. Nikdy ho nedávejte do myčky.

(\* ) Kompetentní kvalifikovaný elektrikář: prodejně oddělení výrobce nebo dovozce nebo jakákoli osoba, která je kvalifikovaná, schválena a kompetentní provádět takové opravy s cílem předcházení jakýmkoli nebezpečím. V každém případě byste měli vrátit zařízení takovému elektrikáři.

## DŮLEŽITÁ INFORMACE

Tento přístroj není určen pro profesionální použití.

Měli byste dodržovat požadované přestávky: po 3 minutách nepřetržitého používání udělejte 3minutovou přestávku.

Nedodržení tohoto pokynu může mít za následek poškození motoru nebo spotřebiče.

## PŘED POUŽITÍM

Pro bezpečné používání je váš spotřebič vybaven saněmi na potraviny (6) a šoupátkem s vestavěným chráničem palce (7) na ochranu vašich rukou.

- Spotřebič umístěte na rovný a suchý povrch.
- Rozložte skládací desku (9). Nasuňte šoupátko (7) na saně na potraviny (6).
- Vložte saně (6) do skládací desky (9).
- Saně (6) několikrát posunujte dopředu a dozadu, abyste zajistili správný pohyb.
- Otáčením páčky (10) vyberte požadovanou tloušťku řezu: v případě hrubších řezů ve směru hodinových ručiček nebo v případě tenčích řezů ve směru hodinových ručiček.
- Potraviny umístěte na saně a pomocí posuvníku (7) lehce přitlačte k zadní stěně (5).

## POUŽITÍ

Osoba používající spotřebič by měla obsluhovat tlačítka levou rukou a posuvník potravin pouze pravou rukou.

- Pro spuštění stiskněte a podržte bezpečnostní tlačítko (3) a potom vypínač (2).
- Posunujte saně dozadu a dopředu a krájejte jídlo.
- Vždy držte prsty pravé ruky na tlačném zařízení (za chráničem palce).
- Po dokončení uvolněte tlačítko zap/vyp a poté bezpečnostní tlačítko.

## RADY

- Pro plátky masa nakrájete na tenko, před krájením nechte maso na 2 až 4 hodiny vychladnout v chladničce.
- Před krájením teplé játra, počkejte 15 až 20 minut po vytažení z trouby.
- Přístrojem můžete také nakrájet zeleninu, jako mrkev, řepa, petržel nebo brambory, na tenké plátky před vařením.

## ČIŠTĚNÍ

- **Před čištěním musí být spotřebič odpojen od elektrické sítě.**
- Zadní a přední část zařízení otřete papírovou utěrkou nebo měkkým hadříkem.
- Nečistěte pomocí abrazivního čisticího prostředku nebo drátěnky.
- Nikdy neumísťujte kráječ do myčky.
- Nikdy neponořujte kráječ do vody ani do jiné kapaliny.
- Spotřebič odkládejte na uskladnění pouze když je úplně suchý.

## OCHRANA ŽIVOTNÍHO PROSTŘEDÍ – SMĚRNICE 2012/19/EU

Kvůli ochraně našeho životního prostředí a lidského zdraví by se měl odpad z elektrických a elektronických zařízení likvidovat v souladu se specifickými pravidly se zapojením se dodavatelů i uživatelů. Z tohoto důvodu, jak signalizuje symbol  na štítku s jmenovitými údaji nebo na obalu, byste toto zařízení neměli vyhazovat spolu s netříděným komunálním odpadem. Uživatel má právo přinést výrobek na sběrné místo komunálního odpadu, které provádí recyklaci odpadu prostřednictvím opětovného použití, recyklace nebo použití k jiným účelům v souladu se směrnicí.









## ERP DEKLARACE – NAŘÍZENÍ 1275/2008 / EC

My, TKG Sprl / Bvba, tímto potvrzujeme, že náš výrobek splňuje požadavky nařízení 1275/2008 / ES. I když náš výrobek nemá k dispozici funkci na minimalizaci spotřeby energie, která by podle nařízení 1275/2008 / ES měla po dokončení hlavní funkce výrobek vypnout nebo přepnout do pohotovostního režimu, což je však prakticky nemožné, protože by to mohlo ohrozit hlavní funkci výrobku natolik, že používání výrobku by již nebylo možné!

Z tohoto důvodu vždy informujeme zákazníka v našem návodu k obsluze, aby spotřebič ihned po použití odpojil ze sítě.

Návod k použití je dostupný iv elektronické verzi, stačí si ho vyžádat u autorizovaného servisu (viz záruční list).

## TKG AS 1004

 EN	ENGLISH	4
 DE	DEUTSCH	8
 FR	FRANCAIS	12
 SP	ESPAÑOL	16
 PL	POLSKI	20
 NL	NEDERLANDS	24
 SK	SLOVENSKÝ	2828
 CZ	ČEŠTINA	32