

livington

# PRIME Ultimate

Gebrauchsanleitung.....	08
Instructions for Use .....	12
Mode d'emploi.....	16
Manuale di utilizzazione .....	20
Gebruiksaanwijzing .....	24
Használati utasítás .....	28
Návod k použití .....	32
Návod na použitie .....	36
Instrucțiuni de utilizare .....	40
Instrukcja obsługi.....	44
Kullanım kılavuzu .....	48
Instrucciones de uso.....	52

AS SEEN ON  
**TV**  
ORIGINAL





**DE:** LESEN SIE DIE GESAMTE GEBRAUCHSANWEISUNG, BEVOR SIE MIT DEM AUFBAU BEGINNEN UND DAS GERÄT IN BETRIEB NEHMEN.

**EN:** PLEASE READ THIS MANUAL THOROUGHLY PRIOR TO USE AND KEEP IT FOR FUTURE REFERENCE

**FR:** VEUILLEZ LIRE ATTENTIVEMENT CE MODE D'EMPLOI AVANT D'UTILISER L'APPAREIL ET LE CONSERVER POUR LE CONSULTER ULTÉRIEUREMENT

**IT:** SI PREGA DI LEGGERE ATTENTAMENTE QUESTE ISTRUZIONI PER L'USO PRIMA DI UTILIZZARE L'APPARECCHIO E DI CONSERVARLE IN UN LUOGO SICURO PER POTERLE SEMPRE REPERIRE IN UN SECONDO MOMENTO

**NL:** DEZE HANDLEIDING VÓÓR GEBRUIK ZORGVULDIG DOORLEZEN EN BEWAREN OM OOK LATER NOG IETS OP TE KUNNEN ZOEKEN

**HU:** KÉRJÜK, HOGY A KÉSZÜLÉK HASZNÁLATA ELŐTT OLVASSA EL FIGYELMESEN A JELEN HASZNÁLATI UTASÍTÁST ÉS ŐRIZZE MEG KÉSŐBBI FELHASZNÁLÁSRA

**SK:** PRED POUŽÍM SI POZORNE PREČÍTAJTE TENTO NÁVOD A USCHOVAJTE HO K NAHLIADNUTIU

**CZ:** TENTO NÁVOD K POUŽITÍ SI PŘED POUŽITÍM PEČLIVĚ PROSTUDUJTE A ULOŽTE SI JEJ K POZDĚJŠÍMU NAHLÉDNUTÍ

**RO:** VĂ RUGĂM CA ÎNAINTE DE UTILIZARE SĂ CITIȚI ACESTE INSTRUCȚIUNI ȘI SĂ LE PĂSTRAȚI PENTRU CONSULTARE ULTERIOARĂ

**TR:** LÜTFEN KULLANMADAN ÖNCE BU KILAVUZU DİKKATLİCE OKUYUN VE DAHA SONRA BAŞVURMAK İÇİN SAKLAYIN

**ESP:** ANTES DE UTILIZAR EL APARATO LEER ATENTAMENTE ESTAS INSTRUCCIONES DE USO Y GUARDARLAS PARA FUTURAS CONSULTAS.

**PL:** PRZED PRZYSTĄPIENIEM DO UŻYTKOWANIA PRODUKTU UWAGAŻNIE PRZECZYTAJ NINIEJSZĄ INSTRUKCJĘ I PRZECHOWAJ JĄ DO PÓŹNIEJSZEGO WYKORZYSTANIA

## Bezeichnung der Produktteile und schematische Darstellung

Description of product parts and diagrammatical presentation | Désignation des pièces et illustration schématique | Denominazione delle parti del prodotto e rappresentazione schematica | Namen van de onderdelen en schematekening | A termék részegységeinek leírása és vázlatos ábrázolása | Označenie častí produktu a schematické znázornenie | Názvy dílů výrobku a schématické zobrazení | Denumirea pieselor produsului și reprezentarea schematică | Ürün parçalarının açıklaması ve şematik görünüm | Denominación de los componentes y representación gráfica | Opis części i widok schematyczny

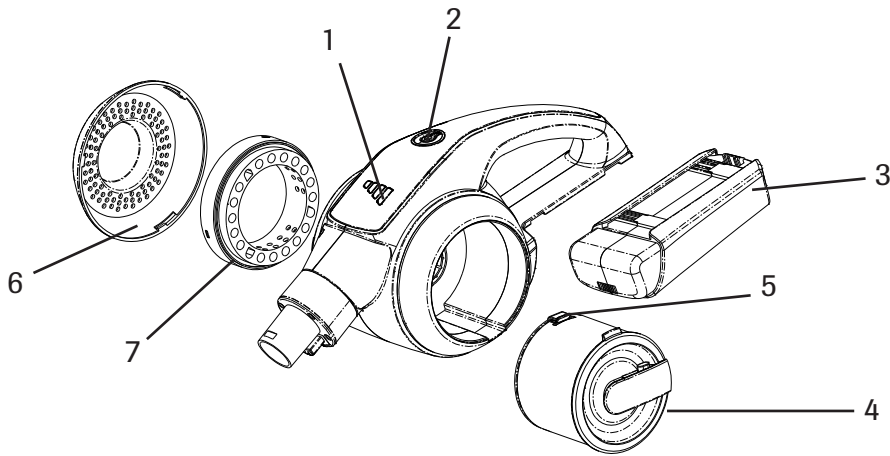

### DE

1. LED-ANZEIGE
2. EIN-/AUSTASTE
3. AKKU
4. STAUBFANGBEHÄLTER
5. ENTRIEGLER
6. LUFTFILTERABDECKUNG
7. ABLUFTFILTER

### IT

1. INDICATORE A LED
2. TASTO ON/OFF
3. BATTERIA
4. SERBATOIO DI RACCOGLIMENTO DELLA POLVERE
5. SBLOCCO
6. COPERCHIO DEL FILTRO DELL'ARIA
7. FILTRO DI SCARICO

### SK

1. LED-DISPLEJ
2. TLAČIDLO ZAP/VYP
3. BATÉRIA
4. NÁDOBA NA ZACHYTÁVANIE PRACHU
5. BLOKOVAČ
6. KRYT VZDUCHOVÉHO FILTRA
7. VÝSTUPNÝ FILTER

### TR

1. LED GÖSTERGESİ
2. AÇMA KAPAMA TUŞU
3. AKÜ
4. TOZ SAKLAMA KABI
5. KİLİT AÇICI
6. HAVA FİLTRESİ KAPAĞI
7. HAVA ÇIKIŞI FİLTRESİ

### EN

1. LED-DISPLAY
2. ON/OFF BUTTONS
3. RECHARGEABLE BATTERY
4. DUST COLLECTION CONTAINER
5. LOCKING MECHANISM
6. AIR FILTER COVER
7. EXHAUST AIR FILTER

### NL

1. LED-INDICATIELAMPJE
2. AN/UIT-KNOP
3. ACCU
4. STOFRESERVOIR
5. ONTGRENDELING
6. LUCHTFILTERAFDEKKING
7. UITLAATFILTER

### CZ

1. KONTROLKA LED
2. TLAČÍTKO ZAP/VYP
3. AKUMULÁTOR
4. NÁDOBA K ZÁCHYTU PRACHU
5. ODBLOKOVACÍ PRVEK
6. KRYT VZDUCHOVÉHO FILTRU
7. VÝSTUPNÍ FILTR

### ESP

1. ILOTO LED
2. BOTÓN ENCENDER/APAGAR
3. BATERÍA
4. RECIPIENTE COLECTOR DE POLVO
5. BOTÓN DESBLOQUEO
6. TAPA FILTRO DE POLVO
7. FILTROS DE ESCAPE

### FR

1. LAMPES A LED
2. BOUTON MARCHÉ / ARRÊT
3. ACCU
4. BAC A POUSSIÈRE
5. DÉVERROUILLAGE
6. RECOUVREMENT DU FILTRE A AIR
7. FILTRES DE SORTIE D'AIR

### HU

1. LED-KIJELZŐ
2. BE-/KIKAPCSOLÓ
3. AKKU
4. PORTÁROLÓ
5. NYITÓ RETESZ
6. LÉGSZŰRŐ FEDÉL
7. KIMENETI LEVEGŐSZŰRŐ

### RO

1. AFIȘAJ LED
2. BUTON PORNIRE/OPRIRE
3. ACUMULATOR
4. REZERVOR DE PRAF
5. DESCHIZĂTOR
6. CAPAC DE FILTRU AER
7. FILTRU DE EVACUARE

### PL

1. WSKAŹNIK DIODOWY
2. WŁĄCZNIK/WYŁĄCZNIK
3. AKUMULATOR
4. ZBIORNIK NA NIECZYSTOŚCI
5. ELEMENT ZWALNIAJĄCY
6. OSŁONA FILTRA POWIETRZA
7. FILTR WYLOTOWY

## Zubehör und schematische Darstellung

Accessories and diagrammatical presentation | Accessoires et illustration schématique | Accessori e rappresentazione schematica | Accessori e rappresentazione schematica | Toebehoren en schematekening | Tartozékok vázlatos ábrázolása | Označenie častí produktu a schématické znázomenie | Příslušenství a schématické zobrazení | Accesorii și diagrama schematică | Aksesuar ve şematik görünüm | Accesorios y representación gráfica | Akcesoria i widok schematyczny

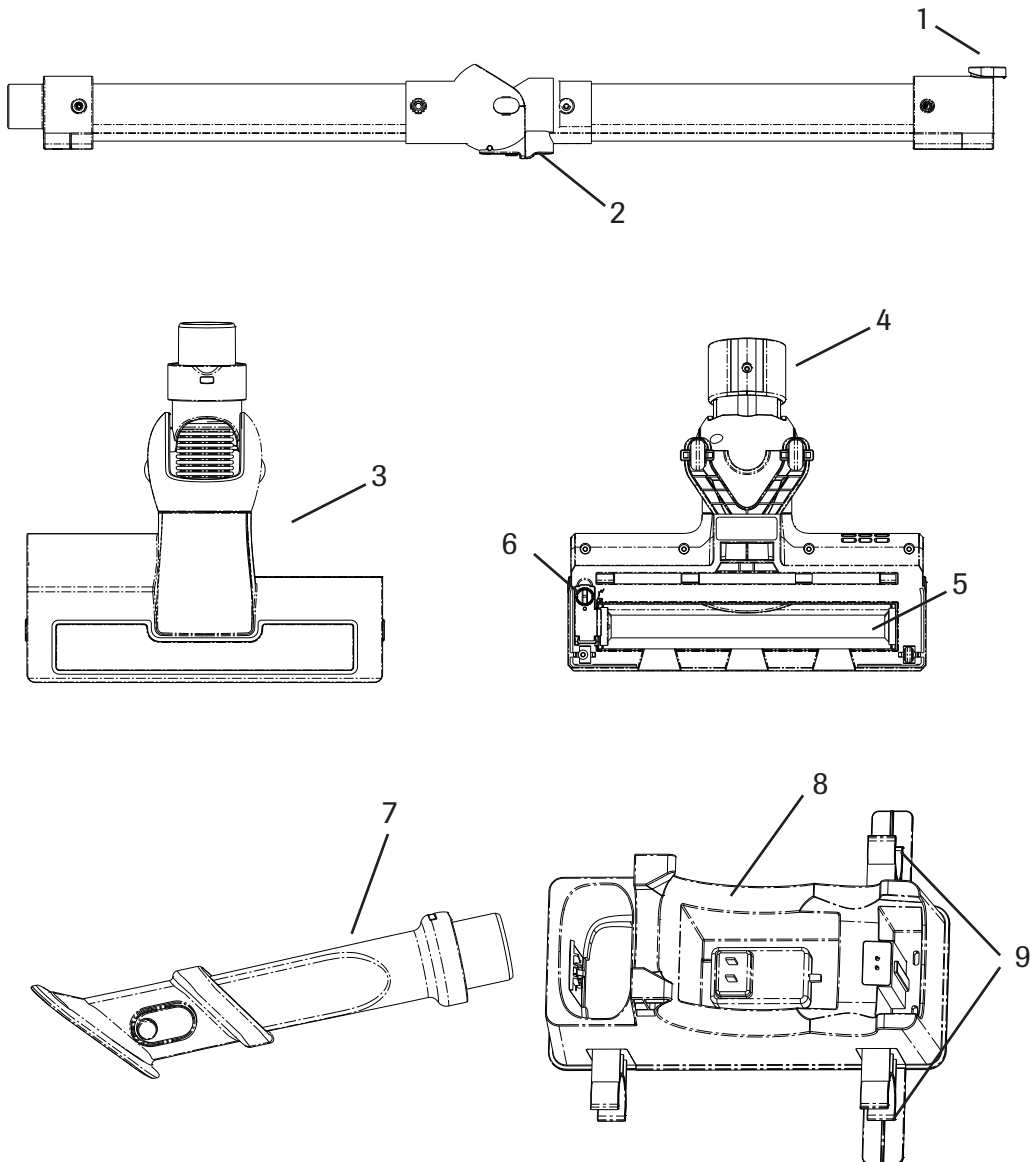

**DE**

1. BÜRSTENVERRIEGELUNG
2. KNICKGELENK
3. TURBOBÜRSTE
4. STROMZUFUHR TURBOBÜRSTE
5. ROLLBÜRSTE
6. ROLLBÜRSTENENTRIEGLER
7. 3-IN-1-KOMBIBÜRSTE
8. WANDHALTERUNG  
INKL. LADESTATION
9. SAUGROHR-HALTERUNG

**EN**

1. INTERCONNECTING BRUSHES
2. ARTICULATED CONNECTIONS
3. TURBO BRUSH
4. POWER SUPPLY TURBO BRUSH
5. ROLLER BRUSH
6. ROLLER BRUSH LOCKING  
MECHANISM
7. 3-IN-1- COMBINATION BRUSH
8. WALL MOUNT INCL. CHARGING  
STATION
9. SUCTION TUBE HOLDER

**FR**

1. VERROUILLAGE DES BROSSES
2. ARTICULATION
3. BROSSSE TURBO
4. ALIMENTATION BROSSSE TURBO
5. BROSSSE A ROULETTES
6. DÉVERROUILLAGE BROSSSE A  
ROULETTES
7. BROSSSE COMBINÉE 3 EN 1
8. FIXATION MURALE INCL. STATION  
DE CHARGE
9. SUPPORT POUR TUBE D'ASPIRATION

**IT**

1. DISPOSITIVO DI BLOCCO DELLA  
SPAZZOLA
2. ARTICOLAZIONE A SNODO
3. TURBOSPAZZOLA
4. TURBO SPAZZOLA ALIMENTAZIONE
5. SPAZZOLA ROTANTE
6. DISPOSITIVO DI SBLOCCO DELLA  
SPAZZOLA ROTANTE
7. SPAZZOLA COMBI 3-IN-1
8. MONTAGGIO A PARETE INCL.  
STAZIONE DI RICARICA
9. SUPPORTO DEL TUBO DI  
ASPIRAZIONE

**NL**

1. BORSTELVERGRENDLING
2. KNICKGEWRIGHT
3. TURBOBORSTEL
4. VOEDING TURBOBORSTEL
5. ROLBORSTEL
6. ROLBORSTELONTGRENDLING
7. 3-IN-1-COMBIBORSTEL
8. WANDMONTAGE INCL.  
LAADSTATION
9. ZUIGBUISHOUDER

**HU**

1. KEFE ZÁRÓRETESZ
2. BEPATINTHATÓ CSUKLÓS  
CSATLAKOZÓ
3. TURBÓ KEFE
4. TÁPELLÁTÁS TURBO KEFE
5. KÖRKEFE
6. KÖRKEFE NYITÓ RETESZ
7. 3-AZ-1-BEN TÖBB FUNKCIÓS KEFE
8. FALI TARTÓ HOZZÁ: TÖLTŐÁLLOMÁS
9. SZÍVÓCSÓ TARTÓ

**SK**

1. LED-DISPLEJ
2. TLAČIDLO ZAP/VYP
3. BATÉRIA
4. PRÍVOD EL. PRÚDU TURBO KEFY
5. BLOKOVÁČ
6. BLOKOVANIE SACEJ TRUBICE
7. KRYT VZDUCHOVÉHO FILTRA
8. DRŽIAK NA STENU VRÁTANE  
NABÍJACEJ STANICE
9. DRŽIAK SACEJ TRUBICE

**CZ**

1. BLOKOVÁNÍ KARTÁČŮ
2. OHEBNÝ KLOUB
3. TURBOKARTÁČ
4. NÁPÁJENÍ KARTÁČ TURBO
5. OTÁČIVÝ KARTÁČ
6. PRVEK K ODBLOKOVÁNÍ OTÁČIVÉHO  
KARTÁČE
7. KOMBINOVANÝ KARTÁČ 3 V 1
8. MONTÁŽ NA STĚNU VČETNĚ.  
Nabíjecí stanice
9. DRŽÁK VYSÁVACÍ TRUBICE

**RO**

1. ÎNCHIZĂTOR PERIE
2. ARTICULAȚIE FLEXIBILĂ
3. PERIE TURBO
4. ALIMENTARE CURENT PENTRU  
PERIE TURBO
5. PERIE CU ROLE
6. ÎNCHIZĂTOR PERIE CU ROLE
7. PERIE COMBI 3-ÎN-1
8. SUPORT DE PERETE INCL. STAȚIE DE  
ÎNCĂRCARE
9. SUPORT TUB ASPIRARE

**TR**

1. FIRÇA KİLİDİ
2. BÜKÜLEBİLİR EKLEM
3. TURBO FIRÇA
4. GÜÇ KAYNAKLI TURBO FIRÇA
5. DÖNER FIRÇA
6. DÖNER FIRÇA KİLİT AÇICI
7. 3'Ü 1 ARADA ÇOK FONKSİYONLU  
FIRÇA
8. DUVARA MONTAJ DAHİL ŞARJ  
İSTASYONU
9. EMME BORUSU TUTUCUSU

**ESP**

1. BLOQUEO CEPILLOS
2. ARTICULACIÓN
3. TURBO-CEPILLO
4. CEPILLO TURBO DE SUMINISTRO DE  
ENERGÍA
5. CEPILLO GIRATORIO
6. BOTÓN DESBLOQUEO CEPILLO  
GIRATORIO
7. CEPILLO COMBINADO 3 EN 1
8. SOPORTE DE PARED INCL. ESTACIÓN  
DE CARGA
9. SOPORTE DEL TUBO DE ASPIRACIÓN

**PL**

1. BLOKADA SZCZOTKI
2. PRZEGUB
3. TURBOSZCZOTKA
4. ZASILANIE TURBOSZCZOTKI
5. SZCZOTKA Z ROLKĄ
6. ELEMENT ZWALNIAJĄCY SZCZOTKĘ  
Z ROLKĄ
7. SZCZOTKA 3-IN-1
8. UCHWYT ŚCIENNY Z STACJĄ  
ŁADUJĄCĄ
9. UCHWYT RURY ŚSAĘJ





Abbildung 1 | Illustration 1 | Figure 1 | Figura 1 | Afbeelding 1 | 1. ábra |  
Obrázek 1 | Obrázok 1 | Figura 1 | Rys. 1 | Resim 1 |



Abbildung 2 | Illustration 2 | Figure 2 | Figura 2 | Afbeelding 2 | 2.  
ábra | Obrázek 2 | Obrázok 2 | Figura 2 | Rys. 2 | Resim 2 |

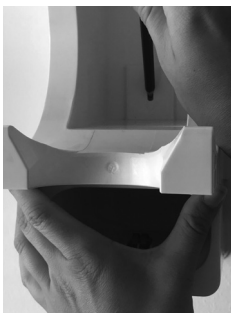
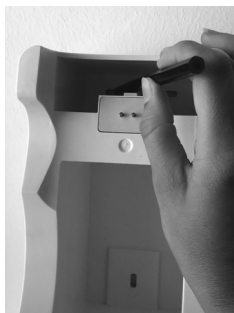

Abbildung 3 | Illustration 3 | Figure 3 |  
Figura 3 | Afbeelding 3 | 3. ábra | Obrázek 3  
| Obrázok 3 | Figura 3 | Rys. 3 | Resim 3 |

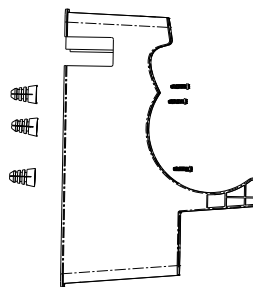

Abbildung 4 | Illustration 4 | Figure 4 |  
Figura 4 | Afbeelding 4 | 4. ábra | Obrázek 4  
| Obrázok 4 | Figura 4 | Rys. 4 | Resim 4 |

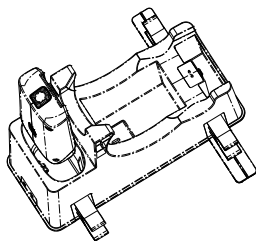

Abbildung 5 | Illustration 5 | Figure 5 |  
Figura 5 | Afbeelding 5 | 5. ábra | Obrázek 5  
| Obrázok 5 | Figura 5 | Rys. 5 | Resim 5 |

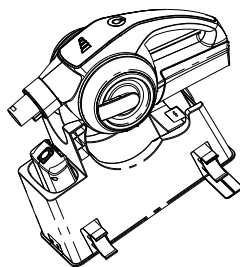

Abbildung 6 | Illustration 6 | Figure 6 |  
Figura 6 | Afbeelding 6 | 6. ábra | Obrázek 6  
| Obrázok 6 | Figura 6 | Rys. 6 | Resim 6 |

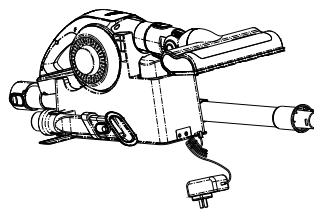

Abbildung 7 | Illustration 7 | Figure 7 |  
Figura 7 | Afbeelding 7 | 7. ábra | Obrázek 7  
| Obrázok 7 | Figura 7 | Rys. 7 | Resim 7 |

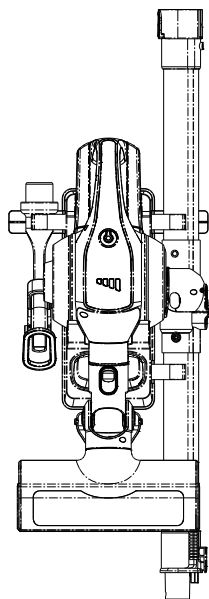

Abbildung 8 | Illustration 8 | Figure 8 |  
Figura 8 | Afbeelding 8 | 8. ábra | Obrázek 8  
| Obrázok 8 | Figura 8 | Rys. 8 | Resim 8 |

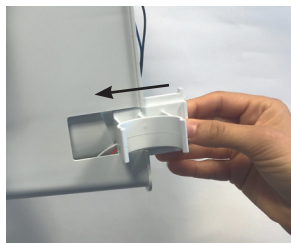

Abbildung 9 | Illustration 9 | Figure 9 |  
Figura 9 | Afbeelding 9 | 9. ábra | Obrázek 9  
| Obrázok 9 | Figura 9 | Rys. 9 | Resim 9 |

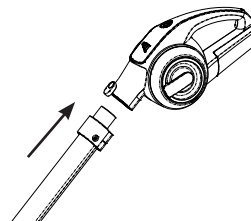

Abbildung 10 | Illustration 10 | Figure 10 |  
Figura 10 | Afbeelding 10 | 10. ábra |  
Obrázek 10 | Obrázok 10 | Figura 10 |  
Rys. 10 | Resim 10 |

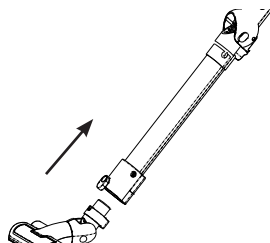

Abbildung 11 | Illustration 11 | Figure 11  
 | Figura 11 | Afbeelding 11 | 11. ábra |  
 Obrázek 11 | Obrazok 11 | Figura 11 |  
 Rys. 11 | Resim 11 |

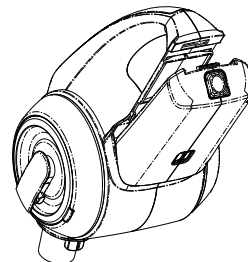

Abbildung 12 | Illustration 12 | Figure 12  
 | Figura 12 | Afbeelding 12 | 12. ábra |  
 Obrázek 12 | Obrazok 12 | Figura 12 |  
 Rys. 12 | Resim 12 |

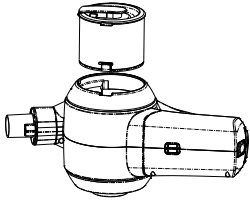

Abbildung 13 | Illustration 13 | Figure 13  
 | Figura 13 | Afbeelding 13 | 13. ábra |  
 Obrázek 13 | Obrazok 13 | Figura 13 |  
 Rys. 13 | Resim 13 |

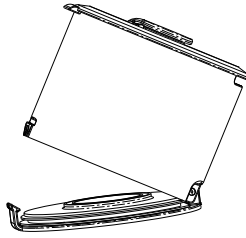

Abbildung 14 | Illustration 14 | Figure 14  
 | Figura 14 | Afbeelding 14 | 14. ábra |  
 Obrázek 14 | Obrazok 14 | Figura 14 |  
 Rys. 14 | Resim 14 |

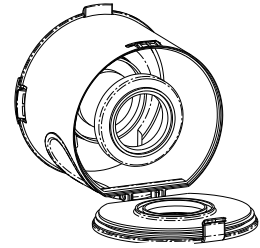

Abbildung 15 | Illustration 15 | Figure 15  
 | Figura 15 | Afbeelding 15 | 15. ábra |  
 Obrázek 15 | Obrazok 15 | Figura 15 |  
 Rys. 15 | Resim 15 |

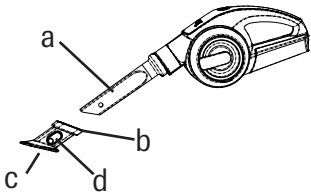

Abbildung 16 | Illustration 16 | Figure 16  
 | Figura 16 | Afbeelding 16 | 16. ábra |  
 Obrázek 16 | Obrazok 16 | Figura 16 |  
 Rys. 16 | Resim 16 |

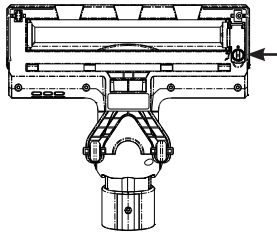

Abbildung 17 | Illustration 17 | Figure 17  
 | Figura 17 | Afbeelding 17 | 17. ábra |  
 Obrázek 17 | Obrazok 17 | Figura 17 |  
 Rys. 17 | Resim 17 |

## SICHERHEITSHINWEISE

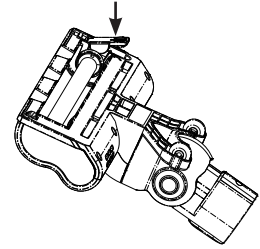
- I. Bitte diese Anleitung vor Gebrauch genau durchlesen.
- II. Bitte beachten Sie diese Anleitung genau, eine unsachgemäße Handhabung kann zu Verletzungen führen und das Gerät beschädigen.

### Warnhinweis:

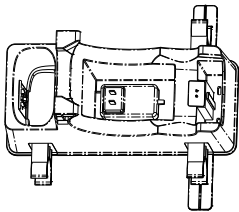
Kleinteile in dieser Box dürfen nicht als Spielzeug verwendet werden, Kunststoffbeutel stets von Babys und Kindern fernhalten – Erstickungsgefahr.

### III. Stromversorgung:

1. Dieses Gerät arbeitet mit 100 - 240 V Wechselstrom.
2. Bitte keine andere Anschlussleistung für dieses Gerät verwenden.
3. Erweist sich das Stromkabel oder der Stecker als beschädigt, bitte dieses Produkt nicht mehr verwenden. Wenden Sie sich zum Austauschen des Stromkabels an unseren Kundendienst; den Stecker festhalten, das Stromkabel nicht verdrehen.
4. Bitte beim Abstecken des Kabels auf trockene Hände achten, sonst könnte es zu einem Stromschlag kommen; sollten Sie dieses Gerät über längere Zeit nicht verwenden, am Hauptschalter ausschalten, Kabel abstecken. Bitte keine andere Anschlussleistung für das Gerät verwenden.

### IV. Akku:

1. Zum Laden kein anderes Ladegerät verwenden, sonst könnte das Gerät beschädigt werden.
2. Bitte das Ladegerät nach vollem Aufladen herausziehen, um eine verkürzte Lebensdauer des Akkus und Leistungsabfall zu vermeiden.
3. Den Akku keinesfalls auseinandernehmen; keinesfalls ins Feuer werfen, Explosionsgefahr.
4. Die Pole nicht kurzschließen oder vertauschen; das Gehäuse nicht öffnen; den Akku an keinem feuchten oder heißen Ort lagern.
5. Keinesfalls Benzol, Essigsäure und andere Lösungsmittel zum Reinigen des Akkus verwenden; bei abnormer Temperatur oder Leckage sofort außer Betrieb nehmen; nicht auf den Akku drücken oder schlagen, sonst könnte er heiß werden und Feuer fangen.

### V. Einsatzbereiche:

Dieses Produkt ist nur zum Hausgebrauch geeignet und darf nicht im Freien oder gewerblich eingesetzt werden; nicht zulässig ist die Verwendung an Bekleidung, Fingern, Kopf oder Haar. Es handelt sich um ein elektronisches Gerät; um Störungen des Geräts zu vermeiden, das Gerät nicht Regen, Wasser oder



Feuchtigkeit aussetzen (z.B. Badezimmer, Waschküche usw.).

**Keinesfalls Flüssigkeiten einsaugen.** Das Gerät nicht in potentiell gefährlicher Umgebung verwenden, z.B. nahe Gasanlagen, Öltanks, Chemikalien und sonstigen entzündlichen und explosiven Stoffen; dieses Gerät nicht zum Aufnehmen von Asche, brennenden Zigaretten oder Zündhölzern verwenden – Feuergefahr. Dieses Produkt nicht zum Beseitigen entzündlicher oder flüchtiger Flüssigkeiten wie Benzin, Kerosin, Farblacken, Reiniger, Alkohol, Parfum, Teppich-, Bodenreiniger, usw. verwenden. Dieses Produkt nicht zum Beseitigen von Farbpulver oder Toner im Laserdrucker oder Kopiergerät verwenden, um Feuer oder Explosion zu vermeiden.

## VI. Sonstiges:

Dieses Gerät kann von Kindern ab 8 Jahren und darüber, sowie von Personen mit verringerten physischen, sensorischen oder mentalen Fähigkeiten oder Mangel an Erfahrung und Wissen benutzt werden, wenn sie beaufsichtigt oder bezüglich des sicheren Gebrauchs des Gerätes unterwiesen wurden und die daraus resultierenden Gefahren verstehen. Kinder dürfen nicht mit dem Gerät spielen. Reinigung und Benutzerwartung dürfen nicht von Kindern ohne Beaufsichtigung durchgeführt werden.

## GEBRAUCHSANLEITUNG

### Befestigung der Ladestation:

Sollten Sie die Ladestation nicht an der Wand befestigen wollen, können Sie die Ladestation selbstverständlich auch einfach am Boden platzieren.

1. Ladestation an die gewünschte Stelle der Wand halten und mit einem Bleistift die Bohrlöcher markieren (Abb. 1). Mit einem elektrischen Bohrer mit 6-mm-Einsatz drei Löcher bohren.
2. Die für Ihre Wand passenden Dübeln (nicht im Lieferumfang enthalten) in die Montagelöcher einschlagen und die Ladestation mit Schrauben an der Wand befestigen (Abb. 2).
3. Die Halterungen für die Rohre bzw. Bürsten wie in Abb. 7 dargestellt in die dafür vorgesehene Aussparung schieben. Dabei darauf achten, dass die beiden längeren Halterungen oben befestigt werden.
4. Setzen Sie den Ersatz-Akku (nicht im Lieferumfang enthalten) in die Ladestation für den Ersatz-Akku ein (Abb. 3).
5. Das Handgerät in die Ladestation stecken und den Akku mit den Kontakten in der Ladestation zusammenführen (Abb. 4).
6. Den Stecker des Adapters einsetzen wie in (Abb. 5) gezeigt.

**1. Ladestation anschließen:** Ladestation an das Stromnetz anstecken

**2. Ladestation:** Ersatz-Akku (nicht im Lieferumfang enthalten) und Handgerät in die Ladestation stecken – siehe Abb. 5; die rote Ladeanzeige beginnt zu blinken. Ist der Akku im Staubsauger voll aufgeladen, beginnt sich der Ersatz-Akku aufzuladen und das rote Lämpchen an der Ladestelle beginnt zu blinken. Ist die Ladeanzeige nach 5 Stunden grün, bedeutet das, dass beide Akkus voll aufgeladen sind.

### Vorsichtsmaßnahmen bei Gebrauch

- Bitte vor dem fünfständigen Laden den Staubsauger zweimal gebrauchen, Ziel: volle Aktivierung der Akkuaktivität.
- Sinkt die Akkuspannung ab, blinkt das erste der vier LEDs und weist darauf hin, dass der Akku bald aufgeladen werden muss.
- Wird das Gerät längere Zeit nicht verwendet, sinkt die Akkuleistung; bitte alle sechs Monate ein- oder

zweimal aufladen.

**3. Rohr anschließen:** Das Aluminiumrohr in das Gerät einschieben (Abb. 8), dabei die zwei Stifte entsprechend den beiden Löchern am Gerät halten, dann das Aluminiumrohr damit fest sichern.

**4. Bürste anschließen:** Bürste in das Rohr stecken (Abb. 9); dabei die zwei Stifte entsprechend den beiden Löchern im Rohr halten, dann die Bürste damit fest sichern.

**5. LED-Anzeige:** EIN-/AUS-TASTE zum Einschalten des Saugers betätigen, das Gerät beginnt zu saugen, die vier blauen LEDs leuchten auf; nach 7 bis 8 Minuten erlischt die erste blaue LED aus, nach 13 bis 14 Minuten die zweite und nach 17 bis 18 Minuten das dritte und vierte. Den Filter nach jedem Gebrauch reinigen. Dann den Sauger neu starten, damit er wieder richtig läuft.

#### **6. Reinigen des Staubfangbehälters inkl. HEPA-Filter:**

Den Staubsauger zu einem Abfalleimer bringen, danach den Staubfangbehälter am Griff herausziehen (Abb. 11) und den Staub entleeren, Schale reinigen und sofort wieder am Gerät anbringen; Klickgeräusche zeigen an, dass die Schale wieder eingerastet ist (Abb. 12-13). Im Uhrzeigersinn drehen, um den HEPA-Filter abzunehmen und zu reinigen, danach im Uhrzeigersinn wieder einsetzen.

#### **7. 3-in-1-Kombibürste:**

Dieses Gerät ist mit einer 3-in-1-Kombibürste ausgestattet, dazu gehört die Fugendüse (a), der Bürstenaufsatz (b) und die Möbelbürste (c) - siehe (Abb. 14). Den Entriegler (d) betätigen, um den Bürstenkopf abzunehmen; die Düse lässt sich dann zum Reinigen von Ritzen verwenden; der Bürstenaufsatz lässt sich zB. für Computertastaturen verwenden und die Rückseite kann als Möbelbürste verwendet werden.

#### **8. Knickgelenk:**

Um das Knickgelenk zu entriegeln (s. Darstellung Seite 4), kurz auf den Entriegler drücken und das Rohr leicht nach vorne knicken. Sperre ist gelöst. Nach Gebrauch Sperre wieder einrasten lassen.

## **VORSICHTSMASSNAHMEN**

1. Ist der Akku in der Ladestation eingelegt, blinkt das rote Licht und zeigt den Ladevorgang an, das grüne Licht bedeutet „voll geladen“.
2. Wird das Gerät längere Zeit nicht verwendet, sinkt der Ladezustand des Akkus ab; bitte den Akku alle sechs Monate ein- bis zweimal aufladen.

## **REINIGUNG UND WARTUNG**

### **I. Reinigung des Geräts:**

1. Alle routinemäßigen Wartungs- und Reparaturarbeiten sind nach Ausstecken des Ladegeräts durchzuführen.
2. Nach jeder Anwendung ist der Staubfangbehälter zu reinigen.
3. Bei Nichtgebrauch das Gerät an einem kühlen und trockenen Ort abstellen, nicht direkter Sonnenbestrahlung oder Feuchtigkeit aussetzen.
4. Sicherstellen, dass das Gerät von der Stromzufuhr getrennt und die EIN-/AUS-TASTE ausgeschaltet ist; mit einem feuchten Baumwolltuch abwischen (mit Wasser oder einem neutralen Reiniger), ohne dass Wasser oder Reiniger eindringen und Schaden verursachen.

### **II. Reinigung der Bürste:**

Wie in Abb. 15 gezeigt, eine Münze in die Rollensperre einführen, im Uhrzeigersinn drehen und entriegeln, die Rollendeckplatte (Abb. 16) öffnen, die Bürstenrolle entfernen und Haare und Schmutz von der Rolle entfernen. Lange Haare können auch vor dem Entfernen mit einer Schere aufgeschnitten werden. Danach die Bürste wieder einsetzen und die Rollensperre mit der Münze verschließen.

## **LAGERUNG DES GERÄTS**

- Das Gerät bei Nichtgebrauch in die Ladestation hängen (Abb. 6).
- Die flache Saugbürste an den linken Haken des Geräts hängen, das Saugrohr auf den rechten Haken schieben und die Bürste anstecken.

## **FEHLERBEHEBUNG**

Anm.: Nehmen Sie eines der folgenden Probleme wahr, schalten Sie das Gerät bitte sofort aus, um es nicht zu beschädigen und weitere Schäden zu verhindern.

Fehler	Mögliche Ursache	Lösung
Läuft nicht mehr	Akku schwach	Akku aufladen
	Schalter nicht betätigt	Schalter auf EIN stellen
Saugkraft lässt nach	Staubfangbehälter ist voll	Staubfangbehälter ausleeren
	Ansaugöffnung verstopft	Verstopfung entfernen
	Filter verstopft	Filter säubern
Staub tritt während des Betriebs aus	Abluftfilter verschmutzt	Gerät ausschalten und Filter reinigen
Bürste rotiert nicht	Erstes Licht blinkt	Bürste reinigen und Gerät wieder einschalten

## TECHNISCHE PRODUKTDATEN

<b>Produktkategorie</b>	Aufladbarer DC-Staubsauger	<b>Produkttyp</b>	MC-603-A
<b>Nennspannung</b>	18,5V	<b>Motorleistung</b>	130W
<b>Ladegerät Spannung &amp; Parameter</b>	Spannungsversorgung: 100-240V, Frequenz: 50/60 HZ Ausgangsleistung: 24V 500mA	<b>Schallpegel</b>	≤72 dB
<b>Akku</b>	Li-Ion 2150mAh	<b>Fassungsvermögen</b>	0,5 l
<b>Gewicht</b>	2 kg	<b>Dauerbetrieb</b>	18 min



Entsorgen Sie das Produkt am Ende seiner Lebensdauer nicht mit dem normalen Hausmüll. Bringen Sie es zu einer Sammelstelle zum Recycling von elektrischen und elektronischen Geräten. Dies wird durch dieses Symbol auf dem Produkt, in der Bedienungsanleitung und auf der Verpackung angegeben. Informieren Sie sich über Sammelstellen, die von Ihrem Händler oder der lokalen Behörde betrieben werden. Die Wiederverwertung und das Recycling von Altgeräten ist ein wichtiger Beitrag zum Schutz unserer Umwelt.



Batterien gehören nicht in den Hausmüll. Bringen Sie diese zu einer autorisierten Sammelstelle.



Schutzklasse II



Nur zur Verwendung in Innenräumen.



Dieses Produkt entspricht den Europäischen Richtlinien.

Hergestellt in China

## SAFETY INSTRUCTIONS

- I. Please read the manual thoroughly prior to use.
- II. Please bear this manual in mind, as inappropriate handling can lead to injuries and damage the appliance.

### **Warning Notice:**

Small parts in this box must not be used as toys, and plastic bags are a danger and can cause suffocation, and must always be kept away from babies and children.

### **III. Power Supply:**

1. This appliance operates with a 100-240V- alternating current.
2. Please do not use any other connecting cable for this appliance.
3. Should the electrical cable or plug turn out to be defective, please do not continue to use the product. Contact our customer service department for an exchange of cable; keep a hold of the plug and do not twist the electrical cable; beware of the danger of electrical shock; please switch off and remove the electrical cable.
4. Please pay attention to dry hands when unplugging the cable, otherwise an electric shock could occur; If you should not use this device for a long time, switch it off at the main switch, unplug the cable. Please do not use any other connection power for the device.

### **IV. Rechargeable Battery**

1. Do not use any other charging appliance, otherwise it may damage the appliance.
2. Please remove the charging appliance following full charge, in order to avoid a reduced lifespan of the battery and a decrease in performance.
3. On no account can the battery be disassembled, nor thrown in a fire, as this would be a danger of explosion.
4. The terminals should not be short-circuited or exchanged; the housing must not be opened; the battery cannot be stored in any damp or hot location.
5. On no account should benzol, acetate or any other solvent be used to clean the battery; in the event of abnormal temperatures or leakage stop immediately; do not put pressure on or strike the battery as this may cause heat and start a fire.

### **V. Operating Conditions**

This product is only suitable for home use and must not be deployed outdoors or for commercial purposes; nor is its use authorized on clothing, fingers, the head

or hair. It is an electronic appliance, and in order to avoid faults, it should not be exposed to rain, water or dampness (for example, the bathroom, laundry etc).

**On no account should fluids be absorbed.** The appliance must not be used in potentially dangerous surroundings, for example, in the vicinity of gas plants, oil tanks, chemicals and other inflammable and explosive materials; neither should this appliance be used for the removal of ash, burning cigarettes or matches – danger of fire.

Do not use this product to remove flammable or volatile liquids such as gasoline, kerosene, paint, cleaner, alcohol, perfume, carpet, floor cleaner, etc. use. Do not use this product to remove paint powder or toner in the laser printer or copier so as to avoid fire or explosion.

## VI. Further Points:

**This appliance may be used by children from the age of 8 years, as well as by people of reduced physical, sensory or mental capabilities or lacking in experience and knowledge, provided they are supervised or have been instructed with regard to the safe use of the appliance and understand the possible resulting dangers. Children must not play with the appliance. Cleaning and user maintenance must not be carried out by children without supervision.**

## USER MANUAL

Affixing the charging station: If you do not want to affix the charging station to the wall, you can of course simply place the charging station on the ground.

1. Hold the charging station in the desired position on the wall and mark the drill holes with a pencil (Illu. 1).  
Drill three holes with an electric drill with 6mm insert.
2. Insert the dowels (not included in the delivery contents) into the mounting holes and fasten the charging station to the wall with screws (Illu. 2).
3. Slide the tube or brush brackets into the recess provided as shown in Illu. 7. Make sure that the two longer brackets are fastened at the top.
4. Insert the replacement battery (not included in delivery contents) into the charging slot (Illu. 3).
5. Insert the handset into the charging point and bring the battery into contact with the charging point guide (Illu. 4).
6. Insert the adapter plug as shown in (Illu. 5).

### 1. Connecting the Charging Station:

Connect the charging station to the mains – see Illu. 16.

### 2. Charging station:

Replacement battery (not included in delivery contents) and plug the handset into the charging station – see Illu. 5; the red charging indicator will start to flash. and 5 hours later, the green light indicates that the battery is fully charged and ready for normal use. When the battery in the vacuum cleaner is fully charged, the replacement battery begins to charge and the red light at the charging point starts to flash. If the light indicator turns green after 5 hours, it means that both batteries are fully charged.

#### Precautions on Use

- Please use the vacuum cleaner twice before charging for five hours, aim: full activation of the battery activity
- If the battery voltage drops, the first of the four LEDs will flash, indicating that the battery needs to be recharged soon.
- Device not used for a long time, the battery reduces its activity; Please recharge once or twice every six months.

### 3. Tube Connection:

Insert the aluminum tube into the appliance (Illu. 8), holding the two pins corresponding to the two holes on the appliance, then firmly secure the aluminum tube.

### 4. Brush Connection:

press the ON/OFF BUTTON to switch on the vacuum cleaner, then the appliance starts to suck, the four blue LEDs light up; after 7 to 8 minutes, the first blue light goes out, after 13 to 14 minutes the second and after 17 to 18 minutes the third and fourth. Clean the filter after each use. Then restart the sucker so that it runs properly again.

### 5. LED-Display:

Move the vacuum cleaner to a trash can, then pull out the dust collector on the handle (Illu. 11) and empty the dust, clean the bowl, and immediately replace it; Clicking sounds indicate that the shell is snapped in again (Illu. 12-13). Turn clockwise to remove and clean the HEPA filter, then reinsert clockwise.

### 6. Cleaning of the Dust Collection Container, including HEPA-Filter:

1. Pull the dust container out of its holder: Hold the white tab in the middle in place with two fingers and pull the container out (Illu. 21).
2. Open the dust container over a dustbin, by unlocking the flap underneath the dust container, in order to empty the dust out (Illu. 22).
3. To clean the filter turn it in an anti-clockwise direction and brush it off, then reattach it to the dust container by turning it in a clockwise direction.
4. After cleaning, reinsert the dust container by sliding it directly into the appliance with a firm push.

### 7. 3-in-1 Combination Brush:

This appliance is equipped with a 3-in1-combination brush, consisting of a grout nozzle for narrow gaps (a), brush attachments (b) and the furniture brush (c) – see (Illu. 14). press the locking mechanism to remove the brushes head; the nozzle can be used for cleaning narrow gaps; brush attachments can be used for the cleaning of, for example, computer keyboards and the rear-side can be used as a furniture brush.

### 8. Flexible tubing:

In order to release the flexible tubing (See illustration page 4), press briefly on the release knob and gently bend the tube forwards. The lock is then detached. Following use, let the lock click back into place.

## PRECAUTIONARY MEASURES

1. When the battery is inserted in the charging station, the red light flickers and shows the charging process, ending with the green light, which means „fully-charged“.
2. If the appliance is not in use for a long period of time, the charge level of the battery will decrease; please recharge the battery, once or twice, every six months.

## CLEANING AND MAINTENANCE

### I. Cleaning the Appliance:

1. All routine maintenance and repair tasks should be carried out following display of a charged appliance.
2. Following every period of use the dust collection container should be cleaned.
3. When not in use, the appliance should be kept in a cool and dry place, and not be exposed to direct sunlight or dampness.
4. Ensure that the appliance is kept separate from the power supply and the ON/OFF buttons switched off; wipe it down with a damp, cotton towel (with water or a neutral cleaner), without letting water or cleaner get inside and causing defects.

### II. Brush Cleaning:

Insert a coin into the roller lock as shown in Illu. 15, turn clockwise and unlock, open the roller cover plate (Illu. 16), remove the brush roller and remove hair and dirt from the roller. Long hair can also be cut up with scissors before removal. Then replace the brush and close the roller lock with coin.

## STORAGE OF THE APPLIANCE

When not in use, hang the device in the charging station (Illu. 6). ▪ Hang the flat suction brush against the left hook of the device, slide the suction tube onto the right hook and plug in the brush.

## TROUBLESHOOTING

NB: if you are aware of one of the following problems, immediately switch off the appliance, in order to not damage and to prevent further defects.

Faults	Possible Cause	Solution
No longer functions	Rechargeable battery is weak	Recharge the battery
	Switch is not on	Turn the switch to ON
Deterioration of suction	Dust collection container is full	Empty the dust collection container
	Suction hole is clogged	Clear the blockage
	Filter is clogged	Clean the filter
Dust escaping while in operation	Dust filter is dirty	Switch off the appliance and clean the filter
Brush does not rotate	First light is flickering	Clean the brush and restart the appliance

## TECHNICAL PRODUCT DATA

<b>Product Category</b>	Rechargeable DC-Vacuum Cleaner	<b>Product Type</b>	MC-603-A
<b>Rated Voltage</b>	18,5V	<b>Motor Output</b>	130W
<b>Recharger Device &amp; Parameter</b>	Input Circuit 100-240V. Frequency: 50/60HZ Output Power: 24V 500mA	<b>Noise Level</b>	≤72 dB
<b>Rechargeable Battery</b>	Li-Ion 2150mAh	<b>Capacity</b>	0,5 l
<b>Weight</b>	2kg	<b>Continuous Operation</b>	18 min



Do not dispose this product at the end of its service life through normal domestic waste. It has to be disposed through a collection agency that recycles electric and electronic devices. This is pointed out by the symbol on the product, in the instruction manual, and on the packaging. Please inquire about local collection agencies that may be operated by your distributor or your municipal administration. By recycling, making use of the materials, or other forms of recycling old units you are making an important contribution to protecting our environment.



Batteries are not part of your household waste and must be taken to an authorized collection point.



Safety Class II



For indoor use only



This product complies with the European directives.

Made in China

## CONSIGNES DE SÉCURITÉ

- I. Veuillez lire attentivement ce mode d'emploi avant d'utiliser l'appareil.
- II. Observez scrupuleusement ce mode d'emploi, car une manipulation non conforme peut causer des blessures et endommager l'appareil.

### Consigne d'avertissement:

Les petites pièces contenues dans cette boîte ne doivent pas être utilisées comme jouets, tenir toujours les sacs en plastique hors de portée des bébés et des enfants- risque d'étouffement.

### III. Alimentation électrique:

1. Cet appareil fonctionne sur courant alternatif 100-240V.
2. N'utilisez aucune puissance de raccordement autre pour cet appareil.
3. Ne plus utiliser le produit si le cordon électrique ou la prise s'avère en dommagé. Veuillez vous adresser à notre service clientèle pour le remplacement du cordon électrique; tenir fermement la prise, ne pas tordre le cordon électrique; veiller à avoir les mains sèches quand vous raccordez l'appareil ; il existe sinon un risque de décharge électrique; débrancher et tirer le cordon électrique.
4. Veillez à avoir les mains bien sèches lorsque vous débranchez le câble, sinon une électrocution risque de se produire ; si vous n'utilisez pas cet appareil pendant une longue période, éteignez-le à l'aide de l'interrupteur principal et débranchez le câble. Veuillez ne pas utiliser d'autres sources de connexion pour l'appareil.

### IV. Accu:

1. Ne pas utiliser un autre chargeur pour charger l'appareil, car ce dernier pourrait alors être endommagé.
2. Retirer le chargeur après le chargement complet pour éviter une durée de vie moindre de l'accu et une perte de puissance.
3. Ne démonter l'accu en aucun cas; ne le jeter en aucun cas au feu, danger d'explosion.
4. Ne pas court-circuiter les pôles ou les intervertir; ne pas ouvrir le boîtier; ne stocker pas l'accu dans un endroit humide ou brûlant.
5. N'utiliser en aucun cas du benzène, de l'acide acétique ou d'autres solvants pour nettoyer l'accu; arrêter immédiatement en cas de température anormale ou de fuite; ne pas appuyer sur l'accu ou frapper dessus, car il pourrait chauffer et prendre feu.



## V. Applications:

Ce produit est uniquement destiné à l'usage domestique et ne doit pas être utilisé à l'extérieur ou à des fins professionnelles; l'usage pour des vêtements, les doigts, la tête ou les cheveux n'est pas autorisé. Il s'agit d'un appareil électronique; ne pas exposer l'appareil à la pluie, à l'eau ou à l'humidité (par exemple dans une salle de bains, une buanderie etc.) pour éviter des dysfonctionnements de l'appareil.

**N'aspirer en aucun cas du liquide.** Ne pas utiliser l'appareil dans un environnement potentiellement dangereux, par exemple à proximité d'installations à gaz, de réservoirs de pétrole, de produits chimiques et de différentes substances inflammables et explosives; ne pas utiliser cet appareil pour aspirer la cendre, des cigarettes ou des allumettes incandescentes – danger de feu.

N'utilisez pas ce produit pour retirer des liquides inflammables ou volatils comme de l'essence, du kérosène, de la peinture, du détergent, de l'alcool, du parfum, des nettoyeurs pour sols et moquette, etc. N'utilisez pas ce produit pour enlever de la poudre de peinture ou le toner d'une imprimante laser ou d'un copieur afin d'éviter un incendie ou une explosion.

## VI. Divers :

**Cet appareil peut être utilisé par des enfants de 8 ans et plus et par des personnes aux capacités physiques, sensorielles ou mentales réduites ou manquant d'expérience et de savoir s'ils sont surveillés ou ont été instruits de l'utilisation sûre de l'appareil et comprennent les dangers qui en résultent. Les enfants ne doivent pas jouer avec l'appareil. Le nettoyage et l'entretien ne doivent pas être effectués par des enfants sans surveillance.**

## MODE D'EMPLOI

Fixation de la station de charge : Si vous ne voulez pas fixer la station de charge au mur, vous pouvez simplement placer la station de charge au sol.

1. Tenez la station de chargement dans la position souhaitée sur le mur et marquez les trous de perçage à l'aide d'un crayon (Fig. 1). Percer trois trous avec une perceuse électrique avec insert de 6 mm.
2. Insérez les chevilles (non comprises dans la livraison) dans les trous de montage et fixez la station de charge au mur à l'aide de vis (Fig. 2).
3. Faites glisser les supports du tube ou de la brosse dans la cavité prévue à cet effet, comme illustré à la figure 7. Assurez-vous que les deux supports les plus longs sont fixés en haut.
4. Insérez la batterie de recharge (non fournie) dans la fente de chargement (Fig. 3).
5. Insérez le combiné dans la station de charge et mettez la batterie en contact direct avec le port de chargement (Fig. 4).
6. Insérez la fiche de l'adaptateur comme indiqué sur la (Fig. 5).

### 1. Raccorder la station de charge:

Raccorder la station de charge au secteur - voir Fig. 16.

### 2. Station de charge

Insérez la batterie de recharge (non fournie) et le combiné dans la station de charge - voir Fig. 5 ; l'indicateur de charge rouge commence à clignoter. et 5 heures plus tard, le voyant vert indique que la batterie



est complètement chargée et prête pour une utilisation normale. Lorsque la batterie de l'aspirateur est complètement chargée, la batterie de rechange commence à se charger et la lumière rouge de la station de charge commence à clignoter. Si le témoin lumineux devient vert après 5 heures, cela signifie que les deux batteries sont complètement chargées.

Précautions d'utilisation

- Veuillez utiliser l'aspirateur deux fois avant de charger pendant cinq heures. But : activation complète de la puissance de la batterie
- Si la tension de la batterie baisse, le premier des quatre voyants clignote, indiquant que la batterie doit bientôt être rechargée
- Lorsque l'appareil n'est pas utilisé depuis longtemps, la puissance de la batterie baisse ; Veuillez recharger une ou deux fois tous les six mois.

### 3. Raccorder le tube:

Insérez le tube en aluminium dans l'appareil (Fig. 8) en tenant les deux broches correspondant aux deux trous de l'appareil, puis fixer fermement le tube en aluminium.

### 4. Raccorder la brosse:

Insérez la brosse dans le tuyau (Fig. 9) ; Tenez les deux broches correspondant aux deux trous dans le tube, puis fixez fermement la brosse.

### 5. Lampes à LED:

appuyez sur le bouton MARCHE / ARRÊT pour allumer l'aspirateur, puis l'appareil commence à aspirer, les quatre LED bleues s'allument ; après 7 à 8 minutes, la première lumière bleue s'éteint, après 13 à 14 minutes la seconde et après 17 à 18 minutes la troisième et la quatrième. Nettoyez le filtre après chaque utilisation. Ensuite, redémarrez l'aspirateur afin qu'il fonctionne à nouveau correctement.

### 6. Nettoyage du bac à poussière et du HEPA-filtre:

Maintenez l'aspirateur au-dessus d'une poubelle, puis retirez le collecteur de poussière de la poignée (Fig. 11) et videz la poussière, nettoyez le bol et replacez-le immédiatement. Un clic indique que le réceptacle est de nouveau enclenché (Fig. 12-13). Tournez dans le sens des aiguilles d'une montre pour retirer et nettoyer le filtre HEPA, puis réinsérez-le dans le sens des aiguilles d'une montre.

### 7. Brosse combinée 3 en 1:

Cet appareil est équipé d'une brosse 3 en 1 comprenant la brosse pour joints (a), l'embout à brosse (b) et la brosse à meubles (c) - Voir (Fig. 14) Actionner le déverrouillage (d) pour retirer la tête de la brosse; la buse peut ensuite être utilisée pour nettoyer les interstices; l'embout à brosse peut par exemple être utilisé pour nettoyer les claviers d'ordinateur et le dos comme brosse à meubles.

### 8. Articulation:

Pour déverrouiller l'articulation (Voir illustration page 4), appuyer brièvement sur le déverrouillage et plier légèrement le tube vers l'avant. Le verrouillage est déverrouillé. Encliqueter de nouveau le verrouillage après utilisation.

## MESURES DE PRÉCAUTION

1. La lampe rouge clignote lorsque l'accu est inséré dans la station de charge et indique la procé dure de charge en cours. La lampe verte signifie « entièrement rechargé ».
2. Le niveau de charge de l'accu diminue si l'appareil n'est pas utilisé pendant une longue période; recharger l'accu une à deux fois tous les six mois.

## NETTOYAGE ET ENTRETIEN

### I. Nettoyage de l'appareil:

1. Tous les travaux de routine d'entretien et de réparation sont à effectuer après débranchement du chargeur.
2. Nettoyer le bac à poussière après chaque utilisation.
3. En cas de non-utilisation de l'appareil, le ranger dans un endroit frais et sec et ne pas l'ex poser à l'insolation directe ou à l'humidité.
4. S'assurer que l'appareil a été débranché de l'alimentation électrique et que le BOUTON MARCHE/ARRÊT est sur ARRÊT; essuyer avec un chiffon en coton humide (avec de l'eau ou un nettoyant neutre), sans que l'eau ou le nettoyant pénètre et cause des dommages.

### II. Nettoyage de la brosse:

Insérez une pièce dans le verrou comme indiqué sur la Fig. 15, tournez dans le sens des aiguilles d'une montre et déverrouillez, ouvrez le couvercle de la brosse (Fig. 16), retirez la brosse et retirez les cheveux et la poussière



de la brosse. Les cheveux longs peuvent également être coupés avec des ciseaux avant d'être retirés. Ensuite, remplacez la brosse et fermez le verrou du rouleau avec une pièce de monnaie.

## STOCKAGE DE L'APPAREIL

- Lorsque vous n'utilisez pas l'appareil, suspendez-le dans la station de charge (Fig. 6).
- Accrochez la brosse plate contre le crochet gauche de l'appareil, glissez le tuyau d'aspiration sur le crochet droit et accrochez la brosse.

## ÉLIMINATION DES PANNES

Remarque : arrêtez immédiatement l'appareil si vous remarquez l'un des problèmes suivants pour ne pas l'endommager et ainsi prévenir d'autres dommages.

Défaut	Cause possible	Solution
Ne marche plus	Accu faible	Recharger l'accu
	Switch is not on	Mettre le bouton sur MARCHÉ
Puissance d'aspiration faiblit	Le bac à poussière est plein	Vider le bac à poussière
	Orifice d'aspiration bouché	Enlever l'engorgement
	Filtre bouché	Nettoyer le filtre
De la poussière s'échappe pendant le fonctionnement	Filtre à poussière encrassé	Arrêter l'appareil et nettoyer le filtre
La brosse ne tourne pas	Première lampe clignote	Nettoyer la brosse et remettre l'appareil en marche

## INFORMATIONS TECHNIQUES

<b>Catégorie du produit</b>	Aspirateur courant triphasé rechargeable	<b>Type de produit</b>	MC-603-A
<b>Tension nominale</b>	18,5V	<b>Motor Output</b>	130W
<b>Puissance moteur Chargeur Tension &amp; paramètres</b>	Circuit d'entrée : 100-240 V, Fréquence : 50/60 HZ Puissance de sortie : 24V 500 mA	<b>Niveau sonore</b>	≤72 dB
<b>Accu</b>	Li-Ion 2150mAh	<b>Contenance</b>	0,5 l
<b>Poids</b>	2 kg	<b>Fonctionnement continu</b>	18 min



Ne jetez pas le produit aux déchets ménagers à la fin de sa durée de vie. Apportez-le à un point de collecte pour le recyclage des appareils électriques et électroniques. Cela est indiqué par le symbole présent sur le produit, le mode d'emploi et l'emballage. Informez-vous des points de collecte mis à disposition par votre commerçant ou l'autorité locale. La réutilisation et le recyclage des appareils usagés sont une contribution importante à la protection de notre environnement.



Ne pas jeter les piles aux déchets ménagers. Les apporter à un point de collecte agréé.



Classe de protection II



Uniquement pour utilisation dans des pièces intérieures



Ce produit satisfait aux normes européennes.

IT

## AVVISI DI SICUREZZA

- I. Leggere attentamente queste istruzioni prima di utilizzare l'apparecchio.
- II. Si prega di osservare scrupolosamente queste istruzioni, poiché l'uso non conforme può essere causa di ferite e danni all'apparecchio.

### **Avvertenza:**

Le particelle contenute in questo apparecchio non devono essere utilizzate come giocattoli: tenere i sacchetti di plastica fuori dalla portata dei bambini – pericolo di soffocamento.

### **III. Alimentazione elettrica:**

1. Questo apparecchio funziona con corrente alternata da 100-240V.
2. Non utilizzare altri tipi di alimentazione per questo apparecchio.
3. Qualora il cavo di corrente o la spina fossero danneggiati, si prega di non utilizzare questo prodotto. Contattare il nostro servizio di assistenza per la sostituzione del cavo di corrente; tenere la spina ben salda, non torcere il cavo di corrente; quando si collega la spina allapresa di corrente, assicurarsi di avere le mani asciutte, poiché in caso contrario sussiste il pericolo di folgorazione; si prega di spegnere prima l'apparecchio e successivamente estrarre la spina dalla presa.
4. Assicurarsi di avere le mani asciutte quando si scollega il cavo, altrimenti si potrebbe verificare una scarica elettrica; Se non si utilizza questo dispositivo per un lungo periodo di tempo, spegnerlo dall'interruttore principale, scollegare il cavo. Si prega di non utilizzare nessuna altra alimentazione di connessione per il dispositivo.

### **IV. Batteria:**

1. Non utilizzare altri caricabatteria, poiché potrebbero danneggiare l'apparecchio.
2. Una volta completata la ricarica, rimuovere la stazione di carica onde evitare di ridurre la durata della vita della batteria e il rendimento dell'apparecchio.
3. Non smontare mai la batteria e non gettarla nel fuoco (pericolo di esplosione).
4. Non cortocircuitare o invertire i poli della batteria; non aprire la cassa della batteria; nonconservare la batteria in luoghi umidi o troppo caldi.
5. Non utilizzare in alcun caso benzolo, acetato di etile e altri solventi per pulire la batteria; in caso di surriscaldamento estremo o perdite, spegnere subito l'apparecchio; non premere o colpire la batteria, poiché potrebbe surriscald

arsi e provocare un incendio.

#### V. Ambiti di applicazione:

Questo prodotto è concepito esclusivamente per l'uso domestico e non deve essere utilizzato all'aperto o per uso industriale; non è consentito l'uso su capi di abbigliamento, dita, testa o capelli. Il presente è un apparecchio elettrico: onde evitare di danneggiarlo, tenere l'apparecchio lontano da acqua o altri liquidi (ad es. bagni, cucine ecc.).

**Non aspirare mai dei liquidi.** Non utilizzare l'apparecchio in ambienti pericolosi, ad esempio in prossimità di impianti a gas, cisterne di combustibile, prodotti chimici e altre sostanze infiammabili ed esplosive; quest'apparecchio non è concepito per raccogliere cenere, sigarette accese o fiammiferi – pericolo di incendio.

Non utilizzare questo prodotto per rimuovere liquidi infiammabili o volatili come benzina, cherosene, vernice, detergente, alcool, profumo, moquette, detergente per pavimenti ecc.. Non utilizzare questo prodotto per rimuovere la polvere di vernice o il toner nella stampante laser o nella fotocopiatrice per evitare incendi o esplosioni.

#### VI. Altro:

**Quest'apparecchio può essere utilizzato dai bambini di età superiore a 8 anni e da persone con ridotte capacità fisiche, sensoriali o mentali solo in presenza della supervisione di un adulto o dopo essere stati opportunamente istruiti sull'uso sicuro dell'apparecchio e sui pericoli ad esso collegati. I bambini non devono giocare con l'apparecchio. Pulizia e manutenzione possono essere effettuate da parte dei bambini esclusivamente con la supervisione di un adulto.**

#### ISTRUZIONI PER L'USO

Riparazione della stazione di ricarica: se non si desidera fissare la stazione di ricarica al muro, è possibile posizionare la stazione di ricarica sul pavimento.

1. Tenere la stazione di ricarica nella posizione desiderata sul muro e contrassegnare i fori con una matita (Fig. 1). Praticare tre fori con un trapano elettrico con inserto da 6 mm.
2. Inserire i tasselli (non inclusi nella fornitura) nei fori di montaggio e fissare la stazione di ricarica alla parete con le viti (Fig. 2).
3. Far scorrere le staffe del tubo o della spazzola nella rientranza in dotazione, come mostrato nella figura 7. Assicurati che le due staffe più lunghe siano fissate in alto.
4. Inserire la batteria di ricambio (non inclusa) nello slot di ricarica (Fig. 3) .
5. Inserire il portatile nel punto di ricarica e portare la batteria a contatto con la guida del punto di ricarica (Fig. 4).
6. Inserire la spina dell'adattatore come mostrato in (Fig. 5).

##### 1. Collegare la stazione di carica:

collegare la stazione di ricarica alla rete elettrica - vedere fig. 16.

##### 2. Stazione di carica:

batteria di ricambio (non inclusa nella fornitura) e collegare il telefono alla stazione di ricarica - vedere fig. 5; l'indicatore di carica rosso inizia a lampeggiare. e 5 ore dopo, la luce verde indica che la batteria è



completamente carica e pronta per l'uso normale. Quando la batteria dell'aspirapolvere è completamente carica, la batteria di ricambio inizia a caricarsi e la luce rossa nel punto di ricarica inizia a lampeggiare. Se l'indicatore luminoso diventa verde dopo 5 ore, significa che entrambe le batterie sono completamente cariche.

Precauzioni per l'uso

- Utilizzare l'aspirapolvere due volte prima di caricarlo per cinque ore, mirare: piena attivazione dell'attività della batteria
- Se la tensione della batteria diminuisce, il primo dei quattro LED lampeggia, indicando che la batteria deve essere ricaricata presto. Dispositivo non utilizzato per un lungo periodo, la batteria riduce la sua attività; Si prega di ricaricare una volta o due volte ogni sei mesi.

### 3. Montare il tubo:

inserire il tubo di alluminio nell'apparecchio (Fig. 8), tenendo i due perni corrispondenti ai due fori sull'apparecchio, quindi fissare saldamente il tubo di alluminio.

### 4. Montare le spazzole:

inserire la spazzola nel tubo (Fig. 9); Tenere i due perni corrispondenti ai due fori nel tubo, quindi fissare saldamente la spazzola.

### 5. Indicatori LED:

premere il TASTO ON / OFF per accendere l'aspirapolvere, quindi l'apparecchio inizia a aspirare, i quattro LED blu si accendono; dopo 7/8 minuti, la prima luce blu si spegne, dopo 13-14 minuti il secondo e dopo 17-18 minuti il terzo e il quarto. Pulire il filtro dopo ogni utilizzo. Quindi riavviare l'aspiratore in modo che funzioni di nuovo correttamente.

### 6. Pulire il serbatoio dell'aspirapolvere comprensivo di HEPA-filtro:

spostare l'aspirapolvere in un bidone della spazzatura, quindi estrarre il raccogli polvere sulla maniglia (Fig. 11) e svuotare la polvere, pulire la ciotola e sostituirla immediatamente; Facendo clic sui suoni si indica che la shell è stata inserita di nuovo (Fig. 12-13). Girare in senso orario per rimuovere e pulire il filtro HEPA, quindi reinserirlo in senso orario.

### 7. Spazzola combi 3 in 1:

Questo apparecchio è dotato di una spazzola combi 3 in 1, oltre che di un ugello per le fughe (a), uno spazzolino (b) e una spazzola per i mobili (c) – vedi Fig. 14. Azionare lo sblocco (d), per rimuovere la testa della spazzola; ora è possibile utilizzare l'ugello per pulire le fessure, lo spazzolino, ad es., per pulire le tastiere dei PC; la parte posteriore è utilizzabile come spazzola per i mobili.

### 8. Raccordo girevole:

Per sbloccare il raccordo girevole (Vedere l'illustrazione a pagina 4), premere brevemente lo sblocco e piegare il tubo leggermente in avanti. Ora il raccordo è sbloccato. Dopo l'uso, far scattare di nuovo il blocco in posizione.

## MISURE DI SICUREZZA

1. Se la batteria è collegata alla stazione di carica, la luce RED rossa lampeggia e mostra lo stato della ricarica, mentre la luce verde indica che la batteria è "completamente carica".
2. In caso di prolungato inutilizzo dell'apparecchio, il livello di carica della batteria si riduce notevolmente; si prega di ricaricare la batteria 1-2 volte ogni 6 mesi.

## PULIZIA E MANUTENZIONE

### I. Pulire l'apparecchio:

1. Prima di effettuare tutte le operazioni di manutenzione e pulizia, scollegare la stazione di carica.
2. Dopo ogni utilizzo, pulire il serbatoio di raccolta della polvere.
3. In caso di inutilizzo dell'apparecchio, conservarlo in un luogo fresco e asciutto, non esporlo ai raggi solari diretti e al riparo dall'umidità.
4. Assicurarsi che l'apparecchio sia scollegato dalla rete elettrica e che il tasto di accensione/spengimento sia posizionato su OFF; strofinare l'apparecchio con un panno di cotone inumido (con acqua o detergente neutro), evitando che l'acqua o il detergente possano danneggiare l'apparecchio.

### II. Pulizia della spazzola:

Pulizia della spazzola: inserire una moneta nel blocco del rullo come mostrato in Fig. 15, ruotare in senso orario e sbloccare, aprire la piastra di copertura del rullo (Fig. 16), rimuovere il rullo della spazzola e rimuovere i capelli e la sporcizia dal rullo.

I capelli lunghi possono anche essere tagliati aperti con le forbici prima della rimozione. Quindi sostituire la spazzola e chiudere il blocco del rullo con la moneta.



## COME CONSERVARE IL PRODOTTO

- Quando non in uso, appendere il dispositivo nella stazione di ricarica (Fig. 6)
- Appendere la spazzola di aspirazione piatta contro il gancio sinistro del dispositivo, far scorrere il tubo di aspirazione sul gancio destro e inserire la spazzola.

## RISOLUZIONE DEI PROBLEMI

Attenzione: qualora si verificasse uno dei problemi riportati di seguito, spegnere immediatamente l'apparecchio onde evitare di danneggiarlo o di provocare ulteriori danni.

Errore	possibile causa	Soluzione
L'apparecchio non funziona più	Batteria quasi scarica	Ricaricare la batteria
	Interruttore su OFF	Posizionare l'interruttore su ON
Il potere aspirante è diminuito	Il serbatoio dell'aspirapolvere è pieno	Svuotare il serbatoio
	L'apertura di aspirazione è otturata	Rimuovere le ostruzioni
	Filtro intasato	Pulire il filtro
Durante il funzionamento, della polvere fuoriesce dall'apparecchio	Filtro della polvere sporco	Spegnere l'apparecchio e pulire il filtro
La spazzola non ruota	La prima luce lampeggia	Pulire la spazzola e riaccendere l'apparecchio

## DATI TECNICI DEL PRODOTTO

<b>Categoria del prodotto</b>	Aspirapolvere DC ricaricabile	<b>Tipologia di prodotto</b>	MC-603-A
<b>Tensione nominale</b>	18,5V	<b>Potenza del motore</b>	130W
<b>Stazione di carica Tensione e parametri</b>	Tensione in entrata: 100-240V, Frequenza: 50/60HZ Potenza di uscita: 24V 500mA	<b>Livello sonoro</b>	≤72 dB
<b>Batteria</b>	Ioni di litio 2150mAh	<b>Capacità</b>	0,5 l
<b>Peso</b>	2 kg	<b>Funzionamento continuo</b>	18 min



Al termine della sua durata della vita, il prodotto non deve essere smaltito con i normali rifiuti domestici. Si prega di portarlo in un centro di raccolta per il riciclaggio di apparecchiature elettriche ed elettroniche. Tale procedura è segnalata anche da questo simbolo presente sul prodotto, nelle istruzioni per l'uso e sulla confezione dello stesso. Si prega di informarsi sui centri di raccolta gestiti dal proprio rivenditore o dalle autorità locali. La riutilizzazione e il riciclaggio di vecchi apparecchi costituiscono un contributo importante per la tutela dell'ambiente.



Non gettare le batterie nei rifiuti comuni. Smaltirle in un centro di raccolta autorizzato.



Classe di protezione II



Solo per uso interno



Questo prodotto è conforme alle normative europee.

NL

## VEILIGHEIDSINSTRUCTIES

- I. Deze handleiding vóór gebruik zorgvuldig doorlezen.
- II. Volg de aanwijzingen in deze handleiding precies op. Onjuist handelen kan letsel en schade aan het apparaat tot gevolg hebben.

### Waarschuwing:

Kleine delen in deze verpakking mogen niet als speelgoed gebruikt worden. Plastic zakken altijd uit de buurt van baby's en kinderen houden vanwege het verstikkingsgevaar.

### III. Stroomvoorziening:

1. Dit apparaat werkt met 100-240V-wisselstroom.
2. Geen andere spanning voor dit apparaat gebruiken.
3. Als het netsnoer of de stekker beschadigd zijn, dit artikel niet meer gebruiken. Neem contact met onze klantenservice op als het netsnoer ver vangen moet worden; niet het snoer maar altijd de stekker vastpakken; zorg dat het snoer niet gedraaid zit; de stekker alleen insteken met droge handen, om een elektrische schok te voorkomen; het apparaat eerst uitzetten en dan pas de stekker van het netsnoer uittrekken.
4. Let op droge handen wanneer u de kabel loskoppelt, anders kan een elektrische schok optreden; indien u dit apparaat gedurende langere tijd niet zult gebruiken, schakel het dan uit met de hoofdschakelaar, ontkoppel de kabel. Gebruik alstublieft geen ander aansluitvermogen voor het apparaat.

### IV. Accu:

1. Geen andere oplader gebruiken om op te laden. Gebruik van een andere oplader kan schade aan het apparaat veroorzaken.
2. De oplader na volledig opladen uittrekken, om verkorting van de levensduur van de accu en prestatievermindering te voorkomen.
3. De accu nooit uit elkaar halen; de accu nooit in vuur werpen – explosiegevaar.
4. De polen niet kortsluiten of verwisselen; de behuizing niet openmaken; de accu niet op een vochtige of hete plek plaatsen.
5. In geen geval benzeen, azijnzuresters of andere oplosmiddelen gebruiken om de accu schoon te maken; bij abnormale temperatuur of lekkage meteen stoppen; niet op de accu duwen of slaan, om heet worden en vlam vatten te voorkomen.

### V. Beoogd gebruik





Dit apparaat is uitsluitend bedoeld voor particulier gebruik binnenshuis en mag niet buiten of bedrijfsmatig gebruikt worden; het apparaat mag niet gebruikt worden voor kleding, vingers, hoofd of haar. Het gaat om een elektrisch apparaat; om storingen aan het apparaat te voorkomen, het apparaat niet blootstellen aan regen, water of vocht (bijv. niet gebruiken in badkamer, waskeuken etc.).

**In geen geval vocht of vloeistof opzuigen.** Het apparaat niet gebruiken in een potentieel gevaarlijke omgeving, zoals in de buurt van gasinstallaties, olietanks, chemicaliën en andere brandbare of explosieve stoffen; dit apparaat niet gebruiken voor het opruimen van as, brandende sigaretten of lucifers – brandgevaar.

Gebruik dit product niet om ontvlambare of vluchtige vloeistoffen te verwijderen zoals benzine, kerosine, verf, schoonmaakmiddel, alcohol, parfum, tapijt- en vloerreiniger, enz. Gebruik dit product niet om inktpoeder of toner te verwijderen van of uit een laserprinter of kopieerapparaat om brand of ontploffing te voorkomen.

## VI. Overige informatie:

Dit apparaat kan gebruikt worden door kinderen vanaf 8 jaar. Het apparaat mag ook gebruikt worden door personen met verminderde fysieke, zintuiglijke of geestelijke vermogens of gebrek aan ervaring, op voorwaarde dat ze het apparaat onder toezicht gebruiken of instructie gehad hebben over veilig gebruik van het apparaat en ze de met gebruik van het apparaat verbonden gevaren begrijpen. Kinderen mogen niet spelen met het apparaat. Schoonmaken en gebruikersonderhoud mag niet uitgevoerd worden door kinderen zonder toezicht.

## GEBRUIKSAANWIJZING

Het oplaadstation bevestigen: als u het laadstation niet aan de muur wilt bevestigen, kunt u het laadstation natuurlijk ook gewoon op de grond plaatsen.

1. Houd het laadstation in de gewenste positie op de muur en markeer de boorgaten met een potlood (Afbeelding 1). Boor drie gaten met een elektrische boormachine met een inzetstuk van 6 mm.
2. Steek de voor de wand geschikte pluggen (niet bij de levering inbegrepen) in de montagegaten, en bevestig het laadstation met schroeven aan de muur (Afbeelding 2).
3. Schuif de buis- of borstelbeugels in de daarvoor bestemde uitsparing, zoals weergegeven in Afbeelding 7. Zorg ervoor dat de twee langere beugels aan de bovenkant zijn bevestigd.
4. Plaats de vervangende batterij (niet meegeleverd) in de oplaadsleuf (Afbeelding 3).
5. Plaats de handset in het oplaadpunt en breng de batterij in contact met de laadpuntgeleider (Afbeelding 4).
6. Steek de adapterstekker in zoals getoond in (Afbeelding 5).

### 1. Oplaadstation aansluiten:

Sluit het laadstation aan op het lichtnet - zie Afbeelding 16.

### 2. Oplaadstation:

vervangende batterij (niet bij de levering inbegrepen) en steek de handset in het laadstation - zie Afbeelding 5; de rode laadindicator begint te knipperen. 5 uur later geeft het groene lampje aan dat de batterij volledig is opgeladen en klaar is voor normaal gebruik. Wanneer de batterij in de stofzuiger volledig is opgeladen,



begint de vervangende batterij te laden en begint het rode lampje op het oplaadpunt te knipperen. Als het indicatielampje na 5 uur groen wordt, betekent dit dat beide batterijen volledig zijn opgeladen.

Voorzorgsmaatregelen bij gebruik

- Gebruik de stofzuiger twee keer voordat u vijf uur op wilt laden, doel: volledige activering van de batterijactiviteit
- Als de batterijspanning daalt, knipperen de eerste van de vier LEDs, wat aangeeft dat de batterij binnenkort moet worden opgeladen \* De activiteit van een batterij van een apparaat dat lange tijd niet wordt gebruikt, vermindert; Laad een of twee keer per halfjaar op.

### 3. Buis aansluiten:

Steek de aluminium buis in het apparaat (Afbeelding 8), houd de twee pinnen vast die overeenstemmen met de twee gaten in het apparaat en zet vervolgens de aluminium buis stevig vast.

### 4. Borstel opzetten:

steek de borstel in de buis (Afbeelding 9); Houd de twee pinnen vast die overeenkomen met de twee gaten in de buis en zet de borstel vervolgens stevig vast.

### 5. Led-indicatielampje:

druk op de AAN / UIT-KNOP om de stofzuiger in te schakelen, het apparaat begint te zuigen, de vier blauwe LEDs lichten op; na 7 tot 8 minuten gaat het eerste blauwe licht uit, na 13 tot 14 minuten de tweede en na 17 tot 18 minuten de derde en vierde. Reinig de filter na elk gebruik. Start de stofzuiger opnieuw zodat deze weer correct werkt.

### 6. Schoonmaken van het stofreservoir inclusief HEPA-Filter:

Verplaats de stofzuiger naar een vuilnisbak en trek vervolgens de stofvanger van de handgreep naar buiten (fig. 11) en verwijder het stof, maak de schaal schoon en plaats deze onmiddellijk terug; Klikgeluiden geven aan dat de schaal opnieuw is vastgeklikt (Afbeelding 12-13). Draai in wijzerzin om de HEPA-filter te verwijderen en te reinigen, en plaats de filter vervolgens opnieuw in wijzerzin.

### 7. 3-in-1-combistorstel:

Dit apparaat heeft een 3-in-1-combistorstel met kierenzuigmond (a), borstelopzetstuk (b) en meubelmondstuk (c) – zie Afbeelding 14. Gebruik de ontgrendeling (d) om het borstelopzetstuk te verwijderen; het mondstuk is dan te gebruiken voor het schoonmaken van spleten en kieren. Het borstelopzetstuk is handig voor bijvoorbeeld het toetsenbord van de computer en de andere kant kan gebruikt worden als meubelzuigmond.

### 8. Knikgewricht:

Om het knikgewricht te ontgrendelen (Zie illustratie bladzijde 4) kort op de ontgrendelingsknop drukken en de buis licht naar voren knikken. De vergrendeling is los. Na gebruik de vergrendeling weer vastklikken.

## VOORZORGSMAATREGELEN

1. Als de accu in het oplaadstation zit, knippert het rode licht als aanduiding dat het opladen bezig is. Het groene licht betekent 'volledig opgeladen'.
2. Als het apparaat langere tijd niet gebruikt wordt, dan raakt de accu leeg; de accu dient per zes maanden één tot twee keer opgeladen te worden.

## SCHOONMAKEN EN ONDERHOUD

### I. Schoonmaken van het apparaat:

1. Gebruikersonderhoud en reparatiewerkzaamheden altijd pas uitvoeren nadat de oplader uit het stopcontact gehaald is.
2. Na ieder gebruik het stofreservoir leegmaken en schoonmaken.
3. Het apparaat opbergen op een koele droge plek, buiten bereik van directe zonnestralen en vocht.
4. Controleer of het apparaat losgekoppeld is van de stroomvoorziening en of de AAN/UIT-KNOP uitgeschakeld is; afvegen met een vochtige katoenen doek (vochtig gemaakt met water of een neutraal reinigingsmiddel). Voorkom schade en zorg dat water en reinigingsmiddel niet in het apparaat kunnen binnendringen.

### II. Schoonmaken van de borstel:

Borstelreiniging: Steek een munt in de rolvergrendeling, zoals weergegeven in Afbeelding 15, draai in wijzerzin en ontgrendel, open de rolafdekplaat (Afbeelding 16), verwijder de borstelrol en verwijder haar en vuil van de rol. Lang haren kunnen ook voor het verwijderen met een schaar worden opgesneden. Plaats vervolgens de borstel terug en sluit de rolvergrendeling met een munt.



## APPARAAT OPBERGEN

Als het apparaat niet gebruikt wordt, met de 3-in-1-combistorstel en de borstel in het oplaadstation hangen, zoals in Afbeelding 25.

## OPLOSSEN VAN PROBLEMEN

- Hang het apparaat wanneer het niet wordt gebruikt in het laadstation (Afbeelding 6)
- Hang de platte zuigborstel tegen de linker haak van het apparaat, schuif de zuigbuis op de rechter haak en breng de borstel aan.

Fout	Mogelijke oorzaak	Oplossing
Werkt niet meer	Accu zwak	Accu opladen
	Schakelaar niet in juiste stand gezet	Schakelaar op AAN zetten
Zuigkracht wordt minder	Stofreservoir is vol	Stofreservoir leegmaken
	Aanzuigopening verstopt	Verstopping verwijderen
	Filter verstopt	Filter schoonmaken
Tijdens gebruik komt er stof uit	Stoffilter vuil	Apparaat uitzetten en filter schoonmaken
Borstel roteert niet	Eerste licht knippert	Borstel schoonmaken en apparaat weer inschakelen

## TECHNISCHE PRODUCTGEGEVENS

<b>Productcategorie</b>	Oplaadbare DC-stofzuiger	<b>Producttype</b>	MC-603-A
<b>Nominale spanning</b>	18,5V	<b>Motorvermogen</b>	130W
<b>Oplader spanning &amp; parameters</b>	Ingangscircuit: 100-240V, frequentie: 50/60HZ Uitgaand vermogen: 24V 500mA	<b>Geluidsniveau</b>	≤72 dB
<b>Accu</b>	Li-ion 2150mAh	<b>Capaciteit</b>	0,5 l
<b>Gewicht</b>	2 kg	<b>Looptijd</b>	18 min



Werp het product aan het eind van zijn levensduur daarom niet bij het normale huisvuil. Breng het naar een verzamelpunt voor het recyclen van elektrische en elektronische apparaten. Dit wordt aangegeven door het symbool op het product in de gebruiksaanwijzing en op de verpakking. Informeer naar verzamelpunten die door uw dealer of uw gemeente bedreven worden. Het hergebruik en de recycling van oude apparaten levert een belangrijke bijdrage aan de bescherming van ons milieu.



Batterijen horen niet bij het huisvuil. Breng ze naar een geautoriseerd inzamelpunt.



Veiligheidsklasse II



Alleen geschikt voor gebruik binnenshuis.



Dit product voldoet aan de Europese richtlijnen.

## BIZTONSÁGI FIGYELMEZTETÉSEK

- I. Kérjük, olvassa el figyelmesen a használati utasítást a használat előtt.
- II. Kérjük, tartsa be a jelen használati utasításban leírtakat, mert a nem megfelelő használat sérülésekhez és a készülék károsodásához vezethet.

### Figyelmeztetés:

A dobozban található kis alkatrészeket nem szabad játékként használni, a műanyag zacskókat mindig tartsa távol csecsemőktől és kis gyermekektől - fulladásveszély.

### III. Áramellátás:

1. Ez a készülék 100-240V váltóárammal működik.
2. Kérjük, ne használja a készüléket más teljesítményű áramforrással.
3. Ha a hálózati kábel vagy a hálózati csatlakozó meg van sérülve, akkor ne használja többé a készüléket. Vegye fel a kapcsolatot az ügyfélszolgálatunkkal, hogy a hálózati kábel ki legyen cserélve; fogja erősen a csatlakozót, ügyeljen arra, hogy a kábel ne gubancolódjon össze.
4. A kábelek kihúzásakor ügyeljen rá, hogy száraz legyen a keze, ellenkező esetben áramütés érheti; Ha hosszabb ideig nem használja ezt az eszközt, kapcsolja ki a főkapcsolónál, húzza ki a kábelt. Kérjük, ne használjon más csatlakozóvezetékét a készülékhez.

### IV. Akku:

1. A töltéshez ne használjon más töltőt, mert különben károsodhat a készülék.
2. Kérjük, húzza ki a konnektorból a töltőt az akku teljes feltöltése után, hogy ezzel elkerülhető legyen az akku élettartamának a megrövidülése és a teljesítményének a csökkenése.
3. Semmiképpen ne szedje szét az akkut; és ne dobja tűzbe - robbanásveszély.
4. Ne zárja rövidre a pólusokat vagy cserélje fel azokat; az akku házát ne nyissa ki; ne tárolja az akkut forró vagy nedves helyen.
5. Semmiképpen ne használjon benzolt, ecetsav-észtereket és más oldószert az akku tisztításához; és azt azonnal hagyja abba, ha szokatlan hőmérsékletet vagy szivárgást tapasztal, különben előfordulhat, hogy túlmelegedik és kigyullad.

### V. Alkalmazási területek:

Ez a termék házon belüli használatra alkalmas és nem szabad a szabadban vagy nagyüzemi üzemeltetésre használni; ne használja úgy, hogy a ruházatát, az ujjait, a fejét vagy a haját szívó hatás érje. Ez egy elektromos készülék; annak érdekében, hogy elkerülhető legyenek zavarok a készülékben ne tegye azt ki eső,



víz vagy nedvesség hatásának (pl. fürdőszobában, mosókonyhában stb.).

**Semmilyen körülmények között ne szívjon fel vele folyadékot.** Ne használja a készüléket esetlegesen veszélyes környezetben pl. gázüzemű készülékek, olajtartályok, vegyi anyagok és más gyúlékony berendezés vagy anyag közelében; a készülék nem alkalmas hamu, égő cigaretta csikkek vagy gyufa felszívására - tűzveszély.

Ne használja ezt a terméket a gyúlékony vagy illékony folyadékok eltávolítására, mint benzin, kerozin, festék, tisztítószer, alkohol, parfüm, szőnyeg, padlótisztító stb. Ne használja a terméket festékpórá vagy festék eltávolításához a lézernyomtatóban vagy a fénymásolóban, hogy elkerülje a tüzet vagy robbanást.

## VI. Egyéb:

**Ezt a készüléket 8 év feletti gyermekek és csökkent fizikai, érzékszervi vagy mentális képességű emberek, vagy olyan személyek, akik annak kezelését nem sajátították el, csak akkor használhatják, ha felügyelet alatt állnak vagy kaptak a kezelésre vonatkozó kiképzést és tisztában vannak a nem megfelelő használatból eredő kockázatokkal. Gyermekek nem játszhatnak a készülékkel. A tisztítást és karbantartást nem végezhetik felügyelet nélküli gyermekek.**

## HASZNÁLATI UTASÍTÁS

A töltőállomás rögzítése: Ha nem akarja a töltőállomást a falhoz rögzíteni, egyszerűen helyezze a töltőállomást a földre.

1. Helyezze a töltőállomást a falon a kívánt helyen, és a furatlyukakat ceruzával jelölje be (1. ábra) Fúrjon három lyukat egy 6 mm-es betétes elektromos fúróval.
2. Üsse be a falhoz megfelelő tipliket (nem tartozék) a szerelőfuratokba, és csavarokkal rögzítse a töltőállomást a falra (2. ábra).
3. A csövek ill kefék tartóit a 7. ábrán látható módon tolja be az arra szolgáló horonyba. Eközben ügyeljen arra, hogy a két hosszabb tartó fent kerüljön rögzítésre.
4. Helyezze be a csereakkumulátort (nincs a szállítási terjedelemben) a töltőnyílásba (3. ábra)
5. Helyezze be a kézi készüléket a töltési pontba, és helyezze az akkumulátort a töltési pont vezetővel az érintkezőbe (4. ábra).
6. Helyezze be az adapter dugóját az (5. ábra) szerint

### 1. A töltő csatlakoztatása:

A töltőállomás csatlakoztatása: Csatlakoztassa a töltőállomást a hálózatra - lásd a 16.

### 2. Töltőállomás

A csereakkumulátort (nem tartozék) és a kézi készüléket csatlakoztassa a töltőállomáshoz - lásd 5. ábra; a piros töltésjelző villogni kezd. és 5 órával később, a zöld fény azt jelzi, hogy az akkumulátor teljesen fel van töltve és készen áll a normál használatra. Ha a porszívóban lévő akkumulátor teljesen fel van töltve, megkezdődik a csereakkumulátor feltöltése, és a töltési ponton lévő piros fény villogni kezd. Ha a fénykijelző 5 óra elteltével zöld színűvé válik, ez azt jelenti, hogy mindkét akkumulátor teljesen fel van töltve.

Elővigyázatossági intézkedések használat során

- Az öt órás töltés előtt használja a porszívót kétszer. Ennek célja az akkumulátor működésének teljes aktiválása
- Ha az akkumulátor feszültsége csökken, a négy LED közül az első villogni kezd, jelezve, hogy az akkumulátort fel kell tölteni hamarosan.
- Ha hosszú ideig nem használják a készüléket, az akkumulátor csökkenti az aktivitását; Kérjük, tölts fel hat havonta egyszer vagy kétszer.





### 3. A cső csatlakoztatása:

Tolja az alumínium csövet a készülékbe (8. ábra), eközben tartsa a két csapot a készülék két furatához, majd erősen rögzítse azokkal az alumínium csövet.

### 4. A kefe csatlakoztatása:

Helyezze be a kefét a csőbe (9. ábra), eközben tartsa a két csapot a cső két furatában, majd erősen rögzítse azokkal a kefét.

### 5. LED-kijelző:

Nyomja meg a BE / KI gombot a porszívó bekapcsolásához, ekkor a készülék elkezd szívni, a négy kék LED világít; 7 - 8 perc után az első kék fény kialszik, 13-14 perc után a második és 17-18 perc után a harmadik és a negyedik. Minden használat után tisztítsa meg a szűrőt. Ezután indítsa be újra a porszívót, hogy ismét megfelelően működjön.

### 6. A HEPA-szűrős portároló tisztítása:

Helyezze a porszívót egy szemetesvödörhöz, majd húzza ki a porgyűjtőt a fogantyúval (11. ábra), és ürítse ki a port. Tisztítsa meg az edényt, és helyezze vissza. A kattató hang azt jelzi, hogy az edény bekattant a helyére. (12-13. Ábra). Az óramutató járásával egyező irányba forgatva távolítsa el és tisztítsa meg a HEPA szűrőt, majd helyezze vissza az óramutató járásával megegyező irányba

### 7. 3-az-1-ben több funkció kefe

Ez a készülék rendelkezik egy 3-az-1-ben több funkció kefével, amihez tartozik egy fúga fúvóka (a), egy kefe (b) és egy bútortisztító kefe (c) (14. ábra). ábra. A csereakkumulátort (nem tartozék) és a kézi készüléket csatlakoztassa a töltőállomáshoz - lásd 5. ábra; így a fúvókával réseket tud tisztítani; a kefes tartozékkal pl. a számítógép billentyűjét tudja tisztítani és a hátsó részét bútorkefének használhatja.

### 8. Csulós csatlakozó:

A csuklós csatlakozó (Lásd az ábrát a 4. oldalon) kilazításához nyomja meg enyhén a nyitó gombot és tolja előre finoman a csövet. A zár ki van nyitva. Használat után újra pattintsa be a zárat.

## ÓVATOSSÁGI INTÉZKEDÉSEK

1. Ha az akku be van helyezve a töltőbe, akkor a piros lámpa villogva jelzi a töltést a zöld folyamatosan világító lámpa jelzi, hogy az akku „teljesen fel van töltve”.
2. Ha a készüléket hosszabb időn keresztül nem használják, akkor lecsökken az akku folyamatosan; kérjük, hogy az akkut félévente egy-két alkalommal töltsse fel.

## TISZTÍTÁS ÉS KARBANTARTÁS

### I. A készülék tisztítása:

1. Minden rutinszerű tisztítási és karbantartási munkát előtt áramtalanítsa a készüléket.
2. Minden használat után tisztítsa ki a portárolót.
3. Használat után a készüléket egy hűvös, száraz helyen tárolja, óvja közvetlen napsugárzástól és nedvességtől.
4. Gondoskodjon róla, hogy a készülék le legyen választva az áramforrásról és a BE-/KIKAPCSOLÓ kikapcsolt állapotban legyen, egy nedves (vizes, vagy egy semleges tisztító szeres) pamut ronggyal törölje le, folyamatosan arra, hogy a víz vagy a tisztítószer ne jusson be a készülékbe és károsíthassa azt.

### II. A kefe tisztítása:

Kefe tisztítása: Helyezzen be egy érmet a görgőzárba a 15. ábrán látható módon, forgassa el az óramutató járásával megegyező irányba, és oldja ki, nyissa ki a görgő fedőlapját (16. Ábra), vegye le a kefehengert és távolítsa el a hajat és a szennyeződést a görgőről. A hosszú hajszalakat ollóval is le lehet vágni az eltávolítás előtt. Ezután helyezze vissza a kefét, és zárja le a görgős zárat érmével.

## A KÉSZÜLÉK TÁROLÁSA

- Ha nincs használatban, akassza be a készüléket a töltőállomásba (6. ábra).
- Dugja be a lapos szívókefét a készülék bal horgába, csúsztassa a szívócsövet a jobb horogra, és dugja be a kefét.

## HIBAJAVÍTÁS

Vagyis: Ha a következő gondok valamelyikével találkozik, akkor azonnal kapcsolja ki a készüléket, hogy az ne károsodjon és elkerülhető legyen további problémák felmerülése.



Hiba	Lehetséges ok	Megoldás
Nem működik	Az akku gyenge	Töltse fel az akkut
	A kapcsolót nem kapcsolta be	A kapcsolót állítsa a BE állásba
Csökken a szívóhatás	A portároló tele van	Űritse ki a portárolót
	A szívónyílás el van tömítődve	Szüntesse meg az eltömítődést
	A szűrő el van tömítődve	Tisztítsa meg a szűrőt
Por távozik a készülékből üzemeltetés közben	A porszűrő szennyezett	Kapcsolja ki a készüléket és tisztítsa meg a szűrőt
A kefe nem forog	Az első lámpa villog	Tisztítsa meg a kefét és újra kapcsolja be a készüléket

## MŰSZAKI TERMÉKADATOK

<b>Termékkategória</b>	Feltölthető DC-porszívó	<b>Termék típusa</b>	MC-603-A
<b>Névleges feszültség</b>	18,5V	<b>Motorteljesítmény</b>	130W
<b>A töltő feszültsége és paraméterei</b>	Bemeneti áramkör: 100-240V, Frekvencia: 50/60HZ Kimenő teljesítmény: 24V, 500mA	<b>Zajerősség</b>	≤72 dB
<b>Akku</b>	Li-Ion 2150mAh	<b>Kapacitás</b>	0,5 l
<b>Súly</b>	2 kg	<b>Folyamatos működés</b>	18 min



A terméket élettartama végén ne ártalmatlanítsa a normál háztartási hulladékkal együtt. Vigye el az elektromos és elektronikus készülékek újrahasznosítását célzó gyűjtőhelyre. Utóbbit ez a szimbólum jelzi a terméken, a használati utasításon és a csomagoláson. Tájékozódjon a kereskedője vagy a helyi hatóság által üzemeltetett gyűjtőhelyekről. A régi készülékek újrahasználatára és újrahasznosítására fontos hozzájárulást jelent környezetünk védelméhez.



Az elemeket ne a háztartási hulladék közé dobja! Vigye el azokat egy a begyűjtésre felhatalmazott gyűjtőhelyre.



Védelmi osztály II



Csak beltéri használatra.



Ez a termék megfelel az európai irányelveknek.

**Garancia:** A termékre feltétel nélküli, 2 éves garancia érvényes előállítási- és anyaghibák esetében. Ez a garancia nincs kihatással törvényes jogaira.

Származási hely: Kína

## BEZPEČNOSTNÉ POKYNY

- I. Pred použitím si pozorne prečítajte tento návod na obsluhu.
- II. Postupujte podľa pokynov v tomto návode, inak to môže viesť k zraneniam a poškodeniu zariadenia.

### Upozornenie:

Malé diely v balení sa nesmú používať ako hračky, uchovávajte igelitové vrecká mimo dosahu detí – nebezpečenstvo udusenía.

### III. Napätie:

1. Toto zariadenie pracuje so striedavým prúdom 100-240V.
2. Nepoužívajte s týmto zariadením žiadne iné napájanie.
3. Ak sa javí elektrický kábel alebo zásuvka ako poškodená, tento výrobok viac nepoužívajte. Obráťte sa na naše služby zákazníkom ohľadne výmeny elektrického kábla; držte zástrčku pevne, elektrický kábel neskrúcať; pri zapájaní do siete dbajte na suché ruky, inak vzniká riziko zasiahnutia elektrickým prúdom; vypnite a elektrický kábel vytiahnite.
4. Pri odpájaní kábla dbajte na to, aby ste mali suché ruky, inak by mohlo dôjsť k zásahu elektrickým prúdom. Ak toto zariadenie nebudete používať dlhšiu dobu, vypnite ho pomocou hlavného vypínača a odpojte kábel. Nepoužívajte pre zariadenie iný príkon.

### IV. Batéria:

1. Pre nabitie batérie nepoužívajte žiadne iné nabíjacie zariadenie, inak môže dôjsť k poškodeniu zariadenia.
2. Plne nabité zariadenie vytiahnite von, aby ste predišli krátkej životnosti a strate výkonu akumulátora.
3. Batériu v žiadnom prípade nerozoberajte; v žiadnom prípade nezahadzujte do ohňa, nebezpečenstvo výbuchu.
4. Póly neskratovať alebo nezamieňať; kryt neotvárať; batériu neskladujte na vlhkom alebo teplom mieste.
5. Na čistenie batérie v žiadnom prípade nepoužívajte benzol, ester kyseliny octovej a iné čistiace prostriedky; pri abnormálnych teplotách alebo úniku ihneď zastaviť; Na batériu netlačte alebo po nej nebúchajte, inak sa môže zahriať a zapáliť.

### V. Oblasť použitia:

Tento produkt je určený len na požitie v domácnosti a nesmie sa používať vonku alebo na komerčné účely; nie je povolené použitie na odev, prsty, hlavu alebo vlasy. Ide o elektronické zariadenie; aby ste zabránili skratovaniu zariadenia, nevystavujte





ho dažďu, vode alebo vlhkosti (napr. kúpeľne, práčovne atď.).

V žiadnom prípade nevysávajújte tekutiny. Zariadenie nepoužívajte v potenciálne nebezpečnom prostredí, napr. v blízkosti plynových zariadení, olejových nádrží, chemikálií a iných zápalných a výbušných látok; zariadenie nepoužívajte na vysávanie popola, horiacich cigariet alebo zápaliiek – nebezpečenstvo požiaru. Tento výrobok nepoužívajte na odstraňovanie horľavých ani prchavých kvapalín, ako sú benzín, petrolej, farby, čistiace prostriedky, alkohol, parfumy, čistiace prostriedky na koberce a podlahu a pod. Nepoužívajte tento výrobok na odstraňovanie práškových farieb ani tonera v laserovej tlačiarne alebo kopírovacom zariadení, aby ste predišli vzniku požiaru alebo výbuchu.

## VI. Iné:

Zariadenie môžu používať deti od 8 rokov ako aj osoby so zníženými fyzickými, sensorickými alebo mentálnymi schopnosťami alebo s nedostatkom skúseností a znalostí, keď dodržiavajú, alebo boli poučení o bezpečnom používaní zariadenia a z toho vyplývajúcich rizikách. Deti sa so zariadením nesmú hrať. Čistenie a užívateľskú údržbu nesmú deti vykonávať bez dozoru.

## NÁVOD NA POUŽITIE

Upevnenie nabíjacej stanice: Ak nechcete nabíjaciu stanicu pripevniť na stenu, môžete samozrejme nabíjaciu stanicu umiestniť jednoducho na podlahu.

1. Podržte nabíjaciu stanicu v požadovanej polohe na stene a ceruzkou označte otvory na vyvrtanie (obrázok 1). Pomocou elektrickej vŕtačky so 6 mm vrtákom vyvrtajte tri otvory.
2. Do montážnych otvorov zasuňte hmoždinky vhodné pre váš typ steny (nie sú súčasťou dodávky) a upevnite nabíjaciu stanicu na stenu pomocou skrutiek (obrázok 2).
3. Do určených vybraní zasuňte držiaky na rúrky, resp. kefky podľa znázornenia na obrázku 7. Dbajte pritom na to, aby sa oba dlhšie držiaky upevnili v hornej časti.
4. Vložte náhradný akumulátor (nie je súčasťou dodávky) do nabíjacieho otvoru (obrázok 3).
5. Vložte ručnú jednotku do nabíjacieho držiaka a uveďte akumulátor do kontaktu s vodiacou drážkou nabíjacieho držiaka (obrázok 4).
6. Zasuňte zástrčku adaptéra podľa obrázka (obrázok 5).

### 1. Pripojenie nabíjacej stanice:

Pripojte nabíjaciu stanicu k elektrickej sieti – pozri obrázok 16.

### 2. Nabíjacia stanica:

náhradný akumulátor (nie je súčasťou dodávky) a ručnú jednotku pripojte do nabíjacej stanice – pozri obr. 5; červený indikátor nabíjania začne blikať. a po uplynutí 5 hodín bude zelený indikátor signalizovať, že je akumulátor úplne nabitý a pripravený na bežné používanie. Keď je akumulátor vo vysávači úplne nabitý, začne sa nabíjať náhradný akumulátor a červená svetelná kontrolka v nabíjacom držiaku začne blikať. Ak po 5 hodinách bude indikátor svietiť nazeleno, znamená to, že sú oba akumulátory úplne nabité.

Bezpečnostné opatrenia pri používaní

- Pred päťhodinovým nabíjaním vysávač dvakrát použite, cieľ: úplne aktivovanie činnosti akumulátora.
- Ak napätie akumulátora klesne, bude blikať prvý zo štyroch LED indikátorov, čím signalizuje, že akumulátor sa musí čoskoro znova nabíť. Ak sa zariadenie dlhší čas nepoužíva, akumulátor znižuje svoju činnosť. Nabite ho raz alebo dvakrát za šesť mesiacov.

### 3. Pripojenie trubice:

Hliníkovú trubicu zasuňte do zariadenia (obrázok 8), podržte pritom dva kolíky podľa dvoch otvorov na zariadení, potom pomocou nich pevne pripevnite hliníkovú trubicu.



#### 4. Pripojenie kefy:

Kefu zasuňte do trubice (obrázok 9); podržte pritom dva kolíky podľa dvoch otvorov v trubici, potom pomocou nich pevne zaistíte kefu.

#### 5. LED-Displej:

Stlačením tlačidla vypínača ON/OFF zapnete vysávač, potom začne zariadenie vysávať, rozsvietia sa štyri modré LED indikátory; po 7 až 8 minútach zhasne prvý modrý indikátor, po 13 až 14 minútach druhý a po 17 až 18 minútach tretí a štvrtý indikátor. Po každom použití vyčistíte filter. Potom znova spustíte vysávač, aby opäť fungoval správne.

#### 6. Čistenie zachytávača prachu vrátane HEPA-filtra:

Vysávač umiestnite k nádobe na odpad, potom vyťahnite nádobu na zachytávanie prachu pomocou rukoväti (obr. 11) a vysypte z nej prach, vyčistíte nádobu a ihneď ju znova pripievrite k zariadeniu; cvaknutia signalizujú, že sa nádoba opäť zaistila (obrázok 12 – 13). Otáčaním v smere hodinových ručičiek vyberte filter HEPA a vyčistíte ho, potom ho vložte späť otáčaním v smere hodinových ručičiek.

#### 7. 3-v-1-kombinová kefa:

Tento prístroj je vybavený kombinovanou kefou 3-v-1, k čomu patrí štrbinovitá tryska (a), nadstavec na kefy (b) a kefa na nábytok (c) - viď Obrázok 14. Stlačte blokovač (d), aby ste odstránili hlavu kefy; tryska môže byť použitá potom na čistenie štrbín; nadstavec na kefu je možné, napr. použiť na počítačové klávesnice a zadná strana sa môže použiť ako kefa na nábytok.

#### 8. Kĺb/ohyb:

Pre uvoľnenie kĺbu (pozri obrázok na str. 4), stlačte krátko blokovač a rúru vysuňte mierne vpred. Uzáver sa uvoľní. Po použití uzáver znovu zasuňte.

## BEZPEČNOSTNÉ OPATRENIA

1. Ak je vložená batéria do nabíjačky, červené svetlo bliká pre indikáciu dobíjanie, zelené svetlo znamená „plne nabitá“.
2. Ak sa prístroj dlhšiu dobu nepoužíva, stav nabitia batérie klesne; prosím dobite batériu každých šesť mesiacov jeden až dvakrát.

## ČISTENIE A ÚDRŽBA

### I. Čistenie zariadenia:

1. Všetky rutinné údržbové práce a opravy sa vykonávajú po odpojení nabíjačky.
2. Po každom použití je potrebné zberný zásobník na prach vyčistiť.
3. Pokiaľ ho nepoužívate, uložte zariadenie na chladné a suché miesto, nevystavujte priamemu slnečnému žiareniu alebo vlhkosti.
4. Uistite sa, že prístroj je odpojený od napájania a tlačidlo pre zapnutie / vypnutie je vypnuté; utrite ho vlhkou bavlnenou handričkou (s vodou alebo neutrálnym čistiacim prostriedkom), bez preniknutia vody alebo čistiaceho prostriedku a spôsobenia škody.

### II. Čistenie kefy:

Vyčistenie kefy: Podľa znázornenia na obr. 15 vložte mincu do zámku valčeka, otáčaním v smere hodinových ručičiek ho odblokujte, otvorte kryt valčeka (obrázok 16), vyberte kefový valček a odstráňte z neho vlasy a nečistoty. Dlhé vlasy je možné pred odstránením prestrihnúť aj pomocou nožníc. Potom kefu znova vložte do zariadenia a pomocou mince zatvorte zámok valčeka.

## SKLADOVANIE ZARIADENIA

- Keď sa zariadenie nepoužíva, zaveste ho do nabíjacej stanice (obrázok 6)
- Plochý kefový nástavec zaveste na ľavý hák zariadenia, saciu trubicu zasuňte na pravý hák a nasadte kefu.

## RIEŠENIE PROBLÉMOV

Pozn.: Považujte nasledujúce problémy za dôležité, prístroj okamžite vypnite, aby nedošlo k jeho poškodeniu a zabráňte ďalším škodám.



Chyba	Možná příčina	Riešenie
Už viac nefunguje	Vybitá batéria	Batéria je vybitá
	Prepínač nie je aktivovaný	Prepínač do polohy ON
Sacia sila klesá	Zberač prachu je plný	Vyprázdniť zberač prachu
	Sací otvor je upchatý	Odstrániť upchatie
	Filter je upchatý	Vyčistiť filter
Prach vychádza počas prevádzky	Prachový filter je znečistený	Zariadenie vypnúť a filter vyčistiť
Kefa sa neotáča	Prvý svetelný indikátor bliká	Vyčistiť kefy a zariadenie opäť zapnúť

## TECHNICKÉ INFORMÁCIE O PRODUKTE

<b>Kategória výrobku</b>	Nabíjateľný DC-vysávač	<b>Druh výrobku</b>	MC-603-A
<b>Menovité napätie</b>	18,5V	<b>Výkon motora</b>	130W
<b>Napätie nabíjacej stanice a parametre</b>	Príkon: 100-240V, Frekvencia: 50/60HZ Výkon: 24V 500mA	<b>Hladina hluku</b>	≤72 dB
<b>Batéria</b>	Li-Ion 2150mAh	<b>Kapacita</b>	0,5 l
<b>Hmotnosť</b>	2 kg	<b>Doba trvania prevádzky</b>	18 min



Nevyhadzujte výrobok po ukončení jeho životnosti do komunálneho odpadu. Zanešte ho na zberné miesto na recykláciu elektrických a elektronických zariadení. Toto je udané symbolom na výrobku, v návode na použitie a na obale. Informujte sa o zberných miestach, ktoré sú prevádzkované Vaším obchodníkom alebo miestnymi úradmi. Ďalšie zhodnotenie a recyklácia starých zariadení je dôležitým prínosom k ochrane nášho životného prostredia.



Batérie nepatria do domáceho odpadu. Odneste ich do autorizovaného zberu takéhoto odpadu.



Trieda ochrany II



Len pre použitie v interiéri.



Tento výrobok zodpovedá európskym normám.

**Záruka:** Na tento výrobok sa vzťahuje neobmedzená dvojročná záruka na všetky vady výroby a materiálu. Táto záruka nijako neovplyvňuje vaše zákonné právo.

Vyrobené v Číne

## BEPEČNOSTNÍ POKYNY

I. Před použitím si pečlivě prostudujte návod k použití.

II. Postupujte přesně podle tohoto návodu, nesprávná manipulace může vést ke zranění a k poškození přístroje.

### Varování:

Malé součásti v této krabici se nesmí používat jako hračky, plastový sáček vždy umístěte mimo dosah dětí - nebezpečí udušení.

### III. Napájení:

1. Tento přístroj je napájen střídavým proudem 100-240 V.
2. Nepoužívejte pro tento přístroj žádné jiné připojovací vedení.
3. Pokud se zdá, že je poškozen napájecí kabel nebo zástrčka, výrobek nadále nepoužívejte. S žádostí o výměnu napájecího kabelu se obraťte na náš zákaznický servis. Podržte zástrčku, napájecí kabel nepřekrucujte. Dbejte na to, abyste při zasouvání do zástrčky mělo suché ruce, jinak existuje riziko zásahu elektrickým proudem. Vypněte a pak vytáhněte napájecí kabel ze zásuvky.
4. Při odpojování kabelu dbejte na suché ruce, jinak by mohlo dojít k úrazu elektrickým proudem; Pokud byste toto zařízení neměli používat po dlouhou dobu, vypněte jej na hlavním vypínači a odpojte kabel. Pro zařízení nepoužívejte žádné jiné napájení.

### IV. Akumulátor:

1. K nabíjení nepoužívejte žádnou jinou nabíječku, jinak by mohlo dojít k poškození přístroje.
2. Nabíječku po úplném nabití vytáhněte ze zásuvky, zamezíte tak zkrácení životnosti akumulátoru a poklesu výkonu.
3. Akumulátor v žádném případě nerozebírejte a nevhazujte do ohně, hrozí nebezpečí výbuchu.
4. Póly nezkratujte ani nevyměňujte, neotvírejte plášť a akumulátor neskladujte na vlhkém ani horkém místě. V žádném případě nepoužívejte k čištění akumulátorů benzen, ester kyseliny octové ani jiná rozpouštědla. V případě abnormální teploty nebo prosakování okamžitě vypněte. Na akumulátor netlačte ani do něj netlučte, mohl by se zahřát na vysokou teplotu a vzplanout.

### V. Oblasti použití:

Tento výrobek je určen pouze k domácímu použití a nesmí se používat venku nebo ke komerčním účelům. Používání na oděvech, prstech, hlavě nebo vlasech není přípustné. Jedná se o elektronický přístroj. Aby se zamezilo jeho poruchám, nevystavujte přístroj dešti, vodě nebo vlhkosti (např. v koupelně, prádelně, atd.).



V žádném případě nevysávejte tekutiny. Nepoužívejte přístroj v potenciálně nebezpečném prostředí, např. v blízkosti plynových spotřebičů, olejových nádrží, chemikálií a jiných zápalných nebo výbušných látek. Nepoužívejte tento přístroj k vysávání popela, hořících cigaret nebo zápalek - nebezpečí požáru.

Tento výrobek nepoužívejte k odstraňování hořlavých nebo těkavých kapalin, jako je benzín, petrolej, barevný lak, čistič, alkohol, parfém, koberec, čisticí prostředek na podlahu atd. použít. Nepoužívejte tento výrobek k odstranění prášku nebo toneru v laserové tiskárně nebo kopírce, abyste zabránili vzniku požáru nebo výbuchu.

## VI. Různé:

**Tento přístroj mohou používat děti od 8 let a kromě toho i osoby se sníženými fyzickými, sensorickými nebo mentálními schopnostmi nebo nedostatkem zkušeností a vědění, pokud tak činí pod dozorem nebo byly poučeny o bezpečném používání přístroje a o nebezpečích, která při používání přístroje mohou nastat. Děti si nesmí s přístrojem systémem hrát. Čištění a užitelskou údržbu nesmí provádět děti bez dozoru.**

## NÁVOD K POUŽITÍ

Upevnění nabíjecí stanice: Pokud nechcete fixovat nabíjecí stanici na stěnu, můžete samozřejmě jednoduše umístit nabíjecí stanici na zem.

1. Podržte nabíjecí stanici v požadované poloze na stěně a tužkou vyznačte otvory pro vrtání (obr. 1). Vyvrtejte tři otvory elektrickým vrtákem s vložkou 6 mm.
2. Zasuňte hmoždinky (nejsou součástí dodávky) do montážních otvorů a připevněte nabíjecí stanici ke stěně pomocí šroubů (obr. 2).
3. Zasuňte držáky trubek nebo kartáčů do vybraných spárů, jak je znázorněno na obrázku 7. Ujistěte se, že dvě delší konzoly jsou upevněny nahoře.
4. Vložte náhradní baterii (není součástí dodávky) do nabíjecího slotu (obr. 3).
5. Vložte ruční přístroj do nabíjecího místa a vložte baterii do kontaktu s vedením nabíjecího místa (obr. 4).
6. Zasuňte zástrčku adaptéru podle obrázku (obr. 5).

### 1. Připojení nabíjecí stanice:

Připojte nabíjecí stanici k síti - viz obr. 16.

### 2. Nabíjecí stanice:

Výměna baterie (není součástí dodávky) a zasuňte ruční přístroj do nabíjecí stanice - viz obr. 5; červený indikátor nabíjení začne blikat. a o 5 hodin později zelené světlo indikuje, že je akumulátor zcela nabitý a připravený k normálnímu použití. Po úplném nabití baterie ve vysavači se začne nabíjet náhradní baterie a začne blikat červené světlo v nabíjecím bodě. Pokud kontrolka svítí po 5 hodinách zeleně, znamená to, že obě baterie jsou plně nabité.

Bezpečnostní opatření při používání

- Použijte vysavač dvakrát před nabíjením po dobu pěti hodin za účelem plné aktivace činnosti baterie.
- Pokud dojde k poklesu napětí baterie, začne blikat první ze čtyř LED, což znamená, že baterie musí být brzy nabitá. Pokud se zařízení nepoužívá delší dobu, baterie snižuje svoji činnost; Dobijte jednou nebo dvakrát za šest měsíců.

### 3. Připojení trubky:

Vložte hliníkovou trubku do zařízení (obr. 8), držte dva kolíky odpovídající dvěma otvory na zařízení a tím pevně zajistěte hliníkovou trubku.

### 4. Připojení kartáče:

Vložte kartáč do hadice (obr. 9); držte dva kolíky odpovídající dvěma otvory v trubce a pevně zajistěte kartáč.





### 5. Kontrolka LED:

stisknutím tlačítka ON / OFF zapnete vysavač, poté začne vysávat, rozsvítí se čtyři modré LED; po 7 až 8 minutách zmizí první modré světlo, po 13 až 14 minutách druhé a po 17 až 18 minutách třetí a čtvrté. Po každém použití vyčistíte filtr. Potom znovu spusťte vysavač tak, aby znovu běžel správně.

### 6. Čištění nádoby k zachycení prachu s HEPA-filtrem:

Přemístěte vysavač k odpadkové nádobě, vytáhněte prachový sběrač na rukojeti (obr. 11) a vyprázdněte prach, vyčistěte miskou a okamžitě ji vyměňte; Klepavé zvuky znamenají, že se míska znovu zasune (obr. 12-13). Otočením ve směru hodinových ručiček odstraňte a vyčistěte filtr HEPA a znovu jej vložte ve směru hodinových ručiček.

### 7. Kombinovaný kartáč 3 v 1:

Tento přístroj je vybaven kombinovaným kartáčem 3 v 1, patří k němu úzký násadec (a), kartáčový násadec (b) a kartáč na nábytek (c) - viz Obr. 14. Stiskněte odblokovací prvek (d) pro uvolnění kartáčové hlavy. Hubici pak lze použít k čištění štěrbin, kartáčový násadec lze použít např. k čištění klávesnice počítače a zadní stranu jako kartáč na nábytek.

### 8. Ohebný kloub:

Ohebný kloub (Viz obrázek na straně 4) odblokujete krátkým stiskem odblokovacího prvku a mírným ohnutím trubky dopředu. Blokování je uvolněno. Po použití nechte blokování opět zaklapnout.

## BEZPEČNOSTNÍ OPATŘENÍ

1. Když je akumulátor vložen do nabíjecí stanice, bliká červená kontrolka a oznam průběh nabíjení, zelená kontrolka znamená „plně nabit“.
2. Pokud se přístroj delší dobu nepoužívá, stav nabití akumulátoru poklesne. Akumulátory každých 6 měsíců jedenkrát až dvakrát dobijte.

## ČIŠTĚNÍ A ÚDRŽBA

### I. Čištění a údržba:

1. Veškeré práce na údržbě a opravě provádějte až po odpojení nabíječky od elektrické sítě.
2. Po každém použití je třeba nádobu k zachycení prachu vyčistit.
3. Když se přístroj nepoužívá, uložte jej na chladném a suchém místě, aby nebyl vystaven přímému slunečnímu záření nebo působení vlhkosti.
4. Zajistěte, aby byl přístroj oddělen od přívodu proudu a tlačítko ZAP/VYP bylo ve vypnuté poloze, otřete jej bavlněným hadříkem navlhčeným vodou nebo neutrálním čisticím prostředkem) bez proniknutí vody nebo čisticího prostředku dovnitř, což by způsobilo škody.

### II. Čištění kartáče:

Čištění kartáče: Vložte minci do zámku, jak je znázorněno na obr. 15, otočte ve směru hodinových ručiček a odemkněte, otevřete krytku válce (obr. 16), vyjměte kolečko a odstraňte vlasy a nečistoty z válce. Dlouhé vlasy lze také před vyjmutím zastříhnout nůžkami. Potom vyměňte kartáč a zavřete zámek válce mincí.

## SKLADOVÁNÍ PŘÍSTROJE

- Při nepoužívání zařízení zavěste do nabíjecí stanice (obr. 6).
- Zavěste plochý sací kartáč na levý hák přístroje, nasuňte nasávací trubku na pravý hák a zasuňte kartáč.

## ŘEŠENÍ PROBLÉMŮ

Poznámka: Pokud zjistíte některý z následujících problémů, přístroj ihned vypněte, aby nedošlo k poškození a k dalším škodám.



Problém	Možná příčina	Řešení
Neběží	Akumulátor je téměř vybitý	Akumulátor nabijte
	Spínač není zapnutý	Přepněte spínač do polohy ZAP
Pokles sacího výkonu	Nádoba k zachycení prachu je plná	Vyprázdněte nádobu k zachycení prachu
	Ucpaný sací otvor	Odstraňte ucpaní
	Ucpaný filtr	Vyčistěte filtr
Z vysavače vychází za provozu prach	Znečištěný prachový filtr	Vypněte spotřebič a vyčistěte filtr
Kartáč se netočí	První světlo bliká	Kartáč vyčistěte a spotřebič opět zapněte

## TECHNICKÉ PARAMETRY VÝROBKU

<b>Výrobová kategorie</b>	Nabíječ stejnosměrný vysavač	<b>Typ výrobku</b>	MC-603-A
<b>Jmenovité napětí</b>	18,5V	<b>Výkon motoru</b>	130W
<b>Napětí a parametry nabíječky</b>	Napájecí obvod: 100-240V, Kmitočet: 50/60HZ Výstupní výkon: 24V 500mA	<b>Hladina hluku</b>	≤72 dB
<b>Akumulátor</b>	Li-Ion 2150mAh	<b>Objem nádoby</b>	0,5 l
<b>Hmotnost</b>	2 kg	<b>Nepřerušovaný provoz</b>	18 min



Po ukončení životnosti neodhazujte výrobek do domovního odpadu. Odevzdejte jej na sběrném místě k recyklaci elektrických a elektronických přístrojů. Je to vyznačeno tímto symbolem na výrobku, v návodu k obsluze a na obalu. Informujte se o sběrných místech, provozované vaším prodejcem nebo místními úřady. Opětovné zhodnocení a recyklace odpadních přístrojů jsou důležitým příspěvkem k ochraně našeho životního prostředí.



Baterie nepatří do odpadků. Odnesete je na autorizované sběrné místo.



Třída ochrany II



Používejte pouze ve vnitřních prostorách.



Tento výrobek odpovídá evropským směrnicím.

**Záruka:** Na tento výrobek se vztahuje neomezená dvouletá záruka na všechny vady z výroby a na vady materiálu. Tato záruka nijak neovlivňuje vaše zákonná práva.

Vyrobeno v Číně

## INSTRUCȚIUNI DE SIGURANȚĂ

I. Citiți cu atenție aceste instrucțiuni înainte de utilizare.

II. Vă rugăm să respectați cu strictețe aceste instrucțiuni, deoarece manevrarea neconformă poate produce vătămări și deteriorarea aparatului.

### Atenționare:

Piesele de mici dimensiuni nu trebuie folosite ca jucării, punga din material plastic trebuie întotdeauna să fie ținută departe de bebeluși și copii - pericol de sufocare.

### III. Alimentare cu curent electric:

1. Acest aparat funcționează cu curent alternativ 110-240 V.
2. Vă rugăm să folosiți alt cablu de alimentare pentru acest aparat.
3. Dacă cablul de alimentare sau ștecherul se deteriorează, vă rugăm să nu mai folosiți acest produs. Pentru înlocuirea cablului de alimentare adresați-vă serviciului nostru clienți; țineți de ștecher, nu rotiți cablul de alimentare; la introducerea în priză să aveți mâinile uscate, în caz contrar există pericol de electrocutare; vă rugăm să opriți aparatul și apoi să deconectați cablul de alimentare.
4. Vă rugăm să fiți atenți atunci când trageți cablul din priză să aveți mâinile uscate, în caz contrar s-ar putea ajunge la electrocutare; dacă nu trebuie să utilizați acest dispozitiv pentru o perioadă mai lungă de timp, deconectați-l de la întrerupătorul principal, trageți cablul din priză. Nu utilizați nici o altă putere de racordare pentru aparat.

### IV. Acumulator:

1. Nu utilizați alt aparat de încărcare în vederea încărcării, deoarece aparatul ar putea fi deteriorat.
2. După încărcare completă vă rugăm să decuplați aparatul de încărcare, pentru a evita scurtarea vieții acumulatorului și scăderea capacității acestuia.
3. Nu demontați în niciun caz acumulatorul; nu-l aruncați în nicio situație în foc, pericol de explozie.
4. Nu scurtcircuitați polii și respectați polaritatea; nu deschideți carcasa; nu depozitați acumulatorul într-un loc umed sau fierbinte.
5. Nu folosiți în niciun caz benzol, acid acetic sau alți solvenți pentru a curăța
6. Acumulatorul; în caz de temperatură anormală sau de scurgere, opriți-vă imediat; nu apăsați și nu loviți acumulatorul, deoarece s-ar putea să se încingă și să se aprindă.

### V. Domenii de utilizare:

Acest produs este destinat utilizării casnice și nu este permisă utilizarea în aer





liber sau comercială; nu este permisă utilizarea pe îmbrăcăminte, degete, pe cap sau în păr. Este vorba de un aparat electronic; pentru a evita deranjamentele aparatului, nu-l expuneți ploii, apei sau umidității (de ex. în baie, în bucătărie etc.).

**Nu absorbiți în niciun caz lichide.** Nu utilizați aparatul în medii potențial periculoase, de ex. aproape de instalații de gaz, rezervoare de ulei, chimicale și alte substanțe inflamabile și explozive; nu folosiți aparatul pentru a absorbi cenușa, țigarete aprinse sau chibrituri - pericol de incendiu.

Nu utilizați acest produs pentru a îndepărta lichide inflamabile sau volatile cum ar fi benzina, kerosenul, vopsele, detergenții, alcoolul, parfumul, agenții de curățare pentru covoare și pardoseli etc. Nu utilizați acest produs pentru a îndepărta pulberi colorate sau tonerul din imprimanta laser sau copiator pentru a evita incendiul sau explozia.

## VI. Diverse:

**Acest aparat poate fi utilizat de copii cu vârsta peste 8 ani și de persoane cu capacități fizice, senzoriale și mentale reduse sau fără experiență, dacă sunt supravegheate sau dacă au fost instruite cu privire la utilizarea sigură a aparatului și dacă înțeleg pericolele rezultate din aceasta. Nu este permis copiilor să se joace cu aparatul. Curățarea și întreținerea efectuată de către utilizator nu este permisă a fi efectuată de către copii fără supraveghere.**

## INSTRUCȚIUNI DE UTILIZARE

Fixarea stației de încărcare: dacă nu doriți să fixați stația de încărcare pe perete, puteți amplasa, bineînțeles, stația de încărcare pe pardoseală pur și simplu.

1. Țineți stația de încărcare pe perete la poziția dorită și marcați orificiile de găurit cu un creion (fig. 1). Executați trei găuri cu un aparat de găurit electric cu un burghiu de 6 mm.
2. Introduceți prin baterie diblurile adecvate (care nu sunt incluse în furnitura de livrare) în orificiile de montare și fixați stația de încărcare la perete cu șuruburi (fig. 2).
3. Glisați suporturile pentru tuburi reaspectiv perii în locașul prevăzut în acest sens așa cum este reprezentat în fig. 7. În acest proces acordați atenție ca cele două suporturi mai lungi să fie fixate în partea superioară.
4. Introduceți acumulatorul de schimb (nu este inclus în furnitura de livrare) în fanta de încărcare (fig 3) .
5. Introduceți aparatul manual în locașul de încărcare și aduceți acumulatorul în contact cu ghidajul locașului de încărcare (fig. 4).
6. Introduceți fișa adaptorului așa cum se arată în (fig. 5).

### 1. Conectarea stației de încărcare:

Conectați stația de încărcare la rețeaua de curent electric - vezi fig. 16.

### 2. Stația de încărcare

introduceți acumulatorul de înlocuire (nu este inclus în furnitura de livrare) și aparatul manual în stația de încărcare - vedeți fig. 5; indicatorul roșu de încărcare începe să lumineze intermitent. și 5 ore mai târziu lumina verde indică faptul că acumulatorul este complet încărcat și pregătit pentru utilizare normală. Dacă acumulatorul din aspirator este complet încărcat, acumulatorul de schimb începe să se încarce și lumina roșie din locașul de încărcare începe să lumineze intermitent. Dacă indicatorul luminos devine verde după 5 ore, înseamnă că ambele acumuloare sunt încărcate complet.

Măsuri de precauție la utilizare

- Utilizați aspiratorul de două ori înainte de încărcarea timp de cinci ore, scop: activarea completă a acumulatorului.





- Dacă tensiunea acumulatorului scade, primul dintre cele patru LED-uri luminează intermitent și atrage astfel atenția că acumulatorul trebuie reîncărcat în curând.
- Dacă aparatul nu este utilizat un timp mai îndelungat, atunci acumulatorul își reduce activitatea; La fiecare șase luni reîncărcați o dată sau de două ori.

### 3. Conectare conductă:

Introduceți tubul din aluminiu în aparat (fig.8), pentru aceasta țineți cele două știfturi corespunzătoare celor două găuri de la aparat, apoi cu ele fixați ferm tubul din aluminiu.

### 4. Conectare perie:

introduceți peria în țevă (fig. 9); pentru aceasta țineți cele două știfturi corespunzătoare celor două găuri în tub, apoi cu ele fixați bine peria.

### 5. Afișaj LED:

apăsăți butonul ON / OFF (pornit/oprit) pentru a porni aspiratorul, apoi aparatul începe să aspire, se aprind cele patru LED-uri albastre; după 7 - 8 minute prima lumină albastră se stinge, după 13 - 14 minute a doua și după 17 - 18 minute a treia și a patra. Curățați filtrul după fiecare utilizare. Apoi reporniți aspiratorul pentru ca să funcționeze din nou corect.

### 6. Curățarea recipientului de praf, inclusiv a filtrului HEPA:

Aduceți aspiratorul la o găleată de gunoi, apoi scoateți prin tragere colectorul de praf de la mâner (fig.11) și goliți praful, curățați cuva și imediat o montați la aparat; Sunetele de tip clic indică faptul că din nou cuva s-a închisat (fig. 12-13). Rotiți în sens orar pentru a scoate și curăța filtrul HEPA, apoi reintroduceți în sens orar.

### 7. Peria combi 3-în-1:

Acest aparat este dotat cu o perie combi 3-în-1, compusă din perie de rosturi (a), peria suplimentară (b) și peria pentru mobilă (c) - a se vedea fig. 14. Acționați închizătorul (3), pentru a scoate capul periei; duza poate fi folosită pentru a curăța fantele; peria suplimentară se poate folosi de ex. la tastaturile de computer și pentru partea posterioară a mobilierului.

### 8. Articulație:

Pentru a debloca articulația (v. reprezentarea pag. 4) apăsați scurt pe închizător și apoi împingeți conducta spre înainte. Elementul de blocare este eliberat. După utilizare lăsați elementul de blocare să revină în poziția inițială.

## PRECAUȚII

1. Dacă acumulatorul este introdus în stația de încărcare, lampa roșie clipește și indică Încărcarea, lampa verde înseamnă „încărcat complet”.
2. Dacă aparatul nu va fi utilizată o perioadă mai lungă, atunci nivelul de încărcare al acumulatorului scade; vă rugăm să încărcăți acumulatorul la fiecare șase luni odată sau de două ori.

## CURĂȚAREA ȘI ÎNTREȚINEREA

### I. Curățarea aparatului:

1. Toate lucrările de rutină de întreținere și reparație se vor efectua numai după deconectarea încărcătorului.
2. După fiecare utilizare curățați recipientul de praf.
3. În caz de neutilizare, depozitați aparatul într-un loc răcoros și uscat, nu îl expuneți direct razelor de soare sau umezelii.
4. Asigurați-vă că aparatul este deconectat de la alimentarea cu curent electric și BUTONUL PORNIT/OPRIT este oprit; ștergeți cu o cârpă umedă de bumbac (cu apă sau cu un detergent neutru), evitați pătrunderea apei sau a detergentului și producerea de daune.

### II. Curățarea periei:

Curățarea periei: introduceți o monedă în blocajul rolei, așa cum se arată în fig. 15, rotiți-o în sens orar și deblocați, deschideți placa de acoperire a rolei (fig.16), scoateți rola periei și îndepărtați părul și murdăria de pe rolă. Părul lung poate fi și tăiat cu o foarfecă înainte de a fi îndepărtat. Apoi, montați din nou peria și închideți blocarea rolei cu moneda.

## DEPOZITAREA APARATULUI

- Când nu este utilizat, suspendați aparatul în stația de încărcare (fig.6)
- Așezați peria plată de aspirare la cârligul stânga al aparatului, împingeți tubul de aspirare pe cârligul dreapta și introduceți peria.



## REMEDIEREA ERORILOR

Obs.: Dacă observați vreuna dintre următoarele probleme atunci vă rugăm să opriți aparatul de îndată, pentru a evita deteriorarea acestuia și evitarea altor daune.

Defecțiune	Cauză posibilă	Soluție
Nu mai funcționează	Acumulatorul e slăbit	Încărcare acumulator
	Butonul nu este acționat	Aduceți butonul în poziția PORNIT
Puterea de absorbție scade	Recipientul de praf este plin	Goliți recipientul de praf
	Orificiul de absorbție este înfundat	Îndepărtați obturația
	Filtrul este înfundat	Curățați filtrul
Este eliminat praf în timpul funcționării	Filtrul de praf este murdar	Opriti aparatul și curățați filtrul
Peria nu se mai rotește	Prima lampă se aprinde	Curățați peria și reporniți aparatul

## DATELE TEHNICE ALE PRODUSULUI

<b>Categoria de produs</b>	Aspirator cu curent continuu cu acumulator	<b>Tip produs</b>	MC-603-A
<b>Tensiune nominală</b>	18,5V	<b>Putere motor</b>	130W
<b>Tensiune aparat de încărcat și parametri</b>	Circuit primar: 100-240V, Frecvență: 50/60HZ Putere de ieșire: 24V 500mA	<b>Nivel de zgomot</b>	≤72 dB
<b>Acumulator</b>	Li-Ion 2150mAh	<b>Capacitatea</b>	0,5 l
<b>Greutate</b>	2 kg	<b>Funcționare continuă</b>	18 min



Din acest motiv produsul, la sfârșitul duratei sale de funcționare ,nu va fi debarasat împreună cu gunoiul menajer. Predați-l la punctele de colectare în vederea reciclării aparatelor electrice și electronice. Acest lucru este indicat de acest simbol de pe produs, din instrucțiunile de utilizare și de pe ambalaj. Informați-vă cu privire la punctele de colectare pe care le administrează distribuitorul sau dumneavoastră locale. Revalorificarea și reciclarea aparatelor uzate este o contribuție importantă la protecția mediului.



Bateriile nu trebuie aruncate cu gunoiul menajer. Reciclați-le la un punct de colectare autorizat.



Clasa de protecție II



A se utiliza numai în spații interioare.



Acest produs corespunde directivelor europene.

## GÜVENLİK UYARILARI

I. Lütfen kullanımdan önce bu kullanım kılavuzunu dikkatlice okuyun.

II. Lütfen bu kullanım kılavuzunu dikkate alın, amaca uygun olmayan kullanım yaralanmalara yol açabilir ve cihaza zarar verebilir.

### Uyarı:

Bu kutudaki küçük parçalar oyuncak olarak kullanılmamalıdır, plastik torbayı her zaman bebekler ve çocuklardan uzak tutun - boğulma tehlikesi.

### III. Güç kaynağı:

1. Bu cihaz 100-240V alternatif akımla çalışmaktadır.
2. Lütfen bu cihazı başka voltaj değerinde çalıştırmaya çalışmayın.
3. Elektrik kablosu veya priz hasarlı olduğu takdirde lütfen bu ürünü kullanmaya devam etmeyin. Elektrik kablosunu değiştirmek için müşteri hizmetlerimize başvurun; prizi sabit tutun; elektrik kablosunu burmayın; prizi takarken ellerinizin kuru olmasına dikkat edin, aksi takdirde elektrik çarpması tehlikesi vardır; lütfen cihazı kapatın ve elektrik kablosunu çekin.
4. Kabloyu çıkarırken ellerinizin kuru olmasına dikkat edin, aksi takdirde elektrik çarpması meydana gelebilir; bu cihazı uzun süre kullanmayacaksanız, ana şalterden kapatın, kabloyu fişten çekin. Lütfen cihaz için başka bir bağlantı gücü kullanmayın.

### IV. Akü:

1. Şarj etmek için başka bir şarj aleti kullanmayın, aksi takdirde cihaz hasar görebilir.
2. Lütfen şarj cihazını yükleme tamamlandıktan sonra akünün kullanım ömrünün kısa olması ve performansta düşme olmasının önüne geçmek için çıkarın.
3. Aküyü asla parçalarına ayırmayın; asla ateşe atmayın, patlama tehlikesi vardır.
4. Kutuplar arasında kısa devre yapmayın veya kutupları değiştirmeyin; kasayı açmayın; aküyü nemli ve sıcak bir ortamda muhafaza etmeyin.
5. Hiçbir şekilde benzol, asetik ester ve diğer çözeltileri akünün temizliğinde kullanmayın; sıcaklıkta normal dışı olduğunda veya sızıntı görüldüğünde hemen akü bağlantısını kesin; aküye baskı yapmayın veya vurmeyin, aksi takdirde sıcaklığı artabilir ve yangın meydana gelebilir.

### V. Kullanım alanları:

Bu ürün yalnızca evde kullanıma uygundur ve açık alanda veya ticari amaçlarla kullanılamaz; giysiler, tırnaklar, baş ve saç üzerinde kullanımına izin verilmez. Bu elektronik bir cihazdır; cihazda yaşanabilecek arızaların önüne geçmek için cihazı



yağmur, su veya neme maruz bırakmayın (örn. banyo, mutfak vs.). Hiçbir şekilde sıvı emdirmeyin. Cihazı potansiyel tehlikelerin bulunabileceği bir ortamda kullanmayın, örn. gaz sistemlerini, petrol tankları, kimyasal ve diğer yanabilir maddeler ile patlayıcı maddelerin yakınında; cihazı kül, yanan sigara veya tutuşmuş tahta parçalarının süpürülmesinde kullanmayın - yangın tehlikesi.

Bu ürünü benzin, gaz yağı, boya, temizlik ürünü, alkol, parfüm, halı ve zemin temizlik ürünleri gibi yanıcı veya uçucu sıvıları çıkarmak için kullanmayın. Yangın veya patlamayı önlemek için lazer yazıcıdaki veya fotokopi makinesindeki toz boyayı veya toneri çıkarmak için bu ürünü kullanmayın.

## VI. Diğer:

Bu cihaz 8 yaş ve daha büyük çocuklar ile fiziksel, duyuusal veya zihinsel kabiliyetleri zayıf ya da tecrübe ve bilgileri eksik kişiler tarafından, bu kişiler cihazın nasıl kullanılacağı ve bunun sonucunda oluşabilecek tehlikeler bakımından bilgilendirildikleri sürece kullanılabilir. Çocuklar cihazla oynamamalıdır. Temizlik ve kullanıcı tarafından yapılan bakım denetim olmadan çocuklar tarafından gerçekleştirilmemelidir.

## KULLANIM KILAVUZU

Şarj istasyonunu sabitleyin: Şarj istasyonunu duvara sabitlemek istemiyorsanız, pek tabii ki zemine de yerleştirebilirsiniz.

1. Şarj istasyonunu duvarda istenilen konumda tutun ve matkap deliklerini bir kalemle işaretleyin (Şek. 1). 6 mm'lik uca sahip bir elektrikli matkap ile üç delik delin.
2. Perçinleri (tedarik kapsamına dahil değildir) montaj deliklerine takın ve şarj istasyonunu vidalarla duvara sabitleyin (Şek. 2).
3. Boru veya fırça braketlerini Şekil 7'de gösterildiği gibi sağlanan girintiye doğru kaydırın. İki uzun braketin üstte sabitlendiğinden emin olun.
4. Yedek pili (dahil değildir) şarj yuvasına takın (Şek. 3).
5. El cihazını şarj noktasına yerleştirin ve bataryayı şarj noktası kılavuzuyla temas ettirin (Şek. 4).
6. Adaptör fişini şekilde (Şek. 5) gösterildiği gibi takın.

### 1. Yükleme istasyonunu bağlama:

Şarj istasyonunu bağlayın: Şarj istasyonunu şebekeye bağlayın - bkz. Şekil 16.

### 3. Yükleme istasyonu:

Şarj istasyonu: Yedek pil (teslimatta dahil değildir) ve el cihazını şarj istasyonuna takın - bkz. Şekil 5; Kırmızı şarj göstergesi yanıp sönmeye başlar. Ve 5 saat sonra yeşil ışık pilin tamamen şarj edildiğini ve normal kullanıma hazır olduğunu gösterir. Elektrikli süpürgedeki batarya tamamen şarj olduğunda yedek batarya şarj olmaya başlar ve şarj noktasında kırmızı ışık yanıp sönmeye başlar. Işık göstergesi 5 saat sonra yeşile dönerse; bu, her iki akünün de tam olarak şarj edildiği anlamına gelir.

Kullanımla İlgili Önlemler

- Lütfen beş saat boyunca şarj etmeden önce elektrikli süpürgeyi iki kez kullanın. Akünün tam aktivasyonu hedeflenmektedir.
- Akü gerilimi düşerse, dört LED'den birincisi yanıp sönerken pilin yakında yeniden şarj edilmesi gerektiğini gösterir. Cihaz uzun süre kullanılmadığında akünün çalışma performansı azalır; lütfen altı ayda bir ya da iki kez aküyü şarj edin.

### 4. Boruyu bağlayın:

Alet üzerindeki iki deliğe karşılık gelen iki pini tutarak alüminyum boruyu cihaza takın (Şekil 8), daha sonra alüminyum boruyu sağlam bir şekilde sabitleyin.



## 5. Fırçayı bağlayın:

fırçayı boruya takın (Şek. 9); borudaki iki deliğe karşılık gelen iki pimi tutarak fırçayı sıkıca sabitleyin.

## 6. LED Göstergesi:

Elektrikli süpürgeyi çalıştırmak için AÇMA / KAPAMA DÜĞMESİNE basın, ardından cihaz emmeye başlar, dört mavi LED yanar; 7 ila 8 dakika sonra ilk mavi ışık, 13 ila 14 dakika sonra ve 17 ila 18 dakika sonra üçüncü ve dördüncü ışık söner. Her kullanımdan sonra filtreyi temizleyin. Ardından düzgün şekilde tekrar çalışması için süpürgeyi yeniden başlatın.

## 7. HEPA Filtreli süpürgeyi temizlemesi:

Elektrikli süpürgeyi çöp kutusuna taşıyın, ardından toz toplayıcısını tutamağından çekip çıkarın (Şek. 11) ve tozu boşaltın, kabı temizleyin ve hemen cihaza tekrar yerleştirin; tık sesleri, kapağın yerine yerleştiğini gösterir (Şek. 12-13). HEPA filtreyi çıkarıp temizlemek için saat yönünde çevirin, ardından saat yönünde tekrar takın.

## 8. 3'ü 1 arada çok fonksiyonlu fırça:

Bu cihaz, 3'ü 1 arada çok fonksiyonlu fırça ile donatılmıştır, buna kenar aparatı (a), fırça aparatı (b) ve mobilya fırçası (c) dahildir - bkz. Şek. 14. Fırça kafasını çıkarmak için kilit açıcıya basın; kenar aparatını ince kısımların temizliğinde kullanın; fırça aparatını örn. bilgisayar klavyelerini temizlemede kullanın ve arka taraf da mobilya fırçası olarak kullanılabilir.

## 9. Bükme mafsalı:

Bükme mafsalının kilidini çözmek için (Bkz. 4. sayfadaki gösterim) kısaca açıcıya basın ve boruyu hafifçe öne doğru bükün. Kilit açılır. Kullandıktan sonra kilidi tekrar yerine oturtun.

## TEDBİRLER:

1. Akü şarj istasyonuna yerleştirildiği takdirde kırmızı ışık yanıp söner ve şarj yapıldığını gösterir, yeşil ışık „tamamen şarj edildi“ anlamına gelir.
2. Cihaz uzun süre kullanılmadığı takdirde akünün şarj kapasitesi düşer; lütfen aküyü altı ayda bir, bir ila iki kez şarj edin.

## TEMİZLİK VE BAKIM

### I. Cihazın temizliği:

1. Rutin tüm bakım ve tamirat işlemleri şarj cihazı çıkarıldıktan sonra yapılmalıdır.
2. Her kullanımdan sonra toz kabı temizlenmelidir.
3. Cihaz kullanılmadığında serin ve kuru bir yerde muhafaza edilmeli, doğrudan güneş ışığı altında veya neme maruz bırakılmamalıdır.
4. Cihazın elektrik bağlantısından ayrıldığından ve AÇMA/KAPAMA tuşunun kapalı olduğundan emin olun, su sızmasına ve hasar oluşmasına izin vermeden nemli, pamuklu bir bezle silin (su veya nötr bir temizleyici bulunan).

### II. Fırçanın temizlenmesi:

Fırçayı temizleyin: Şekil 15'de gösterildiği gibi rulo fırçanın kilidini jeton yerleştirin, saat yönünde çevirerek kilidi açın, silindir şeklindeki kapak plakasını açın (Şek. 16), rulo fırçayı çıkarıp üstündeki saç ve kiri temizleyin. Uzun saçları çıkarmadan önce makasla kesebilirsiniz. Daha sonra fırçayı yerine yerleştirin ve rulonun kilidini jetonla kapatın.

## ÇİHAZIN SAKLANMASI

- Kullanılmadığında cihazı şarj istasyonuna asın (Şek. 6).
- Düz emme fırçasını cihazın sol kancasına asın, emme borusunu sağ kancaya kaydırın ve fırçayı fişe takın.

## SORUNLARIN GİDERİLMESİ

Not: Aşağıdaki sorunlardan biri söz konusu olduğunda hasara yol açmamak ve oluşabilecek hasarların önüne geçmek için cihazı lütfen derhal kapatın.



Sorun	Olası neden	Çözüm
Cihaz çalışmıyor	Akü zayıf	Aküyü yükleyin
	Şaltere basılmıyor	Şalteri AÇIK konumuna getirin
Emme gücü azaldı	Toz kabı dolu	Toz kabını boşaltın
	Emme açıklığı tıkalı	Tıkanmayı ortadan kaldırın
	Filtre tıkalı	Filtreyi temizleyin
Kullanım sırasında dışarı toz çıkıyor	Toz filtresi kirlî	Cihazı kapatın ve filtreyi temizleyin
Fırça dönmüyor	İlk ışık yanıp sönüyor	Fırçayı temizleyin ve cihazı tekrar açın

## TEKNİK ÜRÜN VERİLERİ

<b>Ürün kategorisi</b>	Şarj edilebilir DC elektrikli süpürge	<b>Ürün türü</b>	MC-603-A
<b>Nominal gerilim</b>	18,5V	<b>Motor gücü</b>	130W
<b>Şarj cihazı gerilimi ve parametre</b>	Giriş voltajı: 100-240V, Frekans: 50/60HZ Çıkış gücü: 24V 500mA	<b>Ses seviyesi</b>	≤72 dB
<b>AküAkü</b>	Li-Ion 2150mAh	<b>Kapasite</b>	0,5 l
<b>Ağırlık</b>	2 kg	<b>Sürekli kullanım</b>	18 min



Ürünü kullanım ömrünün sonunda normal ev çöprü ile birlikte tasfiye etmeyin. Ürünü daima elektrikli ve elektronik cihazların geri dönüştürülmesine yönelik toplama noktasına götürün. Bu ürün üzerindeki, kullanım kılavuzundaki ve ambalaj üzerindeki bu sembol ile belirtilir. Satıcınız ya da yerel makamlar tarafından işletilen toplama noktaları hakkında bilgi alın. Eski cihazların tekrar değerlendirilmesi ve geri dönüştürülmesi çevre için önemli bir katkıdır.



**PİLLERİN tasfiyesi:** Piller normal ev çöprüne atılmamalıdır. Bu pilleri yetkili bir toplama yerine götürün.



koruma sınıfı II



Sadece iç alanlarda kullanılabilir.



Bu ürün Avrupa yönetmeliklerine uygundur.

## INDICACIONES DE SEGURIDAD

- I. Leer atentamente estas instrucciones antes de utilizar el aparato.
- II. Respetar estrictamente las instrucciones; el uso incorrecto puede causar lesiones y daños en el aparato.

Advertencia:

No utilizar los componentes pequeños de esta caja para jugar; no dejar al alcance de los niños las bolsas de plástico; peligro de asfixia.

### III. Alimentación eléctrica:

1. Este aparato necesita corriente alterna de 100-240V para funcionar.
2. No utilizar fuentes de alimentación con otra potencia.
3. Si el cable de alimentación o el enchufe están dañados, no utilizar este aparato. Para cambiar el cable de alimentación contacte nuestro servicio técnico; coger bien el enchufe, no girar el cable de alimentación; asegúrese de tener las manos secas al conectar el enchufe; peligro de descarga eléctrica; apagar el aparato y desconectar el enchufe de la toma de corriente.
4. Asegúrese de tener las manos secas al desenchufar el cable, de lo contrario, podría sufrir una descarga eléctrica. En caso de no usar el dispositivo por un tiempo prolongado, apáguelo con el interruptor principal y desenchufe el cable. No use ningún otro cable de conexión con el equipo.

### IV. Batería:

1. No utilizar otro cargador, ya que esto podría dañar el aparato.
2. Sacar la batería del cargador una vez esté completamente cargada para prevenir la disminución de la vida útil de la misma y una pérdida de potencia.
3. Está prohibido desmontar la batería o tirarla al fuego; peligro de explosión.
4. No cortocircuitar y no intercambiar los polos de la batería; no abrir la carcasa; no guardar la batería en un lugar húmedo o expuesta a temperaturas altas.
5. No utilizar benceno, ácido acético u otros solventes para limpiar la batería; si se sobrecalienta y tiene pérdidas de líquido interrumpir inmediatamente el uso; no ejercer presión sobre la batería y no golpearla, ya que podría sobrecalentarse e incendiarse.

### V. Aplicaciones:

Este aparato está destinado para el uso doméstico y no puede utilizarse al aire libre o en aplicaciones industriales; no se permite su uso para aspirar ropa, dedos, cabeza o cabello. Es un aparato electrónico; para prevenir averías no exponerlo a lluvia, agua o humedad (p.ej. en baños, lavaderos, etc). Está prohibido aspirar líquidos. No utilizar el aparato en medios potencialmente peligrosos, p. ej.





cerca de instalaciones de gas, depósitos de gasolina/aceite, sustancias químicas y otras sustancias inflamables y explosivas; no utilizar el aparato para aspirar cenizas, cigarrillos encendidos o cerillas; peligro de incendio. No utilice este producto para eliminar líquidos inflamables o volátiles como gasolina, queroseno, pintura, detergente, alcohol, perfume, limpiador de alfombras y pisos, etc. No utilice este producto para eliminar colorantes en polvo o tóner de impresoras o copiadoras láser, para evitar así incendios o explosiones.

## VI. Otras indicaciones:

Este aparato puede ser utilizado por niños a partir de 8 años de edad y por personas con discapacidades físicas, sensoriales o mentales o con falta de experiencia y conocimientos bajo la debida vigilancia o después de haber sido instruidos acerca del uso seguro del aparato y haber comprendido los peligros resultantes. Los niños no deben jugar con el aparato. Los niños no deben limpiar el aparato ni realizar el mantenimiento propio del usuario sin la debida vigilancia.

## INSTRUCCIONES DE USO

Montaje de la estación de carga: si no desea fijar la estación de carga a la pared, simplemente puede colocarla en el suelo.

1. Sostenga la estación de carga en la posición deseada en la pared y marque los orificios de perforación con un lápiz (Fig. 1). Taladre tres orificios con un taladro eléctrico con mecha de 6 mm.
2. Inserte los pasadores (no incluidos en el volumen de suministro) en los orificios de montaje y sujete la estación de carga a la pared con los tornillos (Fig. 2).
3. Deslice los soportes para los tubos o cepillos en el hueco previsto como se muestra en la Fig. 7. Asegúrese de que los dos soportes más largos estén sujetos en la parte superior.
4. Inserte la batería de repuesto (no incluida en el volumen de suministro) en la ranura de carga (Fig. 3) .
5. Coloque el dispositivo portátil en la zona de carga y ponga la batería en contacto con la guía de la zona de carga (Fig. 4).
6. Inserte el enchufe del adaptador como se muestra en la (Fig. 5).

### 1. Conectar la estación de carga.

conecte la estación de carga a la red eléctrica - vea la Fig. 16.

### 2. ESTACIÓN DE CARGA:

Estación de carga: batería de repuesto (no incluida en el volumen de suministro) y enchufe el dispositivo portátil a la estación de carga - vea la Fig. 5; el indicador de carga rojo comienza a parpadear. 5 horas después, la luz verde indica que la batería está completamente cargada y lista para el uso normal. Cuando la batería de la aspiradora está completamente cargada, la batería de reemplazo comienza a cargarse y la luz roja en la zona de carga comienza a parpadear. Si el indicador de luz se pone verde después de 5 horas, significa que ambas baterías están completamente cargadas.

Precauciones de uso

- Utilice la aspiradora dos veces antes de cargar la batería durante cinco horas. Objetivo: activar completamente la batería
- Si el voltaje de la batería se reduce, el primero de los cuatro LED parpadeará, lo que indica que la batería necesita ser recargada pronto. Si el equipo no es utilizado durante mucho tiempo, la batería reduce su vida útil. Recargue la batería una o dos veces cada seis meses.

### 3. Conectar el tubo:

inserte el tubo de aluminio en el equipo (Fig. 8), sujetando los dos pasadores correspondientes a los dos orificios en el equipo, luego asegure firmemente el tubo de aluminio.

### 4. Conexión del cepillo

inserte el cepillo en el tubo (Fig. 9), sosteniendo los dos pasadores correspondientes a los dos orificios en el



tubo, luego asegure firmemente el cepillo.

#### **5. Piloto LED:**

presione el BOTÓN DE ENCENDIDO / APAGADO para encender la aspiradora. El equipo comienza a aspirar, los cuatro LED azules se encienden. Después de 7 - 8 minutos, se apaga la primera luz azul, después de 13 - 14 minutos, se apaga la segunda y después de 17 - 18 minutos, la tercera y cuarta. Limpie el filtro después de cada uso. Luego vuelva a encender la aspiradora para que vuelva a funcionar correctamente.

#### **6. Limpiar el recipiente colector de polvo incl. filtro HEPA:**

Coloque la aspiradora sobre un cubo de basura, luego saque el colector de polvo del mango (Fig. 11) y vacíe el polvo. Limpie el recipiente y vuelva a colocarlo inmediatamente. El sonido de „clic“ indica una correcta colocación de la cubierta (Fig. 12-13). Gire el filtro HEPA en el sentido de las agujas del reloj para quitarlo y limpiarlo, luego reinsértelo girando nuevamente en el sentido de las agujas del reloj.

#### **7. Cepillo combinado 3 en 1**

Este aparato está equipado con un cepillo combinado 3 en 1, que consta de una boquilla para juntas (a), un cepillo para suelos (b) y un cepillo para muebles (c), ver Fig. 14. Pulsar el botón de desbloqueo (d) para extraer el cabezal con el cepillo, así podrá utilizar la boquilla para limpiar grietas; Con el cepillo puede limpiar, p. ej. Teclados y la parte posterior puede servir para limpiar muebles.

#### **8. Articulación flexible:**

Para desbloquear la articulación flexible (vea la figura en la página 4) apretar brevemente el botón de desbloqueo y doblar ligeramente el tubo hacia delante. Ya está desbloqueado. Después de utilizar la aspiradora volver a bloquearla.

## **MEDIDAS DE SEGURIDAD**

1. Cuando la batería se encuentra en la estación de carga, la lámpara roja parpadea, indicando el proceso de carga y la lámpara roja indica «completamente cargada».
2. Si el aparato no se utiliza durante un largo periodo de tiempo, la batería se va descargando, por lo que se debe cargar cada seis meses una o dos veces.

## **Limpieza y mantenimiento**

### **I. Limpieza del aparato:**

1. Una vez sacado el cargador se deben realizar todas las operaciones de mantenimiento y reparación.
2. El recipiente colector de polvo debe limpiarse después de cada uso.
3. Si no va a utilizar el aparato, guárdelo en un lugar fresco y seco, protegido de la luz solar directa y humedad.
4. Asegúrese que el aparato está desconectado de la corriente y ha sido pulsado el BOTÓN ENCENDER/ APAGAR; limpiar el aparato con un trapo húmedo (con agua o con detergente neutro), cuidando que el agua o el detergente no penetre en el aparato para no dañarlo.

### **II. Limpiar el cepillo:**

Limpieza de los cepillos inserte una moneda en el bloqueo del rodillo como se muestra en la Fig. 15, gírela en el sentido de las agujas del reloj y destrabe; abra la placa protectora del rodillo (Fig. 16), retire el rodillo del cepillo y elimine el cabello y la suciedad del rodillo. El cabello largo también se puede cortar con tijeras antes de quitarlo. Luego, vuelva a colocar el cepillo y cierre el bloqueo del rodillo con una moneda.

## **Almacenamiento Del aparato**

- Cuando no esté en uso, cuelgue el dispositivo en la estación de carga (Fig. 6).
- Cuelgue el cepillo de aspiración plano del gancho izquierdo del equipo, deslice el tubo de aspiración por el gancho derecho y coloque el cepillo.

## **SOLUCIÓN DE PROBLEMAS**

Obs.: Si ocurre cualquiera de los siguientes problemas apague inmediatamente el aparato para prevenir dañarlo u otros daños.



Problema	Causa posible	Solución
No funciona	Batería baja	Cargar la batería
	Botón de encendido no pulsado	Poner el botón en ENCENDIDO
El poder de aspiración disminuye	Recipiente colector de polvo lleno	Vaciar el recipiente colector de polvo
	Orificio de aspiración obturado	Eliminar la obturación
	Filtro obturado	Limpiar el filtro
Durante el funcionamiento sale polvo	Filtro de polvo sucio	Parar el aparato y limpiar el filtro
El cepillo no gira	Primera lámpara parpadea	Limpiar el cepillo y volver a encender el aparato

## DATOS TÉCNICOS

<b>Categoría del producto</b>	Aspiradora cepillo recargable	<b>Tipo de producto</b>	MC-603-A
<b>Tensión nominal</b>	18,5V	<b>Potencia del motor</b>	130W
<b>Tensión del cargador y parámetros</b>	Gama de tensión: 100-240V, Frecuencia. 50/60HZ Potencia de salida: 24V 500mA	<b>Nivel sonoro</b>	≤72 dB
<b>Batería</b>	Li-Ion 2150mAh	<b>Capacidad</b>	0,5 l
<b>Peso</b>	2kg	<b>Funcionamiento continuo</b>	18 min



Al final de su vida útil, no elimine el producto a la basura doméstica. Llévelo a un punto de recogida de aparatos eléctricos y electrónicos. Esta indicación es representada por un símbolo en el producto, en las instrucciones de uso y en el embalaje.



Las baterías no pertenecen a la basura doméstica. Llévelos a un punto de recogida autorizado.



clase de protección II



Para uso en interiores solamente.



Este producto cumple con las directivas europeas.

## WSKAZÓWKI BEZPIECZEŃSTWA

I. Przed przystąpieniem do użytkowania produktu uważnie przeczytaj niniejszą instrukcję.

II. Ścisłe przestrzegaj niniejszej instrukcji, niewłaściwe postępowanie w urządzeniem może prowadzić do obrażeń i uszkodzenia urządzenia.

### Wskazówka ostrzegawcza:

Drobne części znajdujące się w tym opakowaniu nie mogą służyć jako zabawki, plastikowe worki trzymać z dala od małych dzieci – niebezpieczeństwo uduszenia.

### III. Zasilanie elektryczne:

1. Urządzenie zasilane jest prądem przemiennym 100-240 V.
2. Zasilanie urządzenia innym niż to napięcie jest zabronione.
3. W razie stwierdzenia uszkodzenia kabla zasilającego lub wtyczki, przerwać użytkowanie produktu. W celu dokonania wymiany kabla zasilającego zwróć się do naszego działu obsługi klienta; chwytać za wtyczkę, nie skręcać kabla zasilającego; upewnić się, czy ręce są suche, w przeciwnym razie występuje niebezpieczeństwo porażenia prądem; wyłączyć urządzenie i odłączyć kabel zasilający.
4. Podczas odłączania kabla zwrócić uwagę na suche ręce, w przeciwnym razie może dojść do porażenia prądem; jeśli urządzenie nie będzie używane przez dłuższy czas, wyłączyć je włącznikiem głównym i odłączyć kabel. Nie używać innej mocy przyłączeniowej dla urządzenia.

### IV. Akumulator:

1. Nie używać do ładowania żadnych innych ładowarek niż znajdująca się w zestawie z urządzeniem. Niebezpieczeństwo uszkodzenia urządzenia.
2. Po pełnym naładowaniu odłączyć ładowarkę, w celu uniknięcia skrócenia żywotności akumulatora i spadku jego wydajności.
3. Nie próbować rozbierać akumulatora na części pierwsze; nie wrzucać go ognia, niebezpieczeństwo wybuchu.
4. Nie zwierać biegunów, zwracać uwagę na prawidłową polaryzację; nie otwierać obudowy; nie odkładać akumulatora w wilgotnym lub gorącym miejscu.
5. Nie używać do czyszczenia akumulatora takich substancji, jak benzen, estry kwasu octowego i pozostałe rozpuszczalniki; przerwać pracę w razie wystąpienia nietypowej temperatury lub przecieku; nie wywierać nacisku na akumulator ani nie uderzać w niego, niebezpieczeństwo nagrzania i zapalenia.

### V. Obszary zastosowania:

Produkt przeznaczony jest wyłącznie do użytku domowego i nie nadaje się do



użytku zewnętrznego ani komercyjnego; nie używać urządzenia na odzieży, palcach, głowie lub włosach. Produkt jest urządzeniem elektronicznym; w celu uniknięcia usterek, nie wystawiać urządzenia na działanie deszczu, wody lub wilgoci (np. w łazience, pralni itp.). Nie wciągać urządzeniem cieczy. Nie używać urządzenia w potencjalnie niebezpiecznym urządzeniu, np. w pobliżu instalacji gazowych, zbiorników z olejem, chemikaliami i innymi łatwopalnymi substancjami; nie używać urządzenia do wciągania popiołu, palących się papierosów lub zapalek – niebezpieczeństwo pożaru.

Nie używać opisywanego produktu do usuwania łatwopalnych lub lotnych cieczy, takich jak benzyna, nafta, farby, środki czyszczące, alkohol, perfumy, wykładziny, czyszciki itp. Nie używać opisywanego produktu do usuwania farby lub tonera w drukarce laserowej lub kopiarce, aby uniknąć pożaru lub wybuchu.

## VI. Pozostałe informacje:

Urządzenie może być użytkowane przez dzieci w wieku od 8 lat, a także przez osoby o ograniczonej sprawności fizycznej, sensorycznej lub umysłowej bądź niedostatecznym doświadczeniu i wiedzy, pod warunkiem, że osoby te będą przebywały pod opieką lub też zostały poinstruowane w zakresie bezpiecznego użytkowania urządzenia i orientują się w zagrożeniach związanych z użytkowaniem urządzenia. Urządzenie nie może być używane przez dzieci do zabawy. Dzieci bez nadzoru nie powinny zajmować się czyszczeniem ani konserwacją urządzenia.

## INSTRUKCJA UŻYTKOWANIA

Mocowanie stacji ładującej: jeżeli stacja ładująca nie zostanie przymocowana do ściany, można umieścić ją na podłożu.

1. Przytrzymaj stację ładującą w żądanej pozycji na ścianie i zaznacz ołówkiem otwory do wywiercenia (rys. 1). Wywierć trzy otwory za pomocą wiertarki elektrycznej z wiertłem o rozmiarze 6 mm.
2. Włóż kołki rozporowe pasujące do ściany (nie należą do zakresu dostawy) do otworów montażowych i przymocuj stację ładującą do ściany za pomocą śrub (rys. 2).
3. Wsuń wsporniki rurek lub szczotek we wskazane wgłębienie, jak pokazano na rys. 7. Upewnij się, że dwa dłuższe wsporniki są zamocowane u góry.
4. Włóż akumulator wymienny (nie należy do zakresu dostawy) do gniazda ładowania (rys. 3).
5. Włóż urządzenie do miejsca ładowania i zetknij baterię z prowadnicą styku ładowania (rys. 4).
6. Włóż wtyczkę adaptera w sposób pokazany na (rys. 5).

### 1. Podłączenie stacji ładowania:

podłącz stację ładującą do sieci — patrz rys. 16.

### 2. Stacja ładowania:

włóż akumulator wymienny (nie należy do zakresu dostawy) i urządzenie do stacji ładującej — patrz rys. 5; czerwony wskaźnik ładowania zacznie migać. a 5 godzin później zielone światło oznacza, że akumulator jest w pełni naładowany i gotowy do normalnego użytkowania. Gdy akumulator w odkurzaczu jest w pełni naładowany, bateria wymienna zaczyna się ładować, a czerwona lampka w punkcie ładowania zaczyna migać. Jeśli kontrolka zacznie świecić na zielono po 5 godzinach, oznacza to, że oba akumulatory są w pełni naładowane.

Środki ostrożności dotyczące użytkowania

- Przed rozpoczęciem pięciogodzinnego ładowania użyć odkurzacza dwa razy; cel: pełna aktywacja możliwości akumulatora.
- Jeśli napięcie akumulatora spadnie, pierwsza z czterech diod LED będzie migać, co oznacza, że wkrótce

konieczne będzie ponowne naładowanie akumulatora.

- Jeżeli urządzenie nie będzie używane przez dłuższy czas, wydajność akumulatora się zmniejszy; należy ładować akumulator raz lub dwa razy w ciągu sześciu miesięcy.

### **3. Podłączenie rury:**

włóż aluminiową rurkę do urządzenia (rys. 8), przytrzymując dwa kołki odpowiadające dwóm otworom na urządzeniu, a następnie mocno przymocuj aluminiową rurkę.

### **4. Podłączenie szczotki:**

włóż szczotkę do rury (rys. 9); przytrzymaj przy tym dwa kołki odpowiadające dwóm otworom w rurze, a następnie mocno zamocuj szczotkę.

### **5. WSKAŹNIK DIODOWY:**

naciśnij PRZYCISK WŁ./WYŁ., aby włączyć odkurzacz. Urządzenie zacznie ssać, cztery niebieskie diody LED zaczną świecić; po upływie 7 do 8 minut pierwsza niebieska lampka gaśnie, po 13 do 14 minut druga i po 17 do 18 minut trzecia i czwarta. Wyczyść filtr po każdym użyciu. Następnie uruchom odkurzacz ponownie, aby znowu działał prawidłowo.

### **6. Czyszczenie zbiornika na zanieczyszczenia wraz z filtrem HEPA:**

umieść odkurzacz przy koszu na śmieci, a następnie wyciągnij pojemnik na pył, trzymając za uchwyt (rys. 11), i wysyp kurz, wyczyść pojemnik i zamontuj go ponownie w urządzeniu; dźwięki kliknięcia oznaczają, że pojemnik jest zatrzęsnięty (rys. 12–13). Przekręć w prawo, aby wyjąć filtr HEPA i go wyczyścić, a następnie włóż go ponownie zgodnie z ruchem wskazówek zegara.

### **7. Szczotka 3-in-1:**

Urządzenie zostało wyposażone w szczotkę 3-in-1, zawierającą w sobie końcówkę szczelinową (a), nasadkę ze szczotką (b) i szczotkę do mebli (c) – zobacz Rys. 14. Nacisnąć element zwalniający (d), w celu wyjęcia końcówki ze szczotką; pozostałą samą końcówką szczelinową można odkurzać trudno dostępne miejsca; końcówką ze szczotką można odkurzać np. klawiatury komputerowe, natomiast jej odwrotna strona można służyć do odkurzania mebli.

### **8. Przegub:**

W celu odryglowania przegubu (patrz ilustracja na stronie 4) nacisnąć element zwalniający i zgiąć rurę lekko do przodu. Blokada zwalnia się. Po użyciu ponownie zatrzęsnać blokadę.

## **ŚRODKI OSTROŻNOŚCI**

1. Po umieszczeniu akumulatora w stacji ładowania miga czerwona lampka, wskazując na trwający proces ładowania, zaświecenie się zielonej lampki oznacza „pełne naładowanie”.
2. W długo nieużywanym urządzeniu spada stopniowo stan naładowania akumulatora; co sześć miesięcy naładować akumulator jeden lub dwa razy.

## **CZYSZCZENIE I KONSERWACJA**

### **I. Czyszczenie urządzenia:**

1. Wszystkie regularne prace związane z konserwacją i naprawą przeprowadzać po uprzednim odłączeniu ładowarki.
2. Po każdym użyciu urządzenia wyczyścić zbiornik na zanieczyszczenia.
3. Nieużywane urządzenie przechowywać w chłodnym i suchym miejscu, zapewniającym ochronę przed bezpośrednim działaniem promieni słonecznych lub wilgoci.
4. Upewnić się, że urządzenie zostało odłączone od zasilania elektrycznego i wyłączone WŁĄCZNIKIEM/ WYŁĄCZNIKIEM; wytrzeć wilgotną szmatką bawełnianą (zwilżyć wodą lub środkiem czyszczącym), zwracając uwagę na to, by woda lub środek czyszczący nie przedostały się do środka urządzenia i nie spowodowały uszkodzeń.

### **II. Czyszczenie szczotki:**

Czyszczenie szczotki: włóż monetę do blokady rolki, jak pokazano na rys. 15, obróć w prawo i odblokuj, otwórz pokrywę rolki (rys. 16), wyjmij rolkę szczotki i usuń włosy oraz brud z rolki.

Długie włosy można również rozciąć nożyczkami przed usunięciem. Następnie włóż szczotkę ponownie i zamknij blokadę rolki, używając monety.

## PRZECHOWYWANIE URZĄDZENIA

- Gdy urządzenie nie jest używane, zawiesz urządzenie w stacji ładującej (rys. 6).
- Zawiesz płaską szczotkę ssącą na lewym haczyku urządzenia, wsuń rurę ssącą na prawy haczyk i wetknij szczotkę.

## USUWANIE BŁĘDÓW

Uwaga: Po stwierdzeniu któregoś z poniższych problemów, jak najszybciej wyłączyć urządzenie, w celu zapewnienia ochrony przed jego uszkodzeniem i doprowadzeniem do poważniejszych szkód.

Błąd	Możliwa przyczyna	Rozwiązanie
Urządzenie nie pracuje	Słaby akumulator	Naładować akumulator
	Przycisk nie został naciśnięty	Ustawić włącznik na WŁ.
Spada moc ssania	Zapełniony zbiornik na zanieczyszczenia	Opróżnić zbiornik na zanieczyszczenia
	Zatkany otwór zasysający	Usunąć zator
	Zatkany filtr	Wyczyścić filtr
W czasie pracy z urządzenia wydychany jest kurz	Zanieczyszczony filtr przeciwpylkowy	Wyłączyć urządzenie i wyczyścić filtr
Szczotka nie obraca się	Miga pierwsza lampka	Wyczyścić szczotkę i włączyć ponownie urządzenie

## DANE TECHNICZNE PRODUKTU

<b>Kategoria produktu</b>	Odkurzacz akumulatorowy DC	<b>Typ produktu</b>	MC-603-A
<b>Napięcie nominalne</b>	18,5V	<b>Moc silnika</b>	130W
<b>Napięcie i parametry ładowarki</b>	Obwód zasilania: 100-240V, Częstotliwość: 50/60HZ Moc wyjściowa: 24V 500mA	<b>Poziom hałas</b>	≤72 dB
<b>Akumulator</b>	Li-Ion 2150mAh	<b>Pojemność</b>	0,5 l
<b>Waga</b>	2 kg	<b>Praca ciągła</b>	18 min



Zużytego produktu nie usuwać ze zwykłymi odpadami domowymi. Przewieźć do miejsca recyklingu urządzeń elektrycznych i elektronicznych. Mówi o tym symbol na produkcie, instrukcji obsługi i na opakowaniu. Proszę zasięgnąć informacji o miejscach zbiórki odpadów, prowadzonych przez Państwa sprzedającego lub lokalne władze samorządowe. Przetwarzanie surowców wtórnych i recykling zużytych urządzeń jest ważnym wkładem w ochronę środowiska.



Baterie nie należą do odpadów domowych. Zabierz je do autoryzowanego punktu zbiórki.



Stopień ochrony II



Wyłącznie do stosowania w pomieszczeniach.



Niniejszy produkt odpowiada wytycznym europejskim.



Hergestellt in China | Made in China | Fabriqué en Chine | Fabricato in Cina | Made in China |  
Származási hely: Kína | Vyrobeno v Číně | Vyrobené v Číne | Tara de provenienta: China |  
Wyprodukowano w Chinach | Çin malıdır | Fabricado en China

**Importeur | Importer | Importateur | Importatore | Importeur | Importör | Dovožce | Dodávateľ |  
Importator | Importer | İthalatçı | Importador:**

**CH:** MediaShop AG | Industriering 3 | 9491 Ruggell | Liechtenstein

**EU:** MediaShop GmbH | Schwarzottstraße 2a | 2620 Neunkirchen | Austria

**TR:** Mediashop Dayanıklı Tüketim Malları Pazarlama A.S. | Bayer Cd. Gülbahar Sk. | Perdemsac Plaza No:17/43 |  
Kozyatağı | İstanbul | info.tr@mediashop-group.com

**office@mediashop-group.com | www.mediashop.tv**

**DE | AT | CH: 0800 37 6 36 06 – kostenlose Servicehotline  
ROW: +423 388 18 00**

M17133  
Stand: 07/2018