

Massagesessel MX 8.0z

BEDIENUNGS- & MONTAGEANLEITUNG

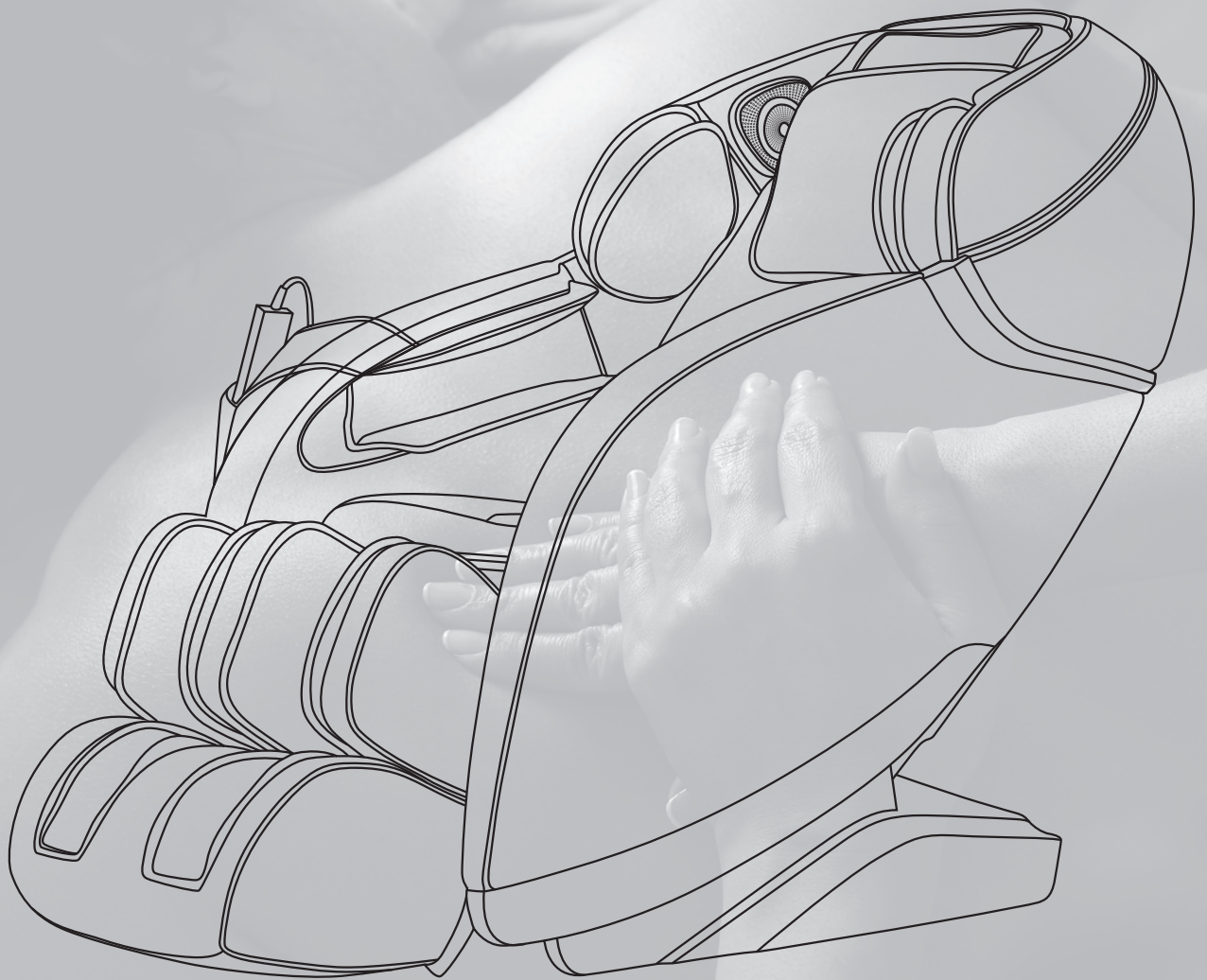

MAXXUS[®]

Index	2
Sicherheitshinweise	3 - 5
Übersicht - Massagesessel	6
Übersicht - Fernbedienung	7
Anwendung	8 - 13
Montage	13
Standort & Lagerung	14
Technische Daten	14
Pflege, Reinigung & Wartung	15
Entsorgung	28
Empfohlenes Zubehör	29
Explosionszeichnung & Teileliste	30
Gewährleistung	32
Serviceantrag	34

Version 1.0

© 2019 by MAXXUS Group GmbH & Co. KG
Alle Rechte vorbehalten / All rights reserved

Die Verwertung der Texte und Bilder, auch auszugsweise, ist ohne die schriftliche Zustimmung der MAXXUS Group GmbH & Co. KG urheberrechtswidrig und strafbar. Dies gilt auch für Vervielfältigung; Mikroverfilmung und die Verarbeitung mit elektronischen Systemen.
Irrtümer, technische und farbliche Änderungen vorbehalten. Nachdruck sowie jegliche elektronische Vervielfältigung nur mit ausdrücklich schriftlicher Genehmigung der MAXXUS Group GmbH & Co. KG.

This publication may not be reproduced, stored in retrieval system, or transmitted on whole or in part, in any form or by any means, electronic, mechanical, photocopying, recording, or otherwise, without the prior written permission of Maxxus Group GmbH & Co. KG.
Errors, colour and technical modification subject to change, reproduction as well as electronic duplication only with written permission of MAXXUS Group GmbH & Co. KG.

Bevor Sie den Massagesessel nutzen, machen Sie sich bitte unbedingt mit der gesamten Bedienungsanleitung, insbesondere den Sicherheitsinformationen, den Wartungs- & Reinigungs- und Trainingsinformationen vertraut. Sorgen Sie auch dafür, dass jeder der diesen Massagesessel nutzt, ebenfalls mit diesen Informationen vertraut ist und diese beachtet.

Halten Sie unbedingt die Wartungs- und Sicherheitsanweisungen dieser Anleitung exakt ein.

Dieser Massagesessel darf ausschließlich für seinen bestimmten Einsatz genutzt werden. Eine zweckentfremdete Nutzung kann ein Risiko für mögliche Unfälle, Schäden der Gesundheit oder die Beschädigungen des Massagesessels bewirken, für die seitens des Vertreibers keine Haftung übernommen wird.

Stromanschluss

- Es wird eine Netzspannung von 220-230V für den Betrieb des Gerätes benötigt.
- Der Massagesessel darf nur mit dem im Lieferumfang enthaltenen Netzkabel an eine geerdete, mit 16 A einzeln abgesicherte und vom Fachmann installierte Steckdose angeschlossen werden.
- Trennen Sie den Netzstecker immer von der Steckdose wenn Sie den Standort des Massagesessels verändern wollen.
- Vor der Durchführung von Reinigungs-, Wartungs- oder sonstigen Arbeiten trennen Sie den Netzstecker immer von der Steckdose.
- Verzichten Sie bei der Verbindung des Netzsteckers mit einer Steckdose auf Steckdosenleisten und Kabelrollen.
- Bei der Verwendung einer Kabelverlängerung, achten Sie unbedingt darauf, dass diese den Richtlinien und Bestimmungen des VDE entspricht.
- Verlegen Sie das Netzkabel immer so, dass es weder beschädigt werden kann, noch eine Stolperfalle darstellt.
- Elektrische Geräte, wie z. B. Smartphones, PC, Fernseher (LCD, Plasma, Röhre, etc.), Spielkonsolen, etc. senden während deren Betrieb und im Stand-by-Modus elektromagnetische Strahlung aus. Halten Sie diese Geräte von Ihrem Trainingsgerät fern, da es zu Fehlfunktionen, Störungen kommen kann.
- Aus Sicherheitsgründen trennen Sie das Netzkabel immer bei Nichtgebrauch des Gerätes von der Steckdose.

Trainingsumgebung

- Wählen Sie eine Stellfläche, die eben, sauber und leicht zugänglich ist. Die Stellfläche sollte auf allen Seiten des Massagesessels optimalen Freiraum und größtmögliche Sicherheit bietet.
- Achten Sie auf eine gute Belüftung und optimale Sauerstoffversorgung während der Nutzung. Zugluft ist hierbei zu vermeiden.
- Der Massagesessel ist nicht für eine Nutzung im Freien geeignet, deshalb ist die Lagerung und die Nutzung des Massagesessels ausschließlich innerhalb temperierter, trockener und sauberer Räume möglich.
- Der Temperaturbereich für Betrieb und Lagerung sollte zwischen mindestens 10° und maximal 30° Celsius liegen.
- Der Betrieb und die Lagerung des Massagesessels in Nassbereichen, wie z. B. Schwimmbädern, Saunen, Badezimmern etc. ist nicht möglich.
- Achten Sie darauf, dass der Massagesessel während des Betriebes und im Ruhezustand immer auf einem befestigten, ebenen und sauberen Untergrund steht. Unebenheiten im Untergrund müssen entfernt bzw. ausgeglichen werden.
- Um empfindliche Böden, wie Holz, Lamina, Fliesen, etc. zu schonen und vor Beschädigungen wie Kratzern zu schützen, empfiehlt es sich eine **MAXXUS® Bodenschutzmatte** dauerhaft unter das Gerät zu legen. Achten Sie darauf, dass die Unterlage gegen ein mögliches Verrutschen gesichert ist.
- Stellen Sie den Massagesessel nicht direkt auf helle oder weiße Teppichböden oder Teppiche, da die Standfüße des Gerätes abfärben können.
- Achten Sie darauf, dass der Massagesessel inklusive des Netzkabels nicht mit heißen Gegenständen in Kontakt kommt und ein ausreichender Sicherheitsabstand zu sämtlichen Wärmequelle, wie z. B. Heizung, Öfen, offene Kamine, etc. eingehalten wird.

Persönliche Sicherheitshinweise für das Training

- Bei Nichtbenutzung des Massagesessels entfernen Sie das Netzkabel um so eine unsachgemäße bzw. unkontrollierte Nutzung von Dritten, wie z. B. Kindern zu verhindern.
 - Sie sollten vor der ersten Nutzung des Massagesessels einen Gesundheitscheck bei Ihrem Arzt durchführen.
 - Personen mit folgenden Krankheitsbildern/Diagnosen sollten die Nutzung eines Massagesessels vorab mit dem behandelnden Arzt besprechen und abklären:
 - Osteoporose
 - Herzerkrankungen
 - Herzschrittmacher
 - Fieber
 - Schwangerschaft
 - offene Wunde
 - Knochenbrüche
 - Prellungen & Stauchungen
 - Hautkrankheiten
 - Rücken- & Wirbelsäulenprobleme
- Bei Erkrankungen bzw. Diagnosen die in der obigen Liste nicht aufgeführt sind halten Sie bitten ebenfalls mit Ihrem Arzt vor der Erstinutzung Rücksprache.
- Die Nutzung des Massagesessels von Personen deren Körper, Wahrnehmung oder Psyche beeinträchtigt sind oder die über eine nur mangelnde Erfahrung und Kenntnis hinsichtlich der Nutzung eines Massagesessels verfügen, sollte immer unter der Aufsicht einer erfahrenen und für die Sicherheit des Benutzers verantwortlichen Person erfolgen.
 - Bei körperlichem Unwohlsein, Schmerzen und/oder Atemproblemen beenden Sie die Massage sofort.
 - Beginnen Sie Ihre Massageeinheiten immer mit einer niedrigen Belastung und steigern Sie diese im Verlauf der Nutzung gleichmäßig und schonend.
 - Pro Benutzer sollte der Massagesessel maximal 1x pro Tag und nicht länger als 20 Minuten verwendet werden.
 - Verwenden Sie den Massagesessel frühestens 1 Stunde nach der Einnahme einer Mahlzeit.
 - Schlafen Sie nicht während der Massage.
 - Achten Sie darauf, dass Sie während der Massage geeignete Bekleidung tragen.
 - Die Nutzung des Massagesessels kann nur erfolgen, wenn der Körper des Benutzers trocken ist. Im feuchten Zustand z. B. unmittelbar nach dem Duschen/Baden darf der Sessel nicht benutzt werden.
 - Verwenden Sie während der Nutzung des Massagesessels kein Zubehör.
 - Dieser Massagesessel kann ausschließlich nur von einer Person gleichzeitig benutzt werden.
 - Prüfen Sie vor jeder Nutzung, ob sich der Massagesessel und das Stromkabel in einem einwandfreien Zustand befindet. Benutzen Sie den Massagesessel niemals, wenn dieser oder das Stromkabel Fehler oder Defekte aufweisen.
 - Verwenden Sie den Massagesessel nicht, wenn der Bezug oder das Kunstleder beschädigt sind.
 - Selbständige Reparaturarbeiten können nur nach Absprache und Genehmigung durch unserer Serviceabteilung und ausgeführt werden. Hierbei dürfen nur Original-Ersatzteile verwendet werden.
 - Der Massagesessel muss nach jeder Nutzung gereinigt werden. Entfernen Sie insbesondere sämtliche Verunreinigungen, die durch Körperschweiß oder andere Flüssigkeiten hervorgerufen wurden.
 - Achten Sie immer darauf, dass Flüssigkeiten (Getränke, Körperschweiß, etc.) in keinem Fall in den Massagesessel eindringen kann, da dies zu Korrosionen und Beschädigung der mechanischen und elektronischen Bauteile führen kann.
 - Dieser Massagesessel ist für die Nutzung durch Kinder nicht geeignet.
 - Während der Nutzung müssen Dritte - insbesondere Kinder und Tiere - einen ausreichenden Sicherheitsabstand einhalten.
 - Prüfen Sie vor jeder Nutzung ob sich Gegenstände unter dem Massagesessel befinden und entfernen Sie diese in jedem Fall.
 - Achten Sie immer darauf, dass der Massagesessel nicht von Kindern als Spielzeug oder Klettergerät zweckentfremdet wird.
 - Führen Sie in keinem Fall bauliche Veränderungen am Massagesessel durch. Hierdurch verfallen sofort alle Gewährleistungs- und Garantieansprüche.

Die Konstruktion dieses Massagesessels beruht auf dem aktuellsten technischen und sicherheitstechnischen Stand. Dieser Massagesessel sollte ausschließlich von erwachsenen Personen genutzt werden!
Extremes, falsches und/oder ungeplante Nutzung kann zu Gesundheitsschäden führen!

Wenn die Fußstütze angehoben wird, sollten Personen keinen Druck auf die Fußstütze ausüben, um zu vermeiden, dass der Massagesessel nach vorne fällt, der Massagesessel oder Bauteile des Massagesessels beschädigt werden oder es zu Verletzungen von Personen kommt.

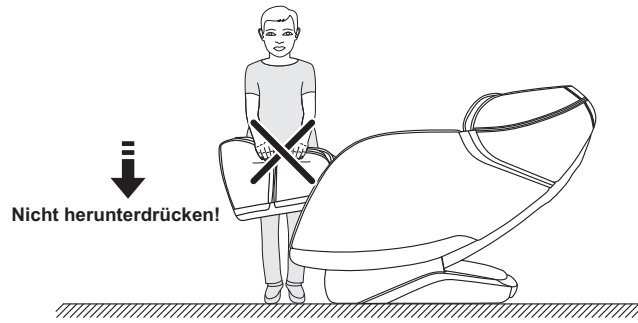

Bevor Sie sich in den Massagesessel setzen vergewissern Sie sich, dass das Sitzpolster korrekt im Massagesessel positioniert ist. Bei nicht korrekt positioniertem Sitzpolster kann es zu Schmerzen im Gesäßbereich und zur Beschädigung des Massageschlittens kommen.

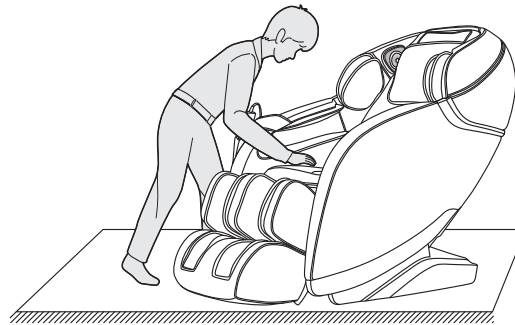

Entfernen Sie niemals das Netzkabel, oder das Kabel der Bedieneinheit wenn sich der Massagesessel im eingeschalteten Zustand oder im Standby befindet. Hier kann es zu Schäden am Massagesessel oder zu Stromschlägen kommen. Schalten Sie den Massagesessel immer über den Hauptschalter aus und entfernen Sie dann das Stromkabel und gegebenenfalls das Kabel der Bedieneinheit. Das Stromkabel sollten Sie immer bei Nichtbenutzung des Massagesessels entfernen um somit die unbefugte Nutzung durch Dritte, wie z. B. Kinder zu verhindern.

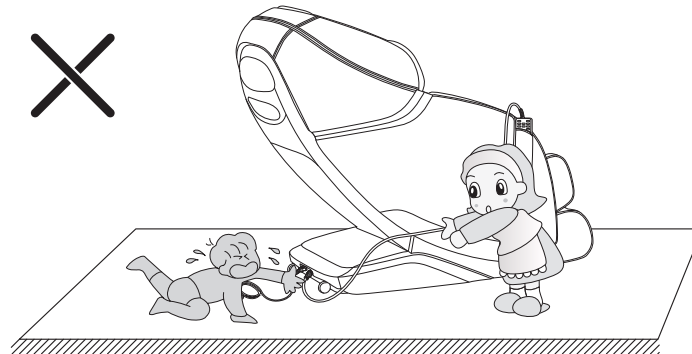

Bevor Sie den Massagesessel nutzen prüfen Sie immer ob sich Kinder, Haustiere oder Gegenstände unter dem Massagesessel und hier insbesondere im Bereich der Fußstütze oder der Rückenlehne befinden. Entfernen Sie diese unbedingt vor der Nutzung, da es hier zu Schäden am Gerät und zu Verletzungen von Personen, etc. kommen kann.

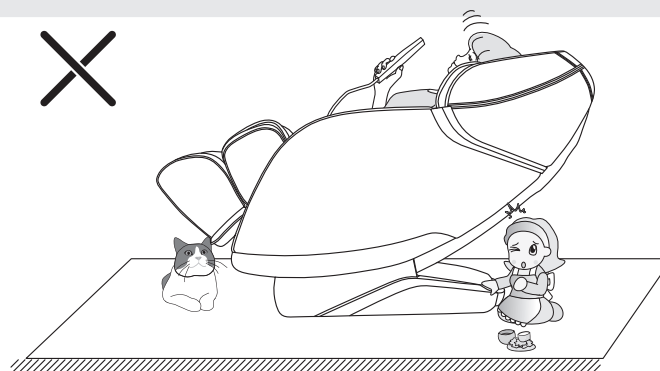

Übersicht - Massagesessel

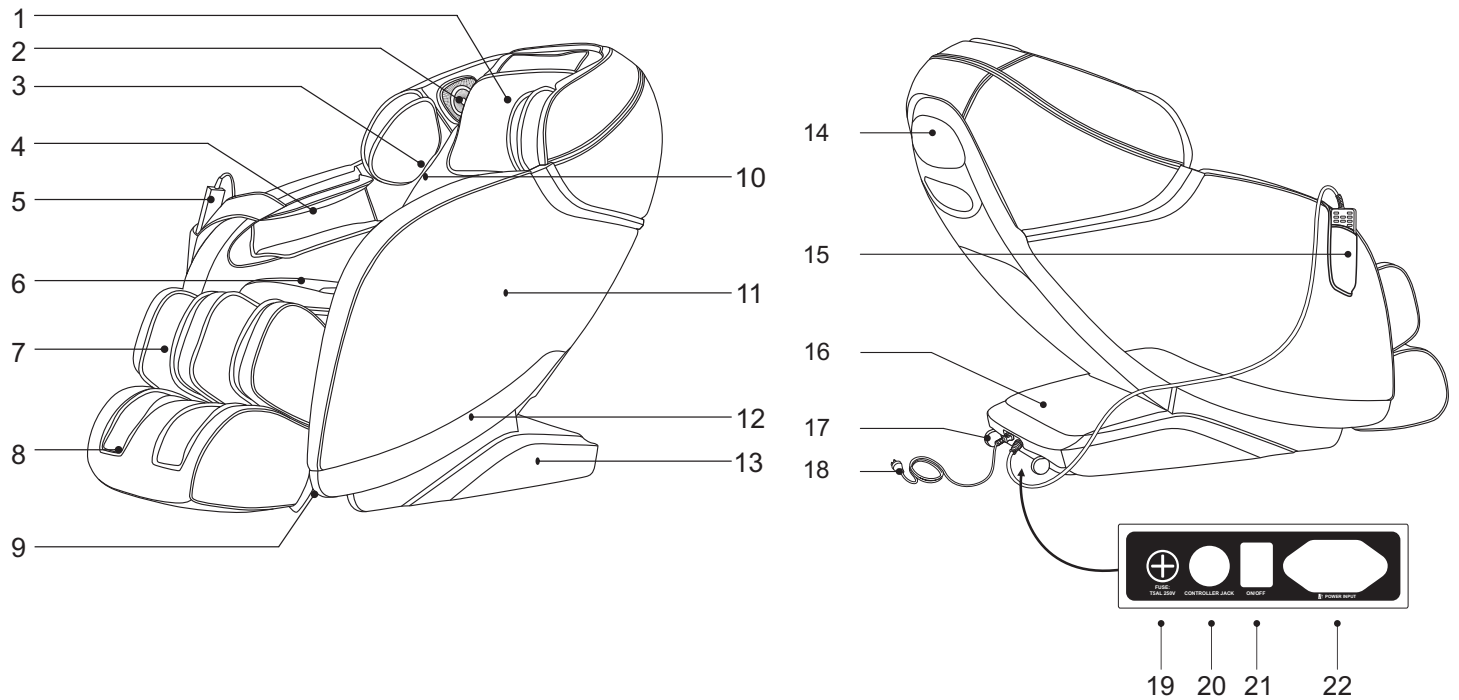

1. Kopfkissen
2. Digitaler 3D-Lautsprecher
3. Luftdruckpolster (Airbag) für Schulter/Oberarme
4. Luftdruckpolster (Airbag) für Unterarme
5. Fernbedienung
6. Sitzkissen
7. Luftdruckpolster für Wade
8. Fußmassagenbereich
9. Abdeckung Fußteil
10. Rückenpolster
11. Armlehne
12. Seitenabdeckung
13. Fußteil
14. Rückenabdeckung
15. Ablage tasche für Fernbedienung
16. Hauptgehäuse
17. Transportrollen
18. Netzkabel
19. Sicherung
20. Anschlussbuchse Fernbedienung
21. Netzschalter
22. Anschlussbuchse Netzkabel

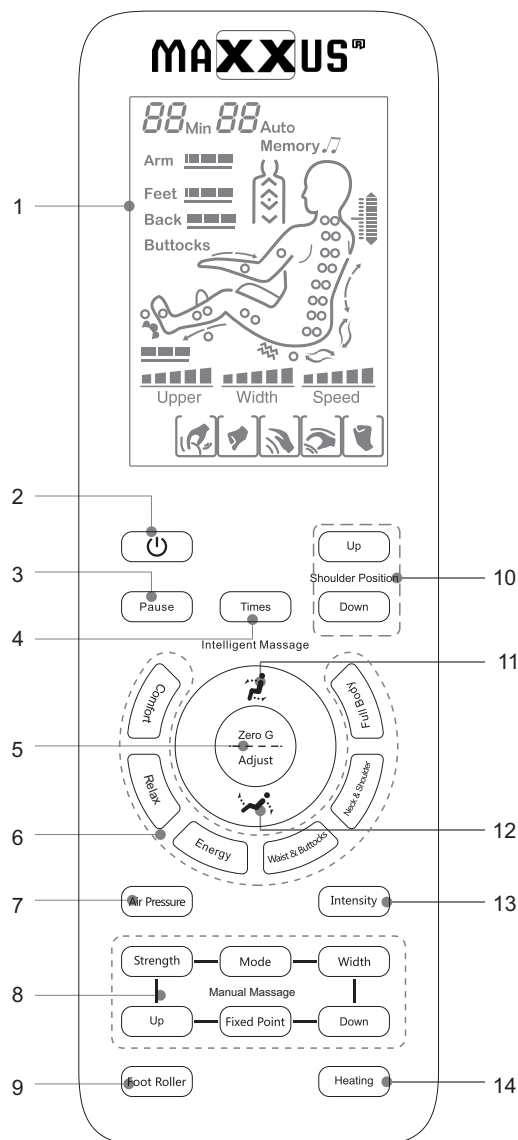

1. LCD-Display

2. Ein-/Aus-Taste

Schaltete den Massagesessel ein bzw. aus.

3. Pause Taste

Stopt oder startet alle Massagefunktionen

4. Taste zur Zeiteinstellung

5. Taste für Einstellung der Liegeposition

Es stehen drei automatische Liegepositionen zur Auswahl

6. Taste zur Auswahl der Massageprogramme

Lesen Sie hierzu Seite 9 dieses Handbuchs

7. Luftdruckmodus Taste (Airbag)

Lesen Sie hierzu Seite 9 dieses Handbuchs

8. Taste zur Auswahl der manuelle

Massagearten

Taste zur Auswahl der fünf verschiedenen manuellen Massagearten:

- Shiatsu
- Knetmassage (Kneading)
- leichte Klopfmassage (Tapping)
- Klopfmassage (Knocking)
- Kombination Kneading & Tapping Massage

9. Taste für Fußrollenmassage

Lesen Sie hierzu Seite 10 dieses Handbuchs

10. Tasten zur Justierung der Nackenmassage

Durch Drücken dieser Taste können Sie die maximale Höhe der Nackenmassage regulieren (UP = höher, Down = niedriger)

11. Taste zur Einstellung der Liegeposition I

Durch Drücken dieser Taste hebt sich die Rückenlehne nach oben und senkt sich das Fußteil ab

12. Taste zur Einstellung der Liegeposition II

Durch Drücken dieser Taste senkt sich die Rückenlehne nach unten und hebt sich das Fußteil nach oben

13. Taste zur Regulierung der Luftdruckintensität

14. Infrarot-Heizungs-Taste

Schaltet die Infrarotheizung im Rückebereich ein oder aus

1. Netzanschluss

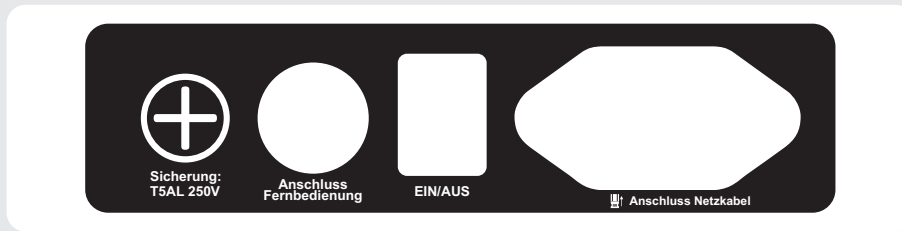

Verbinden Sie das Netzkabel mit der Anschlussbuchse des Massagesessels

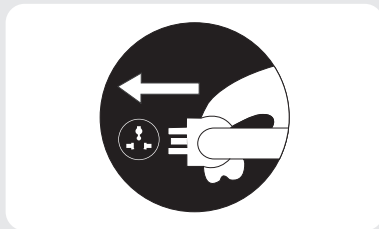





Verbinden Sie dann den Netzstecker des Netzkabels mit einer Steckdose.

ACHTUNG:

Der Massagesessel darf nur mit dem im Lieferumfang enthaltenen Netzkabel an eine geerdete, mit 16 A einzeln abgesicherte und vom Fachmann installierte Steckdose angeschlossen werden.

2. Starten der Massage

- 2.1 Schalten Sie den Massagesessel über den Hauptschalter ein. Der Hauptschalter befindet sich unmittelbar neben der Anschlussbuchse für das Netzkabel (siehe Abbildung oben).
- 2.2 Betätigen Sie die Ein/Ausschalttaste der Fernbedienung .
- 2.3 Der Massagesessel führt nun automatisch einen Körperscan durch. Hierbei ermittelt der Massagesessel die Körperform und hierbei auch die optimale Schulter/Nackenhöhe des Massage, sowie die Akupressur-Punkte.
- 2.4 Sollte die vom Massagesessel ermittelte Schulter-/Nackenhöhe von Ihrer eigentlichen Schulter-/Nackenhöhe abweichen, so können Sie diese Einstellung durch Drücken der „UP“ und „DOWN“ Taste anpassen. Hierbei stehen Ihnen 10 verschiedene Höhen-Einstellstufen zur Verfügung. Sollten Sie die Einstellung nicht innerhalb von 10 Sekunden ändern, so verwendet der Sessel die beim Körperscan ermittelte Position für die Schulter-/Nackenhöhe der Massage.



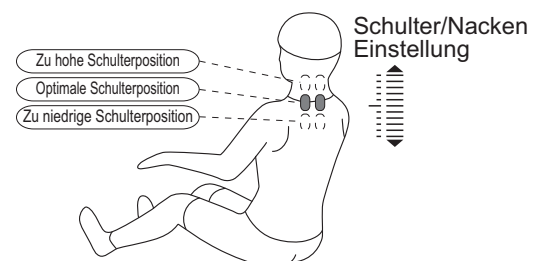



Tasten	Beschreibung	Anzeige
	Move the massage balls upward to a suitable position	
	Move the massage balls downward to a suitable position	















Während des Körperscans wird im Display das Symbol für die Schulter/Nackeneinstellung angezeigt und es ertönt ein Signalton. Sie können den Körperscan aber auch unmittelbar nach dessen Start überspringen. Hierzu fahren Sie direkt mit Schritt 2.5 fort.

- 2.5 Wählen Sie durch Drücken der entsprechenden Programmtaste eines des 6 vorgegebenen Massageprogramme aus um mit der Massage zu beginnen.

Massageprogramme

Taste	Beschreibung	Anzeige
	Ganzkörpermassage zur Lockerung der Muskulatur	F1 Auto
	Tiefengewebemassage der wichtigsten Akupressurpunkte zur Entspannung und Reduzierung von Muskelschmerzen	F2 Auto
	Perfekt auf einander abgestimmte Ganzkörpermassage zur Energiesteigerung. Ideal nach dem Aufstehen oder einer Ruhepause.	F3 Auto
	Der Fokus dieser Massage liegt auf dem Tailen- und Gesäßbereich	F4 Auto
	Der Fokus dieser Massage liegt auf dem Schulter- und Nackenbereich	F5 Auto
	Ganzkörper Massage zur Entspannung	F6 Auto

Manuelle Massage

Funktion	Taste	Massageart	Anzeige	Einstellmöglichkeit(en)
manuelle Massage		Shiatsu		Geschwindigkeit & Breite
		Knetmassage		Geschwindigkeit
		sanfte Klopfmassage		Breite
		Kombination: Knet- & sanfte Klopfmassage		Geschwindigkeit
		Klopfmassage		Geschwindigkeit & Breite
Einstellmöglichkeiten				
Geschwindigkeit		   	 Speed	in 3 Stufen verstellbar
Breite		  	 Width	in 3 Stufen verstellbar





Durch Drücken der Mode-Taste können Sie die verschiedenen manuellen Massagearten auswählen. Über die Taste „SPEED“ können Sie bei den Massagearten Shiatsu, Knetmassage, Kombination Knet- & sanfte Klopfmassage sowie der Klopfmassage die Geschwindigkeit der Massage in 3 Stufen regeln. Über die Taste „WIDTH“ können Sie bei den Massagearten Shiatsu, Knetmassage, sanfte Klopfmassage sowie der Klopfmassage die Breite der Massage (Abstand der Massagerollen) in 3 Stufen verändern.

Anwendung





Position der manuellen Massage

Funktion	Taste	Beschreibung	Anzeige	Einstellmöglichkeit(en)
Position der manuelle Massage	Fixed Point	Massage an einem festen Punkt	 H0	ja
		Partielle Massage in bestimmtem Körperbereich	 H1	ja
		Massage des gesamten Oberkörpers	 H2	nein
		Partielle Massage im Bereich des oberen Rückens	 H3	nein
		Partielle Massage im Bereich des unteren Rückens	 H4	nein



Einstellmöglichkeiten

Massage höher	Up	 H0  H1	bewegt die Massage nach oben
Massage tiefer	Down	 H0  H1	bewegt die Massage nach unten

Luftdruckmassage (Airbags)

Funktion	Taste	Beschreibung	Anzeige	Einstellmöglichkeit(en)
Luftdruck massage	air pressure	Luftdruckmassage an Armen und Beinen	Arm  Feet 	in 3 Stufen oder aus
		Luftdruckmassage an Armen	Arm 	in 3 Stufen oder aus
		Luftdruckmassage an Beinen	Feet 	in 3 Stufen oder aus

Einstellung der Intensität der Luftdruckmassage

Intensität	Intensity	Ein- bzw. Ausschalten der Luftdruckmassage und Einstellung der Intensität der Luftdruckmassage	Arm  Feet 	in 3 Stufen oder aus
------------	-----------	--	---	----------------------

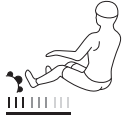

Fußmassage

Funktion	Taste	Beschreibung	Anzeige	Einstellmöglichkeit(en)
Fuß-massage	foot roller	Ein- bzw. Ausschalten der Rollenmassage an den Fußsohlen und Einstellung der Intensität der Rollenmassage		in 3 Stufen oder aus

Infrarot-Heizung im Rückenbereich



Funktion	Taste	Beschreibung	Anzeige	Hinweis
Heizfunktion	Heating	Ein- bzw. Ausschalten der Infrarot-Heizung im Rückenbereich		volle Wärmeleistung ca. 3 Minuten nach dem Einschalten

Pausefunktion

Funktion	Taste	Beschreibung	Anzeige	Hinweis
Pause		Stoppt bzw. startet erneut die aktuelle Massage		die Zeit läuft im Pause-Modus weiter

Drücken Sie die Taste „Pause“ um die aktuelle Massage zu unterbrechen. Sobald die Taste gedrückt wurde stoppen automatische alle Massagefunktionen. Um die Massage wieder fortzuführen drücken Sie erneut die Taste „Pause“.

Einstellung der Liegeposition

Funktion	Taste	Beschreibung
Anhebe-Funktion		Wenn Sie diese Taste gedrückt halten hebt sich die Rückenlehne an und gleichzeitig senkt sich die Fußablage ab. Es ertönt ein Signalton wenn die maximale Position erreicht ist und sowohl die Aufwärtsbewegung der Rückenlehne, als auch die Abwärtsbewegung der Fußablage halten an. Um die Bewegung an einer bestimmten Position zu stoppen, drücken Sie diese Taste erneut.
Absenk-Funktion		Wenn Sie diese Taste gedrückt halten senkt sich die Rückenlehne ab und gleichzeitig hebt sich die Fußablage an. Es ertönt ein Signalton wenn die maximale Position erreicht ist und sowohl die Aufwärtsbewegung der Fußablage, als auch die Abwärtsbewegung der Rückenlehne halten an. Um die Bewegung an einer bestimmten Position zu stoppen, drücken Sie diese Taste erneut.
Zero G Funktion		Durch Drücken dieser Taste können drei voreingestellte Liegeposition ausgewählt werden.

Einstellen des Timers

Funktion	Taste	Beschreibung	Anzeige	Hinweis
Zeit-einstellung		Durch Drücken dieser Taste kann die Massagezeit jeweils um 5 Minuten bis auf maximal 30 Minuten erhöht werden.	<i>20min</i>	Wenn 30 Minuten überschritten wurden, geht die Anzeige zurück auf 5 Minuten

Beenden der aktuellen Massage

Sobald Sie die aktuelle Massage beenden wollen drücken Sie die Ein-/Ausschalttaste der Fernbedienung

Jetzt stoppen alle Massagefunktionen automatisch, die Rückenlehne hebt sich bis zu ihrer maximalen Position an und die Fußablage senkt sich bis zu ihrer maximalen Position ab.

Ist die Zeit der aktuellen Massage abgelaufen, so stoppen ebenfalls alle Massagefunktionen. Die Position der Rückenlehnen und der Fußablage bleiben aber unverändert. Um diese in ihre Ausgangsposition (Rückenlehne nach oben/Fußanlage nach unten) zu bringen, drücken Sie Ein-/Ausschalttaste der Fernbedienung 

Ausschalten des Massagesessels

Wenn Sie die aktuelle Massage beendet haben, schalten Sie den Massagesessel über den Hauptschalter aus.

Sicherheitshinweis:

Um zu verhindern, dass Dritte (z. B. Kinder) den Massagesessel unbeaufsichtigt benutzen können, entfernen Sie das Netzkabel, in dem Sie den Netzstecker des Netzkabels zuerst aus der Steckdose und dann das Kabel aus der Netzanschlussbuchse des Massagesessels ziehen.

Bewahren Sie das Netzkabel getrennt vom Massagesessel auf.

Bluetooth Audio-Funktion & Lautsprecher

Dieser Massagesessel ist mit einem Bluetooth 4.0 Empfänger ausgestattet.

Schalten Sie den Massagesessel ein. Suchen Sie dann über Ihr Smartphone oder Tablet-PC nach neuen Bluetooth-Geräten (lesen Sie hierzu die Bedienungsanleitung des von Ihnen verwendeten Smartphones oder Tablet-PC). Ihr Massagesessel erscheint mit der Bezeichnung „IMCM-.....“.

Die Steuerung der Musikauswahl und die Lautstärkeneinstellung der im Massagesessel integrierten Lautsprecher erfolgt extern über das von Ihnen verwendete Smartphone oder den von Ihnen verwendeten Tablet-PC.

Kopfkissen & Rückenpolster

Mit dem Kopfkissen können Sie die Intensität der Nacken- und Schultermassage regulieren. Sie können entscheiden, ob Sie das Kopfkissen verwenden möchten (empfohlen) oder nicht.

Das Rückenpolster ist durch einen Reißverschluss mit der Rückenlehne verbunden (siehe Abbildung 1).

Das Kopfkissen und das Rückenpolster sind durch Klettverschlüsse fixiert (siehe Abbildung 2).

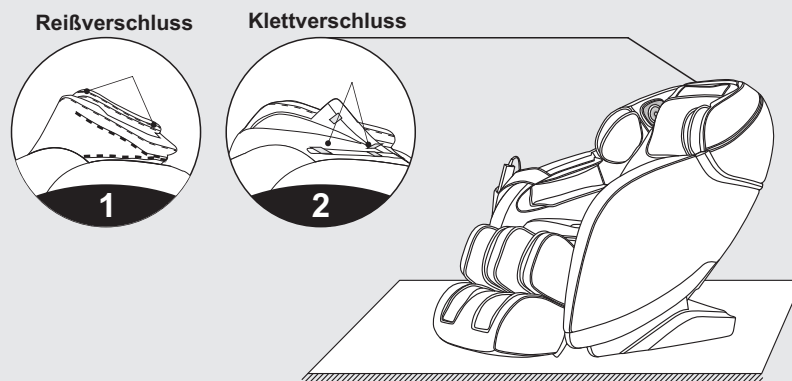

Transport

Um den Massagesessel einfach und sicher transportieren zu können, befinden sich zwei stabile Transportrollen am hinteren Ende der Bodenabdeckung.

Um den Massagesessel zu transportieren, stellen Sie sich hinter das Gerät und greifen mit beiden Händen das obere Ende der Rückenlehne. Heben Sie nun das vordere Ende des Massagesessels an, in dem Sie die Rückenlehne zu sich ziehen bis die Transportrollen Bodenkontakt haben. Nun können Sie den Massagesessel über die Transportrollen einfach an die gewünschte Position schieben. .

Hinweis:

Aufgrund des hohen Eigengewichtes des Massagesessels empfiehlt es sich den Sessel mit zwei Personen anzuheben.

Achten Sie beim Anheben, Transportieren und Absetzen immer darauf, dass Sie einen festen und sicheren Stand haben.

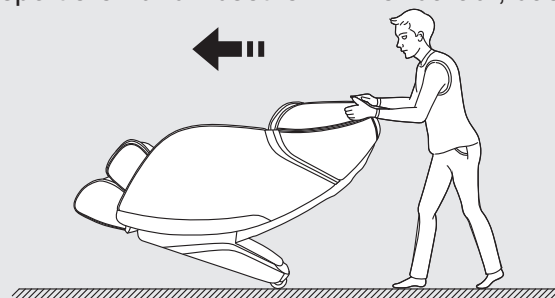

Hinweis:

Auf unebenen Untergründen oder empfindlichen Bodenbelägen sollte der Massagesessel nicht geschoben, sondern von mindestens 2 Personen getragen werden.

Bodenschutz

Da der Sessel ein sehr hohes Eigengewicht hat, empfiehlt es sich bei empfindlichen Böden, wie z. B. Parkett, Laminat, etc. einen Bodenschutz unterzulegen. Hierzu können Sie einen Teppich, aber auch die MAXXUS Bodenschutzmatte verwenden.

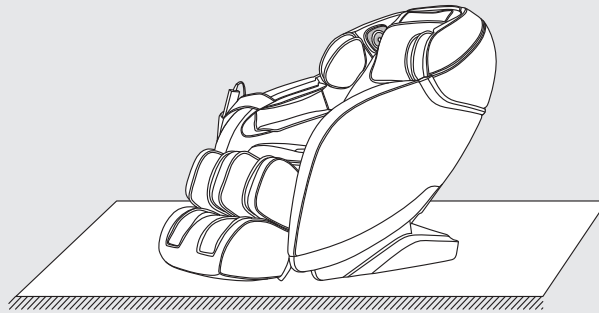

Montage

Montage der Fußablage

Schritt 1 - Abbildung 1:

Verbinden Sie den Luftschlauch sowie den Kabelbaum zwischen Fußablage und Basisrahmen. Schieben Sie die überstehenden Kabel zurück in den Rahmen.

Schritt 2 - Abbildung 2:

Setzen Sie je ein Fixierungselemente rechts und links auf das Querrohr der Fußablage.

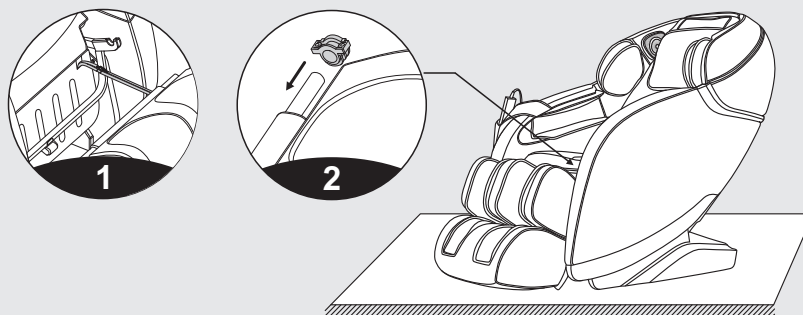

Schritt 3 - Abbildung 3:

Setzen Sie die Fixierungselemente, die Sie bei Schritt 2 angebracht haben in den Aufnahmehaken des Massagestuhls ein.

Schritt 4 - Abbildung 4:

Befestigen Sie beide Fixierungselemente mit je 2 Stück M4-Schrauben. Achten Sie hierbei unbedingt darauf, dass weder der Luftschlauch noch der Kabelbaum gequetscht oder beschädigt wurden.

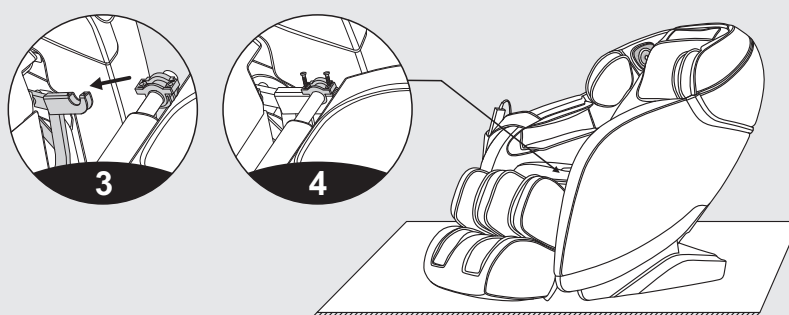

Standort & Lagerung

Standort & Lagerung

Dieser Massagesessel wurde für die ausschließliche Nutzung in trockenen, wohltemperierten Innenbereichen konzipiert.

Die Nutzung bzw. die Lagerung in Feucht- bzw. Nassbereichen, wie Sauna, Schwimmbad, etc. und in Freibereichen, wie Balkon, Terrasse, Garten, Garage, etc. ist ausgeschlossen. An diesen Standorte kann es aufgrund der dort meist herrschenden hohen Luftfeuchtigkeit und niedrigen Temperaturen zu Defekten an der Elektronik, Korrosion und Rost kommen. Für Beschädigungen dieser Art bestehen keinerlei Gewährleistungsansprüche.

Als Stand- und/oder Lagerort Ihres Massagesesels wählen Sie bitte eine trockene, ebene und wohltemperierte Stand- bzw. Lagerfläche. Diese sollte auch nicht dauerhaft direkter Sonneneinstrahlung ausgesetzt sein, da es ansonsten zu Farbveränderungen des Bezuges und zu Defekten des Bezuges kommen kann..

Achten Sie in Ihrem eigenen Sinne auch darauf, dass der Standort während der Nutzung ausreichend belüftet ist, um eine optimale Sauerstoffversorgung zu ermöglichen. Bevor Sie Ihren Massagesessel nach längerem Nichtgebrauch wieder in Betrieb nehmen, vergewissern Sie sich unbedingt zuvor ob alle Befestigungsteile fest und sicher sitzen.

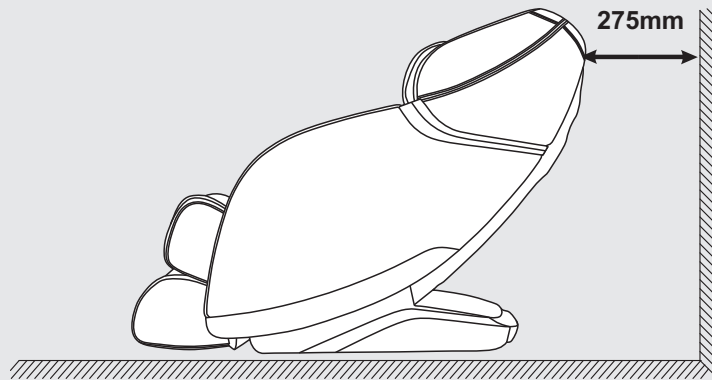

Der Abstand der Rückenlehne im aufrechten Zustand muss zu dahinter liegenden Möbelstücken oder Wänden mindestens 275 mm betragen, da es ansonsten beim Herabsenken der Rückenlehne zu Beschädigungen des Massagesessels bzw. Wänden oder Möbelstücken kommen kann.

Technische Daten

Technische Daten

Model:	Massagesessel MX 8.0z
Nennspannung:	220-240V
Frequenz:	~ 50/60Hz
Nennleistungsaufnahme:	115W
Geräuschentwicklung:	≤ 55 dB
Sicherheitsstufe:	Klasse 1
Einsatzbereich:	Heimbereich - ausschließlich private Nutzung

Pflege, Reinigung & Wartung

⚠ ACHTUNG

Bevor Sie mit Reinigungs- und/oder Reparaturarbeiten beginnen, muss der Massagesessel vollständig vom Stromnetz getrennt sein. Dies ist erst dann der Fall, wenn das Netzkabel von der Steckdose und dem Massagesessel entfernt wurde. Ziehen Sie daher zuerst den Netzstecker aus der Steckdose und trennen Sie dann das Netzkabel vom Massagesessel. Das Netzkabel darf erst dann wieder an den Massagesessel und das Stromnetz angeschlossen werden, wenn alle Arbeiten vollständig beendet wurden und der einwandfreie Zustand des Gerätes wieder hergestellt wurde. Führen Sie eigenständig Reparaturarbeiten nur nach vorheriger Absprache mit dem MAXXUS Serviceteam aus.

Reinigung

Reinigen Sie Ihren Massagesessel regelmäßig. Benutzen Sie hierzu ein feuchtes Tuch und etwas Seife. Verwenden Sie auf keinen Fall Lösungsmittel. Saugen Sie den Sessel regelmäßig mit sehr geringer Saugleistung und unter Verwendung eines Textilaufsatzes ab. Wischen Sie die Fernbedienung mit einem trockenen Tuch ab - verwenden Sie hierbei keine Flüssigkeit. Das regelmäßige Reinigen trägt maßgeblich zum Erhalt und Langlebigkeit Ihres Massagesessels bei.

Beschädigungen, die durch Körperschweiß oder andere Flüssigkeiten entstanden sind, werden in **keinem Fall** durch die Gewährleistung abgedeckt. Achten Sie auch während der Massage darauf, dass keine Flüssigkeit in den Massagesessel oder die Fernbedienung eindringen kann.

Überprüfung des Befestigungsmaterials

Prüfen Sie mindestens 1x im Monat den festen Sitz der Schrauben an der Verbindung Fußablage zum Massagesessel. Ziehen Sie diese, falls nötig, wieder fest an.

Entsorgung

Entsorgung



Europäische Entsorgungsrichtlinie gemäß Elektor- und Elektronikgesetz

Entsorgen Sie Ihr Trainingsgerät in **keinem** Fall über den normalen Hausmüll. Jeder Verbraucher ist gesetzlich verpflichtet Altgeräte getrennt vom Hausmüll zu entsorgen.

Entsorgen Sie das Gerät ausschließlich über einen kommunalen oder zugelassenen Entsorgungsbetrieb. Hierbei ist die Abgabe des Altgerätes kostenlos. Nur so kann sichergestellt werden, dass Ihr Altgerät fachgerecht verwertet und negative Auswirkungen auf die Umwelt vermieden werden.

Beachten Sie hierbei die aktuell geltenden Vorschriften. Erkundigen Sie sich im Zweifelsfall bei Ihrer Stadt- bzw. Gemeindeverwaltung nach einer sach- und umweltgerechten Entsorgungsmöglichkeit.



Batterien / Akkus (falls im Gerät vorhanden)

Gemäß der Batterienverordnung sind Sie als Endverbraucher gesetzlich dazu verpflichtet, alle gebrauchten Akkus und Batterien zurückzugeben. **Eine Entsorgung über den normalen Hausmüll ist gesetzlich verboten.**

Auf den meisten Batterien ist bereits das Symbol abgebildet, das Sie an diese Verordnung erinnert. Neben diesem Symbol befindet sich meist die Angabe des enthaltenen Schwermetalls. Solche Schwermetalle erfordern eine umweltgerechte Entsorgung, daher ist jeder Verbraucher gesetzlich dazu verpflichtet, Batterien und Akkus bei der entsprechenden Sammelstelle seiner Stadt oder Gemeinde, bzw. im Handel abzugeben. Erkundigen Sie sich im Zweifelsfall bei Ihrer Stadt- bzw. Gemeindeverwaltung nach einer sach- und umweltgerechten Entsorgungsmöglichkeit. Gerne können Sie Ihre verbrauchten Batterien und Akkus auch bei unserer Zentrale abgeben bzw. ausreichend frankiert an uns senden.

Wir werden diese dann gemäß der Batterienverordnung sachgerecht entsorgen. Geben Sie Batterien und Akkus nur im entladenen Zustand zurück.

Empfohlenes Zubehör

Dieses Zubehör ist die optimale Ergänzung für Ihren Massagesessel. Alle Produkte erhalten Sie in unserem Onlineshop unter www.maxxus.com.



MAXXUS® Bodenschutzmatte

Aufgrund der extrem hohen Dichte des Materials und der Materialstärke von 0,5 cm dieser Bodenschutzmatte, schützt sie den Fußboden bzw. den Bodenbelag optimal gegen Beschädigungen, Kratzer und Verunreinigungen durch Körperschweiß. Lauf- und Bewegungsgeräusche werden stark minimiert. Erhältlich in folgenden Größen:
160 x 90 cm / 210 x 100 cm / 240 x 100 cm



MAXXUS® Anti-Statikspray

Wirkt statischer Aufladungen des Rahmens, der Verkleidungsteile, der Sitzbezüge und der Ferbedienung entgegen. Geräte, die auf Teppichböden oder Kunststoffuntergründen stehen, laden sich statisch auf. Dies verhindert das MAXXUS® Antistatik Spray. Behandelte Kunststoffoberflächen ziehen den Staub nicht so schnell an und bleiben länger sauber.

MAXXUS® Spezial-Schaumreiniger

Zur regelmäßigen Reinigung Ihres Massagesessels. Kunststoffabdeckungen, Sitzbezüge und Metallrahmen lassen sich mit dem MAXXUS® Schaumreiniger perfekt pflegen.

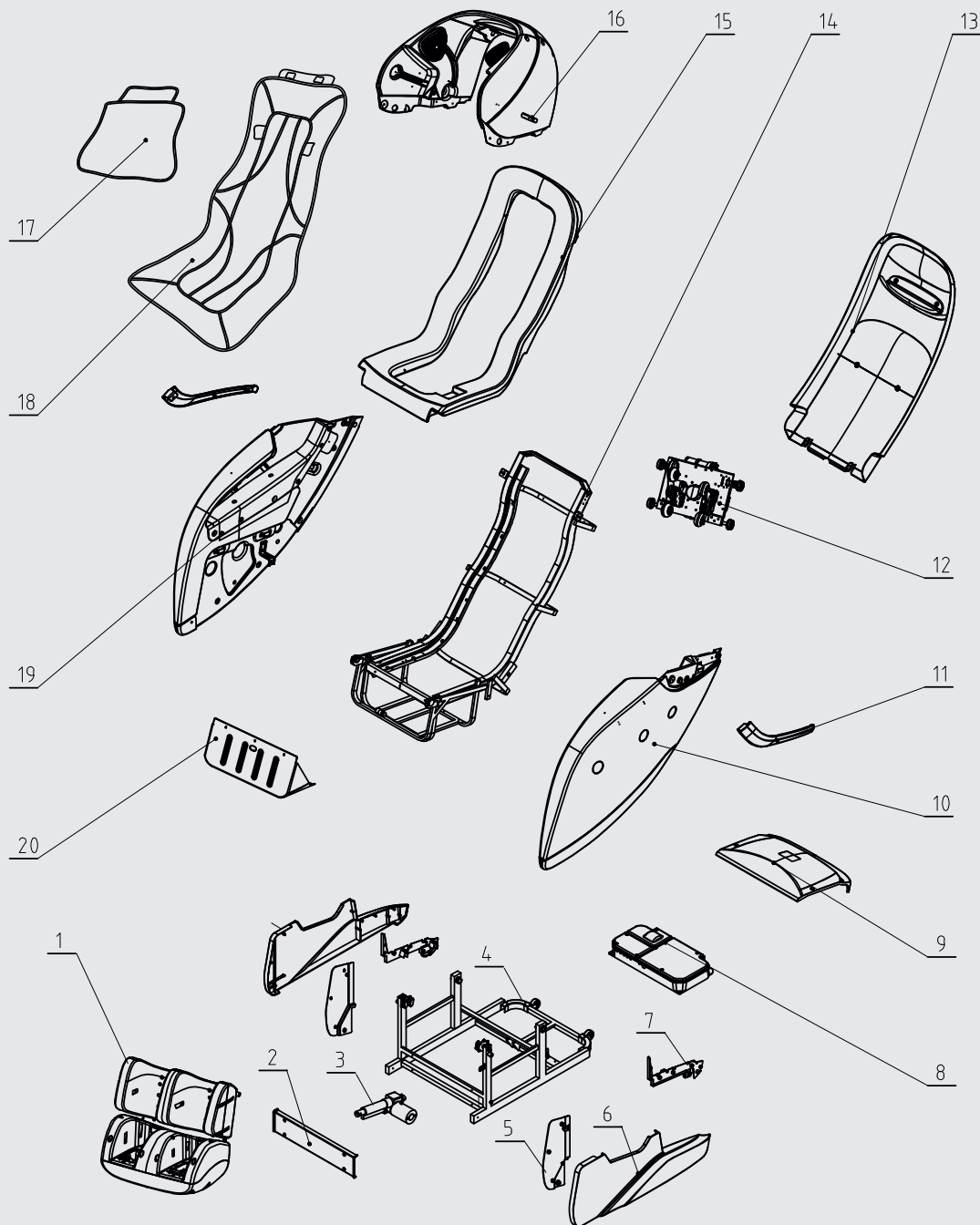

Teile-Nr.	Beschreibung	Menge	Teile-Nr.	Beschreibung	Menge
1	Fußablage	1	11	Dekoleiste (re. & li.)	1/1
2	Frontplatte	1	12	Massageschlitten	1
3	Hubzylinder	1	13	Abdeckungen, Rückenlehne	1
4	Basisrahmen	1	14	Sitzrahmen	1
5	Seitenabdeckung, vorne (re. & li.)	1/1	15	Rückenlehne	1
6	Seitenabdeckung (re. & li.)	1/1	16	Gehäuse, oben	1
7	Halter Seitenabdeckung (re. & li.)	1/1	17	Kopfkissen	1
8	Steuereinheit	1	18	Sitzbezug	1
9	Abdeckung, hinten	1	19	Armlehne, rechts	1
10	Armlehne, links	1	20	Abdeckung, Sitzrahmen	1

Gewährleistung*

Damit das MAXXUS® Support-Team in der Lage ist Ihnen im Servicefall schnell helfen zu können, benötigen wir einige Daten von Ihrem Massagesessel bzw. von Ihnen. Um Ihrem Massagesessel die exakten Ersatzteile zuordnen zu können, benötigen wir in jedem Fall die Produktbezeichnung, das Kaufdatum und die Seriennummer. Bitte füllen Sie im Bedarfsfall den Serviceauftrag dieses Benutzerhandbuches vollständig aus und senden diesen an uns per E-Mail, Post oder Fax ein. Gerne können Sie auch unseren Online-Serviceauftrag im Bereich „Service“ unter www.maxxus.com nutzen.

Einsatzbereiche & Gewährleistungszeiten

Die Massagesessel von MAXXUS® sind je nach Modell für unterschiedliche Einsatzbereiche geeignet. Die für Ihren Massagesessel geltenden Einsatzbereich(e) entnehmen Sie bitte den "Technischen Daten" dieses Benutzerhandbuches.

Heimbereich:

Ausschließlich private Nutzung
Gewährleistungsdauer: 2 Jahre

Semiprofessioneller Bereich:

Nutzung unter Anleitung in Hotels, Krankengymnastik-praxen, etc.
Die Nutzung in einem Fitnessstudio, oder einer ähnlichen Einrichtung ist hierbei ausgeschlossen!
Gewährleistungsdauer: 1 Jahr

Professioneller Bereich:

Nutzung in einem Fitnessstudio oder einer ähnlichen Einrichtung unter Aufsicht von Fachpersonal.
Gewährleistungsdauer: 1 Jahr

Bei einer Nutzung Ihres Trainingsgerät in einem, für das Trainingsgerät nicht vorgesehen Bereich erlischt gegebenenfalls ein Garantie- oder Gewährleistungsanspruch!

Eine ausschließlich private Nutzung und damit eine Gewährleistungsdauer von 2 Jahren setzt voraus, dass die Rechnung beim Kauf des Gerätes auf einen Verbraucher ausgestellt ist.

Kaufbeleg und Seriennummer

Um Ihren Anspruch auf Serviceleistungen innerhalb der Gewährleistung zu wahren, benötigen wir von Ihnen in jedem Fall einen Kaufnachweis. Bewahren Sie daher bitte Ihren Kauf- bzw. Rechnungsbeleg immer auf und senden Sie uns eine Kopie im Gewährleistungsfall als Anhang Ihres Serviceauftrages unaufgefordert mit ein. Damit gewährleisten Sie eine schnelle Bearbeitung Ihres Servicefalles. Damit wir Ihre Modellversion eindeutig identifizieren können, benötigen wir für eine Serviceleistung die Angabe des Produktnamens, der Seriennummer und des Kaufdatums.

Gewährleistungsbedingungen

Die Gewährleistungszeit für Ihren Massagesessel beginnt ab dem Kaufdatum und gilt ausschließlich für Produkte die direkt bei der MAXXUS Group GmbH & Co. KG oder einem direkten und autorisierten Vertriebspartner der MAXXUS Group GmbH & Co. KG erworben wurden. Die Gewährleistung umfasst Mängel, die auf Fertigungs- oder Materialfehler beruhen. Sie gilt nur für in Deutschland erworbene Geräte. Sie gilt nicht für Schäden und Mängel, die durch schuldhaft unsachgemäßen Gebrauch, fahrlässige oder mutwillige Zerstörung, mangelnde oder unterlassene Wartungs- und/oder Reinigungsmaßnahmen, höhere Gewalt, betriebsbedingte und dadurch normale Abnutzung, Schäden die durch das Eindringen von Flüssigkeiten, Reparatur oder Veränderung von Ersatzteilen fremder Herkunft verursacht werden. Die Gewährleistung gilt ebenfalls nicht für eine fehlerhafte Montage bzw. Beschädigungen die durch eine falsche Montage entstehen. Bestimmte Bauteile unterliegen einem gebrauchsbedingten Verschleiß bzw. einer normalen Abnutzung. Verschleißerscheinungen an diesen Verschleißteilen sind nicht Gegenstand der Gewährleistung. Sollte der Massagesessel aufgrund einer Reparatur bei Ihnen abgeholt werden, so ist die Demontage und Bereitstellung, sowie auch der Empfang und die Wiederaufstellung des Gerätes notwendig. Grundsätzlich fallen diese Leistungen nicht unter die Gewährleistungen. Bei Einzelteilen müssen die defekten Teile an unsere Serviceadresse gut verpackt und nach vorheriger Absprache versendet werden.

Serviceleistungen außerhalb der Gewährleistung & Ersatzteilbestellung

Das MAXXUS® Serviceteam steht Ihnen selbstverständlich auch gerne bei der Problemlösung zur Verfügung, wenn Fälle eines Mangels nach Beendigung der Gewährleistungen, oder Fälle, die nicht durch die Gewährleistungen abgedeckt werden, auftreten. In einem solchen Fall wenden Sie sich bitte direkt per E-Mail an:

service@maxxus.de

Bestellungen über Ersatz- und/oder Verschleißteile senden Sie bitte unter Angabe des Produktnamens, der Ersatzteilbezeichnungen, der Ersatzteilnummern und der benötigten Bestellmengen an:

service@maxxus.de

Bitte beachten Sie, dass zusätzlich benötigtes Befestigungsmaterial, wie Schrauben, Unterlegscheiben, etc. nicht im Lieferumfang der einzelnen Ersatzteilen enthalten ist und separat bestellt werden muss.

*Stand: Juni/2016

MAXXUS[®] Serviceantrag

Geräte-Daten

Produktname: **MX 8.0z**Produktgruppe: **Massagesessel**

Seriennummer: _____

Rechnungsnummer: _____

Kaufdatum: _____

Wo gekauft: _____

Zubehör: _____

Nutzungsart

 Private Nutzung Gewerbliche Nutzung

Persönliche Daten

Firma: _____

Ansprechpartner: _____

Vorname: _____

Nachname: _____

Straße: _____

Hausnummer.: _____

PLZ/Ort: _____

Land: _____

E-Mail: _____

Tel.-Nr.: _____

Fax-Nr.*: _____

Handy-Nr.*: _____

*Bei den mit Stern markierten Feldern handelt es sich um freiwillige Angaben, die restlichen Felder sind Pflichtfelder, die unbedingt ausgefüllt werden müssen.

Fehlerbeschreibung

Bitte tragen Sie nachfolgend eine kurze, möglichst genau Fehlerbeschreibung ein:
(z. B. Wann, wo und in welcher Form tritt der Fehler auf? Häufigkeit, nach welchem Zeitraum, bei welcher Nutzung, etc....)

 Die Kopie des Kaufnachweises / Rechnung / Quittung ist beigelegt. Ich erkenne die Allgemeinen Geschäftsbedingungen der MAXXUS[®] Group GmbH & Co. KG an.

Hiermit beauftrage ich die Firma MAXXUS[®] Group GmbH & Co. KG mit der Beseitigung der oben genannten Mängel. Im Gewährleistungsfall entstehen mir dadurch keine Kosten. Reparaturkosten, die durch die Sachmängelhaftung nicht abgedeckt sind, gehen zu meinen Lasten und sind umgehend zu begleichen. Im Falle einer vor Ort-Reparatur sind unsere Mitarbeiter inkassoberechtigt. Mit meiner Unterschrift bestätige ich diese Vereinbarung.

Datum_____
Ort_____
Unterschrift

Bitte beachten Sie, dass nur vollständig ausgefüllte Aufträge bearbeitet werden können. Legen Sie bitte unbedingt eine Kopie des Kaufbelegs bei. Senden Sie die vollständig ausgefüllte Reparaturauftrag / Schadensmeldung per:

Post*: Maxxus Group GmbH & Co KG, Service Abteilung, Zeppelinstr. 2, D-64331 Weiterstadt

*Brief bitte ausreichend frankieren - unfrankierte Briefe können leider nicht angenommen werden!

Fax: +49 (0) 6151 39735 400

E-Mail: service@maxxus.de

Gerne können Sie auch unser Onlineformular „Serviceantrag“ im Bereich „Service“ unter www.maxxus.com nutzen.





MAXXUS[®]

Maxxus Group GmbH & Co. KG
Zeppelinstr. 2 ♦ D-64331 Weiterstadt ♦ Germany
E-Mail: info@maxxus.de
www.maxxus.com