

heidenfeld



ORIGINAL BEDIENUNGSANLEITUNG

HS200

INFRAROT-SPIEGELHEIZUNG

Artikelnummer: PR0030324

EINLEITUNG

Sehr geehrte Kundin, sehr geehrter Kunde,

wir möchten Sie zum Kauf Ihrer neuen Infrarot-Spiegelheizung der Marke Heidenfeld beglückwünschen. Heidenfeld bietet eine breite Palette an Wandkaminen und Infrarotheizungen an. Alle Geräte entsprechen den derzeit gültigen Normen und verfügen somit über höchste Qualitätsstandards.

Damit Sie Ihre Infrarotheizung mit voller Funktionsfähigkeit nutzen können und noch lange Freude daran haben, lesen Sie die Gebrauchsanleitung vor Inbetriebnahme sorgfältig durch.

Wir wünschen Ihnen viel Spaß!

Lesen Sie dieses gesamte Dokument vor der Inbetriebnahme und der ersten Benutzung aufmerksam durch. Es liegt in Ihrer Verantwortung, jeden Nutzer dieses Geräts in allen Sicherheitsvorkehrungen und Hinweisen sorgfältig und ordnungsgemäß zu unterweisen. Bewahren Sie diese Gebrauchsanleitung sicher und sorgfältig auf!

Wir lassen Sie nicht alleine!

Sollten Sie Hilfe bei der Inbetriebnahme oder bei der Instandhaltung Ihres Gerätes benötigen, können Sie uns gerne unter der unten angegebenen Telefonnummer erreichen. So lassen sich alle Fragen schnell und unkompliziert in einem Telefonat klären. Alternativ können Sie uns auch eine Mail zuschicken. Unser Serviceteam steht Ihnen zudem gerne für Fragen rund um die Reparatur und den Austausch von Teilen zur Verfügung.

Miweba GmbH

 Gewerbepark 20
96149 Breitengüßbach

 09544 9879080

 info@miweba.de

WEEE-Nr. DE54010438

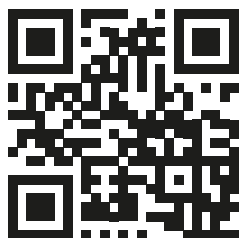

miweba.de



@miwebaTV



@miweba.de



@miwebagmbh

INHALTSVERZEICHNIS

1. Sicherheitshinweise	3
2. Bestimmungsgemäße Verwendung.....	4
3. Lieferumfang	6
4. Montage.....	7
5. Produktübersicht	9
6. Bedienung.....	10
7. Technische Daten	13
8. Produktinformationen	14
9. Wartung.....	18
10. Problembehandlung.....	18
11. Entsorgung	20
12. Haftungsausschluss	20
13. Garantiebedingungen	21
14. Konformität.....	21

HILFE ZUM PRODUKT

Weitere Informationen wie YouTube-Aufbauvideos, die aktuelle Anleitung, FAQs zum Produkt sowie technische Daten finden Sie unter diesem Link.

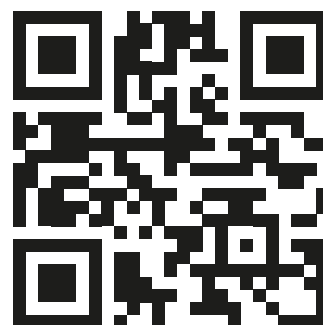

Scannen Sie hierfür einfach den QR-Code.

l.miweb.de/hs200

1. SICHERHEITSHINWEISE

Diese Spiegelheizung verfügt über nützliche Funktionen wie z. B. Temperatur-, Datums-, Luftfeuchtigkeitsanzeige, Anti-Beschlagfunktion und LED-Beleuchtung, welche je nach Wunsch ausgewählt werden können.

Lesen Sie die Bedienungsanleitung sorgfältig durch, bevor Sie das Gerät in Betrieb nehmen.
Bewahren Sie die Bedienungsanleitung sicher auf.

Folgende Hinweise sind unbedingt zu beachten und zu befolgen:

Entfernen Sie vor der Verwendung alle Schutzfolien auf der Vorder- und Rückseite des Geräts.

Vergewissern Sie sich, dass die Betriebsspannung zwischen 110 – 240 V, 50 Hz liegt.

Verwenden Sie das Gerät nicht in explosionsgefährdeten Räumen.

Bedienen Sie das Gerät nicht mit nassen oder feuchten Händen.

Setzen Sie das Gerät keinem direkten Spritzwasser aus.

Stecken Sie keine Gegenstände in das Gerät.

Das Gerät darf während des Betriebs nicht abgedeckt oder transportiert werden.

Lassen Sie das Gerät vor dem Transport abkühlen.

Setzen Sie sich nicht auf das Gerät.

Dieses Gerät ist kein Spielzeug. Halten Sie es von Kindern und Tieren fern.

Prüfen Sie Zubehör und Anschlussteile vor jedem Einsatz auf mögliche Beschädigungen.

Verwenden Sie keine defekten Geräte oder Geräteteile.

Stellen Sie sicher, dass alle elektrischen Leitungen außerhalb des Geräts vor Beschädigungen (z. B. durch Tiere) geschützt sind. Verwenden Sie das Gerät niemals, wenn elektrische Leitungen oder der Netzanschluss beschädigt sind.

Stecken Sie den Netzstecker nur in eine ordnungsgemäß gesicherte Netzsteckdose.

Schalten Sie das Gerät aus und ziehen Sie den Netzstecker aus der Steckdose, wenn das Gerät nicht benutzt wird.

Verwenden Sie das Gerät auf keinen Fall, wenn Sie Beschädigungen am Netzstecker oder Netzkabel feststellen.

Ersetzen Sie das Netzkabel, wenn es beschädigt ist.

Beachten Sie bei der Montage des Geräts die Mindestabstände zu Wänden und anderen Gegenständen.

Bohren Sie niemals in das Gerät.

Verwenden Sie das Gerät nicht mehr, wenn Sie Beschädigungen an der Glas- oder Spiegeloberfläche feststellen.

Montieren Sie das Gerät nicht in unmittelbarer Nähe von Badewannen, Duschwannen, Schwimmbecken o. Ä.

Montieren Sie das Gerät so, dass es von der Dusche, Badewanne o. Ä. aus nicht berührt werden kann.

Ziehen Sie nicht am Kabel, um den Netzstecker aus der Steckdose zu ziehen - greifen Sie hierfür direkt am Stecker.

Halten Sie das Kabel fern von Wärmequellen.

Verlegen Sie das Kabel nicht unter Teppichböden. Verdecken Sie das Kabel nicht mit Teppichen, Läufern oder ähnlichen Verkleidungen. Verlegen Sie das Kabel nicht unter Möbeln oder Geräten. Um Stolperfallen zu vermeiden, verlegen Sie das Kabel abseits von Verkehrsflächen, sodass niemand darüber stolpern kann.

Zerlegen Sie das Gerät nicht und tauschen Sie nicht eigenmächtig Teile aus.

Kontaktieren Sie bei einem Problem Ihren Händler.

Die Gewährleistung greift nicht bei Schäden, die auf Eigenverschulden zurückzuführen sind.

2. BESTIMMUNGSGEMÄßE VERWENDUNG

Dieses Gerät ist ein ortsfestes elektrisches Einzelraumheizgerät zur Erwärmung von Oberflächen.

Das Gerät ist nur zur Verwendung in Innenräumen geeignet.

Das Gerät ist nur zur Festinstallation geeignet.

Das Gerät ist zur Wandmontage und zur Deckenmontage geeignet.

Das Gerät muss über eine Raumtemperaturkontrolle gesteuert werden, z. B. mechanisches (Steckdosen-)Thermostat, Fernbedienung oder Smart Home-App via WLAN-Steckdose.

Zur bestimmungsgemäßen Verwendung gehört die Erwärmung von Oberflächen

- in Wohnungen,
- in Büroräumen,
- in Lagerräumen,
- in Geschäftslokalen,
- in Baustellenräumen,
- in Containern,
- in Feuchträumen außerhalb der Schutzbereiche 0, 1 und 2.

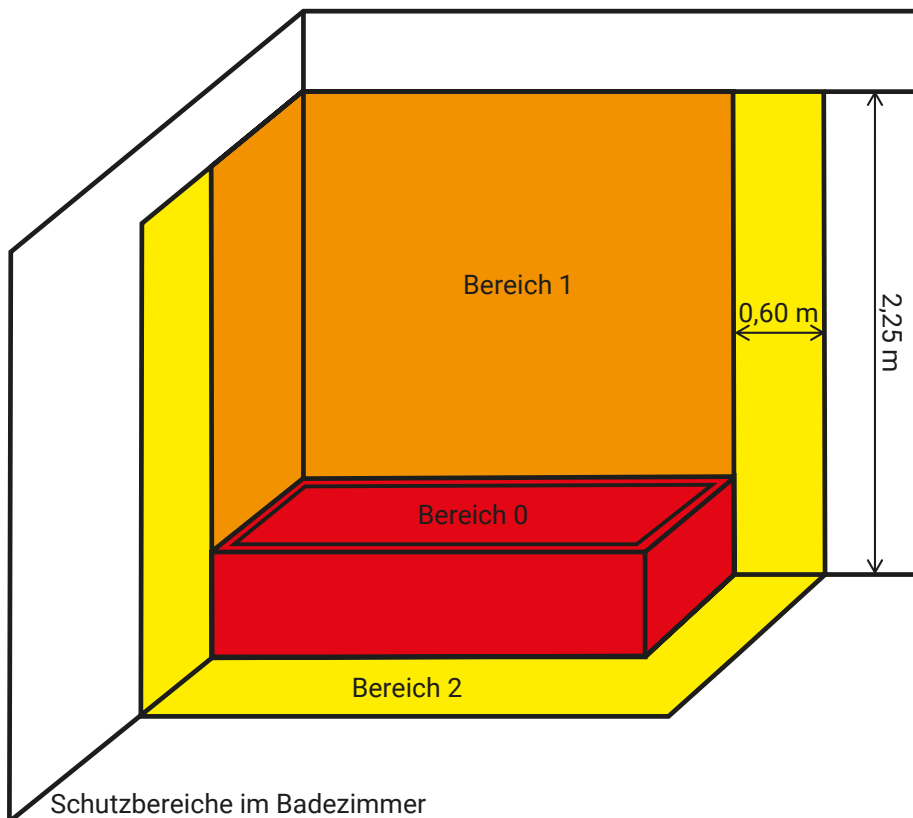

2. BESTIMMUNGSGEMÄßE VERWENDUNG (FORTSETZUNG)

Das Heizgerät ist so anzubringen, dass Schalter und andere Regler nicht von einer sich in der Badewanne oder unter der Dusche befindlichen Person berührt werden können.

Das Gerät ist kein Spielzeug. Von Kindern und Haustieren fernhalten. Verpackungsmaterial nicht achtlos liegen lassen. Gerät nicht unbeaufsichtigt betreiben.

Das Heizgerät darf nicht auf leichtentflammbarem Untergrund montiert werden (Baustoffklasse B3).

Das Gerät nur in eine vorschriftsmäßig installierte Steckdose einstecken, deren Spannung und Frequenz mit dem Typenschild des Geräts genau übereinstimmt und die über einen Fehlerstromschutzschalter (FI) abgesichert ist. Wenn der Netzstecker mit einem Schutzkontakt ausgestattet ist, muss er an eine Steckdose mit Schutzleiter angeschlossen werden. Niemals den Schutzleiter eines Netzkabels deaktivieren. Nichtbeachtung kann zu Schäden am Gerät und zu Verletzungen des Benutzers führen.

Montieren Sie das Heizelement nicht direkt unterhalb oder vor einer Steckdose.

Der Netzstecker muss nach der Anbringung zugänglich sein und bei Bedarf sofort gezogen werden können.

Eine andere Verwendung als die bestimmungsgemäße Verwendung gilt als Fehlanwendung.

Vorhersehbare Fehlanwendung

Das Gerät darf nicht im Freien benutzt werden. Niemals Regen oder Feuchtigkeit aussetzen. Das Gerät nicht mit Wasser abspritzen. Nicht in feuchten Räumen aufbewahren.

Das Gerät darf nicht in Nassräumen eingesetzt werden.

Stellen Sie das Gerät nicht auf nassem bzw. überschwemmtem Untergrund auf.

Stellen Sie das Gerät nicht auf brennbarem Untergrund auf.

Verwenden Sie das Gerät nicht in kleinen Räumen, wenn sich darin Personen befinden, die den Raum nicht selbstständig verlassen können und sich nicht unter ständiger Aufsicht befinden.

Eine Festinstallation in Kinderzimmern muss außerhalb der Reichweite von Kindern erfolgen.

Das Gerät darf nicht frei aufgestellt oder auf Rollen gesetzt werden.

Dieses Gerät darf nicht an der Decke montiert werden.

Das Gerät darf nur auf Untergrund aus Holz montiert werden, wenn ein Abstand von mindestens 1 cm zwischen dem Gerät und dem Untergrund besteht. Alternativ können Sie eine feuerfeste Platte, z. B. eine Rigipsplatte zwischen dem Gerät und dem Untergrund anbringen.

Legen Sie keine Gegenstände, wie z. B. Kleidungsstücke, auf das Gerät.

Verwenden Sie das Gerät nicht zum Beheizen von Fahrzeugen.

Verwenden Sie das Gerät nicht in der Nähe von Benzin, Lösungsmitteln, Lacken oder anderen leicht entflammaren Dämpfen oder in Räumen, in denen diese aufbewahrt werden.

Das Gerät darf nicht als Heizgerät für Babys/Kinder oder Tiere verwendet werden.

Verletzungsgefahr durch Infrarot-Strahlung!

Halten Sie sich nicht zu lange in unmittelbarer Nähe des Gerätes auf. Schauen Sie nicht längere Zeit direkt in das Gerät. Halten Sie die Mindestabstände ein.

Um Stromschläge zu vermeiden, niemals irgendeinen Teil des Produkts öffnen. Im Geräteinneren befinden sich keine vom Benutzer zu wartenden Teile.

Eigenmächtige bauliche Veränderungen, An- oder Umbauten am Gerät sind verboten.

Personalqualifikation







Das Gerät darf nur von Personen benutzt werden, die über ausreichende physische, sensorische und geistige Fähigkeiten sowie über entsprechendes Wissen und Erfahrung verfügen. Andere Personen dürfen das Gerät nur benutzen, wenn sie von einer für ihre Sicherheit zuständigen Person beaufsichtigt oder angeleitet werden.

Personen, die dieses Gerät verwenden, müssen:

- sich der Gefahren bewusst sein, die beim Arbeiten mit Elektrogeräten entstehen.
- die Bedienungsanleitung, insbesondere das Kapitel Sicherheitshinweise, gelesen und verstanden haben.

Wartungstätigkeiten, die das Öffnen des Gehäuses erfordern, dürfen nur von Elektrofachbetrieben oder vom Lieferanten durchgeführt werden.

3. LIEFERUMFANG

Bezeichnung	Abbildung	Menge
Infrarot-Spiegelheizung HS200		1
Montageplatte		1
Abstandshalter		4
Schrauben		4
Dübel		4
Bedienungsanleitung oder QR-Code-Flyer		1

4. MONTAGE

Hinweis:

Vor der Montage Sicherheitshinweise und bestimmungsgemäße Verwendung beachten!

Temperatursensor im Raum nicht innerhalb des Strahlungsbereichs (130 Grad) der Infrarotheizung platzieren. Wird der Sensor zu nah platziert, wird die Temperaturerfassung beeinträchtigt.

Bitte halten Sie folgende Sicherheitsabstände ein:

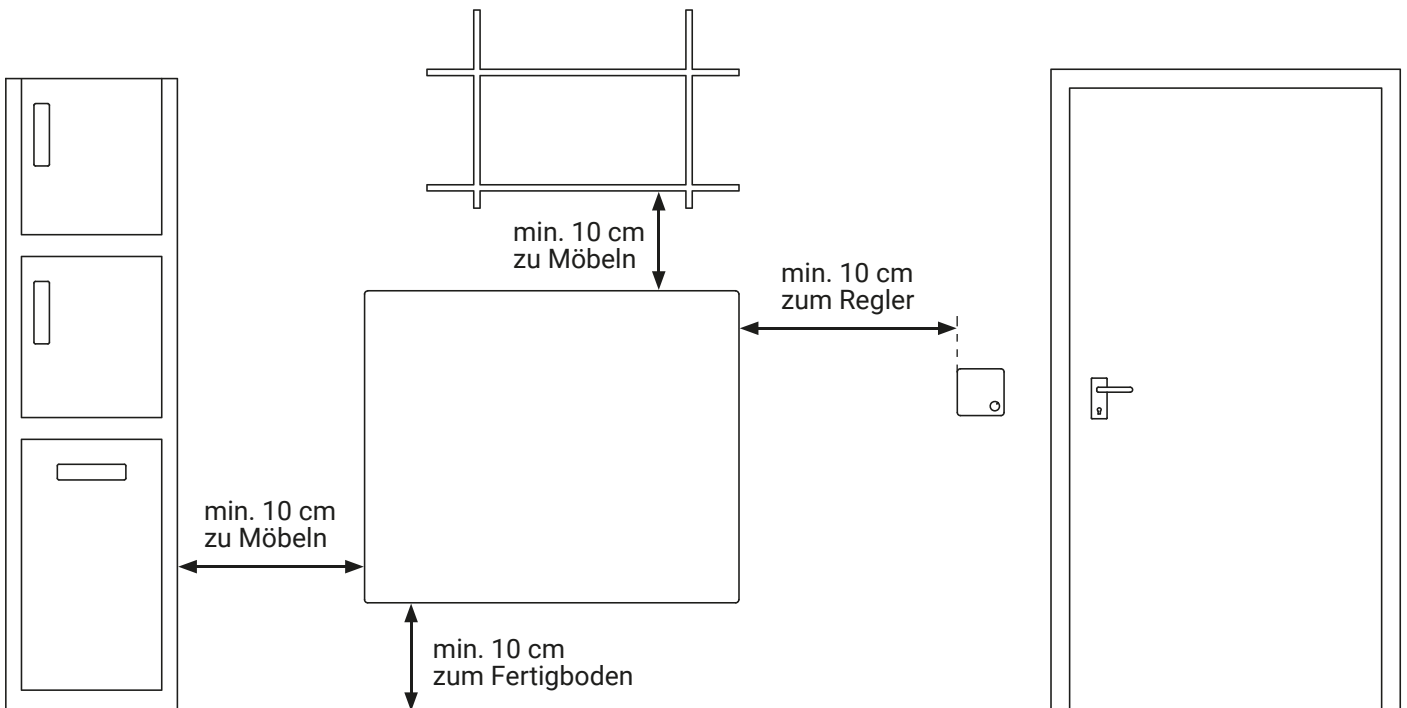

WARNUNG

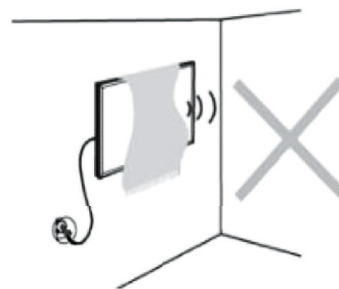
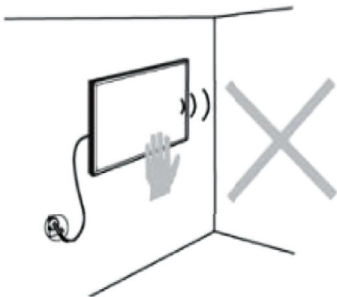

Während des Betriebes nicht berühren.

Nicht bedecken.

4. MONTAGE

(FORTSETZUNG)

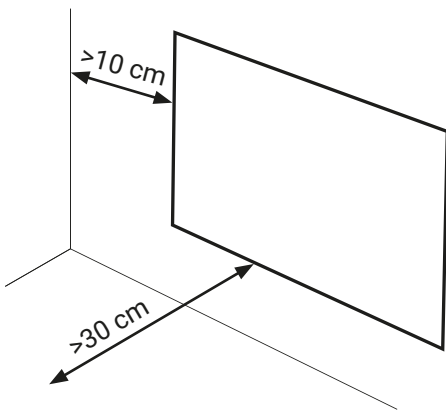

Schritt 1

Wählen Sie die gewünschte Montageposition, beachten Sie die Mindestabstände.

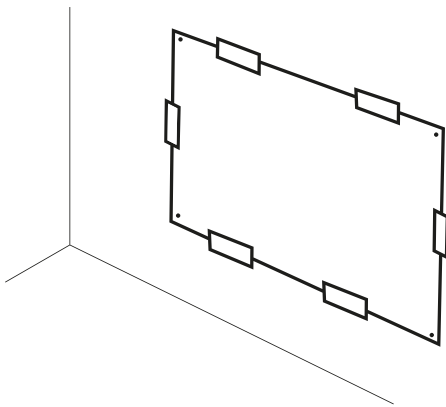

Schritt 2

Markieren Sie die Positionen der Bohrlöcher anhand der Montageplatte.

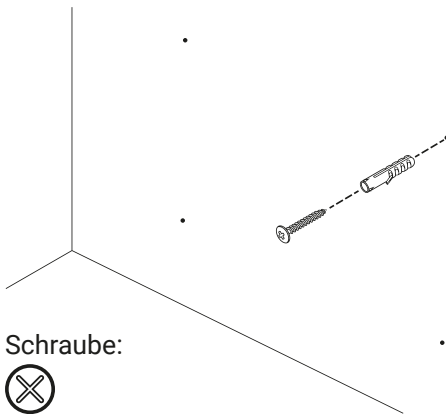

Schritt 3

Bohren Sie die Löcher, Setzen Sie die Schrauben in die Dübel und ziehen Sie die Schrauben fest. Die Schrauben sollten ca. 1,5 cm aus den Dübeln herausragen.

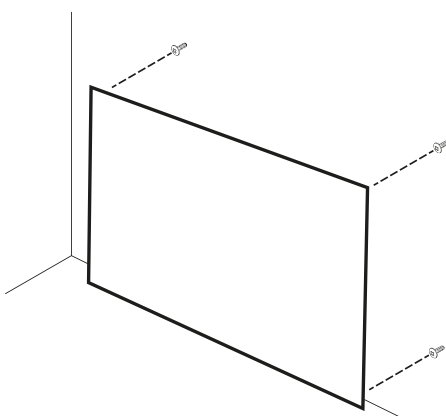

Schritt 4

Vor der ersten Inbetriebnahme der Infrarot-Spiegelheizung müssen alle Schutzfolien entfernt werden. Hängen Sie den Spiegel an den Schrauben ein und bewegen Sie ihn in die gewünschte Richtung. Platzieren Sie die Montagehalterungen so, dass die Aufhängenuten mittig über den Schrauben sind. Führen Sie die Schrauben durch die Aufhängenuten in den Montagehalterungen ein. Bewegen Sie den Spiegel gleichmäßig zur Seite, sodass alle Schrauben an der äußeren Öffnung der Aufhängenuten einrasten. Dadurch wird der Spiegel sicher an der Wand befestigt und kann nicht herunterfallen (siehe unten).



Falsch:
Schrauben mittig



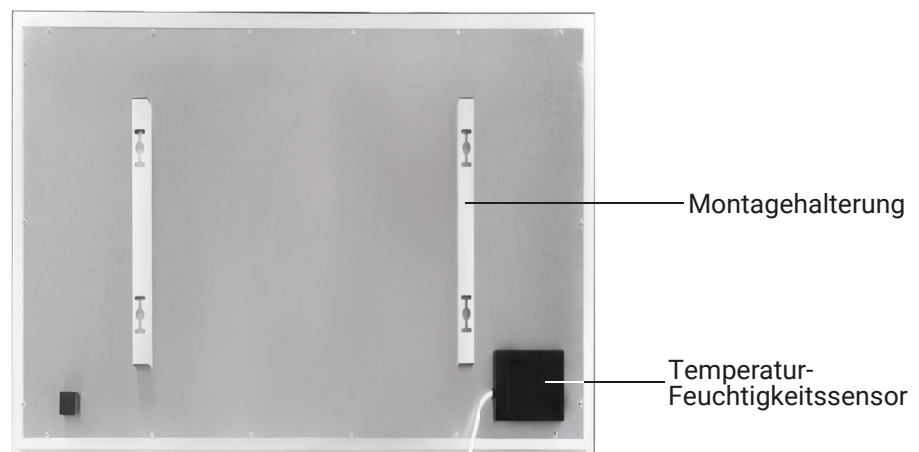
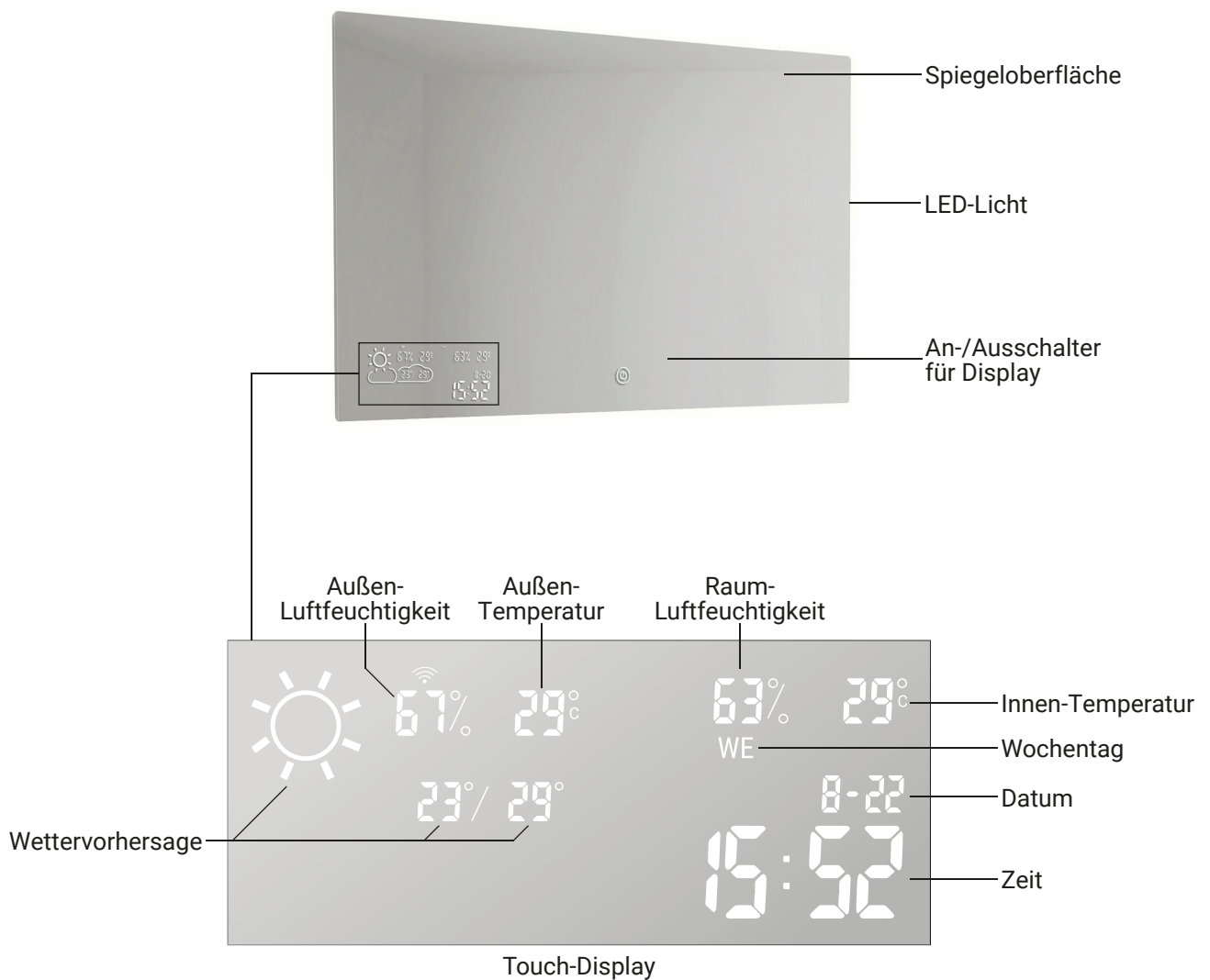

Korrekt:
Alle Schraube zur gleichen Seite versetzt.

5. PRODUKTÜBERSICHT





6. BEDIENUNG

1. Sobald Sie den Netzstecker an der Steckdose anschließen, leuchtet der An-/Ausschalter weiß.
2. Drücken Sie 1x und das Symbol  leuchtet auf.
3. Drücken Sie 2x hintereinander auf das Symbol , wechseln Sie zwischen Warmweiß und Kaltweiß.
4. Halten Sie das Symbol  lange gedrückt, um das Licht zu erhellen (+) oder zu dimmen (-).

Hinweis:

Die Wetteranzeige muss im Vorfeld konfiguriert werden, beachten Sie den entsprechenden Schritt in der Anleitung.

5. Drücken Sie den An-/Ausschalter  2x, um die Wetteranzeige anzuschalten.
Drücken Sie erneut 2x auf den An-/Ausschalter , um die Wetteranzeige auszuschalten.
6. Durch langes Drücken des An-/Ausschalters  schalten Sie die Anti-Beschlag-Funktion ein. Das Licht des An-/Ausschalters wechselt von weiß zu blau. Drücken Sie erneut lang auf den An-/Ausschalter, um Anti-Beschlag-Funktion wieder auszuschalten.

Wetteranzeige einstellen

1. Stellen Sie sicher, dass Ihr Router, Ihr Smartphone und die Infrarot-Spiegelheizung eine gute WLAN-Verbindung haben. Ihr Smartphone sollte mit dem 2,4 GHz-WLAN-Netzwerk verbunden sein.
2. Suchen Sie entsprechend des Betriebssystems auf Ihrem Smartphone die WiseMirror-App und installieren Sie sie.
3. Nachdem die App erfolgreich installiert wurde, öffnen Sie sie auf Ihrem Smartphone und aktivieren sowohl Bluetooth, als auch den Standort-Zugriff entsprechend den Pop Up-Hinweisen.

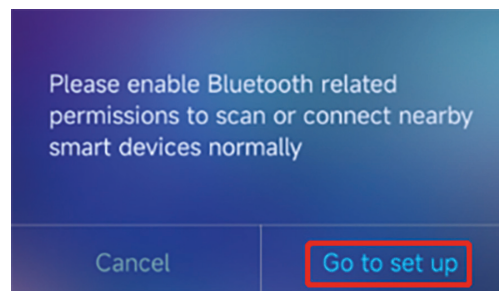

4. Sobald die Autorisierung abgeschlossen ist, wird die folgende Schnittstelle in der App angezeigt. Klicken Sie auf +, um den WiseMirror hinzuzufügen. In der nächsten Schnittstelle geben Sie bitte das Passwort Ihres 2,4 GHz-Netzwerks ein (wenn Ihr Smartphone in Schritt 1 bereits mit einem 2,4 GHz Heim-WLAN-Netzwerk verbunden ist, wird es dieses automatisch in dieser Schnittstelle abholen, Sie müssen nur das Passwort eingeben. Wenn Ihr Smartphone nicht mit einem 2,4 GHz Heim-WLAN-Netzwerk verbunden ist oder mit einem 5 GHz-Netzwerk verbunden ist, verbinden Sie sich bitte zuerst mit einem 2,4 GHz-Netzwerk oder wechseln Sie zu einem 2,4 GHz-Netzwerk, indem Sie die Anweisungen auf der Schnittstelle befolgen).
5. Überprüfen Sie den Status der Spiegelanzeige, um herauszufinden, ob sie SCAN oder AP SCAN anzeigt.

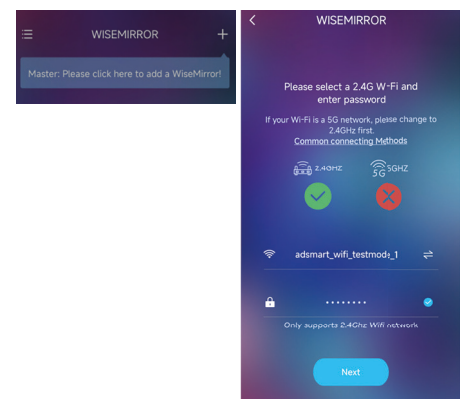

a) SCAN

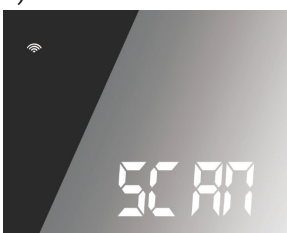

b) AP SCAN

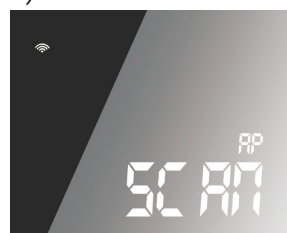

6. BEDIENUNG (FORTSETZUNG)

6.1 Wird auf Ihrem Spiegelbildschirm SCAN angezeigt, wählen Sie bitte SCAN (SCAN wird angezeigt und das WLAN-Symbol blinkt), um in den EZ-Modus für das Hinzufügen von Geräten zu wechseln. Das Gerät wird im nächsten Fenster automatisch hinzugefügt. Der Spiegelbildschirm zeigt während dieses Vorgangs abwechselnd SCAN - JOIN - PAIR (Dauer: ca. 120 Sekunden).



6.2 Wird auf Ihrem Spiegelbildschirm AP SCAN angezeigt, wählen Sie bitte AP SCAN (SCAN und AP werden angezeigt, während das WLAN-Symbol lange leuchtet), um in den AP-Modus zu wechseln. In der nächsten Schnittstelle klicken Sie bitte auf VERBINDEN, um zu den Einstellungen zu gelangen. Verbinden Sie Ihr Smartphone mit dem Hotspot, der als „WiseMirror-xxxx“ in der WLAN-Liste angezeigt wird. Geben Sie das Standardpasswort 12345678 ein, um sich zu verbinden, kehren Sie dann zur App zurück und warten Sie auf die WLAN-Verbindung. Der Spiegelbildschirm zeigt während des Konfigurationsprozesses abwechselnd APSCAN - APJOIN - APPAIR an.

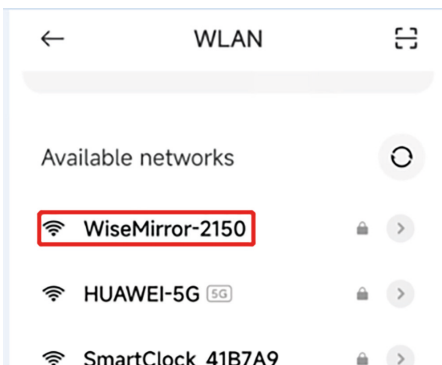
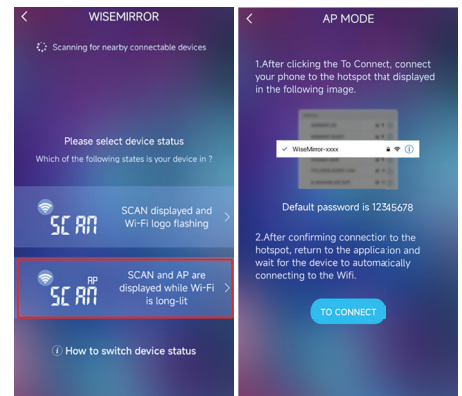

Standardpasswort: 12345678

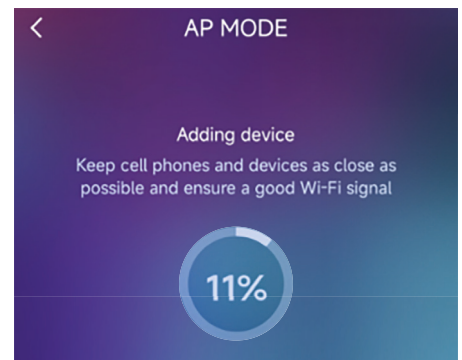

7. Nachdem Sie sich erfolgreich verbunden haben, erscheinen in der APP und auf dem Display am Wandspiegel folgende Anzeigen.

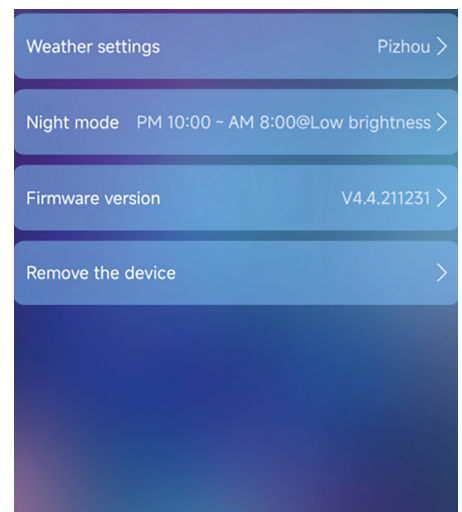

6. BEDIENUNG (FORTSETZUNG)

8. Folgende Einstellungen können mit der WiseMirror-App vorgenommen werden:

- a) Grundeinstellung: Sie können die 24 Stunden-/12 Stunden-Anzeige, den Tages- und Monatsmodus, die Temperatureinheit und die Helligkeit auf dem Spiegel einstellen.
- b) Wettereinstellungen: Wetter für zwei Tage - nach dem Einschalten der Wetteranzeige zeigt der Bildschirm das Wetter für den heutigen und den morgigen Tag an (d2). Die Standardeinstellung ist automatisch auf die Region eingestellt, zu der die Netzwerk-IP gehört. Wenn die automatische Positionierung nicht erfolgreich ist, stellen Sie das Gebiet manuell ein; in der Serverauswahl können Sie den aktuell ausgewählten Server durch einen anderen ersetzen, wenn Sie feststellen, dass das angezeigte Wetter vom tatsächlichen Wetter abweicht.

Hinweis:

Die Wetterinformationen dieser App stammen aus dem Internet und werden möglicherweise nicht rechtzeitig aktualisiert.

- c) Nachtmodus: Bezieht sich auf die Helligkeit des LCD-Bildschirms. Während dieser Einstellung wird die Helligkeit gedimmt, dies dient zur Energieeinsparung und um den Schlaf nicht zu beeinflussen.
- d) Firmware-Update: Bezieht sich auf die aktuelle Software-Version, folgen Sie den unten stehenden Schritten, falls erforderlich.

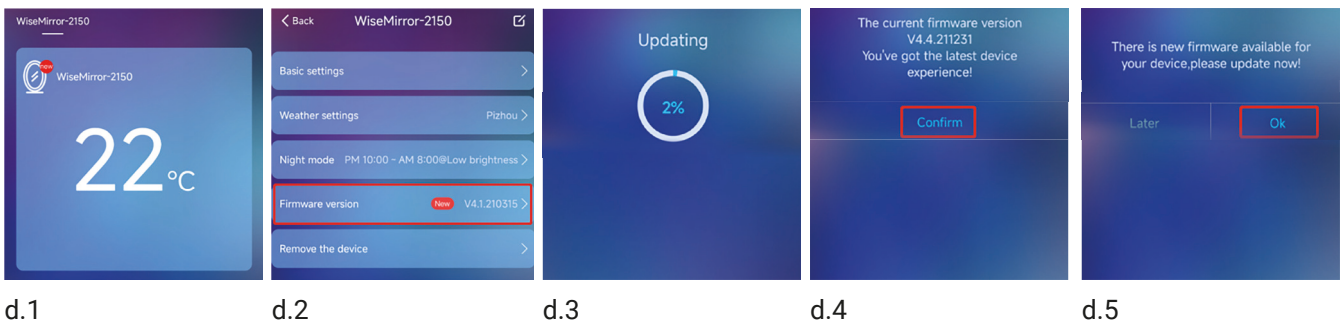

5. Remove the device: Trennt den Spiegel dauerhaft von Ihrem Mobilgerät. Nach dem Löschen müssen Sie die Verbindung neu herstellen.

Hinweis:

Wenn sich das WLAN-Heimnetzwerk oder das Passwort ändert, müssen Sie das Gerät neu starten, um die Verbindung wiederherzustellen. Hierfür wird die Infrarot-Spiegelheizung 3x von der Stromquelle getrennt und wieder angeschlossen. Nach dreimaligem Ausschalten wird der SCAN-Status auf dem Spiegel-Display angezeigt. Nun können Sie die Infrarot-Spiegelheizung in der WiseMirror-App erneut verbinden.

Symbole der Wetteranzeige

Das Gerät zeigt das aktuelle Wetter mit der Hilfe von verschiedenen Symbolen an (siehe Tabelle).

Wetter	Icon	Wetter	Icon
Sonnig		Schauer	
Bedeckt/bewölkt		Leichter Schneefall	
Bewölkt bis klar		Starker Schneefall	
Leichter Regen		Graupel	
Starker Regen		Nebel	
Gewitter		Unbekannt	

7. TECHNISCHE DATEN

Eigenschaften	200 W: 60 x 60 x 2,3 cm; 6,9 kg; Raumgrößen bis 6 m ² ; 10 W-LED 250 W: 80 x 60 x 2,3 cm; 8,7 kg; Raumgrößen bis 8 m ² ; 12 W-LED 350 W: 100 x 60 x 2,3 cm; 12,3 kg; Raumgrößen bis 10 m ² ; 13 W-LED 500 W: 120 x 60 x 2,3 cm; 14,6 kg; Raumgrößen bis 12 m ² ; 15 W-LED
Heiztechnologie	Infrarot-Heizelement
Stromversorgung	230 V, 50 Hz
Stromverbrauch Wetteranzeige	2 W
Sicherheit	Überhitzungsschutz, IP54
Schutzklasse	Klasse 1
Schutzart	IP54
Zusätzliche Isolation	Rückseite für minimalen Wärmeverlust isoliert
Material	Spiegel, Aluminium
Oberfläche	Verspiegelt
Rahmen	Rahmenlos
Temperaturbereich	Oberflächentemperaturen bis zu 125 °C
Montage	Wandmontage (Montagematerial im Lieferumfang enthalten)
Verbindung	WLAN-Verbindung für Wetteranzeige erforderlich
Bedienung	per Touchpanel
Lichtfarbe	Warm- und Kaltweiß, stufenlos dimmbar, Lichtfarbe in 3 Stufen wechselbar (3000, 4500 und 6000 Kelvin)
Display	Wetteranzeige dimmbar, wählbar zwischen: 100 %, 60 % und 30 %; im Nachtmodus 10 %, 20 % und 30 % der ursprünglichen Helligkeit; Einstellung via WiseMirror-App
Nachtmodus	Dimmung in 3 Stufen: 100 %, 50 % und 25 % via WiseMirror-App
Wetteranzeige	Anzeige von: Wochentag, Uhrzeit, Raumtemperatur, lokale Wetterdaten sowie eines beliebigen Standorts mit Vorhersage der Höchst- und Tiefstwerte des nächsten Tages; Einstellung via WiseMirror-App
Einrichtung der Wetteranzeige	Via WiseMirror-App; für lokale Wetterdaten ist der Standortzugriff notwendig; nach einmaliger Verbindung hat die Infrarot-Spiegelheizung Zugriff auf WLAN
Reset-Funktion	Auf Werkseinstellung zurücksetzen
Garantie	10 Jahre
Produkthighlights	10 Jahre Garantie, Wetteranzeige, Infrarotheizung, Lichtfarbe wechselbar, Beleuchtung stufenlos dimmbar, Reset-Funktion, Nachtmodus

Technische Änderungen ohne vorherige Ankündigung und Irrtum vorbehalten.

Wichtiger Hinweis:

Bitte beachten Sie, dass diese Spiegelheizung nur mit einem Thermostat betrieben werden darf. Dieses ist nicht im Lieferumfang enthalten und muss gesondert erworben werden.

8. PRODUKTINFORMATIONEN

gemäß Anhang II der Verordnung (EU) 2015/1188 zur Durchführung der Richtlinie 2009/125/EG des Europäischen Parlaments und des Rates im Hinblick auf die Festlegung von Anforderungen an die umweltgerechte Gestaltung von Einzelraumheizgeräten

Modellkennung: PR0030324-01				Nur bei elektrischen Speicher-Einzelraumheizgeräten: Art der Regelung der Wärmezufuhr (bitte eine Möglichkeit auswählen)	
Modell: Heidenfeld HS200 Infrarot-Spiegelheizung 500 W				manuelle Regelung der Wärmezufuhr mit integriertem Thermostat	
Angabe	Symbol	Wert	Einheit	manuelle Regelung der Wärmezufuhr mit Rückmeldung der Raum- und/oder Außentemperatur	
Wärmeleistung				elektronische Regelung der Wärmezufuhr mit Rückmeldung der Raum- und/oder Außentemperatur	
Nennwärmeleistung	P_{nom}	0,50	kW	Wärmeabgabe mit Gebläseunterstützung	
Mindestwärmeleistung (Richtwert)	P_{min}	N. A.	kW	Art der Wärmeleistung/Raumtemperaturkontrolle	
Maximale kontinuierliche Wärmeleistung	$P_{max,c}$	0,50	kW	einstufige Wärmeleistung, keine Raumtemperaturkontrolle	
Hilfsstromverbrauch				zwei oder mehr manuell einstellbare Stufen, keine Raumtemperaturkontrolle	
Bei Nennwärmeleistung	$e_{l,max}$	N. A.	kW	Raumtemperaturkontrolle mit mechanischem Thermostat	
Bei Mindestwärmeleistung	$e_{l,min}$	N. A.	kW	mit elektronischer Raumtemperaturkontrolle	
Im Bereitschaftszustand	$e_{l,sB}$	N. A.	kW	elektronische Raumtemperaturkontrolle und Tageszeitregelung	
Kontaktangaben				elektronische Raumtemperaturkontrolle und Wochentagsregelung	
Miweba GmbH		Tel. +49 (0) 9544 / 987908-0		Sonstige Regelungsoptionen (Mehrfachnennungen möglich)	
Gewerbepark 20		Mail: info@miweba.de		Raumtemperaturkontrolle mit Präsenzerkennung	
96149 Breitengüßbach		Web: https://www.miweba.de		Raumtemperaturkontrolle mit Erkennung offener Fenster	
		WEEE-Reg.-Nr. DE54010438		mit Fernbedienungsoption	
				mit adaptiver Regelung des Heizbeginns	
				mit Betriebszeitbegrenzung	
				mit Schwarzkugelsensor	

Wichtiger Hinweis:
Bitte beachten Sie, dass diese Spiegelheizung nur mit einem Thermostat betrieben werden darf. Dieses ist nicht im Lieferumfang enthalten und muss gesondert erworben werden.

8. PRODUKTINFORMATIONEN

(FORTSETZUNG)

gemäß Anhang II der Verordnung (EU) 2015/1188 zur Durchführung der Richtlinie 2009/125/EG des Europäischen Parlaments und des Rates im Hinblick auf die Festlegung von Anforderungen an die umweltgerechte Gestaltung von Einzelraumheizgeräten

Modellkennung: PR0030324-02				Nur bei elektrischen Speicher-Einzelraumheizgeräten: Art der Regelung der Wärmezufuhr (bitte eine Möglichkeit auswählen)	
Modell: Heidenfeld HS200 Infrarot-Spiegelheizung 200 W				manuelle Regelung der Wärmezufuhr mit integriertem Thermostat	
Angabe	Symbol	Wert	Einheit	manuelle Regelung der Wärmezufuhr mit Rückmeldung der Raum- und/oder Außentemperatur	
Wärmeleistung				elektronische Regelung der Wärmezufuhr mit Rückmeldung der Raum- und/oder Außentemperatur	
Nennwärmeleistung	P_{nom}	0,20	kW	Wärmeabgabe mit Gebläseunterstützung	
Mindestwärmeleistung (Richtwert)	P_{min}	N. A.	kW	Art der Wärmeleistung/Raumtemperaturkontrolle	
Maximale kontinuierliche Wärmeleistung	$P_{max,c}$	0,20	kW	einstufige Wärmeleistung, keine Raumtemperaturkontrolle	
Hilfsstromverbrauch				zwei oder mehr manuell einstellbare Stufen, keine Raumtemperaturkontrolle	
Bei Nennwärmeleistung	$e_{l,max}$	N. A.	kW	Raumtemperaturkontrolle mit mechanischem Thermostat	
Bei Mindestwärmeleistung	$e_{l,min}$	N. A.	kW	mit elektronischer Raumtemperaturkontrolle	
Im Bereitschaftszustand	$e_{l,sB}$	N. A.	kW	elektronische Raumtemperaturkontrolle und Tageszeitregelung	
Kontaktangaben				elektronische Raumtemperaturkontrolle und Wochentagsregelung	
Tel. +49 (0) 9544 / 987908-0				Sonstige Regelungsoptionen (Mehrfachnennungen möglich)	
Miweba GmbH				Raumtemperaturkontrolle mit Präsenzerkennung	
Gewerbepark 20				Raumtemperaturkontrolle mit Erkennung offener Fenster	
96149 Breitengüßbach				mit Fernbedienungsoption	
WEEE-Reg.-Nr. DE54010438				mit adaptiver Regelung des Heizbeginns	
				mit Betriebszeitbegrenzung	
				mit Schwarzkugelsensor	

Wichtiger Hinweis:
Bitte beachten Sie, dass diese Spiegelheizung nur mit einem Thermostat betrieben werden darf. Dieses ist nicht im Lieferumfang enthalten und muss gesondert erworben werden.

8. PRODUKTINFORMATIONEN

(FORTSETZUNG)

gemäß Anhang II der Verordnung (EU) 2015/1188 zur Durchführung der Richtlinie 2009/125/EG des Europäischen Parlaments und des Rates im Hinblick auf die Festlegung von Anforderungen an die umweltgerechte Gestaltung von Einzelraumheizgeräten

Modellkennung: PR0030324-03				Nur bei elektrischen Speicher-Einzelraumheizgeräten: Art der Regelung der Wärmezufuhr (bitte eine Möglichkeit auswählen)		
Modell: Heidenfeld HS200 Infrarot-Spiegelheizung 250 W				manuelle Regelung der Wärmezufuhr mit integriertem Thermostat		
Angabe	Symbol	Wert	Einheit	N. A.		
Wärmeleistung				manuelle Regelung der Wärmezufuhr mit Rückmeldung der Raum- und/oder Außentemperatur		
Nennwärmeleistung	P_{nom}	0,25	kW	N. A.		
Mindestwärmeleistung (Richtwert)	P_{min}	N. A.	kW	elektronische Regelung der Wärmezufuhr mit Rückmeldung der Raum- und/oder Außentemperatur		
Maximale kontinuierliche Wärmeleistung	$P_{max,c}$	0,25	kW	Wärmeabgabe mit Gebläseunterstützung		
Hilfsstromverbrauch				Art der Wärmeleistung/Raumtemperaturkontrolle		
Bei Nennwärmeleistung	$e_{l,max}$	N. A.	kW	einstufige Wärmeleistung, keine Raumtemperaturkontrolle	ja	
Bei Mindestwärmeleistung	$e_{l,min}$	N. A.	kW	zwei oder mehr manuell einstellbare Stufen, keine Raumtemperaturkontrolle	nein	
Im Bereitschaftszustand	$e_{l,sB}$	N. A.	kW	Raumtemperaturkontrolle mit mechanischem Thermostat	nein	
Kontaktangaben				mit elektronischer Raumtemperaturkontrolle		
Tel. +49 (0) 9544 / 987908-0		Miweba GmbH		elektronische Raumtemperaturkontrolle und Tageszeitregelung		
Mail: info@miweba.de		Gewerbepark 20		elektronische Raumtemperaturkontrolle und Wochentagsregelung		
Web: https://www.miweba.de		96149 Breitengüßbach		Sonstige Regelungsoptionen (Mehrfachnennungen möglich)		
WEEE-Reg.-Nr. DE54010438		Raumtemperaturkontrolle mit Präsenzerkennung				nein
				Raumtemperaturkontrolle mit Erkennung offener Fenster		nein
				mit Fernbedienungsoption		nein
				mit adaptiver Regelung des Heizbeginns		nein
				mit Betriebszeitbegrenzung		nein
				mit Schwarzkugelsensor		nein

Wichtiger Hinweis:
Bitte beachten Sie, dass diese Spiegelheizung nur mit einem Thermostat betrieben werden darf. Dieses ist nicht im Lieferumfang enthalten und muss gesondert erworben werden.

8. PRODUKTINFORMATIONEN

(FORTSETZUNG)

gemäß Anhang II der Verordnung (EU) 2015/1188 zur Durchführung der Richtlinie 2009/125/EG des Europäischen Parlaments und des Rates im Hinblick auf die Festlegung von Anforderungen an die umweltgerechte Gestaltung von Einzelraumheizgeräten

Modellkennung: PR0030324-04				Nur bei elektrischen Speicher-Einzelraumheizgeräten: Art der Regelung der Wärmezufuhr (bitte eine Möglichkeit auswählen)		
Modell: Heidenfeld HS200 Infrarot-Spiegelheizung 350 W				manuelle Regelung der Wärmezufuhr mit integriertem Thermostat		
Angabe	Symbol	Wert	Einheit	N. A.		
Wärmeleistung				manuelle Regelung der Wärmezufuhr mit Rückmeldung der Raum- und/oder Außentemperatur		
Nennwärmeleistung	P_{nom}	0,35	kW	N. A.		
Mindestwärmeleistung (Richtwert)	P_{min}	N. A.	kW	elektronische Regelung der Wärmezufuhr mit Rückmeldung der Raum- und/oder Außentemperatur		
Maximale kontinuierliche Wärmeleistung	$P_{max,c}$	0,35	kW	Wärmeabgabe mit Gebläseunterstützung		
Hilfsstromverbrauch				Art der Wärmeleistung/Raumtemperaturkontrolle		
Bei Nennwärmeleistung	$e_{l,max}$	N. A.	kW	einstufige Wärmeleistung, keine Raumtemperaturkontrolle	ja	
Bei Mindestwärmeleistung	$e_{l,min}$	N. A.	kW	zwei oder mehr manuell einstellbare Stufen, keine Raumtemperaturkontrolle	nein	
Im Bereitschaftszustand	$e_{l,SB}$	N. A.	kW	Raumtemperaturkontrolle mit mechanischem Thermostat	nein	
Kontaktangaben				mit elektronischer Raumtemperaturkontrolle		
Tel. +49 (0) 9544 / 987908-0		Miweba GmbH		elektronische Raumtemperaturkontrolle und Tageszeitregelung		
Mail: info@miweba.de		Gewerbepark 20		elektronische Raumtemperaturkontrolle und Wochentagsregelung		
Web: https://www.miweba.de		96149 Breitengüßbach		Sonstige Regelungsoptionen (Mehrfachnennungen möglich)		
WEEE-Reg.-Nr. DE54010438		Raumtemperaturkontrolle mit Präsenzerkennung				nein
				Raumtemperaturkontrolle mit Erkennung offener Fenster		nein
				mit Fernbedienungsoption		nein
				mit adaptiver Regelung des Heizbeginns		nein
				mit Betriebszeitbegrenzung		nein
				mit Schwarzkugelsensor		nein

Wichtiger Hinweis:
Bitte beachten Sie, dass diese Spiegelheizung nur mit einem Thermostat betrieben werden darf. Dieses ist nicht im Lieferumfang enthalten und muss gesondert erworben werden.

9. WARTUNG

Die Infrarot-Spiegelheizung sollte regelmäßig gereinigt werden.
Schalten Sie die Infrarot-Spiegelheizung vor der Reinigung aus und ziehen Sie den Netzstecker.
Halten Sie das Kabel stets trocken.

10. PROBLEMBEHANDLUNG

Problem	Ursache	Maßnahme
Der An-/Ausschalter leuchtet nicht.	Die Infrarot-Spiegelheizung lässt sich nicht anschalten.	1. Überprüfen Sie die Stromversorgung. 2. Verwenden Sie die Fingerfläche, um den Knopf zu betätigen, nicht nur die Fingerspitzen.
Die Oberfläche wölbt sich leicht.	Das Material dehnt sich aufgrund der Erwärmung aus.	Dies ist normal. Keine Maßnahmen erforderlich.
Die Raumtemperatur wird ungenau angezeigt.	Temperatursensor ist evtl. bedeckt.	Achten Sie darauf, dass der Temperatursensor korrekt angebracht und nicht bedeckt/berührt wird.
Das Gerät kann keine WLAN-Verbindung herstellen.	Das WLAN-Signal ist zu schwach oder es liegt eine schlechte Verbindung vor.	Starten Sie den Router neu.
Die Wetteranzeige ist nicht korrekt.	Wetterdaten wurden nicht aktualisiert.	Verbinden Sie Ihre App mit einem anderen Wetterdaten-Anbieter.
Anzeigecode Err.	Das Gerät konnte keine Verbindung zum Netzwerk herstellen.	Starten Sie Ihren Router neu und stellen sicher, dass das WLAN-Signal stark genug ist.
Anzeigecode 05	Der Router ist mit zu vielen Geräten verbunden.	Router ersetzen oder Geräteanzahl reduzieren.
Anzeigecode 201	Wandspiegel, Smartphone und Router sind zu weit auseinander.	Stellen Sie sicher, dass das Gerät, der WLAN-Router und das Smartphone näher beieinander sind.

10. PROBLEMBEHANDLUNG

(FORTSETZUNG)

Bei Problemen mit der WLAN-Verbindung, beachten Sie folgende Schritte:

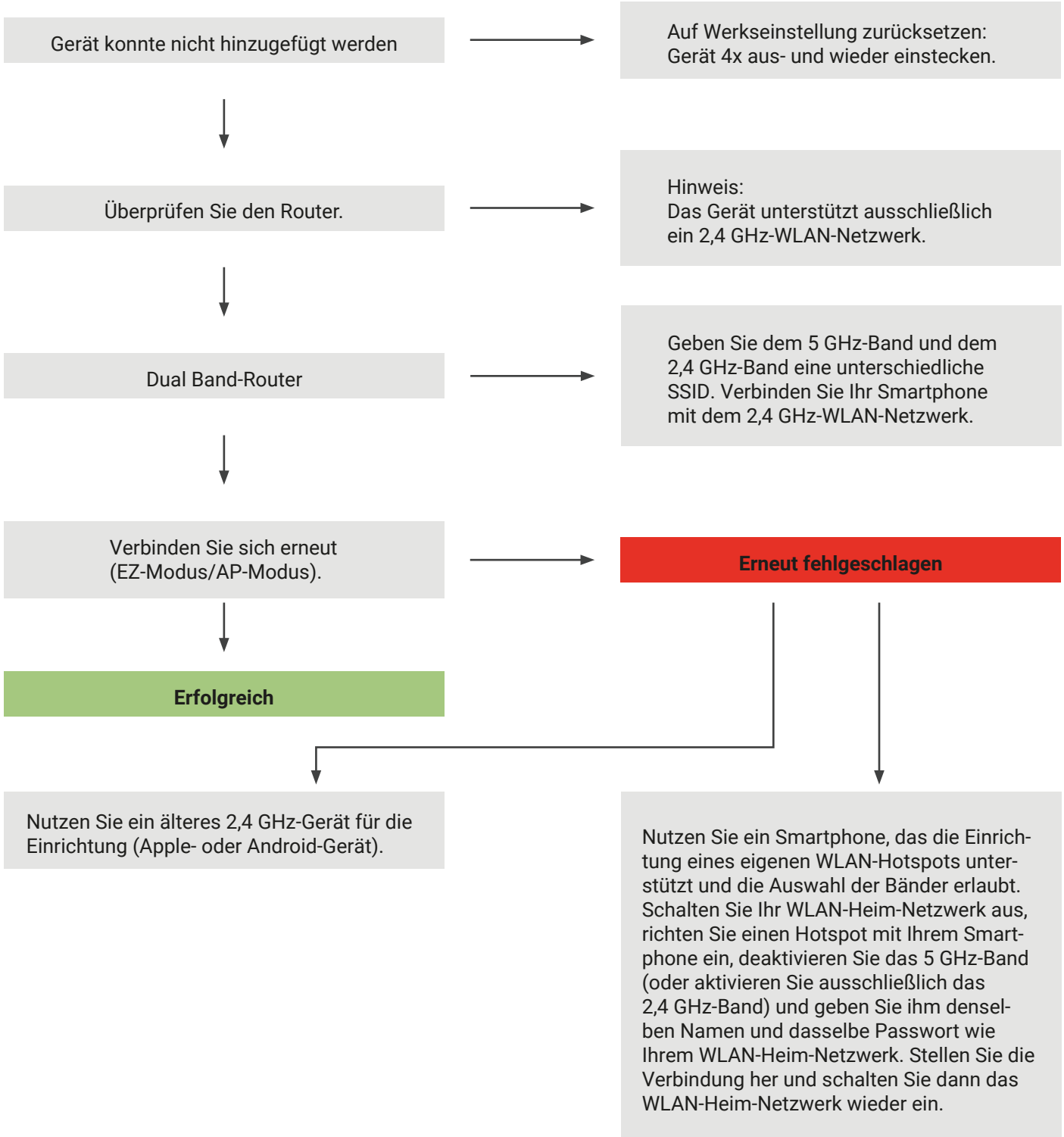

Hinweis:

Beim Verbindungsaufbau sollten Router, Smartphone und Gerät so nah wie möglich beieinander stehen. Das Gerät unterstützt nur ein 2,4 GHz-WLAN-Netzwerk, Ihr Smartphone sollte während der Einstellung mit einem 2,4 GHz-Netzwerk verbunden sein. Manchmal wird das 5 GHz-Netzwerk die Verbindung aufgrund von Frequenzstörungen beeinträchtigen. Daher wird empfohlen, die SSID während der Einstellung zu trennen.

11. ENTSORGUNG

Achtung: Dieses Gerät darf am Ende seiner Lebensdauer nicht über den normalen Haushaltsmüll entsorgt werden, sondern muss an einem Sammelpunkt für das Recycling von elektrischen und elektronischen Geräten abgegeben werden. Nähere Informationen erhalten Sie bei der zuständigen Entsorgungsstelle Ihrer Gemeindeverwaltung. Die Werkstoffe sind gemäß ihrer Kennzeichnung wiederverwertbar. Mit der Wiederverwendung, der stofflichen Verwertung oder anderen Formen der Verwertung von Altgeräten leisten Sie einen wichtigen Beitrag zum Schutz der Umwelt.



Europäische Entsorgungsrichtlinie 2012/19/EU

Entsorgen Sie Ihr Gerät **in keinem Fall** über den normalen Hausmüll. Entsorgen Sie das Gerät ausschließlich über einen kommunalen oder zugelassenen Entsorgungsbetrieb. Beachten Sie hierbei die aktuell geltenden Vorschriften. Erkundigen Sie sich im Zweifelsfall bei Ihrer Stadt- bzw. Gemeindeverwaltung nach einer sach- und umweltgerechten Entsorgungsmöglichkeit.



Batterien/Akkus

Batterien/Akkus können Giftstoffe enthalten, die der Gesundheit und der Umwelt schaden. Dieses Produkt enthält Batterien, die der Europäischen Richtlinie 2006/66/EG unterliegen und **in keinem Fall** mit dem normalen Hausmüll entsorgt werden dürfen. Entsorgen Sie Batterien/Akkus unbedingt entsprechend den geltenden gesetzlichen Bestimmungen. Entfernen Sie vor der Entsorgung dieses Geräts alle Batterien/Akkus und geben Sie diese an einer Annahmestelle für das Recycling von Batterien oder elektrischen und elektronischen Geräten ab.



Recycling

Ihr neues Gerät wurde auf dem Weg zu Ihnen durch die Verpackung geschützt. Verpackungsmaterialien können dem Rohstoffkreislauf wieder zugeführt werden. Bitte helfen Sie mit und entsorgen Sie die Verpackung umweltgerecht. Über aktuelle Entsorgungswege informieren Sie sich bei Ihrem Händler oder über Ihre kommunale Entsorgungseinrichtung.

12. HAFTUNGSAUSSCHLUSS

Alle Rechte vorbehalten.

Für etwaige Ungenauigkeiten oder unpassende Angaben in dieser Bedienungsanleitung kann die Miweba GmbH nicht verantwortlich gemacht werden. Die Informationen in diesem Dokument können ohne vorherige Ankündigung geändert werden, es besteht jedoch keine Verpflichtung zu einer laufenden Aktualisierung. Design- und Geräteänderungen, die der Verbesserung des Produktionsprozesses oder des Produktes dienen, bleiben vorbehalten.

13. GARANTIEBEDINGUNGEN

Die Miweba GmbH gewährt Verbrauchern für entsprechend gekennzeichnete Produkte zusätzlich zu der gesetzlichen Gewährleistung eine Herstellergarantie. Unsere Garantiebedingungen finden Sie hier (klicken Sie auf den QR-Code oder den Link, um dorthin zu gelangen):

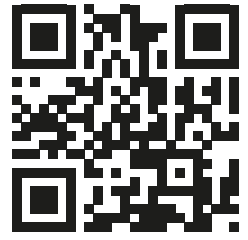



l.miweba.de/10jahre

14. KONFORMITÄT

Mit dem CE-Zeichen erklärt der Inverkehrbringer, dass das Produkt die grundlegenden Anforderungen und Richtlinien der europäischen Bestimmungen erfüllt.

Miweba GmbH

 Gewerbepark 20
96149 Breitengüßbach

 09544 9879080

 info@miweba.de

WEEE-Nr. DE54010438

 **MIWEBA.DE**

 /miwebagmbh  /miwebaTV  /miweba.de