

INSTRUCTION MANUAL

SE300
SE340

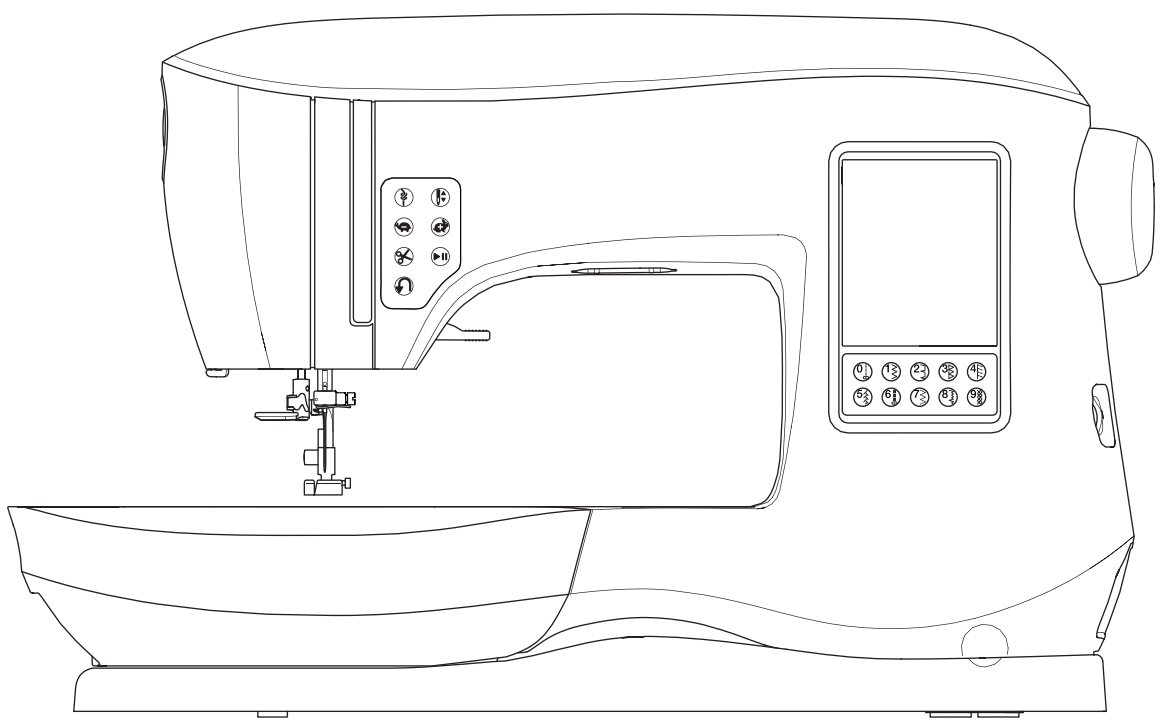



This household sewing machine is designed to comply with IEC/EN 60335-2-28 and UL 1594.

IMPORTANT SAFETY INSTRUCTIONS

When using an electrical appliance, basic safety precautions should always be followed, including the following:

Read all instructions before using this household sewing machine. Keep these instructions conveniently near the machine. Make sure to hand them over if the machine is given to a third party.

⚠ DANGER

To reduce the risk of electric shock:

A sewing machine should never be left unattended when plugged in. Always unplug this sewing machine from the electric outlet immediately after using and before cleaning, removing covers or when making any other user servicing adjustments mentioned in the instruction manual.

⚠ WARNING

To reduce the risk of burns, fire, electric shock, or injury to persons:

- Do not allow to be used as a toy. Close attention is necessary when this sewing machine is used by or near children.
- Use this sewing machine only for its intended use as described in this manual. Use only attachments recommended by the manufacturer as contained in this manual.
- Never operate this sewing machine if it has a damaged cord or plug, if it is not working properly, if it has been dropped or damaged, or dropped into water. Return the sewing machine to the nearest authorized service center for examination, repair, electrical or mechanical adjustment.
- Never operate the sewing machine with any air openings blocked. Keep ventilation openings of the sewing machine free from the accumulation of lint, dust, and loose fabric.
- Keep fingers away from all moving parts. Special care is required around the sewing machine needle.
- Always use the proper needle plate. The wrong plate can cause the needle to break.
- Do not use bent needles.
- Do not pull or push fabric while stitching. It may deflect the needle causing it to break.
- Wear safety glasses.
- Switch the sewing machine off ("0") when making any adjustment in the needle area, such as threading needle, changing needle, threading bobbin, changing presser foot, etc.
- Never drop or insert any object into any opening.
- Do not use outdoors.
- Do not operate where aerosol (spray) products are being used or where oxygen is being administered.
- To disconnect, turn all controls to the off ("0") position, then remove plug from outlet.
- Do not unplug by pulling on cord. To unplug, grasp the plug, not the cord.
- The foot control is used to operate the machine. Avoid placing other objects on the foot control.
- Do not use the machine if it is wet.
- If the LED lamp is damaged or broken, it must be replaced by the manufacturer or its service agent or a similarly qualified person, in order to avoid a hazard.
- If the supply cord connected with the foot control is damaged, it must be replaced by the manufacturer or its service agent or a similarly qualified person, in order to avoid a hazard.

- This sewing machine is provided with double insulation. Use only identical replacement parts. See instructions for Servicing of Double-Insulated Appliances.

SAVE THESE INSTRUCTIONS

Servicing should be performed by an authorized service representative.

FOR EUROPE ONLY:

This appliance can be used by children aged from 8 years and above and persons with reduced physical, sensory or mental capabilities or lack of experience and knowledge if they have been given supervision or instruction concerning use of the appliance in a safe way and understand the hazards involved. Children shall not play with the appliance. Cleaning and user maintenance shall not be made by children without supervision.

The noise level under normal operating conditions is less than 70db.

The machine must only be used with foot control of type C-9001 manufactured by CHIEN HUNG TAIWAN Ltd.

FOR OUTSIDE EUROPE:

This sewing machine is not intended for use by persons (including children) with reduced physical, sensory or mental capabilities, or lack of experience and knowledge, unless they have been given supervision or instruction concerning use of the sewing machine by a person responsible for their safety. Children should be supervised to ensure that they do not play with the sewing machine.

The noise level under normal operating conditions is less than 70db.

The machine must only be used with foot control of type C-9001 manufactured by CHIEN HUNG TAIWAN Ltd.

SERVICING OF DOUBLE INSULATED PRODUCTS

In a double-insulated product, two systems of insulation are provided instead of grounding. No ground means is provided on a double-insulated product, nor should a means for grounding be added to the product. Servicing of a double-insulated product requires extreme care and knowledge of the system and should be done only by qualified service personnel. Replacement parts for a double-insulated product must be identical to those parts in the product. A double-insulated product is marked with the words 'DOUBLE INSULATION' or 'DOUBLE INSULATED'.

PREFACE

Thank you for your purchase of this sewing machine.

This machine intended for household use will provide you with excellent performance in sewing from light to heavy material and sewing embroidery designs and lettering.

Please refer to this booklet for proper use and optimum performance. To get the most out of your sewing machine, read the entire instruction manual before attempting to operate the machine.

Then familiarize yourself with the machine by following the instruction manual page by page.

To ensure that you are always provided with the most modern sewing capabilities, the manufacturer reserves the right to change the appearance, design or accessories of this sewing machine when considered necessary without notification or obligation.

SETTING UP THE MACHINE

MAIN PARTS	6
ACCESSORIES	7
REMOVABLE EXTENSION TABLE	7
TO OPEN THE ACCESSORY TRAY	7
TO REMOVE THE EXTENSION TABLE	7
ACCESSORY TRAY OF THE EMBROIDERY UNIT	7
CHANGING THE PRESSER FOOT	8
REMOVING THE PRESSER FOOT HOLDER	8
NEEDLES	9
REMOVING & INSERTING THE NEEDLE	9
FABRIC, THREAD AND NEEDLE CHART	9
SETTING UP THE MACHINE	10
ELECTRICAL CONNECTION	10
FOOT CONTROLLER	10
MACHINE CONTROL FUNCTIONS	11
TACK BUTTON WITH LED	11
NEEDLE POSITION UP/DOWN BUTTON WITH LED	11
SPEED CONTROL BUTTON	11
THREAD CUTTER BUTTON WITH LED	11
START/STOP BUTTON	11
REVERSE STITCH BUTTON	11
PRESSER FOOT LIFTER	11
THREAD CUTTER	12
PRESSURE REGULATOR	12
TOP COVER	12
HAND WHEEL	12
DROP FEED LEVER	12
MOUNTING MACHINE IN SEWING CABINET	12
SEWING PREPARATION	13
TOUCH PANEL LCD	13
HOME SCREEN	13
HOME BUTTON	13
SEWING MODE	13
STITCH INFORMATION	13
SELECTING A STITCH	13
SETTING OF THE STITCH PATTERN	14
MACHINE SETTINGS	14
SETTING BUTTON	14
THREAD TENSION	14
TWIN NEEDLE	15
AUDIBLE BEEP	16
CONTRAST OF SCREEN	16
CALIBRATION SCREEN	16
SOFTWARE VERSION	16
THREADING THE MACHINE	17
BOBBIN SETTING	17
REMOVING THE BOBBIN	17
SETTING SPOOL OF THREAD ON SPOOL PIN	17
WINDING THE BOBBIN	17
WINDING BOBBIN INDEPENDENTLY	18
INSERTING THE BOBBIN	18
THREADING THE NEEDLE	19
PREPARING TO THREAD MACHINE	19
SETTING SPOOL OF THREAD ON SPOOL PIN	19
THREADING THE UPPER THREAD	19
THREADING THE NEEDLE EYE	20
DRAWING UP THE BOBBIN THREAD	20

SEWING

STARTING TO SEW	21
WHERE TO USE EACH STITCH	21
STARTING TO SEW	22
START AND END OF SEAM	22
REVERSE STITCHING	22
TACK STITCH	23
TURNING CORNERS	23
SEWING HEAVY FABRIC	23
SEWING OVER OVERLAPPED AREAS	23
WIDTH OF SEAM ALLOWANCE	23
SEWING	24
STRAIGHT STITCH SEWING	24
STRAIGHT STITCH	24
STRAIGHT STITCH WITH AUTO-LOCK STITCH	24
ZIGZAG STITCH SEWING	24
SATIN STITCHING	24
BLIND HEM STITCHING	25
OVERCASTING-OVERLOCKING	25
USING THE OVERCASTING FOOT	25
USING THE ALL-PURPOSE FOOT	26
CRAZY PATCH	26
STRETCH STITCH SEWING	27
MULTI-STITCH ZIGZAG	27
BASTING	27
SEWING ON BUTTONS	28
THREAD SHANK	28
INSERTING ZIPPERS	29
CENTERED INSERTION	29
LAPPED INSERTION	29
TO STITCH AROUND THE ZIPPER TAB	30
QUILTING	30
JOINING THE PIECES OF FABRIC	30
QUILTING	30
HAND LOOK QUILTING STITCH	30
AUTOMATIC BAR-TACK AND DARNING	31
BUTTONHOLE SEWING	32
BOUND BUTTONHOLE	33
EYELET	35
CONTINUOUS DECORATIVE PATTERN	35
SEWING LIGHTWEIGHT FABRICS	35
APPLIQUE	36
FREE ARM SEWING	36
PARALLEL SEWING FOOT	36
TWIN NEEDLE SEWING	37

SEQUENCING

SEQUENCING	38
SEQUENCE SEWING	38
SELECTING STITCH PATTERNS	38
SELECTING LETTER STITCHES	38
SHIFTING THE CURSOR (HIGHLIGHT)	39
CHECKING SELECTED PATTERNS AND LETTERS	39
INSERTING PATTERN OR LETTER	39
DELETING PATTERN OR LETTER	39
HOW TO EDIT A LETTER FROM THE SEQUENCE	39
ADJUSTING EACH PATTERN OR LETTER IN A SEQUENCE	40
SAVING SEQUENCE	40
SEW THE SEQUENCE	41
SINGLE SEQUENCE MODE	41
SEWING SEQUENCE FROM BEGINNING	41

EMBROIDERY

EMBROIDERY PREPARATION	42
CONNECTING THE EMBROIDERY UNIT	42
TO REMOVE THE EMBROIDERY UNIT	42
ATTACHING THE EMBROIDERY FOOT	42
MESSAGES AT START UP	42
HOME SCREEN/HOME BUTTON	43
HOME SCREEN	43
HOME BUTTON	43
EMBROIDERY MACHINE SETTINGS	43
SETTING BUTTON	43
THREAD TENSION	43
STOP FOR CUT	44
USING FABRIC AND STABILIZER	44
FABRIC, STABILIZER, NEEDLE AND THREAD CHART	45
SECURING FABRIC IN EMBROIDERY HOOP	46
ATTACHING THE EMBROIDRY HOOP TO THE MACHINE	46
REMOVING THE HOOP FROM THE MACHINE	46
USB EMBROIDERY STICK	47
CONNECTING USB STICK	47
DESIGN BOOK	47
INDIVIDUAL DESIGN INFORMATION	47
EMBROIDERY SOFTWARE	47
UPDATING YOUR MACHINE	47
SELECTING DESIGNS	48
HOME SCREEN	48
EMBROIDERY COLLECTION	48
SELECTING A DESIGN	48
TO SELECT A BUILT-IN DESIGN	48
TO SELECT A USB DESIGN	48
EDITING THE DESIGN	49
EMBROIDERY PLACEMENT SCREEN	49
EMBROIDERY ROTATION AND MIRRORING SCREEN	49
EMBROIDERY SCALING SCREEN	49
EMBROIDERY OPTION SCREEN	50
HOOP OPTION AND SELECTION	50
TRACING	51
BASTING	51
MONOCHROME	51
EMBROIDER A DESIGN	52
STITCH OUT SCREEN	52
START TO SEW	52
EMBROIDERY LETTERS	53
SELECTING EMBROIDERY LETTERS	53
EDITING EMBROIDERY LETTERS	53
STITCHING OUT EMBROIDERY LETTERS	53

MAINTENANCE

POP-UP MESSAGES	54
RAISE THE NEEDLE	54
RAISE THE PRESSER FOOT	54
LOWER THE PRESSER FOOT	54
CALIBRATION FAILED	54
UPPER THREAD BREAKAGE	54
THREAD JAM	54
MAIN MOTOR OVERLOAD	54
MACHINE SET FOR TWIN NEEDLE	54
THE STITCH CANNOT BE SEWN WITH TWIN NEEDLE	54
STITCH WIDTH LIMITED FOR TWIN NEEDLE	54
LOWER THE DROP FEED LEVER	54
THIS STITCH CANNOT COMBINE	54
PROGRAM TOO LONG TO ADD MORE STITCHES	54
DELETE PROGRAM	55
OVERWRITE	55
REMOVE THE HOOP	55
CONNECT USB	55
THE DATA ON THE USB STICK CANNOT BE READ	55
CORRUPTED DATA	55
EMBROIDERY TOO LARGE	55
WRONG HOOP TYPE	55
STOP COMMAND IN DESIGN	55
CUT THREAD END	55
CHANGE THREAD COLOR	55
EMBROIDERY FINISHED	55
MAINTENANCE	56
CLEANING	56
BOBBIN HOLDER	56
HOOK RACE AND FEED DOG	56
HELPFUL HINTS	57
TECHNICAL SPECIFICATION	58

DESIGN BOOK

- 1. Face Plate
- 2. Pressure Regulator
- 3. Top Cover
- 4. Thread Take-Up Lever (Inside)
- 5. Presser Foot Lifter
- 6. Touch Panel LCD
- 7. Hand Wheel
- 8. Removable Extension Table
- 9. LED Lights
- 10. Ten-key Buttons

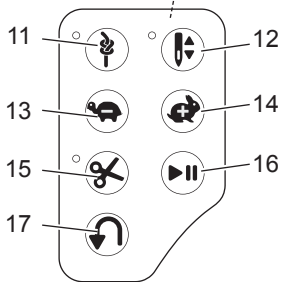
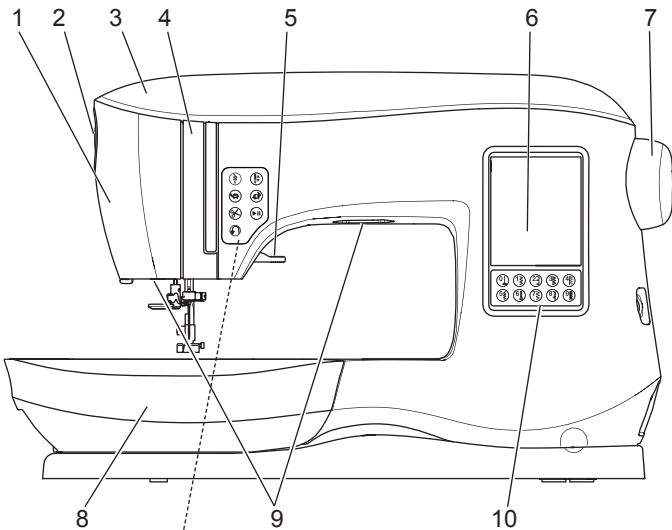

- 11. Tack Button with LED
- 12. Needle Position Up/Down Button with LED
- 13. Speed Decrease Button
- 14. Speed Increase Button
- 15. Thread Cutter Button with LED
- 16. Start/Stop Button
- 17. Reverse Stitch Button

- 18. USB Embroidery Stick Socket
- 19. Power Switch
- 20. Connector for Power Cord
- 21. Connector for Foot Controller

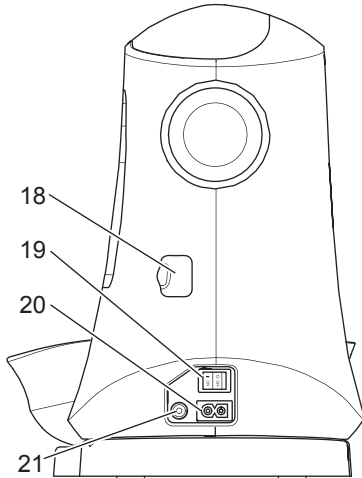

- 22. Thread Cutter
- 23. Buttonhole Lever
- 24. Thread Guide
- 25. Needle Threader Lever
- 26. Presser Foot Release Lever
- 27. Presser Foot Screw
- 28. Presser Foot Holder
- 29. Presser Foot
- 30. Feed Dogs
- 31. Needle Clamp Screw
- 32. Needle Thread Guide
- 33. Needle
- 34. Needle Plate
- 35. Bobbin Cover
- 36. Bobbin Cover Latch

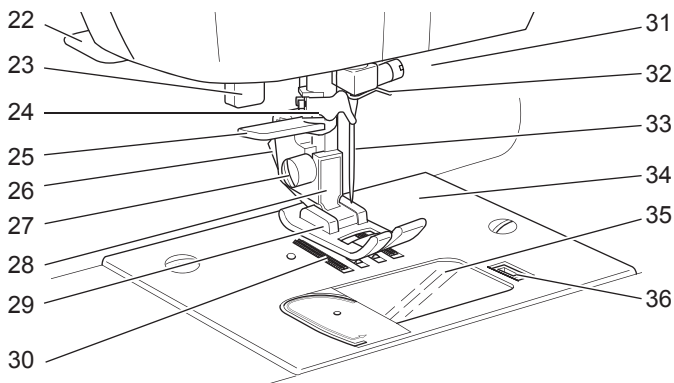

- 37. Auxiliary Spool Pin Holder
- 38. Pattern Chart
- 39. Thread Guide
- 40. Thread Guide
- 41. Bobbin Winding Tension Disk
- 42. Spool Pin
- 43. Bobbin Winder Stop
- 44. Bobbin Winder Spindle
- 45. Bobbin Winder Thread Cutter

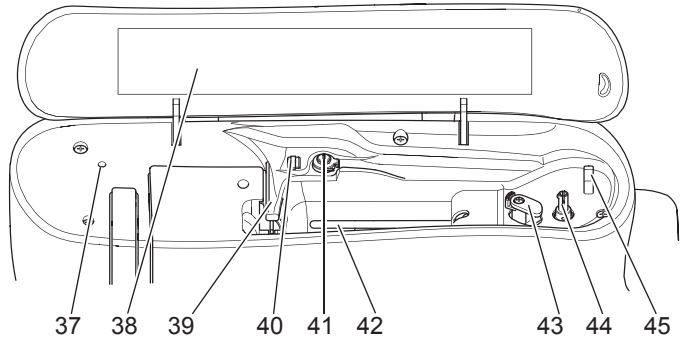

- 46. Handle
- 47. Embroidery Unit Connection Socket
- 48. Drop Feed Lever

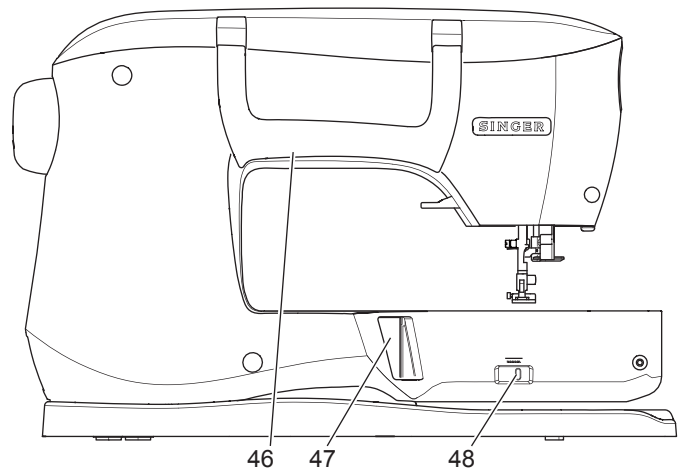

- Embroidery Unit -
- 49. Accessory Tray
- 50. Embroidery Unit Release Lever
- 51. Level Adjusting Feet (Bottom of Unit)
- 52. Embroidery Hoop Carriage
- 53. Embroidery Hoop Connection Assembly
- 54. Embroidery Unit Socket

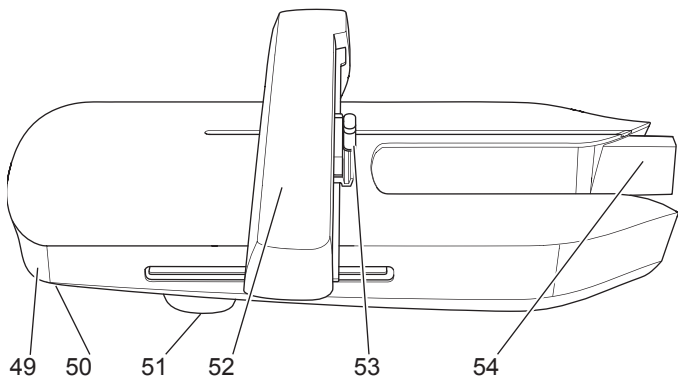

Some accessories are stored in the accessory tray.

1. Needle Pack
2. 5 SINGER Class 15 Bobbins (transparent)
(one is in the machine)
3. Seam Ripper
4. Brush
5. Screwdriver
6. Thread Net
7. Auxiliary Spool Pin
8. Felt Washers
9. Screwdriver for Needle Plate
10. Spool Cap
11. Small Thread Cap
12. USB Embroidery Stick
13. All-Purpose Foot (A) (on the machine when delivered)
14. Satin Foot (B)
15. Overcasting Foot (C)
16. Blind Hem Foot (D)
17. Zipper Foot (E)
18. Buttonhole Foot (F) and Underplate
19. Straight Stitch / Patchwork Foot
20. Button Sewing Foot
21. Open Toe Foot
22. Embroidery Foot (L)
23. Parallel Sewing Foot
24. Long Needle Clamp Screw
(used only for zig-zag free-motion sewing)
25. Quilting Bar
26. Foot Controller
27. Power Line Cord
28. Embroidery Hoop 100mm x 100mm (4" x 4")
29. Embroidery Hoop 260mm x 150mm (10 1/4" x 6")

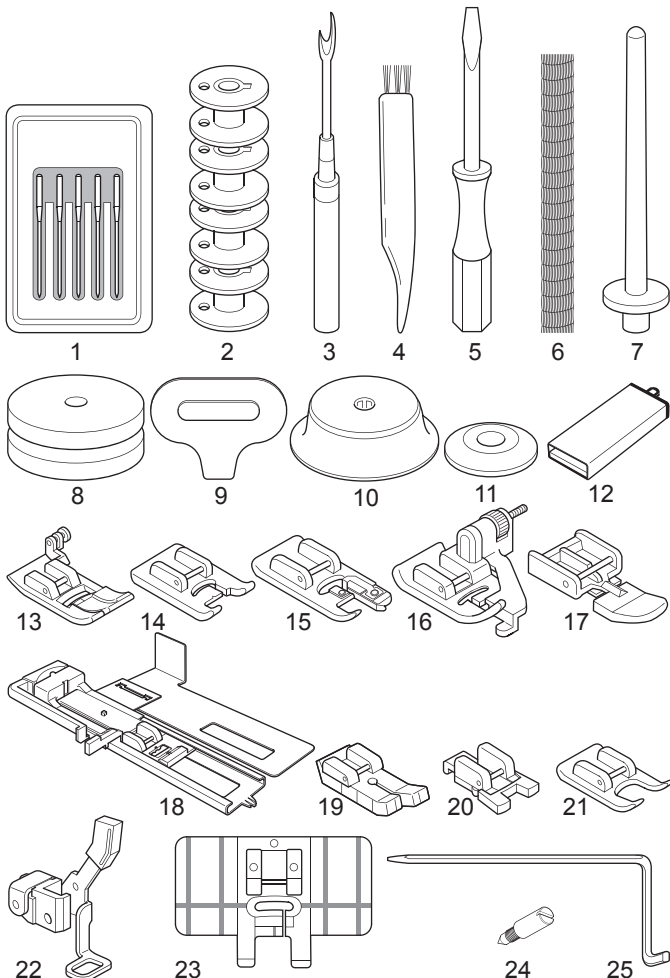
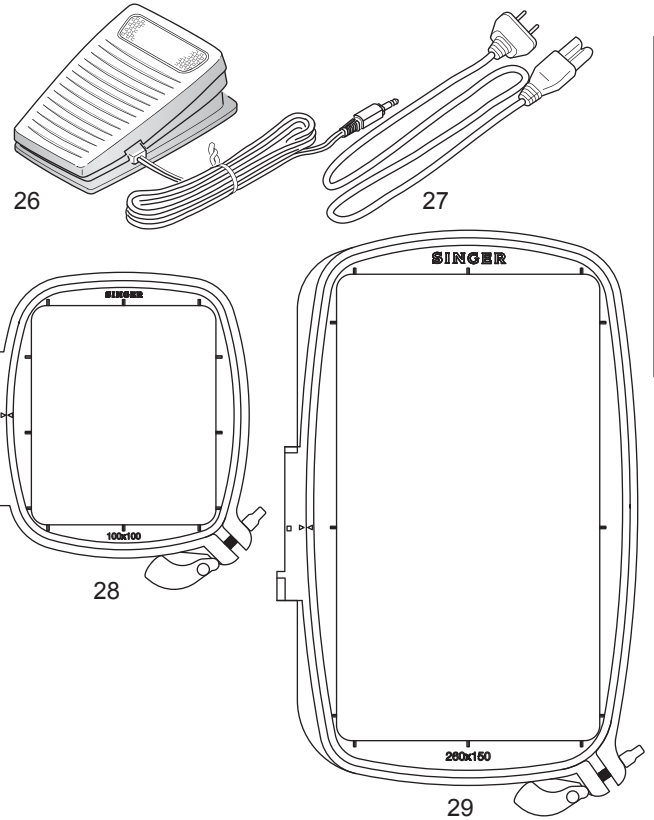

REMOVABLE EXTENSION TABLE

TO OPEN THE ACCESSORY TRAY

The machine's accessories are stored in the tray of the removable extension table. To open the tray, reach under the table, then pull the lever located under the table, while resting your thumb on the top edge of the table.

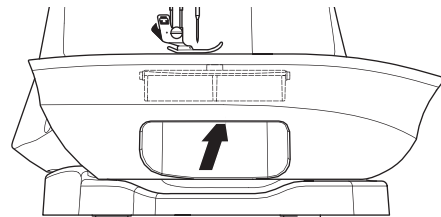

TO REMOVE THE EXTENSION TABLE

Hold left side of the extension table and pull to the left. (NOT pulling the lever for accessory tray.)
To attach, slide the table to the right.

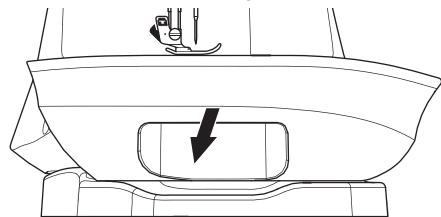

ACCESSORY TRAY OF THE EMBROIDERY UNIT

The accessory tray is located on the left side of the embroidery unit. Pull to open.

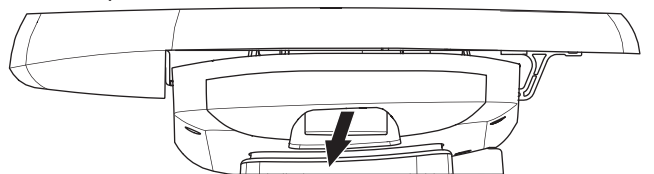

The presser foot must be changed according to the stitch or technique you sew. Information on sewing and sewing techniques begins on page 21.

CAUTION

To prevent accidents:
Turn off the power switch before you change the presser foot.

CHANGING THE PRESSER FOOT

1. Turn the hand wheel toward you until the needle is at its highest position.
2. Raise the presser foot lifter.

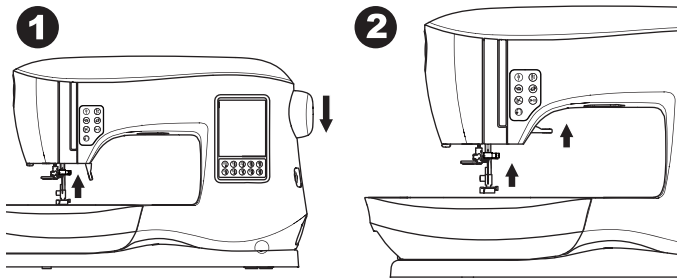

3. Remove the presser foot by pushing the presser foot release lever toward you.
4. Place desired foot with its pin directly under the slot in presser foot holder.

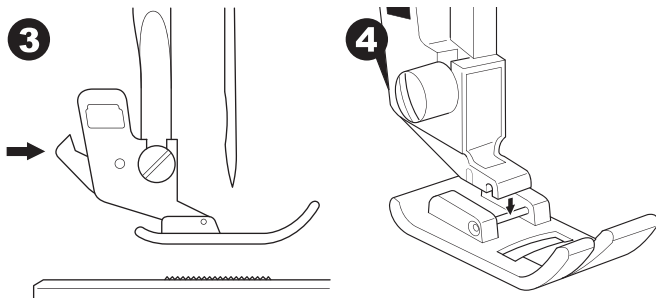

5. Lower the presser foot lifting lever and the presser foot will snap into place.

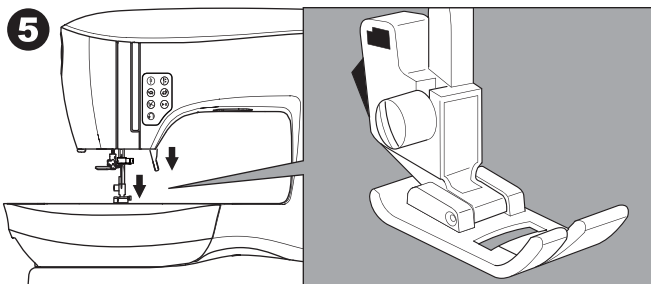

REMOVING THE PRESSER FOOT HOLDER

When attaching presser feet that have their own shank, or when cleaning the machine, you should remove the presser foot holder.

1. Remove the presser foot.
2. Loosen the presser foot screw and remove the presser foot holder.

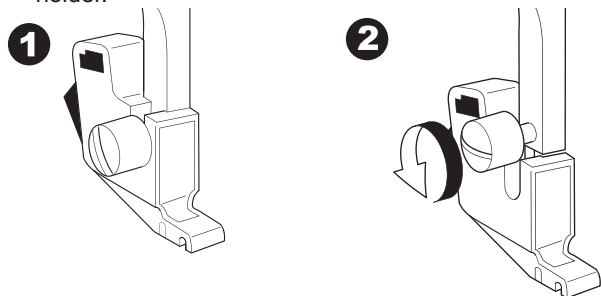

3. To replace the holder, pull up the holder as far as it will go from bottom of presser bar.
4. Tighten the presser foot screw securely using the screwdriver.

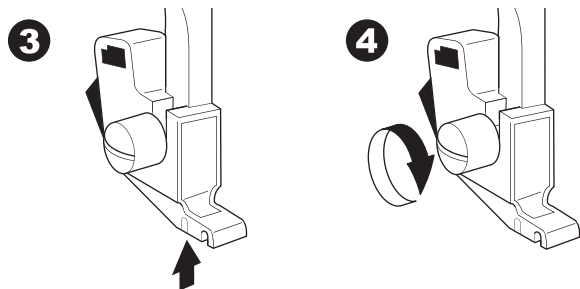

NOTE: This sewing machine is a low shank model. When shopping for optional SINGER presser feet and accessories, make sure they are designed for low shank models.

REMOVING & INSERTING THE NEEDLE

Select a needle of the appropriate style and size for the fabric to be sewn.

CAUTION

**To prevent accidents:
Turn off the power before removing the needle.**

1. Turn the hand wheel toward you until the needle is at its highest position.
2. Loosen the needle clamp screw.
3. Remove the needle.
4. Insert new needle into needle clamp with the flat side to the back and push it up as far as it will go.

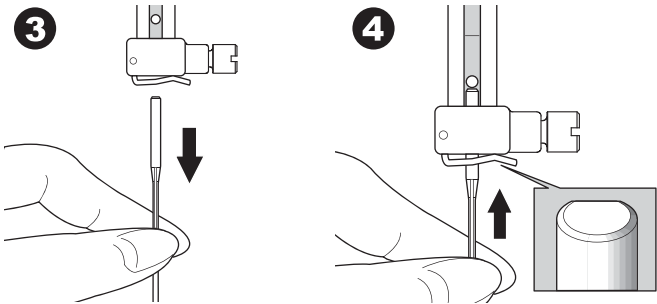

5. Tighten the needle clamp screw.
Do not use a bent or blunt needle (a). Place needle on a flat surface to check its straightness.

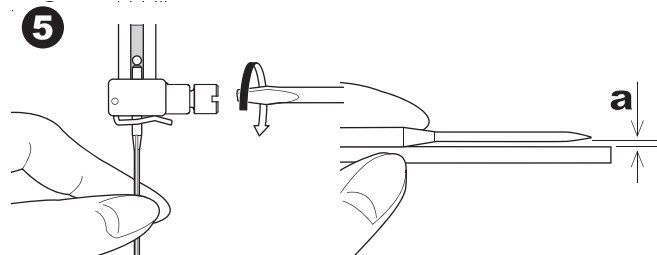

FABRIC, THREAD AND NEEDLE CHART

Select size of thread and needle in accordance with fabric to be sewn.

SINGER brand needles are recommended for this machine.

Type of Fabric	Thread Size	Needle Type	Needle Size
Light Weight - thin georgette, organdy, voile, taffeta, silk, etc.	All-purpose polyester, fine cotton, silk	SINGER Style 2000 or 2020	9/70-11/80
Medium Weight - gingham, pique, linen, cotton, satin, thin corduroy, velvet	All-purpose polyester, fine cotton, machine quilting	SINGER Style 2000 or 2020	11/80-14/90
Heavy Weight - gabardine, tweed, denim, corduroy	All-purpose polyester, heavy duty, topstitching thread	SINGER Style 2000 or 2020	14/90-16/100
Stretch - double knit, tricot, spandex, jersey	All-purpose polyester	SINGER Style 2001 or 2045	11/80-14/90 Needle for knit or stretch fabrics
Sweatshirt, Swim-wear, Double Knit, Sweater Knit	All-purpose polyester	SINGER Style 2001 or 2045	14/90 Needle for knit or stretch fabrics
Leather	All-purpose polyester, heavy duty, topstitching thread	SINGER 2032 Leather	

NOTE:

For information on appropriate fabrics, stabilizers, needles and threads for embroidery, see page 45.

ELECTRICAL CONNECTION

⚠ DANGER

To reduce the risk of electric shock:
Never leave unattended when plugged in. Always unplug this machine from the electric outlet immediately after using and before maintenance.

⚠ WARNING

To reduce the risk of burns, fire, electric shock, or injury to persons:
Do not unplug by pulling on cord. To unplug, grasp the plug, not the cord.

1. Place machine on stable surface.
2. Connect the power line cord to the machine by inserting the 2-hole plug into the power cord connector.

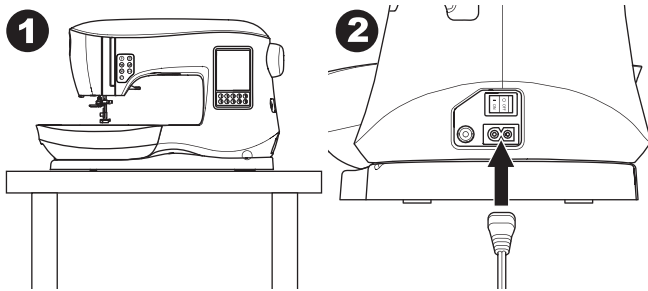

3. Connect the power line plug to the electric outlet.
4. Turn on the power switch.

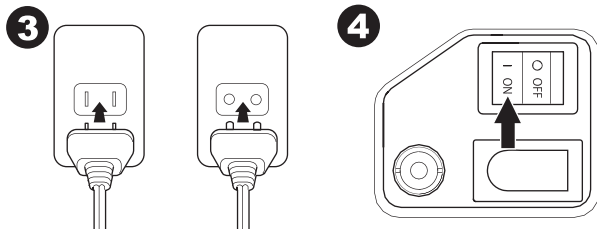

5. The lamps will light up when switch is turned on (symbol I).
6. To disconnect, turn the power switch to the off position (symbol O), then remove plug from outlet.

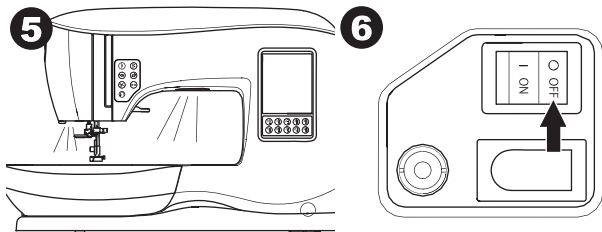

FOR UNITED STATES AND CANADA USERS: POLARIZED PLUG INFORMATION

This appliance has a polarized plug (one blade wider than the other). To reduce the risk of electric shock, this plug is intended to fit in a polarized outlet only one way. If the plug does not fit fully in the outlet, reverse the plug. If it still does not fit, contact a qualified electrician to install the proper outlet. Do not modify the plug in any way.

FOOT CONTROLLER

Use of foot controller will permit control of start, stop and speed with your foot.

1. Turn off the power switch. (symbol O)
2. Push foot controller plug into the connector on machine.

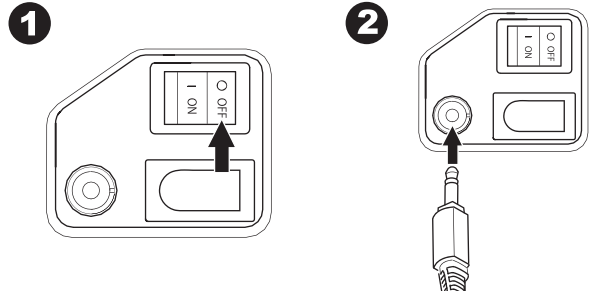

3. Place foot controller at your feet.
4. Turn on the power switch.

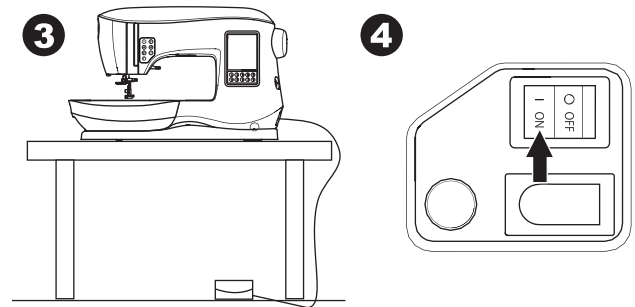

5. A lamp will light up when switch is turned on.
6. The harder you press the foot controller, the faster the machine will sew. The machine will stop when foot controller is released.

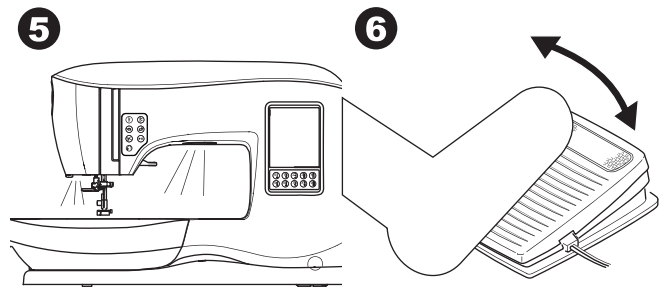

⚠ WARNING

To reduce the risk of burns, fire, electric shock, or injury to persons:

1. Turn off the power when connecting the foot controller to the machine.
2. Handle the foot controller with care and avoid dropping it on the floor. Be sure not to place anything on top of it.
3. Use only foot controller provided with this machine. (type C-9001 manufactured by CHIEN HUNG TAIWAN Ltd)

MACHINE CONTROL FUNCTIONS

TACK BUTTON WITH LED (A)

Press the tack button while sewing and your machine sews a few Tack stitches and stops automatically. When pressed while not sewing, machine will sew a tack and stop automatically at the beginning of next sewing. The LED light will turn on until tack stitch has completed.

NEEDLE POSITION UP/DOWN BUTTON WITH LED (B)

Press this button to move the needle up or down. The setting of the needle stop position is changed at the same time. When needle position is setted to down, the LED will turn on.

You can also tap the foot control to raise or lower the needle.

SPEED CONTROL BUTTON (C, D)

The Speed Control Buttons allow you to incrementally increase or decrease the sewing speed. When either button (C or D) is pressed, a pop-up message appears showing the range of speed settings available.

NOTE:

When the foot controller is connected, these buttons decrease and increase the speed limit.



THREAD CUTTER BUTTON WITH LED (E)

Press this button after sewing to cut the upper and bobbin threads.

The LED will turn on and cut both threads automatically. To cut before the needle moves to the start position of the next stitch, press the Thread Cutter button while sewing. The LEDs (A & E) will be lit and the machine will cut the threads after the stitch or sequence has completed.

CAUTION:

1. Do not press this button when there is no fabric under the presser foot or no need to cut the threads. The thread may tangle, resulting in damage.
2. Do not use this button when cutting thread thicker than #30, nylon thread or other speciality threads. In this case, use the thread cutter (I).
3. Do not use the Thread Cutter button when sewing with a twin needle or a hemstitching (wing) needle.

START/STOP BUTTON (F)

The machine will start running when Start/Stop button is pressed and will stop when pressed the second time. The machine will rotate slowly at start of sewing.

NOTE:

Bobbin winding function is independent from this button. (See page 17)

REVERSE STITCH BUTTON (G)

The machine will sew in reverse while this button is pressed. When released, machine will sew forward.

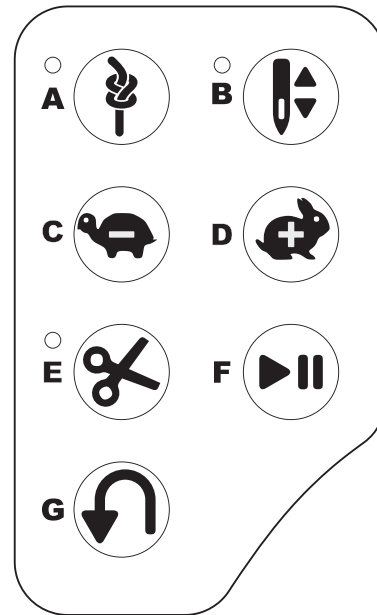

PRESSER FOOT LIFTER (H)

The presser foot is raised or lowered by this lever.

If you are sewing on heavy fabric or several layers of fabric, the presser foot can be raised higher to make it easier to place the fabric underneath the presser foot.

NOTE:

Machine will not start when the presser foot is raised. (Except for bobbin winding)

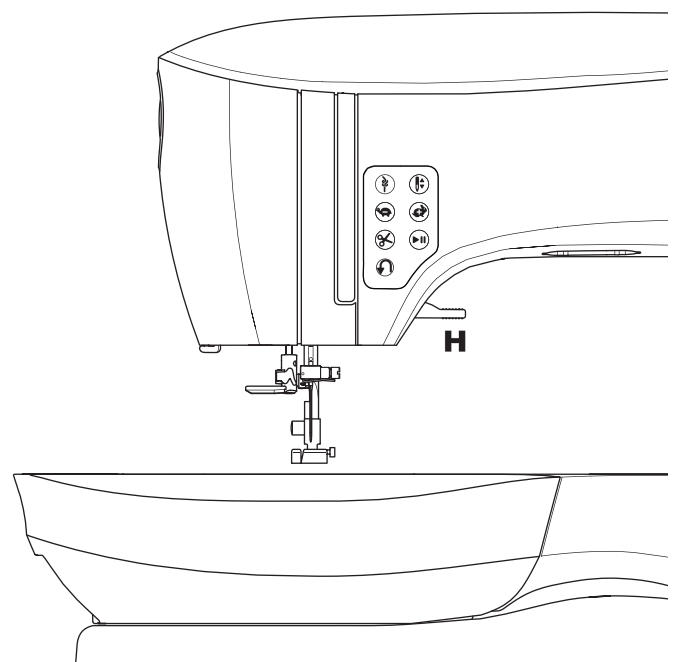

THREAD CUTTER (I)

Use this cutter if the Thread Cutter button is not used.

1. Raise the presser foot and bring fabric and threads backward after sewing.
2. Hook the threads to the thread cutter from back to front.
3. Pull the thread tails to cut the threads.

PRESSURE REGULATOR (J)

The correct presser foot pressure allows fabrics to feed properly while sewing. The setting of the presser foot pressure is determined mainly by the weight of the fabric being sewn. For lightweight fabrics such as sheers, batiste, voile, etc, the pressure is decreased. For heavyweight fabrics like denim or canvas, the pressure is increased.

- To increase the pressure, turn dial to 5.
- To decrease the pressure, turn dial to 1.
- For most fabrics, turn dial to N.

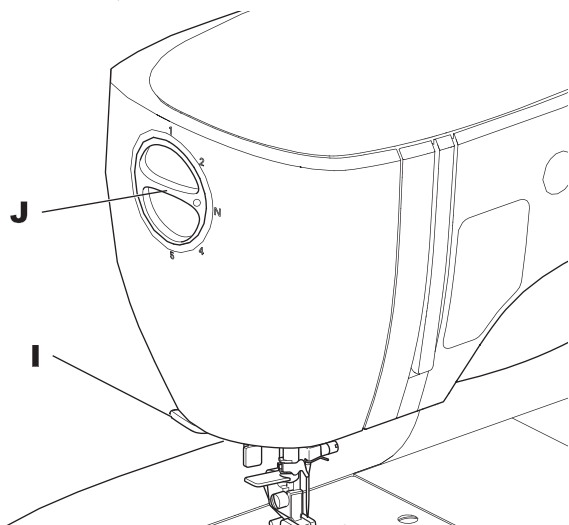

DROP FEED LEVER (M)

The feed dogs project up through the needle plate, directly below the presser foot. Their function is to move the fabric while it is being sewn. The Drop Feed Lever located on the back of the free arm controls the feed dogs.

For ordinary sewing, move the lever to the right. This raises feed dogs to their highest position. For most sewing, the lever should be in this position.

For darning or free-motion embroidery, or whenever fabric is to be moved by hand, move the lever to the left to lower the feed dogs.

NOTE:

After sewing with the feed dogs lowered, push the Drop Feed Lever back to the right to resume sewing with feed dogs engaged. Push the lever to the right and then turn the handwheel toward you one full revolution. This will re-engage the feed dogs.

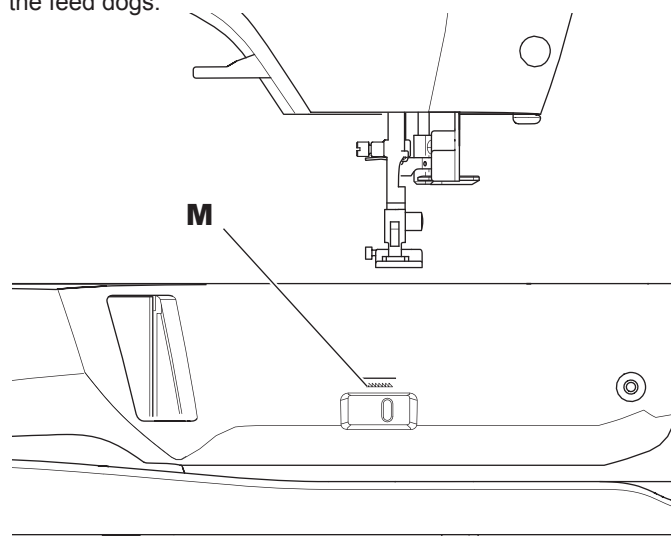

TOP COVER (K)

To open the top cover, lift up the front right side of the cover.

HAND WHEEL (L)

By turning the hand wheel, the needle will raise or lower. You should always turn hand wheel toward you.

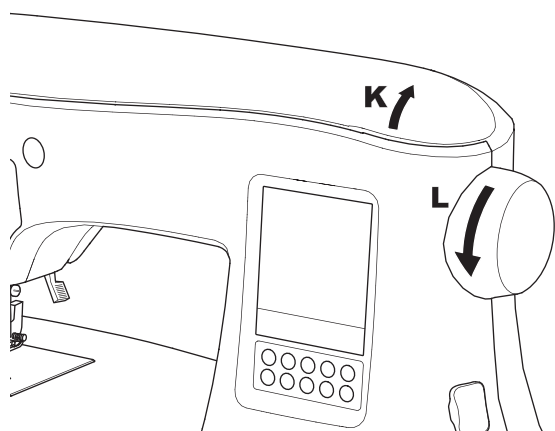

MOUNTING MACHINE IN SEWING CABINET (N)

There are two holes on the underside of the machine designed for mounting the machine into a sewing cabinet. Align the holes (indicated in the picture) with the corresponding holes in the cabinet base. Attach the machine with screws. (Screws not included)

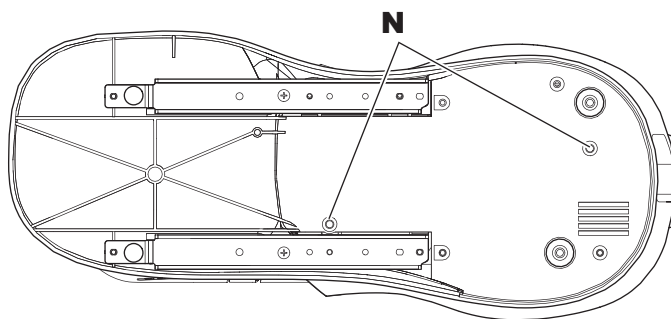

TOUCH PANEL LCD

When you turn on the power, the touch panel LCD will display the Home Screen.

NOTE:

If the message show below appears, this means the needle is not in correct position. Turn the hand wheel toward you to raise the needle to its highest position. Then press the “✓” button.

CAUTION

Do not press the screen too hard and do not use sharp objects to touch it. Doing so can damage the screen. Touch the screen with your finger only.

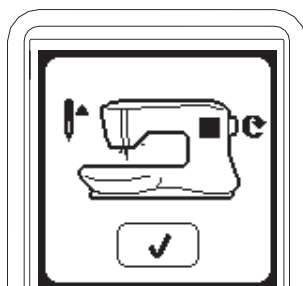

HOME SCREEN (A)

When you turn on the power, machine will display the Home Screen (see below). Home Screen will indicate two buttons:

a. Sewing Mode Button

By pressing this button, you can select and sew stitch pattern normally.

b. Sequence Mode Button

By pressing this button, you can combine stitch patterns and letters easily by selecting each pattern or letter.
FOR SELECTING AND SETTING OF SEQUENCE MODE, SEE PAGE 38.

NOTE:

If the embroidery unit is attached, a different Home Screen will appear. Turn the machine off, then remove the embroidery unit. (See page 42)

HOME BUTTON (B)

You can return to the Home Screen from any other view by pressing the Home Button.

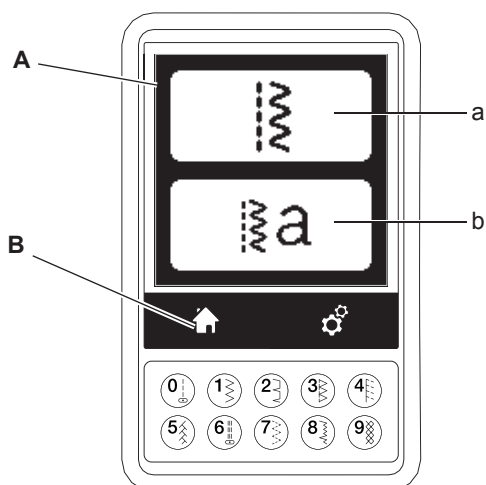

SEWING MODE

At the Home Screen, by pressing the Sewing Mode button, machine will select straight stitch first. You can select and sew all stitch patterns indicated in the Direct Selection Buttons and the pattern chart located inside of the top cover.

NOTE:

It is not possible to sew when the embroidery unit is attached.

STITCH INFORMATION

- Stitch Pattern**
The shape of stitch pattern will change according to the setting of stitch length, width, mirror/reverse and elongation.
- Pattern Number**
- Recommended Presser Foot**
Indicated presser foot is one of suggested foot for normal sewing. You can use other presser feet as described in this instruction manual.
- Stitch Width/Needle Position**
- Stitch Length/Density**

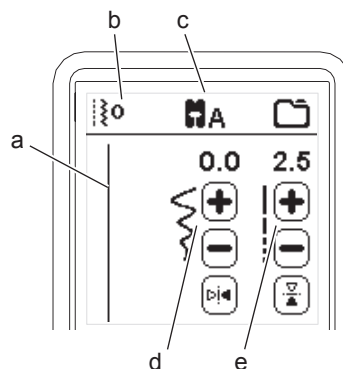

SELECTING A STITCH

By pressing one of the Direct Selection Buttons (0-9), you can select that stitch number immediately. Press two or three digits in quick succession to select a stitch from 10 and up. If the stitch number does not exist, you will hear a beep and the last entered stitch number will remain selected.

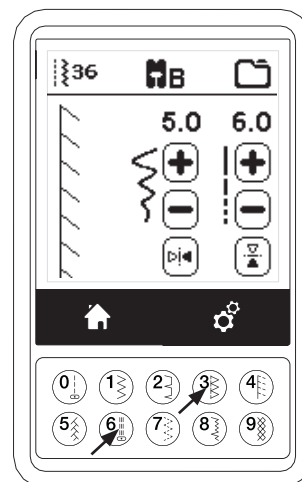

SETTING OF THE STITCH PATTERN

Your machine will automatically select optimum settings for each stitch. You can make adjustments to every stitch as desired. Adjusted settings only affect the selected stitch and will be reset to default when another stitch is selected. Adjusted settings are not automatically saved when the machine is turned off.

- f. **Stitch Width/Needle Position**
Increase or decrease the stitch width using + and - buttons. For straight stitches, use + and - to move the stitch position left or right.
When a setting is changed, the numbers will be highlighted. When trying to exceed minimum or maximum settings, a warning sound will be heard.
- g. **Stitch Length/Density**
Increase or decrease the stitch length using + and - buttons.
When sewing stitches from the Satin category (stitches 157-174), use the + and - buttons to increase or decrease stitch density. This may be necessary depending on the type of thread being used.
When a satin stitch is selected, the icon changes to show that stitch density is active instead of stitch length.
- h. **Width Mirroring**
By pressing the Width Mirror button, stitch will flip from left to right.
- i. **Length Mirroring**
By pressing the Length Mirror button, stitch will flip from top to bottom.
When mirroring is active, the button will be highlighted. If mirroring is not available, a warning sound will be heard.

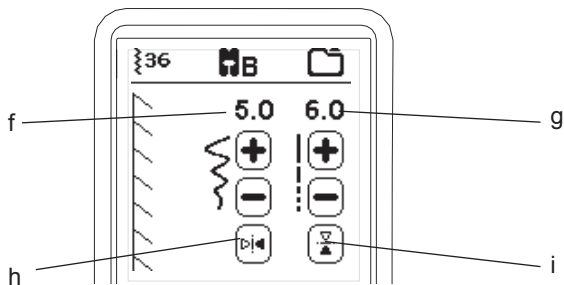

- j. **Elongation**
Stitches in the Elongation category (stitches 175-197) can be elongated. The entire stitch will be longer but the density will remain the same. Press the Alt button to show the elongation setting instead of density for satin stitches. The density changes to show an elongation symbol. Increase or decrease the elongation of the satin stitch using the + and - buttons.

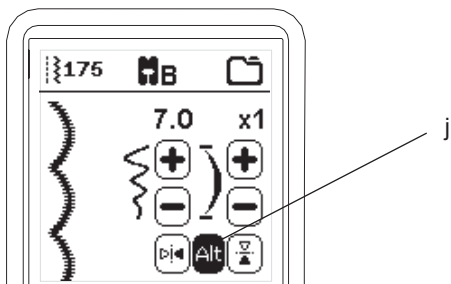

MACHINE SETTINGS

SETTING BUTTON (A)

Before or during the sewing process, you can adjust the settings by pressing the Setting Button.

The Setting Screen will appear.

This screen is scrolled by pressing the right side arrow buttons. Pressing the Setting Button again, machine will return to previous screen.

NOTE:

All settings except for thread tension will remain until you change them. Thread tension will return to pre-set when you change the pattern. Default settings will differ depending on the stitch selected.

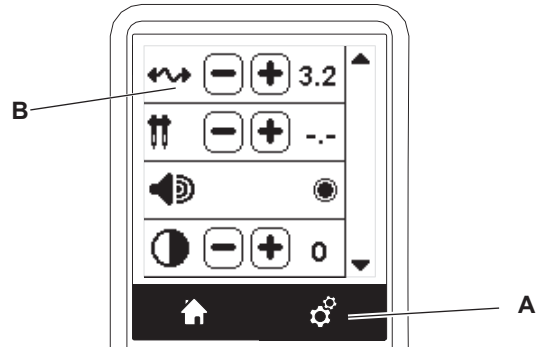

THREAD TENSION (B)

This machine sets the thread tension automatically when pattern is selected. However, you can change the thread tension, as follows.

To increase the upper thread tension, press the + button. To decrease the upper thread tension, press the - button. If you change from pre-set, number will be highlighted.



You can start sewing while in this mode and change tension while sewing.

To return to previous screen, stop sewing and press the Setting Button again.

When another stitch pattern is selected, thread tension will return to pre-set.

Preset Thread Tension

Upper and bobbin thread will lock approximately in the middle of fabric.

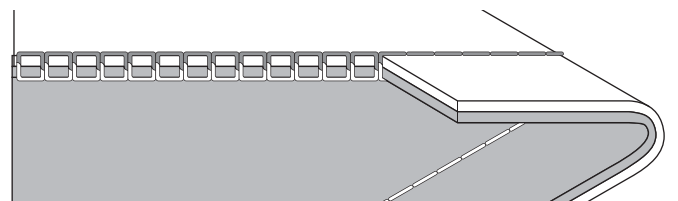

Upper Thread Tension Too Tight

Bobbin thread will appear on the top side of the fabric. Decrease upper thread tension.

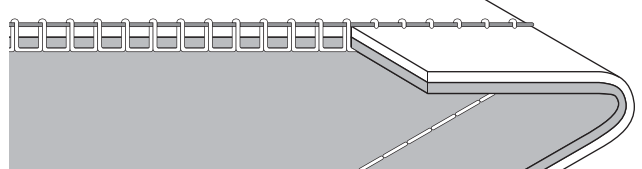

Upper Thread Tension Too Loose

Upper thread will appear on the bottom side of the fabric. Increase upper thread tension.

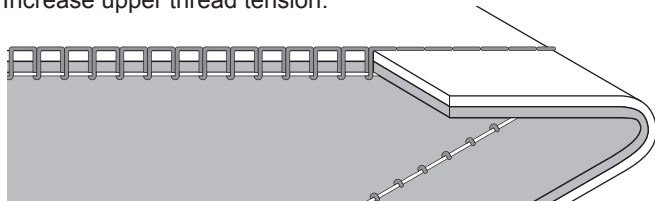

Thread Tension for Decorative Stitching

Thread tension should be set to a slightly looser tension than that for straight stitch. The upper thread should appear slightly on the bottom side of your fabric, for example, when doing decorative sewing.

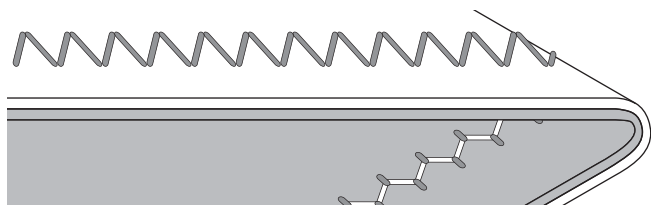

Helpful Hints

1. If your sewing appears as shown in the illustration (stitches on the top side of the fabric are good, but the bottom side looks very loopy), it is most likely that the upper thread is not threaded correctly. Refer to page 19 for correct threading.
2. If after checking the top thread and the bobbin thread is still showing on the top side, check the bobbin to see if it is set correctly. Refer to page 18 for information on correct bobbin setting.

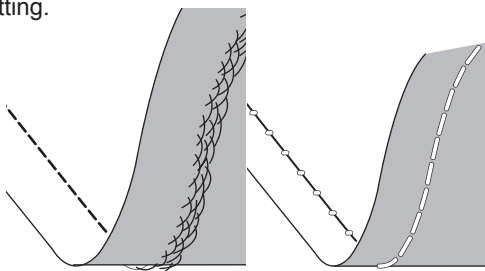

TWIN NEEDLE

Activate the twin needle program by pressing - or + buttons to set the twin needle width. When a twin needle width is selected, the width of all stitches is limited to prevent needle breakage.

To deactivate, press - button until number of twin needle width will disappear.

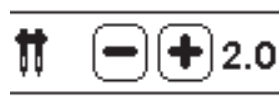

In sewing mode, the Twin Needle icon will be shown. The setting is kept until you deactivate it. See page 37 for more information about twin needle sewing.

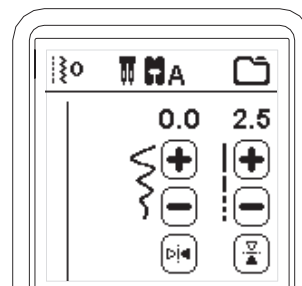

POP-UP MESSAGES ABOUT TWIN NEEDLE

This pop-up message will appear when Twin Needle program is activated. Check the needle and press the "✓" button to continue.

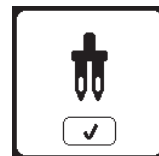

This message will appear when a stitch that cannot be used with twin needle, is selected. Press the the "✓" button and select another pattern or reset the twin needle program.

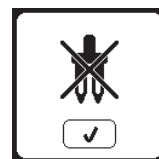

This message will appear when stitch width is adjusted to the limit. Press the the "✓" button to continue.

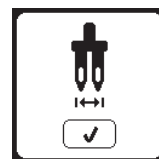

AUDIBLE BEEP

You can turn off the audible beep by pressing this button.

- i. Audible Beep is on.
- ii. Audible Beep is off.



CONTRAST OF SCREEN

You can adjust the contrast of screen.

By pressing “+” or “-” button, contrast will increase or decrease.



CALIBRATION SCREEN

If the icons on the screen, in relationship to where you touch the screen, seem misaligned, the screen may need calibrating, as follows:

1. Scroll down the Settings Menu, then press the Calibration Screen button.
2. Press the each “O” mark indicated on the screen 5 positions. (4 corners and center)
When calibration is completed, setting screen will appear again.

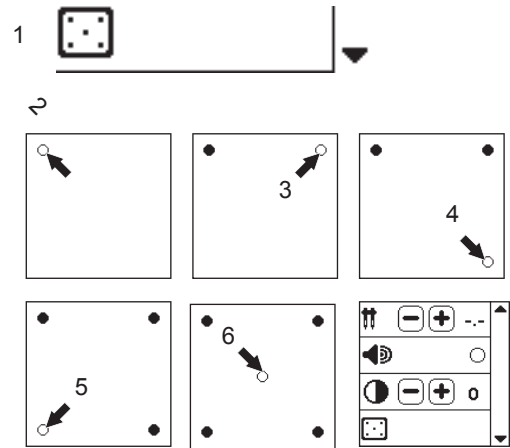

NOTE:

If calibration has not completed correctly, pop-up message will appear. Press the “✓” button and retry the calibration.

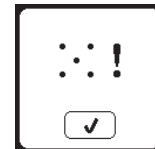

SOFTWARE VERSION

Software version of this sewing machine will be indicated at the bottom of this screen.

You can update the software by using the USB embroidery stick. (See page 47)

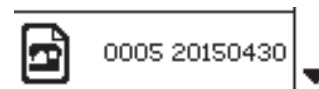

(example)

BOBBIN SETTING

Be sure to use only SINGER Class 15 bobbins (transparent) in this machine.

REMOVING THE BOBBIN

1. Pull the bobbin cover latch to the right and remove the bobbin cover.
2. Lift up the bobbin from the machine.

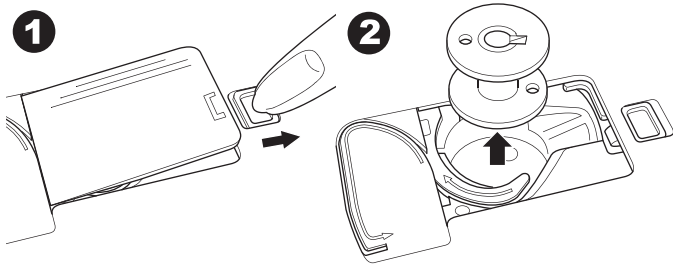

SETTING SPOOL OF THREAD ON SPOOL PIN

1. Pull up the left end of spool pin and set the felt washer and the spool of thread on spool pin so that the thread unrolls from the front of the spool.
2. Set the spool cap on spool pin as far as it will go.
 - a. Reverse spool cap direction according to the size of spool.
 - b. Use the small spool cap when you use cross wound thread. Leave small opening between cap and spool as illustrated.
 - c. Set the thread net over the spool if thread unrolls too easily.

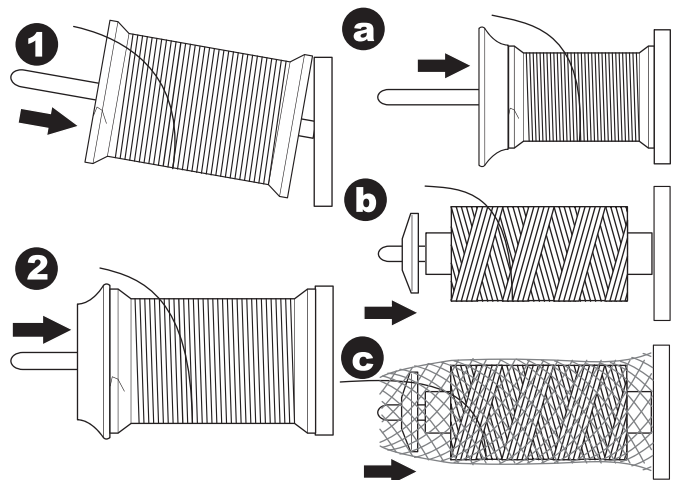

WINDING THE BOBBIN

1. Hold thread in both hands and hook thread to the guide from front opening.
2. Bring thread to the right and pass it through the thread guide from the back side. Pass thread under the bobbin winding tension disk in a clockwise direction.
3. Insert thread through hole in bobbin and place the bobbin on bobbin winder spindle.

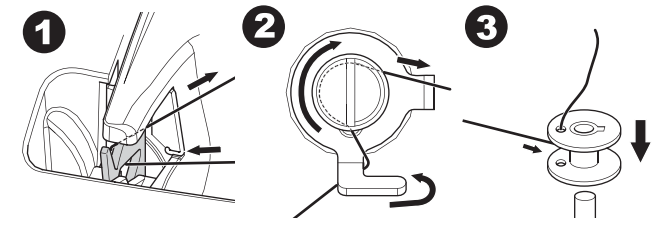

4. Hold the end of the thread and push bobbin stopper to the right. When the bobbin winding screen appears, press the Start/Stop button on the screen to start winding.
5. After the bobbin winds a few turns, stop the machine by pressing the Start/Stop button on the screen.
6. Cut the thread near the hole, as illustrated.

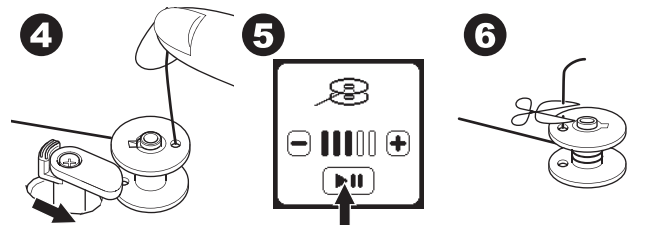

7. Start the machine again by pressing the Start/Stop button on screen. You can adjust winding speed by pressing "+" (faster) or "-" (slower) button on the screen.
8. When the bobbin is wound fully, the bobbin stopper will return to the left and stop winding automatically.
9. Remove the bobbin from the spindle and cut thread with the thread cutter.

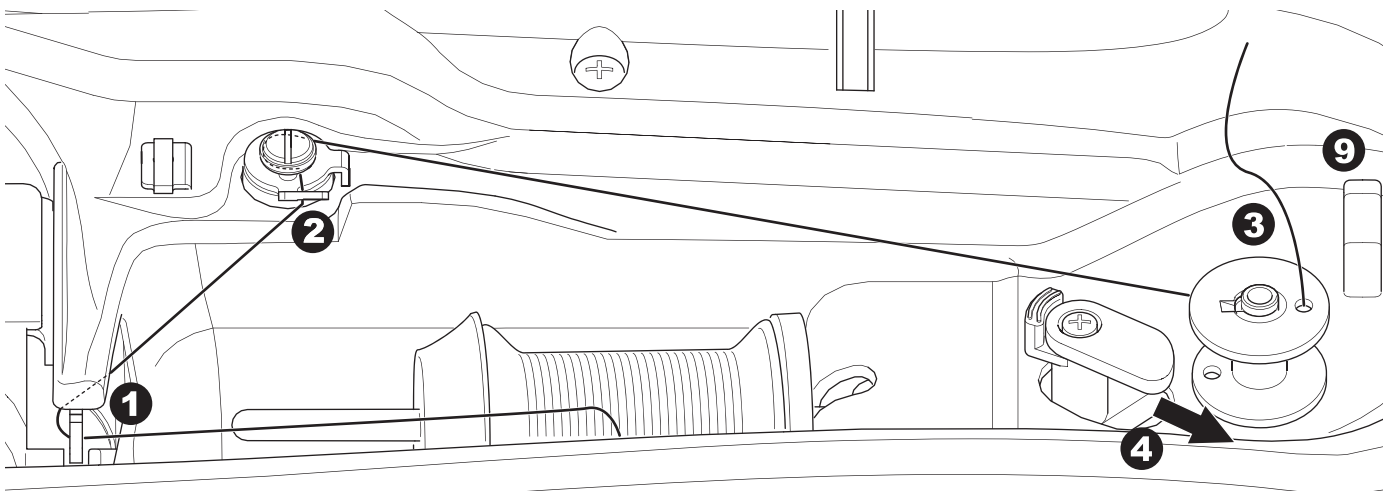
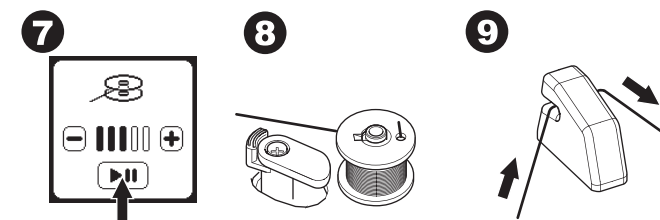

WINDING BOBBIN INDEPENDENTLY

You can wind the bobbin independently while stitching.

1. Insert the auxiliary spool pin into the hole at the left side on the top of the machine.
2. Place the felt washer and spool of thread onto the auxiliary spool pin.
3. Bring thread to the right and hook the thread to the thread guide from rear opening.
4. Follow the normal winding procedure from Steps 2 to 9 (on page 17).

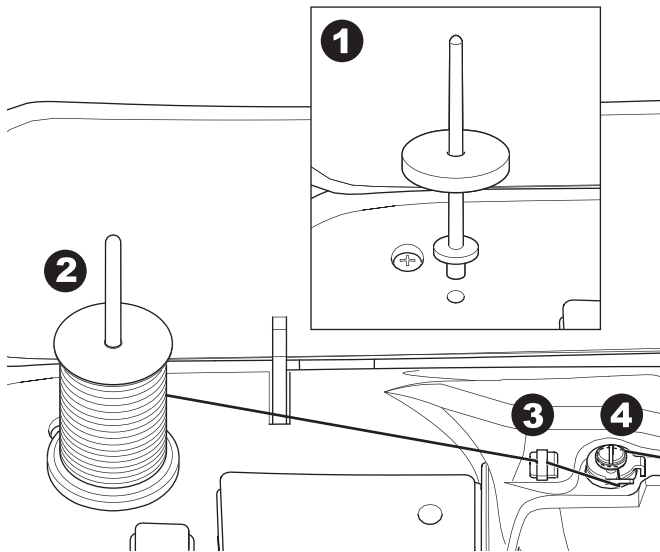

INSERTING THE BOBBIN

1. Place bobbin into bobbin case, making sure the bobbin turns in a counter-clockwise direction.

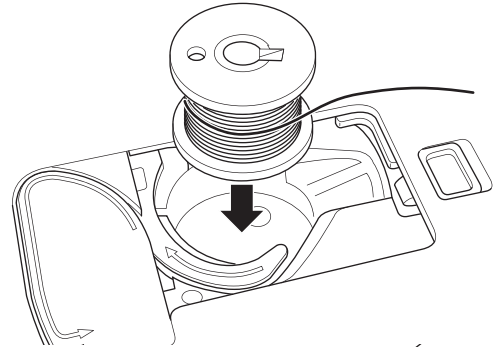

2. Draw thread into notch (a) while holding the bobbin lightly with your finger.

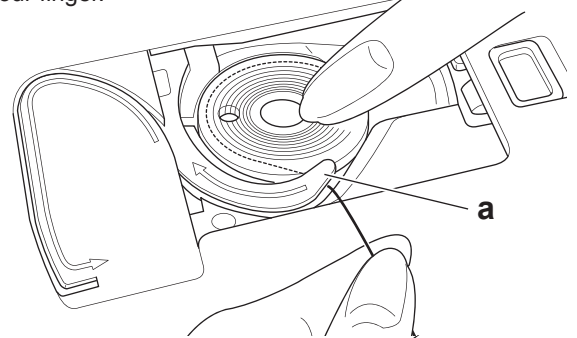

3. Pull thread along the groove, up and around the top, to the left, then down. Pull thread to the right to cut the thread.

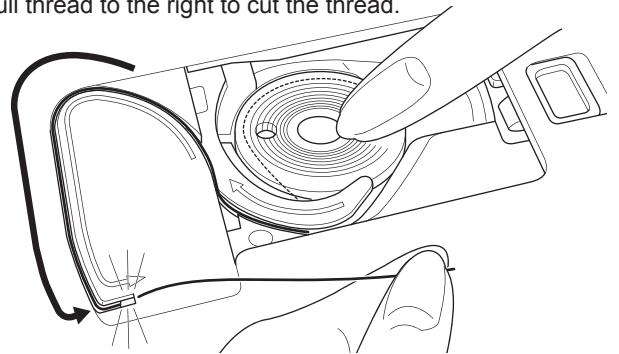

4. Replace the bobbin cover. Set the left tabs into the holes in needle plate and push the right side of bobbin cover down until it clicks into place.

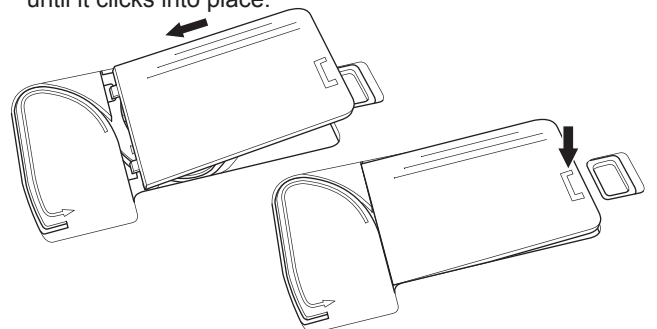

NOTE:

This machine can start to sew without drawing up the bobbin thread.

If you want to draw up the bobbin thread, see page 20.

Be sure to use only SINGER Class 15 bobbins (transparent) in this machine.

THREADING THE NEEDLE

PREPARING TO THREAD MACHINE

1. RAISE THE PRESSER FOOT LIFTER. It is very important to raise the presser foot lifter before you proceed to thread the machine.
2. Raise the needle in highest position by turning the handwheel toward you.
(Keep this position for threading the eye of the needle.)

NOTE:

It is very important to raise the presser foot lifter before you thread the machine. Not doing so will likely result in poor stitch quality, or excessive thread loops on the underside of the fabric. Always raise the presser foot lifter before you begin threading the machine.

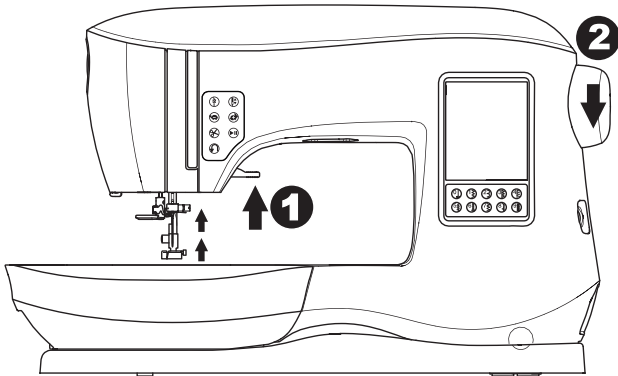

SETTING SPOOL OF THREAD ON SPOOL PIN

1. Pull up the left end of spool pin and set the felt washer and the spool of thread on spool pin so that the thread unrolls from the front of the spool.
2. Set the spool cap on spool pin as far as it will go.
 - a. Reverse spool cap direction according to the size of spool.
 - b. Use the small spool cap when you use cross wound thread. Leave small opening between cap and spool as illustrated.
 - c. Set the thread net over the spool if thread unrolls too easily.

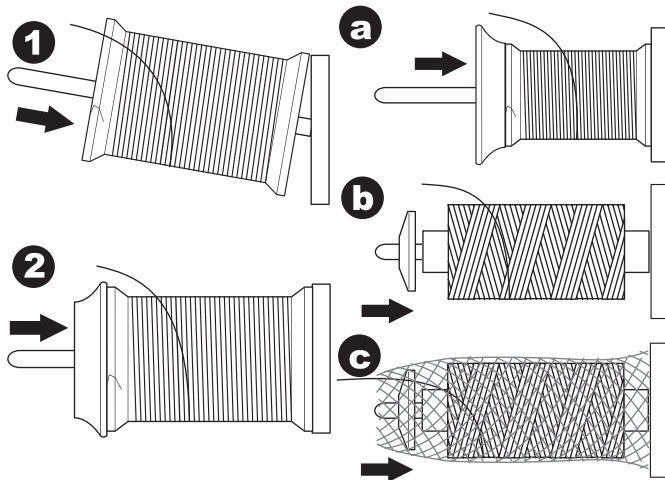

THREADING THE UPPER THREAD

1. Hold thread in both hands and pass thread into the guide from front opening.
2. Bring thread backward and pass through the slit from right to left.
3. Bring thread to the left and pull thread down toward you along the slit.
4. Pull the thread around the U-turn, then bring it back up.
5. To thread the take-up lever, draw thread up and bring thread back down again from right to left along the slit.
6. Pull thread downward along the slit.
7. Draw thread through thread guide from right side opening.
8. Pass through needle eye from front to back.
Refer to next page for instructions on how to use needle threader.

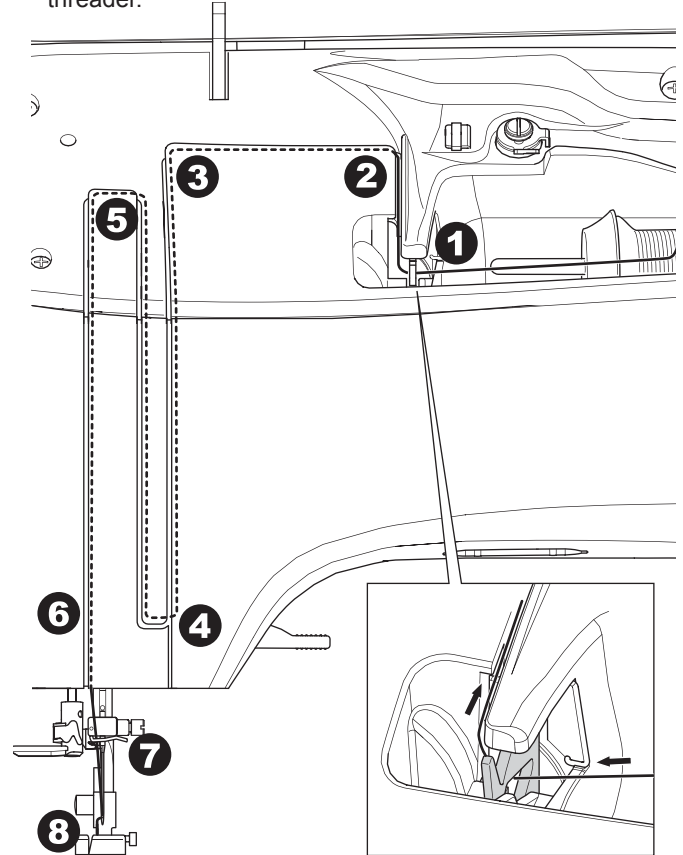

THREADING THE NEEDLE EYE

CAUTION

To prevent accidents:

1. Keep fingers away from all moving parts. Special care is required around the needle.
2. Do not lower the threader lever while machine is operating.

NOTE:

The needle threader is used for needle sizes 11/80, 14/90, and 16/100.

1. Lower the presser foot.
2. Check that the needle is raised to its highest position. If it is not, raise needle by turning the handwheel toward you.
3. Lower the threader slowly and draw thread through thread guide (a) and pull toward the right.

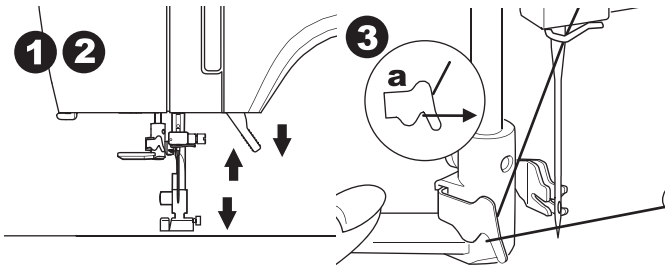

4. Push the lever as far as it will go. The threader will turn and the hook pin will go through the needle eye.
5. Draw the thread into the guide, making sure it is under the hook pin.

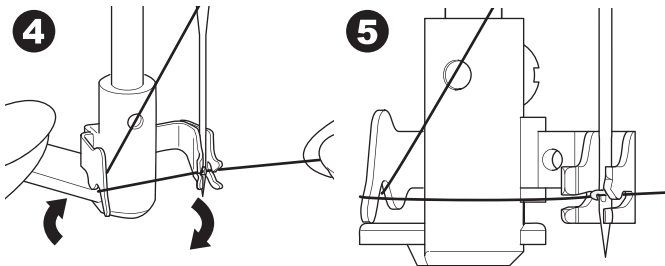

6. Hold thread loosely and swing back the lever. As the threader rotates back, the hook pin will pass through the needle eye, forming a loop of thread.
7. Pull thread out about 10 cm (4 inches) through the needle eye.

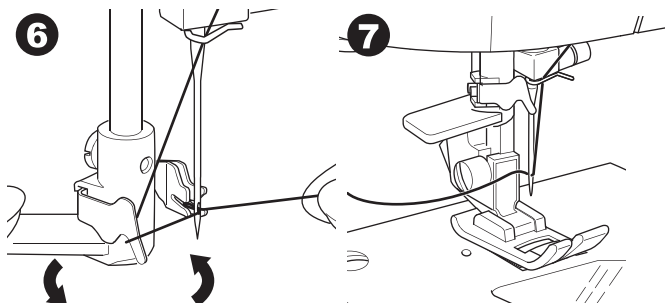

DRAWING UP THE BOBBIN THREAD

This machine can start to sew without drawing up the bobbin thread. If you want to start sewing with longer bobbin thread, draw up the bobbin thread as follows.

1. Insert the bobbin into the bobbin holder as shown on page 18, but do not cut thread.
2. Raise the presser foot.
3. Hold upper thread loosely and turn hand wheel toward you one complete revolution.

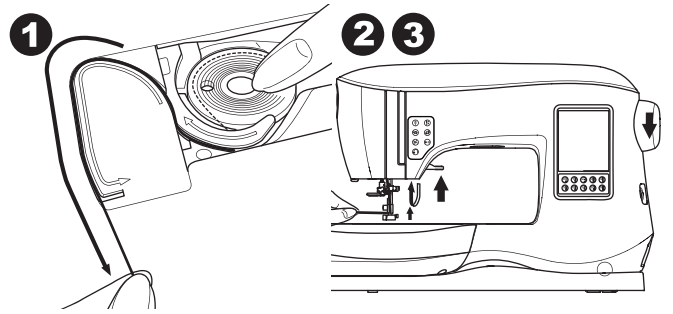

4. Pull upper thread lightly. Bobbin thread will come up in a loop.
5. Pull both upper and bobbin threads about 10 cm (4 inches) toward the back of presser foot.

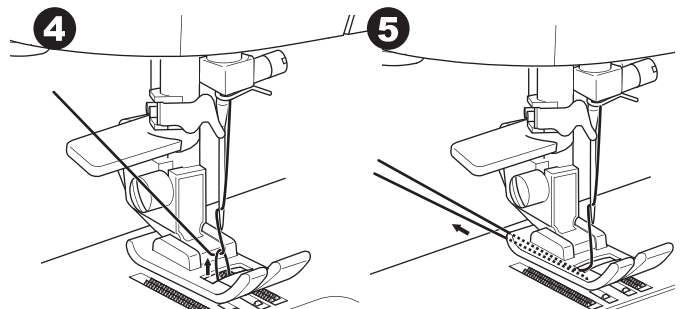

6. Replace the bobbin cover. (See page 18)

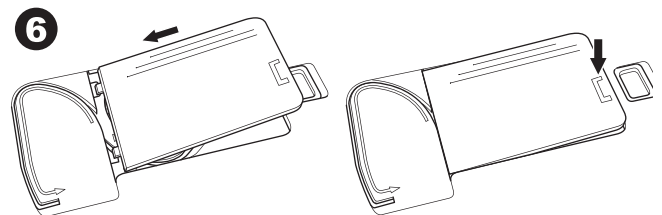

WHERE TO USE EACH STITCH

Direct (0-9)

- 0. Straight stitch center needle position
 - For top stitching, for basic sewing, zipper sewing, etc.
- 1. Zigzag stitch
 - For overcasting, applique, etc.
- 2. Blind Hem
- 3. Overcasting
- 4. Overcasting of stretch fabric, decorative stitch
- 5. Feather stitch
- 6. Straight stretch stitch
 - Reinforcement straight stitch
- 7. Multiple stitch zigzag
 - For overcasting knit fabrics, elastic sewing, mending
- 8. Elastic blind hem
- 9. Honeycomb stitch

Basic (10-17)

- 10. Straight stitch left needle position
 - For top stitching, for basic sewing, etc.
- 11. Button sewing
- 12. Straight stitch with auto-reverse stitch center needle position
- 13. Straight stitch with auto-reverse stitch left needle position
- 14. Basting

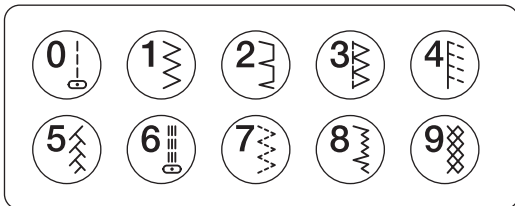

- 15. Double zigzag stitch
- 16. Bar-tack
- 17. Darning

Buttonhole (18-31)

- 18. Bar-tack Buttonhole (Wide)
- 19. Bar-tack Buttonhole (Narrow)
- 20. Keyhole Buttonhole
- 21. Keyhole Buttonhole with cross bar
- 22. Tapered Keyhole Buttonhole
- 23. Round Ended Buttonhole (Narrow)
- 24. Round Ended Buttonhole (Wide)
- 25. Round Ended Buttonhole with cross bar
- 26. Round Ended Buttonhole (both ends rounded)
- 27. Decorative Buttonhole
- 28. Stretch Buttonhole
- 29. Heirloom Buttonhole
- 30. Bound Buttonhole
- 31. Eyelet

Stretch (32-38)

- 32. Stem stitch for stretch fabrics
- 33.-38. Overcasting of stretch fabric, decorative stitch

Decorative (39-156)

- 40. Ric Rac stitch
- 41. Double Ric Rac stitch
- 44. Thorn stitch

Satin (157-174)

Elongation (175-197)

Quilt (198-219)

- 198. Hand-look quilting stitch

Heirloom (220-249)

Letter Stitch

Sequence sewing (See page 38)

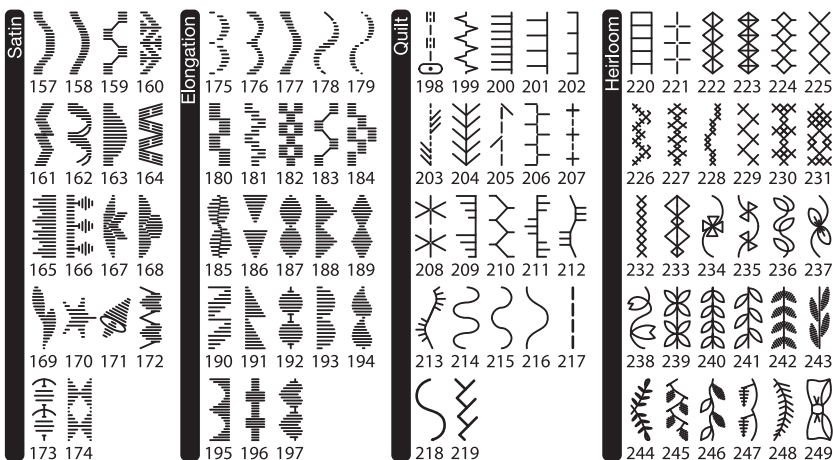
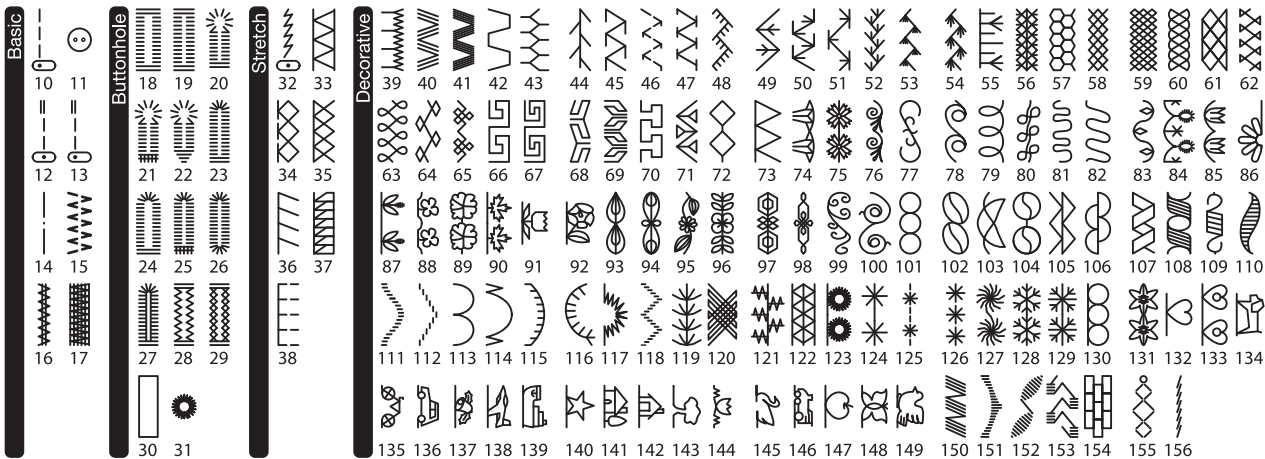

ABCÇDEFGĜHIJKLMNPO
 QRSŞTUÛVWXYZÄÄÖ,._
 abcçdefgĝhijklmnop
 qrsştuûvwxyzääö,._
 1234567890ÆæØøÀáÈè
 éêííóùúÑñ&?!@_

АБВГДЕЖЗИЙКЛМНОПРС
 ТУФХЦЧШЩЪЫЬЭЮЯ_
 абвгдежзийклмнопрс
 туфхцчшщъыьэюя_
 1234567890ë&?!@.,- _

SEWING

STARTING TO SEW

Select the straight stitch center needle position. (No. 0)

CAUTION

To prevent accidents:
While sewing, special care is required around the needle. Machine automatically feeds the fabric, do not pull or push the fabric.

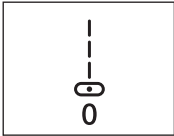

START AND END OF SEAM

1. Check the presser foot (All-Purpose Foot). Refer to page 8 for changing the presser foot.
2. Place the fabric under the presser foot and lower the presser foot.

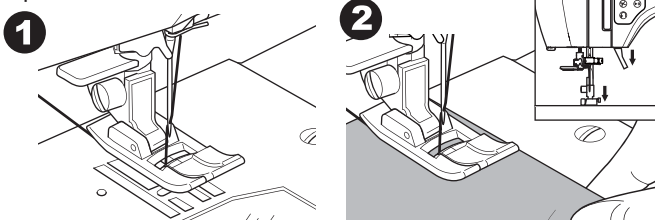

3. Hold back upper thread and press the Start/Stop button or press the foot controller pedal. Keep holding thread after sewing a few stitches. Lightly guide the fabric while sewing. You can regulate the sewing speed by pressing the Speed Control buttons or the foot control. The buttons are used to set the speed when using start/stop button and also sets the top speed when using foot control.

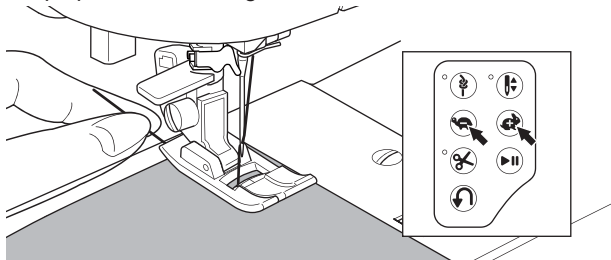

4. When you reach end of seam, press the Start/Stop button to stop sewing or release the foot controller pedal.
5. Press the Thread Cutter button.

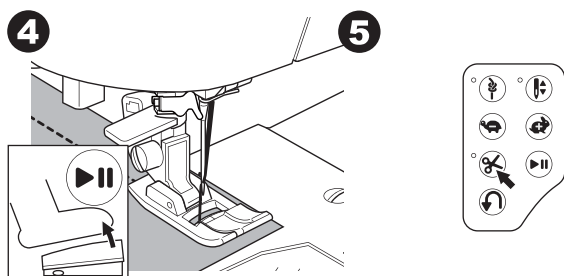

6. Raise the presser foot lifter and remove the fabric.

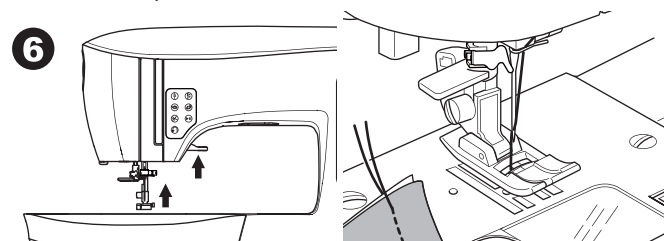

Upper Thread Sensor

If upper thread is breaking, machine will stop automatically. Rethread the upper thread and resume sewing.

CAUTION

1. Do not press the Thread Cutter button when there is no fabric under the presser foot or no need to cut the threads. The thread may tangle, resulting in damage.
2. Do not use the Thread Cutter button when cutting thread thicker than #30, nylon thread or other specialty threads. In this case, use the thread cutter located on the left side of the machine. (See page 12)
3. Do not use the Thread Cutter button when sewing with a twin needle or a hemstitching (wing) needle.

REVERSE STITCHING

Reverse stitching is used for reinforcing the ends of the seams.

1. Start sewing 4-5 stitches.
2. Press and hold the Reverse button to sew reverse stitch until start point.

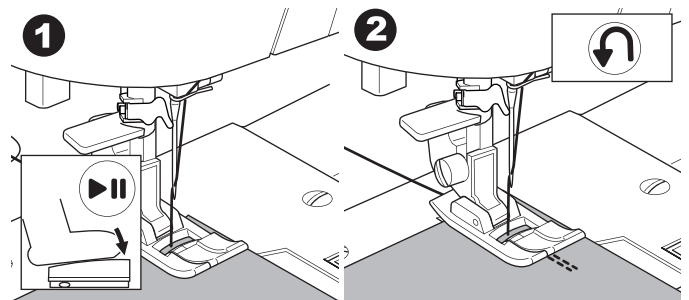

3. Release the Reverse button and sew forward until reach the end of seam.
4. Press and hold Reverse button and sew 4-5 reverse stitches.

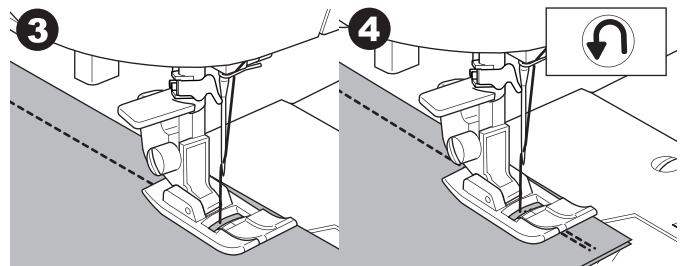

5. Release Reverse button and sew until end of seam.
6. Stop sewing.

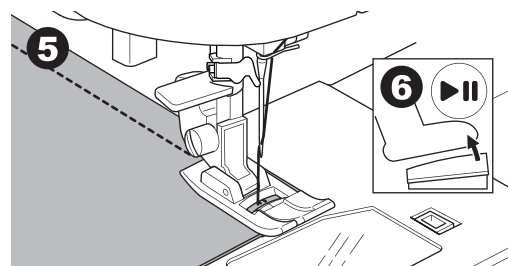

NOTE:

Stitch patterns No. 12 and No. 13 have a built-in reverse stitch. See page 24 for information on how to sew these stitches.

TACK STITCH

You may sew tack stitches at the beginning and end of the stitch.

1. Press the Tack button. LED light will be turned on.
2. Start to sew.
Machine will sew tacking stitches and stop automatically.

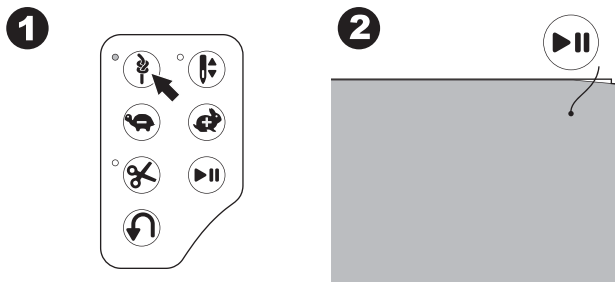

3. Start sewing again and sew the selected pattern.
4. When you reach the end of seam, press the Tack button.
Machine will sew tacking stitches and stop automatically.

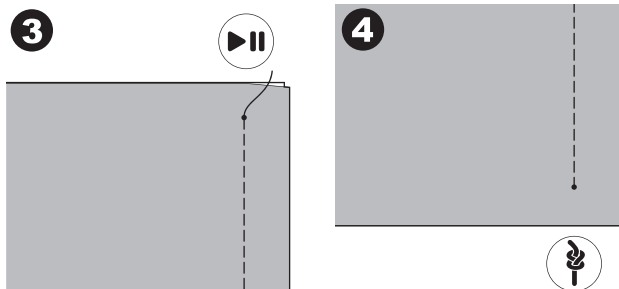

TURNING CORNERS

1. Stop the machine when you reach a corner.
2. Turn the hand wheel toward you to insert the needle into fabric.
NOTE:
You can change the needle stop position by pressing the Needle Up/Down button. When needle position is set to down, the LED will turn on.
You can also tap the foot control to raise or lower the needle.
3. Raise the presser foot.
4. Use the needle as a pivot and turn fabric.
5. Lower the presser foot and resume sewing.

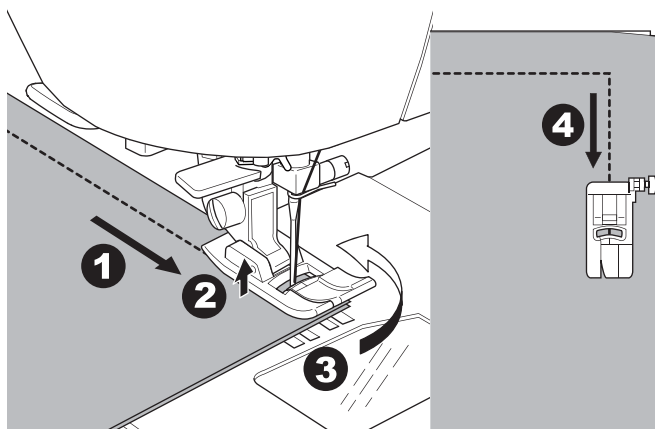

SEWING HEAVY FABRIC

When sewing heavy or thick fabrics, the toe end of the presser foot tends to lift up when it comes to seams or other bulky areas. To sew these heavy or thick fabrics:

1. When the toe of the presser foot begins to tilt up, lower the needle into the fabric and then raise the presser foot lifter.
2. Push the Stabilizer Pin (located on the right side of the All-Purpose Foot) and at the same time lower the presser foot lifter. The presser foot should now be level on the thick fabric.

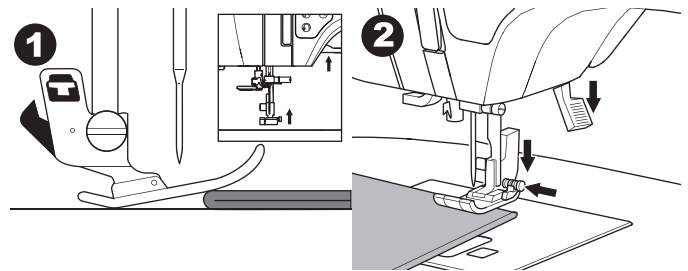

3. Start sewing. After a few stitches, the Stabilizer Pin will release.
a. The presser bar lifter can be raised one step higher for placing heavy materials under the presser foot easily.

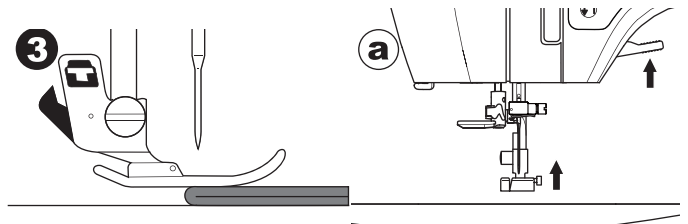

SEWING OVER OVERLAPPED AREAS

Guide the fabric with your hand when sewing over overlapped areas.

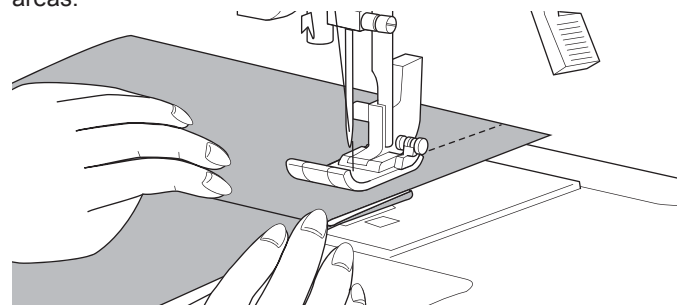

WIDTH OF SEAM ALLOWANCE

Guide lines on the needle plate indicate the distance from the center needle position. To keep a consistent seam allowance, guide the fabric along the desired guide line on the needle plate.

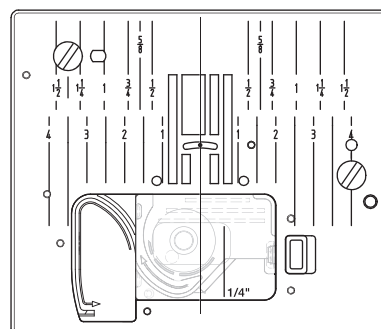

STRAIGHT STITCH SEWING

Straight stitch patterns should be selected to suit the type of fabric being sewn. Left needle position (No.10, 13) is most suited for sewing light weight fabrics.

- No. 0. Center needle position
 - No. 10. Left needle position
 - No. 12. Center needle with built-in reverse stitch
 - No. 13. Left needle with built-in reverse stitch
- All-Purpose Foot (A)

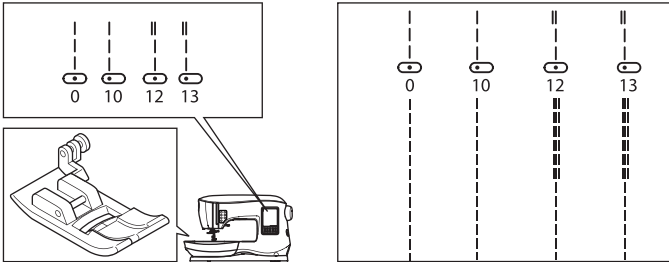

STRAIGHT STITCH

1. Position the fabric under the presser foot and lower it.
2. Hold the upper thread loosely and start sewing.
Place hand lightly on the fabric while sewing.

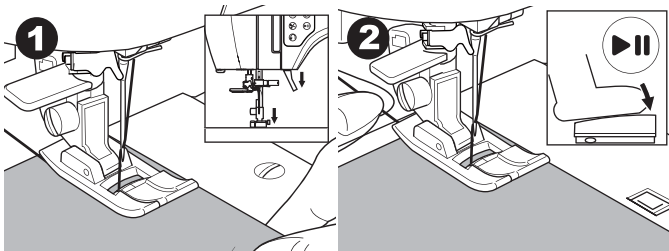

3. When you reach the end of seam, stop sewing.
4. Press the Thread Cutter button.

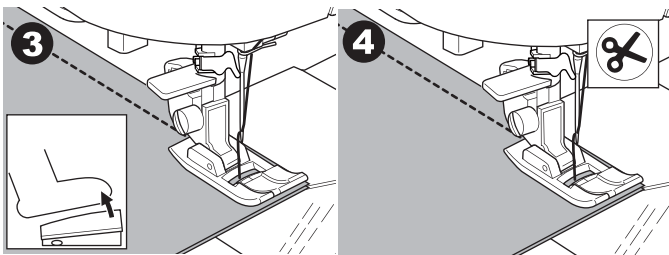

STRAIGHT STITCH WITH AUTO-LOCK STITCH (PATTERN No. 12, 13)

1. Position the fabric under the presser foot and lower it.
2. Hold the upper thread loosely and start sewing.
Machine will sew 4-5 stitches forward and sew 4-5 stitches backward and continue sewing forward.

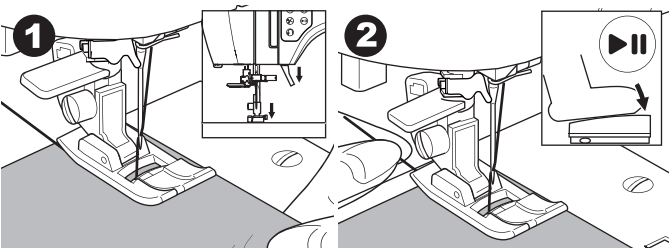

3. When you reach the end of seam, press the Reverse button.
Machine will sew a few stitches backward and sew a few stitches forward and stop automatically.
4. Press and release the Thread Cutter button.

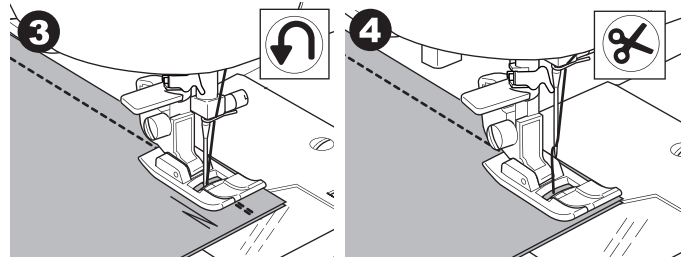

ZIGZAG STITCH SEWING

Your machine can sew zigzag stitches of various widths and lengths by changing the settings of the stitch width and stitch length.

- No. 1 Zigzag Stitch
- All-Purpose Foot or Satin Foot (A, B)

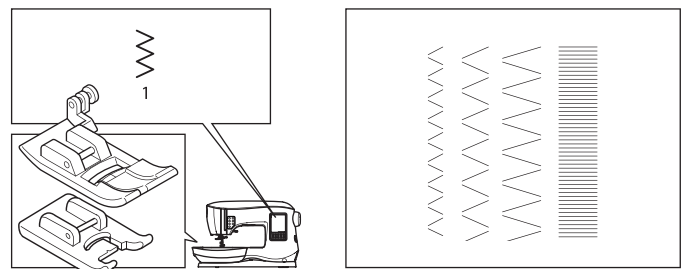

Zigzag stitches are often used for applique and decorative sewing.

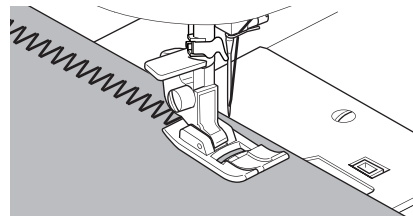

SATIN STITCHING

To sew a satin stitch, shorten the stitch length and attach the Satin Foot. (B)

Refer to next page for using the zig-zag to overcast.

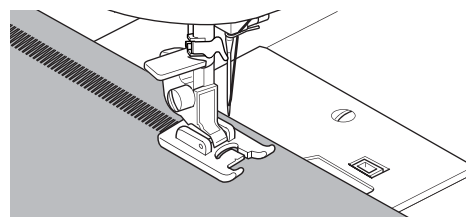

BLIND HEM STITCHING

The hem is sewn without stitches showing on right side of fabric.

No. 2 Blind hemming for non-stretch fabric

No. 8 Blind hem for stretch fabric

Blind Hem Foot (D)

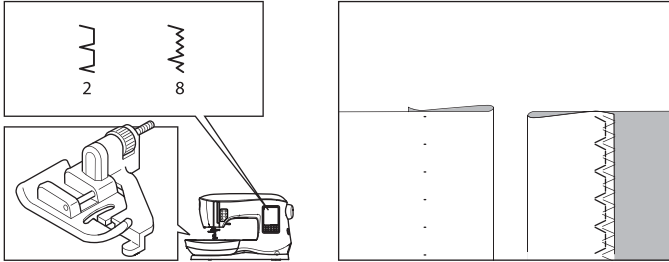

1. Fold the fabric as shown in the illustration.

- a. Medium, Heavy weight fabric
- b. Light weight fabric
- c. Wrong side of fabric
- d. Overcasting

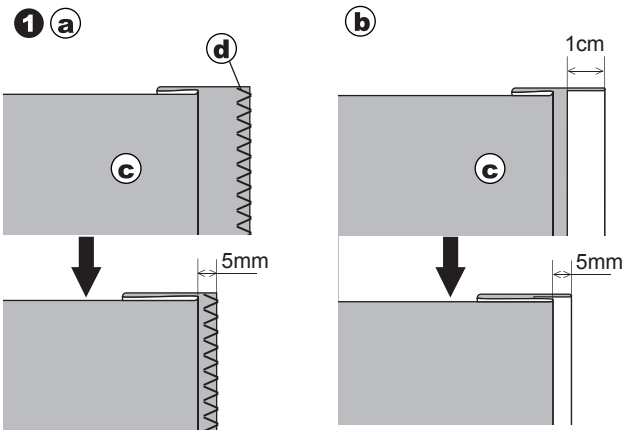

2. The guide (e) on the Blind Hem Foot helps ensure that the fabric fold is guided evenly when blind hem stitching. The guide (e) is adjusted by turning the adjusting screw (f).
3. Place fabric so that the straight stitches (or small zigzag stitches) are on the protruding hem edge and the large zigzag stitches just catch one thread of the folded edge (g). If necessary, turn the screw (f) to adjust the foot so that the needle slightly touches the folded edge of the fabric.

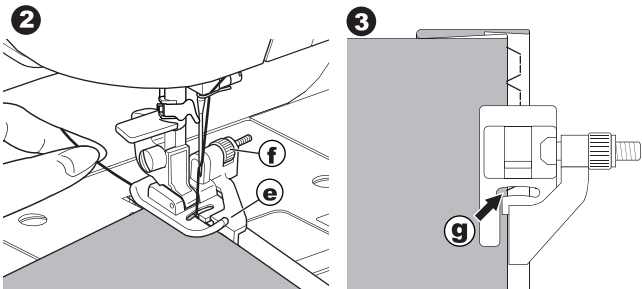

- 4. Lower the presser foot and sew hem, guiding fabric evenly along the guide.
- 5. Turn the fabric over when you have completed sewing.
 - c. Wrong side of fabric
 - h. Right side of fabric

NOTE:

Test on a scrap piece of fabric similar to your project so you can determine the best placement of the foot's guide.

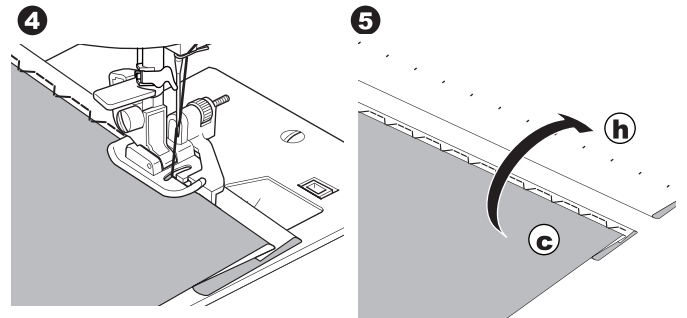

OVERCASTING-OVERLOCKING

USING THE OVERCASTING FOOT

No. 1 (Stitch Width 5.0)

No. 3, 33, 35, 36 (Stitch Width 5.0 - 7.0)

Overcasting Foot (C)

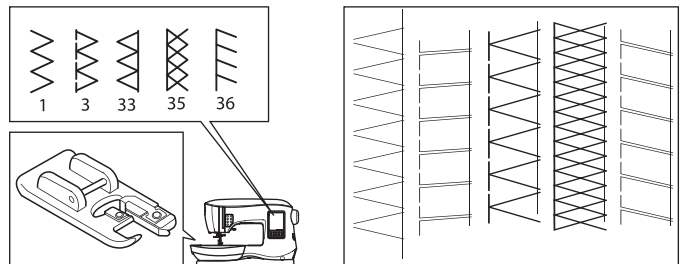

Line up the fabric against the guide plate of the overcasting foot so that the needle falls near the edge of the fabric.

No. 1 (Width=5.0) is used to help prevent raveling of fabrics.

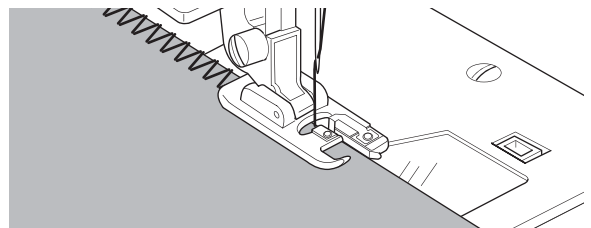

No. 3, 33, 35, 36 are designed to sew the seam and seam finish at the same time.

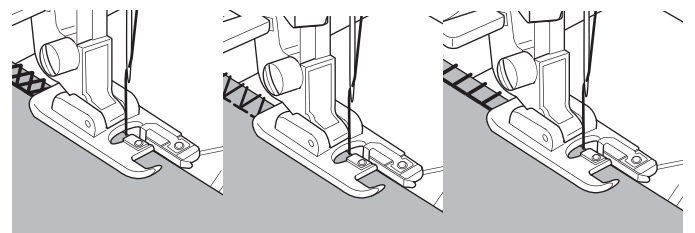

CAUTION

To prevent accidents, the Overcasting Foot should be used for sewing patterns 1, 3, 33, 35, 36 only. Do not change the stitch settings. It is possible that the needle could hit the presser foot and break when sewing other patterns and settings.

CRAZY PATCH

Create interesting surface embellishment by sewing decorative stitches over the seams. Try mixing several types of fabrics for even more variety.

No. 0
All-Purpose or Satin Foot (A, B)

USING THE ALL-PURPOSE FOOT

No. 1, 4, 7, 15, 34, 37, 38
All-Purpose Foot (A)

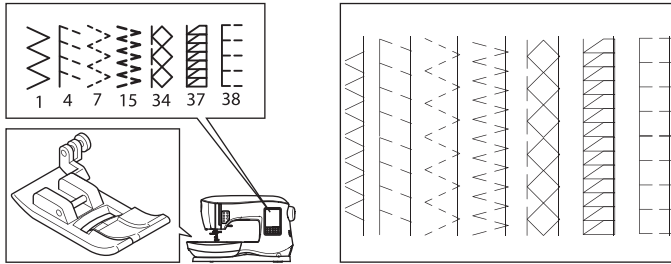

Place fabric so that the needle falls near the edge of the fabric when using the All-Purpose Foot.

No. 1 For narrower zigzag width (Width=2.0-4.5).
No. 4, 7, 15, 34, 37, 38 when sewing easy to ravel or stretch fabrics.

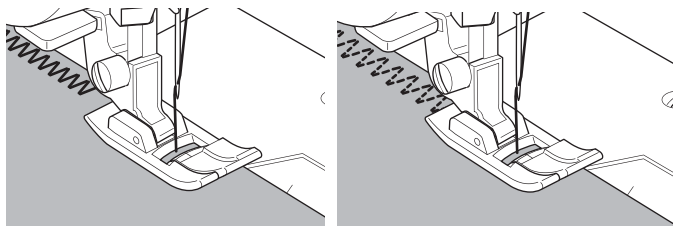

NOTE:

g. If desired, trim the excess fabric after stitching is complete. Be careful not to cut the threads while trimming.

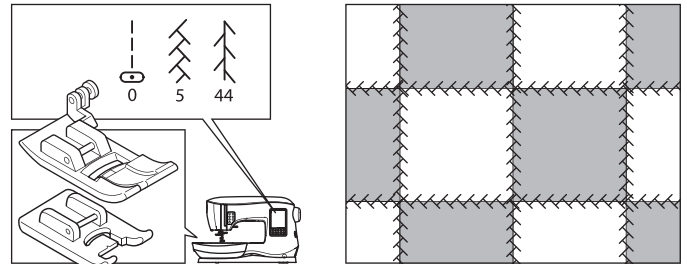
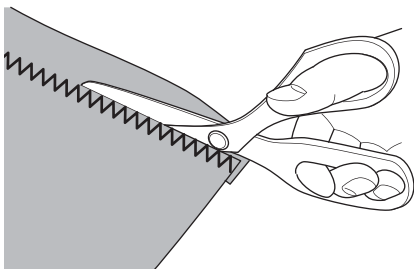

1. Place two pieces of fabric right sides together and sew a long straight stitch.
2. Press the seam open.

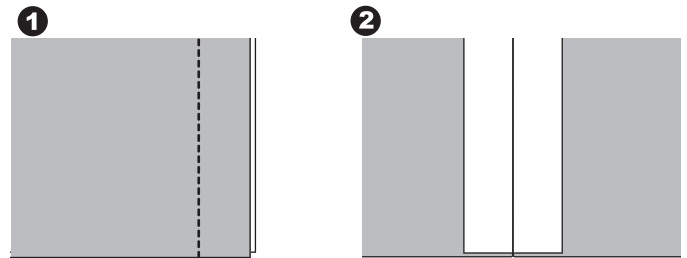

No. 5, 44

3. With the right side of the fabric facing up, sew the decorative stitch, making sure the stitches fall on both sides of the seam.

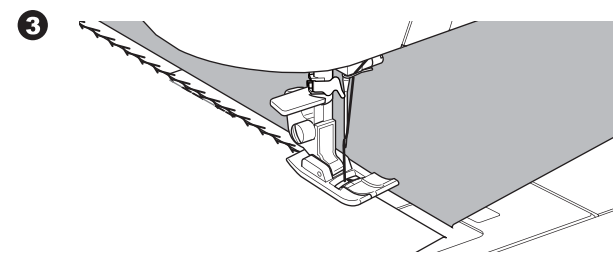

STRETCH STITCH SEWING

Stretch stitches are strong and flexible and will give with the fabric without breaking. Good for knit fabrics as well as durable fabrics like denim or twill.

- No. 6 Straight Stretch Stitch
- No. 32 Stem Stitch for Stretch fabrics
- No. 40 Ric-rac Stitch
- All-Purpose Foot (A)

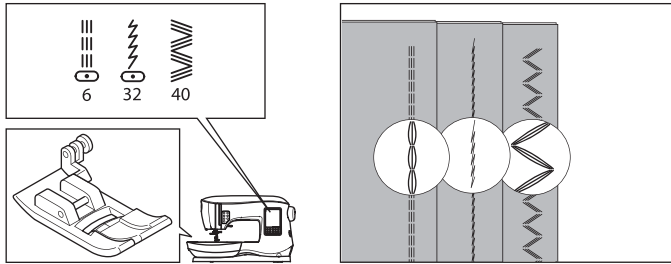

We recommend that you use a needle for knit and synthetic fabrics to prevent skipping stitches and thread breakages. See page 9 for needle recommendations.

- a. Jacket
- b. Trousers
- c. Bag
- d. Pocket

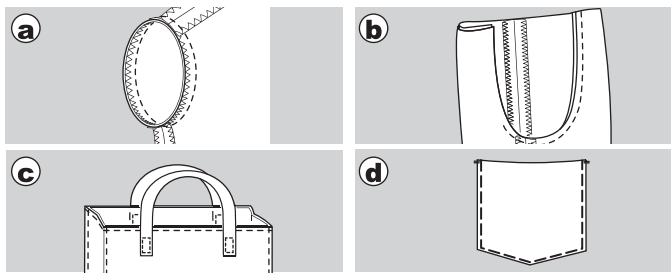

MULTI-STITCH ZIGZAG

Used for sewing on elastic and overcast stitching.

- No. 7 Multi-Stitch Zigzag
- All-Purpose Foot (A)

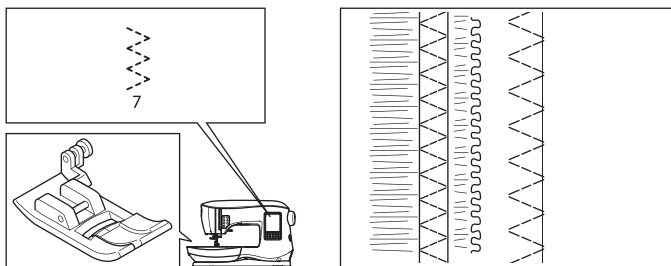

- A. Elastic Sewing
Pull elastic in front and back of needle while sewing.
- B. Overcast Stitching
Used for easy to ravel and knit fabrics.
Needle should fall on extreme edge of fabric.
Refer to next page for overcasting.

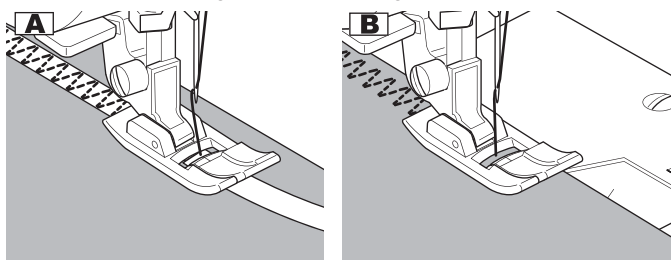

BASTING

Basting is temporary stitching, used for fitting garments, and for gathering and marking fabric.

- No. 14 Basting Stitch
- All-Purpose Foot (A)

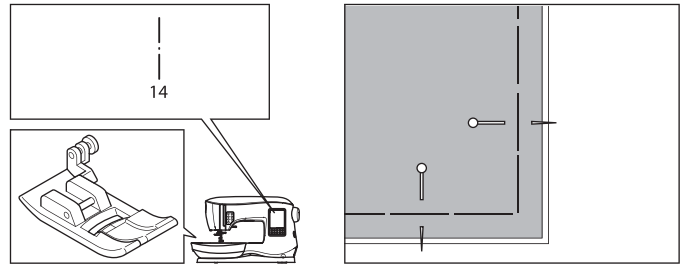

1. Place the fabric under the presser foot and then lower the presser foot lifter.
2. Hold the upper thread loosely and start to sew. Machine will make two stitches only.

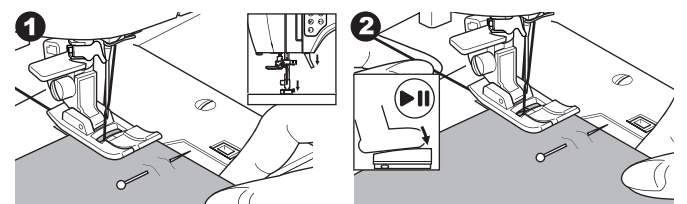

3. Raise the presser foot lifter.
4. Holding the upper thread, pull the required amount of fabric to the rear and lower the presser foot lifter.

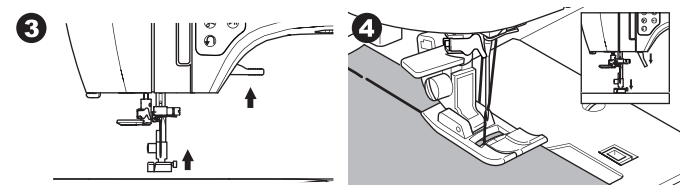

5. Start to sew. Machine will sew two stitches.
6. Repeat them as many times as you need to finish the row of stitching.

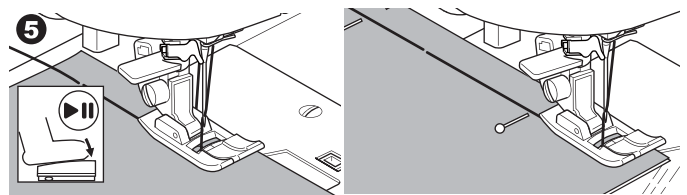

NOTE:

To prevent the fabric layers from shifting, insert dress pins crosswise to the basting direction. Pull the bobbin thread to remove the stitching.

CAUTION
To prevent accidents, be sure the needle does not hit pins while sewing.

SEWING ON BUTTONS

No. 11
Button Sewing Foot

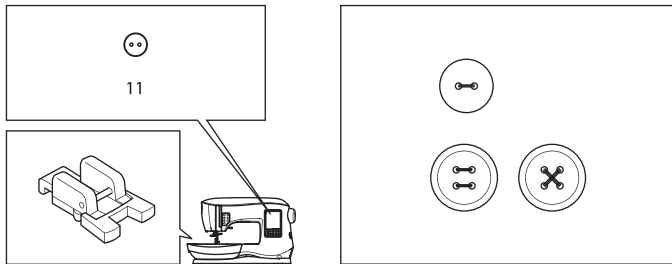

1. Lower the feed dogs by moving the Drop Feed Lever to the left. (A pop up message appears when selecting stitch no. 11, press the "✓" mark.)
2. Attach the Button Sewing Foot. Align two holes of the button with slot of presser foot and lower foot to hold the button securely.

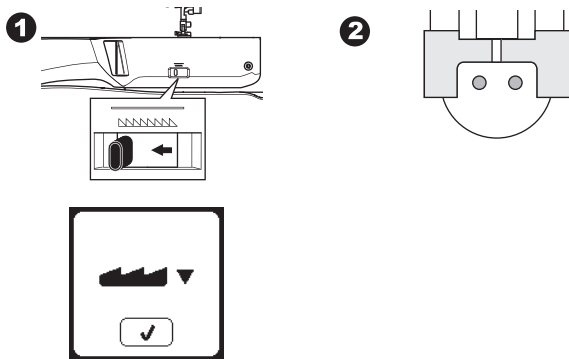

3. Adjust the stitch width so that the needle enters the left hole of button.
4. Check the swing of the needle by pressing the Width Mirror Button to be sure the needle will not hit the button. Bring the needle down into the holes of the button with the handwheel to verify.

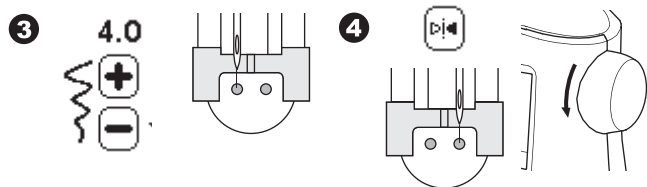

5. Set the number of stitches to sew on the button by pressing the + and - buttons. Eight stitches is standard.
6. Start to sew at slow speed. The machine will sew the number of stitches set on the display and then tie off and stop.

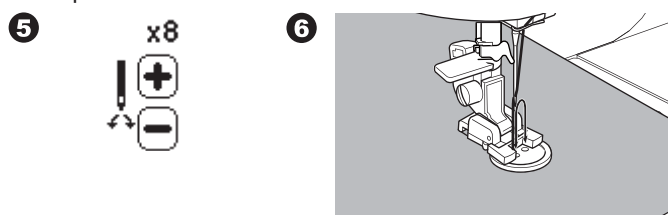

CAUTION

To prevent accidents:
Make sure that the needle does not hit the button during sewing, otherwise needle may break.

7. Raise the foot and cut the threads remaining about 10 cm (4") long.

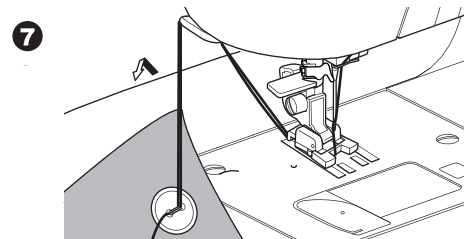

8. Pull the thread ends to the wrong side of the fabric with a hand sewing needle. Tie the threads together to secure.
9. After sewing, move the Drop Feed Lever to the right.

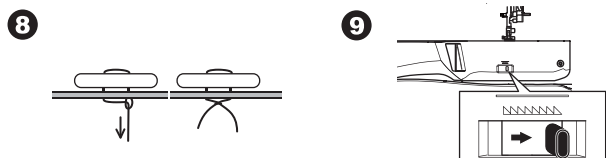

NOTE:

To sew a 4-hole button, follow the procedure above for the first two holes. Then lift presser foot slightly and move fabric to permit stitching the other two holes, either parallel or criss-cross.

THREAD SHANK

Buttons on coats and jackets often have a thread shank to make them stand away from the fabric. Insert a straight pin or sewing machine needle under the center slit of the foot from the front. Sew over the pin or needle. To create a thread shank, pull thread to the back side of the button and wind the thread around the stitches. Tie the thread ends securely.

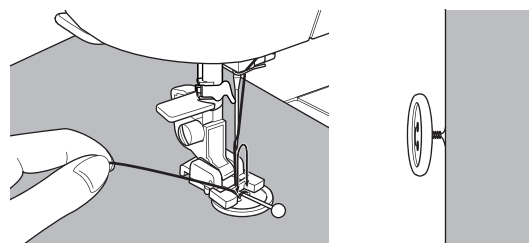

INSERTING ZIPPERS

CENTERED INSERTION

No. 0 Straight Stitch (Center Needle Position)
Zipper Foot (E)

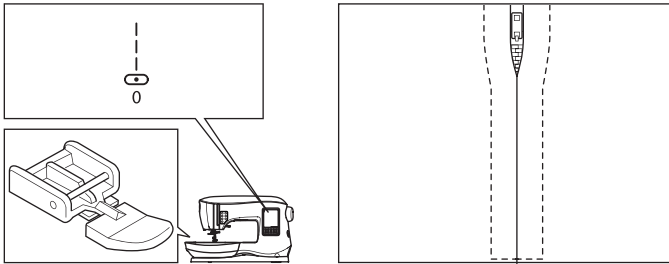

5. Stitch across the lower end and right side of zipper. Remove the basting and press.

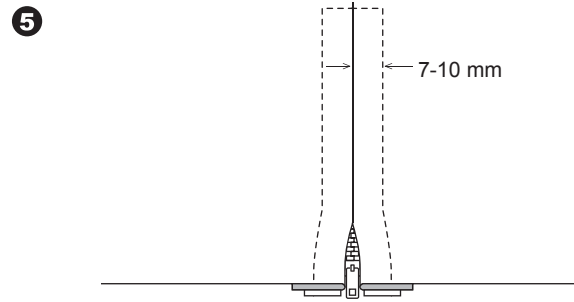

CAUTION

To prevent accidents, do not change the needle position. Changing needle position could cause the needle hit the presser foot, which could break the needle or damage the machine.

1. Baste the zipper opening to the seam line.
 - a: Straight stitch
 - b: End of opening
 - c: Basting
 - d: Wrong side of fabric
2. Press open the seam allowance. Place the open zipper face down on the seam allowance with the teeth against the seam line. Baste the zipper tape.

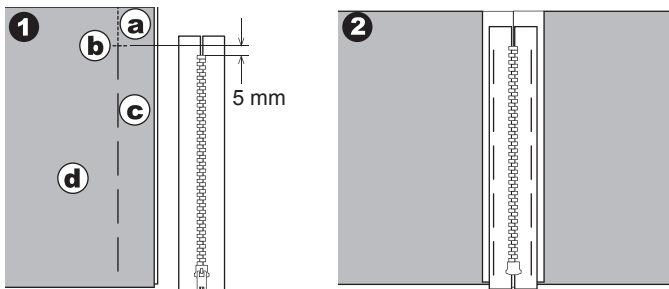

3. Attach the Zipper Foot. Attach the left side of the presser foot pin to the presser foot holder when sewing the right side of the zipper, and right side of the presser foot pin to the holder when sewing the left side of the zipper.
4. Sewing on the right side of the fabric, stitch the left side of the zipper from bottom to top.

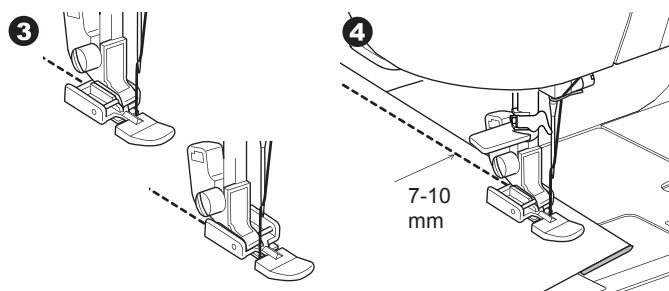

LAPPED INSERTION

No. 0 Straight Stitch (Center Needle Position)
Zipper Foot (E)

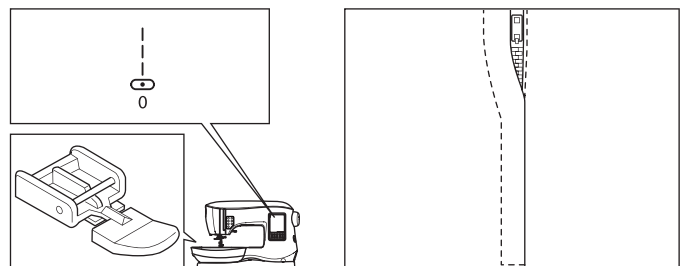

CAUTION

To prevent accidents, do not change the needle position. Changing needle position could cause the needle hit the presser foot, which could break the needle or damage the machine.

1. Baste the zipper opening to the seam line.
 - a: Straight stitch
 - b: End of opening
 - c: Basting
 - d: Wrong side of fabric
2. Fold back to the left seam allowance. Turn under the right seam allowance to form 3 mm (1/8") fold.

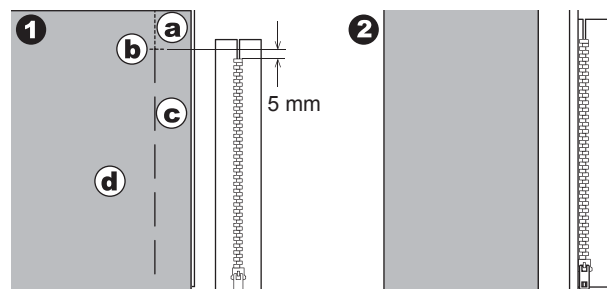

3. Attach the Zipper Foot.
Attach the left side of the presser foot pin to the presser foot holder when sewing the right side of the zipper, and right side of the presser foot pin to the holder when sewing the left side of the zipper.
4. Stitch the left side of zipper from bottom to top.

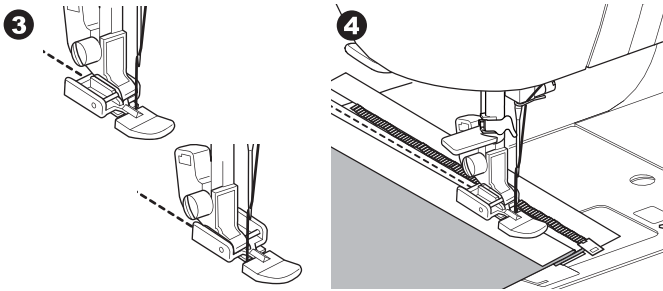

5. Turn the fabric right side out stitch across the lower end and right side of zipper.
6. Stop stitching with the needle down in the fabric when the Zipper Foot reaches the zipper tab, about 5 cm (2") from the top of the zipper.

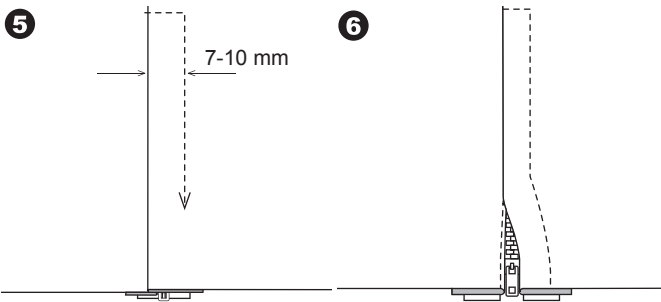

To STITCH AROUND THE ZIPPER TAB:

1. Stop stitching before you reach the zipper tab.
2. Lower the needle into fabric.
3. Raise the presser foot and slide the zipper tab backwards to clear the Zipper Foot.
4. Lower the presser foot and continue stitching.
5. Remove the basting stitches.

a. Zipper tab

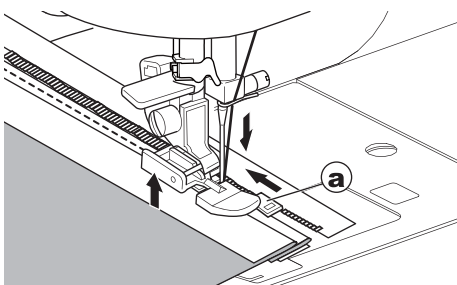

QUILTING

A quilt consists of three layers:

The topper, batting, and backing fabric. The top layer is formed by shaped pieces of fabrics joined together, creating the quilt topper.

No. 0 Straight Stitch (Center Needle Position)

No. 198 Hand Look Quilting Stitch

Straight Stitch / Patchwork Quilting Foot

Quilting Bar

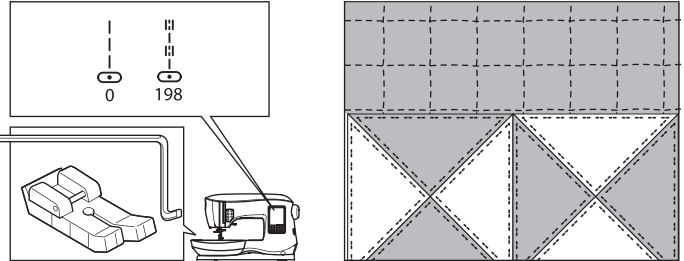

CAUTION

To prevent accidents, do not change the needle position. Changing needle position could cause the needle hit the presser foot, which could break the needle or damage the machine.

JOINING THE PIECES OF FABRIC

Join the pieces of fabric using Pattern No. 0 with a seam allowance of 1/4 inch (6.3 mm)

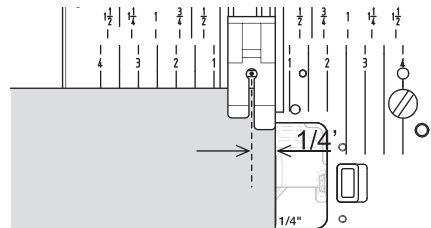

QUILTING

Sew three layers of material (topper, batting, backing). Use quilting bar to sew successive rows. Insert quilting bar into the hole of presser foot holder and set the spacing as desired.

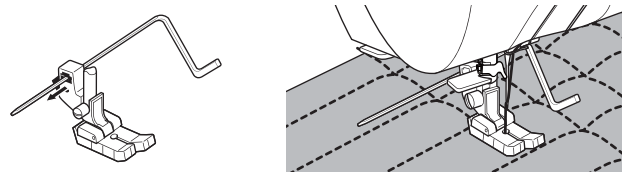

HAND LOOK QUILTING STITCH (No. 198)

Use invisible nylon sewing thread or very lightweight thread that matches the fabric on top. Place thread that contrasts to the color of the fabric on the bobbin. Set the upper tension to maximum or near maximum. When you sew, bobbin thread will pull to the top and give the appearance of a traditional hand quilting stitch. Adjust the thread tension and stitch length as desired for the look you want to achieve for your project.

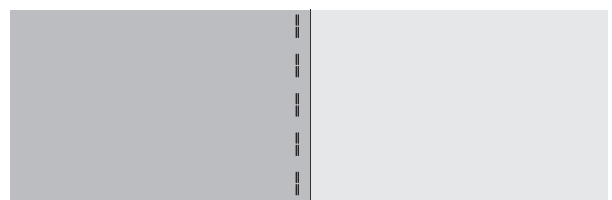

AUTOMATIC BAR-TACK AND DARNING

You can sew automatic bar-tack and darning using the Buttonhole Foot.

No. 16 Bar-tack, to reinforce areas that will be subject to strain, such as pocket corners.

No. 17 Darning, mending and other applications.
Buttonhole Foot

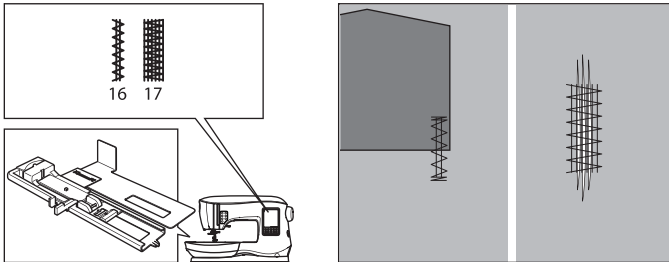

1. Adjust slide on base of Buttonhole Foot according to the length of the bar-tack or darning to be sewn.
a = Length of bar-tack or darning
2. Pass upper thread through the hole of Buttonhole Foot and bring upper thread to the left.

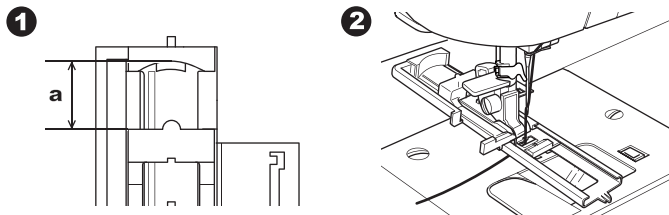

3. Position fabric under presser foot so that the starting point is on the thick area.
Lower the foot.
- b. When sewing the bar-tack on the edge of thick fabric, such as a pocket, place a cardboard or fabric piece of the same thickness beside the fabric to help keep the foot level as you sew.

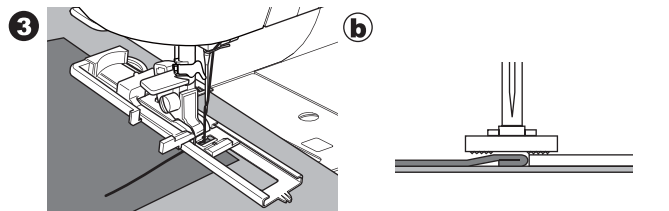

4. Lower the Buttonhole Lever completely.
NOTE:
Machine will not start to sew if Buttonhole Lever is not lowered properly or buttonhole foot is not positioned correctly.

5. Hold upper thread lightly and start the machine.

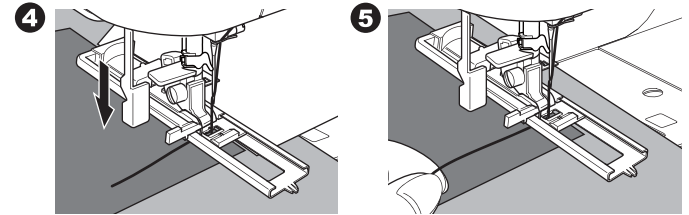

6. Machine will sew bar-tack or darning stitch, as shown. Machine will stop automatically when the pattern is finished.

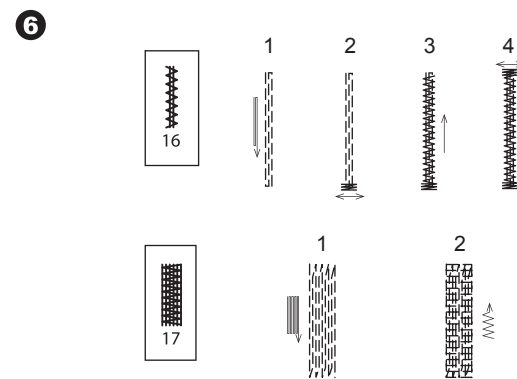

7. Press the Thread Cutter button and raise the presser foot lifter to remove the fabric.

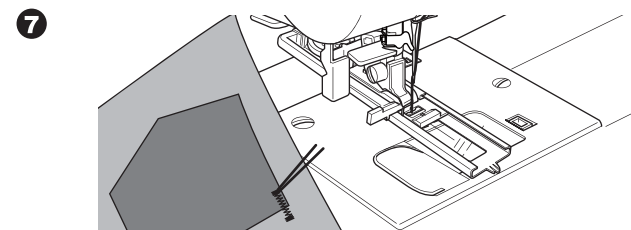

BUTTONHOLE SEWING

Select the buttonhole style you want to sew.
This machine can sew 13 types of buttonholes.

- 18. Bar-tack Buttonhole (Wide)
- 19. Bar-tack Buttonhole (Narrow)
- 20. Keyhole Buttonhole
- 21. Keyhole Buttonhole with cross bar
- 22. Tapered Keyhole Buttonhole
- 23. Round Ended Buttonhole (Narrow)
- 24. Round Ended Buttonhole (Wide)
- 25. Round Ended Buttonhole with cross bar
- 26. Round End Buttonhole (both ends rounded)
- 27. Decorative Buttonhole
- 28. Stretch Buttonhole
- 29. Heirloom Buttonhole
- 30. Bound Buttonhole

NOTE:

Density of the sides of the buttonhole may be adjusted with stitch length control.

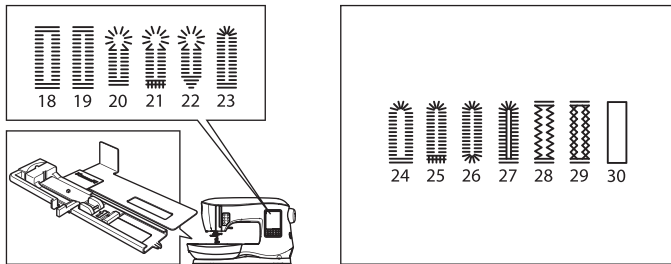

1. Mark position and length of buttonhole on fabric.

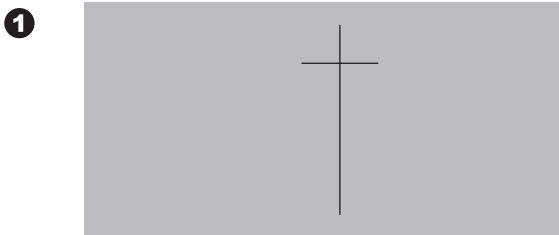

2. Set button on the base.

If the button does not fit securely on the base, adjust the slide on the base to the diameter of the button, plus the thickness of the button.

$a = \text{Length of button} + \text{thickness}$

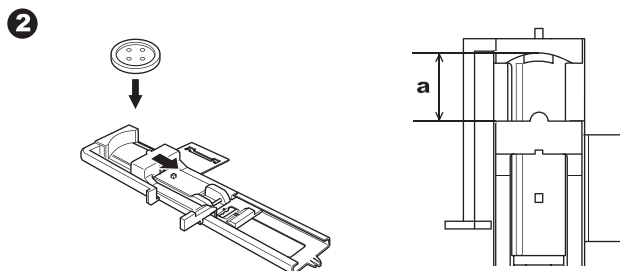

- 3. Pass upper thread through the hole of Buttonhole Foot and bring upper thread to the left.
- 4. Position fabric under presser foot so that the center line mark is in the center of the Buttonhole Foot. Lower the foot while pulling the frame of the Buttonhole Foot towards you.

NOTE:

When sewing stretch fabrics, it is suggested that you use interfacing on the backside of the fabric.

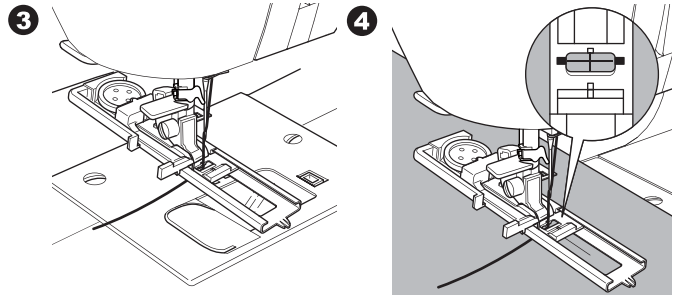

5. Lower the Buttonhole Lever completely.

NOTE:

Machine will not start to sew if Buttonhole Lever is not lowered properly or frame of Buttonhole Foot is not positioned all the way forward.

6. Hold upper thread lightly and start the machine.

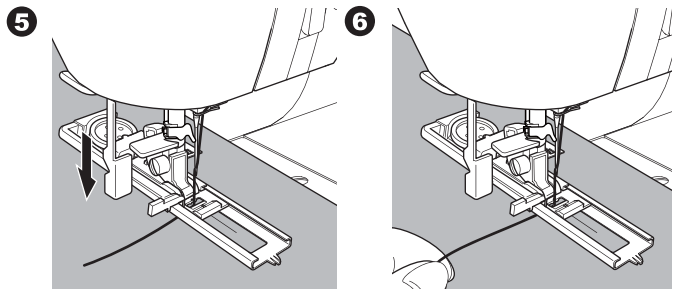

7. Machine will sew the buttonhole in the order as shown and stop automatically after sewing.

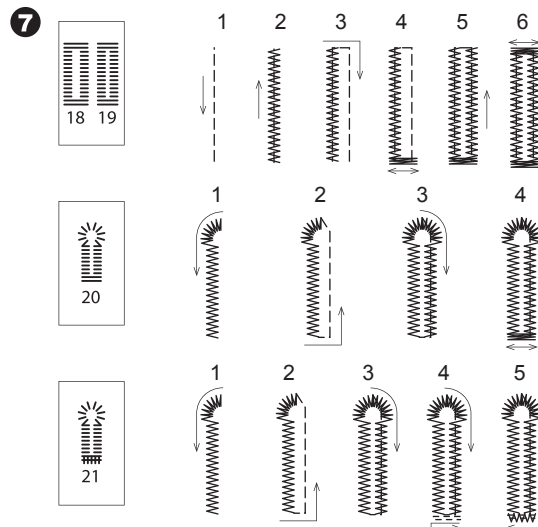

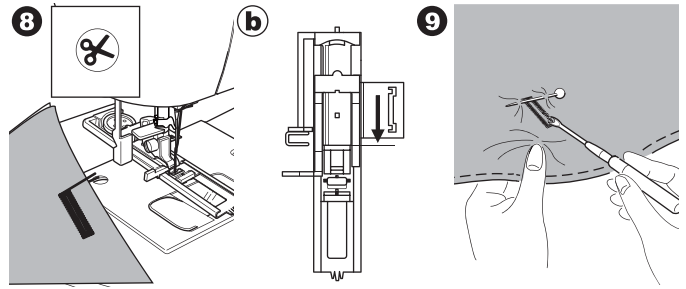
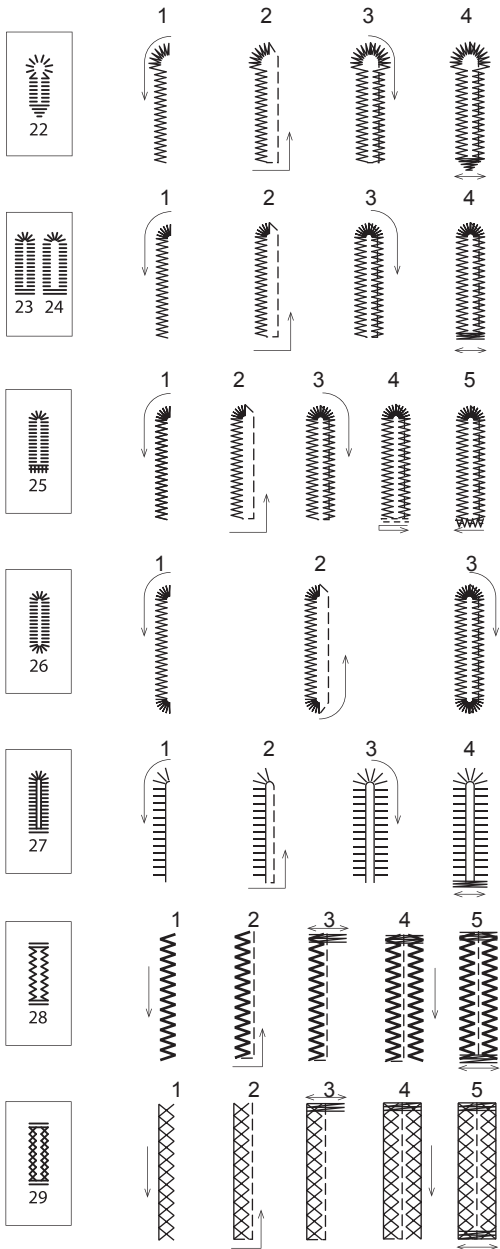

NOTE:
For sewing buttonholes on hard-to-sew fabrics or along the edge of multi-layered garments, install the Underplate. Place the fabric between the Underplate and Buttonhole Foot.

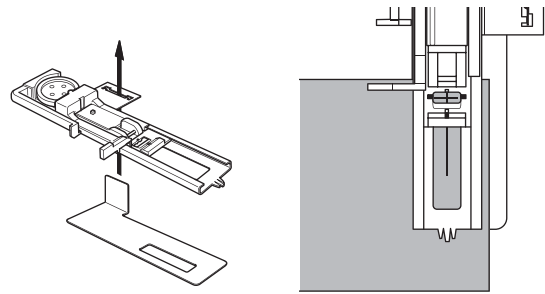

SEWING

BOUND BUTTONHOLE

A bound buttonhole provides a professional touch to tailored garments like suits, coats and jackets.

30. Bound Buttonhole Buttonhole Foot

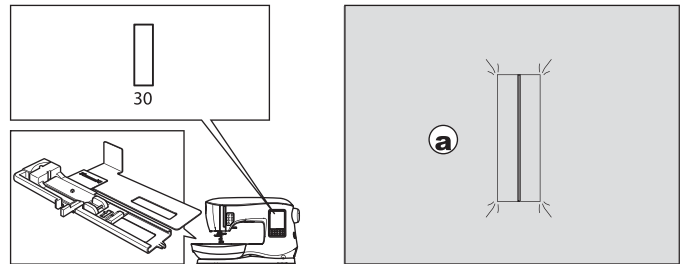

1. Cut a patch of fabric 2.5 cm (1") wide, 1 cm (1/3") longer than the finished buttonhole. Baste a patch so that the center line of patch will align with the center line mark of buttonhole.
 - a. Right side of fabric
 - b. Wrong side of patch
2. Lower the Buttonhole Lever and sew buttonhole. (See previous page)
Machine will sew the buttonhole in the order as shown and stop automatically after sewing.

8. Press the Thread Cutter button and raise the presser foot to remove the fabric. To sew over same buttonhole, raise presser foot to return to original position.
9. Use a seam ripper to cut open the center of the buttonhole, being careful not to cut into the ends of the buttonhole. It is helpful to place a pin at the end of the buttonhole to serve as a stopper while cutting.

CAUTION
To prevent accidents:
When using seam ripper, do not put your finger in the path of ripper.

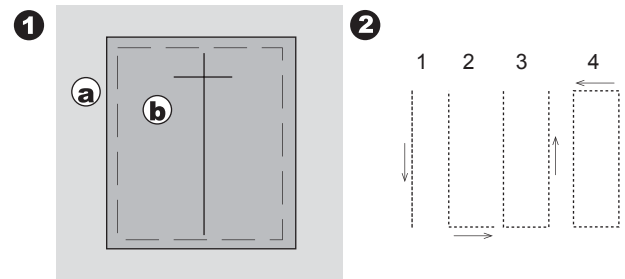

3. Press the Thread Cutter button and raise the presser foot to remove the fabric.

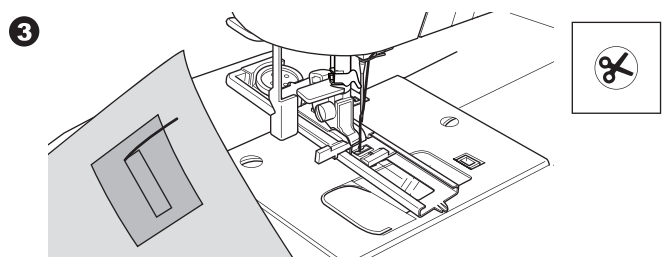

4. Carefully cut through the center of buttonhole to within 3 mm of each end. Cut diagonally to each corner as shown. Remove the basting.
5. Draw the patch through the opening to the underside.

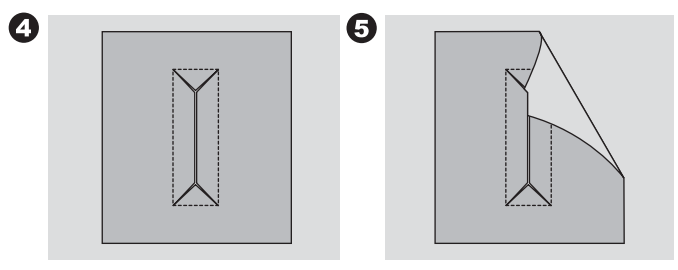

6. Turn the fabric and pull the patch through the buttonhole rectangle. Press the patch.
c. Wrong side of fabric
d. Right side of patch
7. Turn the patch and press the side seam allowance.

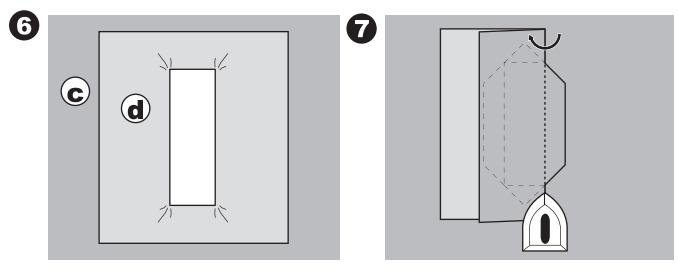

8. Fold each side of the patch to form pleats that meet at the center of the buttonhole and cover the opening. Press the patch.
9. Turn the fabric to right side and baste along the center of each fold.
a. Right side of fabric

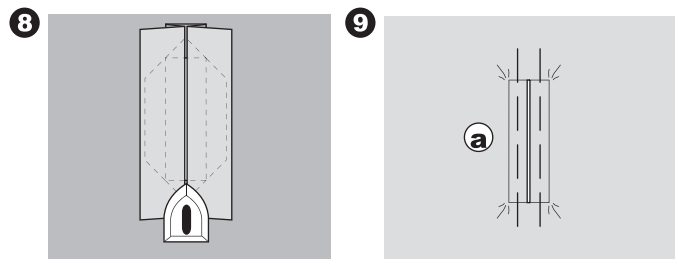

10. Fold the fabric and stitch along the seams on each side, just a needle width from the original stitching line. Remove the basting.
c. Wrong side of fabric

11. Fold the fabric along the buttonhole end and stitch triangular ends on the original stitching line.

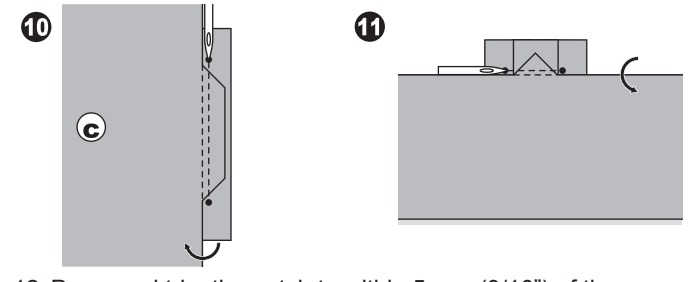

12. Press and trim the patch to within 5 mm (3/16") of the stitching.

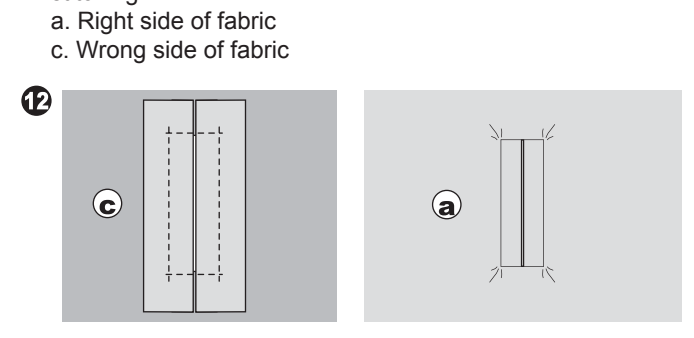

NOTE:
When sewing lighter weight fabric, reinforce buttonhole area. Cut a patch of fusible interfacing 3 cm (1 1/4") wider and 2 cm (3/4") longer than the buttonhole. Fuse to wrong side over each buttonhole marking.

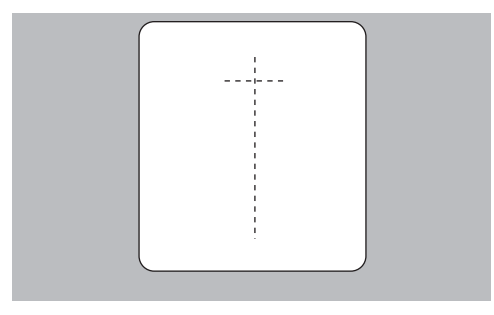

EYELET

This stitch pattern is used for making belt holes and other similar applications.

31 Eyelet

Satin Foot (B)

You can choose 3 sizes of eyelets by changing the stitch length.

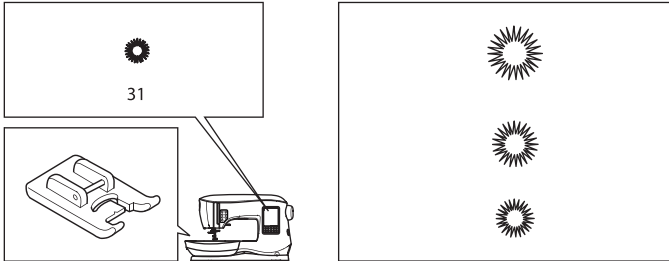

1. Place the fabric under the presser foot and lower the presser foot. Start the machine.
Machine will sew the eyelet and stop automatically.

1



2. Press the Thread Cutter button and raise the presser foot.

2

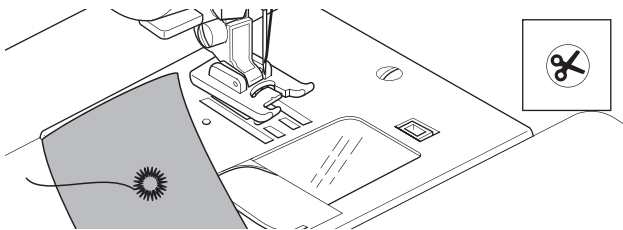

3. Make a hole in the center of the eyelet.

NOTE:

Eyelet punch is not provided with this machine.

3

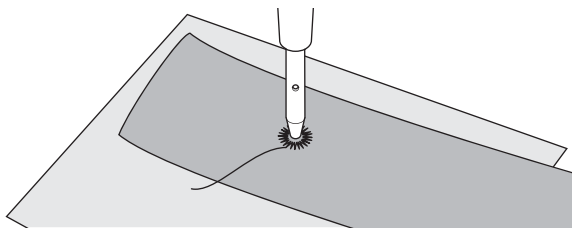

CONTINUOUS DECORATIVE PATTERN

Use the Satin Foot for continuous decorative stitch patterns.

This foot has a groove on the underside to allow satin stitches (or other closely spaced stitches) to feed freely under the foot.

No. 39-249

Satin Foot (B)

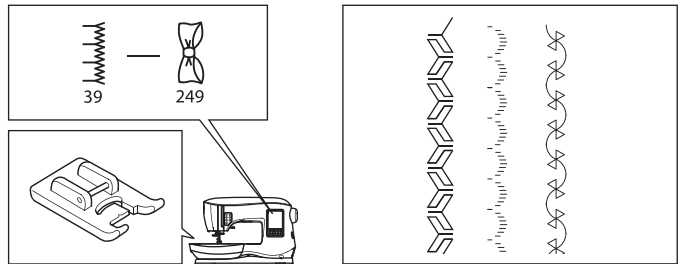

To customize the continuous decorative stitch pattern, you may adjust the length and width of pattern. Experiment with fabric scraps until you achieve the desired length and width.

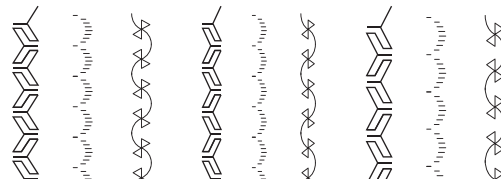

SEWING LIGHTWEIGHT FABRICS

When sewing lightweight fabrics, it is suggested that you use stabilizer on the backside of the fabric. This can help prevent stitches from puckering the fabric.

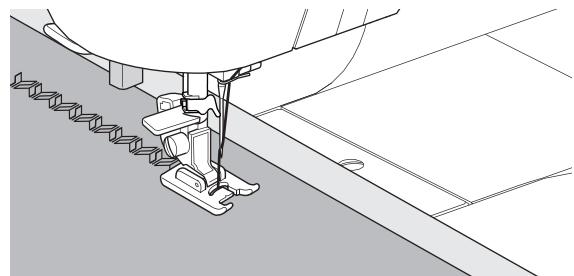

APPLIQUE

No. 200, 201, 202
Open Toe Foot

CAUTION

To prevent accidents, do not change the stitch width to wider than 5.0. Otherwise, needle could hit the presser foot and break.

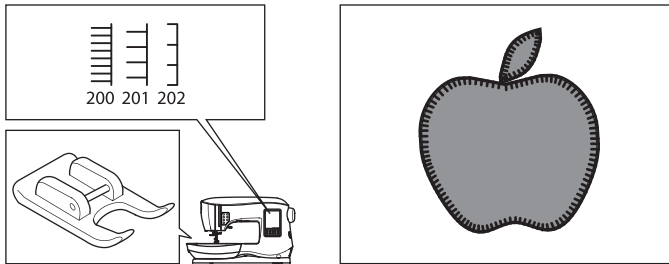

1. Set the applique in place on the base fabric with temporary fabric spray adhesive or by using fusible web.
2. Sew with the right side of the stitch following the right edge of the applique as closely as possible.

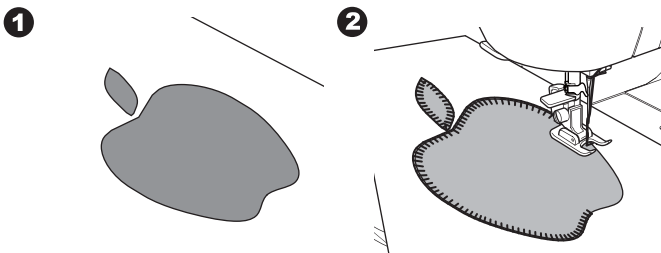

When sewing sharp angles or curves, bring the needle to its lowest position and raise the presser foot. Use needle as pivot and turn fabric.

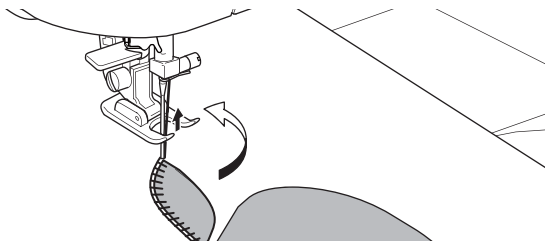

NOTE:
Applique can also be done with a satin stitch using the Satin Foot (page. 24). It may be helpful to place a fabric stabilizer underneath your work, which may help prevent any fabric puckering.

FREE ARM SEWING

By simply removing the extension table, you can access the free arm, making it easier to stitch hard-to-reach areas like pant hems, sleeve cuffs and children's clothing.

NOTE:
Refer to page 7 for Removing the Extension Table.

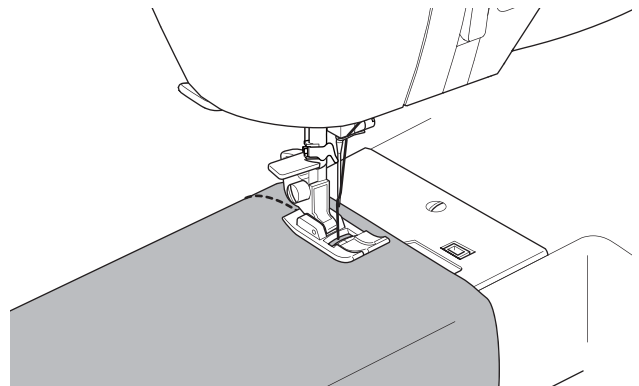

PARALLEL SEWING FOOT

This foot is used for sewing rows of stitching in parallel rows.

1. Snap on the Parallel Sewing Foot.
2. Sew the first row of stitching.
3. Align the first row of stitching either between or on the red guideline markings on the foot, depending on the desired distance from the first row of stitching. Sew the next row of stitching, using the red guidelines as a reference.
4. Align the two rows sewn, following the red guideline markings on the foot, depending on the desired distance between rows of stitching. Sew the next row of stitching, using the red guideline markings as a reference.
5. Continue for as many rows as desired.

NOTE:
The first vertical guideline, to either the left or right is 1/2" from the center needle position. The second guideline is approximately 1/4" from the first guideline on either side. There is a marking at the center front of the foot that can also be used a reference.

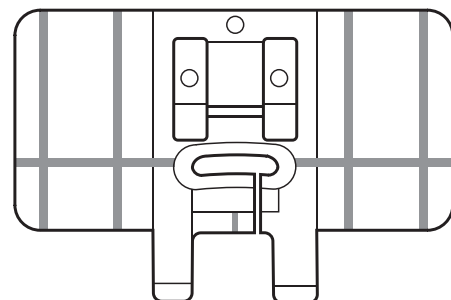

TWIN NEEDLE SEWING

Interesting effects can be produced by sewing decorative stitches using a twin needle. Try using two different colors of thread for even more variety. Always make a test sample first to help you determine the best settings for the stitch you are sewing.

All patterns except No. 11, 16-31 may be sewn with a twin needle.

All-Purpose Foot or Satin Foot (A, B)

NOTE:

A twin needle is not provided with this machine.

CAUTION

To prevent accidents.:

- a. Use only SINGER branded twin needles for this machine. Other needles may break.
- b. The needle threader cannot be used. Thread each needle eye manually.

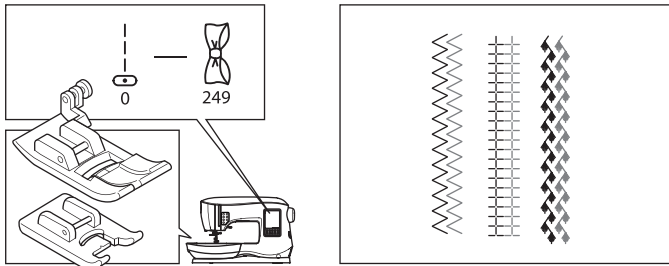

1. Remove the single needle and insert twin needle.
2. Thread the first thread as usual, following threading route.
3. Thread the left needle eye by hand from front to back.

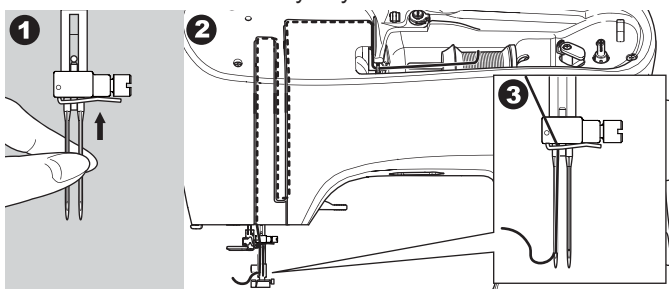

4. Push the Auxiliary Spool Pin with felt washer into the hole.

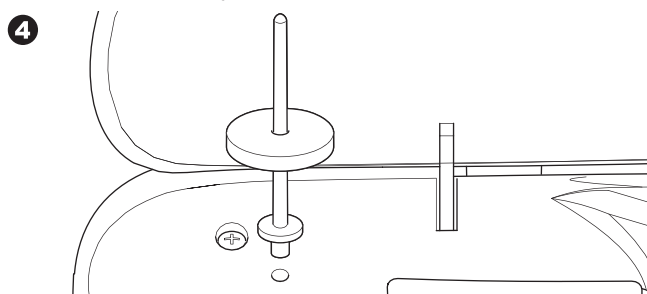

5. Place second spool of thread.
6. Hook second thread to the hook from rear opening.
7. Thread the second thread same as first.
8. For better sewing results, do not place the thread into the needle bar thread guide.
9. Thread right needle eye by hand from front to back.

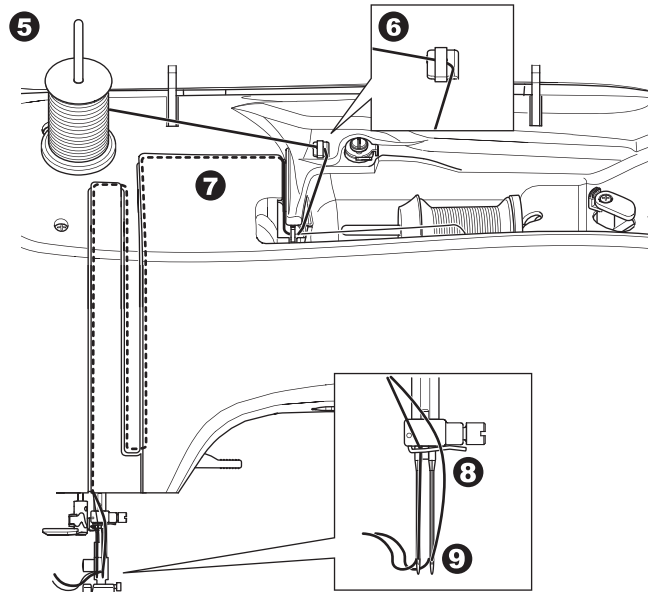

10. Press the Setting Button.
11. Set the twin needle width to be used by pressing the + or - button.

CAUTION

To prevent accidents:

If you did not set the twin needle width correctly, needle may hit the needle plate and break.

12. Press the Setting Button again and select the pattern you desire.
Twin needle mark will appear on screen and the stitch width will be reduced automatically.

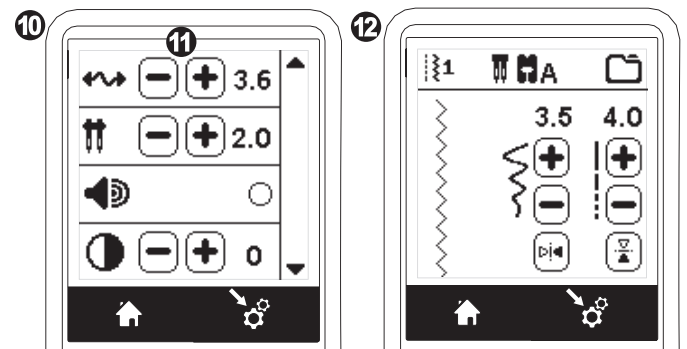

13. Always test the selected stitch by first turning the hand wheel toward you slowly, to ensure that the swing of the needle doesn't hit the sides of the foot.
14. Sew the stitches.

Twin needle mode will remain until you change the setting to "-.-". When the twin needle mode has been set back to "-.-", the twin needle icon will disappear from the main screen.

NOTE:

Twin needle sewing may be also used with sequencing by setting to twin needle mode.

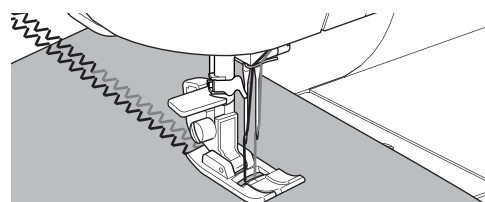

SEQUENCE SEWING

You can combine stitch patterns & letter stitches into a sequence.

To enter the sequence mode, press the Sequence Button at the Home Screen.

LCD will show the Sequence Screen.

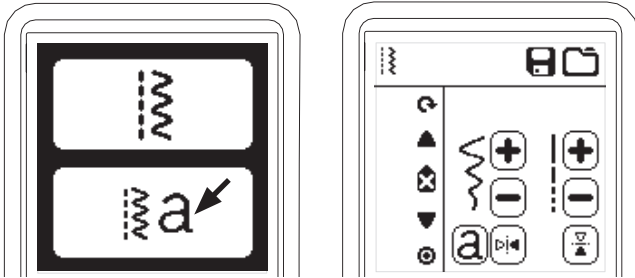

SELECTING STITCH PATTERNS

1. Select the desired stitch patterns in the same manner as that used for normal sewing. (See page 13 for information on selecting stitches)
The selected patterns will display at the top left side of the LCD screen.
2. After selecting a stitch, use the same procedure to select the next stitch pattern. The selected pattern will be added, and it will display on the left side of the LCD screen below the previously selected pattern.

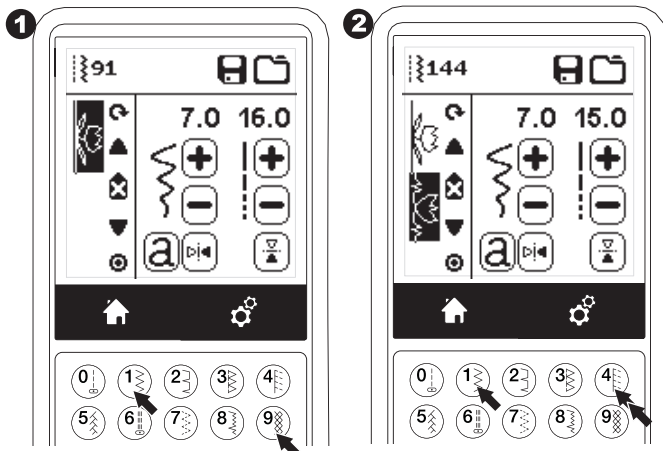

NOTE:

Some patterns may not combine into the sequence. If you select a pattern that cannot be combined, a message will appear on screen to alert you of this. Press the "✓" button.

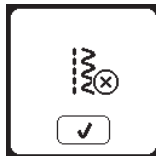

SELECTING LETTER STITCHES

1. To enter a letter stitch into the sequence, press the Letter button on the LCD screen, which is indicated by a lower case 'a', as shown below.
The Letter Style Selecting Screen will appear.
2. Press the left button for the Block font, press the right button for the Cyrillic font. Selected button will be highlighted.
3. Press the "✓" button.
Uppercase letter of selected style will appear.

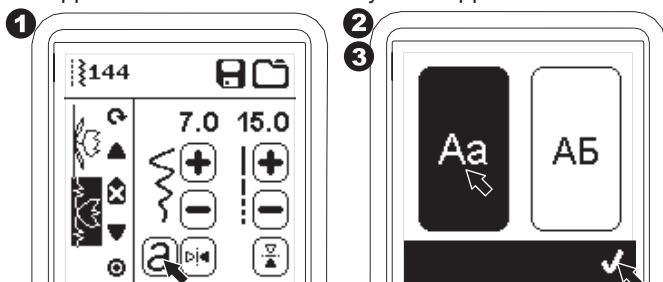

4. Press the desired letter directly. Press the Character tabs (located at the bottom of the LCD screen) to change lower case, numbers, etc.
 - a. Uppercase letters
 - b. Lowercase letters
 - c. Numeric letters and special letters
5. Selected letters will appear on the top line of the LCD screen.

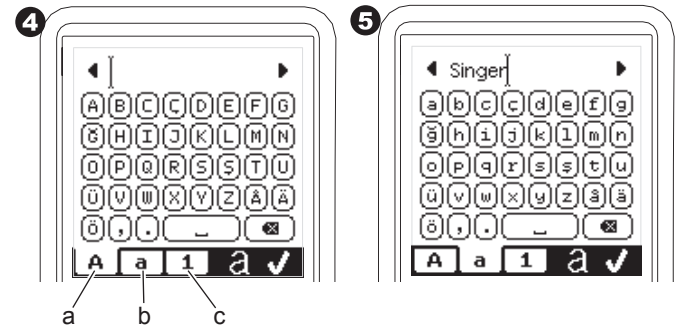

6. The arrow buttons on top line will move the cursor.
7. To insert the letter, move the cursor to the inserting point and select letter.
To delete the letter, move the cursor to the right side of the letter to be deleted, then press the Delete button (d).
To change the letter style, press the Style button (e).
8. When sequencing of letters is completed, press the "✓" mark.
The Sequence Screen will appear again.

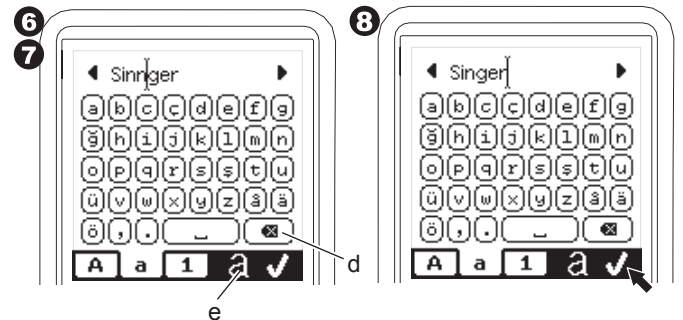

When you return to the Sequence Screen, selected letters will be shown on the left side of the LCD screen. The cursor may disappear if the length of letters are over the indicating area. See next page to shift the cursor.



NOTE:

1. If a letter is selected, which has a different base line (like "j" or "g"), the width and length of other letters will be adjusted to proportion automatically.
2. The sequence can contain a maximum of 60 patterns and letters. Message will appear when you reach the limit. Press the "✓" button.

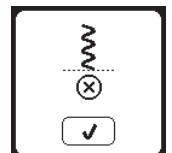

SHIFTING THE CURSOR (HIGHLIGHT)

The cursor position is the highlighted pattern or letter.
By pressing the Cursor buttons (a, b), cursor will shift up or down.

The cursor is used to check selected patterns, insert patterns, delete patterns or edit each pattern as described below.

NOTE: When the cursor is shifted to the top of sequence, it will disappear. (c)

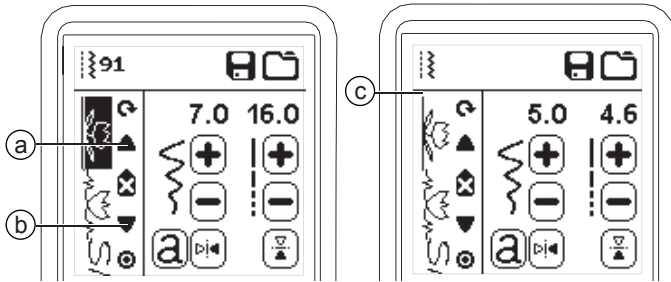

DELETING PATTERN OR LETTER

1. Shift the cursor to the pattern or letter you want to delete.
2. Press the Delete button (d) quickly (less than 0.5 sec.). Machine will delete the pattern or letter and cursor will shift to next pattern or letter. (If it was last pattern or letter, cursor will shift to previous pattern or letter.)
3. If you want to delete all patterns and letters, press and hold the Delete button 0.5 sec. or shift the cursor to the top of sequence and press the Delete button.

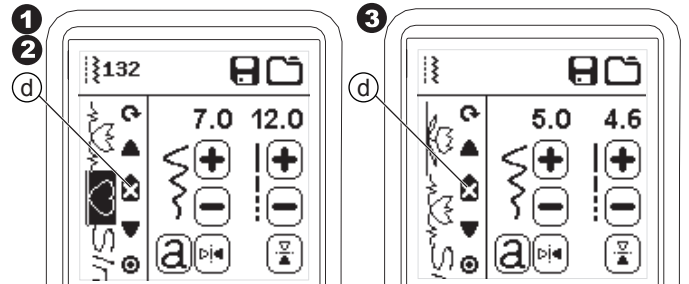

When deleting all patterns, a pop up will appear, press the "✓" button. Machine will delete all selected patterns and letters. To cancel, press the "X" button.



CHECKING SELECTED PATTERNS AND LETTERS

As the length of the sequence increases, patterns and letters will disappear from view on screen.

You can check patterns and letters by moving the cursor upward or downward using the Cursor buttons.

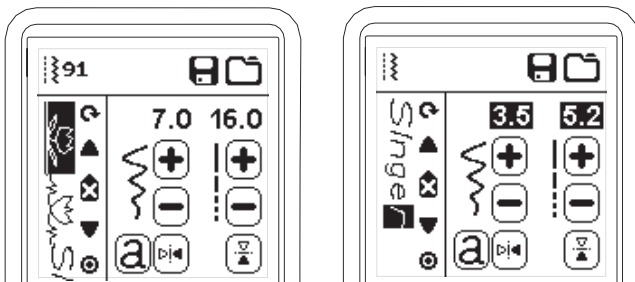

HOW TO EDIT A LETTER FROM THE SEQUENCE

1. Shift the cursor to the letter you want to edit.
2. Press the Letter button.
The Letter Style Selecting Screen will appear.
3. Select letter style and press the "✓" button.
Letter-Sequence screen will appear.

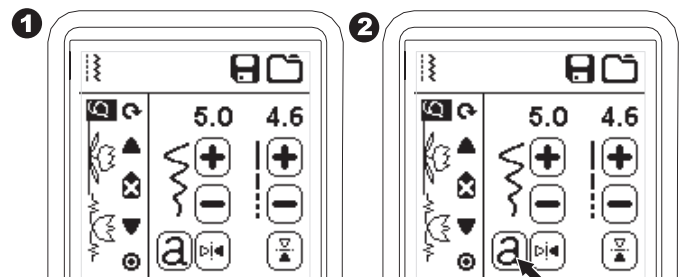

INSERTING PATTERN OR LETTER

Machine will insert a pattern or letter to the next of the highlighted pattern or letter.

Shift the cursor to highlight the pattern just before the desired position.

To insert a pattern, select pattern number.

To insert a letter, press the Letter button and select or edit letter as described on the previous page.

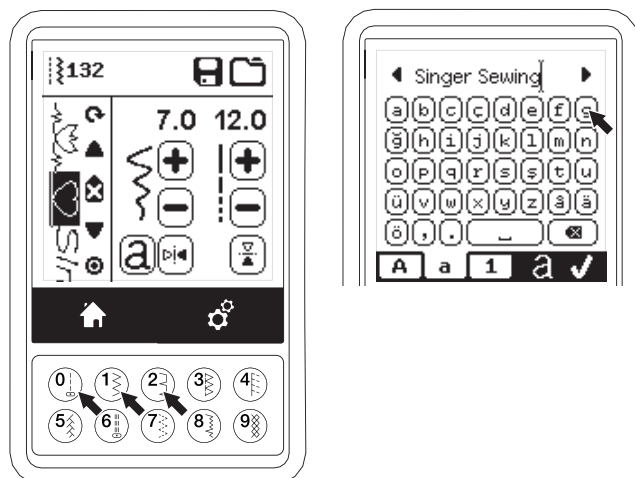

4. Edit the letter as described on the previous page.

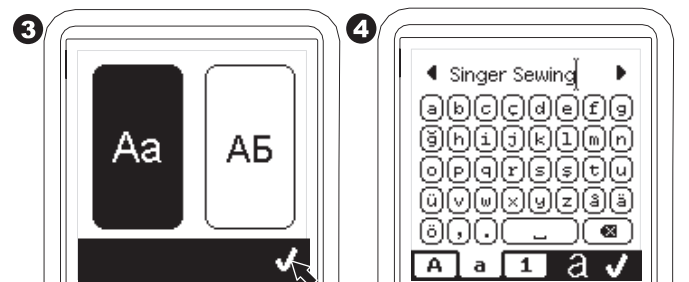

ADJUSTING EACH PATTERN OR LETTER IN A SEQUENCE

You can change the settings (stitch width/length, mirror/reverse) of each stitch pattern.

1. Shift the cursor to the pattern you want to edit.
2. Change the setting as normal setting. (Page 14)

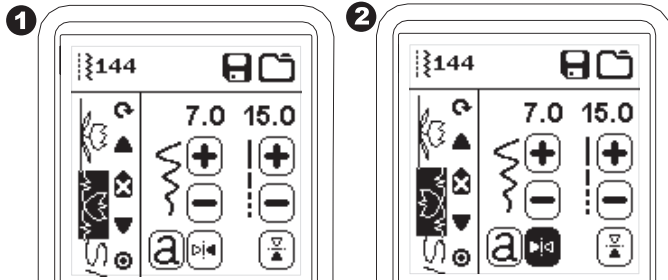

b. To recall memorized sequence

1. Press the Load button on the Sequence Screen.
2. The memories are indicated by numbers. Press the desired sequence/memory.

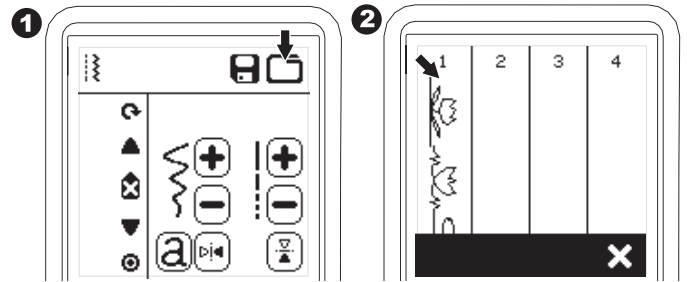

3. When the selected file number is highlighted, press the "✓" button.
4. Recalled sequence is shown on the left side of LCD. You can now sew the recalled sequence.

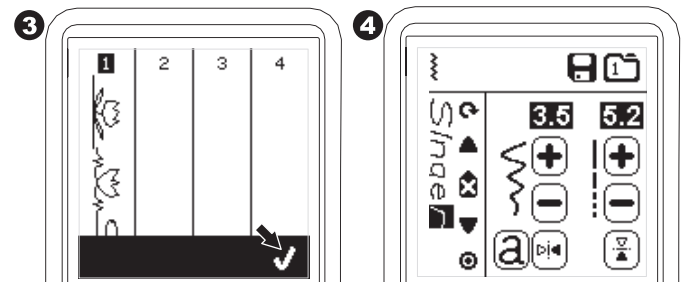

SAVING SEQUENCE

You can save stitch sequences into memory. There are four separate memory folders for saving stitch sequences. Memorized sequences remain in the memory if you turn off the machine.

a. To memorize or save a sequence

1. Press the Memory button after you have selected patterns or letters.
2. Select one of the four memories by pressing directly. (If cancel, press "X" button)

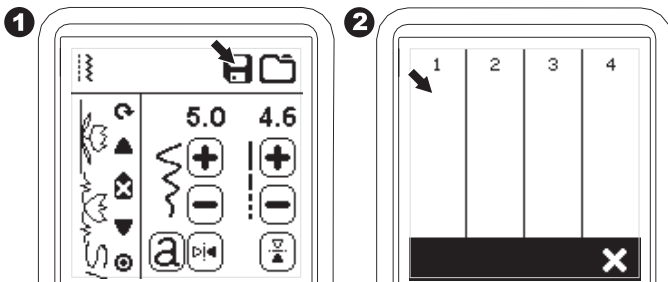

NOTE:

If another sequence has been created or loaded before loading from memory, the loaded sequence will be added to the next of cursor.

NOTE:

If the selected folder has a memorized sequence in it previously, a message will appear asking to rewrite over the previous sequence or not. To rewrite (deleting previous sequence), press the "✓". To cancel (exit), press the "X". The message will disappear.

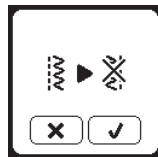

3. When the selected memory number is highlighted, press the "✓" button.
4. Sequence Screen will appear and the Folder icon indicate the number of memorized folder.

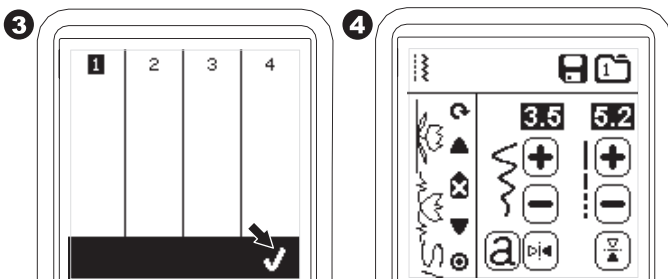

SEW THE SEQUENCE

After selecting stitches for a sequence, the sequence will sew repeatedly.

SEWING

1. Attach the Satin Foot when sewing decorative & letter stitches.
2. Lower the presser foot and start sewing. Machine will start sewing from first entered, and sew the sequence repeatedly.

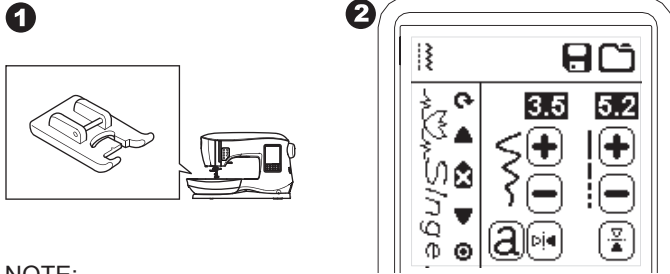

NOTE;

By pressing the Thread Cutter button while sewing, machine will stop at the end of sequence and cut threads.

SEWING SEQUENCE FROM BEGINNING

Whenever pressing the Restart button, machine will start sewing sequence from beginning.

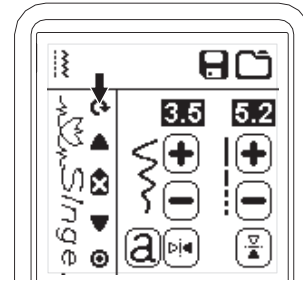

SINGLE SEQUENCE MODE

By pressing the Single Sequence button, the icon will change to a circle and activate the Single Sequence mode. This mode has two functions.

1. Adjustments as one stitch pattern. The value of stitch length and width are now common for all stitch patterns in the sequence. You can change the length/width and mirror/reverse of all stitches as one stitch pattern.
2. Sewing in single time. The stitch sequence will sew one time and then stop at the end of the sequence.

NOTE:

In this mode, the Delete button is not activated. Press the Single Sequence button again to activate.

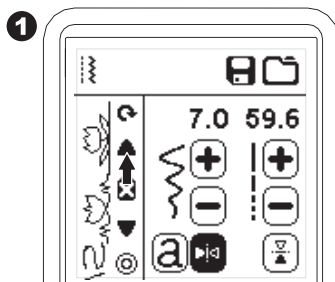

Your sewing machine can convert to embroidery mode easily by attaching the embroidery unit as follows.

CONNECTING THE EMBROIDERY UNIT

There is a covered socket (A) behind the machine. The cover will open automatically when connecting the embroidery unit.

1. Turn the machine off before connecting the embroidery unit.
2. Slide the embroidery unit onto the arm of the machine until it plugs firmly into the socket.
3. If needed, use the level adjusting feet so that the machine and embroidery unit are even with one another.

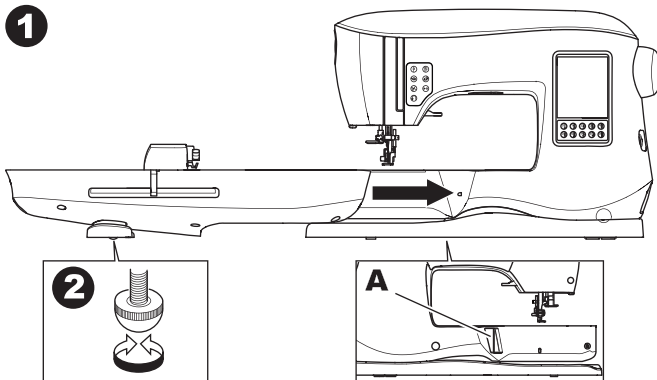

TO REMOVE THE EMBROIDERY UNIT

Remove the hoop from the machine. (See Page 46)

1. To store the embroidery unit into the box, move the carriage to park position by selecting Park Position in the Hoop Option. (See page 50)
2. Turn off the machine.
3. Pull the lever (B) at the left, underneath the embroidery unit and slide the unit to the left to remove it. The cover of the socket closes automatically.
4. Store the embroidery unit in the original packing material.

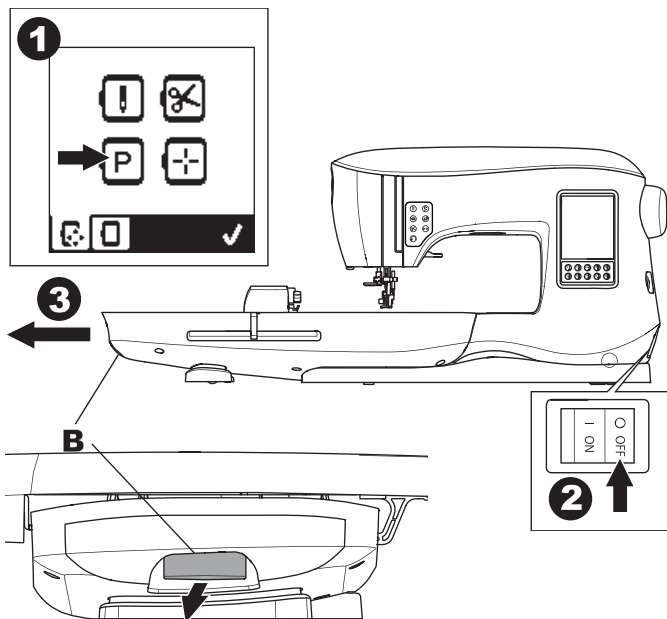

ATTACHING THE EMBROIDERY FOOT

1. Remove the presser foot and holder. (See page 8)
Exchange the needle to an embroidery needle (a).
2. The arm (b) of Embroidery Foot should ride above the shaft (c) of the needle clamp.

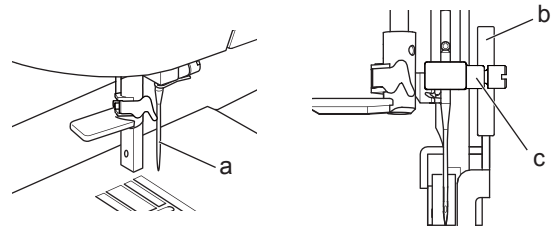

3. Slide the attaching head from your left to right so that it is fitted into the presser bar. For easier access, lower the needle slightly by turning the hand wheel toward you.
4. Tighten the presser foot screw securely.



MESSAGES AT START UP

When you turn the machine on, a series of messages will appear on the screen.

- a. If the needle is not in its highest position, this message will appear. Turn the hand wheel toward you to raise the needle to its highest position and then press the "✓" button.
- b. If this message appears, remove the hoop (if attached), clear the embroidery area and press the "✓" button.

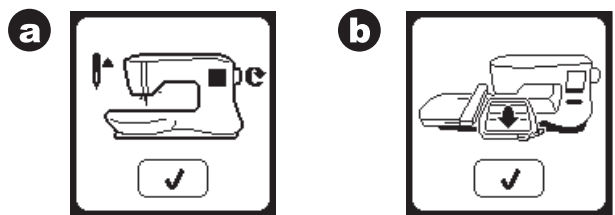

- c. If presser foot is lowered, this message will appear. Raise the presser foot lifter and press the "✓" button. When the messages a-c have cleared the screen, the carriage will move to start point.
- d. The Home Screen will appear.

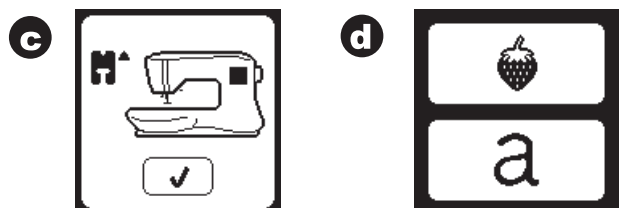

⚠ CAUTION

To prevent accidents:

1. Do not carry the sewing machine when embroidery unit is attached. It may fall off.
2. Do not push nor pull the carriage forcefully. It may break.
3. Do not hold the carriage to move the machine.

HOME SCREEN / HOME BUTTON

HOME SCREEN (A)

When you have attached the embroidery unit correctly, the Embroidery Home Screen will appear.

You can start selecting and editing embroidery from this screen.

HOME BUTTON (B)

You can go back to the Home Screen from anywhere by pressing the Home Button.

At this time, all selected designs or letters and editing for embroidery will be cleared.

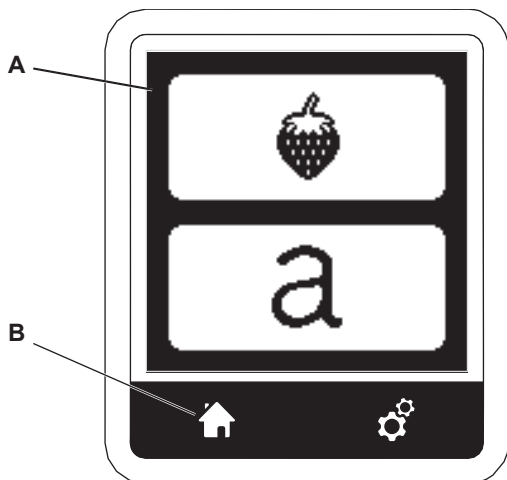

EMBROIDERY MACHINE SETTINGS

SETTING BUTTON (C)

Before or during the embroidery process, you can adjust the machine settings by pressing the Setting Button.

The Setting Screen will appear. (a)

This screen is scrolled by pressing the right side arrow buttons. Pressing the Setting Button again, machine will return to previous screen.

NOTE:

All settings except for thread tension will remain until you change them. Thread tension will return to pre-set when you load a design.

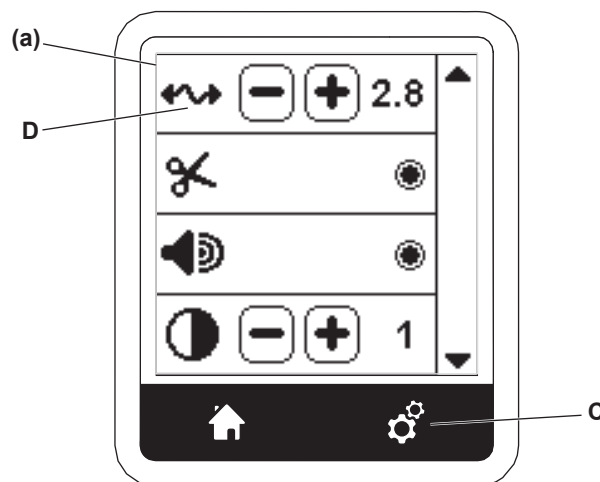

THREAD TENSION (D)

This embroidery machine adjusts thread tension automatically. However, depending on the thread or fabric being used, it may be necessary to modify the tension setting to achieve the desired results.

To obtain the desired thread tension, adjust as follows.



i. CORRECT THREAD TENSION

Upper thread appears slightly on the bottom side of fabric.

ii. UPPER THREAD TOO TIGHT

Bobbin thread appears on the top side of fabric.





Decrease the upper thread tension by pressing the “-” button.

iii. UPPER THREAD TOO LOOSE

Upper thread is loose or makes loops.

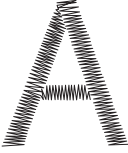
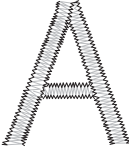
Increase the upper thread tension by pressing the “+” button.

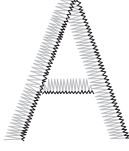
(See illustration top of next page)

	TOP SIDE	BOTTOM SIDE
i		
ii		
iii		

When thread tension is changed from the default (pre-set) setting, the number will be highlighted.

NOTE:

If the bobbin has been threaded or inserted incorrectly, or if the upper thread has not been threaded correctly, good thread tension cannot be achieved. Check to make sure that the bobbin and upper thread are correctly threaded before making any adjustments.

STOP FOR CUT

When starting to embroider, the machine can be set so that it will stop after a few stitches, allowing you the opportunity to cut the thread tail.

You can select or deselect this function, as follows:

- i. Stop for Cut is activated.
- ii. Stop for Cut is deactivated.

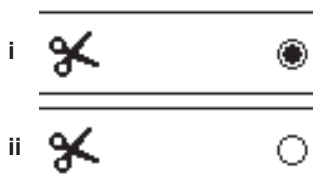

AUDIBLE BEEP

CONTRAST OF SCREEN

CALIBRATION SCREEN

SOFTWARE VERSION

These settings are same as sewing machine mode. See page 16.

USING FABRIC AND STABILIZER

Embroidery can be applied to many different types of fabrics. Regardless of the fabric, it will be necessary to use an appropriate type of stabilizer. (See page 45 for more information)

Stabilizer serves as a foundation, holding fabric securely while the embroidery machine stitches out the design, eliminating distortion in the fabric and the design.

Different fabrics will require different types of stabilizer, depending on the nature of the fabric and the density of the design being embroidered. But most embroidery designs will stitch out looking their best if the fabric is properly stabilized.

Stabilizer is mainly used as a backing, but at times, a stabilizer is used on the top of the project as well.

A "Backing" goes on the back side of the area to be embroidered. It may be hooped along with the fabric or hooped alone, depending on the fabric and project.

A "Topper" means that an additional stabilizer is placed on the top of the fabric, either hooped with the fabric or secured in another manner. Its function is to ensure that the texture or loft of the fabric is held down, providing a smooth surface for the embroidery.

Though there are many types of stabilizers available, the most common types are tear-away, wash away, and cut away. Stabilizers come in different weights as well. After selecting the best type of stabilizer for the project, choose the appropriate weight. A good general rule is that the weight of the stabilizer be compatible with the fabric.

Tear-away stabilizers are temporary, so once the excess is removed after embroidering, the fabric itself must be able to support the design on its own.

Tear-away stabilizers are usually recommended for woven fabrics.

Cut-away stabilizers are permanent, and therefore a better choice for supporting embroidery on unstable fabrics, to prevent distortion. Simply trim away the excess from around the design. Even after frequent laundering, the embroidery design will stay intact.

Wash-away stabilizers rinse away from the embroidered area. Though they are a good choice when sewing very light weight fabrics, they can also be used as a topping. After removing the main excess stabilizer, the rest is simply rinsed away.

There are also fusible and non-fusible version of stabilizer available. Fusible stabilizers can be ironed onto the back of the area to be embroidered, preventing distortion of the fabric while hooping.

However, for fabrics that may be more sensitive to ironing, the non-fusible stabilizers are used. In these cases, another helpful tool is a temporary fabric spray adhesive. Use this to temporarily 'hold' the fabrics and stabilizer while hooping and embroidering, to prevent the fabrics from shifting during the embroidery process.

Knowing how to properly stabilize involves a little trial and error at first. Follow the stabilizer manufacturer's recommendations, for best results.

Generally, the stabilizer should be larger in size than the hoop with which it is being used. When embroidery is completed, use a fine point scissor to carefully remove any excess stabilizer from the embroidery area.

- a. Stabilizer
- b. Hoop position
- c. Fabric (Under side)
- d. Embroidery surface (Top side)

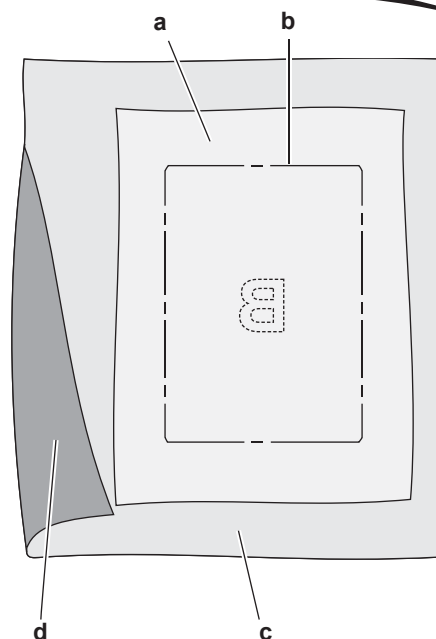

NOTE:

It is possible to substitute SINGER® Syle 2020 needles for the 2000 Style, in either the 11/80 or 14/90 sizes.
 It is possible to substitute SINGER® Style 2045 needles for the 2001 Style, in either the 11/80 or 14/90 sizes.
 It is recommended to use SINGER® needles in your SINGER® embroidery machine.

FABRIC, STABILIZER, NEEDLE AND THREAD CHART

PROJECT	STABILIZER	HOOPING	NEEDLE	BOBBIN THREAD	NEEDLE THREAD
T-Shirts	Soft Mesh Cut-Away	Hoop fabric and stabilizer together.	SINGER® Chromium #2001 Size 11/80	Bobbinfill	Polyester or Rayon
Fleece	Cut-Away and Topper	Hoop cut-away stabilizer. Pin topper and fleece to the hooped cut-away stabilizer.	SINGER® Chromium #2001 Size 14/90	Bobbinfill	Polyester or Rayon
Towels	Topper and Tear-Away	Hoop tear-away stabilizer. Pin topper and towel to the hooped tear-away.	SINGER® Chromium #2000 Size 14/90	Same color as needle thread or towel	Polyester is recommended
Sweater Knits	Cut-Away Stabilizer	Hoop cut-away stabilizer. Pin topper and sweater to the hooped cut-away stabilizer.	SINGER® Chromium #2001 Size 14/90	Bobbinfill	Polyester or Rayon
Light Weight Fabrics	Water-Soluble, Light Tear-Away	Hoop fabric & stabilizer together.	SINGER® Chromium #2000 Size 11/80	Bobbinfill	Rayon is most often used
Medium to Heavy Woven Fabrics	Medium to Heavy Weight Tear-Away	Hoop fabric and stabilizer together.	SINGER® Chromium #2000 Size 14/90	Bobbinfill	Polyester or Rayon
Denim	Medium to Heavy Weight Cut-Away	Hoop fabric and stabilizer together.	SINGER® Chromium #2000 Size 14/90	Bobbinfill	Polyester or Rayon
Napped Fabrics	Medium to Heavy Weight Cut-Away and Topper	Hoop cut-away stabilizer. Pin topper and fabric to the hooped cut-away stabilizer.	SINGER® Chromium #2000 Size 14/90	Bobbinfill	Polyester or Rayon
Vinyl & Leather	Cut-Away	Hoop cut-away stabilizer. Secure fabric to the hooped cut-away stabilizer.	SINGER® Chromium #2000 Size 14/90	Bobbinfill	Polyester or Rayon

EMBROIDERY

SECURING FABRIC IN EMBROIDERY HOOP

For the best embroidery results, place a layer of stabilizer beneath the fabric. When hooping stabilizer and fabric make sure that they are smooth and securely hooped.

1. Open the Quick Release Lever on the outer hoop and remove the inner hoop.
2. Place the outer hoop on a firm flat surface with the screw on the lower right. There is a small arrow in the center of the left edge of the outer hoop which will line up with a small arrow on the inner hoop.
3. Place stabilizer and the fabric, with the right sides facing up, on top of the outer hoop.

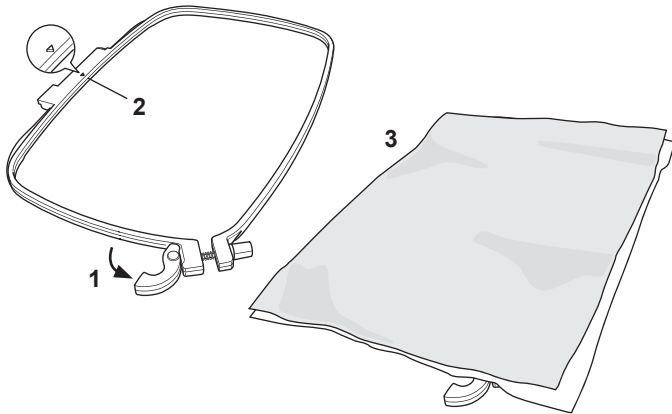

4. Place the inner hoop on top of the fabric with the small arrow at the left edge and push firmly into the outer hoop.
5. Close the Quick Release Lever. Don't force the Quick Release Lever. If it seems as though it doesn't want close, loosen the retaining screw first and then try closing the Quick Release Lever again.
6. Adjust the pressure of the outer hoop by turning the retaining screw. The fabric should be taut in the hoop for the best results.

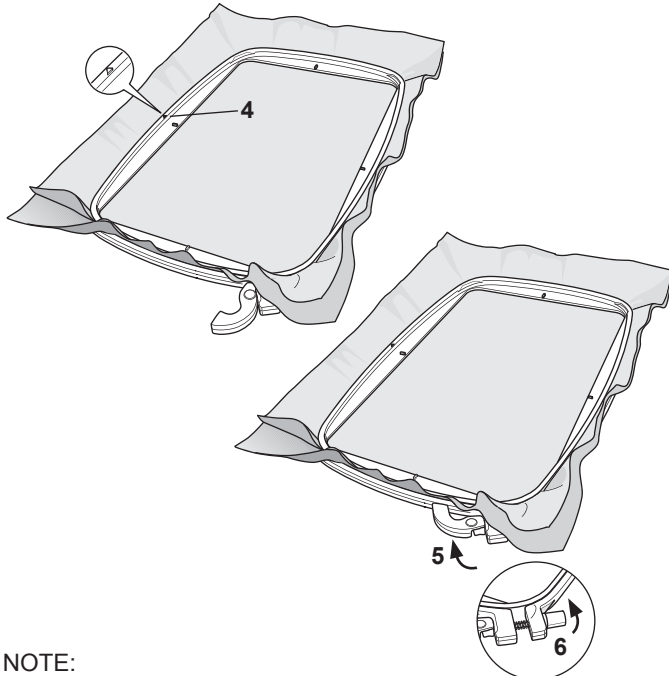

NOTE:

When embroidering additional designs on the same fabric, open the Quick Release Lever, move the hoop to the new position on the fabric and close the quick release lever. When changing type of fabric, you might need to adjust the pressure using the retaining screw. Do not force the Quick Release Lever.

ATTACHING THE EMBROIDERY HOOP TO THE MACHINE

1. Raise the presser foot. Raise the needle to its highest position by turning the hand wheel toward you.

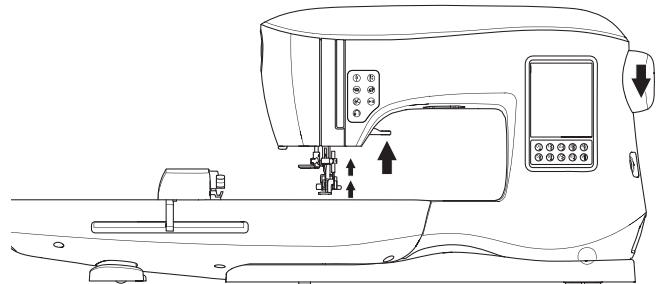

2. Slide the hoop onto the embroidery unit from front to back until it clicks into place.

NOTE:

Presser foot lever can be raised and held in a higher position to help passing the hoop under the foot.

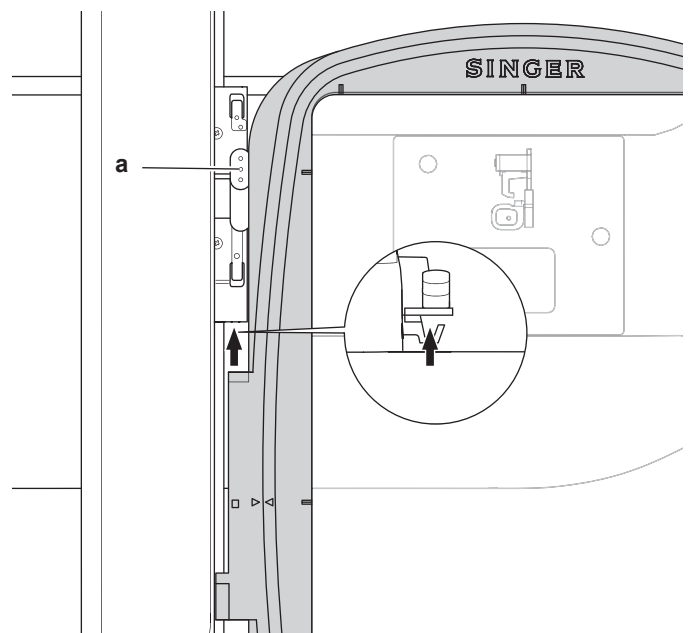

REMOVING THE HOOP FROM THE MACHINE

Press and hold the Release Lever (a) on the hoop connection assembly, then slide the hoop toward you.

USB EMBROIDERY STICK

Your machine comes with a USB stick. This stick contains the following:

- Design Data (embroidery designs)
- Design Book (PDF file displaying images of included embroidery designs and fonts, viewed on PC)
- Individual Design Information (PDF file displaying details on individual designs, viewed on PC)

CONNECTING USB STICK

Your machine has a USB connector to read embroidery data from the USB embroidery stick.

Open the cover and insert the USB embroidery stick in the connector. The USB plug can only be inserted one way - do not force it into the socket.

To remove, carefully pull the USB embroidery stick out straight.

NOTE:

Do not remove the USB embroidery stick while operating the machine or stitching the embroidery, as this can damage the files on your USB embroidery stick.

DESIGN BOOK

A Design Book is provided, which displays an overview of the included embroidery designs and fonts that come with your machine. You can see an images of the designs, as well as the dimensions and stitch count of the designs.

This book is a PDF file, which can be accessed from the USB stick when placed in your PC. Your PC will need to have Adobe Acrobat Reader installed in order to view the Design Book. If your PC doesn't have Acrobat Reader, access the Adobe website to install it.

INDIVIDUAL DESIGN INFORMATION

This is a PDF file that contains more specific information about each individual embroidery design that comes with your machine, such as the order of thread colors, suggested thread colors and more.

This book is a PDF file, which can be accessed from the USB stick when placed in your PC. Your PC will need to have Adobe Acrobat Reader installed in order to view the Design Book. If your PC doesn't have Acrobat Reader, access the Adobe website to install it.

EMBROIDERY SOFTWARE

Embroidery software is available for your machine, which will allow you to use designs from other sources, such as design CD's and designs from the internet.

Go to singer.mysewnet.com for information on how to download this software to your PC.

UPDATING YOUR MACHINE

Periodically, updates may be made available for your machine. Your machine is updated via your USB stick.

- Go to singer.mysewnet.com for information about available updates for your machine.
- Follow the instructions for how to update your machine.

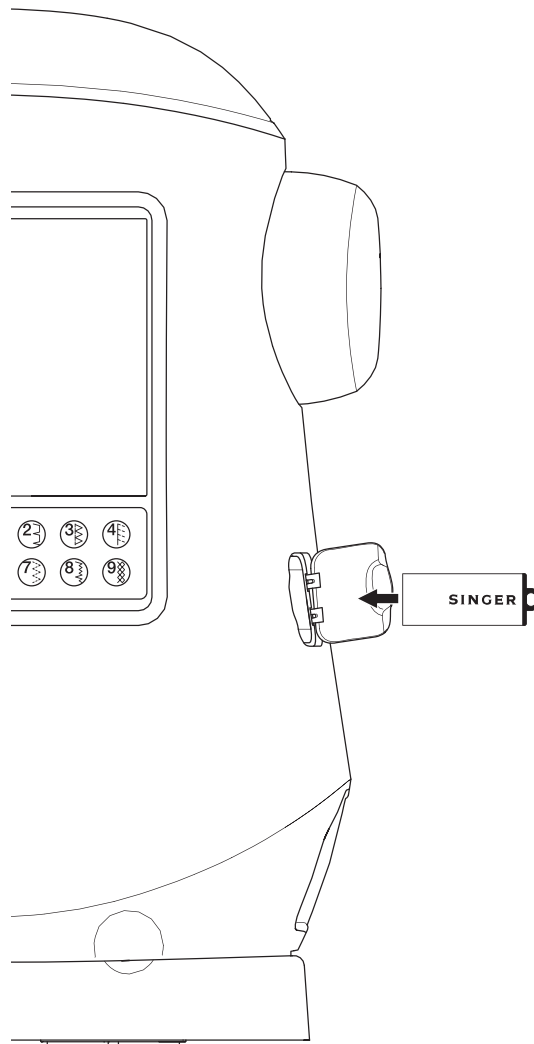

HOME SCREEN

Selecting designs to embroider begins with the Home Screen.

The Home Screen has two main selections.

- Selecting a design, editing and stitching.
- Programming letters, editing and stitching.

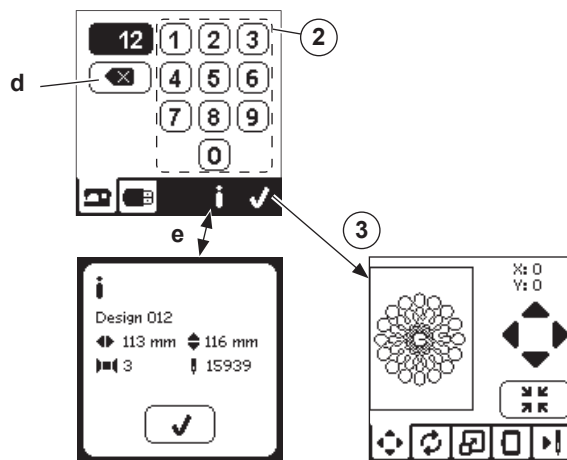
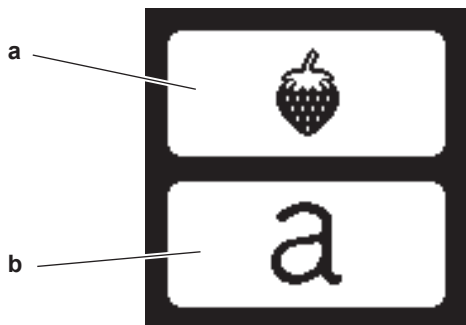

EMBROIDERY COLLECTION

(PDF file in your USB embroidery stick)

Your machine comes with 200 embroidery designs, as well as embroidery fonts. You will find 69 of these designs, plus the fonts, built-in to the machine. The remainder of the designs are on the USB stick.

The USB stick also has PDF files with information about the designs. For more information about this, see page 47.

SELECTING A DESIGN

To SELECT A BUILT-IN DESIGN

Your machine has 69 built-in embroidery designs.

- Press the Design button on the Home Screen.

A ten-key screen will appear.

NOTE:

Press the machine tab (c) if USB tab is activated.

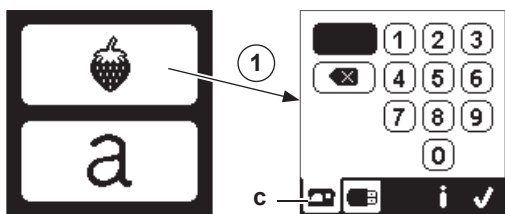

- Select the design from the Embroidery Collection and press the design number on the ten-key screen.

Selected number will appear in the top left of LCD.

To delete a number, press the Delete button (d).

If you want to know about selected design, press the info button (e). The following information is indicated on the screen.

- Design name
- Design max width & height
- Total number of colors
- Total number of stitches

By pressing "✓" button, the information will disappear and ten-key screen will appear again.

- Press the "✓" button at ten-key screen.

The design is selected and Embroidery Placement screen will appear.

To SELECT A USB DESIGN

Your machine can read ".xxx" and ".dst" embroidery data stored in the USB embroidery stick.

- Insert the USB embroidery stick into the USB socket.
- Press the design button on the Home Screen and then press the USB tab (f).

Data list will appear in the screen.

Press the file or folder to select or open and press the "✓" button.

When folder is opened, the list of designs included in that folder will appear (g).

To go back, press the arrow button on the top line (h).

Press the info button for more information about the selected design.

NOTE:

If the USB stick or a folder is empty or if readable file is not included, empty mark will appear.

- When file is loaded, embroidery placement screen will appear.

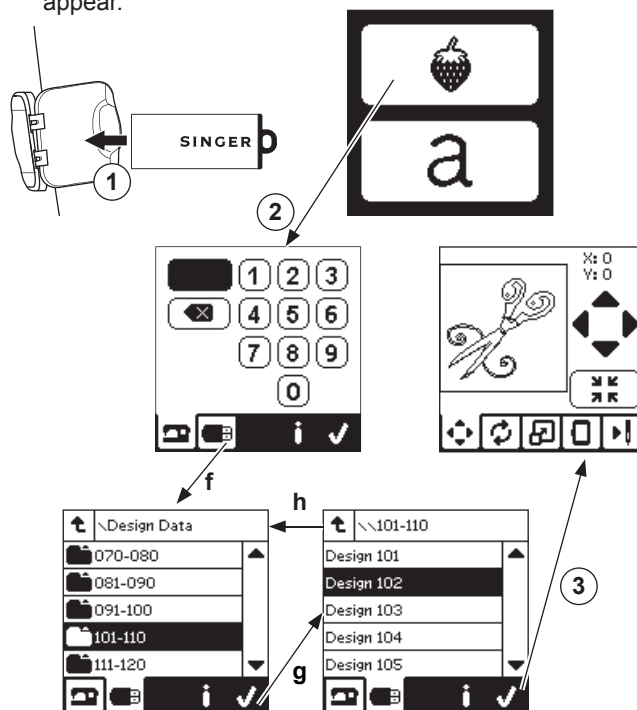

Before you begin embroidering, you can edit designs, as shown below, using the Edit Tabs.

NOTE:

A pop up message may appear if you did not attach the correct hoop.

Press “✓” button and attach the hoop indicated in this message or change hoop size setting at the Embroidery Option screen (Next page).



EMBROIDERY PLACEMENT SCREEN

You can move the placement or position of the selected embroidery design, as follows:

1. Press the Embroidery Placement tab.
(When you have selected the design, this screen will appear first.)
2. Press the four arrow buttons to move the position.
a: up, b: left, c: right, d: down
The hoop will move according to the direction selected. Each time the button is touched, the hoop will move. If the button is touched and held, the movement will be done in larger increments.
The values (X:Y:) near the top of the screen indicate distance from center position.

NOTE:

The left side of screen is showing the embroidery area and relative design position and size.

When you edit the design, this field will redraw according to your editing.

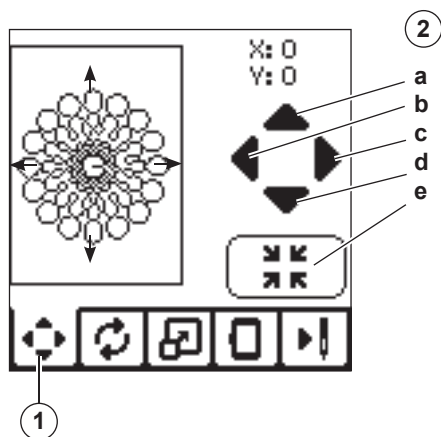

EMBROIDERY ROTATION AND MIRRORING SCREEN

1. Press the embroidery rotate and mirroring tab.
2. Press the Rotate button. By pressing this button, the design will rotate 90 degrees clockwise. If the design is too wide or too high to rotate 90 degrees, it will rotate 180 degrees. The total rotation value will be indicated at the top right of the LCD screen. Located to the left of the rotation value is a 'machine icon', which will rotate as the rotation value is changed.
3. Press the Mirror buttons.
a. Mirror from top to bottom
b. Mirror from side to side
The 'machine icon' (located near the top of the LCD screen) will change to the selections made, indicating the new orientation of the embroidery design.

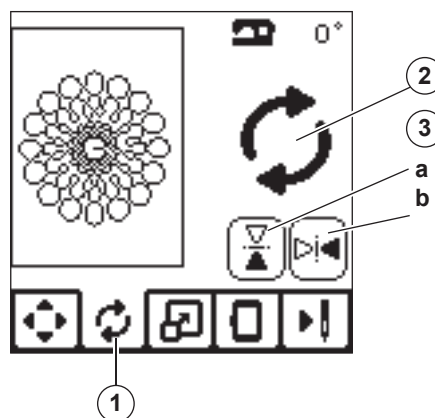

EMBROIDERY SCALING SCREEN

1. Press the Embroidery Scaling tab.
2. To increase the scale, press the upper arrow button (a). To decrease the scale, press the lower arrow button (b). The design will be scaled 5 percent each pressing on a button.
The maximum scaling is +/- 20 percent.
If scaling is exceeding the hoop size, it cannot be selected.
To return to original size, press the button (c).

The value of the current scale is indicated between the buttons, and size of scaled design is indicated on the top line of screen.

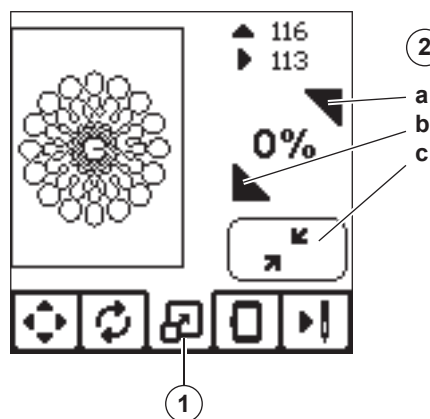

EMBROIDERY OPTION SCREEN

1. Press the Embroidery Option tab.
2. You can access embroidery options by pressing the buttons, as shown below:
 - A. Hoop Option and Selection
 - B. Tracing
 - C. Basting
 - D. Monochrome

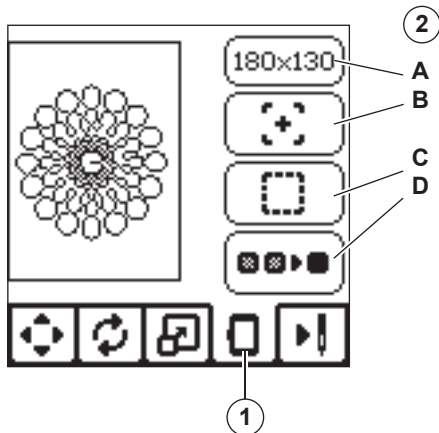

HOOP OPTION AND SELECTION (A)

The top right button shows the hoop size selected. Press this button to select a hoop position or to change the hoop size.

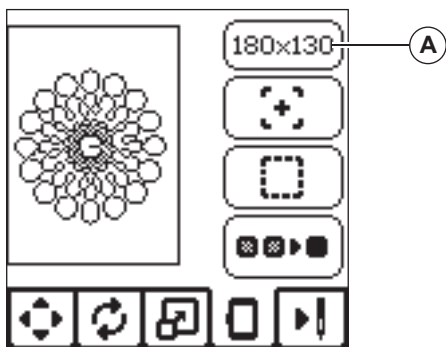

HOOP OPTION - SELECT HOOP POSITION

When you press the Hoop Option and Selection button, the Hoop Option screen will appear first.

You can move the hoop to the following positions.:

- i. Current Position:

When you want to return to the current stitch and start embroidering again where the embroidery was interrupted, press this button.

Hoop will move to current position and return to embroidery option screen.

NOTE:
You can also press the "✓" button to return to current position and Embroidery Option screen.
- ii. Cut Position:

By pressing this button, move the hoop towards you, making it easier to trim fabric when embroidering an appliqué.
- iii. Park Position:

When your embroidery is finished and you want to store your machine, it will be necessary to move the hoop carriage to Park position. Press the Park position button.

When the pop-up message (v) appears, remove the hoop and press the "✓" button. The carriage will then move to the correct position for storage.

Then, turn off the power switch and remove the unit.

NOTE:
It is very important that the hoop is removed, otherwise it may be damaged.
- iv. Center Position:

If you want to check where the center position of the hoop will be placed on the fabric, press this button.

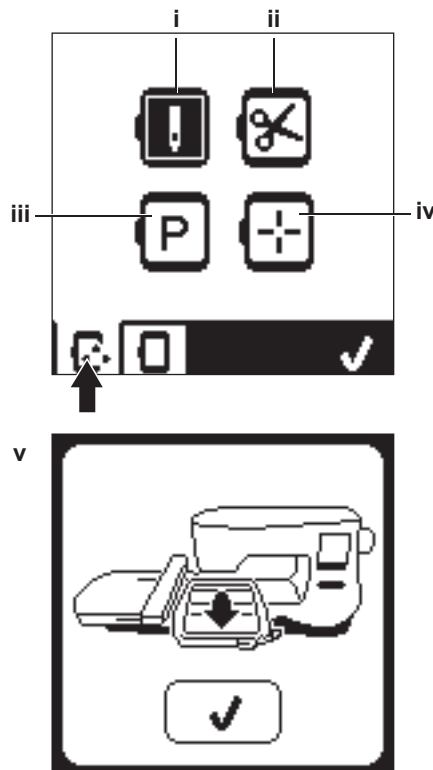

NOTE:
When hoop is not attached, buttons " ii, iv " will be disabled.

HOOP SELECTION

When you select the design, machine will select most suitable hoop automatically.

1. To change the hoop, press the second tab to open the hoop list.

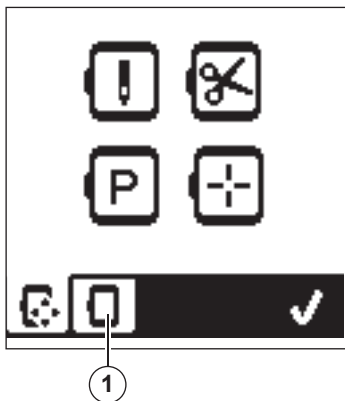

2. Select the hoop you want to use.
The hoop list can be scrolled by pressing the right side arrow buttons.
Only hoops that are big enough for the selected design will be possible to select.
Hoops that are too small are marked with an X and cannot be selected.
Selected hoop is marked with a black dot.
3. Press the "✓" button. Hoop size will change and the Embroidery Option screen will appear.
At this time, all edits (rotation, mirroring and scaling) will be reset. If you don't want this, press the "X" button (e). Hoop size and edits will not change and return to the Embroidery Option screen.

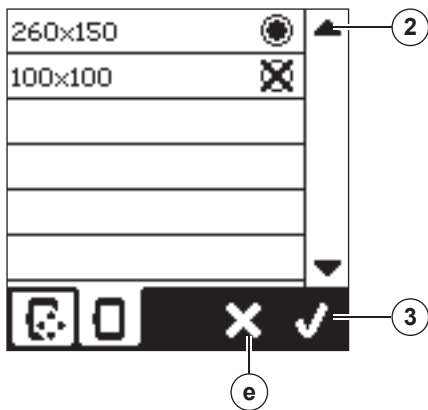

NOTE:

If the hoop you have selected is not the same as the hoop attached to the embroidery unit, a pop-up will appear to inform you of this. Attach the correct hoop or select another hoop from the list.
Hoops 260x150 and 100x100 are provided with this machine.

TRACING (B)

The Tracing function can be used to trace around the design area. Press the second button to move the hoop so the needle is placed in the upper left corner of where the design will be embroidered. Each press of the button will move the hoop to view all corners of the design.

On the fifth press, the hoop will move to the center position of the design and on the sixth press it will move back to its original position.

The Tracing button will indicate the position by highlighting mark.

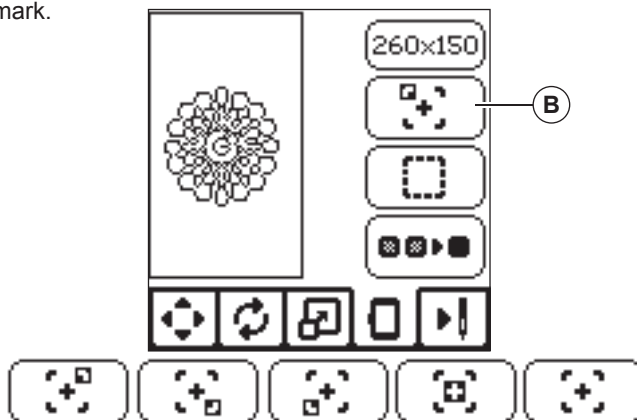

BASTING (C)

By pressing the third button and pressing the Start/Stop button, machine will sew a basting stitch around the design area as a box.

Basting enables you to secure your fabric to a stabilizer placed beneath it, especially when the fabric to be embroidered cannot be hooped. Basting can also provide added support, especially for unstable fabrics.

NOTE:

During basting, the design box will be indicated with a dashed line and Basting button will be highlighted.

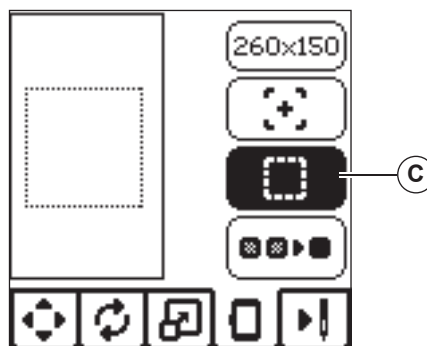

MONOCHROME (D)

Press the fourth button to activate monochrome embroidery. The machine will not stop for color block changes. Press the button again to deactivate monochrome embroidery. When Monochrome is activated, this button will be highlighted.

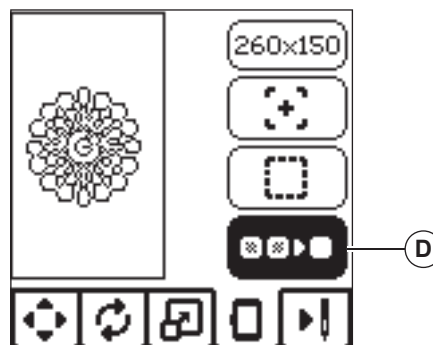

When you complete editing the design, press the Stitch Out tab to start sewing.

STITCH OUT SCREEN

When you press the Stitch Out tab (A), the Stitch Out Screen will appear.

- Embroidery field and position
- Stitches left in color block / Total number of stitches left in design.
By pressing +/- buttons, stitch will go backward/forward. Press and hold will increase stepping speed.
- Current color / Total number of colors
By pressing +/- buttons, color block will go backward/forward.

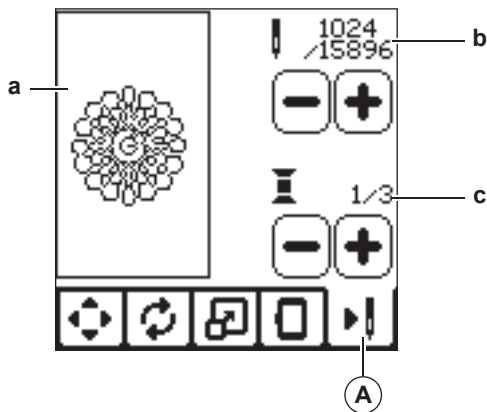

START TO SEW

- Thread the upper thread with the first color.

CAUTION

To avoid injury:
Special care is needed for the needle when changing the upper thread.

- Pass the upper thread through the hole of the embroidery foot from the top side.
- Lower the presser foot lifter.
- Hold the upper thread.
- Clear sufficient space to accommodate movement of the carriage and the hoop.

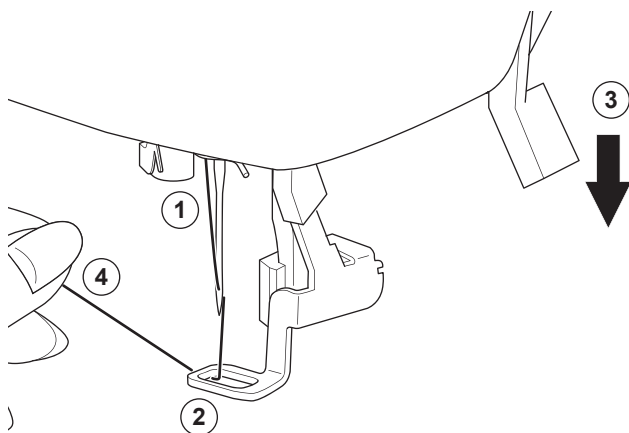

- Press the Start/Stop button.
The machine will start embroidering the first color of the design.

NOTE:

If presser foot lifter is raised at this time, the pop up message will appear. Lower the foot and press the "✓" button.

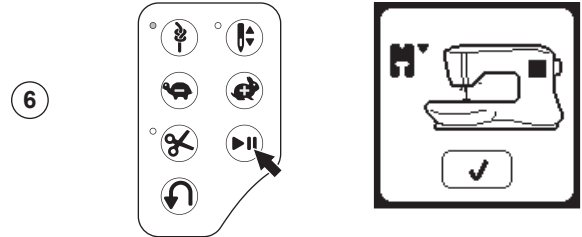

- When Stop for Cut setting is on, machine stops automatically after few stitches for cut thread end. A pop up appears asking you to cut thread end. Cut thread end and press the "✓" button. Continue embroidering by pressing Start/Stop button.

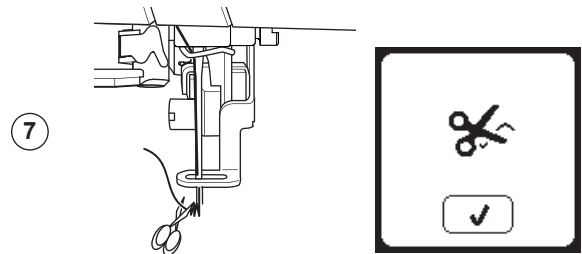

- When embroidering a color block is completed, machine will stop automatically and cut upper thread. A pop up will appear asking you to change color. Re-thread with the next color and press "✓" button. Continue embroidering by pressing Start/Stop button. Each color segment is tied off at the end and the upper and bobbin threads are cut.



- When the entire embroidery is completed, your machine cuts both threads and stops. A pop-up informs you that your embroidery is finished. Then press "✓" button. Raise the presser foot and remove the hoop.



You can select from 2 different font styles.
See embroidery collection.

SELECTING EMBROIDERY LETTERS

1. Press the Font button on the Home Screen.
The Font Selection screen will appear.
2. This machine has 2 fonts and each font has 3 sizes.
Press the Font button you want to sew and press the "✓" button.
The uppercase letter screen will appear.
3. Select the letters you want to embroider.
To change to different types of characters, press the tab that contains the desired characters, as follows:
 - a. Uppercase letters
 - b. Lowercase letters
 - c. Numeric letters and special letters
4. Selected letter will be added to the top line.
5. The arrow buttons on top line will move the cursor.
6. To insert a letter at any desired position, move the cursor to the inserting point and select letter.
To delete the letter, move the cursor to the right side of the letter to be deleted, then press the Delete button (d).
7. When sequence of letters is completed, press the "✓" mark.
The Stitch Out Screen will appear.

NOTE:

If no letters are selected, the Home Screen will appear.
You can return to letter selecting mode after pressing "✓" mark by pressing Home Button.

You can add letters until largest hoop height (If width of letters exceeds maximum width of hoop, 90 degree rotate automatically).

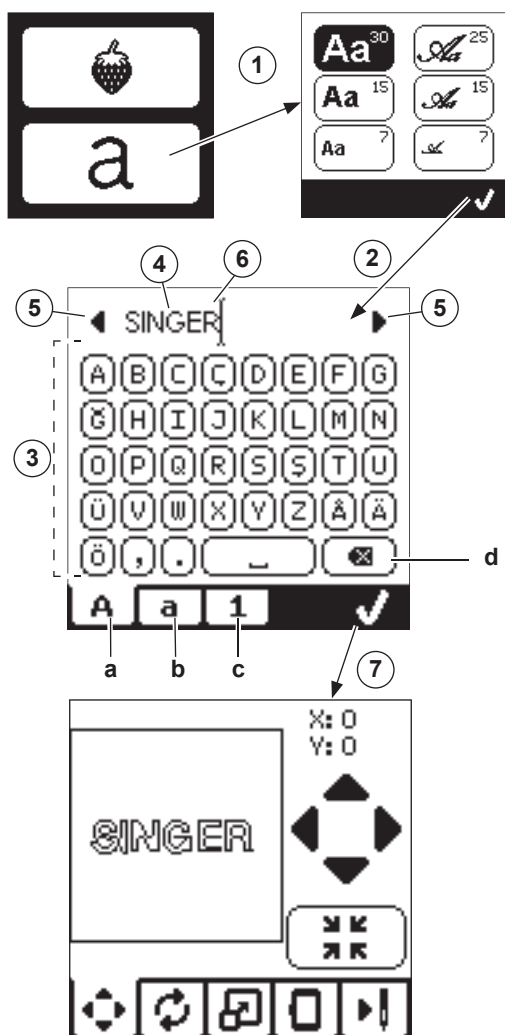

EDITING EMBROIDERY LETTERS

Lettering can be edited, similar to the way designs can be edited.

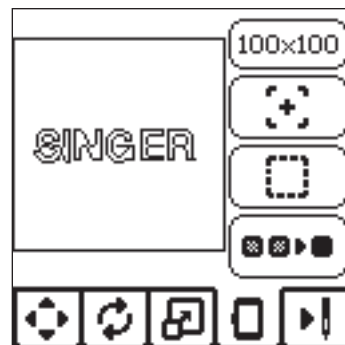

STITCHING OUT EMBROIDERY LETTERS

Stitching out embroidery letters works in the same way as stitching out a design.

When stitching lettering, the values appear on screen.

- a. Stitches left in current letter / Total number of stitches left all letters
- b. Current letter / Total number of all letters

The machine will stitch each letter, cutting the threads between each letter.

NOTE: If desired, you can select the Monochrome function (see page 51) so that all letters will sew without cutting between each letter, cutting only at the end.

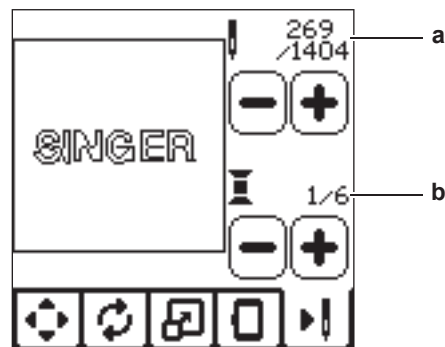

RAISE THE NEEDLE

If the needle is in lowered position and need to be raised before function can be executed, this pop-up message is shown. Raise the needle and press the “✓” button to close the pop-up message.

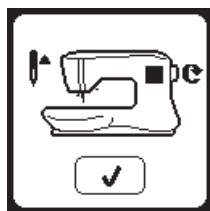

MAIN MOTOR OVERLOAD

If you are sewing on very heavy fabric or if the machine is blocked when sewing, the main motor can get overloaded and the machine will stop sewing. The pop-up message will close when the main motor and power supply are secure.



RAISE THE PRESSER FOOT

This pop-up will appear when the function has chosen that the presser foot must be up position. Press the “✓” button and raise the presser foot lifter.



MACHINE SET FOR TWIN NEEDLE

This pop-up message will appear when Twin Needle program is activated. Check the needle and press the “✓” button to continue.

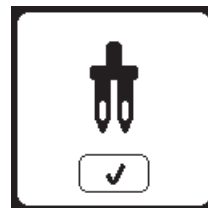

LOWER THE PRESSER FOOT

This pop-up will appear when you start the sewing without lowering the presser foot. Press the “✓” button and lower the presser foot lifter to start to sew.



THIS STITCH CANNOT BE SEWN WITH TWIN NEEDLE

This message will appear when a stitch that cannot be used with twin needle, is selected. Press the “✓” button and select another pattern or reset the twin needle program.

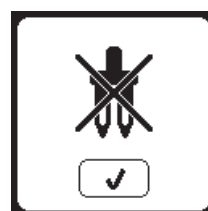

CALIBRATION FAILED

If calibration has not completed correctly, pop-up message will appear. Press the “✓” button and retry the calibration.

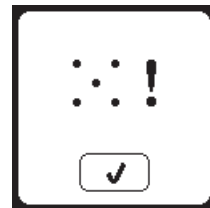

STITCH WIDTH LIMITED FOR TWIN NEEDLE

This message will appear when stitch width is adjusted to the limit. Press the “✓” button to continue.

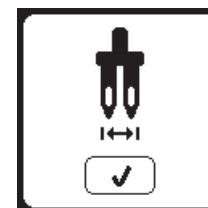

UPPER THREAD BREAKAGE

When the upper thread breaks or runs out, this pop-up will appear and sewing will stop. Re-thread the upper thread and press “✓” button. Go back 3-4 stitches backward from broken point by pressing “-” at sewing screen. Press the Start/Stop button to restart sewing.

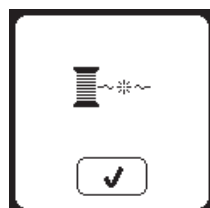

LOWER THE DROP FEED LEVER

When sewing on the button, this pop-up will appear. Lower the Drop Feed Lever and press the “✓” button to continue.

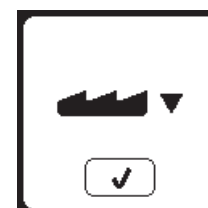

THREAD JAM

If upper or bobbin thread is jammed under the needle plate, machine will stop and pop-up this message. Remove the hoop and needle plate (see next page) Remove the thread jam and reset needle plate. Press the “✓” button.

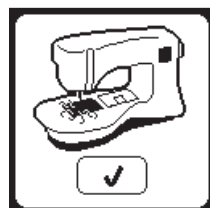

THIS STITCH CANNOT COMBINE

Some patterns may not combine into the sequence. If you select a pattern that cannot be combined, a message will appear on screen to alert you of this. Press the “✓” button.



PROGRAM TOO LONG TO ADD MORE STITCHES

The sequence can contain a maximum of 60 patterns and letters. Message will appear when you came to the limit. Press the “✓” button.

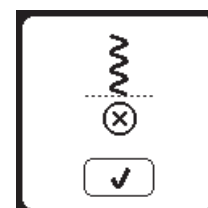

DELETE PROGRAM

When deleting all patterns, a pop up will appear, press the “✓” button. Machine will delete all selected patterns and letters. To cancel, press the “X” button.



EMBROIDERY TOO LARGE

This pop-up will appear if a design is too large for this machine to read from USB stick.



OVERWRITE

If the selected folder has a memorized sequence in it previously, a message will appear asking to rewrite over the previous sequence or not. To rewrite (deleting previous sequence), press the “✓”. To cancel (exit), press the “X”. The message will disappear.

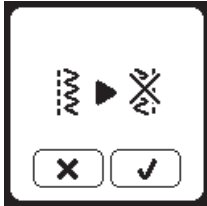

WRONG HOOP TYPE

This pop-up will appear when the selected hoop in the hoop selection list is not the same as the hoop attached to the embroidery unit. Attach the correct hoop type and press the “✓” button.



REMOVE THE HOOP

This pop-up will appear when a function has been chosen that forces the embroidery unit to move outside the limits for the attached hoop. In order for the carriage to move freely, remove the hoop and then press the “✓” button.



STOP COMMAND IN DESIGN

This pop-up will appear when there is a programmed stop in the design. The machine will stop. Press “✓” button to continue embroidering.



CONNECT USB

This pop-up will appear if the USB button is pressed without any USB stick connected or if the USB stick is removed during browsing of the stick or removed when embroidering. Connect USB stick and press the “✓” button.



CUT THREAD END

When starting to embroider or after changing the thread, the machine will sew a few stitches and then stop so you can cut the thread end. Note: This function is cancelled if “Stop For Cut” is disabled in the SET Menu, see page 44.



THE DATA ON THE USB STICK CANNOT BE READ

This pop-up will appear when your embroidery machine cannot access the information on the USB stick. This can be caused by wrong file formats on the USB stick, the USB stick could be damaged or you might be using a USB stick that is non-compatible with this machine.

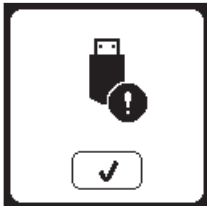

CHANGE THREAD COLOR

When embroidering a color block is completed, machine will stop automatically and cut both threads. A pop up will appear asking you to change color. Re-thread with the next color and press “✓” button.



CORRUPTED DATA

This pop-up will appear when the content of the USB memory is corrupted and cannot be read correctly.

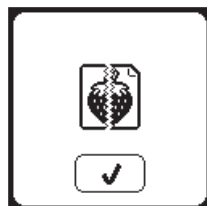

EMBROIDERY FINISHED

When the entire embroidery is completed, your machine cuts both threads and stops. A pop-up informs you that your embroidery is finished. Then press “✓” button.



⚠ DANGER

To reduce the risk of electric shock, disconnect the power line plug from the electric outlet before carrying out any maintenance.

CLEANING

If lint and bits of thread accumulate in the hook, this will interfere with the smooth operation of the machine. Check regularly and clean the stitching mechanism as needed.

NOTE:

- * An LED lamp is used to illuminate the stitching area. It does not require replacement. In the unlikely event it does not light up, call your authorized SINGER retailer for service.
- * There is no need to lubricate this machine.

BOBBIN HOLDER

Remove the bobbin cover and bobbin.
Clean the bobbin holder with a brush.

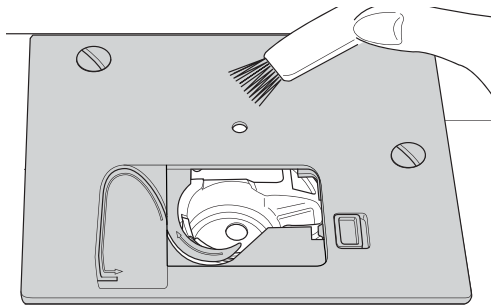

HOOK RACE AND FEED DOG

1. Remove the needle, presser foot and holder. Remove the bobbin cover and bobbin. Remove the screws holding the needle plate.
2. Remove the needle plate by lifting up the right side of the plate.

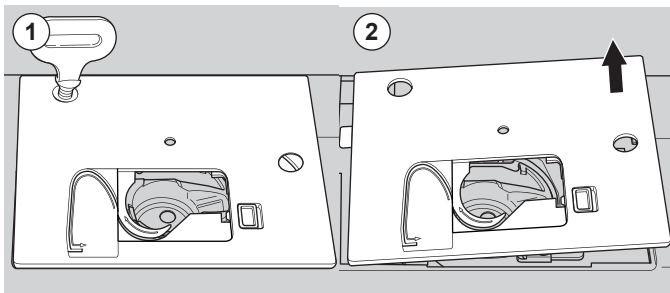

3. Lift up the bobbin holder and remove it.

⚠ CAUTION

To prevent accidents, do not touch the thread cutter unit (a).

4. Clean the hook race, feed dogs and bobbin holder with a brush. Also clean them, using a soft, dry cloth.

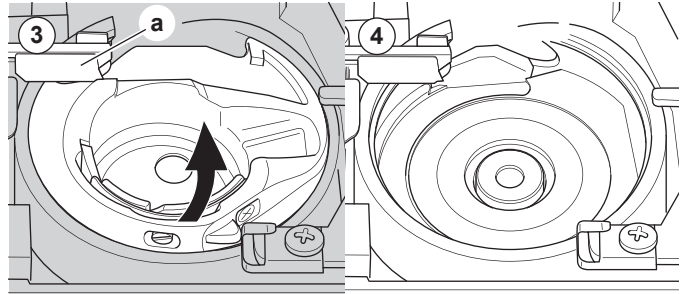

5. Replace the bobbin holder into the hook race so that the tip (b) fits to the stopper (c) as shown.
6. Replace the needle plate inserting the hook into the machine.
Replace the screws and tighten.

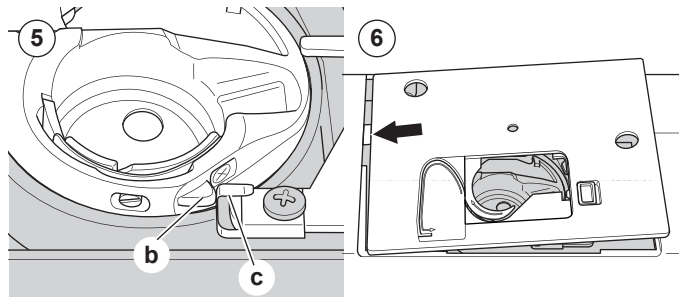

PROBLEM	CAUSE	CORRECTION	Page
Upper thread breaks	Machine not properly threaded.	Re-thread machine.	19
	Thread entwined around bobbin.	Remove entwined thread.	18
	Needle inserted incorrectly.	Re-insert needle.	9
	Thread tension too tight.	Readjust thread tension.	14,43
	Thread of incorrect size or poor quality.	Choose correct thread.	9,45
Lower thread breaks	Bobbin threaded incorrectly.	Re-thread the bobbin.	18
	Bobbin wound unevenly or too full.	Rewind the bobbin.	17
	Dirt or lint in the bobbin holder.	Clean the holder.	56
Machine skips stitches	Needle inserted incorrectly.	Re-insert needle.	9
	Bent or blunt needle.	Insert new needle.	9
	Incorrect size of needle.	Choose correct size needle for fabric.	9,45
	(on stretch fabric)	(use stretch needle)	
Fabric puckers	Machine not properly threaded.	Re-thread machine.	19
	Bobbin threaded incorrectly.	Re-thread the bobbin.	18
	Blunt needle.	Insert new needle.	9
	Thread tension too tight.	Readjust thread tension.	14,43
	Design too dense for fabric being embroidered.	Select less dense design for fabric, or change fabric type.	48
	Insufficient stabilizer.	Use proper stabilizer for fabric being embroidered.	45
Machine makes loose stitches or loops	Bobbin threaded incorrectly.	Re-thread the bobbin.	18
	Machine not properly threaded.	Re-thread machine.	19
	Tension not adjusted properly.	Readjust thread tension.	14,43
Stitch pattern is distorted	Presser foot is not suited for the pattern.	Attach correct foot.	8
	Hoop or carriage is interfered.	Remove obstruction.	52
	Thread tension is not balanced.	Adjust the thread tension.	14,43
	Insufficient stabilizer.	Use proper stabilizer for fabric being embroidered.	45
Threader does not thread to needle eye	Needle is not raised to highest position.	Raise the needle.	20
	Needle inserted incorrectly.	Re-insert needle.	9
	Bent needle.	Insert new needle.	9
Machine does not feed properly	Feed dogs are lowered.	Raise the feed dogs.	12
	Stitch length not suitable for fabric.	Regulate stitch length.	14
	Lint and dust accumulated around feed dog.	Clean the feed dog area.	56
Needle breaks	Fabric pulled while sewing.	Do not pull fabric.	21
	Needle is hitting the presser foot.	Select correct foot and pattern.	24-
	Needle inserted incorrectly.	Re-insert needle.	9
	Incorrect size needle or thread for fabric being sewn.	Choose correct size needle and thread.	9,45
Machine runs with difficulty	Dirt or lint accumulated in the hook race and feed dog.	Remove the needle plate and bobbin holder and clean the hook race.	56
Machine will not run	Cord not plugged into electrical outlet.	Insert plug fully into outlet.	10
	Power switch is not turned on.	Turn on the switch.	10
	Presser foot is not lowered.	Lower the foot.	11

Rated voltage	100–240V ~ 50/60Hz
Nominal consumption	55W
Light	LED
Sewing speed	800 rpm maximum
Machine dimensions:	
Length (mm)	241
Width (mm)	512
Height (mm)	310
Net weight (kg)	8.4
Embroidery unit dimensions:	
Length (mm)	470
Width (mm)	506
Height (mm)	127
Net weight (kg)	3.2

- The technical specifications and this Instruction manual can be changed without prior notice.

MANUEL D'INSTRUCTIONS

SE300
SE340

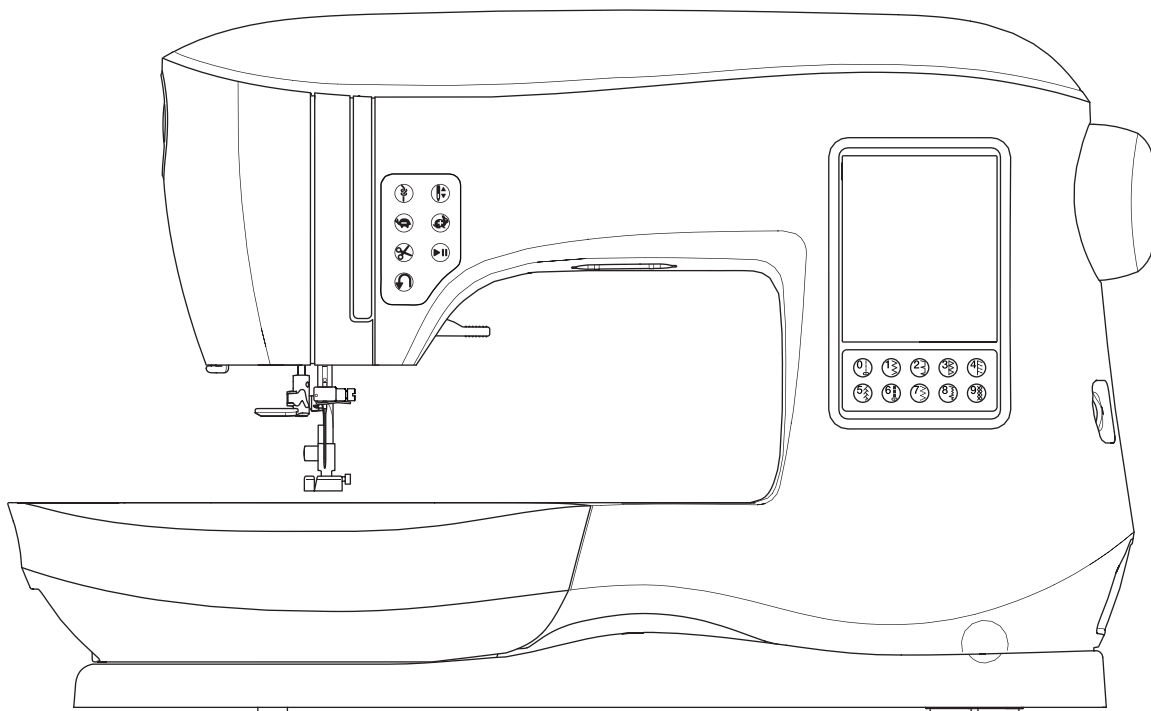

SINGER®

Cette machine à coudre à usage domestique est conçue pour répondre aux normes IEC/EN 60335-2-28 et UL1594.

CONSIGNES DE SÉCURITÉ IMPORTANTES

Lors de l'utilisation d'un appareil électrique, les précautions de sécurité essentielles doivent toujours être respectées, y compris les suivantes :

Lisez attentivement toutes les instructions avant d'utiliser cette machine à broder à usage domestique. Conservez ces instructions près de la machine à titre de commodité. Veillez à les transmettre avec la machine si celle-ci est donnée à une autre personne.

⚠ DANGER

Pour réduire le risque d'électrocution :

Vous ne devez jamais laisser une machine à broder sans surveillance lorsqu'elle est branchée. Débranchez toujours cette machine à broder de la prise immédiatement après l'avoir utilisée et avant de la nettoyer, d'enlever les capots, de lubrifier ou lorsque vous faites n'importe quels autres réglages mentionnés dans le manuel d'instructions.

⚠ AVERTISSEMENT

Pour réduire le risque de brûlures, incendie, électrocution ou blessures corporelles :

- Ne laissez pas les enfants jouer avec la machine. Il est fortement recommandé de redoubler d'attention lorsque cette machine à broder est utilisée par des enfants ou près d'eux.
- N'utilisez cette machine à broder que pour l'usage prévu, comme décrit dans ce manuel. N'utilisez que les accessoires recommandés par le fabricant, conformément aux indications fournies dans ce manuel.
- Ne mettez jamais en route cette machine à broder si la prise ou le cordon sont endommagés, si elle ne fonctionne pas correctement ou si elle est tombée par terre ou a été endommagée ou plongée dans l'eau. Retournez la machine à broder au revendeur ou au centre technique le plus proche pour toute révision, réparation ou réglage mécanique ou électrique.
- Ne faites jamais fonctionner la machine à broder avec une ouverture de ventilation bouchée. Évitez toute présence de peluche, poussières et chutes de tissus dans la ventilation de la machine à broder.
- N'approchez pas les doigts des parties mobiles. Faites particulièrement attention autour de l'aiguille de la machine à broder.
- Utilisez toujours la plaque à aiguille appropriée. L'aiguille risque de se casser avec une plaque non adaptée.
- N'utilisez jamais d'aiguilles courbes.
- Ne tirez pas sur le tissu et ne le poussez pas pendant la couture. Vous éviterez ainsi de désaxer l'aiguille puis de la casser.
- Portez des lunettes de sécurité.
- Éteignez la machine (position « 0 ») lors des réglages au niveau de l'aiguille, par exemple : enfilage de l'aiguille, changement d'aiguille, bobinage de la canette, changement de pied-de-biche, etc.
- Ne faites jamais tomber ou ne glissez aucun objet dans les ouvertures.
- N'utilisez pas la machine à l'extérieur.
- N'utilisez pas votre machine à proximité de bombes aérosols ou de vaporisateurs, ou lorsque de l'oxygène est administré.
- Pour débrancher, commencez toujours par éteindre votre machine (interrupteur en position 0).
- Ne débranchez pas la machine en tirant sur le cordon. Pour débrancher, saisissez la prise et non le cordon.
- N'utilisez pas la machine si elle est mouillée.
- Si le voyant LED est endommagé ou cassé, il doit être remplacé par le fabricant ou son agent de service, ou toute autre personne qualifiée, afin d'éviter les risques.

- Cette machine à broder est équipée d'une double isolation. N'utilisez que des pièces détachées d'origine. Voir les instructions relatives à l'entretien des appareils à double isolation.

CONSERVER CES INSTRUCTIONS

L'entretien ne doit être réalisé que par un représentant d'entretien autorisé.

POUR L'EUROPE UNIQUEMENT :

Cet appareil peut être utilisé par des enfants de plus de 8 ans ainsi que des personnes ayant des capacités physiques, sensorielles ou mentales réduites ou un manque d'expérience et de connaissances, s'ils sont supervisés ou ont reçu des instructions quant à l'utilisation de l'appareil en toute sécurité et s'ils comprennent les éventuels risques encourus. Les enfants ne doivent pas jouer avec l'appareil. Le nettoyage et l'entretien à réaliser par l'utilisateur ne doivent pas être effectués par des enfants sans surveillance.

Le niveau sonore en conditions normales est inférieur à 70 dB.

POUR LES PAYS HORS EUROPE :

Cette machine à coudre n'est pas destinée à être utilisée par des personnes (y compris des enfants) ayant des capacités physiques, sensorielles ou mentales réduites ou un manque d'expérience et de connaissances, sauf si une personne responsable de leur sécurité les surveille ou les aide à utiliser la machine à broder. Ne laissez pas les enfants jouer avec la machine à broder.

Le niveau sonore en conditions normales est inférieur à 70 dB.

La machine doit seulement utiliser un rhéostat de type C-9001 fabriqué par CHIEN HUNG TAIWAN Ltd.

ENTRETIEN DES PRODUITS ÉQUIPÉS D'UNE DOUBLE ISOLATION

Une machine à double isolation est équipée de deux systèmes d'isolation au lieu d'un branchement à la terre. Aucun branchement à la terre n'est livré sur un produit à double isolation ; par ailleurs, il ne doit pas être ajouté à un tel produit. L'entretien d'un produit à double isolation nécessite une attention toute particulière ainsi qu'une bonne connaissance technique et doit obligatoirement être effectué par du personnel qualifié. Les pièces détachées d'un appareil à double isolation doivent être des pièces d'origine. La mention « DOUBLE ISOLATION » doit figurer sur tout appareil équipé d'une double isolation.

PRÉFACE

Merci d'avoir acheté cette machine à coudre.

Grâce à cette machine destinée à un usage domestique, vous obtiendrez d'excellents résultats de couture de motifs et de lettres de broderie.

Veuillez-vous reporter à ce livret d'instructions pour utiliser correctement la machine et obtenir une performance optimale. Pour tirer le meilleur profit de votre machine à coudre, lisez intégralement le livret d'instructions avant de la faire fonctionner. Ensuite, familiarisez-vous avec la machine en relisant le manuel d'instructions page par page.

Pour vous garantir de toujours disposer des fonctions de couture les plus modernes, le fabricant se réserve le droit de modifier l'aspect, la conception ou les accessoires de cette machine à coudre, s'il l'estime nécessaire, sans avis préalable ni obligation.

RÉGLAGE DE LA MACHINE

PIÈCES PRINCIPALES	6
ACCESSOIRES	7
TABLE DE RALLONGE AMOVIBLE	7
POUR OUVRIR LE COMPARTIMENT DES ACCESSOIRES	7
POUR RETIRER LA TABLE DE RALLONGE	7
COMPARTIMENT DES ACCESSOIRES DE L'UNITÉ DE BRODERIE	7
REMPACEMENT DU PIED PRESSEUR	8
ENLEVEZ LE SUPPORT DU PIED PRESSEUR	8
AIGUILLES	9
ENLEVEZ & INSÉREZ UNE AIGUILLE	9
TABLEAU DES TISSUS DU FIL ET DES AIGUILLES	9
RÉGLAGE DE LA MACHINE	10
BRANCHEMENT ÉLECTRIQUE	10
RHÉOSTAT	10
FONCTIONS DE COMMANDE DE LA MACHINE	11
BOUTON DU POINT D'ARRÊT AVEC DEL	11
BOUTON DE POSITION DE L'AIGUILLE HAUTE/ BASSE AVEC DEL	11
BOUTONS DE COMMANDE DE LA VITESSE	11
BOUTON DU COUPE-FIL AVEC DEL	11
BOUTON DE MARCHE/ARRÊT	11
BOUTON DU POINT DE RENVERSE	11
LEVIER DU PIED PRESSEUR	11
COUPE-FIL	12
RÉGULATEUR DE PRESSION	12
COUVERCLE SUPÉRIEUR	12
VOLANT	12
LEVIER D'ABAISSEMENT DES GRIFFES D'ENTRAÎNEMENT	12
INSTALLER LA MACHINE DANS UN MEUBLE DE COUTURE	12
PRÉPARATION DE COUTURE	13
ÉCRAN TACTILE ACL	13
ÉCRAN D'ACCUEIL	13
BOUTON D'ACCUEIL	13
MODE DE COUTURE	13
INFORMATION SUR LES POINTS	13
SÉLECTION D'UN MOTIF	13
RÉGLAGE DES MOTIFS DE COUTURE	14
RÉGLAGES DE LA MACHINE	14
RÉGLAGE BOUTON	14
TENSION DU FIL	14
L'AIGUILLE DOUBLE	15
SIGNAL SONORE	16
LUMINOSITÉ DE L'ÉCRAN	16
ÉCRAN DE CALIBRAGE	16
VERSION DU LOGICIEL	16
ENFILAGE DE LA MACHINE	17
RÉGLAGE DE LA CANETTE	17
RETRAIT DE LA CANETTE	17
INSTALLER UNE BOBINE DE FIL SUR LA TIGE PORTE-BOBINE	17
BOBINAGE DE LA CANETTE	17
BOBINER LA CANETTE INDÉPENDAMMENT	18
INSÉRER LA CANETTE	18
ENFILAGE DE L'AIGUILLE	19
PRÉPARER À ENFILER LA MACHINE	19
INSTALLER UNE BOBINE DE FIL SUR LA TIGE PORTE-BOBINE	19
ENFILEZ LE FIL SUPÉRIEUR	19
ENFILAGE DE L'AIGUILLE	20
RÉCUPÉRER LE FIL DE CANETTE	20

COUTURE

DÉMARRAGE DE LA COUTURE	21
À QUEL ENDROIT UTILISER CHAQUE POINT	21
DÉMARRAGE DE LA COUTURE	22
DÉBUT ET FIN D'UNE COUTURE	22
COUTURE EN MARCHE-ARRIÈRE (POINT DE RENVERSE)	22
POINT D'ARRÊT	23
TOURNEZ LES COINS	23
COUDRE UN TISSUS LOURD	23
COUDRE SUR DES ZONES DE CHEVAUCHEMENT	23
LARGEUR DE LA DISTANCE DE COUTURE	23
COUTURE	24
COUTURE AU POINT DROIT	24
POINT DROIT	24
POINT DROIT AVEC POINT D'ARRÊT AUTOMATIQUE	24
LE POINT ZIGZAG	24
POINT BOURDON	24
COUTURE OURLET INVISIBLE	25
SURJETTER	25
UTILISATION AVEC LE PIED SURJET	25
EN UTILISANT LE PIED TOUT-USAGE	26
RAPIÉÇAGE EN FOLIE	26
COUTURE POINT EXTENSIBLE	27
ZIGZAG MULTI-POINT	27
FAUILAGE	27
COUDRE DES BOUTONS	28
FIL DE SOULÈVEMENT	28
POSE DE FERMETURE À GLISSIÈRE	29
POSE CENTRÉE	29
POSE SOUS PLI	29
COUDRE AUTOUR DE L'ONGLET GLISSIÈRE	30
MATELASSAGE	30
ASSEMBLAGE DES PIÈCES DE TISSU	30
MATELASSAGE	30
POINT MATELASSAGE APPARENCE FAIT À LA MAIN	30
POINT DE RENFORT À ARRÊT AUTOMATIQUE ET REPRISAGE	31
CONFECTION D'UNE BOUTONNIÈRE	32
BOUTONNIÈRE À BORNE	33
OEILLET	35
COUTURE EN CONTINUE DE MOTIF DÉCORATIF	35
COUTURE DE TISSU LÉGER	35
APPLIQUÉ	36
COUTURE À L'AIDE DU BRAS LIBRE	36
PIED POUR COUTURE PARALLÈLE	36
COUTURE À DOUBLE AIGUILLE	37

EN SÉQUENCE

EN SÉQUENCE	38
COUTURE SÉQUENTIEL	38
SÉLECTIONNEZ LE MOTIF DE POINT	38
SÉLECTION D'UNE LETTRE	38
DÉPLACEZ LE CURSEUR (EN SURBRILLANCE)	39
VÉRIFICATION DES MOTIFS ET DES LETTRES SÉLECTIONNÉS	39
INSÉREZ UN MOTIF OU UNE LETTRE	39
SUPPRIMEZ UN MOTIF OU UNE LETTRE	39
COMMENT ÉDITEZ UNE LETTRE D'UNE SÉQUENCE	39
MODIFIEZ CHAQUE MOTIF OU LETTRE DANS UN SÉQUENCE	40
SAUVEGARDEZ UNE SÉQUENCE	40
COUTURE D'UNE SÉQUENCE	41
MODE DE SÉQUENCE UNIQUE	41
COUTURE D'UNE SÉQUENCE DEPUIS LE DÉBUT	41

BRODERIE

PRÉPARATION DE BRODERIE	42
CONNECTER L'UNITÉ DE BRODERIE.....	42
POUR ENLEVER L'UNITÉ DE BRODERIE	42
INSTALLEZ LE PIED À BRODERIE.....	42
MESSAGES AU DÉMARRAGE	42
ÉCRAN/BOUTON D'ACCUEIL.....	43
ÉCRAN D'ACCUEIL.....	43
BOUTON D'ACCUEIL.....	43
RÉGLAGES DE LA MACHINE À BRODER	43
BOUTON DE RÉGLAGE	43
TENSION DU FIL.....	43
ARRÊT POUR COUPURE	44
TISSU ET ENTOILAGE.....	44
TABLEAU DE TISSU, ENTOILAGE, AIGUILLE ET FIL.....	45
FIXER LE TISSU DANS LE CERCLE DE BRODERIE	46
FIXER LE CERCLE DE BRODERIE À LA MACHINE	46
RETRAIT DU CERCEAU DE LA MACHINE	46
CLÉ USB EMBROIDERY STICK	47
CONNECTER LA CLÉ USB	47
LIVRE DE MOTIFS	47
INFORMATION SUR LES DESSINS ORIGINAUX.....	47
LOGICIEL DE BRODERIE.....	47
MISE À JOUR DE VOTRE MACHINE	47
SÉLECTION DES MOTIFS	48
ÉCRAN D'ACCUEIL	48
COLLECTION DE BRODERIES.....	48
SÉLECTION D'UN MOTIF	48
POUR SÉLECTIONNER UN MOTIF INTÉGRÉ	48
POUR SÉLECTIONNER UN MOTIF USB.....	48
MODIFIER LE MOTIF	49
ÉCRAN DE POSITIONNEMENT DE MOTIF	49
ÉCRAN DE ROTATION ET D'INVERSION DE BRODERIE	49
ÉCRAN DE MISE À L'ÉCHELLE DE BRODERIE	49
ÉCRAN D'OPTION DE BRODERIE	50
OPTION ET SÉLECTION DU CERCEAU	50
TRACÉ.....	51
BÂTI.....	51
MONOCHROME.....	51
COUTURE DES MOTIFS	52
ÉCRAN DE COUTURE	52
COMMENCER À COUDRE.....	52
LETTRES DE BRODERIE	53
SÉLECTIONNER LES LETTRES DE BRODERIE.....	53
MODIFIER LES LETTRES DE BRODERIE	53
COUDRE LES LETTRES DE BRODERIE	53

ENTRETIEN

MESSAGES CONTEXTUELS	54
SOULEVEZ L'AIGUILLE	54
SOULEVEZ LE PIED PRESSEUR	54
ABAISSEZ LE PIED PRESSEUR.....	54
LA CALIBRATION À ÉCHOUEE	54
COUPURE DU FIL SUPÉRIEUR.....	54
LE FIL ET EMPRISONNÉ.....	54
SURCHARGE DU MOTEUR PRINCIPAL.....	54
LA MACHINE EST RÉGLÉE SUR L'AIGUILLE DOUBLE	54
CE POINT NE PEUT ÊTRE COUSU AVEC UNE	
AIGUILLE DOUBLE	54
LA LARGEUR DU POINT EST LIMITÉE POUR	
L'AIGUILLE DOUBLE	54
ABAISSEZ LES GRIFFES D'ENTRAÎNEMENT	54
CE MOTIF NE PEUT ÊTRE COMBINÉ.....	54
LA SÉQUENCE EST TROP LONGUE POUR AJOUTER	
D'AUTRES MOTIFS	54
SUPPRIMEZ UNE SÉQUENCE	55
ÉCRASEZ	55
ENLEVEZ LE CERCEAU.....	55
BRANCHEZ LA CLÉ USB.....	55
IMPOSSIBLE DE LIRE LES DONNÉES SUR LA CLÉ	
USB.....	55
DONNÉES CORROMPUES	55
BRODERIE TROP GRANDE.....	55
TYPE DE CERCEAU ERRONÉ.....	55
COMMANDE D'ARRÊT DANS LE MOTIF	55
COUPEZ LE BOUT DE FIL.....	55
CHANGEZ DE COULEUR DE FIL.....	55
BRODERIE TERMINÉ	55
ENTRETIEN	56
NETTOYAGE.....	56
SUPPORT DE CANETTE.....	56
COMPARTIMENT DU CROCHET ET DES GRIFFES	
D'ENTRAÎNEMENT	56
CONSEILS UTILES	57
SPÉCIFICATIONS TECHNIQUES	58

LIVRE DE MOTIFS

- 1. Plaque frontale
- 2. Régulateur de pression
- 3. Couvercle supérieure
- 4. Releveur de fil (Intérieure)
- 5. Levier du pied presseur
- 6. Panneau tactile LCD
- 7. Volant
- 8. Table de rallonge amovible
- 9. Lumières DEL
- 10. Dix boutons clés

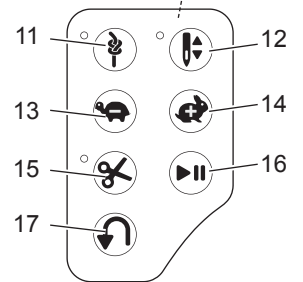
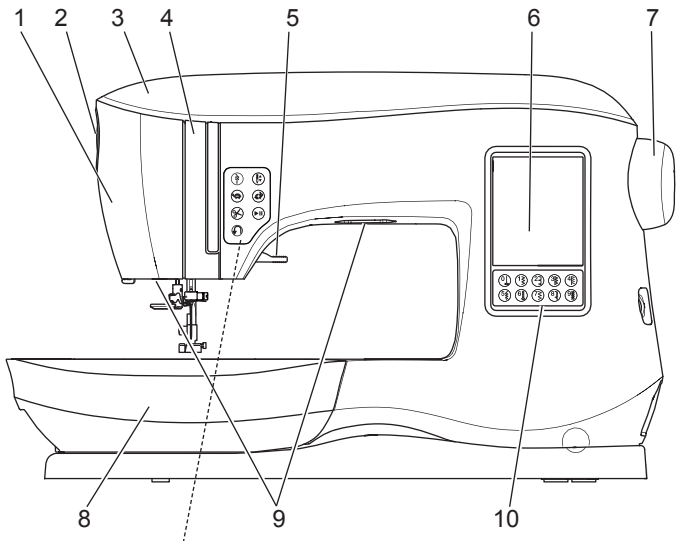

- 11. Bouton de point d'arrêt avec DEL
- 12. Bouton de position d'aiguille, Haute/Basse avec DEL
- 13. Bouton pour diminuer la vitesse
- 14. Bouton pour augmenter la vitesse
- 15. Bouton coupe-fil avec DEL
- 16. Bouton de Marche/Arrêt
- 17. Bouton du point de renverse

- 18. Prise de la clé "USB Embroidery Stick"
- 19. Interrupteur
- 20. Prise pour brancher le cordon d'alimentation
- 21. Prise pour brancher le rhéostat

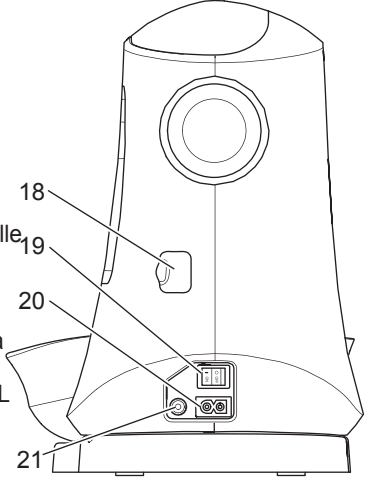

- 22. Coupe-fil
- 23. Levier pour la boutonnière
- 24. Guide-fil
- 25. Levier d'enfile-aiguille
- 26. Levier de déverrouillage du pied presseur
- 27. Vis du pied presseur
- 28. Support du pied presseur
- 29. Pied presseur
- 30. Griffes d'entraînement
- 31. Vis de l'aiguille
- 32. Guide-fil de l'aiguille
- 33. Aiguille
- 34. Plaque d'aiguille
- 35. Couvercle de la canette
- 36. Verrou du couvercle de la canette

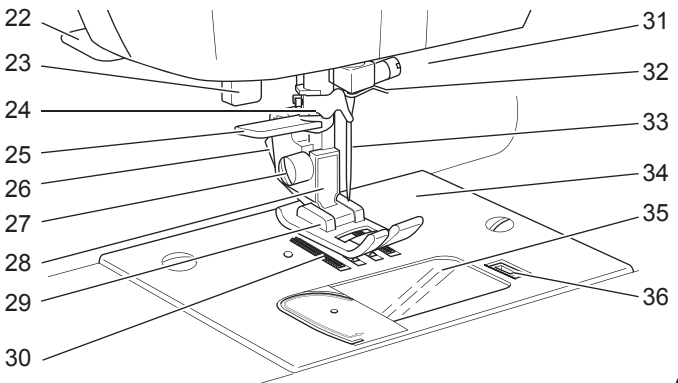

- 37. Tige Porte-bobine auxiliaire
- 38. Guide de référence des points
- 39. Guide-fil
- 40. Guide-fil
- 41. Disque de tension du bobineur
- 42. Porte-bobine
- 43. Butée d'arrêt du bobinage
- 44. Axe du bobineur
- 45. Coupe-fil du bobineur

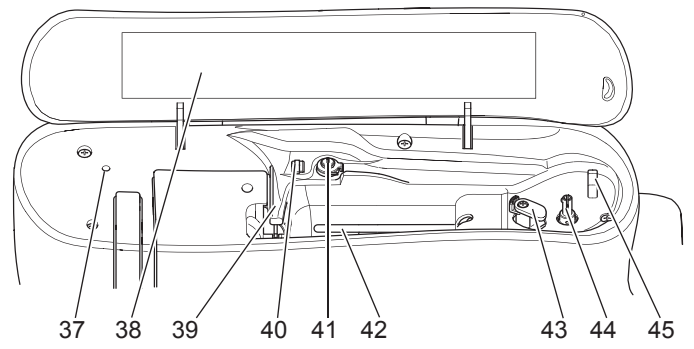

- 46. Poignée
- 47. Prise pour brancher l'unité de broderie
- 48. Levier d'abaissement des griffes d'entraînement

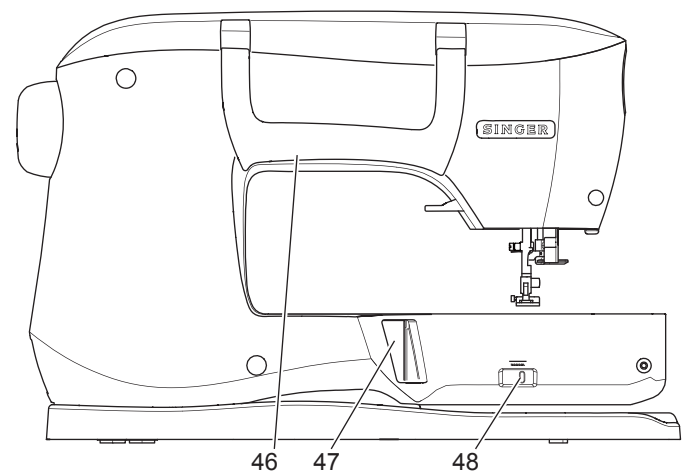

- l'unité de broderie -
- 49. Compartiment des accessoires
- 50. Levier de déverrouillage de l'unité de broderie
- 51. Pied de mise à niveau (en dessous de l'unité)
- 52. Support des cerceaux de broderie
- 53. Ensemble de fixation des cerceaux de broderie
- 54. Prise de l'unité de broderie

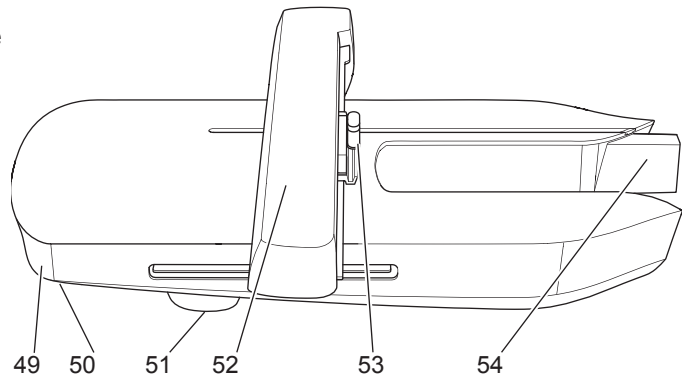

Certains accessoires sont remisés dans le tiroir des accessoires.

1. Paquet d'aiguilles
2. 5 canettes SINGER type 15 (transparente) (dont une dans la machine)
3. Découseur
4. Brosse
5. Tournevis
6. Filet pour le fil
7. Porte-bobine auxiliaire
8. Rondelles de feutre
9. Tournevis pour la plaque aiguille
10. Chapeau pour bobine
11. Petit chapeau pour bobine
12. Bouton de position d'aiguille Haute/Basse avec DEL
13. Pied tout usage (A) (sur la machine lorsque livrée)
14. Pied point bourdon (B)
15. Pied point surget (C)
16. Pied ourlet invisible (D)
17. Pied fermeture à glissière (E)
18. Pied boutonnière (F) avec sous-plaque
19. Pied point droit / patchwork
20. Pied pour coudre un bouton
21. Pied ouvert
22. Pied à broder (L)
23. Pied pour couture parallèle
24. Longue vis de l'aiguille
25. Guide de piquage
26. Rhéostat
27. Cordon d'alimentation
28. Cerceau à broder 100mm X 100mm (4" X 4")
29. Cerceau à broder 260mm X 150mm (10 1/4" X 6")

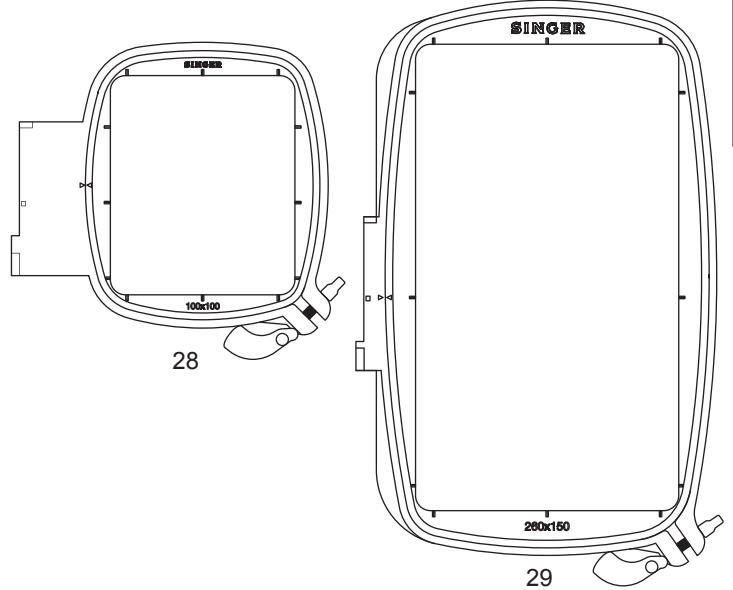
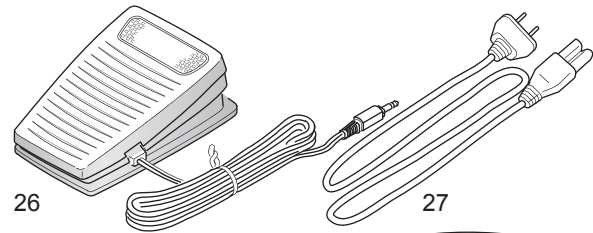

RÉGLAGE DE LA MACHINE

TABLE DE RALLONGE AMOVIBLE

POUR OUVRIR LE COMPARTIMENT DES ACCESSOIRES

Les accessoires de la machine sont remisés dans le compartiment de la table de rallonge amovible. Pour ouvrir le compartiment, tirer sur le rebord situé en dessous de la table, tout en appuyant votre pouce sur le rebord supérieur de la table.

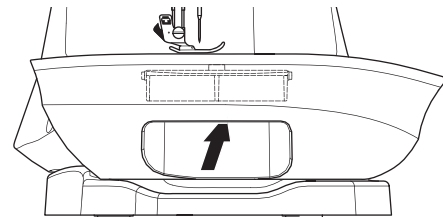

POUR RETIRER LA TABLE DE RALLONGE.

Tenir le côté gauche de la table de rallonge et tirer vers la gauche. (NE tirer pas sur le compartiment des accessoires.) Pour réinstaller, faite glisser la table du côté droit.

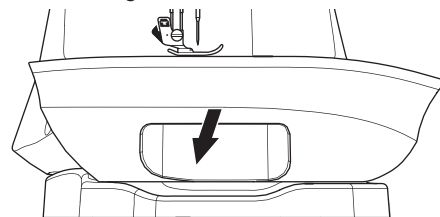

COMPARTIMENT DES ACCESSOIRES DE L'UNITÉ DE BRODERIE.

Le compartiment des accessoires est situé sur le côté gauche de l'unité de broderie. Tirer pour ouvrir.

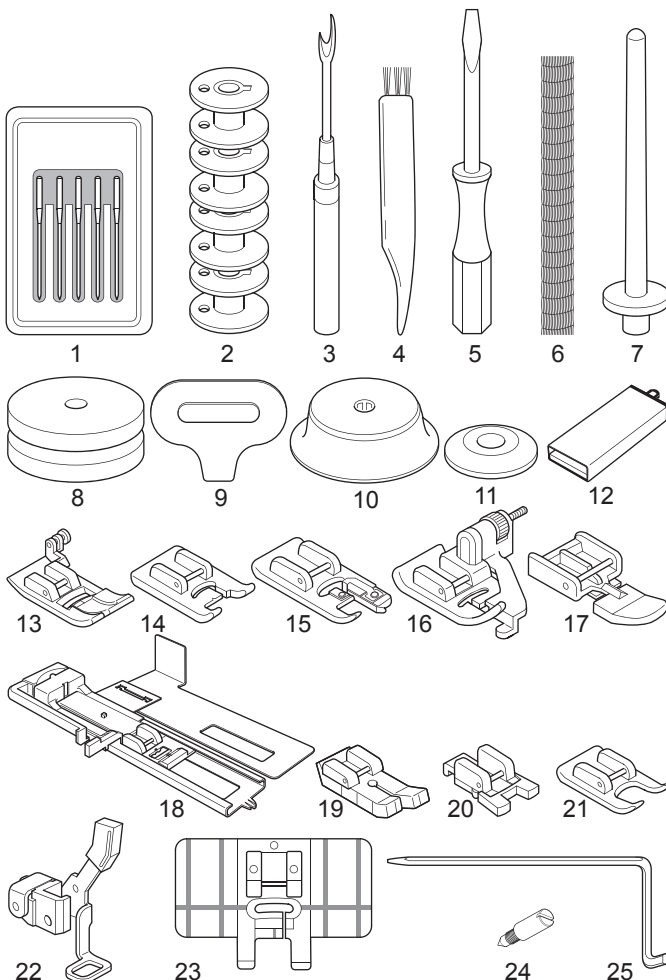
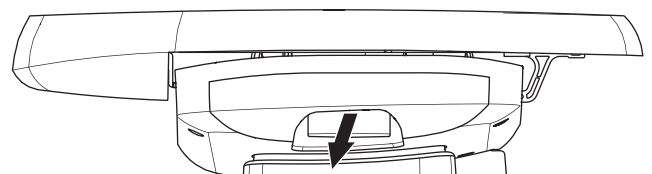

Le pied presseur doit être remplacé dépendant du point ou de la technique de couture utiliser. Les informations sur la couture et les techniques de couture débutent à la page 21.

ATTENTION

Pour prévenir les accidents:
déplacez l' interrupteur à la position d'arrêt (« 0 »)
avant de remplacer le pied presseur.

REPLACEMENT DU PIED PRESSEUR

1. Relevez l'aiguille au maximum en tournant le volant vers vous.
2. Relevez le pied presseur.

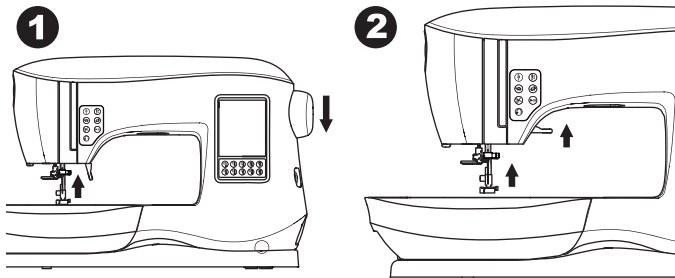

3. Enlevez le pied presseur en poussant le levier de déverrouillage du pied presseur vers vous.
4. Placez le pied choisi ainsi que la tige directement en dessous de la rainure du support du pied presseur.

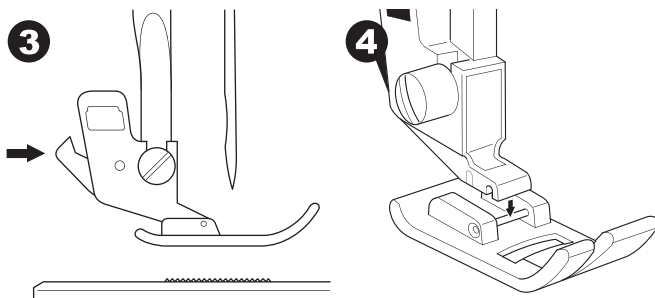

5. Rabaissez le levier du pied presseur et le pied presseur s'enclenchera sur le support du pied.

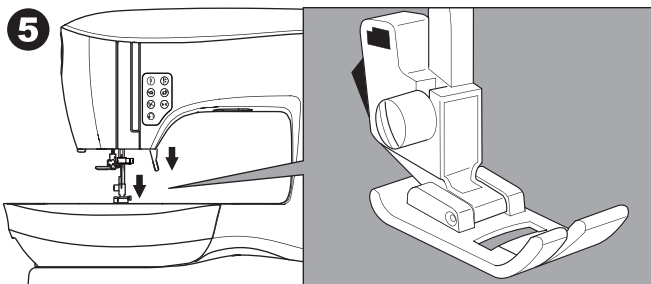

ENLEVEZ LE SUPPORT DU PIED PRESSEUR.

Lorsque vous devez installer un pied presseur avec un support qui lui est propre, ou lorsque vous nettoyez la machine, vous devez enlever le support du pied presseur.

1. Enlevez le pied presseur.
2. Desserrez la vis du pied presseur et enlever le support du pied presseur.

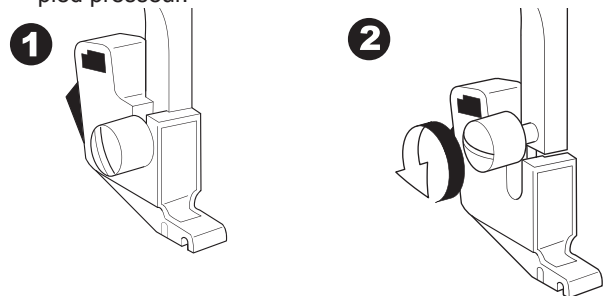

3. Pour remettre le support, remonter le support le plus haut possible à partir du bas de la barre du pied.
4. Serrez la vis du pied presseur solidement à l'aide d'un tournevis.

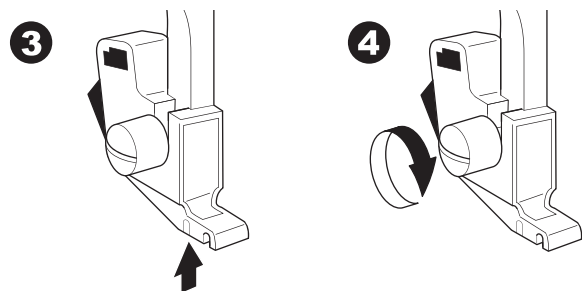

Remarque: Cette machine à coudre est de type à pied bas. Lorsque vous magasinez pour des pieds presseurs et des accessoires optionnels SINGER, assurez-vous qu'ils sont dessinés pour un modèle à pied bas.

ENLEVEZ & INSÉREZ UNE AIGUILLE

Sélectionnez une aiguille de style et grosseur approprié au tissu à coudre.

ATTENTION

Pour prévenir les accidents: déplacez l'interrupteur à la position d'arrêt (« 0 ») avant de remplacer l'aiguille.

1. En tournant le volant vers vous jusqu'à ce que l'aiguille atteigne son point le plus haut.
2. Desserrez la vis de l'aiguille.

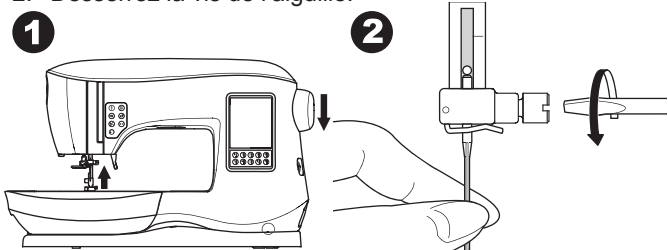

3. Enlevez l'aiguille.
4. Insérez une nouvelle aiguille dans le pince aiguille avec le côté plat orienté vers l'arrière et poussez la vers le haut le plus possible.

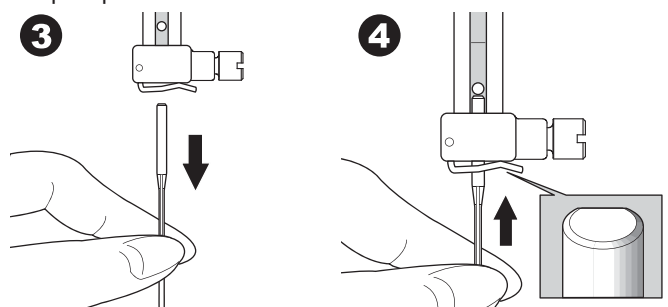

5. Resserrez la vis de l'aiguille. N'utilisez pas une aiguille gauchi ou épointé (a). Placez l'aiguille sur une surface plane pour vous assurer qu'elle soit droite.



TABLEAU DES TISSUS DU FIL ET DES AIGUILLES

Sélectionnez une aiguille de style et grosseur approprié au tissu à coudre.

Les aiguilles de marque SINGER sont recommandées pour cette machine.

Tissu	Fil	Modèle d'Aiguille	Grosseur d'Aiguille
Tissus légers: - cotons légers, voile, serge, soie, mousseline etc.	Fil polyester tout-usage, coton fin, soie.	SINGER Modèle 2000 ou 2020	9/70-11/80
Tissus d'épaisseur moyenne: - Lainage, coton, satin, corduroy léger.	Fil polyester tout-usage, coton fin, à matelassage.	SINGER Modèle 2000 ou 2020	11/80-14/90
Tissus épais: Gabardine, lainage, denim, corduroy.	Fil polyester tout-usage, à surpiqûre, très résistant.	SINGER Modèle 2000 ou 2020	14/90-16/100
Tissus Extensibles: - double tricot, les lainages, le spandex et le jersey.	Fil polyester tout-usage.	SINGER Modèle 2001 ou 2045	11/80-14/90 Aiguille pour tricot ou tissus extensibles.
Tissus d'entraînement, costume de bain, double tricot et tricot.	Fil polyester tout-usage.	SINGER Modèle 2001 ou 2045	14/90 Aiguille pour tricot ou tissus extensibles.
Cuir	Fil polyester tout-usage, à surpiqûre, très résistant.	SINGER Modèle 2032 Aiguille pour le cuir	

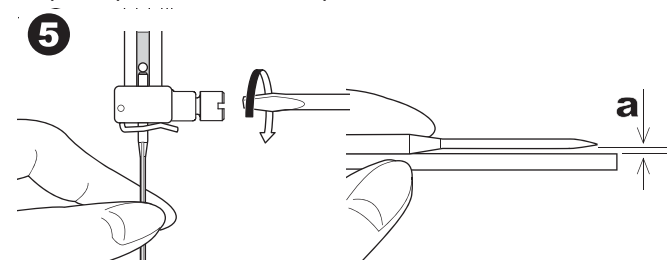
Remarque:

Pour des informations sur les tissus, les entoilages, les aiguilles et les fils pour broder voir page 45.

BRANCHEMENT ÉLECTRIQUE

⚠ DANGER

Pour réduire le risque de décharge électrique: Vous ne devez jamais laisser une machine à coudre sans surveillance lorsqu'elle est branchée. Débranchez toujours cette machine de la prise murale immédiatement après l'avoir utilisée et avant de la nettoyer.

⚠ AVERTISSEMENT

Pour réduire le risque de brûlures, de feu, de choc électrique ou de blessures: Ne débranchez pas la machine en tirant sur le cordon. Pour débrancher, saisissez la prise et non le cordon.

1. Placez la machine sur une surface stable.
2. Branchez le cordon d'alimentation à la machine en insérant la fiche à 2-trous dans la prise de branchement de la corde électrique.

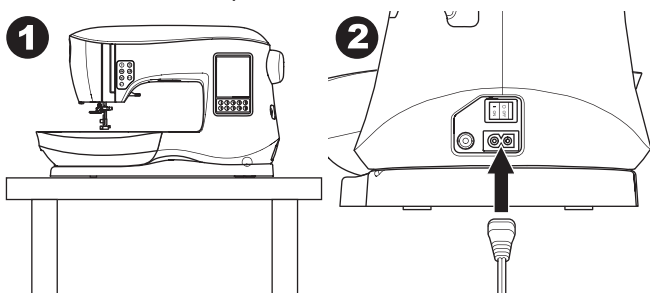

3. Branchez la fiche du cordon dans la prise électrique.
4. Mettez la machine en marche.

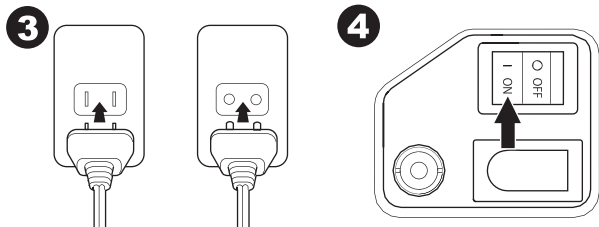

5. L'ampoule de couture s'allume lorsque la machine est mise en marche (symbole I).
6. Pour débrancher la machine, mettez l'interrupteur en position arrêt (symbole O), et retirez ensuite la fiche de la prise électrique.

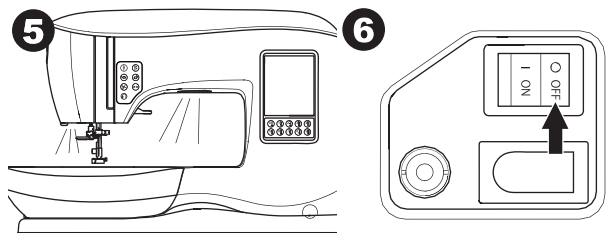
**RENSEIGNEMENT SUR LA FICHE POLARISÉE: POUR LES UTILISATEURS DES ÉTATS UNIS ET DU CANADA**

Cet appareil utilise une fiche polarisée (une lame est plus large que l'autre). Afin de réduire les risques de choc électrique, cette fiche ne s'insère d'un seul sens dans une prise électrique polarisée. Si la fiche ne s'adapte pas entièrement à la prise, inversez la fiche. Si elle ne s'adapte toujours pas, contactez un électricien qualifié pour qu'il installe la prise appropriée. Ne modifiez la fiche d'aucune façon.

RHÉOSTAT

L'utilisation du rhéostat vous permettra de contrôler le départ, l'arrêt ainsi que la vitesse de la machine en utilisant votre pied.

1. Mettre l'interrupteur en position fermé (symbole O)
2. Insérez la fiche du rhéostat dans la prise pour brancher le rhéostat de la machine.

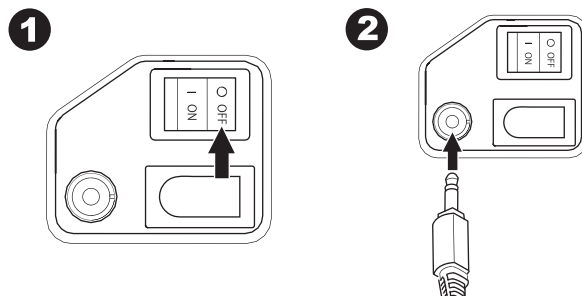

3. Placez le rhéostat à vos pieds.
4. Mettez l'interrupteur en position ouvert (symbole I).

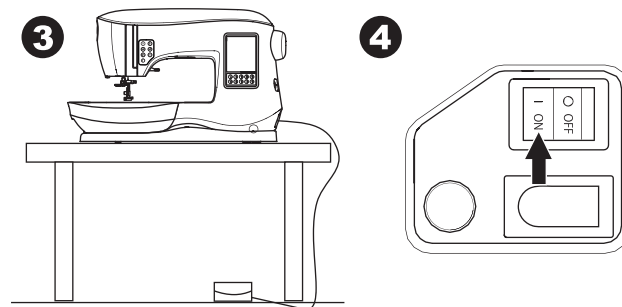

5. Lorsque l'interrupteur est ouvert, une lumière s'allumera.
6. Plus vous appuyez sur le rhéostat, plus vite la machine coudera. La machine s'arrêtera lorsque vous relâcherez le rhéostat.

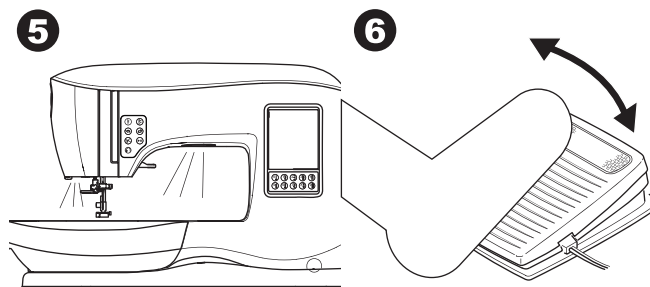
**⚠ AVERTISSEMENT**

Pour réduire le risque de brûlures, de feu, de choc électrique ou de blessures:

1. Mettre l'interrupteur en position fermé lorsque vous branchez le rhéostat à la machine.
2. Manipulez le rhéostat avec soin et évitez de l'échapper sur le sol. Assurez-vous de ne rien placer sur le dessus de celui-ci.
3. Utilisez seulement le rhéostat fourni avec cette machine. (de type C-9001 fabriqué par CHIEN HUNG TAIWAN Ltd)

FONCTIONS DE COMMANDE DE LA MACHINE

BOUTON DU POINT D'ARRÊT AVEC DEL (A)

Appuyez sur le bouton du point d'arrêt pendant que vous cousez et votre machine fera quelques points d'arrêt et s'arrêtera automatiquement. Si vous appuyez lorsque vous ne cousez pas, la machine fera un point d'arrêt et s'arrêtera automatiquement au début de la prochaine couture. La lumière DEL s'allumera jusqu'à ce que le point d'arrêt soit complété.

BOUTON DE POSITION DE L'AIGUILLE HAUTE/BASSE AVEC DEL (B)

Appuyez sur ce bouton pour déplacer l'aiguille vers le haut ou le bas. Le réglage de l'arrêt de l'aiguille changera au même moment. Le DEL est allumé lorsque la position de l'aiguille est réglée à bas. Vous pouvez aussi faire monter ou descendre l'aiguille en pesant sur le rhéostat.

BOUTONS DE COMMANDE DE LA VITESSE (C, D)

Le rhéostat vous permet de diminuer ou d'augmenter la vitesse de couture est contrôlée en appuyant sur la pédale. Lorsque vous appuyez sur un des boutons (C ou D) un message apparaîtra vous indiquant la gamme des réglages de vitesse disponibles.

Remarque:

Lorsque le rhéostat est branché, ces boutons diminuent ou augmentent la vitesse maximum.

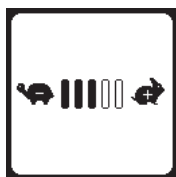

BOUTON DU COUPE-FIL AVEC DEL (E)

Appuyez sur ce bouton après avoir terminé une couture pour couper les fils du haut et du bas.

La lumière DEL s'allumera et les fils seront coupés automatiquement. Pour couper le fil avant que l'aiguille ne se déplace vers la position de la prochaine couture, appuyez sur le bouton du coupe-fil tout en cousant. Les lumières DEL (A & E) seront allumées et la machine coupera les fils après que la couture ou la séquence sera terminée.

Attention:

1. N'appuyez pas sur ce bouton lorsqu'il n'y a pas de tissu sous le pied presseur ou si vous n'avez pas besoin de couper les fils. Le fil pourrait s'entremêler, ce qui pourrait entraîner des dommages.
2. N'utilisez pas ce bouton pour couper du fil d'une épaisseur supérieure à du fil n° 30, en nylon ou d'autres fils spéciaux. Dans ce cas, utilisez le coupe-fil I (I).
3. N'utilisez pas le bouton du coupe-fil lorsque vous cousez avec une aiguille double ou une aiguille sabre (à ailette).

BOUTON DE MARCHE/ARRÊT (F)

La machine commencera à fonctionner en appuyant sur le bouton Marche/Arrêt et s'arrêtera en appuyant sur ce même bouton une deuxième fois. La machine démarrera lentement au début de la couture.

Remarque:

La fonction de bobinage de la canette est indépendante de ce bouton. (Voir page 17)

BOUTON DU POINT DE RENVERSE (G)

La machine fera une couture en marche-arrière lorsque vous appuierez sur ce bouton. Lorsque vous le relâchez la machine recommencera à coudre de l'avant.

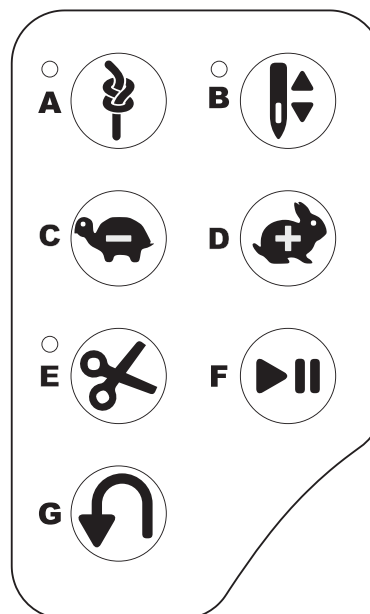

LEVIER DU PIED PRESSEUR (H)

Le pied presseur peut être relevé ou abaissé grâce à ce levier. Si vous cousez un tissu très épais ou sur plusieurs couches de tissu, vous pouvez surélever le pied presseur ce qui permettra d'installer le tissu plus facilement en dessous du pied presseur.

Remarque:

La machine ne démarrera pas lorsque le pied presseur est levé (sauf pour le bobinage de la canette).

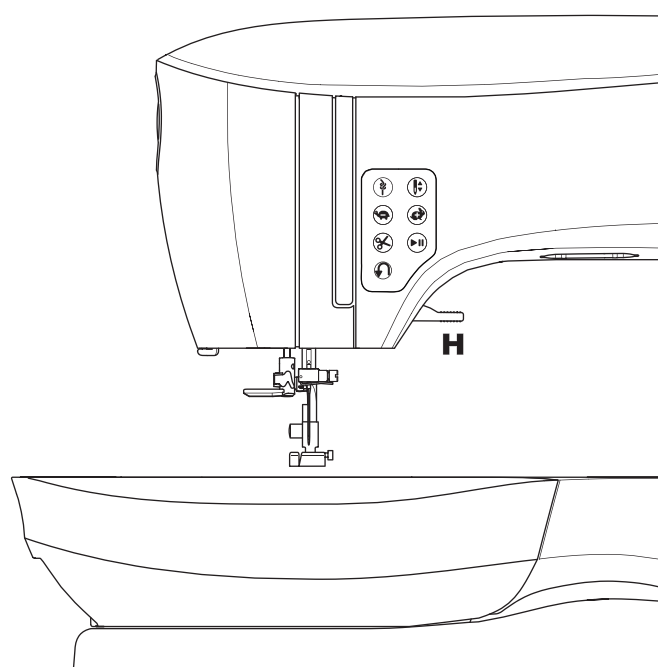

COUPE-FIL (I)

Utilisez-le si le bouton coupe-fil n'est pas utilisé.

1. Lorsque la couture est terminée; relevez le pied presseur et tirez le tissu et les fils vers l'arrière.
2. Accrochez les fils dans le coupe-fil de l'arrière vers l'avant.
3. Tirez les fils pour les couper.

RÉGULATEUR DE PRESSION (J)

Un bon ajustement de la pression du pied presseur facilite l'entraînement du tissu pendant la couture. Le réglage de la pression du pied presseur est déterminé principalement par l'épaisseur de tissu à être cousue. Pour un tissu léger comme un tissu transparent, batiste, voile, etc. la pression devrait être diminuée. Pour des tissus lourds (épais) comme le denim ou le canevas, la pression devrait être augmentée.

Pour augmenter la pression, tourner le cadran vers 5.

Pour diminuer la pression, tourner le cadran vers 1.

Pour la plupart des tissus, tourner le cadran vers N.

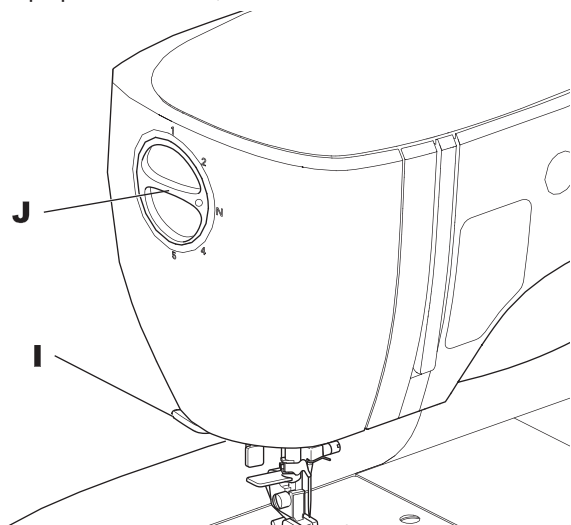
**COUVERCLE SUPÉRIEUR (K)**

Pour ouvrir le couvercle supérieur, tirez vers le haut le côté droit du couvercle.

VOLANT (L)

En faisant tourner le volant, l'aiguille sera remontée ou abaissée. Vous devriez toujours faire tourner le volant vers vous.

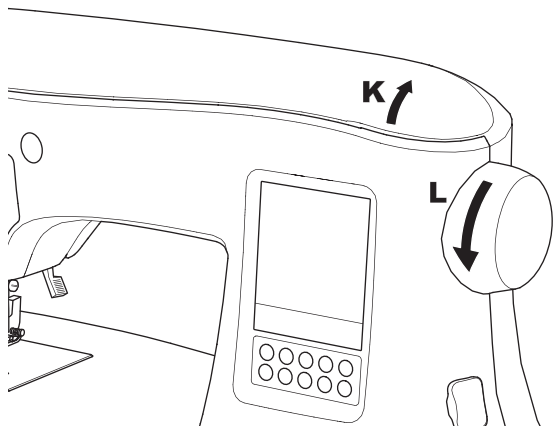
**LEVIER D'ABAISSEMENT DES GRIFFES D'ENTRAÎNEMENT (M)**

Les griffes d'entraînement se déplacent au travers la plaque aiguille, directement en dessous du pied presseur. Leur fonction est d'entraîner le tissu lors de la couture. Le levier d'abaissement des griffes d'entraînement situé à l'arrière du bras libre contrôle les griffes.

Pour la couture normale, déplacer le levier vers la droite. Cela relèvera les griffes à leurs positions la plus élevée. Pour la plupart des coutures, le levier devrait se retrouver dans cette position.

Pour le reprisage ou la couture à main libre, ou lorsque vous avez à coudre un tissu que vous voulez déplacer manuellement, déplacer le levier vers la gauche pour abaisser les griffes d'entraînement.

Remarque:

Après avoir cousu avec les griffes d'entraînement abaissées, pousser le levier d'abaissement des griffes d'entraînement vers la droite pour réengager les griffes d'entraînement pour la couture. Poussez le levier vers la droite et ensuite faites tourner le volant vers vous pour faire une révolution complète. Cette action réengagera les griffes d'entraînement.

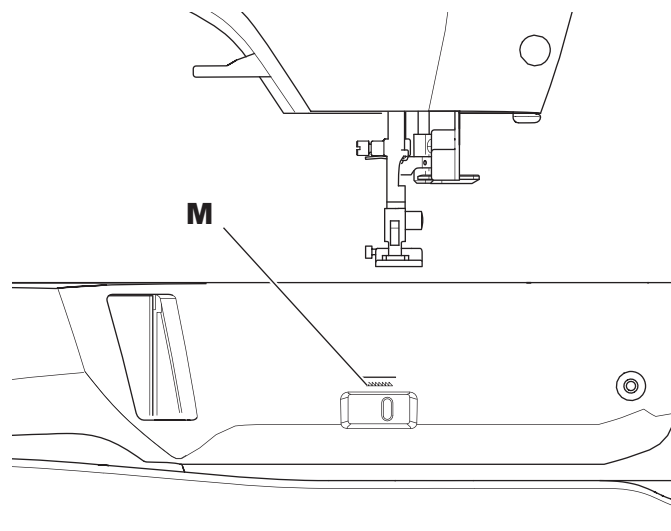
**INSTALLER LA MACHINE DANS UN MEUBLE DE COUTURE (N)**

Vous retrouverez, en dessous de la machine, deux trous qui sont utilisés pour installer la machine dans un meuble de couture. Alignez les trous (tel qu'indiqué dans la photo) aux trous correspondant sur la base du meuble. Fixez la machine à l'aide de deux vis. (Vis n'ont incluses)

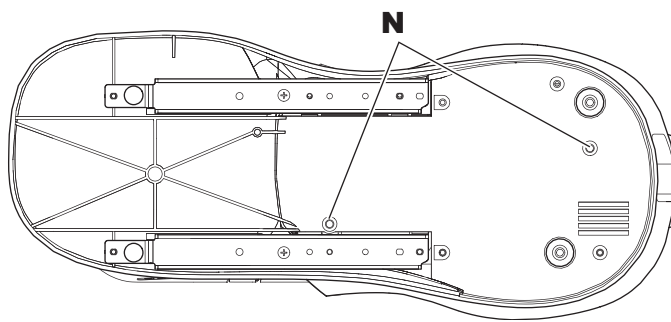

ÉCRAN TACTILE ACL

Lorsque vous allumez la machine, l'écran de Bienvenue apparaîtra à l'écran ACL.

Remarque:

Si le pictogramme apparaît à l'écran, cela signifie que l'aiguille n'est pas dans la bonne position. Faites tourner le volant vers vous pour relever l'aiguille à sa position la plus haute. Ensuite appuyer sur le bouton "✓".

⚠ ATTENTION

N'appuyez pas trop fort sur l'écran et n'utilisez pas un objet pointu pour lui toucher. Cela pourrait causer des dommages à l'écran. Touchez l'écran seulement avec vos doigts.

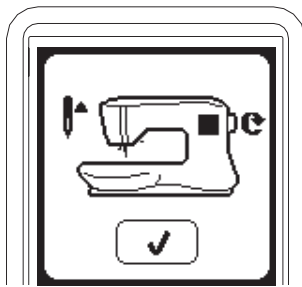

ÉCRAN D'ACCUEIL (A)

Lorsque vous allumez la machine, l'écran d'accueil apparaîtra à l'écran ACL (voir plus bas). Deux boutons apparaissent à l'écran d'accueil.

a. Bouton du Mode de Couture

En appuyant sur ce bouton, vous pouvez sélectionner et coudre les motifs normalement

b. Bouton de Mode Séquentiel

En appuyant sur ce bouton, vous pouvez combiner des motifs de couture ainsi que des lettres aisément en sélectionnant chaque motif et lettre. **POUR SÉLECTIONNER ET RÉGLER LE MODE SEQUENTIEL, VOIR PAGE 38.**

Remarque:

Si l'unité de broderie est branchée à la machine, un écran d'accueil différent apparaîtra. Mettre l'interrupteur de la machine à fermer et ensuite retirez l'unité de broderie. (Voir page 42)

BOUTON D'ACCUEIL (B)

Vous pouvez retourner à tout moment à l'écran d'accueil en appuyant sur le bouton d'accueil.

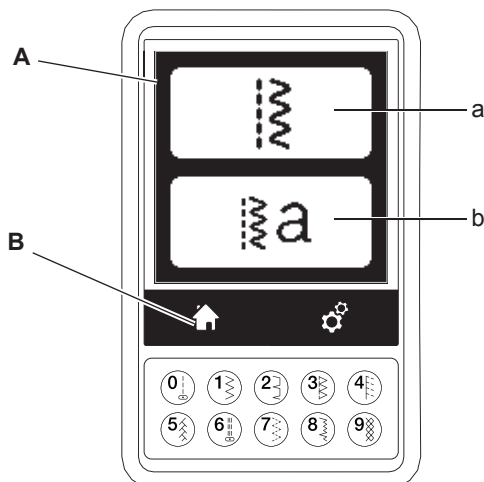

MODE DE COUTURE

À l'écran d'accueil, en appuyant sur le bouton de mode de couture, la machine sélectionnera en premier lieu le point droit. Vous pouvez sélectionner et coudre tous les motifs en appuyant sur les boutons à accès direct ainsi que les motifs que vous retrouverez dans la charte que vous retrouverez à l'intérieur du couvercle supérieur.

Remarque:

Il n'est pas possible de coudre lorsque l'unité de broderie est branché à la machine.

INFORMATION SUR LES POINTS

a. Motif à coudre

L'apparence du motif à coudre changera dépendamment du réglage de sa longueur, sa largeur, l'apparence miroir/renverser et de son allongement.

b. Numéro du motif

c. Pied presseur recommandé

Le pied presseur indiqué est celui suggéré pour une couture normale. Vous pouvez utiliser d'autres pieds presseurs tel que décrit dans le manuel d'instruction.

d. Largeur du Point/Position d'aiguille

e. Longueur du Point/Densité

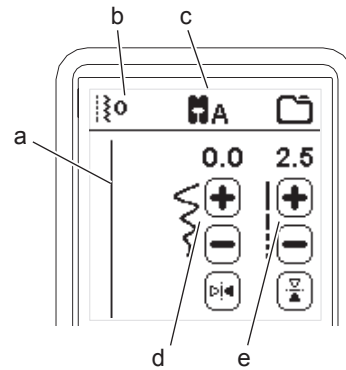

SÉLECTION D'UN MOTIF

Sélectionnez directement un motif en appuyant sur un des Bouton de sélection des motifs à accès directe (0-9), vous pouvez sélectionner ce numéro du motif aussitôt.

Appuyez sur deux ou trois numéros en succession pour sélectionner un motif dont le numéro est de 10 et plus. Si le numéro de motif que vous avez sélectionné est non valide, vous entendrez un timbre sonore et le dernier motif sélectionné apparaîtra à la place.

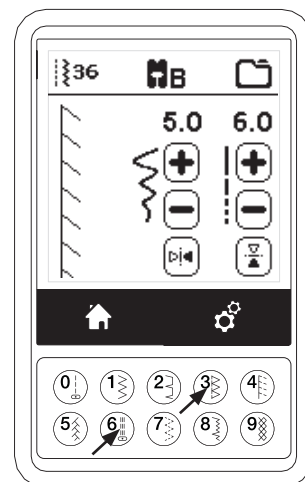

RÉGLAGE DES MOTIFS DE COUTURE

Votre machine sélectionnera automatiquement les réglages optimums pour chaque point. Vous pouvez ajuster tous les points selon vos désirs. Le réglage n'affecte que le motif sélectionné et reviendra au réglage par défaut lorsqu'un autre motif sera sélectionné. Les réglages ne sont pas automatiquement sauvegardés lorsque vous éteignez la machine.

- f. Largeur du Point/Position d'aiguille
Augmentez ou diminuez la largeur du point en utilisant les boutons + et -. Pour le point droit, utiliser le + et le - pour déplacer la position de couture de gauche à droite. Lorsqu'un réglage a été changé, les numéros vont être en surbrillance. Si vous essayez d'excéder les réglages minimum ou maximum, un avertissement sonore se fera entendre.
- g. Longueur du Point/Densité
Augmentez ou diminuez la longueur du point en utilisant les boutons + et -. Lorsque vous cousez qui font partie de la catégorie des points Bourdons (points 157 – 174), utilisez les boutons + et - pour augmenter ou diminuer la densité du point. Cela pourrait être nécessaire dépendamment du type de fil employé. Lorsqu'un point Bourdon est sélectionné, l'icône change pour identifier que la densité du point est activé au lieu de la longueur du point.
- h. Largeur du Point Miroir
En appuyant sur le bouton de la largeur du point miroir, le point se renversera de la gauche vers la droite.
- i. Longueur du Point Miroir
En appuyant sur le bouton de la longueur du point miroir, le point se renversera du haut vers le bas. Lorsque le mode miroir est activé, le bouton sera en surbrillance. Si la fonction miroir n'est pas disponible, un avertissement sonore se fera entendre.

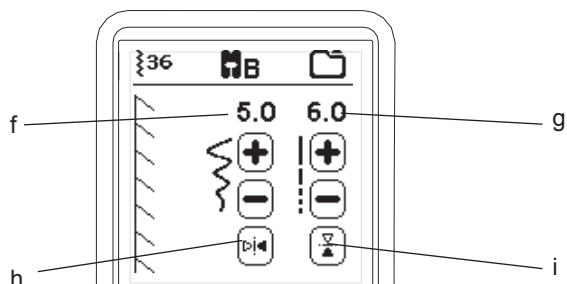

- j. Allongement
Seuls les points de la catégorie Allongement (points 175–197) peuvent être allongés. Le point entier sera plus long mais sa densité restera la même. Appuyez sur le bouton "Alt" (j) pour afficher les réglages d'allongement au lieu de la densité du point Bourdon. La densité sera remplacée par le symbole de l'allongement. En utilisant les boutons + et - vous augmenterez ou en diminuerez l'allongement du point Bourdon.

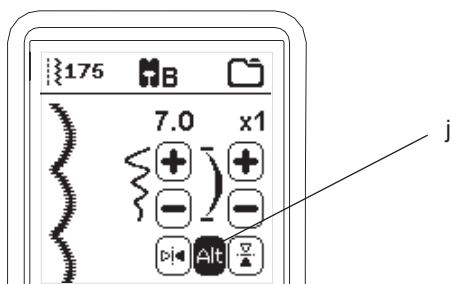

RÉGLAGES DE LA MACHINE

RÉGLAGE BOUTON (A)

Avant ou pendant le processus de couture, vous pouvez changer les réglages en appuyant sur le Bouton de Réglage (A). L'écran de réglage apparaîtra. Vous pouvez faire défiler l'écran en appuyant sur les boutons des flèches situés sur le côté droit de l'écran. En appuyant de nouveau sur le Bouton de Réglage (A), la machine retournera à l'écran précédent.

Remarque:

Tous les réglages excepter celui pour la tension du fil seront mémorisés jusqu'à ce que vous les changiez de nouveau. Lorsque vous sélectionnez un nouveau point, la valeur de la tension du fil retournera à celle qui est pré-réglée. Les valeurs par défaut seront différentes dépendamment du point sélectionné.

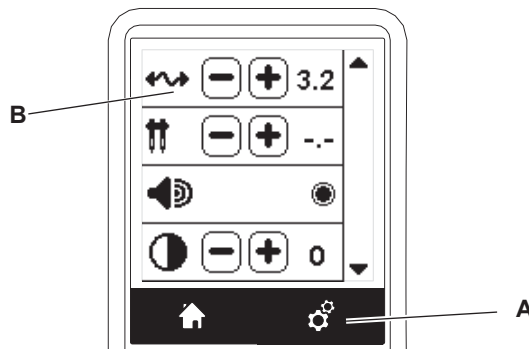

TENSION DU FIL (B)

Lorsque vous sélectionnez un point, cette machine règle la tension du fil automatiquement. Cependant, vous pouvez changer le réglage de la tension de la façon suivante:

Pour augmenter la tension du fil supérieur, appuyer sur le bouton +. Pour diminuer la tension du fil supérieur appuyer sur le bouton -. Si vous changez la valeur de la tension pré-réglée la valeur sera en surbrillance.



Vous pouvez débuter la couture tout en étant dans ce mode et changer la valeur de la tension tout en cousant.

Pour retourner à l'écran précédent, arrêter de coudre et appuyer sur le bouton de réglage à nouveau.

Lorsque vous sélectionnez un nouveau point, la valeur de la tension retournera à la valeur pré-réglée.

Tension du Fil Pré-réglé

Le fil du bas et du haut se noue approximativement dans le centre du tissu.

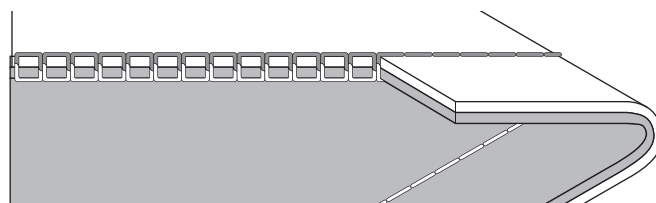

La Tension du Fil est Trop Serrée.

Le fil de la canette apparaîtra sur le dessus du tissu. Diminuez la valeur de la tension du fil supérieur.

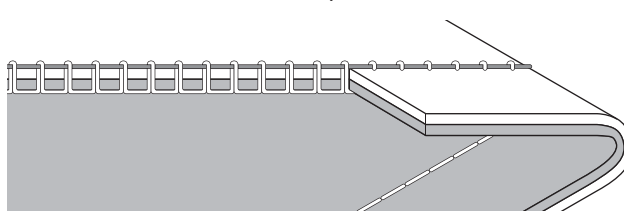

La Tension du Fil est Trop Lâche.

Le fil supérieur apparaîtra en dessous du tissu. Augmenter la valeur de la tension du fil supérieur.

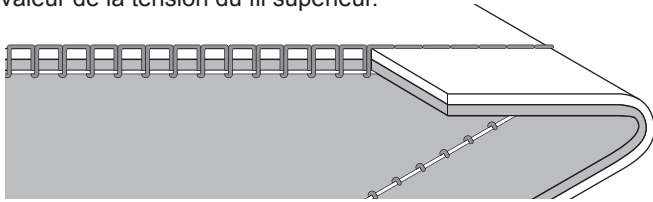

Tension du Fil pour la Couture Point Décorative.

La tension du fil devrait être réglé légèrement plus basse que celle pour le point droit.

Le fil supérieur devrait apparaître légèrement en dessous du tissu, par exemple, lorsque vous faites une couture décorative.

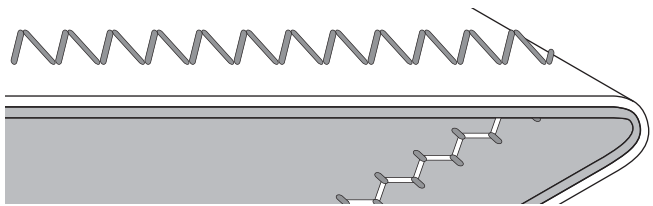

Conseils Utiles

1. Si votre couture apparaît comme dans l'illustration (les point sur le dessus du tissu sont bon, mais ceux du dessous semble très lâche), cela devrait très possiblement être causé par le fil supérieur qui n'a pas été enfilé correctement. Référez-vous à la page 19 pour comment enfiler le fil supérieur correctement.
2. Après avoir vérifié l'enfilage du fil supérieur et que le fil de la canette apparaît toujours sur le dessus du tissu, vérifié si la canette a été mise en place correctement. Référez-vous à la page 18 pour comment mettre en place la canette correctement.

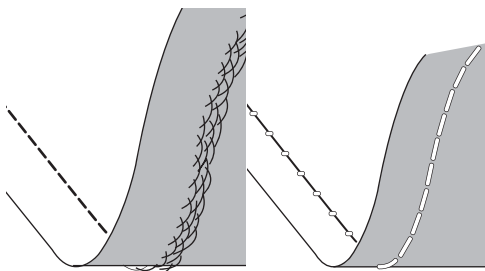

L'AIGUILLE DOUBLE

Pour activer le mode de l'aiguille double appuyer sur le boutons – ou + ceci réglera la largeur du point de double aiguille.

Lorsqu'une largeur pour la double aiguille est sélectionnée, la largeur de tous les points sera limitée pour prévenir les bris d'aiguille.

Pour désactiver, appuyer sur le bouton – jusqu'à ce que la valeur de la largeur du point de double aiguille disparaisse.



L'icône de la double aiguille apparaît en mode de couture. Les réglages sont maintenus jusqu'à ce que vous les désactiviez.

Référez-vous à la page 37 pour plus d'information au sujet de la couture avec un aiguille double.

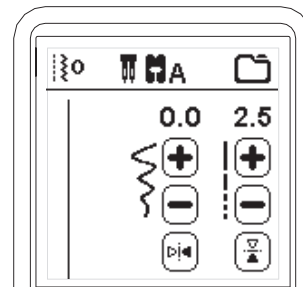

MESSAGES S'AFFICHANT AU SUJET DE L'AIGUILLE DOUBLE

Ce message s'affichera lorsque le mode de l'aiguille double est activée.

Vérifiez l'aiguille et appuyer sur le bouton "✓" pour continuer.

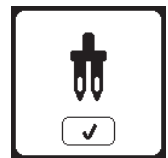

Ce message s'affichera lorsqu'un point sélectionner ne peut-être utiliser avec une aiguille double.

Appuyez sur le bouton "✓" et sélectionner un autre point ou sortez du programme de l'aiguille double.

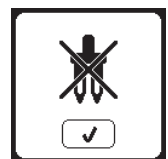

Ce message s'affichera lorsque la largeur a atteint son maximum.

Appuyez sur le bouton "✓" pour continuer.

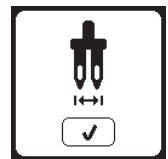

SIGNAL SONORE

Vous pouvez désactiver le signal sonore en appuyant sur ce bouton.

- i. Le signal sonore est activé.
- ii. Le signal sonore est désactivé.

**LUMINOSITÉ DE L'ÉCRAN**

Vous pouvez ajuster la luminosité de l'écran LCD.

En appuyant sur le bouton "+" ou "-", la luminosité augmente ou diminue.

**ÉCRAN DE CALIBRAGE**

Si les icônes sur l'écran, par rapport à l'endroit où vous touchez sur l'écran, semblent mal alignées, il est peut-être nécessaire de calibrer l'écran comme suit :

1. Faites défiler le menu des réglages, vers le bas et ensuite appuyez sur le bouton de calibration de l'écran.
2. Appuyez sur chaque point "O" il y a en 5 afficher à l'écran. (au 4 coins et 1 au centre)

Lorsque le calibrage est terminé, l'écran de réglage s'affiche à nouveau.

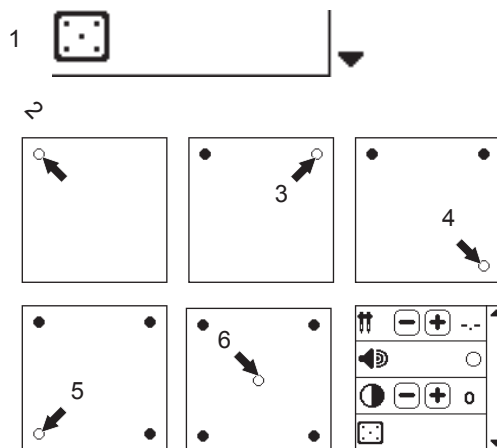

Remarque:

Si la calibration n'a pas été complétée correctement, un message s'affichera à l'écran. Appuyez sur le bouton "✓" et refaites la calibration.

**VERSION DU LOGICIEL**

La version du logiciel de cette machine à broder sera indiquée en bas de cet écran.

Vous pouvez mettre le logiciel à jour en utilisant la clé USB Embroidery Stick. (Voir page 47)

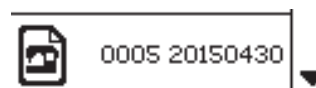

(exemple)

RÉGLAGE DE LA CANETTE

Veillez à utiliser uniquement des canettes (transparentes) SINGER® Classe 15 dans cette machine.

RETRAIT DE LA CANETTE

1. Tirez le verrou du couvercle de canette vers la droite et enlevez le couvercle de canette.
2. Retirez la canette de la machine.

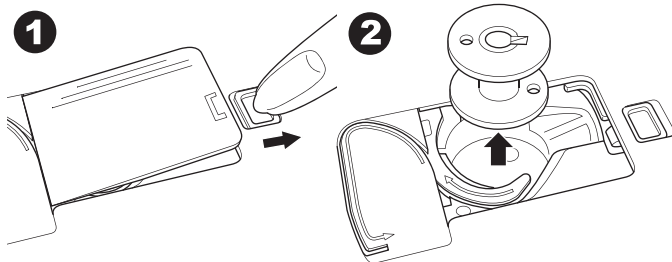

INSTALLEZ UNE BOBINE DE FIL SUR LA TIGE PORTE-BOBINE

1. Remonter le bout du fil de la bobine et placez la rondelle en feutre et la bobine de fil sur le support de la bobine afin que le fil se déroule par l'avant de la bobine.
2. Poussez le chapeau de bobine sur la tige porte bobine aussi loin que possible.
 - a. Le chapeau de bobine peut être retourné afin de s'adapter aux bobines de fil plus petites.
 - b. Utilisez le petit chapeau de bobine lorsque vous utilisez du fil croisé. Laissez une petite espace entre le chapeau de bobine et la bobine, comme illustré.
 - c. Mettre le fil juste au-dessus de la bobine si le fil se déroule trop facilement.

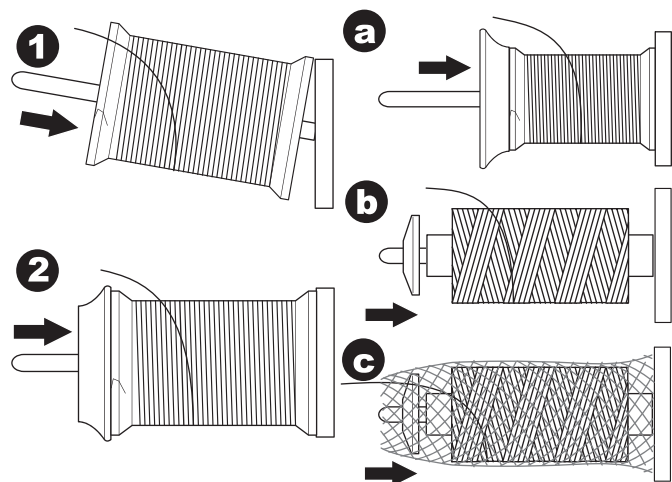

BOBINAGE DE LA CANETTE

1. Tenez le fil dans les deux mains et insérez le fil dans le guide à partir de l'ouverture de devant.
2. Amenez le fil vers la droite et faites-le passer à travers le guide-fil depuis l'arrière. Faites passer le fil sous le disque de tension dans le sens des aiguilles d'une montre.
3. Insérez le fil dans le trou dans la canette et placez la canette sur la tige du bobineur.

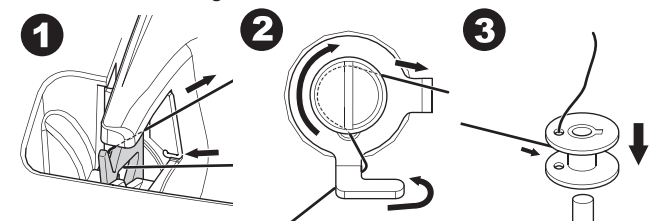

4. Tenez le bout du fil et poussez la butée de canette vers la droite. Lorsque l'écran de bobinage de canette s'affiche, appuyez sur le bouton Marche/Arrêt sur l'écran pour commencer à bobiner.
5. Après quelques tours de la canette, arrêtez la machine en appuyant sur le bouton Marche/Arrêt à l'écran.
6. Coupez le fil près du trou, comme illustré.

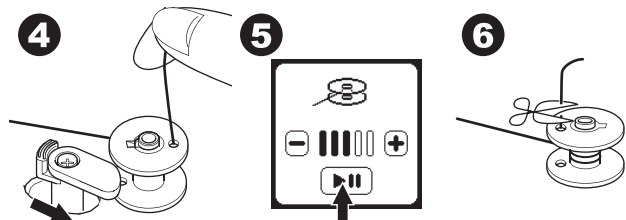

7. Démarrez à nouveau la machine en appuyant sur le bouton Marche/Arrêt à l'écran. Vous pouvez ajuster la vitesse de bobinage en appuyant sur le bouton "+" (plus rapide) ou "-" (plus lent) sur l'écran.
8. Une fois que la canette est complètement bobinée, la butée de canette revient à gauche et cesse de bobiner automatiquement.
9. Enlevez la canette de la tige et coupez le fil avec le coupe-fil.

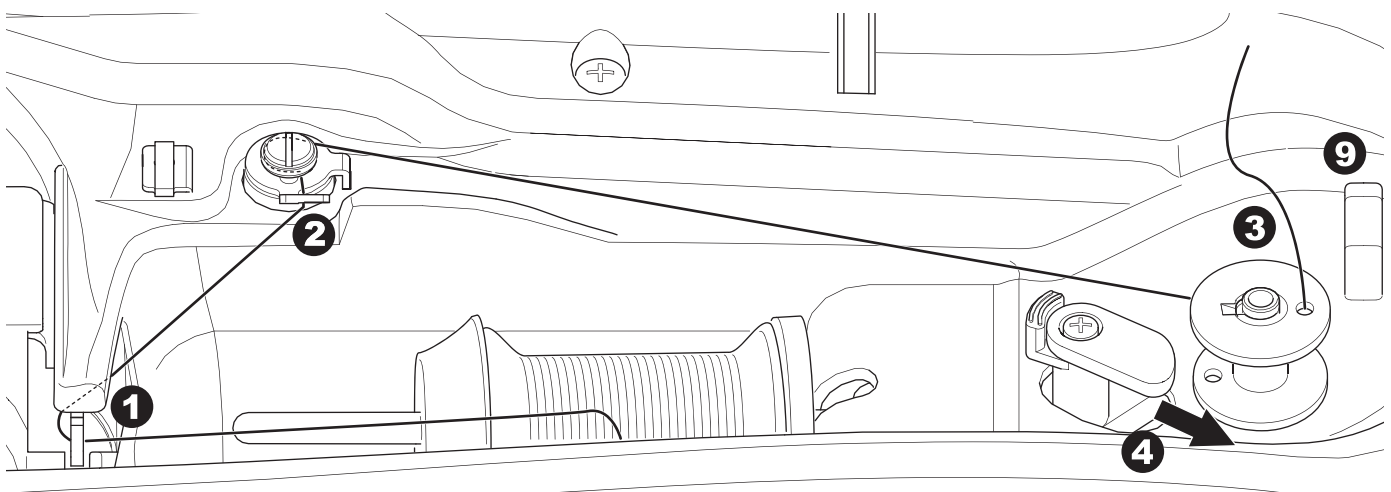
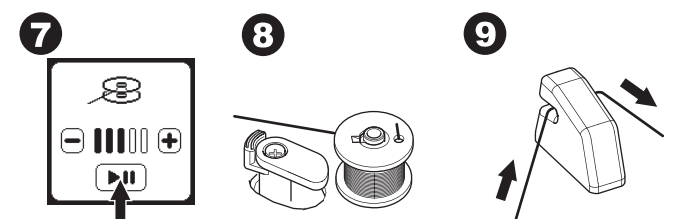

BOBINER LA CANETTE INDÉPENDAMMENT

Vous pouvez bobiner la canette indépendamment tout en cousant.

1. Insérez la tige porte-bobine auxiliaire dans le trou sur le côté gauche et sur le dessus de la machine.
2. Placez la rondelle de feutre et la bobine de fil sur la tige porte-bobine auxiliaire.
3. Amenez le fil vers la droite et insérez-le dans le guide-fil depuis l'ouverture arrière.
4. Suivez la procédure de bobinage normale des étapes 2 à 9 (à la page 17).

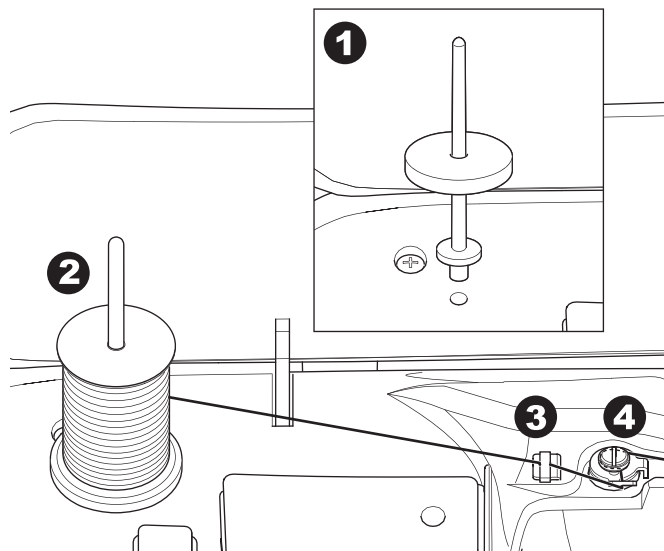

INSÉRER LA CANETTE

1. Placez la canette dans le support de canette, en vous assurant que la canette tourne dans le sens des aiguilles d'une montre.

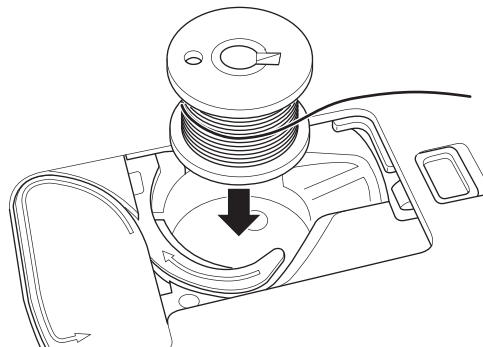

2. Tirez le fil dans l'encoche (a) tout en tenant légèrement la canette avec votre doigt.

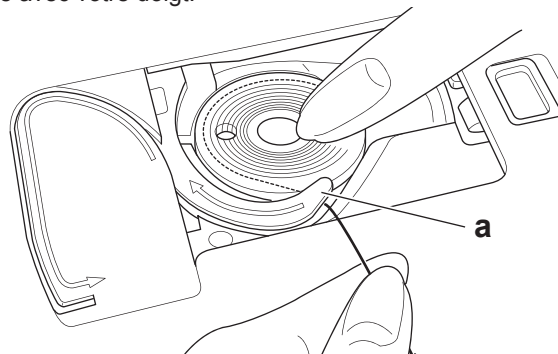

3. Tirez le fil le long de la rainure, vers le haut et autour du haut, vers la gauche, puis vers le bas. Tirez le fil vers la droite pour le couper.

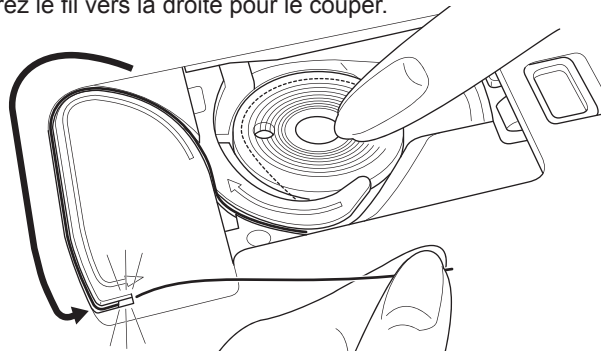

4. Remettez le couvercle de canette en place. Mettez les languettes de gauche dans les trous dans la plaque à aiguille et enfoncez le couvercle de canette jusqu'à ce qu'il clique en place.

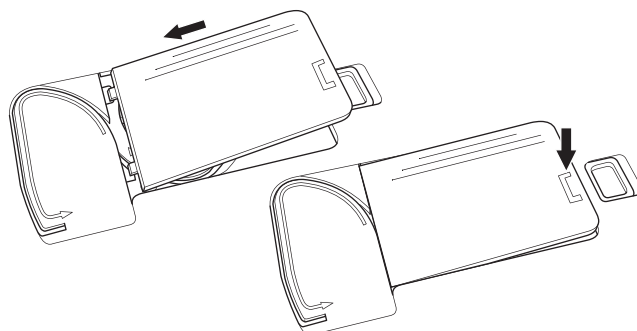

Remarque:

Cette machine peut commencer à coudre sans récupérer manuellement le fil de canette.

Si vous voulez récupérer manuellement le fil de canette, voir page 20.

Assurez-vous d'utiliser uniquement des canettes SINGER® Class 15 transparente sur cette machine.

ENFILAGE DE L'AIGUILLE

PRÉPARER À ENFILER LA MACHINE

1. SOULEVEZ LE LEVIER DU PIED PRESSEUR. Il est très important de soulever le levier du pied presseur avant d'enfiler la machine.
2. Amenez l'aiguille à sa position la plus haute en tournant le volant vers vous.
(Maintenez cette position pour enfiler le chas de l'aiguille).

REMARQUE:

il est très important d'élever le releveur de pied-de-biche avant d'enfiler la machine. Si vous ne le faites pas, vous obtiendrez certainement une mauvaise qualité de point ou trop de boucles de fil sur le dessous du tissu. Élevez toujours le releveur du pied presseur avant de commencer à enfiler la machine.

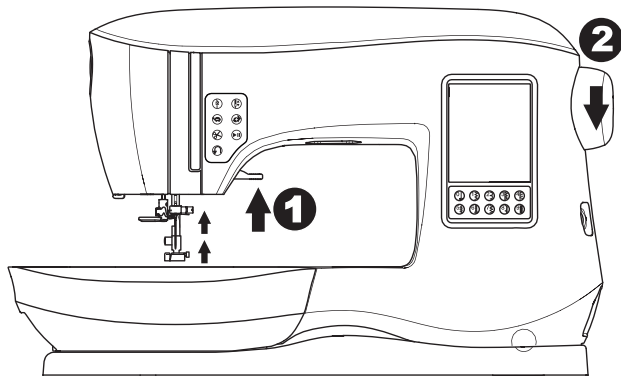

INSTALLEZ UNE BOBINE DE FIL SUR LA TIGE PORTE-BOBINE

1. Remonter le bout du fil de la bobine et placez la rondelle en feutre et la bobine de fils sur le support de la bobine afin que le fil se déroule par l'avant de la bobine.
2. Poussez le chapeau de bobine sur la tige porte bobine aussi loin que possible.
 - a. Le chapeau de bobine peut être retourné afin de s'adapter aux bobines de fil plus petites.
 - b. Utilisez le petit chapeau de bobine lorsque vous utilisez du fil croisé. Laissez une petite espace entre le chapeau de bobine et la bobine, comme illustré.
 - c. Mettre le fil juste au-dessus de la bobine si le fil se déroule trop facilement.

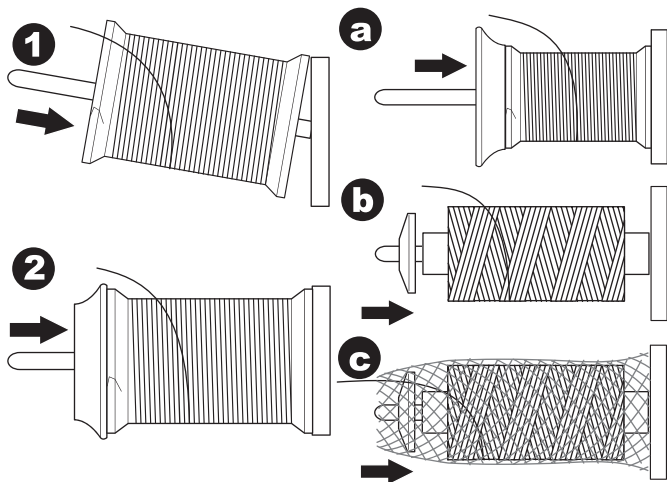

ENFILEZ LE FIL SUPÉRIEUR

1. Tenez le fil avec les deux mains et faites passer le fil dans le guide à partir de l'ouverture de devant.
2. Amenez le fil vers l'arrière et faites-le passer dans la fente de droite à gauche.
3. Amenez le fil vers la gauche et tirez le fil vers le bas et vers vous le long de la fente.
4. Tirez le fil autour du demi-tour, puis ramenez-le vers le haut.
5. Pour enfiler le releveur de fil, tirez le fil vers le haut et ramenez le fil vers le bas, de la droite vers la gauche le long de la fente.
6. Tirez le fil vers le bas le long de la fente.
7. Tirez le fil à travers le guide-fil depuis l'ouverture droite.
8. Passez le fil dans le chas de l'aiguille de l'avant vers l'arrière. Consultez la page suivante pour des instructions sur la manière d'utiliser l'enfile-aiguille intégré.

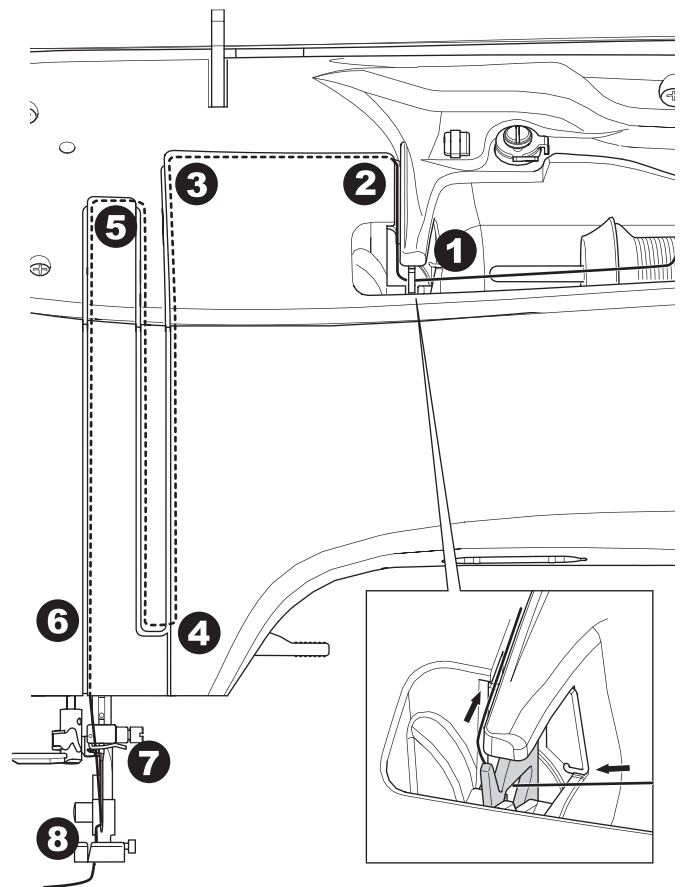

ENFILAGE DE L'AIGUILLE

ATTENTION**Pour éviter les accidents:**

1. N'approchez pas les doigts des parties mobiles. Faites particulièrement attention autour de l'aiguille.
2. N'abaissez pas le l'enfileur pendant que la machine est en marche.

REMARQUE:

l'enfileur-d' aiguille est utilisé pour les aiguilles de taille 11/80 et 14/90.

1. Abaissez le pied presseur.
2. Vérifiez que l'aiguille est élevée sur sa position la plus haute. Si ce n'est pas le cas, relevez l'aiguille en tournant le volant vers vous.
3. Abaissez l'enfileur lentement et faites passer le fil dans le guide (a), puis tirez vers la droite.

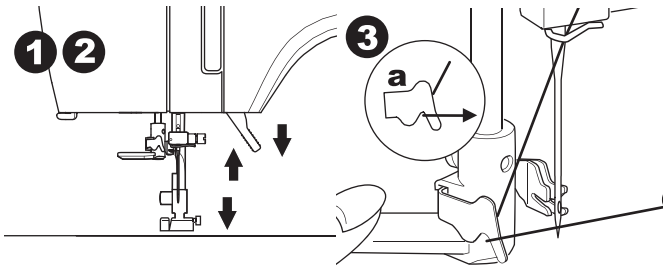

4. Abaissez le levier aussi loin que possible. L'enfileur tournera et le crochet d'enfilage passera au travers du chas de l'aiguille.
5. Insérez le fil dans le guide, en vous assurant que le fil se retrouve sous le crochet d'enfilage.

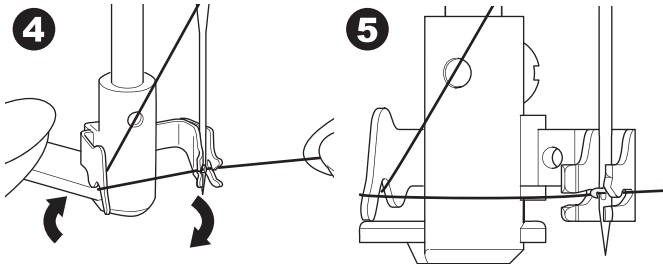

6. Tenez le fil sans serrer et libérez le levier. Alors que l'enfileur pivote à nouveau, la tige à crochet passera à travers le chas de l'aiguille, en formant une boucle de fil.
7. Tirez le fil sur environ 10 cm au travers du chas de l'aiguille.

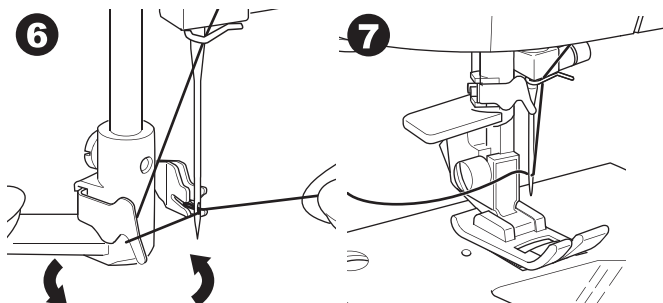

RÉCUPÉRER LE FIL DE CANETTE

Cette machine peut commencer à coudre sans récupérer le fil de canette. Si vous voulez commencer à coudre avec un fil de canette plus long, récupérez le fil de canette comme suit.

1. Insérez la canette dans le support de canette, comme indiqué à la page 18, mais ne coupez pas le fil.
2. Relevez le pied presseur.
3. Tenez légèrement le fil supérieur et tournez le volant vers vous en faisant un tour complet.

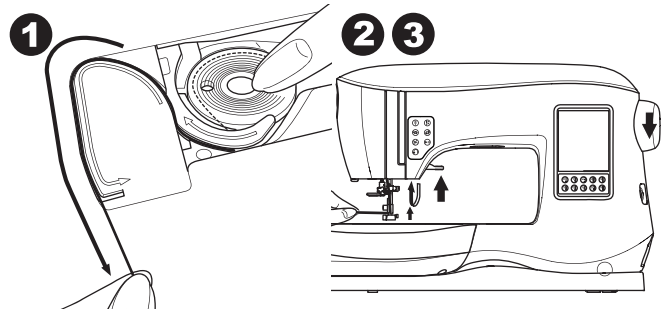

4. Tirez légèrement le fil supérieur. Le fil de canette sortira en formant une boucle.
5. Tirez environ 10 cm (4 pouces) du fil supérieur et du fil de canette vers l'arrière du pied presseur.

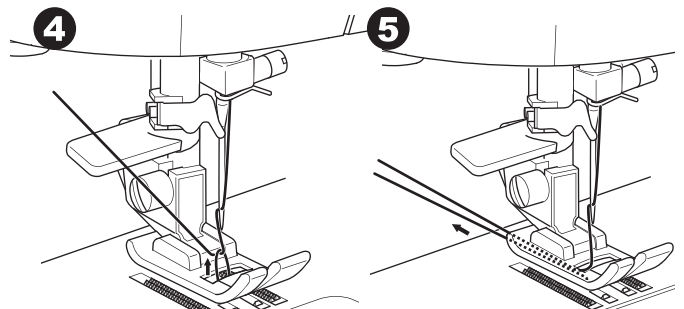

6. Remettre le couvercle de canette en place. (Voir page 18).

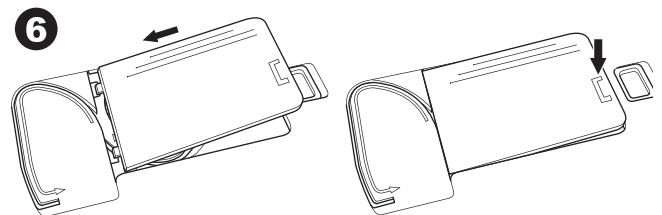

À QUEL ENDROIT UTILISER CHAQUE POINT

Direct (0-9)

- 0. Le point droit position centrale.
 - Pour la surpiqûre, point de couture de base, couture de fermeture glissière, etc.
- 1. Point zigzag
 - Pour le surjet, les appliqués, etc.
- 2. Ourlet Invisible
- 3. Surjeter
- 4. Surjeter un tissu extensible, point décoratif.
- 5. Point plume.
- 6. Point droit extensible
 - Point droit renforcer
- 7. Point zigzag multiple
 - Pour surjeter des tricots, couture extensible, raccommodage
- 8. Ourlet invisible extensible
- 9. Point nid d'abeille

De Base (10-17)

- 10. Point droit position d'aiguille gauche
 - Pour la surpiqûre, couture de base, etc.
- 11. Pose de bouton
- 12. Point droit avec point de renverse automatique position d'aiguille centrale
- 13. Point droit avec point de renverse automatique position d'aiguille gauche
- 14. Faufileur

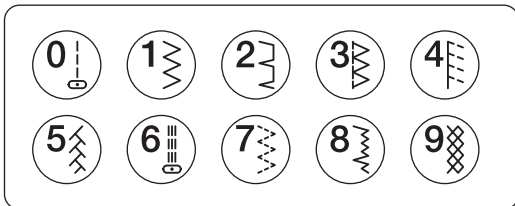

- 15. Point de zigzag double
- 16. Point de renfort
- 17. Point de Racommodage

Boutonnière (18-31)

- 18. Boutonnière renforcie (Large)
- 19. Boutonnière renforcie (Étroite)
- 20. Boutonnière a trou de serrure
- 21. Boutonnière a trou de serrure avec barre en croix
- 22. Boutonnière a trou de serrure finition en entonnoir
- 23. Boutonnière à bout rond (Étroite)
- 24. Boutonnière à bout rond (Large)
- 25. Boutonnière à bout rond avec barre en croix
- 26. Boutonnière à bout rond (à chaque bout)
- 27. Boutonnière décorative
- 28. Boutonnière extensible
- 29. Boutonnière traditionnel
- 30. Boutonnière à borne
- 31. Oeillet

Extensible (32-38)

- 32. Point de tige pour tissus extensible
- 33.-38. Point de surjet pour tissu extensible, point décoratif

Décoratif (39-156)

- 40. Point de Ric Rac
- 41. Point de Ric Rac double
- 44. Point Épineux

Bourdon (157-174)

Allongement (175-197)

Matelassage (198-219)

- 198. Point de matelassage apparence fait à la main
- Traditionnel (220-249)

Point de Lettre

Séquence de couture (Voir page 38)

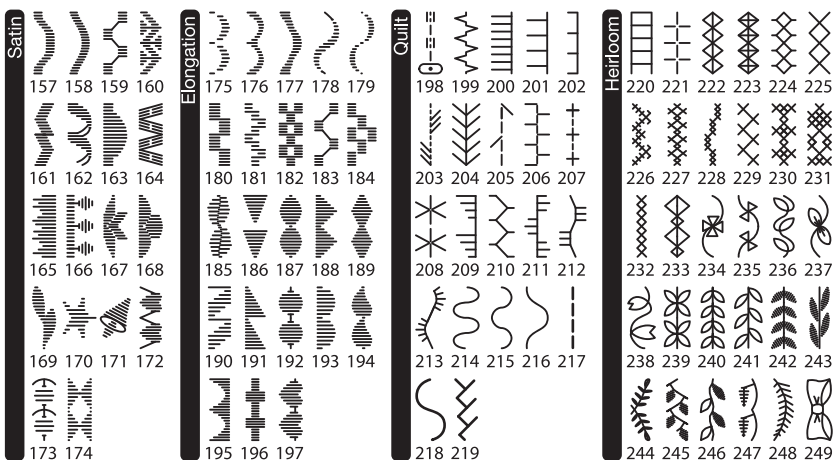
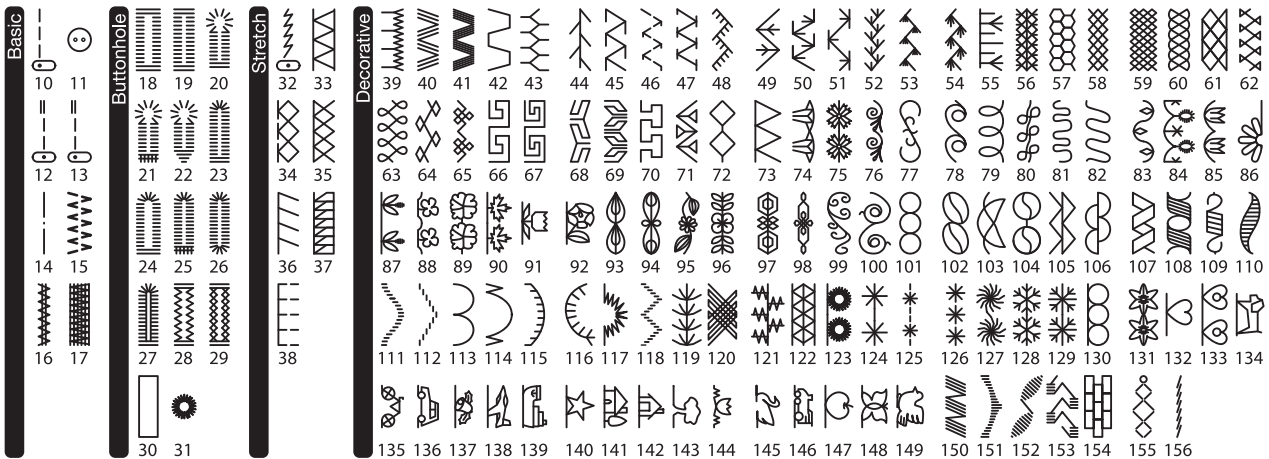

ABCÇDEFGĜHIJKLMNPO
 QRSŞTUÛVWXYZÅÄÖ,._
 abcçdefgĝhijklmnop
 qrsştuüvwxyzåäö,._
 1234567890ÆæØøÀáÊê
 ÉéÍíÓóÙúÑñ&?!@_

АБВГДЕЖЗИЙКЛМНОПРС
 ТУФХЦЧШЩЪЫЬЭЮЯ_
 абвгдежзийклмнопрс
 туфхцчшщъыьэюя_
 1234567890ё&?!@.,- _

COUTURE

DÉMARRAGE DE LA COUTURE

Sélectionnez le point droit position de l'aiguille centrale. (No. 0)

ATTENTION

Pour éviter les accidents:
En cousant, faites particulièrement attention autour de l'aiguille. La machine déplace automatiquement le tissu, ne pas tirer ou pousser sur le tissu.

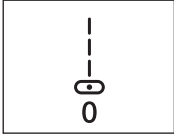

DÉBUT ET FIN D'UNE COUTURE

1. Vérifiez le pied presseur (Pied Tout Usage). Référez-vous à la page 8 pour changer le pied presseur.
2. Placez le tissu en dessous du pied presseur et abaissez le pied presseur.

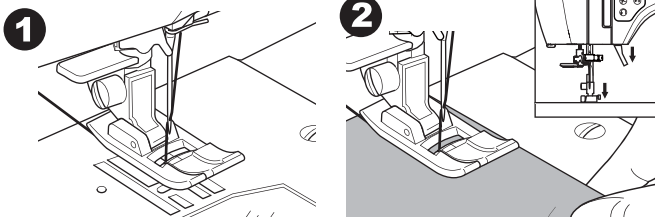

3. Retenez le fil supérieur et appuyer ensuite sur le bouton Marche/Arrêt ou appuyer sur le rhéostat. Continuez à retenir le fil après avoir cousu quelques points. Guidez le tissu légèrement tout en cousant. Vous pouvez ajuster la vitesse de couture en appuyant sur le bouton de Contrôle de la Vitesse ou sur le rhéostat. Ces boutons servent à déterminer la vitesse lorsque vous utilisez le bouton de marche/arrêt et servent aussi à délimiter la vitesse lorsque vous utilisez le rhéostat.

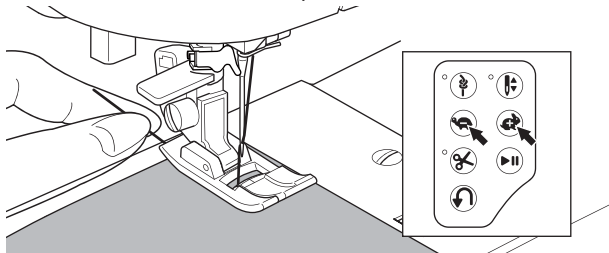

4. Lorsque vous avez atteint la fin d'une couture, appuyer sur le bouton de Marche/Arrêt pour arrêter la machine ou relâcher le rhéostat.
5. Appuyez sur le bouton du Coupe-fil.

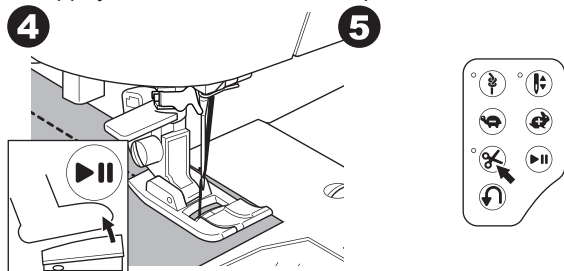

6. Soulevez le levier du pied presseur et retirez le tissu.

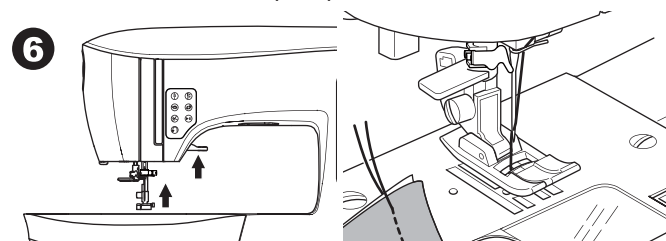

Capteur du Fil Supérieur

Si le fil supérieur se brise, la machine s'arrêtera automatiquement. Réenfilez le fil supérieur et reprenez la couture.

ATTENTION

1. Ne jamais appuyer sur le bouton du Coupe-fil lorsqu'il n'y a pas de tissu en dessous du pied presseur ou s'il n'est pas nécessaire de couper les fils. Le fil pourrait s'enchevêtrer, et pourrait causer des dommages.
2. Ne jamais utiliser le bouton du Coupe-fil pour couper un fil plus gros qu'un #30, un fil de nylon ou autre fil spécialisé. Dans ce cas, utilisez plutôt le coupe-fil qui se trouve sur le côté gauche de la machine. (Voir page 12)
3. Ne jamais utiliser le bouton du Coupe-fil lorsque vous cousez avec une aiguille double ou une aiguille sabre (à ailette).

COUTURE EN MARCHE-ARRIÈRE (POINT DE RENVERSE)

La couture en marche-arrière est utilisée pour renforcer les fins de coutures.

1. Débutez en cousant 4-5 points.
2. Appuyez et maintenir le bouton de Marche-arrière pour coudre un point à reculons jusqu'à atteindre le point de départ

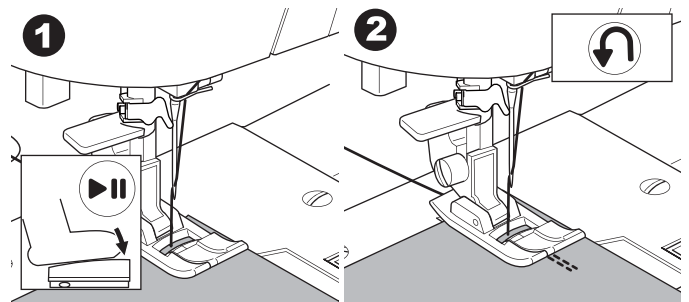

3. Relâchez le bouton de Marche-arrière et coudre vers l'avant jusqu'à la fin de la couture.
4. Appuyez et maintenir le bouton de Marche-arrière et coudre 4-5 point de reculons.

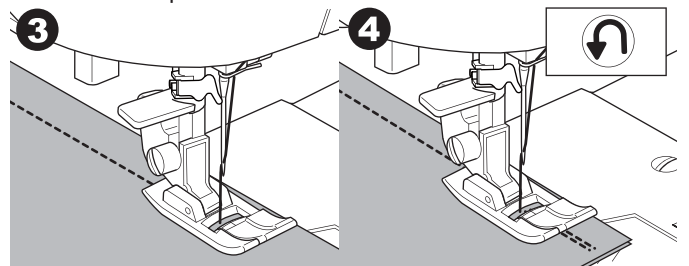

5. Relâchez le bouton de Marche-arrière et coudre vers l'avant jusqu'à la fin de la couture.
6. Arrêtez la couture.

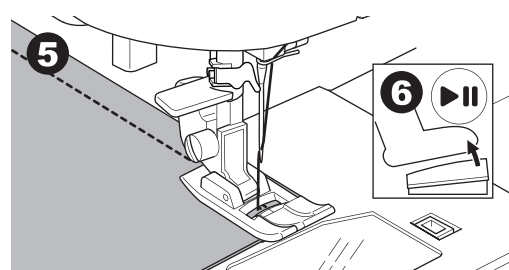

REMARQUE:

La fonction de la marche-arrière est déjà incorporée aux points No. 12 et 13.

Voir la page 24 pour savoir comment coudre ses points.

POINT D'ARRÊT

Vous pouvez coudre des points d'arrêt au début et à la fin d'une couture.

1. Appuyez sur le bouton du point d'Arrêt. La lumière DEL s'allumera.
2. Débutez la couture.
La machine coudra des points d'arrêt et s'arrêtera automatiquement.

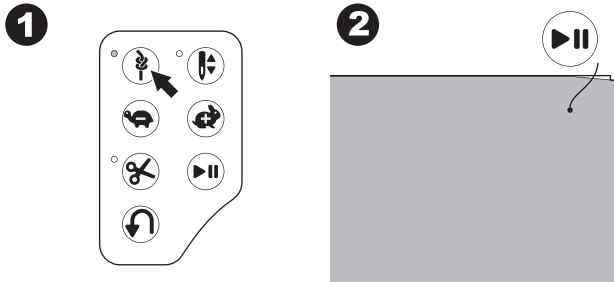

3. Débutez de nouveau la couture et cousez le point sélectionné.
4. lorsque vous aurez atteint la fin de la couture, appuyez sur le bouton du point d'Arrêt. La machine coudra des points d'arrêt et s'arrêtera automatiquement.

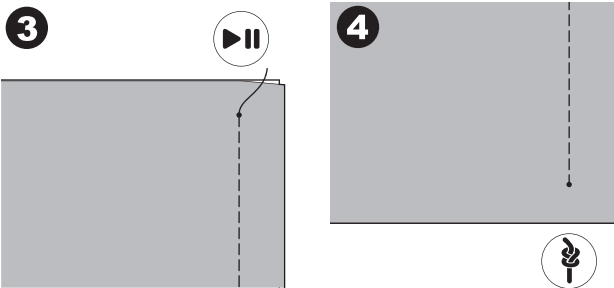

TOURNEZ LES COINS

1. Arrêtez de coudre lorsque vous avez atteint un coin.
2. Faites tourner le volant vers vous pour faire pénétrer l'aiguille dans le tissu.

REMARQUE:

Vous pouvez changer la position d'arrêt de l'aiguille en appuyant sur le bouton Aiguille Haute/Basse. Lorsque la position d'arrêt de l'aiguille est réglée à bas, la lumière DEL s'allume.

Vous pouvez aussi presser et relâcher le rhéostat pour faire descendre l'aiguille.

3. Soulevez le pied presseur.
4. Utilisez l'aiguille comme un pivot pour tourner le tissu.
5. Abaissez le pied presseur et recommencer à coudre.

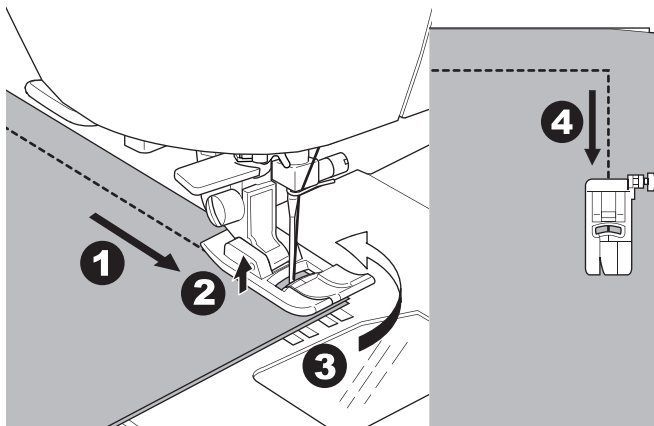

COUDRE UN TISSU LOURD

Lorsque vous cousez des tissus lourds ou épais, la partie avant du pied presseur a tendance à se relever lorsqu'il atteint un repli ou en endroit plus épais. Pour coudre ces tissus lourds ou épais :

1. Lorsque le devant du pied presseur commence à se soulever, abaissez l'aiguille dans le tissu et ensuite soulever le levier du pied presseur.
2. Poussez sur la tige stabilisatrice (situer sur le côté droit du pied Tout-Usage) et au même moment abaissez le levier du pied presseur. Le pied presseur devrait être maintenant de niveau sur le tissu épais.

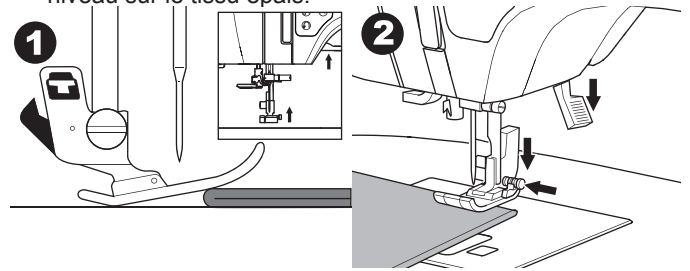

3. Débutez la couture. Après quelques points, la tige stabilisatrice reviendra à sa position originale.
 - a. Le levier du pied presseur peut être remonté d'une marche plus haute pour faciliter l'insertion d'un tissu lourd sous le pied presseur.

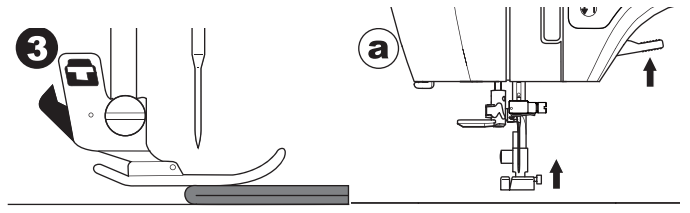

COUDRE SUR DES ZONES DE CHEVAUCHEMENT

Guidez le tissu à l'aide de vos mains lorsque vous cousez sur une zone de chevauchement.

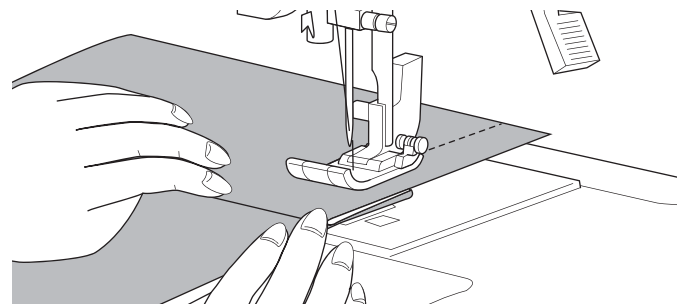

LARGEUR DE LA DISTANCE DE COUTURE

Les lignes guide sur la plaque aiguille indique la distance à partir de la position centrale de l'aiguille. Pour garder une distance de couture constante, guider le tissu le long de la ligne choisie sur la plaque aiguille.

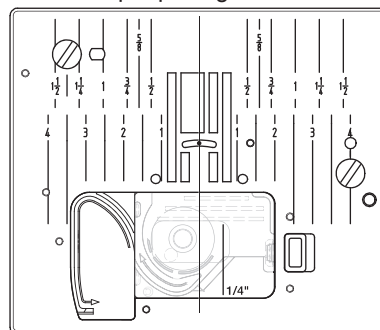

COUTURE AU POINT DROIT

Les points droits doivent être sélectionnés pour s'adapter au tissu à coudre. La position d'aiguille de gauche (No. 10, 13) est conseillée pour coudre des tissus légers.

- No. 0. Position d'aiguille centrale.
 - No. 10. Position d'aiguille gauche
 - No. 12. Position d'aiguille centrale avec le point de renverse incorporé.
 - No. 13. Position d'aiguille gauche avec le point de renverse incorporé.
- Pied Tout-Usage (A)

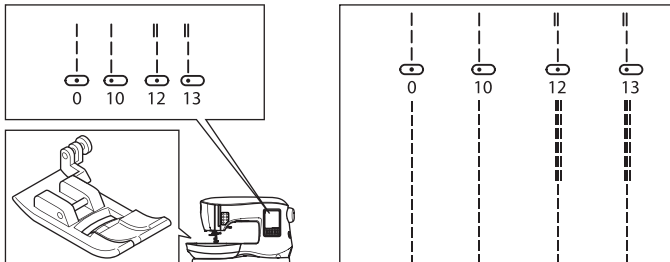

POINT DROIT

1. Positionnez le tissu en dessous du pied presseur et abaissez-le.
2. Retenez légèrement le fil supérieur et débutez la couture.
Placez les mains délicatement sur le tissu tout en cousant.

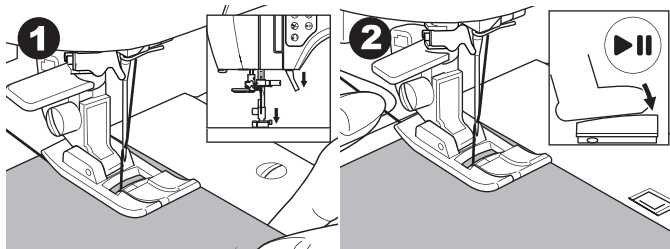

3. Lorsque vous avez atteint la fin de la couture, arrêtez de coudre.
4. Appuyez sur le bouton du Coupe-fil.

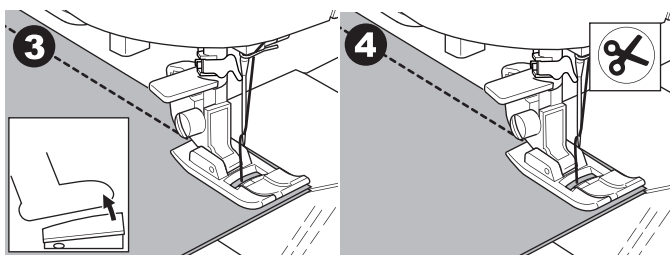

POINT DROIT AVEC POINT D'ARRÊT AUTOMATIQUE. (POINTS No. 12, 13)

1. Positionnez le tissu en dessous du pied presseur et abaissez-le.
2. Retenez légèrement le fil supérieur et débutez la couture.
La machine coudra 4-5 points vers l'avant et 4-5 points de reculons et recommencera à coudre vers l'avant.

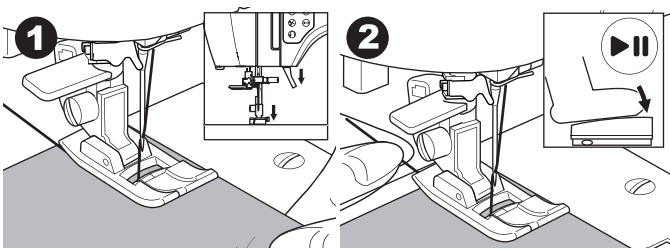

3. Lorsque vous aurez atteint la fin de la couture, appuyez sur le bouton de Marche-arrière. La machine coudra quelques points de reculons et quelques points vers l'avant et s'arrêtera de coudre automatiquement.
4. Appuyez et relâchez le bouton du Coupe-fil.

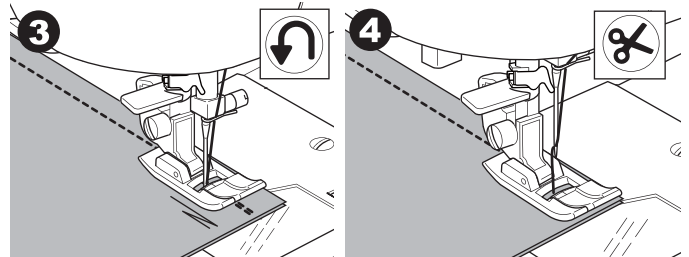

LE POINT ZIGZAG

Votre machine peut coudre un point zigzag de différentes largeurs et longueurs en changeant les réglages de la largeur et de la longueur du point.

- No. 1 Point Zigzag
- Pied Tout-Usage ou Pied Bourdon (A, B)

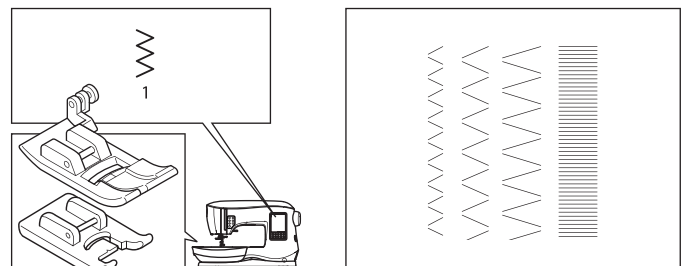

Les points zigzag sont souvent utilisés pour des appliques ainsi que pour la couture décorative.

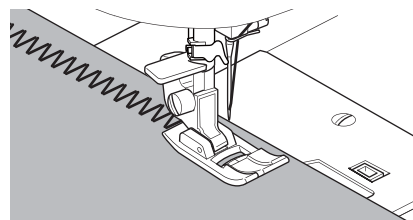

POINT BOURDON

Pour coudre un point bourdon, diminuez la longueur du point et fixez le pied Bourdon (B).

Référez-vous à la page suivante pour utiliser le zigzag pour faire un point couvert.

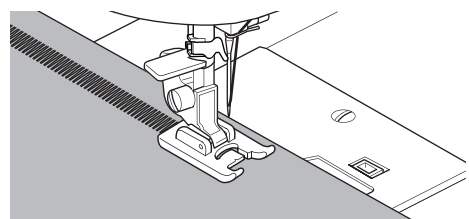

COUTURE OURLET INVISIBLE

L'ourlet est cousu sans que les points apparaissent sur le côté droit du tissu.

No. 2 Ourlet invisible sur tissu non-extensible.

No. 8 Ourlet invisible sur tissu extensible.

Pied Ourlet Invisible (D)

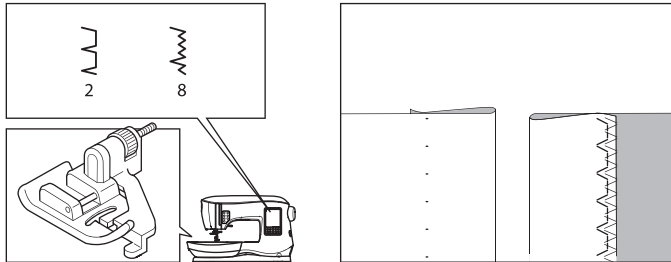

1. Pliez le tissu comme illustré.
 - a. Tissu de poids moyen, lourd.
 - b. Tissu de poids léger.
 - c. Endos du tissu.
 - d. Point couvert.

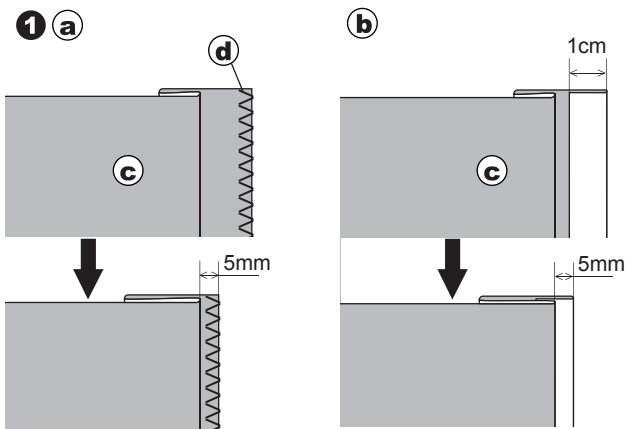

2. Le guide (e) sur le pied ourlet invisible permet de guider également le repli du tissu pendant la couture d'un ourlet invisible.
3. Placez le tissu de façon à ce que les points droits (ou les petits zigzags) se retrouvent sur le rebord du ourlet qui dépasse et les points zigzags large agrippent seulement le bord du repli (g).
Si nécessaire, tourner la vis (f) pour ajuster le pied de façon à ce que l'aiguille touche légèrement le bord du repli (g).

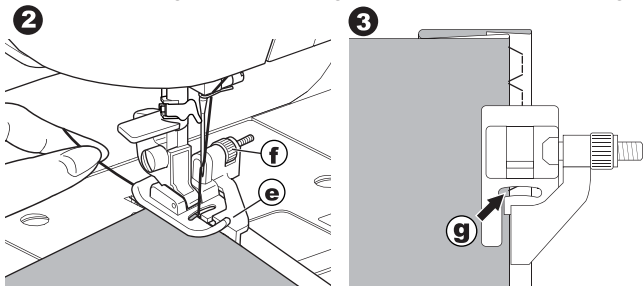

4. Abaissez le pied presseur et coudre l'ourlet en guidant le tissu également en suivant le guide.
5. Tourner le tissu de l'autre côté lorsque vous aurez compléter la couture.
 - c. Endos du tissu.
 - h. Endroit du tissu.

REMARQUE:

Faites un essai de couture sur un tissu de rebu similaire à celui à coudre de façon à déterminer le meilleur emplacement du guide du pied presseur.

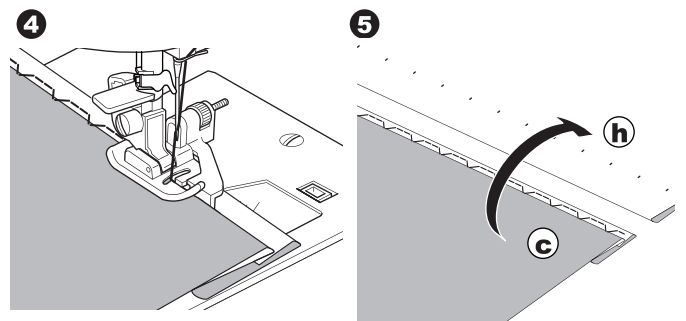

SURJETTER

UTILISATION AVEC LE PIED SURJET

No. 1 (Largeur du Point 5.0)

No. 3, 33, 35, 36 (Largeur du Point 5.0 – 7.0)

Pied Surjet (C)

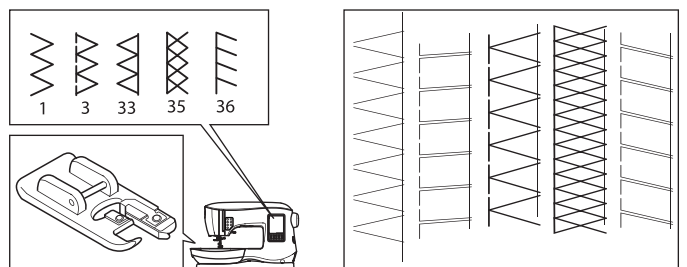

Alignez et appuyer le tissu sur la tige guide du pied surjet en vous assurant que l'aiguille transperce le tissu très près du rebord.

No. 1 (Largeur = 5.0) est utilisé pour prévenir que le tissu s'effiloche.

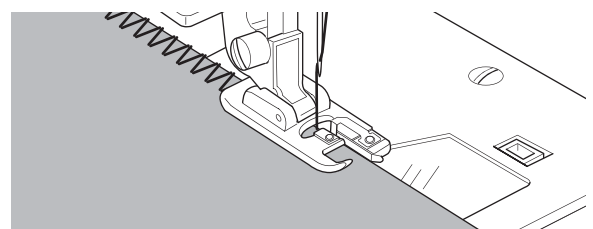

No. 3, 33, 35, 36 sont conçu pour faire la couture et la finition de la couture en même temps.

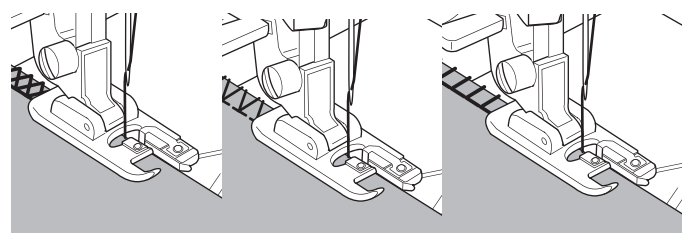

ATTENTION

Pour éviter les accidents, le Pied Surjet doit être utilisé pour les points 1, 3, 33, 35 et 36 seulement. Ne changez pas les réglages du point. Il est possible que l'aiguille puisse frapper le pied presseur et se briser lorsque d'autres points ou d'autres réglages sont utilisés.

EN UTILISANT LE PIED TOUT-USAGE

No. 1, 4, 7, 15, 34, 37 et 38
Pied Tout-Usage (A)

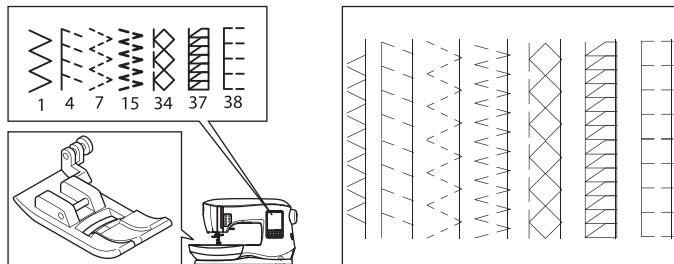

Placez le tissu en vous assurant que l'aiguille transperce le tissu très près du rebord lorsque vous utilisez le pied Tout-Usage.

No. 1 Pour un zigzag étroit (Largeur = 2.0-4.5)
No. 4, 7, 15, 34, 37 et 38 lorsque vous cousez des tissus facile à s'enroulés ou extensible.

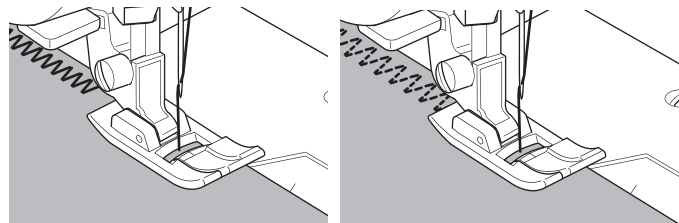
**REMARQUE:**

- g. Si souhaitez, couper l'excès de tissu après que la couture est compléte.
Faites attention de ne pas couper les fils lorsque vous couper l'excès de tissu.

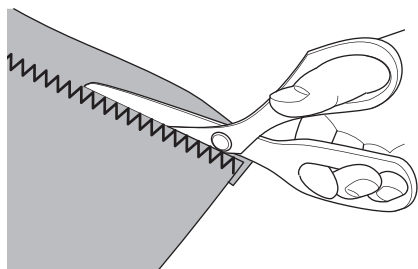
**RAPIÉCAGE EN FOLIE**

Créez des pièces intéressantes en cousant des points décoratifs par-dessus des coutures. Essayez de mélanger différents types de tissu pour plus de variétés.

No. 0
Pied Tout-Usage ou Pied Bourdon (A, B)

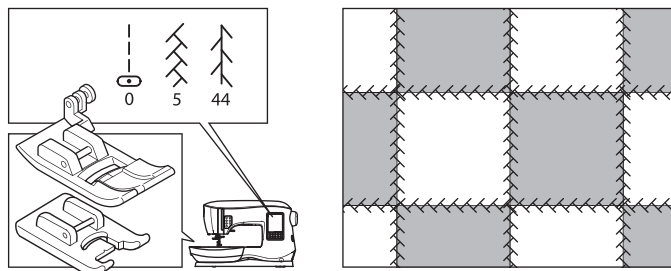

1. Placez deux pièces de tissu les côtés endroit ensemble et coudre une longue ligne de couture au point droit.
2. Ouvrir les pièces cousue et pressez.

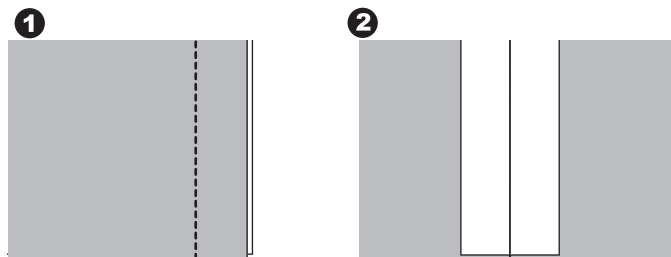

No. 5, 44

3. Avec le côté endroit du tissu faisant face vers le haut, coudre des points décoratifs en vous assurant que les points pique de chaque côté de la couture.

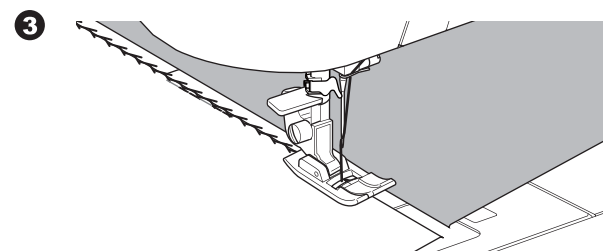

COUTURE POINT EXTENSIBLE

Les points extensibles sont résistants, souples et pourront obéir au tissu sans se briser. Bon pour les tricotés ainsi que les tissus résistants tels le denim ou le sergé.

No. 6 Point Droit Extensible

No. 32 Point de Tige pour tissu Extensible

No. 40 Point Ric Rac

Pied Tout-Usage (A)

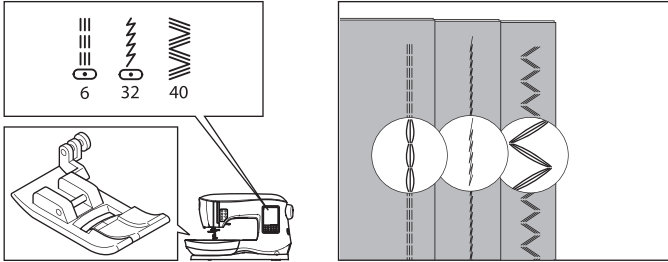

Nous vous recommandons d'utiliser des aiguilles pour les tricotés synthétiques pour prévenir les points sautés et les bris d'aiguilles. Voir page 9 pour les aiguilles recommandées.

a. Veste

b. Pantalon

c. Sac

d. Poche

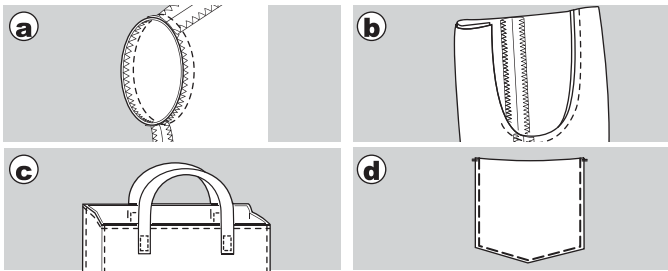

ZIGZAG MULTI-POINT

Utilisez pour coudre sur des élastiques ou pour surjeter.

No. 7 Zigzag Multi-Point

Pied Tout-Usage (A)

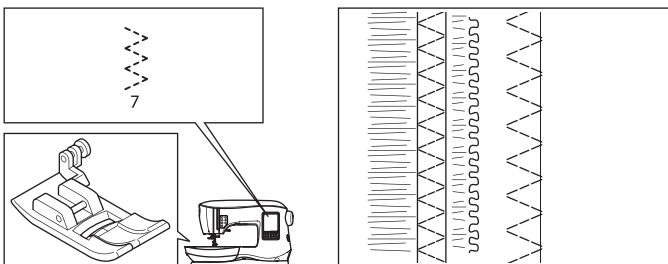

A. Couture d'un Élastique

Tirez l'élastique sur le devant et l'arrière de l'aiguille tout en cousant.

B. Couture Surjeter

Utilisez pour les tissus qui s'enroulent facilement ainsi que les tricotés.

L'aiguille doit transpercer très près du rebord du tissu.

Référez-vous à la page suivante pour surjeter.

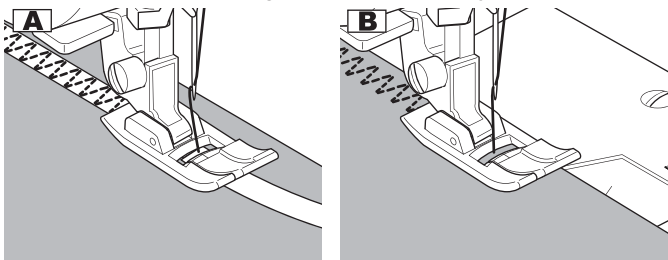

FAUFILAGE

Le faufilage est une couture temporaire utilisée pour assembler des vêtements, pour plisser ou marquer des tissus.

No. 14 Point de Faufil

Pied Tout-Usage (A)

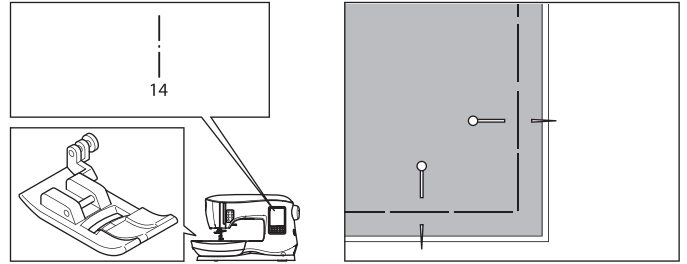

1. Placez le tissu en dessous du pied presseur et abaissez ensuite le levier du pied presseur.
2. Tenez le fil supérieur légèrement et débutez la couture. La machine fera deux points seulement.

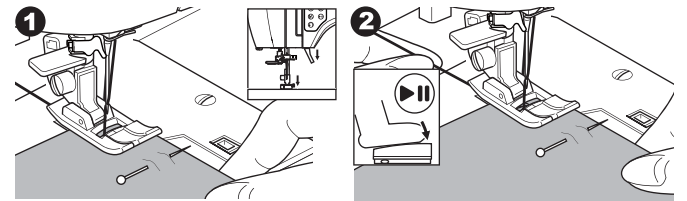

3. Soulevez le levier du pied presseur.
4. Tenez le fil supérieur, tirez la quantité de tissu requis vers l'arrière et abaissez le levier du pied presseur.

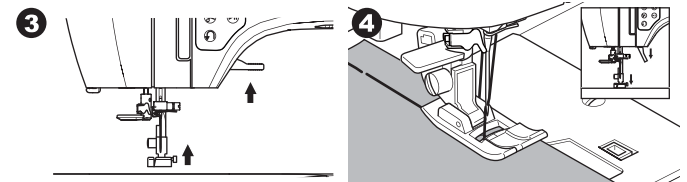

5. Débutez la couture. La machine fera deux points.
6. Répétez cela autant de fois qu'il le faut pour terminer un rang de couture.

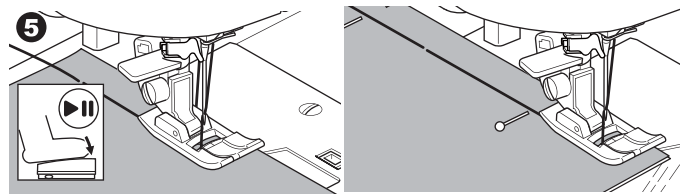

REMARQUE:

Pour prévenir que les pièces de tissu se déplacent, insérer des épingles droites en biais à la direction du faufilage.

Tirez le fil supérieur pour défaire la couture.

⚠ ATTENTION

Pour prévenir les accidents, assurez-vous que l'aiguille ne frappe pas les épingles droites en cousant.

COUDRE DES BOUTONS

No. 11

Pied pour Coudre un Bouton

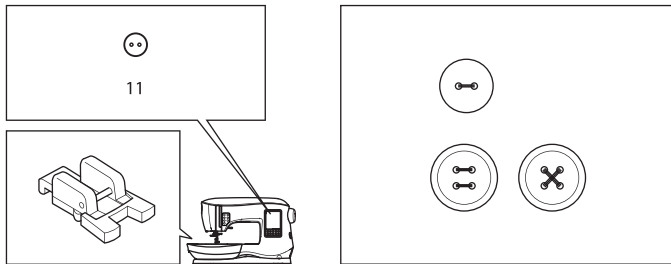

1. Abaissez les griffes d'entrainement en déplaçant le levier d'abaissement des griffes du côté gauche. (Un message apparaîtra lorsque le point No. 11 sera sélectionné, appuyer sur le bouton "✓".)
2. Installez le Pied pour coudre un Bouton. Alignez deux trous du bouton avec la rainure dans le pied presseur et abaissez le pied pour retenir le bouton solidement.

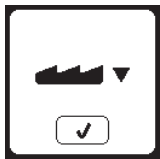
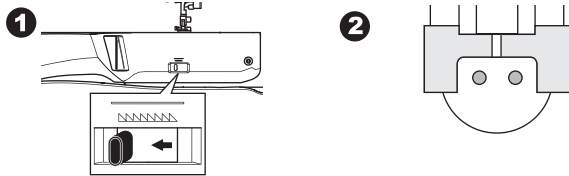

3. Ajustez la largeur du point de façon ce que l'aiguille entre dans le trou gauche du bouton.
4. Vérifiez le déplacement de l'aiguille en appuyant sur le Bouton de Largeur Miroir pour vous assurer que l'aiguille ne frappera pas le bouton. Vérifiez que l'aiguille pénètre dans les trous du bouton en tournant le volant à la main vers vous.

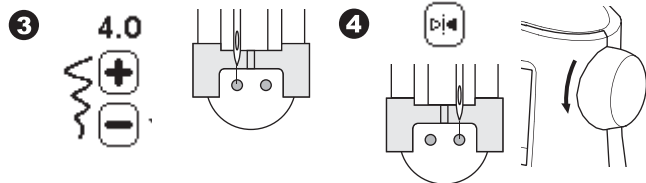

5. Réglez le nombre de point pour coudre sur le bouton en appuyant sur les boutons + et -. Huit points est standard.
6. Débutez la couture à vitesse lente. La machine coudra le nombre de points sélectionnés à l'écran, fera des points d'arrêt et s'arrêtera.

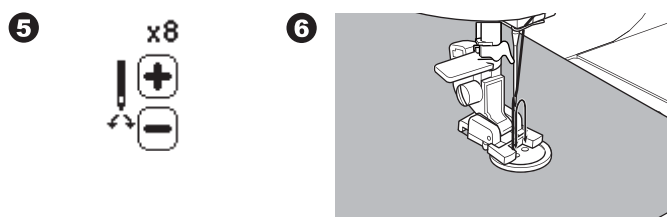

⚠ ATTENTION

Pour prévenir les accidents :

Assurez-vous que l'aiguille ne frappe pas le bouton en cousant, sans quoi l'aiguille pourrait se briser.

7. Soulevez le pied et coupez les fils en laissant une longueur d'environ 10cm (4 pouces).

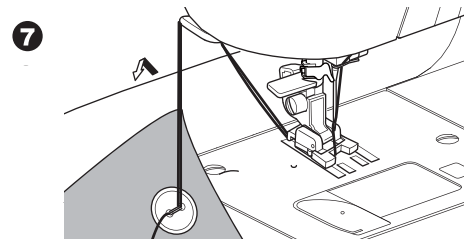

8. Tirez la fin de fil du côté envers du tissu en utilisant une aiguille à la main. Nouez les fils ensemble pour sécuriser la couture.
9. Après la couture, déplacer le levier d'abaissement des griffes du côté droit.

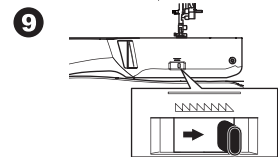
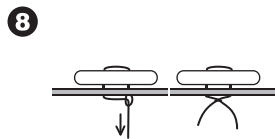

REMARQUE:

Pour coudre un bouton à quatre trous, suivre la procédure précédente pour les deux premiers trous. Ensuite soulevez, légèrement, le pied presseur et déplacer le tissu pour permettre de coudre les deux autres trous, soit en parallèle ou de biais.

FIL DE SOULÈVEMENT

Les boutons sur les manteaux ou les vestes ont souvent besoin d'un fil de soulèvement pour soulever légèrement un bouton pour éviter que le bouton soit trop serré sur le tissu. Insérez par le devant du pied, une épingle droite ou une aiguille de machine à coudre dans la rainure centrale du pied. Coudre au-dessus de l'épingle ou de l'aiguille. Pour soulever le bouton, tirez le fil vers l'arrière du bouton et faites le tourner autour des points. Nouez la fin de fil pour le sécuriser.

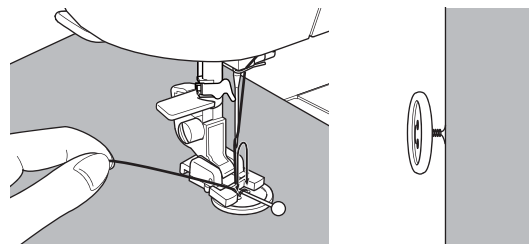

POSE DE FERMETURE À GLISSIÈRE

POSE CENTRÉE

No. 0 Point Droit (Aiguille Position Centrale)
Pied à Fermeture Glissière (E)

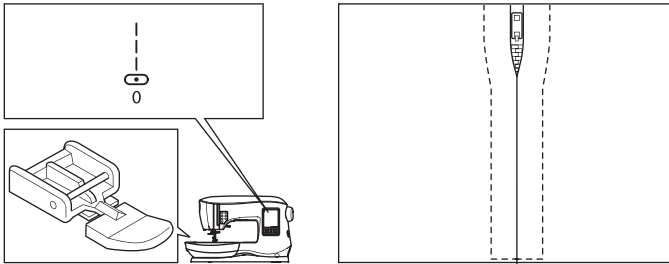

5. Au bas de la fermeture glissière coudre de façon transversale pour atteindre le côté droit de la fermeture glissière.
Enlevez les points de fauil et presser.

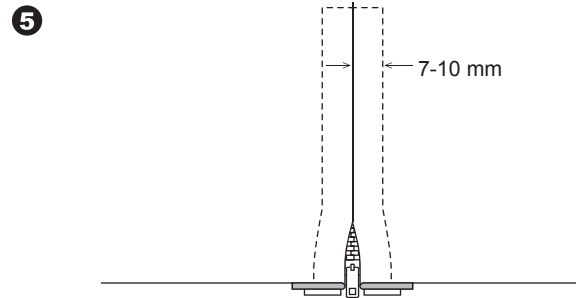

⚠ ATTENTION

Pour prévenir les accidents, ne changez pas la position d'aiguille. Changez la position d'aiguille pourrait occasionner que l'aiguille frappe le pied presseur, ce qui pourrait avoir comme résultat que l'aiguille se brise ou endommage la machine.

1. Faufilez l'ouverture de la fermeture glissière le long de la ligne de couture.
a: Point Droit
b: Fin de l'ouverture
c: Faufil
d: Envers du tissu
2. Ouvrir et presser le surplus de couture.
Placez l'ouverture de la fermeture à glissière face vers le bas sur le surplus de couture avec les dents sur la ligne de couture. Faufilez le ruban de la fermeture glissière.

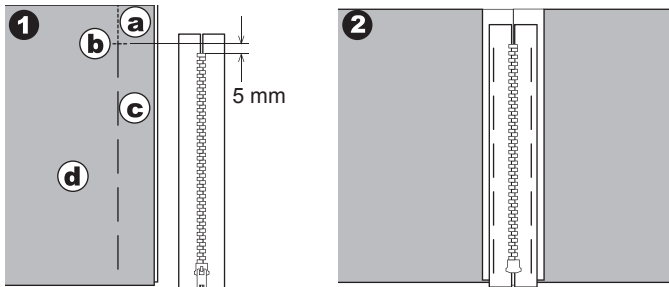

3. Fixez le pied à fermeture glissière.
Enclenchez la tige du côté gauche du pied presseur dans le support du pied presseur pour coudre sur le côté droit de la fermeture glissière et la tige du côté droit du pied presseur pour coudre sur le côté gauche de la fermeture glissière.
4. Coudre sur l'endroit du tissu, coudre le côté gauche la fermeture glissière du bas vers le haut.

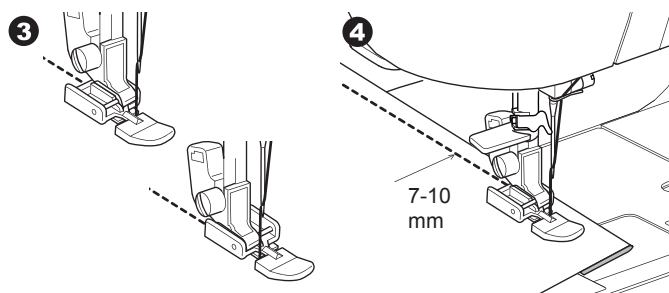

POSE SOUS Pli

No. 0 Point Droit (Aiguille Position Centrale)
Pied à Fermeture Glissière (E)

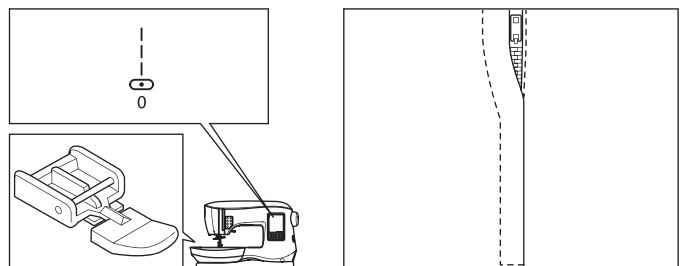

⚠ ATTENTION

Pour prévenir les accidents, ne changez pas la position d'aiguille. Changez la position d'aiguille pourrait occasionner que l'aiguille frappe le pied presseur, ce qui pourrait avoir comme résultat que l'aiguille se brise ou endommage la machine.

1. Faufilez l'ouverture de la fermeture glissière le long de la ligne de couture.
a: Point Droit
b: Fin de l'ouverture
c: Faufil
d: Envers du tissu
2. Rabattre le surplus de couture sur le côté gauche.
Tournez vers la droite en dessous du surplus de couture pour former un pli de 3mm (1/8 pouce).

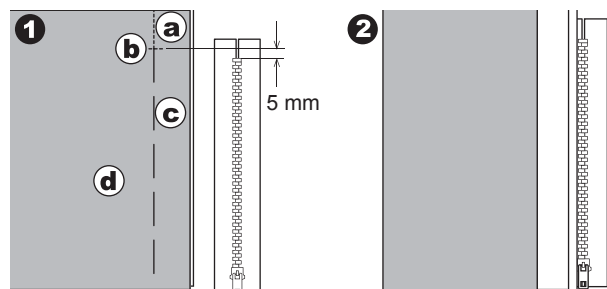

3. Installez le pied à fermeture glissière.
Enclenchez la tige du côté gauche du pied presseur dans le support du pied presseur pour coudre sur le côté droit de la fermeture glissière et la tige du côté droit du pied presseur pour coudre sur le côté gauche de la fermeture glissière.
4. Coudre le côté gauche la fermeture glissière du bas vers le haut.

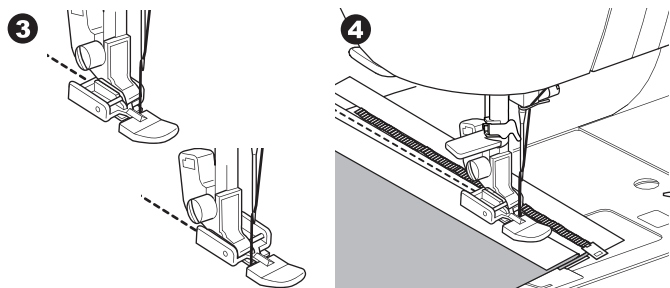

5. Tournez l'endroit du tissu vers l'extérieur coudre au bas de la fermeture glissière de façon transversale pour atteindre le côté droit.
6. Arrêtez de coudre avec l'aiguille en position basse dans le tissu lorsque le pied à fermeture glissière atteindra l'onglet glissière, environ 5cm (2 pouces) du haut de la fermeture glissière.

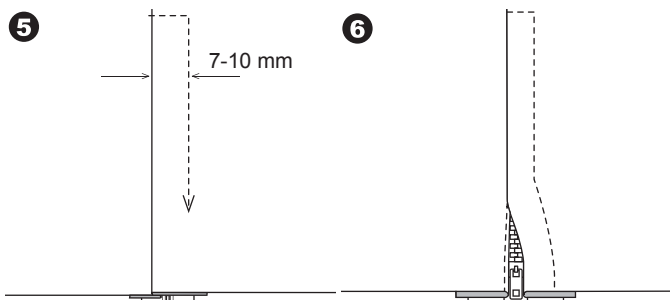

COUDRE AUTOUR DE L'ONGLET GLISSIÈRE :

1. Arrêtez de coudre avant d'atteindre l'onglet glissière.
 2. Abaissez l'aiguille dans le tissu.
 3. Soulevez le pied presseur et glissez l'onglet glissière vers l'arrière pour éviter le pied à fermeture glissière.
 4. Abaissez le pied presseur et poursuivez la couture.
 5. Enlevez les points de faufil.
- a. Onglet de glissière

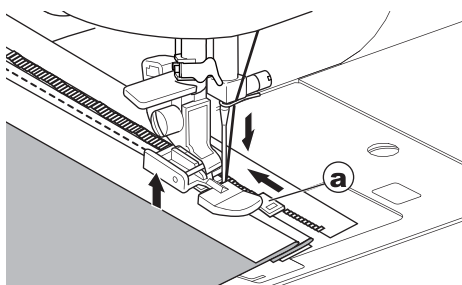

MATELASSAGE

Un matelassage comprend trois couches:

Le tissu supérieur, le molleton et le tissu de soutien. La couche supérieure est formée de pièces de tissu cousu ensemble, créant ainsi le tissu supérieur.

No. 0 Point Droit (Aiguille Position Centrale)

No. 198 Matelassage apparence fait à la main

Pied Point Droit / Patchwork

Guide de piquage.

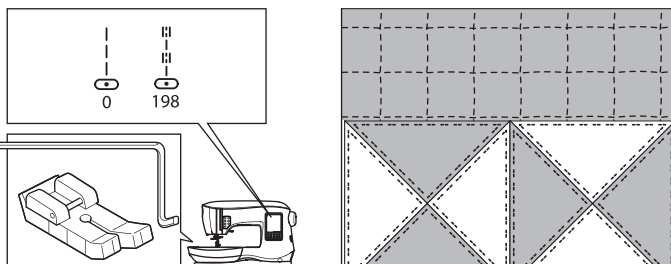

ATTENTION

Pour prévenir les accidents, ne changez pas la position d'aiguille. Changez la position d'aiguille pourrait occasionner que l'aiguille frappe le pied presseur, ce qui pourrait avoir comme résultat que l'aiguille se brise ou endommage la machine.

ASSEMBLAGE DES MORCEAUX DE TISSU

Joindre les pièces de tissus en utilisant le point No. 0 avec un surplus de couture de 6.3mm (1/4 de pouce)

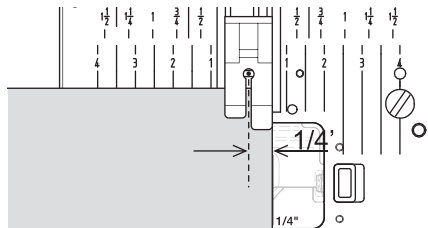

MATELASSAGE

Cousez les trois couches de tissus (le tissu supérieur, le molleton et le tissu de soutien). Utilisez le guide de piquage ne l'insérant dans le trou du support du pied presseur et ajuster-le à l'espacement désiré.

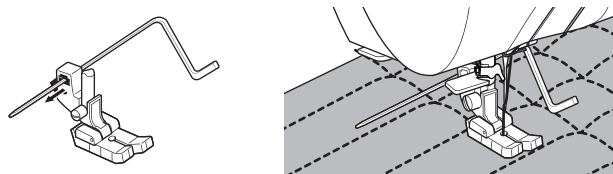

POINT MATELASSAGE APPARENCE FAIT À LA MAIN (No. 198)

Utilisez un fil de nylon invisible ou un fil très léger qui se marie avec le tissu du dessus. Utilisez un fil de canette de couleur contrastante au tissu. Réglez la tension du fil supérieur au maximum ou très près. Lorsque vous cousez, le fil de la canette sera tiré vers le dessus et donnera l'apparence d'un point de matelassage fait à la main. Réglez la tension du fil et la longueur du point selon vos désirs pour obtenir le résultat escompté.

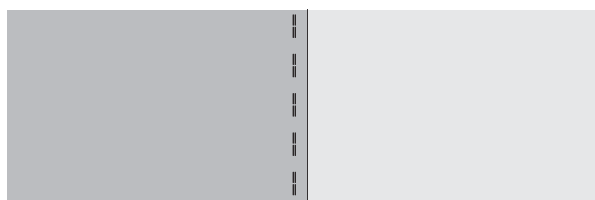

POINT DE RENFORT À ARRÊT AUTOMATIQUE ET REPRISAGE

Vous pouvez coudre un point de renfort à arrêt automatique et faire un du reprisage utilisant le pied à boutonnière.

No. 16 Point de renfort, pour renforcer les zones qui seront sujet à se tendre, comme les coins de poche.

No. 17 Point de reprisage, pour des réparations et autres applications. Pied à boutonnière.

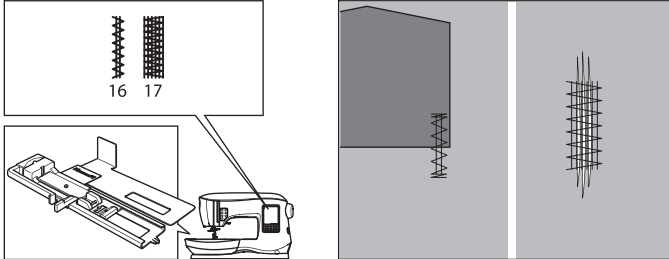

1. Ajustez la plaque-guide du pied à boutonnière dépendamment de la longueur de point de renfort ou de reprisage à coudre.
a= Longueur du point de renfort ou de reprisage.
2. Faites passer le fil supérieur dans le trou du pied à boutonnière et emmenez-le vers la gauche.

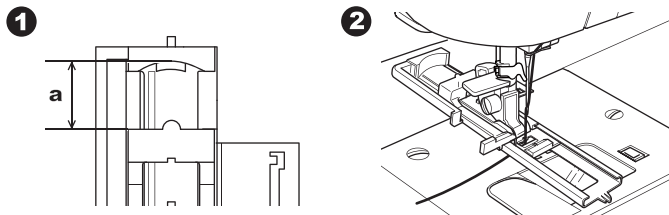

3. Placez le tissu en dessous du pied presseur de façon à ce que le point de départ soit sur la partie la plus épaisse. Abaissez le pied.
- b. Lorsque vous cousez une point de renfort sur le bord d'un tissu épais, comme une poche, placer un carton ou une pièce de tissu de la même épaisseur au côté du tissu pour aider à garder le pied de niveau lorsque vous cousez.

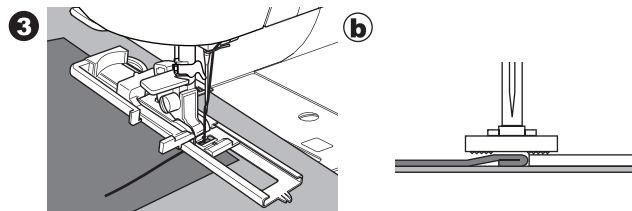

4. Abaissez complètement le levier de la boutonnière.

REMARQUE:

La machine ne démarrera pas la couture si le levier de la boutonnière n'est pas complètement abaissé ou que le pied à boutonnière n'est pas dans la bonne position.

5. Retenez le fil supérieur légèrement et démarrer la machine.

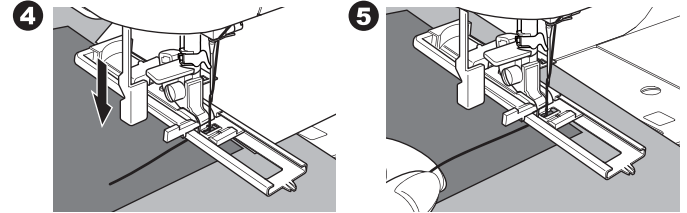

6. La machine coudra un point de renfort ou de reprisage, comme démontré. La machine s'arrêtera automatiquement lorsque le motif sera terminé.

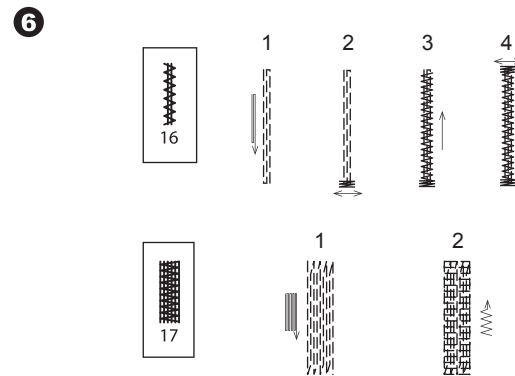

7. Appuyez sur le bouton du Coupe-fil et soulevez le levier du pied presseur pour retirer le tissu.

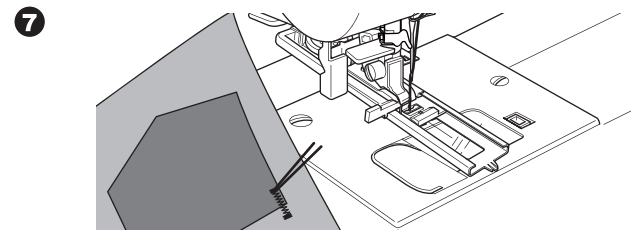

CONFECTION D'UNE BOUTONNIÈRE

Sélectionnez le style de boutonnière que vous désirez coudre. Cette machine peut coudre 13 types de boutonnière.

18. Boutonnière renforcée (Large)
19. Boutonnière renforcée (Étroite)
20. Boutonnière a trou de serrure
21. Boutonnière a trou de serrure avec barre en croix
22. Boutonnière a trou de serrure finition en entonnoir
23. Boutonnière à bout rond (Étroite)
24. Boutonnière à bout rond (Large)
25. Boutonnière à bout rond avec barre en croix
26. Boutonnière à bout rond (à chaque bout)
27. Boutonnière décorative
28. Boutonnière extensible
29. Boutonnière traditionnel
30. Boutonnière à borne

REMARQUE :

La densité des côtés de la boutonnière peut-être ajusté en utilisant le contrôle de la longueur du point.

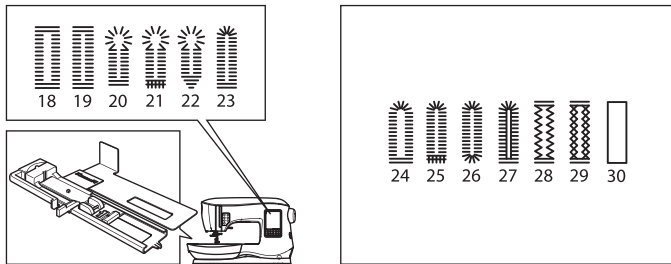

1. Tracez la position et la longueur de la boutonnière sur le tissu.

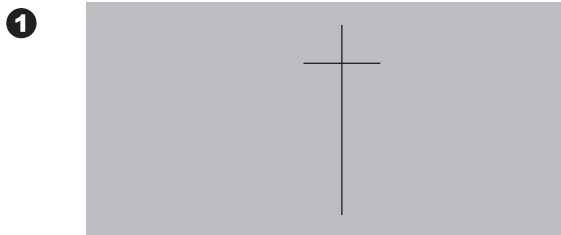

2. Insérez un bouton sur la base. Si le bouton n'est pas maintenu correctement dans la base, ajuster la plaque glissière sur la base, au diamètre du bouton.

a = Longueur + épaisseur du bouton.

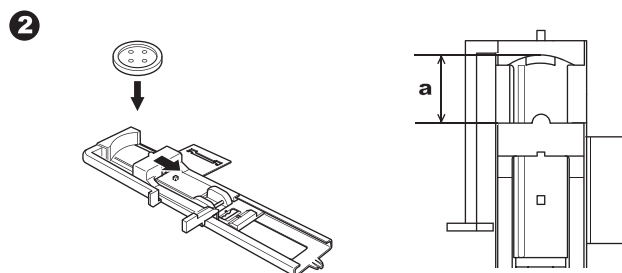

3. Faites passer le fil supérieur dans le trou du pied à boutonnière et emmenez-le vers la gauche.
4. Placez le tissu en dessous du pied presseur de façon à ce que la ligne du point de départ soit centrée avec le trou du pied à boutonnière.

Abaissez le pied tout en tirant le pied à boutonnière vers vous.

REMARQUE:

Lorsque vous cousez un tissu extensible, il est suggéré d'installer un entoilage en dessous de ce tissu.

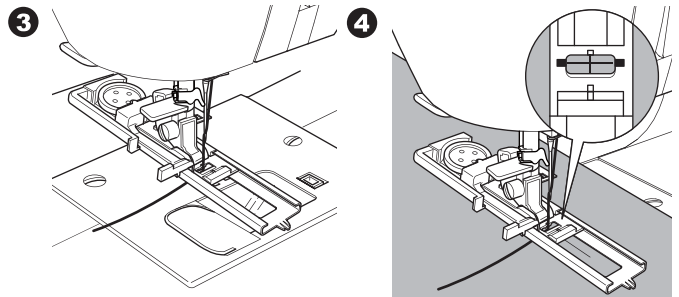

5. Abaissez complètement le levier de la boutonnière.

REMARQUE:

La machine ne démarrera pas la couture si le levier de la boutonnière n'est pas complètement abaissé ou que le pied à boutonnière n'est pas dans la bonne position.

6. Retenez le fil supérieur légèrement et démarrer la machine.

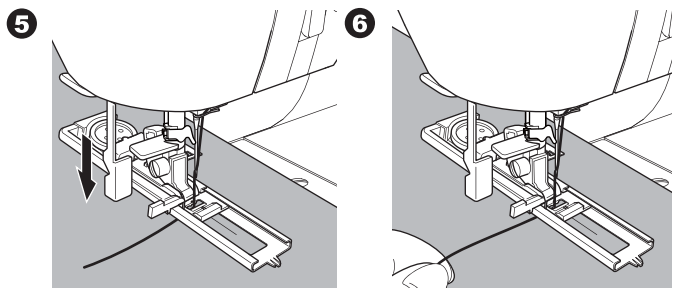

7. La machine va coudre la boutonnière dans l'ordre tel qu'illustré et s'arrêtera automatiquement à la fin de la couture.

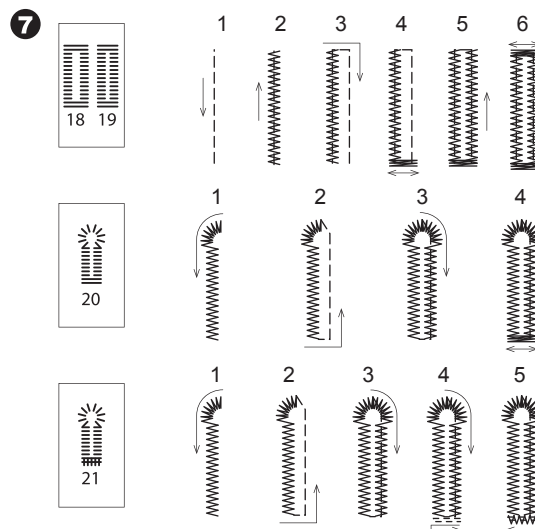

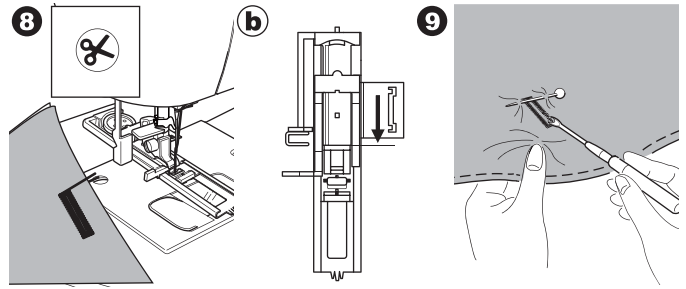
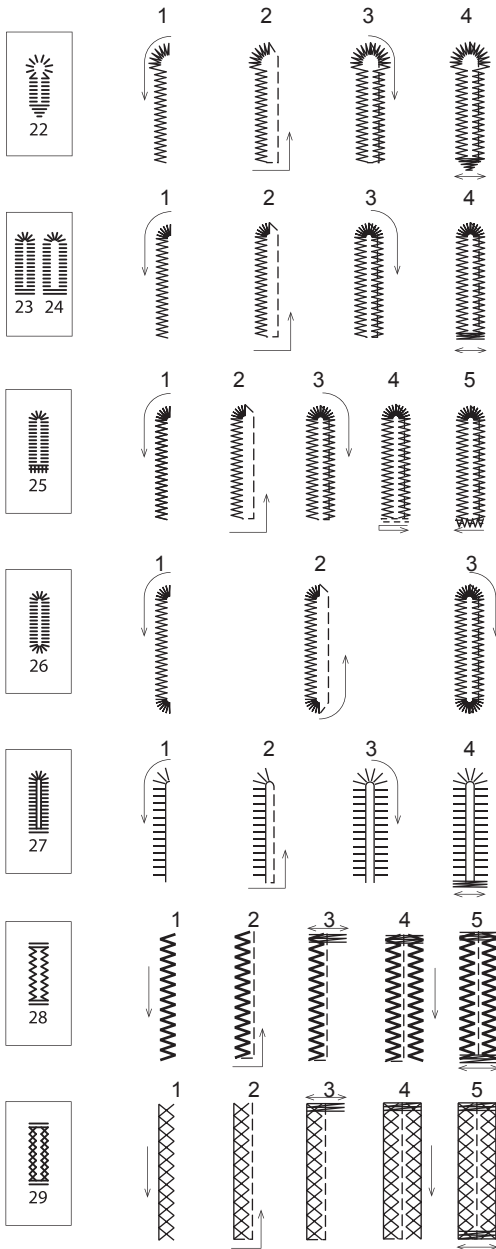

REMARQUE:
Installez une sous-plaque, pour confectionner des boutonnières sur des tissu difficile à coudre ou sur le rebord d'un vêtement qui comporte différente couches de tissu. Insérez le tissu entre la sous-plaque et le pied à boutonnière.

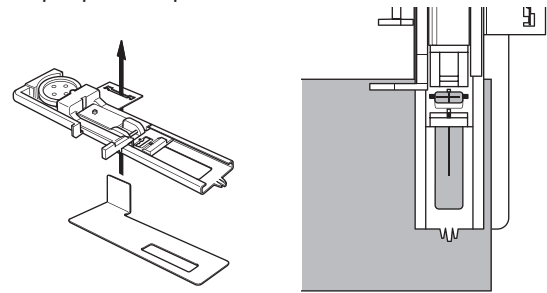

COUTURE

BOUTONNIÈRE À BORNE

Une boutonnière procure une touche professionnelle aux vêtements adaptés comme les habits, les manteaux et les vestes.

30. Boutonnière à Borne.
Pied à Boutonnière

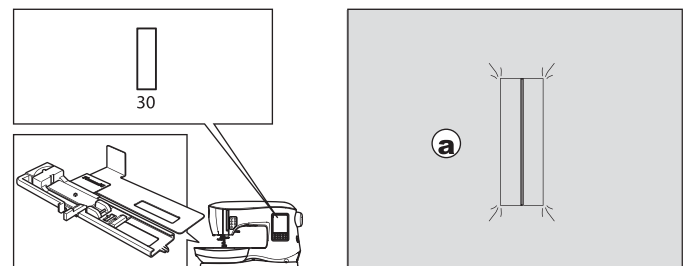

- Coupez une pièce de tissu de 2.5 cm (1 pouce) de large et de 1 cm (1/3 de pouce) plus longue que la boutonnière à coudre. Faufilez une pièce de tissu de façon à ce que la ligne centrale de la pièce de tissu s'aligne avec la ligne centrale de la boutonnière tracé préalablement.
 - L'endroit du tissu.
 - L'envers du tissu.
- Abaissez le levier de la boutonnière et cousez la boutonnière. (Voir la page précédente)
La machine va coudre la boutonnière dans l'ordre tel qu'illustré et s'arrêtera automatiquement à la fin de la couture.

- Appuyez sur le bouton du Coupe-fil et soulevez le levier du pied presseur pour retirer le tissu.
Pour coudre pardessus la boutonnière, soulevez le pied presseur pour retourner à la position de départ originale.
- Utiliser un couteau à découdre pour ouvrir le centre de la boutonnière, en prenant soin de ne pas couper les points à la bride d'arrêt de la boutonnière. Utilisez une épingle droite fixée à la bride d'arrêt de la boutonnière pour servir d'arrêt lorsque vous coupez.

ATTENTION

Pour prévenir les accidents:
Lorsque vous utilisez un couteau à découdre, ne placez pas votre doigt dans le chemin du couteau.

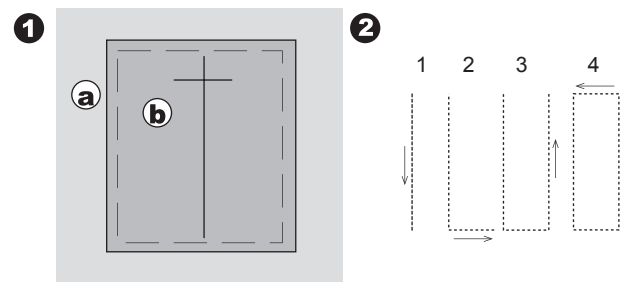

3. Appuyez sur le bouton du Coupe-fil et soulevez le pied presseur pour retirer le tissu.

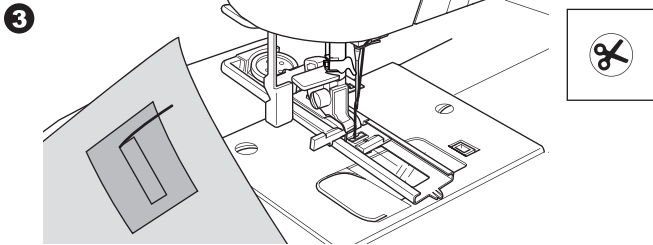

4. Coupez soigneusement au centre de la boutonnière jusqu'à un environ 3mm de chaque bout. Coupez en diagonal à chaque coin comme illustré. Enlevez le point de faufil.
5. Insérez la pièce au travers de l'ouverture vers l'envers du tissu.

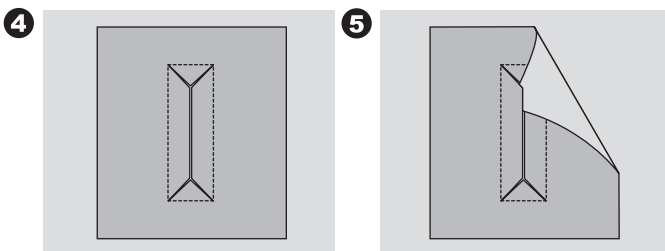

6. Retournez le tissu et tirez la pièce au travers du rectangle de la boutonnière. Pressez la pièce.
c. L'envers du tissu.
d. L'endroit du tissu.
7. Repliez la pièce et pressez le côté de l'allocation de couture.

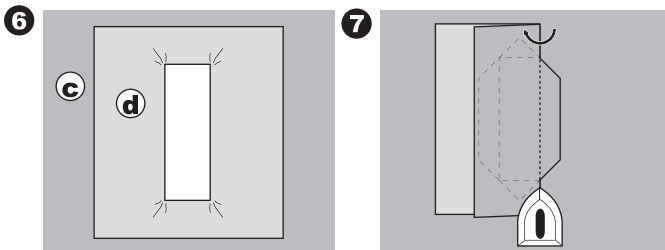

8. Pliez les deux côtés de la pièce pour former un pli qui se rejoint au centre de la boutonnière et couvre l'ouverture. Pressez la pièce.
9. Retournez le tissu sur son endroit et faufiler, chaque pli, le long de la ligne du centre.
a. L'endroit du tissu.

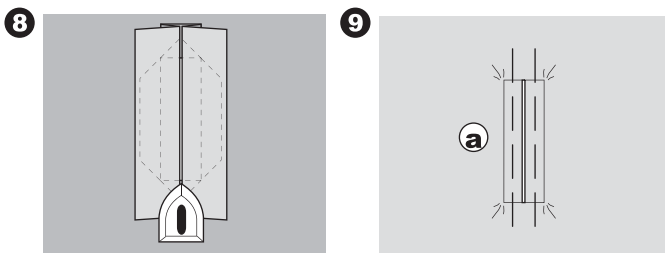

10. Pliez le tissu et coudre le long de la couture de chaque côté, à une distance d'une largeur d'aiguille de la couture original.

- c. L'envers du tissu.
11. Repliez le tissu le long de la fin de la boutonnière et cousez un triangle par-dessus la couture original.

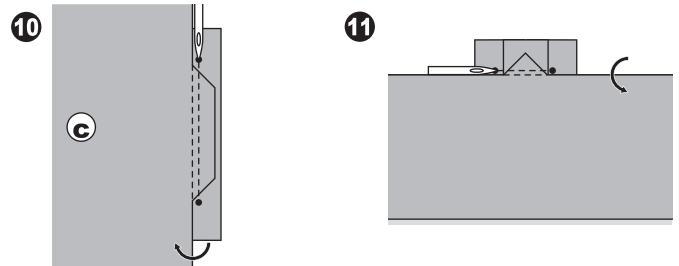

12. Pressez et découper la pièce à environ 5 mm (3/16 de pouce) de la couture.
a. L'endroit du tissu.
c. L'envers du tissu.

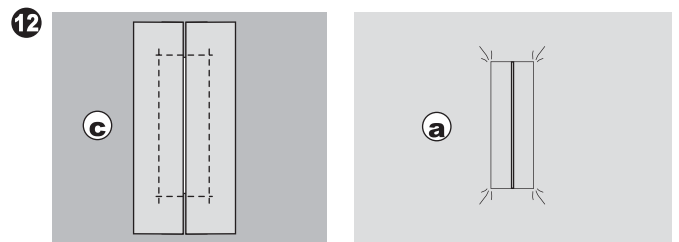

REMARQUE:

Renforcez la surface de la boutonnière lorsque vous cousez un tissu léger.

Coupez une pièce d'entoilage de 3 cm (1 ¼ de pouces) plus large et 2 cm (3/4 de pouce) plus longue que la boutonnière. Appliquez l'envers de l'entoilage sur les lignes tracées de la boutonnière.

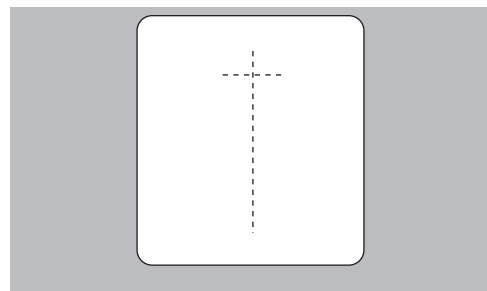

OEILLET

Ce point est utilisé pour fabriquer des trous sur des ceintures ou d'autres applications similaires.

31 Œillet

Pied point Bourdon (B)

Vous pouvez choisir entre 3 grandeurs d'œillet en variant la longueur du point.

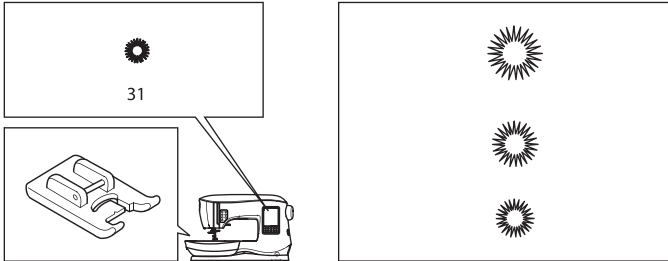

1. Insérez le tissu en dessous du pied presseur et abaissez le pied presseur. Débutez la couture.
La machine coudra l'œillet et s'arrêtera automatiquement.

1



2. Appuyez sur le bouton du Coupe-fil et soulevez le pied presseur.

2

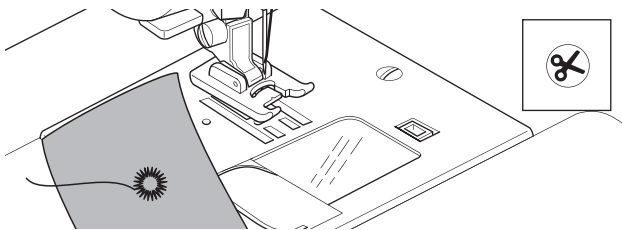

3. Faites un trou dans le centre de l'œillet.

REMARQUE:

Le poinçon pour œillet n'est pas fourni avec cette machine.

3

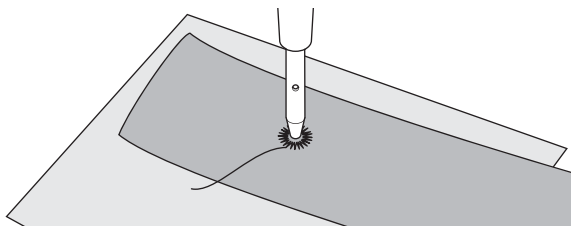

COUTURE EN CONTINUE DE MOTIF DÉCORATIF

Ce pied à une rainure en dessous ce qui permet aux points Bourdon (ou tout autre point à couture très rapproché) de glisser facilement en dessous du pied.

No. 39-249

Pied point Bourdon (B)

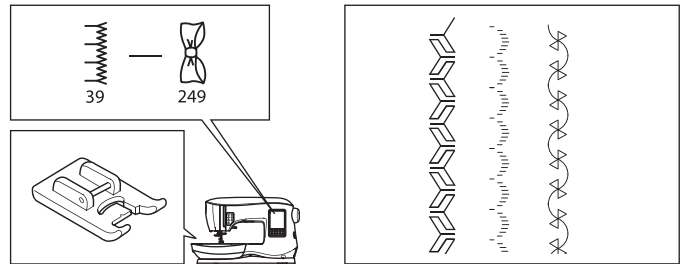

Pour personnaliser les coutures en continue de motif décoratif, vous pouvez ajuster la longueur et la largeur du point. Faites des essais sur un tissu de rebus jusqu'à ce que obteniez la longueur et la largeur désirées.

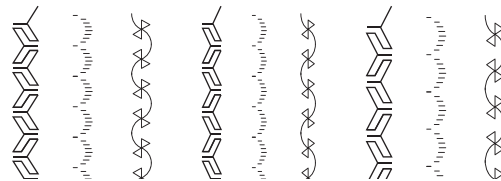

COUTURE DE TISSU LÉGER.

Lorsque vous cousez des tissus légers, il est recommandé d'utiliser un entoilage à l'endos du tissu. Cela aura pour but de prévenir le tissu de froncer.

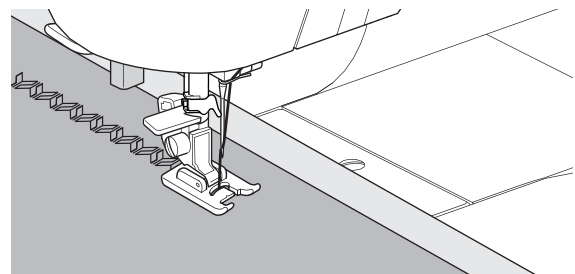

APPLIQUÉ

No. 200, 201 et 202

Le Pied Ouvert

ATTENTION

Pour prévenir les accidents, ne régler pas la largeur du point plus haut que 5.0. L'aiguille pourrait frapper le pied presseur et ce briser.

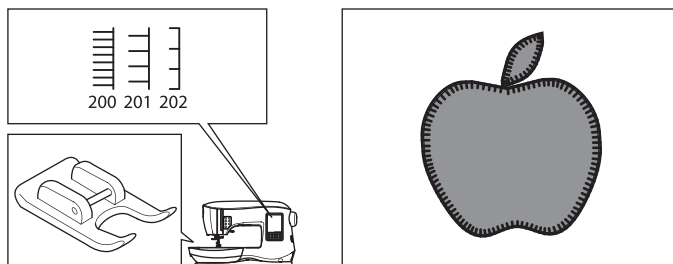

1. Mettre l'appliqué en position sur la base du tissu en la faisant tenir temporairement à l'aide d'un adhésif en aérosol ou un thermocollant.
2. Cousez en vous assurant que le côté droit du point suivra, autant que possible, le côté droit de l'appliqué .

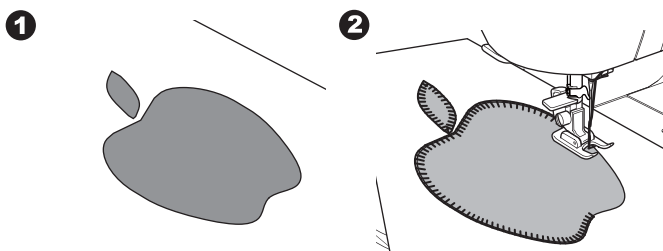

Lorsque vous cousez des angles abruptes ou des courbes, amenez l'aiguille dans sa position la plus basse et soulevez le pied presseur.

Utilisez l'aiguille comme pivot et tournez le tissu.

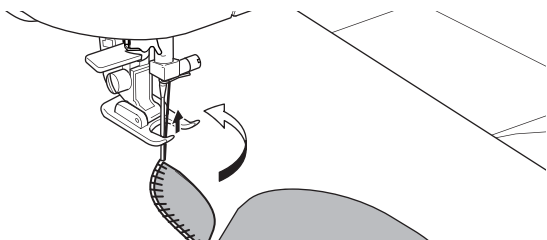
**REMARQUE:**

Vous pouvez aussi utiliser le point Bourdon et le pied point Bourdon (voir page 24) pour coudre des appliqués.

COUTURE À L'AIDE DU BRAS LIBRE

Vous pouvez accéder au bras libre, simplement en retirant la table de rallonge, ceci vous facilitera la couture dans des endroits difficile d'accès comme des rebords de pantalon, des manches et des vêtements d'enfant.

REMARQUE:

Référez-vous à la page 7 pour des informations sur Comment Retirez la Table de Rallonge.

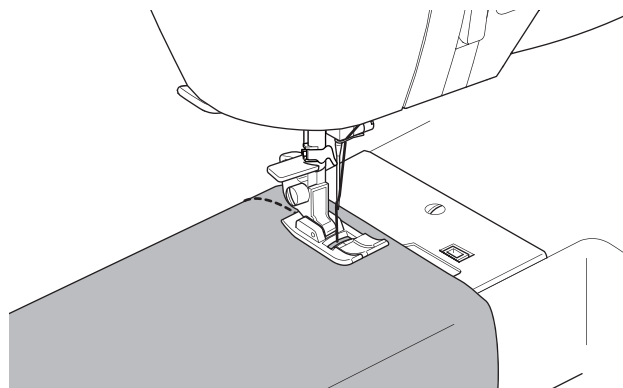
**PIED POUR COUTURE PARALLÈLE**

Ce pied est utilisé pour coudre des rangs en parallèle.

1. Installez le pied pour Couture Parallèle.
2. Coudre le premier rang.
3. Faites correspondre le premier rang de couture soit entre ou sur l'une des lignes rouge guide sur le pied, dépendamment de l'espacement désiré entre le premier rang cousu. Coudre le prochain rang en utilisant l'une des lignes rouge guide comme référence.
4. Faites correspondre les deux rangs de couture, avec les lignes rouges guide sur le pied, dépendamment de l'espacement désiré entre le premier rang. Coudre le prochain rang en utilisant l'une des lignes rouge guide comme référence.
5. Continuez à coudre autant de rangs que désirez.

REMARQUE:

La première ligne guide vertical, de droite ou de gauche est à ½ pouce de la position centrale de l'aiguille.

Il y a une ligne sur le devant centre du pied qui peut aussi être utilisé comme guide.

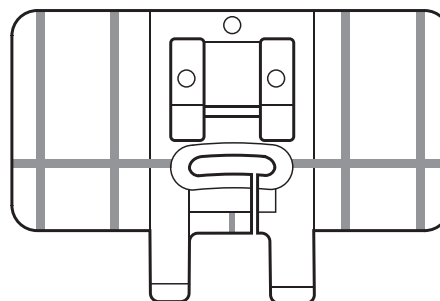

COUTURE À DOUBLE AIGUILLE

Des effets intéressants peuvent être obtenus lorsque vous utilisez une aiguille double avec les points décoratifs. Essayez d'utiliser deux couleurs de fil différent pour plus de variété. Faites toujours un essai sur un échantillon de tissu pour vous aider à déterminer les meilleurs réglages des points à coudre.

Tous les motifs sauf les No. 11, 16-31 peuvent être cousus avec une aiguille double.

Pied Tout-usage ou point Bourdon (A, B)

REMARQUE:

L'aiguille double n'est pas fournie avec cette machine.

⚠ ATTENTION

Pour prévenir les accidents:

- Utilisez seulement des aiguilles doubles de marque SINGER sur cette machine. D'autres types d'aiguille pourraient se briser.
- N'utilisez pas l'enfileur d'aiguille. Enfilez chaque chas d'aiguille manuellement.

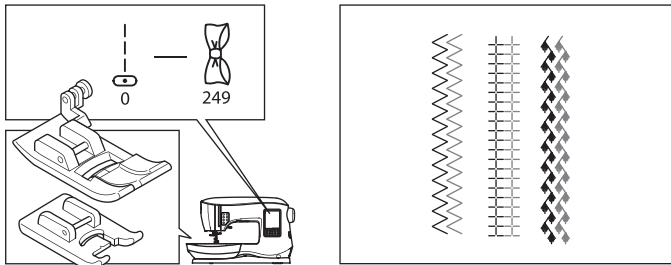

- Enlevez l'aiguille simple et insérez l'aiguille double.
- Enfilez le premier fil comme d'habitude, en suivant le chemin d'enfilage.
- Enfilez le chas de l'aiguille de gauche à la main de l'avant vers l'arrière.

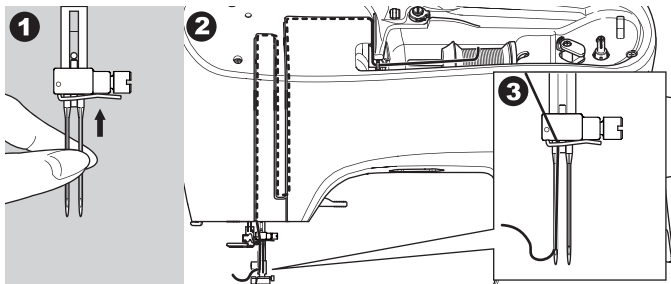

- Introduisez le porte bobine auxiliaire ainsi que le feutre dans le trou prévu à cette fin.

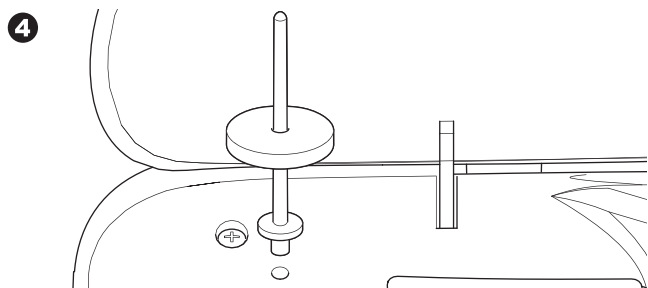

- Placez la seconde bobine de fil.
- Accrochez le second fil par l'arrière du guide fil.
- Enfilez le second fil comme le premier.
- Pour de meilleur résultat, ne placez pas le fil dans le guide fil de l'aiguille.
- Enfilez le chas de l'aiguille de droite manuellement de l'avant vers l'arrière.

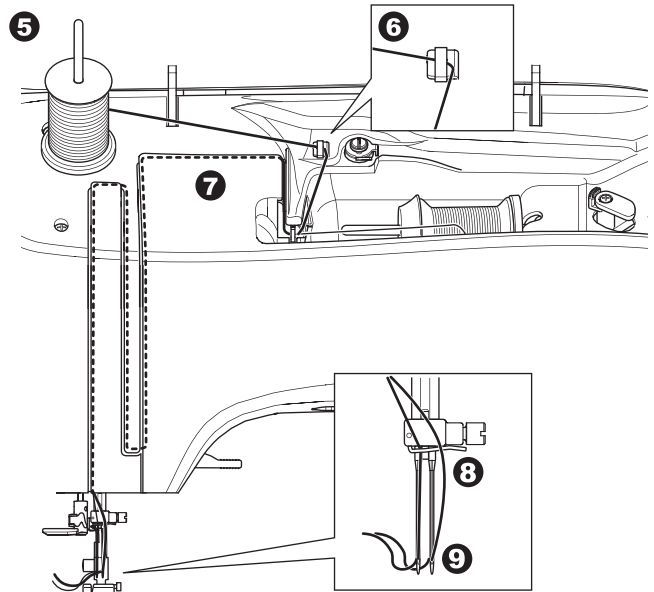

- Appuyez sur le bouton de réglage.
- Réglez la largeur de l'aiguille double à être utilisé en appuyant sur le bouton + ou -.

⚠ ATTENTION

Pour prévenir les accidents:

Si vous n'avez pas réglé la largeur de l'aiguille double correctement, l'aiguille pourrait frapper la plaque et se briser.

- Appuyez de nouveau, sur le bouton de réglage et sélectionner le motif désiré. L'icône de l'aiguille double apparaîtra à l'écran et la largeur du point sera réduite automatiquement.

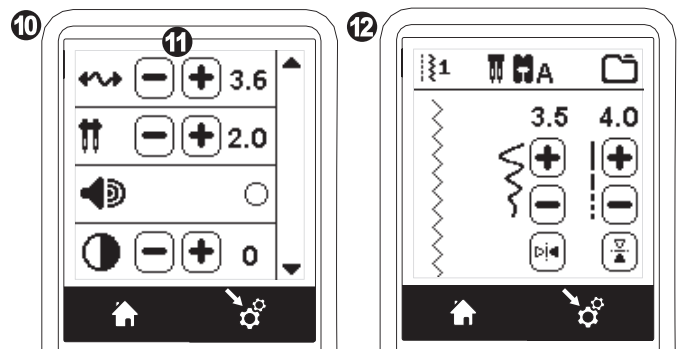

- Toujours faire un essai du motif sélectionné en tournant manuellement le volant vers vous lentement pour vous assurer que le déplacement de l'aiguille ne fera pas que celle-ci frappe les côtés du pied.
- Coudre quelques points.

La machine restera en mode d'aiguille double jusqu'à ce que le réglage "-.-" soit changé.

Lorsque le mode d'aiguille double a été réglé sur "-.-", l'icône de l'aiguille double disparaîtra de l'écran principal.

REMARQUE:

La couture avec une aiguille double peut être aussi utilisée pour une couture séquentiel en réglant le mode de l'aiguille double.

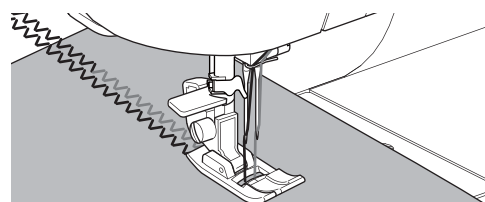

COUTURE SÉQUENTIEL

Vous pouvez combiner des motifs et des lettres dans une même séquence.

Pour entrer dans le mode séquentiel, appuyer sur le bouton de Séquence dans l'écran d'Accueil.

Vous verrez l'écran ACL le mode Séquentiel.

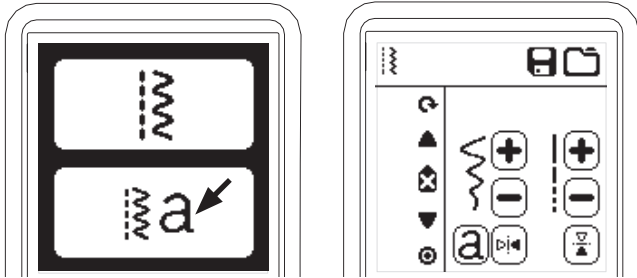

SÉLECTIONNEZ LE MOTIF DE POINT.

1. Sélectionnez le motif de point de la même façon que vous sélectionnez les points en mode de couture normal. (Voir page 13 pour plus d'information sur comment sélectionner des points) Le point sélectionné va apparaître dans le coin supérieur gauche de l'écran ACL.
2. Après avoir sélectionné le point, utiliser la même procédure pour sélectionner le motif de point suivant. Le motif sélectionné sera ajouté et va apparaître dans le coin supérieur gauche de l'écran ACL mais en dessous du motif préalablement sélectionné.

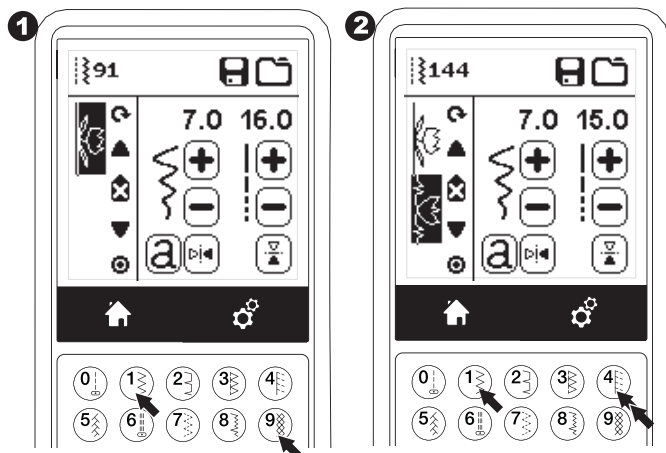

REMARQUE:

Certain motifs peuvent ne pas se combinés à une séquence. Si vous sélectionnez un motif qui ne peut être combiné, un message apparaîtra à l'écran pour vous alerter. Appuyez sur le bouton "✓".

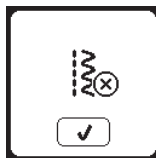

SÉLECTION D'UNE LETTRE.

1. Pour insérer une lettre dans une séquence, appuyez sur le bouton de lettre sur l'écran ACL, qui est indiqué par la lettre 'a' en petit caractère tel qu'illustré ici-bas. L'écran Sélecteur du Style de Lettre apparaîtra.
2. Appuyez sur le bouton de gauche pour la police de caractère en lettre Carrée, et sur le bouton de droite pour la police de caractère Cyrillique.
3. Appuyez sur le bouton "✓". La sélection des lettres majuscule du style sélectionné apparaîtra.

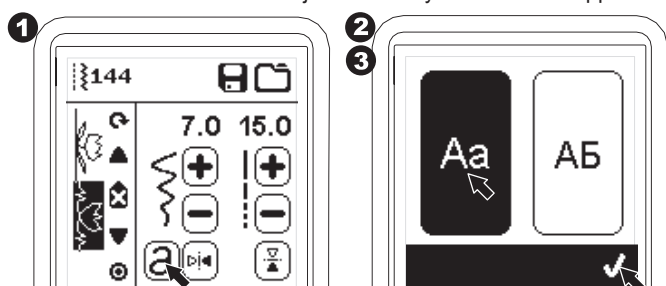

4. Appuyez directement sur la lettre désirée. Appuyez sur la touche des caractères (qui se trouve en bas de l'écran ACL) pour les lettres minuscule, les chiffres, ect.
 - a. Lettres Majuscule.
 - b. Lettres Minuscule.
 - c. Les chiffres et les caractères spéciaux.
5. Les lettres sélectionnées vont apparaître sur la ligne en haut de l'écran ACL.

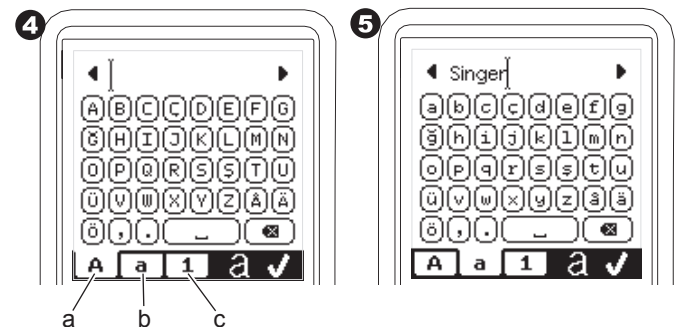

6. Les boutons des flèches servent à faire défiler le curseur.
7. Pour insérer une lettre, déplacer le curseur sur le point d'insertion de la lettre sélectionnée. Pour supprimer une lettre, déplacer le curseur sur le côté droit de la lettre à supprimer, ensuite appuyer sur le bouton Supprimer (d). Pour changer le style de la lettre, appuyer sur le bouton de Style (e).
8. Lorsque votre séquence de lettre est terminée, appuyer sur "✓". L'écran Séquentiel apparaîtra de nouveau.

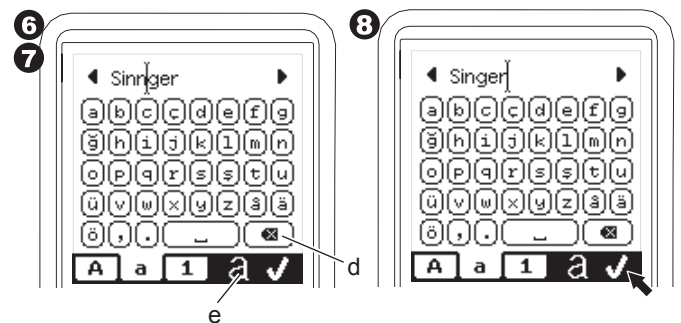

Lorsque vous retournez sur l'écran Séquentiel, les lettres sélectionnées vont apparaître sur le côté gauche de l'écran ACL. Le curseur pourrait disparaître si la longueur de la séquence de lettres est supérieure à la surface indiquée. Voir la page suivante pour comment le déplacer le curseur.



REMARQUE:

1. Si une lettre sélectionnée, à une base de ligne différente (comme "j" ou "g"), la largeur et la longueur des autres lettres seront ajustées proportionnellement et ce automatiquement.
2. Une séquence peut contenir 60 motif et lettres. Un message apparaîtra lorsque vous aurez atteint la limite. Appuyez sur le bouton "✓".

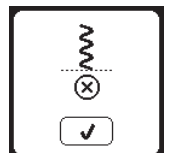

DÉPLACEZ LE CURSEUR (EN SURBRILLANCE)

La position du curseur est déterminée par la lettre ou le motif qui est en surbrillance.

Le curseur se déplacera vers le haut ou le bas en appuyant sur les curseurs (a, b).

Les curseurs sont utilisés pour sélectionner, insérer, supprimé ou édité chaque motif tel que démontré ici-bas.

REMARQUE: lorsqu'un curseur est déplacé au début d'une séquence, il disparaît. (c.)

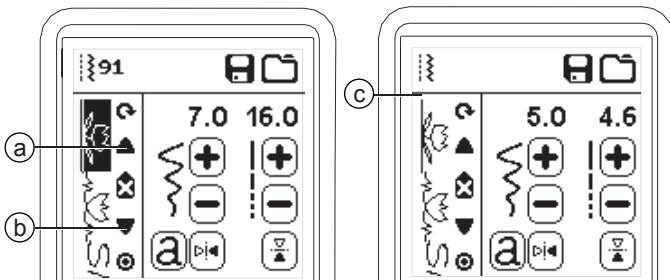

SUPPRIMEZ UN MOTIF OU UNE LETTRE

- Déplacez le curseur sur le motif ou la lettre que vous désirez supprimer.
- Appuyez et relâchez rapidement (moins de 0.5 sec.) le bouton Supprimer (d). La machine supprimera le motif ou la lettre et le curseur se déplacera sur le motif ou la lettre suivant. Si c'était le dernier motif ou lettre, le curseur se déplacerait plutôt sur le motif ou la lettre précédent.
- Si vous voulez supprimer tous les motifs ou les lettres, appuyez et maintenez le bouton Supprimer plus de 0.5 sec. Ou déplacer le curseur au début de la séquence et appuyer sur le bouton Supprimer.

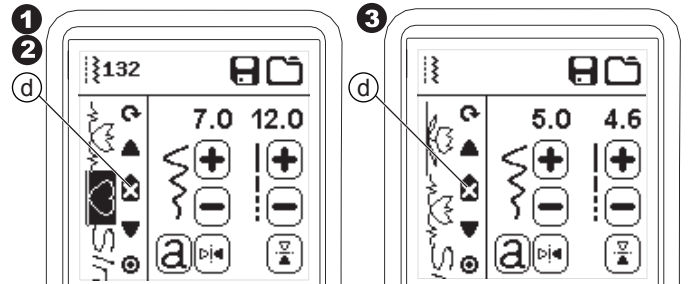

VÉRIFICATION DES MOTIFS ET DES LETTRES

SÉLECTIONNÉS.

Plus la séquence s'allongera plus de motif et de lettre disparaîtront de l'écran.

Vous pouvez vérifier les motifs et les lettres en déplaçant le curseur vers le haut ou le bas en utilisant les boutons du Curseur.

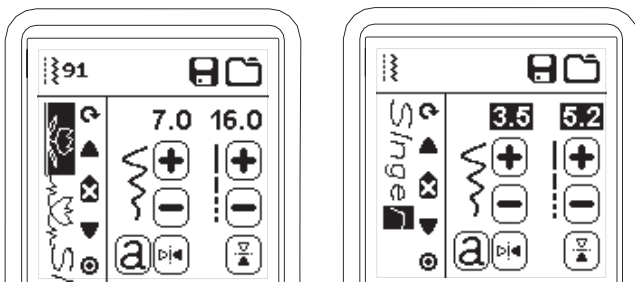

Lorsque tous les motifs seront supprimés, un message apparaîtra, appuyer sur le bouton "✓". La machine supprimera tous les motifs et les lettres sélectionnés. Pour annuler cette opération, appuyer sur le bouton "X".



COMMENT ÉDITEZ UNE LETTRE D'UNE SÉQUENCE

- Déplacez le curseur sur le motif ou la lettre que vous désirez éditer.
- Appuyez sur le bouton de sélection des lettres (a). L'écran de Sélection du Style de Lettre apparaîtra.

INSÉREZ UN MOTIF OU UNE LETTRE.

La machine insérera un motif ou une lettre suivant le motif ou la lettre en surbrillance.

Déplacez le curseur pour mettre le motif, qui se trouve juste avant celui que l'on veut insérer, en surbrillance.

Pour insérer un motif, sélectionnez le numéro du motif.

Pour insérer une lettre, appuyez sur le bouton de sélection des lettres (a) et sélectionner ou éditer la lettre tel que décrits à la page précédente.

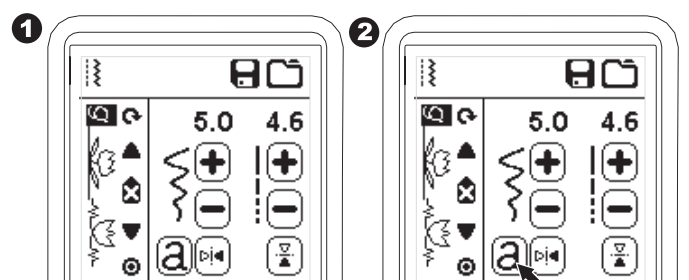
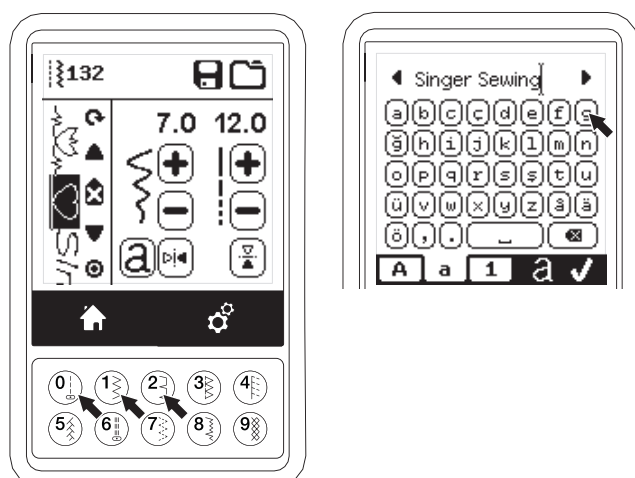

- Sélectionnez le style de lettre et appuyez sur le bouton "✓". L'écran la séquence de lettre apparaîtra.
- Éditez la lettre telle que décrits à la page précédente.

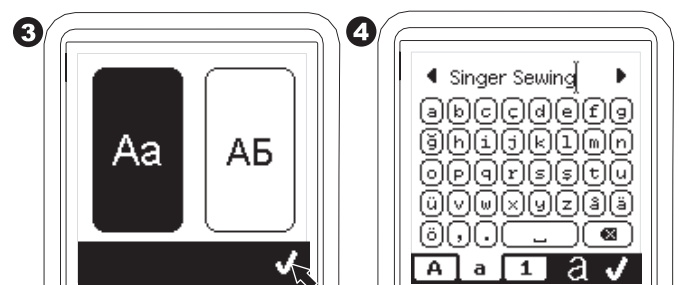

MODIFIEZ CHAQUE MOTIF OU LETTRE DANS UN SÉQUENCE

Vous pouvez modifier les réglages (largeur/longueur du point, point miroir/reversé) pour chaque motif.

1. Déplacez le curseur sur le motif vous désirez éditer.
2. Changez les réglages pour les réglages normaux. (Page 14)

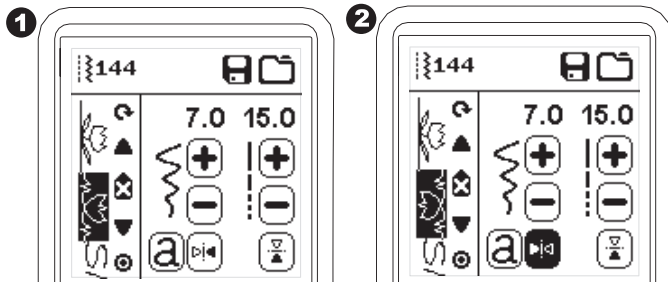

SAUVEGARDEZ UNE SÉQUENCE

Vous pouvez sauvegarder une séquence dans la mémoire. Il y a quatre différents fichiers de mémoires pour sauvegarder vos séquences de points.

Une séquence mémoriser demeure dans la mémoire même si vous éteignez la machine.

a. Pour mémoriser ou sauvegardez une séquence.

1. Appuyez sur le bouton de la Mémoire après avoir sélectionnez des motifs ou des lettres.
2. Sélectionnez un des quatre fichiers de mémoire en appuyant directement sur ce fichier. (Pour annuler, appuyez sur le bouton "X")

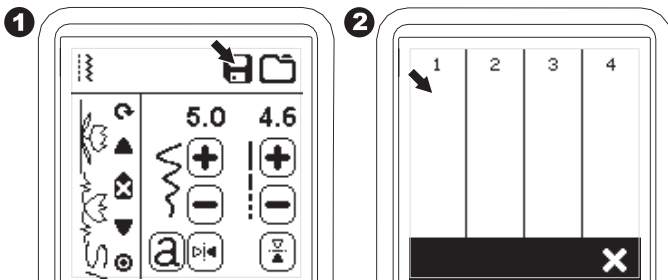

REMARQUE :

Si le fichier sélectionné contient déjà une séquence mémoriser précédemment, un message apparaîtra vous demandant si vous voulez vraiment remplacer la séquence existante par cette nouvelle ou non. Pour remplacer la séquence appuyez sur "✓" (la séquence précédente sera supprimée). Pour annuler (sortir) appuyez sur le bouton "X". Le message disparaîtra.

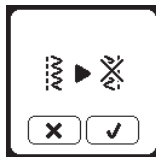

3. Lorsque le numéro de mémoire sélectionné est en surbrillance, appuyez sur le bouton "✓".
4. La séquence ainsi sélectionnée apparaît à la gauche de l'écran ACL. Vous pouvez maintenant coudre la séquence choisit.

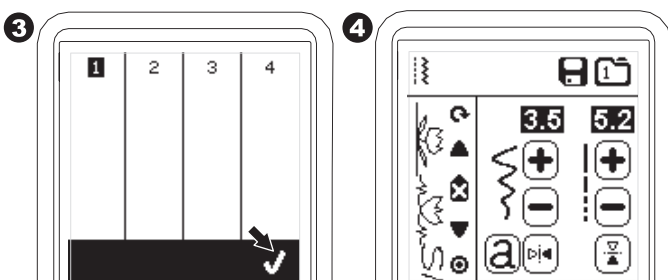

b. Pour ouvrir une séquence mémorisée.

1. Appuyez sur le bouton Chargé sur l'écran d'affichage de la séquence.
2. Les mémoires sont indiquées par des numéros. Appuyez sur la séquence/mémorisé désirée.

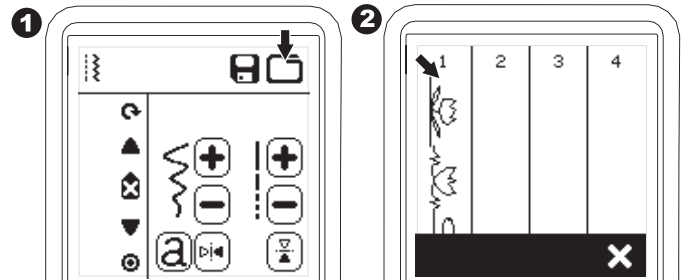

3. Lorsque le numéro du fichier est en surbrillance, appuyez sur le bouton "✓".
4. La séquence ainsi sélectionnée apparaît à la gauche de l'écran ACL. Vous pouvez maintenant coudre la séquence choisit.

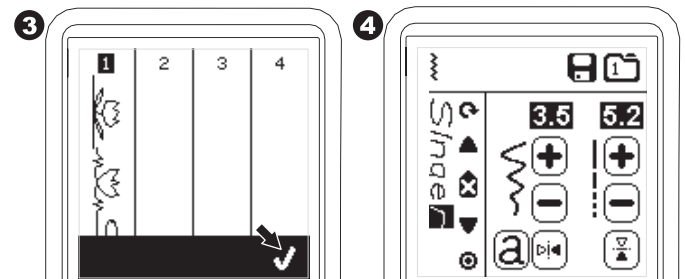

REMARQUE:

Si une autre séquence a été créée ou chargée avant de charger celle de la mémoire, la séquence chargée s'additionnera à celle-ci.

COUTURE D'UNE SÉQUENCE

Après avoir sélectionné des motifs pour une séquence, cette séquence sera cousue à répétition.

COUTURE

1. Installez un pied à point Bourdon lorsque vous cousez des points décoratifs et du lettrage.
2. Abaissez le pied presseur et débutez la couture. La machine entreprendra la couture au début de la séquence et coudra cette séquence à répétition.

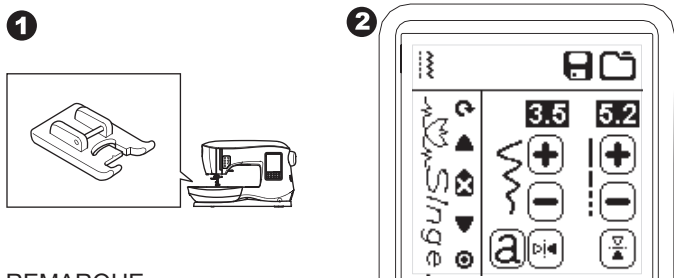

REMARQUE:

En appuyant, tout en cousant, sur le bouton du Coupe-fil, la machine s'arrêtera à la fin de la séquence et coupera les fils.

COUTURE D'UNE SÉQUENCE DEPUIS LE DÉBUT

En appuyant sur le bouton de Reprise, la machine commencera à coudre la séquence depuis le début.

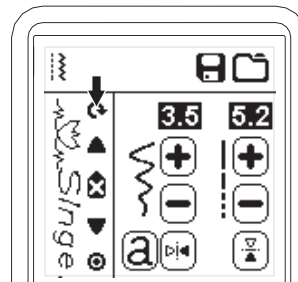

MODE DE SÉQUENCE UNIQUE

En appuyant sur le bouton de Séquence Unique, l'icône se transformera en cercle et activera le Mode de Séquence Unique. Ce mode a deux fonctions.

1. Ajustement comme un seul motif de point. La valeur de la largeur et la longueur du pont sera commune à tous les motifs de points dans cette séquence. Vous pouvez changer la largeur/longueur du point et le point miroir/renversé de tous les motifs en même temps.
2. Coudre en un seul temps. La séquence de point va être cousue une fois et s'arrêtera à la fin de la séquence.

REMARQUE:

Dans ce mode, le bouton Supprimer n'est pas en fonction. Appuyez sur le bouton de Séquence Unique une autre fois pour l'activer.

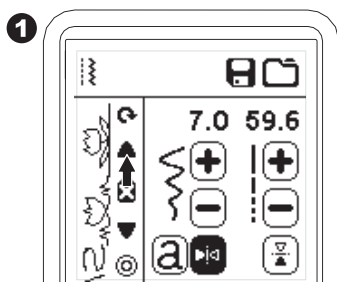

Votre machine à coudre peut être converti facilement en mode broderie en connectant une unité de broderie comme démontré ici-bas.

CONNECTER L'UNITÉ DE BRODERIE

Une prise protégée (A) se trouve à l'arrière de la machine. Le couvercle s'ouvre automatiquement lorsque vous connectez l'unité de broderie.

1. Mettez la machine hors tension avant de connecter l'unité de broderie.
2. Faites glisser l'unité de broderie sur le bras de la machine jusqu'à ce qu'elle s'enfonce solidement dans la prise.
3. Au besoin, utilisez le pied de réglage de niveau afin que la machine et l'unité de broderie soient au même niveau.

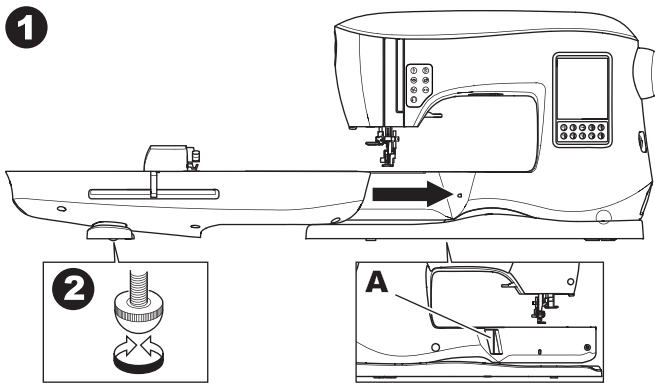

POUR ENLEVER L'UNITÉ DE BRODERIE

Enlevez le cerceau de la machine. (Voir page 46)

1. Pour remettre l'unité de broderie dans la boîte, mettez le support en position de stationnement en sélectionnant « position de stationnement dans » l'option du cerceau. (Voir page 50)
2. Éteignez la machine.
3. Tirez le levier (B) à gauche sous l'unité de broderie et faites glisser l'unité vers la gauche pour la retirer. Le cache prise se ferme automatiquement.
4. Rangez l'unité de broderie dans son emballage d'origine.

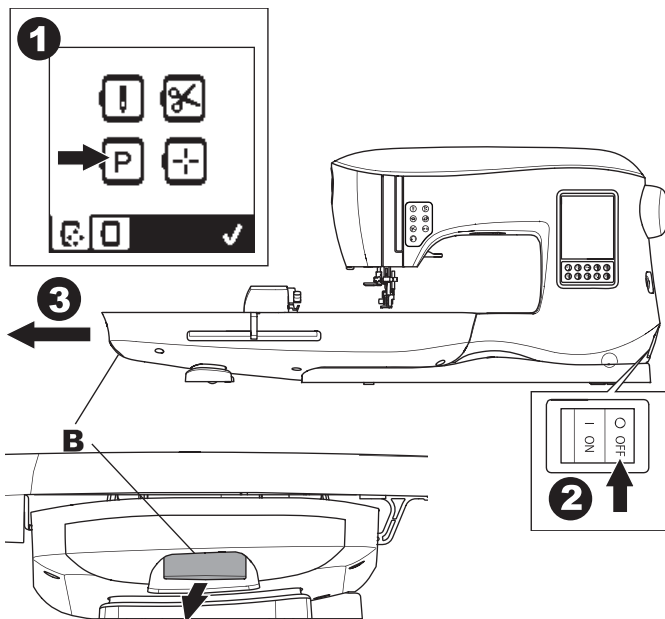

INSTALLEZ LE PIED À BRODERIE

1. Enlevez le pied presseur et le support. (Voir page 8)
Remplacez l'aiguille par une aiguille à broder (a).
2. Le bras (b) du pied à broderie devrait s'appuyer sur la tige (c) de la vis qui retient l'aiguille.

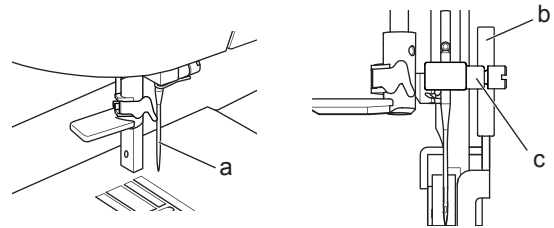

3. Faites glisser la tête de fixation de votre gauche vers la droite de façon à ce qu'il s'attache à la barre du pied presseur.
4. Serrez la vis du pied presseur pour le sécuriser.



MESSAGES AU DÉMARRAGE

Lorsque vous allumez la machine, une série de messages s'affichent à l'écran.

- a. Si l'unité de broderie n'est pas connectée, ce message s'affiche. Connectez l'unité correctement. Tournez le volant vers vous pour élever l'aiguille à sa position la plus élevée, puis appuyez sur le bouton "✓".
- b. Si ce message s'affiche, enlevez le cerceau (s'il est posé), nettoyez la zone de broderie et appuyez sur le bouton "✓".

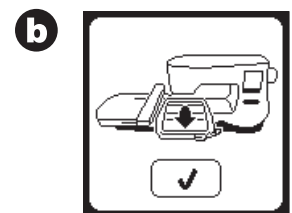
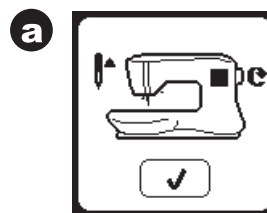

- c. Si le pied presseur est abaissé, ce message s'affiche. Élevez le levier du pied presseur et appuyez sur le bouton "✓". Lorsque les messages a-c ne sont plus affichés à l'écran, le support se déplacera au point de départ.
- d. L'écran d'accueil s'affiche.

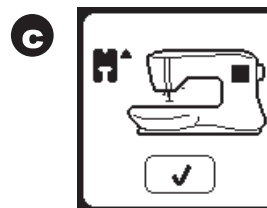

⚠ ATTENTION

Pour éviter les accidents :

1. ne portez pas la machine lorsque l'unité de broderie est posée. Elle pourrait tomber.
2. Ne poussez pas et ne tirez pas le support en appliquant trop de force. Il pourrait se casser.
3. Ne tenez pas la machine par le support pour la déplacer.

ÉCRAN/BOUTON D'ACCUEIL

ÉCRAN D'ACCUEIL (A)

Une fois que vous avez posé correctement l'unité de broderie, l'écran d'accueil s'affiche.

Vous pouvez commencer à sélectionner et modifier la broderie sur cet écran.

BOUTON D'ACCUEIL (B)

Vous pouvez revenir à l'écran d'accueil depuis n'importe quel écran en appuyant sur le bouton d'accueil.

À ce moment, tous les motifs ou lettres sélectionnés, ainsi que les modifications de broderie seront effacés.

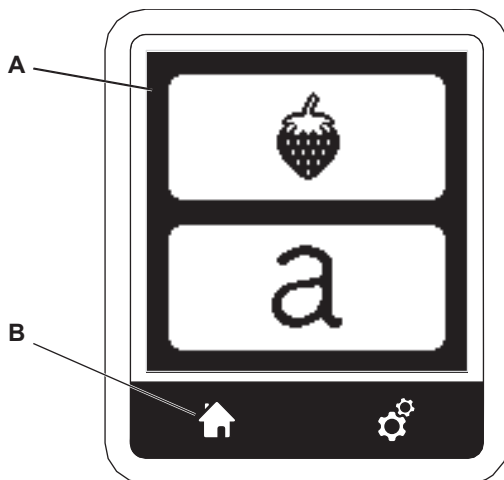

RÉGLAGES DE LA MACHINE À BRODER

BOUTON DE RÉGLAGE (C)

Avant ou pendant la broderie, vous pouvez changer les réglages de la machine en appuyant sur le bouton de réglage. L'écran de réglage s'affiche. (a)

Vous pouvez parcourir cet écran en appuyant sur les flèches à droite. Appuyez à nouveau sur le bouton de réglage pour revenir à l'écran précédent.

REMARQUE :

hormis la tension de fil, tous les réglages resteront inchangés, jusqu'à ce que vous les modifiez. La tension du fil reviendra à la valeur prédéfinie lorsque vous chargez un dessin.

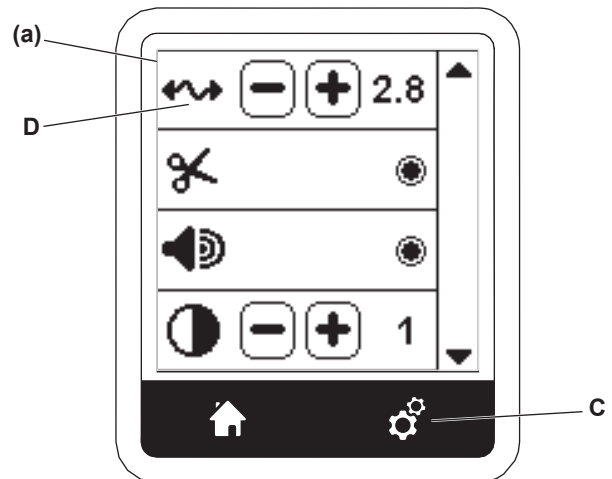

TENSION DU FIL (D)

Cette machine à broder ajuste la tension du fil automatiquement.

Toutefois, en fonction du fil ou tissu utilisés, il peut être nécessaire de modifier le réglage de la tension pour obtenir les résultats souhaités.

Pour obtenir la tension du fil souhaitée, procédez au réglage suivant.



i. CORRIGER LA TENSION DU FIL

Le fil supérieur apparaît légèrement sur l'envers du tissu.

ii. FIL SUPÉRIEUR TROP SERRÉ.

Le fil de canette apparaît sur le dessus du tissu. Réduisez la tension du fil supérieur en appuyant sur le bouton " - ".

iii. FIL SUPÉRIEUR TROP LÂCHE.

Le fil supérieur est lâche ou fait des boucles.

Augmentez la tension du fil supérieur en appuyant sur le bouton " + ".

(Voir illustration sur la page précédente)

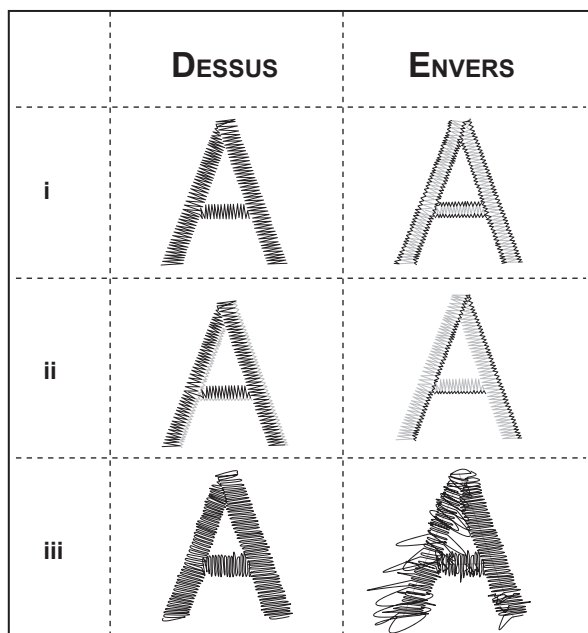

Lorsque la tension du fil est modifiée par rapport au réglage par défaut (prédéfini), le nombre sera mis en surbrillance.

REMARQUE :

si la canette a été enfilée ou insérée incorrectement ou si le fil supérieur n'a pas été enfilé correctement, il sera impossible d'obtenir une bonne tension de fil. Vérifiez pour assurer que la canette et le fil supérieur sont enfilés correctement avant de procéder à des ajustements.

ARRÊT POUR COUPURE

Lorsque vous commencez à broder, la machine peut être réglée afin qu'elle s'arrête au bout de quelques points, ce qui vous permet de couper le bout du fil.

Vous pouvez activer ou désactiver cette fonction, comme suit :

- i. L'arrêt pour coupure est activé.
- ii. L'arrêt pour coupure est désactivé.

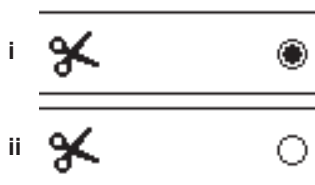

SIGNAL SONORE

CONTRASTE DE L'ÉCRAN

CALIBRATION DE L'ÉCRAN

VERSION DU LOGICIEL

Ces réglages sont les mêmes que dans le mode machine. Voir page 16.

TISSU ET ENTOILAGE

Il est possible de broder sur de nombreux types de tissus différents. Quel que soit le tissu, il sera nécessaire d'utiliser un type d'entoilage approprié. (Voir page 45 pour plus d'informations)

L'entoilage sert de fondation, en maintenant solidement le tissu pendant que la machine à broder pique le motif et en éliminant les déformations dans le tissu et le motif.

Différents tissus nécessiteront différents types d'entoilage, en fonction de la nature du tissu et de la densité du motif brodé. Quoi qu'il en soit la majorité des motifs de broderie seront piqués de manière optimale si le tissu est entoilé correctement.

L'entoilage est principalement utilisé comme renfort, mais il arrive également qu'il soit utilisé sur le haut de l'ouvrage.

Un "renfort" se met sur l'envers de la zone à broder. Il peut être installé dans le cerceau avec le tissu ou seul, en fonction du tissu et du projet.

Une "surnappe" signifie qu'un entoilage supplémentaire est placé sur le haut du tissu, il est installé dans le cerceau avec le tissu ou fixé d'une autre façon. Sa fonction est d'assurer que la texture ou l'épaisseur du tissu soit maintenue vers le bas, en fournissant une surface lisse pour la broderie.

Bien qu'il y ait de nombreux types d'entoilages disponibles, la plupart des types courants peuvent être enlevés en les déchirant, en les lavant ou en les découpant.

En outre, les entoilages sont disponibles en différentes épaisseurs. Après avoir sélectionné le meilleur type d'entoilage pour l'ouvrage, choisissez l'épaisseur appropriée. En règle générale, l'épaisseur de l'entoilage doit être compatible avec le tissu.

Les entoilages déchirables sont temporaires ; une fois que le surplus est enlevé après la broderie, le tissu seul doit pouvoir supporter le motif.

Les entoilages déchirables sont généralement recommandés pour les tricotés.

Les entoilages à découper sont permanents et représentent donc un meilleur choix pour supporter la broderie sur des tissus instables, afin d'empêcher les déformations. Il suffit de couper le surplus autour du motif. Même avec des lavages fréquents, le motif de broderie restera intact.

Les entoilages à laver s'éliminent de la broderie au rinçage.

Alors qu'ils sont bien adaptés pour la couture sur des tissus très légers, ils peuvent également servir de surnappe. Après avoir enlevé l'entoilage principal en trop, le reste se rince simplement.

Il existe également une version thermofusible et non thermofusible d'entoilage. Les entoilages thermofusibles peuvent être repassés sur l'envers de la zone à broder, pour empêcher la déformation du tissu pendant la mise en cerceau.

Toutefois, pour les tissus qui peuvent être plus sensibles au repassage, les entoilages non thermofusibles seront utilisés.

Dans ces cas, un autre outil utile est un adhésif temporaire à pulvériser sur le tissu. Utilisez ceci pour "maintenir" temporairement les tissus et l'entoilage pendant la mise en cerceau et la broderie et pour empêcher les tissus de bouger pendant la broderie.

Vous devrez un peu expérimenter pour savoir comment il convient de bien entoiler au début. Suivez les recommandations du fabricant de l'entoilage pour obtenir les meilleurs résultats.

En général, l'entoilage doit être plus grand que le cerceau avec lequel il est utilisé. Lorsque la broderie est terminée, utilisez des ciseaux à pointe fine pour enlever soigneusement tout surplus d'entoilage de la zone à broder.

- a. Entoilage
- b. Position du cerceau
- c. Tissu (envers)
- d. Surface de broderie (dessus)

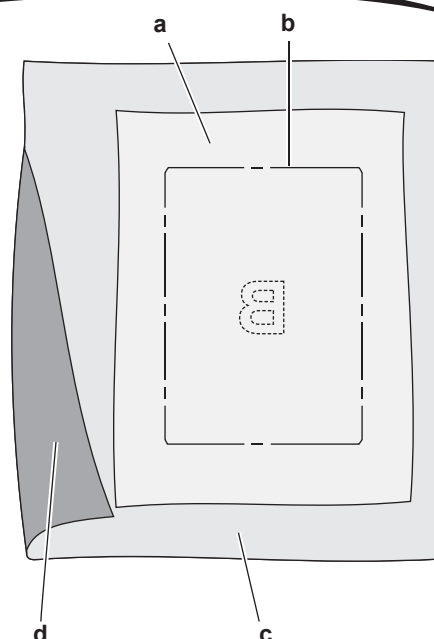

REMARQUE :

vous pouvez utiliser des aiguilles SINGER® Chromium 2000 dans les grosseurs 11/80 ou 14/90 au lieu des aiguilles SINGER® Style 2020.

Vous pouvez utiliser des aiguilles SINGER® Chromium 2001 dans les grosseurs 11/80 ou 14/90 au lieu des aiguilles SINGER® Style 2045.

Il est recommandé d'utiliser des aiguilles SINGER® pour la machine à broder SINGER®

TABLEAU DE TISSU, ENTOILAGE, AIGUILLE ET FIL

OUVRAGE	ENTOILAGE	MISE EN CERCEAU	AIGUILLE	FIL DE CANETTE	FIL D'AIGUILLE
T-shirts	Maille douce à découper	Placez le tissu et l'entoilage ensemble dans le cerceau	SINGER® Chromium n° 2001 Taille 11/80	Fil de canette	Polyester ou rayonne
Polaire	À découper et surnappe	Placez l'entoilage à découpé dans le cerceau. Épinglez la surnappe et la polaire à L'entoilage à découper.	SINGER® Chromium n° 2001 Taille 14/90	Fil de canette	Polyester ou rayonne
Serviettes	Surnappe et à déchirer	Placez l'entoilage à découpé dans le cerceau. Épinglez la surnappe et la serviette à L'entoilage à déchirer.	SINGER® Chromium n° 2000 Taille 14/90	Même couleur que le fil d'aiguille ou la serviette	Polyester recommandé
Tricotés pour pull	Entoilage à découper	Placez l'entoilage à découpé dans le cerceau. Épinglez la surnappe et le pull à L'entoilage à découper.	SINGER® Chromium n° 2001 Taille 14/90	Fil de canette	Polyester ou rayonne
Tissus légers	Soluble à l'eau, léger à déchirer	Placez le tissu et l'entoilage ensemble dans le cerceau	SINGER® Chromium n° 2000 Taille 11/80	Fil de canette	Le fil rayonne est le plus souvent
Tissu moyen à épais	Entoilage déchirable moyen à épais	Placez le tissu et l'entoilage ensemble dans le cerceau	SINGER® Chromium n° 2000 Taille 14/90	Fil de canette	Polyester ou rayonne
Jean	Entoilage moyen à épais à déchirer	Placez le tissu et l'entoilage ensemble dans le cerceau	SINGER® Chromium n° 2000 Taille 14/90	Fil de canette	Polyester ou rayonne
Tissus brossés	Entoilage et surnappe moyen à épais à déchirer	Placez l'entoilage à découpé dans le cerceau. Épinglez la surnappe et le tissu à L'entoilage à découper.	SINGER® Chromium n° 2000 Taille 14/90	Fil de canette	Polyester ou rayonne
Vinyle et cuir	À découper	Placez l'entoilage à découpé dans le cerceau. Épinglez le tissu à L'entoilage à découper.	SINGER® Chromium n° 2000 Taille 14/90	Fil de canette	Polyester ou rayonne

FIXER LE TISSU DANS LE CERCEAU DE BRODERIE

Pour obtenir les meilleurs résultats de broderie, placez une feuille d'entoilage sous le tissu. Lors de l'installation de l'entoilage et du tissu dans le cerceau, veillez à ce qu'ils soient lisses et bien cadrés.

1. Ouvrez le levier du système d'attache sur le cadre du cerceau extérieur et enlevez le cadre intérieur.
2. Placez le cadre extérieur sur une surface plane solide, avec la vis en bas à droite. Le centre du bord inférieur gauche du cadre contient une petite flèche qui s'alignera avec une autre petite flèche située sur le cadre intérieur.
3. Placez l'entoilage et le tissu, endroit vers le haut, sur le cadre extérieur.

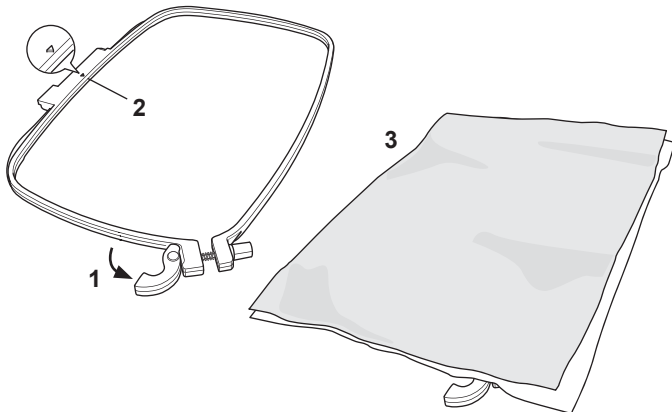

4. Placez le cadre intérieur sur le tissu, avec la petite flèche sur le bord gauche et enfoncez fermement dans le cadre extérieur.
5. Fermez le levier du système d'attache. Ne forcez pas sur le levier du système d'attache. S'il ne semble pas vouloir se fermer, desserrez en premier la vis de retenue, puis essayez de fermer le levier du système d'attache à nouveau.
6. Ajustez la pression du cadre extérieur en tournant la vis de retenue. Pour obtenir les meilleurs résultats, le tissu doit être tendu dans le cadre.

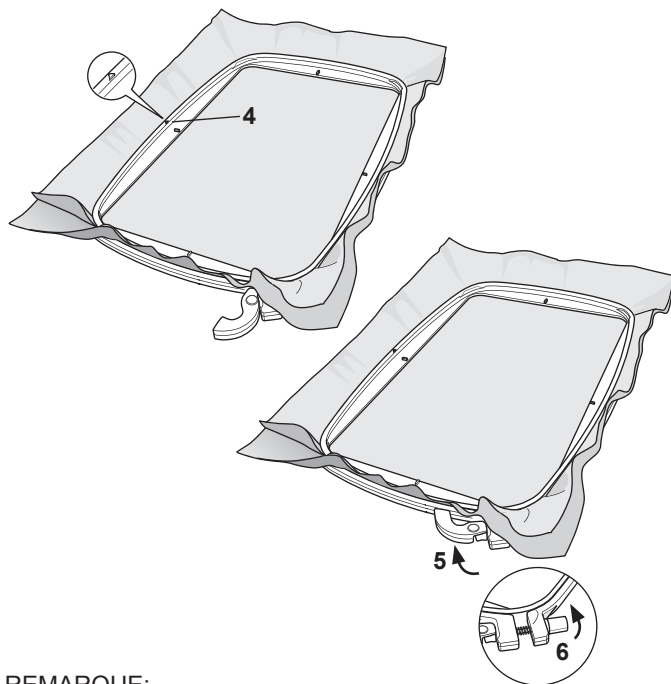

REMARQUE:

lorsque vous brodez des motifs supplémentaires sur le même tissu, ouvrez le levier du système d'attache, placez le cerceau dans la nouvelle position sur le tissu et refermez le levier du système d'attache. Lorsque vous changez de type de tissu, vous pouvez avoir besoin d'ajuster la pression à l'aide de la vis de retenue. Ne forcez pas sur le levier du système d'attache.

FIXER LE CERCEAU DE BRODERIE À LA MACHINE

1. Relevez le pied presseur. Amenez l'aiguille à sa position la plus haute en tournant le volant vers vous.

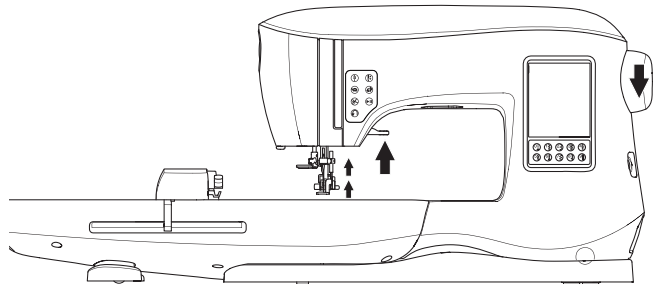

2. Faites glisser le cerceau sur l'unité de broderie d'avant en arrière jusqu'à ce qu'il s'enclenche.

REMARQUE :

vous pouvez relever le levier du pied presseur et le maintenir dans une position plus élevée pour permettre de faire passer le cerceau sous le pied.

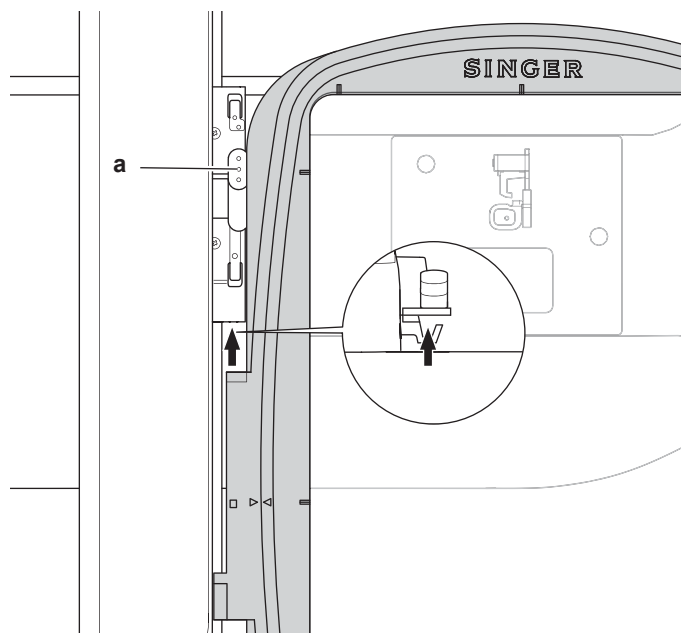

RETRAIT DU CERCEAU DE LA MACHINE

appuyez et maintenez le levier d'attache (a) sur l'ensemble de de branchement du cerceau, puis faites glisser le cerceau vers vous.

CLÉ USB EMBROIDERY STICK

Votre machine est fournie avec une clé USB. Cette clé USB contient ce qui suit :

- Données dessins (type de broderie)
- Livre de dessins (dossier PDF montrant les images des dessins de broderies et des polices, vues sur le PC)
- Information sur les dessins originaux (dossier PDF montrant les détails sur les dessins originaux, vus sur le PC).

CONNECTER LA CLÉ USB

Votre machine dispose d'une prise USB pour lire les données de broderie sur la clé USB Embroidery Stick.

Ouvrez le couvercle et insérez la clé USB dans la prise. La fiche USB ne peut être insérée que dans un seul sens - ne forcez pas pour l'introduire dans la prise.

Pour la débrancher, tirez la clé USB délicatement et tout droit.

REMARQUE :

ne retirez pas la clé USB Embroidery Stick pendant le fonctionnement de la machine ou la piqûre de broderie, car ceci pourrait endommager les fichiers sur votre clé USB.

LIVRE DE MOTIFS

Un livre de dessins est fourni, lequel montre une supervision des dessins de broderie et des polices incluses dans votre machine. Vous pouvez voir l'image des dessins, ainsi que les dimensions et le nombre de points du dessin.

Ce livre est un dossier PDF, auquel vous pouvez accéder via la clé USB que vous placez sur votre PC. Votre PC devra avoir l'application Adobe Acrobat Reader installée de manière à pouvoir visionner le livre de dessins. Si votre PC n'a pas l'application Acrobat Reader, vous pouvez accéder à la page WEB de Adobe pour l'installer.

INFORMATION SUR LES DESSINS ORIGINAUX

C'est un dossier PDF qui contient des informations plus spécifiques sur chaque dessin de broderie originale qui est contenu dans votre machine, comme l'ordre des couleurs de fils, les couleurs de fils suggérées et autres.

Ce livre est un dossier PDF, auquel vous pouvez accéder via le stick USB que vous placez sur votre PC. Votre PC devra avoir l'application Adobe Acrobat Reader installée de manière à pouvoir visionner le livre de dessins. Si votre PC n'a pas l'application Acrobat Reader, vous pouvez accéder à la page WEB de Adobe pour l'installer.

LOGICIEL DE BRODERIE

Le logiciel de broderie est disponible pour votre machine ; il vous permettra d'utiliser les motifs d'autres sources, tels que des motifs sur CD et sur Internet.

Allez à singer.mysewnet.com pour des informations sur la méthode pour télécharger ce logiciel sur votre PC.

MISE À JOUR DE VOTRE MACHINE

Périodiquement, des mises à jour seront disponibles pour votre machine.

Votre machine est mise à jour à l'aide de votre clé USB.

- Allez sur singer.mysewnet.com pour des informations sur les mises à jour disponibles pour votre machine.
- Suivez les instructions à l'écran pour effectuer la mise à jour de votre machine.

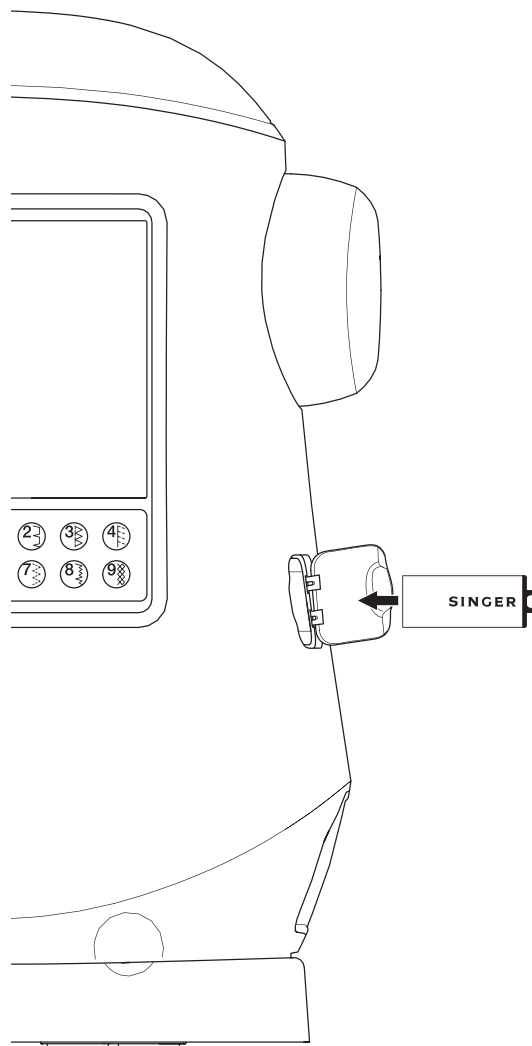

ÉCRAN D'ACCUEIL

La sélection des motifs pour broder débute sur l'écran d'accueil.

L'écran d'accueil dispose de deux sélections principales.

- Sélectionner un motif, le modifier et le piquer.
- Programmer des lettres, les modifier et les piquer.

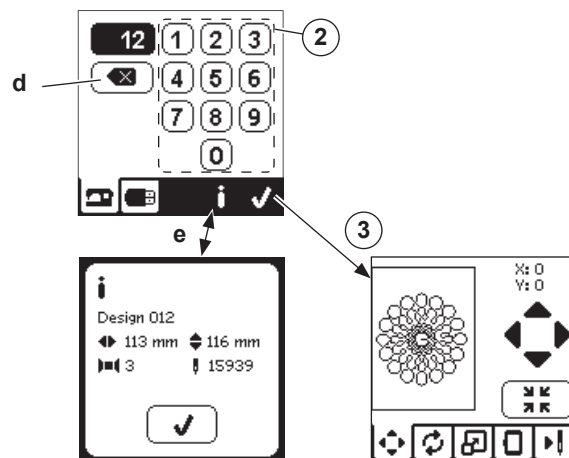
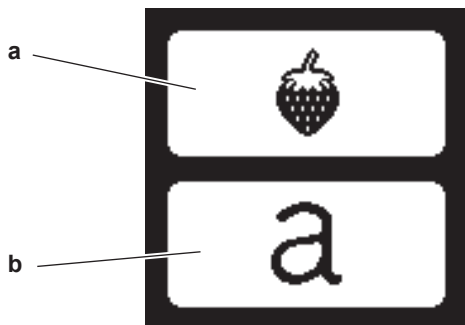

COLLECTION DE BRODERIES

Votre machine est fournie avec plus de 200 motifs de broderies, ainsi que des polices de broderie. Vous trouverez 69 de ces dessins, plus les polices insérés dans la machine. Le reste des motifs de broderie sont sur la clé USB.

La clé USB a aussi 2 dossiers PDF avec les informations sur les dessins. Pour plus d'information sur cela, consultez la page 47.

SÉLECTION D'UN MOTIF

POUR SÉLECTIONNER UN MOTIF INTÉGRÉ

Votre machine contient 69 motifs de broderie intégrés.

- Appuyez sur le bouton de motif sur l'écran d'accueil. Un écran à dix touches s'affiche.

REMARQUE :

appuyez sur l'onglet machine (c) si l'onglet USB est activé.

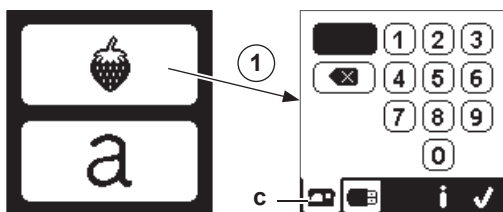

- Sélectionnez le dessin à partir de la collection de broderies et indiquez le numéro du dessin sur l'écran tactile. Le nombre sélectionné s'affiche en haut à gauche de l'écran LCD. Pour supprimer un nombre, appuyez sur le bouton supprimer (d).

Si vous voulez en savoir plus sur le motif sélectionné, appuyez sur le bouton info (e). Les informations suivantes sont indiquées à l'écran.

- Nom du motif
- Largeur et hauteur max. du motif
- Nombre total de couleurs
- Nombre total de points

En appuyant sur le bouton « ✓ », les informations s'effaceront et l'écran à dix touches s'affichera à nouveau.

- Appuyez sur le bouton « ✓ » de l'écran à dix touches. Le motif est sélectionné et l'écran de positionnement de broderie s'affiche.

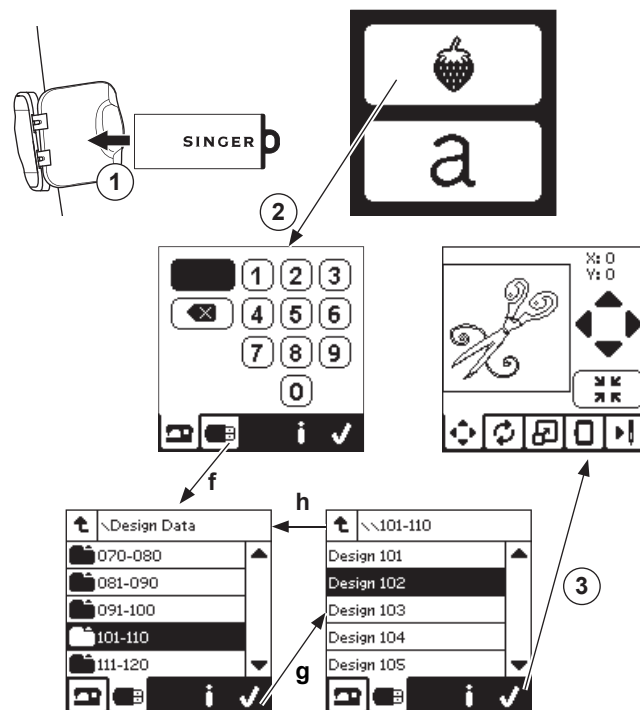

POUR SÉLECTIONNER UN MOTIF USB

Votre machine peut lire les données « .xxx » et « .dst » stockées dans la clé USB Embroidery Stick.

- Insérez la clé USB Embroidery Stick dans la prise USB.
- Appuyez sur le bouton de motif sur l'écran d'accueil, puis appuyez sur l'onglet USB (f).

Une liste de données s'affiche à l'écran.

Appuyez sur le fichier ou le dossier pour sélectionner ou ouvrir et appuyez sur le bouton « ✓ ».

Une fois que le dossier est ouvert, la liste de motifs inclus dans ce dossier s'affiche (g).

Pour revenir, appuyez sur la flèche sur la ligne du haut (h). Appuyez sur le bouton d'infos pour afficher d'autres informations à propos du motif sélectionné.

REMARQUE :

si la clé ou support USB est vide ou si le fichier lisible n'est pas inclus, une marque vide s'affichera.

- Lorsque le fichier est sélectionné, l'écran de positionnement de broderie s'affiche

Avant de commencer à broder, vous pouvez modifier les motifs, comme indiqué ci-dessous, en utilisant les onglets Modifier.

REMARQUE :

le message contextuel s'affiche si vous n'avez pas posé le bon cerceau.

Appuyez sur le bouton « ✓ » et posez le cerceau indiqué dans ce message ou modifiez le réglage de taille de cerceau dans l'écran d'option de broderie (Page suivante).



ÉCRAN DE POSITIONNEMENT DE MOTIF

Vous pouvez déplacer le positionnement du motif de broderie sélectionné, comme suit :

1. Appuyez sur l'onglet de positionnement de broderie. (Lorsque vous avez sélectionné le motif, cet écran s'affichera en premier.)
2. Appuyez sur les quatre flèches pour déplacer la position.
 - a : haut, b : gauche, c : droite, d : bas

Le cerceau se déplacera en fonction de la direction sélectionnée. À chaque fois que vous appuyez sur le bouton, le cerceau se déplace. Si vous appuyez et maintenez le bouton enfoncé, le mouvement se fera en incréments plus importants.

Les valeurs (X:Y:) près du haut de l'écran indiquent la distance depuis la position centrale.

REMARQUE :

le côté gauche de l'écran indique le champ de broderie et la position et la taille relatives du motif. Lorsque vous modifiez le motif, ce champ redessine le motif en fonction de vos modifications.

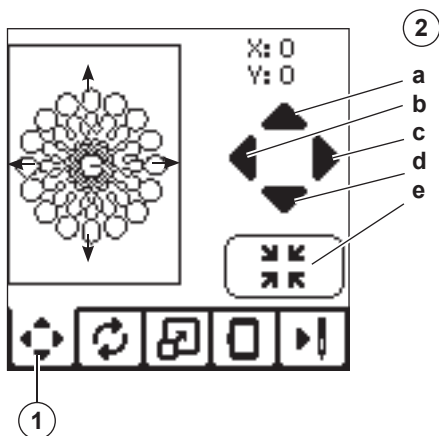

ÉCRAN DE ROTATION ET D'INVERSION DE BRODERIE

1. Appuyez sur l'onglet rotation et inversion de broderie.
2. Appuyez sur le bouton rotation. En appuyant sur ce bouton, le motif tourne de 90 degrés dans le sens des aiguilles d'une montre. Si le motif est trop large ou trop haut pour tourner de 90 degrés, il pivotera de 180 degrés. La valeur de rotation totale sera indiquée en haut à droite de l'écran LCD. Une « icône machine » est située à gauche de la valeur de rotation ; elle pivote lorsque la valeur de rotation est modifiée.
3. Appuyez sur le bouton inversion.
 - a. Inverser du haut vers le bas
 - b. Inverser latéralement

L'« icône machine » (située près du haut de l'écran LCD) s'inversera en fonction des sélections réalisées, en indiquant la nouvelle orientation du motif de broderie.

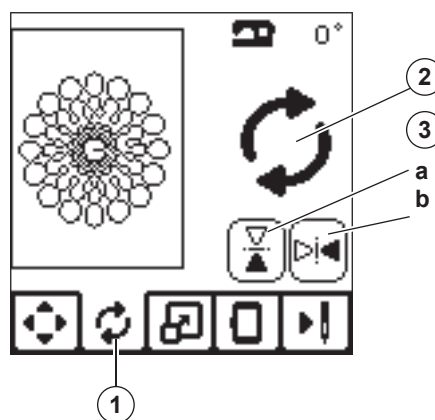

ÉCRAN DE MISE À L'ÉCHELLE DE BRODERIE

1. Appuyez sur l'onglet de mise à l'échelle de broderie.
2. Pour augmenter l'échelle, appuyez sur la flèche supérieure (a). Pour diminuer l'échelle, appuyez sur la flèche inférieure (a). Le motif sera mis à l'échelle de 5 pour cent à chaque pression sur une flèche. La mise à l'échelle maximum est +/- 20 pour cent. Si la mise à l'échelle dépasse la taille du cerceau, elle ne peut pas être sélectionnée. Pour revenir à la taille d'origine, appuyez sur le bouton (c).

La valeur de l'échelle est indiquée entre les boutons et la taille du motif mis à l'échelle est indiquée sur la ligne du haut de l'écran.

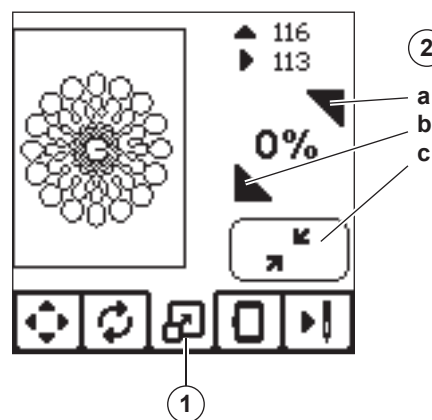

ÉCRAN D'OPTION DE BRODERIE

- Appuyez sur l'onglet d'option de broderie.
- Vous pouvez accéder aux options de broderie en appuyant sur les boutons, comme indiqué ci-dessous :

- A. Option et sélection du cerceau
- B. Tracé
- C. Bâti
- D. Monochrome

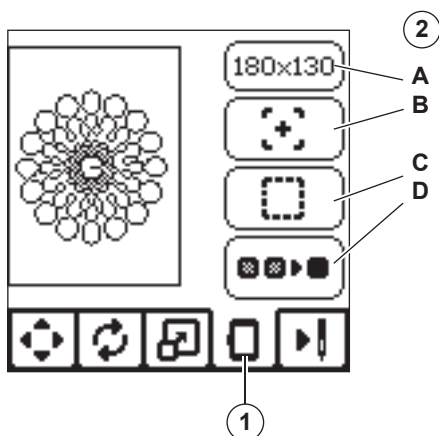

OPTION ET SÉLECTION DU CERCEAU (A)

Le bouton en haut à droite indique la taille du cerceau sélectionnée. Appuyez sur ce bouton pour déplacer la position du cerceau ou pour changer la taille du du cerceau.

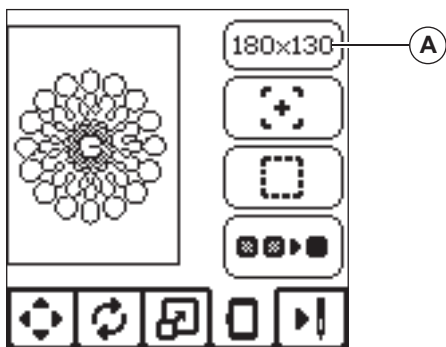

OPTION DU CERCEAU - DÉPLACEMENT DE POSITION DU CERCEAU

Lorsque vous appuyez sur le bouton d'option et de sélection du cerceau, l'écran d'option du cerceau s'affiche en premier. Vous pouvez déplacer la position du cerceau comme suit :

- i. Position actuelle :
Lorsque vous souhaitez revenir au point actuel et recommencer la broderie là où elle avait été interrompue, appuyez sur ce bouton.
Le cerceau se déplacera à la position actuelle et l'écran reviendra aux options de broderie.
- ii. Position de découpe :
En appuyant sur ce bouton, déplacez le cerceau vers vous, ce qui permet de couper le tissu lorsque vous brodez un appliqué.
- iii. Position de stationnement :
Lorsque votre broderie est terminée et que vous voulez ranger votre machine, il est nécessaire de déplacer le support du cerceau en position de stationnement. Appuyez sur le bouton de position de stationnement. Lorsque le message contextuel (v) s'affiche, déplacez le cerceau et appuyez sur le bouton « ✓ ». Le support se place alors dans la position correcte pour le rangement.

REMARQUE :

vous pouvez également appuyez sur le bouton « ✓ » pour revenir à la position actuelle et à l'écran d'option de broderie.

REMARQUE :
il est très important de retirer le cerceau pour éviter qu'il ne s'abîme.

- iv. Position centrale :
Si vous souhaitez vérifier où se trouvera la position centrale du cerceau sur le tissu, appuyez sur ce bouton.

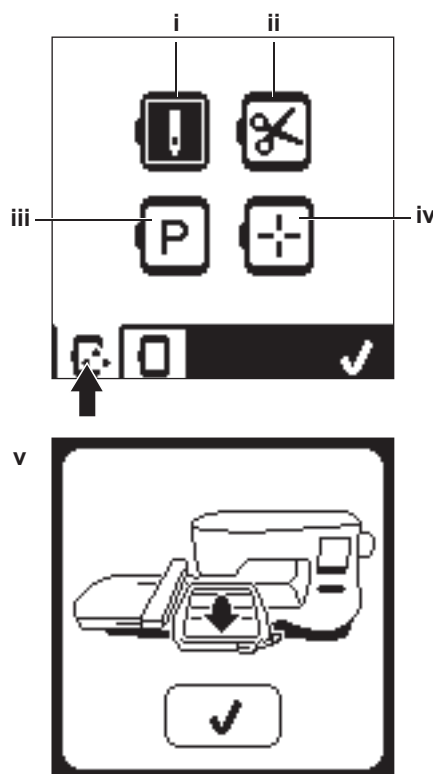

REMARQUE

Lorsque le cerceau n'est pas posé, les boutons « ii, iv » ne sont pas activés.

SÉLECTION DE CERCEAU

Lorsque vous sélectionnez le motif, la machine sélectionne automatiquement le cerceau le plus adapté.

1. Pour modifier le cerceau, appuyez sur le deuxième onglet pour ouvrir la liste de cerceau.

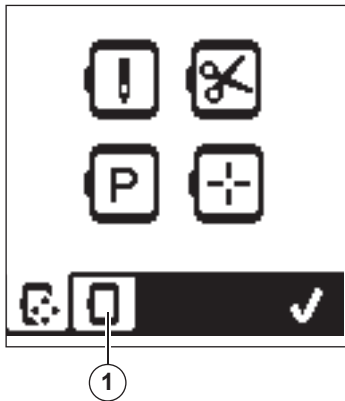

2. Sélectionnez le cerceau que vous souhaitez utiliser. Vous pouvez parcourir la liste de cerceau en appuyant sur les flèches à droite. Vous ne pourrez sélectionner que les cerceaux qui sont assez grands pour le motif choisi. Les cerceaux qui sont trop petits sont marqués d'un X et ne peuvent pas être sélectionnés. Le cerceau sélectionné est marqué d'un point noir.
3. Appuyez sur le bouton « ✓ ». La taille du cerceau change et l'écran d'option de broderie s'affiche. À ce moment, toutes les modifications (rotation, inversion et mise à l'échelle) sont réinitialisées. Si vous ne vous souhaitez pas les conserver, appuyez sur le bouton « X » (e). La taille du cerceau et les modifications ne changeront pas et vous reviendrez à l'écran d'option de broderie.

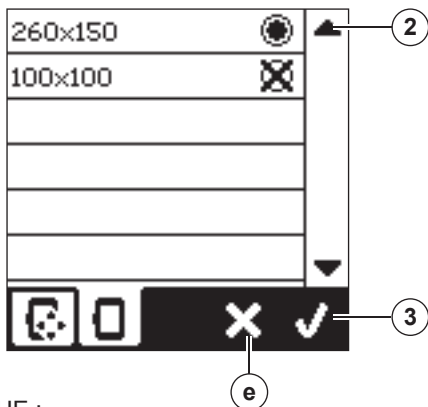

REMARQUE :

si le cerceau que vous avez sélectionné est différent de celui qui est installé sur l'unité de broderie, un message contextuel s'affiche pour vous en informer. Installez le bon cerceau ou sélectionnez-en un autre dans la liste.

Cette machine est fournie avec des cerceaux de 260x150 et 100x100.

TRACÉ (B)

La fonction Tracé peut être utilisée pour tracer autour de la zone du motif. Appuyez sur le deuxième bouton pour déplacer le cerceau, afin que l'aiguille soit placée dans le coin supérieur droit de l'endroit où le motif sera brodé. À chaque fois que vous appuyez sur le bouton, le cerceau se déplacera pour afficher tous les coins du motif.

La cinquième fois que vous appuyez, le cerceau se place au milieu du motif et la sixième fois, il retourne à sa position originale.

Le bouton de tracé indique la position en mettant en surbrillance la marque.

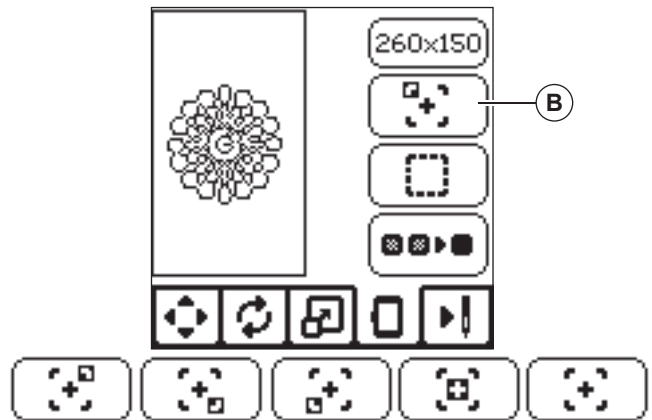

BÂTI (C)

En appuyant sur le troisième bouton et sur le bouton Marche/Arrêt, la machine coudra un point de bâti autour de la zone du motif, sous forme de boîte.

Le bâti vous permet de fixer votre tissu sur un entoilage placé en dessous, en particulier si le tissu à broder ne peut pas être mise en place dans le cerceau. Le bâti peut également fournir un support supplémentaire, surtout pour les tissus instables.

REMARQUE :

pendant le bâti, la boîte du motif sera indiquée par une ligne pointillée et le bouton de bâti sera mis en surbrillance.

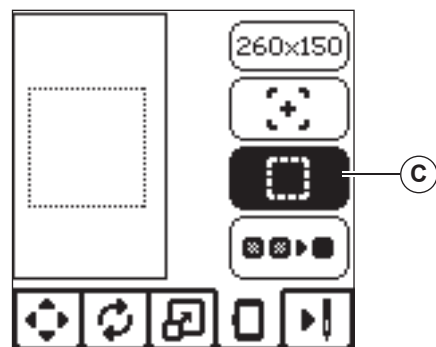

MONOCHROME (D)

Appuyez sur le quatrième bouton pour activer la broderie monochrome. La machine ne s'arrêtera pas pour les changements de bloc de couleur. Appuyez à nouveau sur le bouton pour désactiver la broderie monochrome.

Lorsque monochrome est activé, ce bouton sera mis en surbrillance.

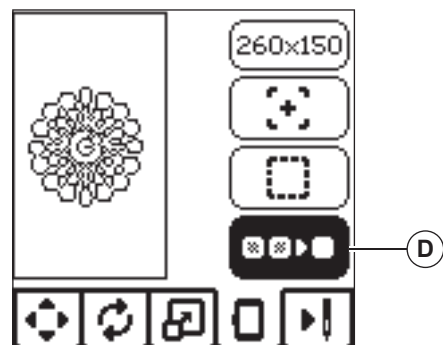

Lorsque vous avez terminé la modification du motif, appuyez sur l'onglet Couture pour commencer à coudre.

ÉCRAN DE COUTURE

Lorsque vous appuyez sur l'onglet de couture (A), l'écran de couture s'affiche.

- Champ et position de broderie
- Points restant dans le bloc de couleur / Nombre total de points restant dans le motif
En appuyant sur les boutons -/+, le point avancera/ reculera.
- Couleur actuelle/Nombre total de couleurs
En appuyant sur les boutons -/+, le bloc de couleur avancera/reculera.

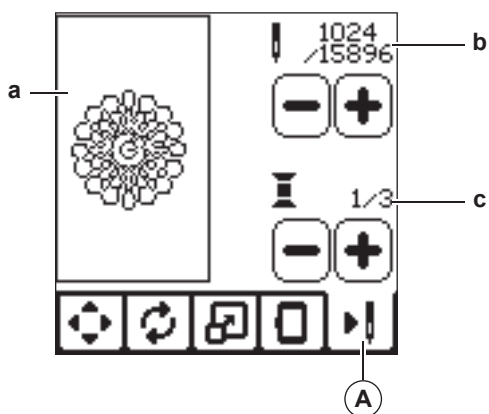

COMMENCER À COUDRE

- Enfilez la première couleur dans le fil supérieur.

ATTENTION

Pour éviter de vous blesser : vous devez faire particulièrement attention à l'aiguille lors du changement du fil supérieur.

- Faites passer le fil supérieur dans le trou du pied de broderie depuis le haut.
- Abaissez le releveur du pied presseur.
- Tenez le fil supérieur.
- Dégagez assez d'espace pour les mouvements du support de broderie et du cerceau.

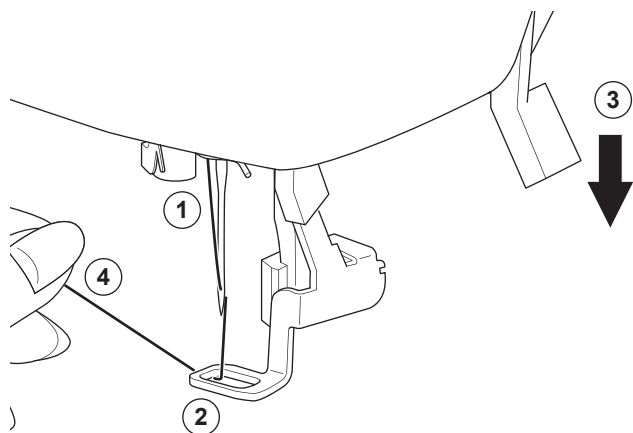

- Appuyez sur le bouton Marche/Arrêt. La machine commencera à broder la première couleur du motif.

REMARQUE :

si le releveur du pied presseur est relevé à ce moment, le message contextuel suivant s'affichera : Abaissez le releveur du pied presseur et appuyez sur le bouton « ✓ ».

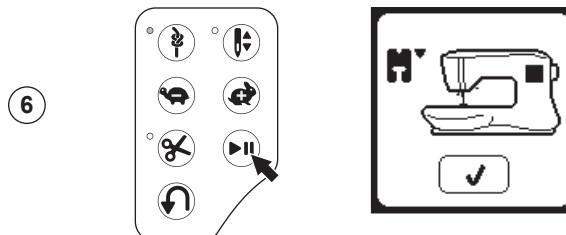

- Lorsque le réglage Arrêt pour coupure est activé, la machine s'arrête automatiquement au bout de quelques points pour couper le bout du fil. Une fenêtre contextuelle s'affiche pour vous demander de couper le fil. Coupez le fil et appuyez sur le bouton « ✓ ». Continuez à broder en appuyant sur le bouton Marche/Arrêt.

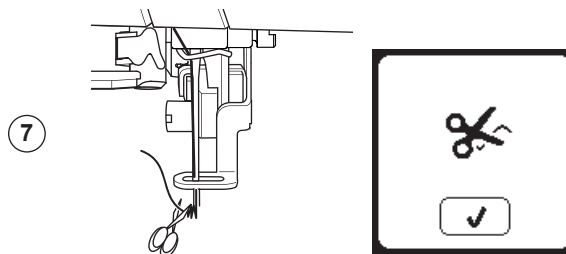

- Lorsque la broderie est terminée, la machine s'arrête automatiquement et coupe le fil supérieur. Une fenêtre contextuelle s'affiche et vous invite à changer de couleur. Réenfilez avec la couleur suivante et appuyez sur le bouton « ✓ ». Continuez à broder en appuyant sur le bouton Marche/Arrêt. Chaque segment de couleur est terminé par un point d'arrêt et le fil supérieur et de canette sont coupés.



- Lorsque la broderie est terminée, votre machine coupe les deux fils, puis s'arrête. Une fenêtre contextuelle vous informe que votre broderie est terminée. Puis appuyez sur le bouton « ✓ ». Élevez le pied presseur et enlevez le cercle.



Vous pouvez sélectionner 2 styles de police différents.

SÉLECTIONNER LES LETTRES DE BRODERIE

- Appuyez sur le bouton de police sur l'écran d'accueil. L'écran de sélection de motif s'affiche.
- Cette machine possède 2 polices et chaque police est disponible en 3 tailles. Appuyez sur le bouton de police que vous voulez coudre et appuyez sur le bouton « ✓ ». L'écran des majuscules s'affiche.
- Sélectionnez les lettres que vous souhaitez broder. Pour modifier les différents types de caractères, appuyez sur l'onglet qui contient les caractères souhaités, comme suit :
 - Majuscules
 - Minuscules
 - Lettrés numériques et lettres spéciales
- La lettre sélectionnée sera ajoutée en haut de la ligne.
- Les flèches sur la ligne du haut déplacent le curseur.
- Pour insérer la lettre, déplacez le curseur sur le point d'insertion et sélectionnez la lettre. Pour supprimer la lettre, déplacez le curseur sur la droite de la lettre à supprimer, puis appuyez sur le bouton supprimer (d).
- Lorsque la séquence de lettres est terminée, appuyez sur la marque « ✓ ». L'écran de couture s'affiche.

REMARQUE :

si aucune lettre n'est sélectionnée, l'écran d'accueil s'affiche. Vous pouvez revenir au mode de sélection de lettre après avoir appuyé sur la marque « ✓ » en appuyant sur le bouton d'accueil. Vous pouvez ajouter des lettres jusqu'à la hauteur du cercle le plus grand (si la largeur des lettres dépasse la largeur maximum du cercle, il pivote automatiquement de 90 degrés).

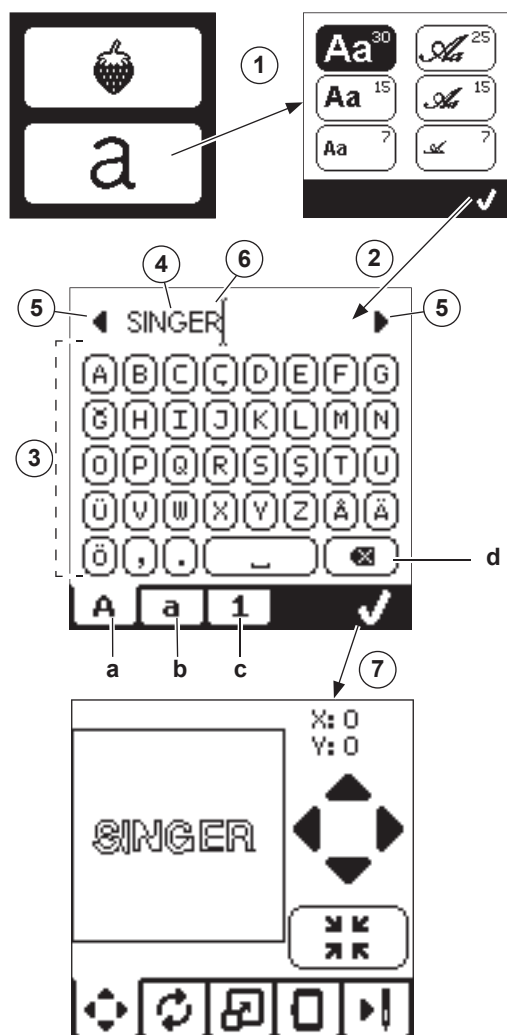

MODIFIER LES LETTRES DE BRODERIE

Les lettres peuvent être modifiées, de la même manière que les motifs.

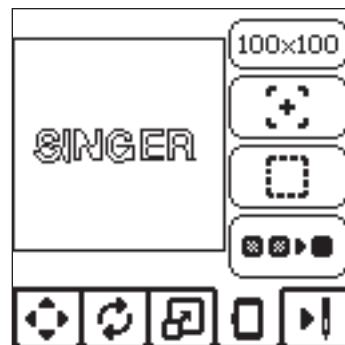

COUDRE LES LETTRES DE BRODERIE

La couture des lettres de broderie est similaire à la couture d'un motif.

Lorsque vous piquez les lettres, les valeurs s'affichent à l'écran.

- Points restant dans la lettre / Nombre total de points restant pour toutes les lettres
- Lettre actuelle / Nombre total de lettres

La machine pique chaque lettre, en coupant les fils entre chaque lettre.

REMARQUE : si vous le souhaitez, vous pouvez sélectionner la fonction Monochrome (voir page 51), afin que toutes les lettres soient cousues sans couper entre chaque lettre, en ne coupant qu'à la fin.

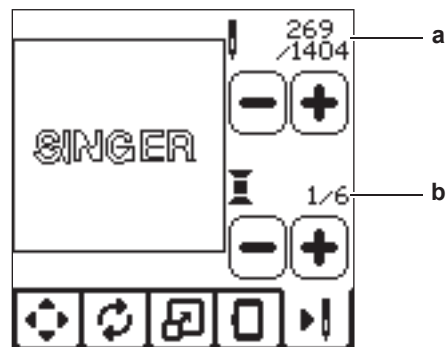

BRODERIE

SOULEVEZ L'AIGUILLE

Si l'aiguille ne se trouve pas dans sa position la plus élevée, ce message s'affichera. Tournez le volant vers vous pour élever l'aiguille à sa position la plus élevée, puis appuyez sur le bouton "✓" pour faire disparaître le message.

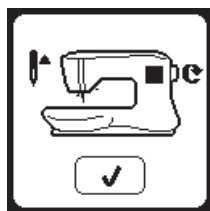
**SURCHARGE DU MOTEUR PRINCIPAL**

Si vous cousez sur un tissu très épais ou que la machine se bloque, il est possible que le moteur principal soit surchargé et la machine s'arrête de coudre. Le message contextuel se ferme une fois que le moteur principal et l'alimentation électrique sont redevenus sûrs.

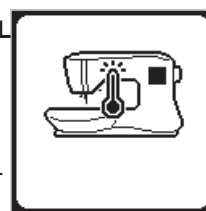
**SOULEVEZ LE PIED PRESSEUR**

Ce message apparaît lorsque la fonction sélectionnée demande que le pied presseur soit à sa position élevée. Appuyez sur le bouton "✓" et soulevez le levier du pied presseur.

**LA MACHINE EST RÉGLÉE SUR L'AIGUILLE DOUBLE**

Ce message contextuel apparaît lorsque le mode de l'Aiguille Double est activé. Vérifier que vous avez la bonne aiguille et appuyez sur le bouton "✓".

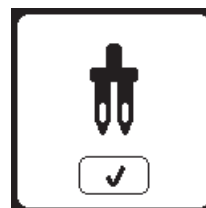
**ABAISSER LE PIED PRESSEUR**

Ce message apparaît lorsque vous faites démarrer la machine sans avoir abaissé le pied presseur. Appuyez sur le bouton "✓" et abaissez le levier du pied presseur pour débuter la couture.

**CE POINT NE PEUT ÊTRE COUSU AVEC UNE AIGUILLE DOUBLE**

Ce message contextuel apparaît lorsqu'un motif ne peut être utilisé avec une aiguille double. Appuyez sur le bouton "✓" et sélectionnez un autre motif ou désactivez le mode de l'aiguille double.

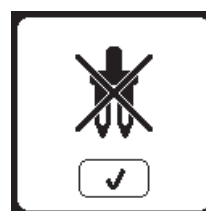
**LA CALIBRATION À ÉCHOUÉE**

Si la calibration ne sait pas complétée correctement, un message apparaîtra. Appuyez sur le bouton "✓" et réessayez de nouveau.

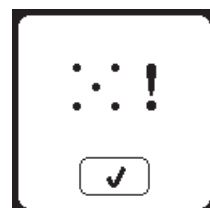
**LA LARGEUR DU POINT EST LIMITÉE POUR L'AIGUILLE DOUBLE**

Ce message contextuel apparaît lorsque la largeur du point est ajustée à son maximum. Appuyez sur le bouton "✓" pour continuer.

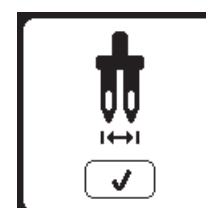
**COUPURE DU FIL SUPÉRIEUR**

Lorsque le fil supérieur se casse ou s'épuise, ce message contextuel s'affiche et la couture cesse.

Réenfilez avec la couleur suivante et appuyez sur le bouton "✓". Revenez 3-4 points en arrière depuis le point cassé en appuyant sur " - " sur l'écran de couture.

Appuyez sur le bouton Marche/ Arrêt pour recommencer à coudre.

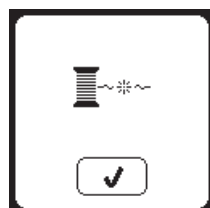
**ABAISSER LES GRIFFES D'ENTRAÎNEMENT**

Lorsque vous cousez un bouton, ce message contextuel apparaîtra. Abaissez les griffes d'entraînement et appuyez sur le bouton "✓" pour continuer.

**LE FIL ET EMPRISONNÉ**

Si le fil supérieur ou le fil de la canette est emprisonné en dessous de la plaque aiguille, ce message contextuel s'affiche et la couture cesse.

Retirez le cerceau et la plaque aiguille (voir page suivante). Retirez le fil emprisonné et replacez la plaque aiguille. Appuyez sur le bouton "✓".

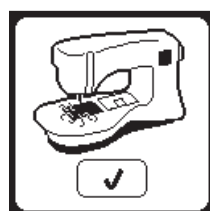
**CE MOTIF NE PEUT ÊTRE COMBINÉ**

Certain motifs ne peuvent être insérés dans une séquence. Si vous sélectionnez un de ces motifs, un message contextuel apparaîtra à l'écran pour vous avertir de ce problème. Appuyez sur le bouton "✓".

**LA SÉQUENCE EST TROP LONGUE POUR AJOUTER D'AUTRES MOTIFS**

Une séquence peut contenir un maximum de 60 motifs et lettres. Un message contextuel apparaîtra lorsque vous aurez atteint la limite. Appuyez sur le bouton "✓".

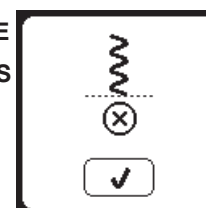

SUPPRIMEZ UNE SÉQUENCE

Lorsque vous supprimez tous les motifs, un message contextuel apparaîtra appuyez sur le bouton "✓". La machine supprimera tous les motifs et lettres sélectionnés. Pour annulez appuyez sur le bouton "X".



BRODERIE TROP GRANDE

Ce message contextuel s'affiche si un motif est trop grand pour que cette machine puisse le lire depuis une clé USB.



ÉCRASEZ

Si le fichier sélectionné contient déjà une séquence en mémoire, un message contextuel apparaîtra vous demandant si vous voulez vraiment écraser cette séquence ou non. Pour écrasez (supprimez la séquence déjà mémoriser), appuyez sur le bouton "✓". Pour annulez (sortir), appuyez sur le bouton "X". Le message disparaîtra.



TYPE DE CERCEAU ERRONÉ

Ce message contextuel s'affiche lorsque le cerceau sélectionné dans la liste de sélection des cerceaux n'est pas le même que le cerceau installé sur l'unité de broderie. Attachez le bon type de cerceau et appuyez sur le bouton "✓".



ENLEVEZ LE CERCEAU

Ce message contextuel s'affiche lorsqu'une fonction choisie oblige l'unité de broderie à aller en dehors des limites du cerceau installé. Pour que le support de broderie se déplace librement, retirez le cerceau et appuyez ensuite sur le bouton "✓".



COMMANDE D'ARRÊT DANS LE MOTIF

Ce message contextuel s'affiche lorsqu'il y a un arrêt programmé dans le motif. La machine s'arrête. Appuyez sur le bouton "✓" pour continuer à broder.



BRANCHEZ LA CLÉ USB

Ce message contextuel s'affiche si le bouton USB est activé sans qu'une clé USB soit branchée ou si la clé USB a été enlevée pendant que vous consultez celle-ci ou si elle a été enlevée pendant la broderie. Branchez la clé USB et appuyez sur le bouton "✓".



COUPEZ LE BOUT DE FIL

Lorsque vous avez débuté la broderie ou après avoir changé de fil, la machine coudra quelques points et s'arrêtera pour vous permettre de couper le bout du fil. Remarque: cette sera annuler si la fonction "Arrêt pour Couper" est désactivé dans le menu des réglages. (Voir page 44)

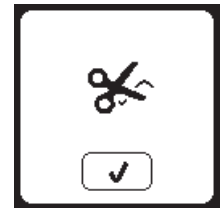

IMPOSSIBLE DE LIRE LES DONNÉES SUR LA CLÉ USB

Ce message contextuel s'affiche lorsque votre machine à broder ne peut pas accéder aux informations contenues sur la clé USB. Ceci peut être causé par des formats de fichier inadéquats sur la clé USB, la clé USB pourrait être endommagée ou vous pourriez avoir utilisé une clé USB qui n'est pas compatible avec cette machine.

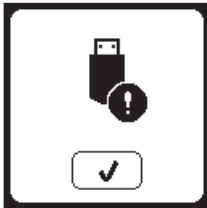

CHANGEZ DE COULEUR DE FIL

Lorsqu'un bloc de couleur a été complété, la machine s'arrêtera automatiquement et coupera les deux fils. Un message contextuel s'affichera vous demandant de changer la couleur de fil. Réenfilez la machine avec la nouvelle couleur et appuyez sur le bouton "✓".



DONNÉES CORROMPUES

Ce message contextuel s'affiche lorsque le contenu de la clé USB est corrompu et ne peut pas être lu correctement.

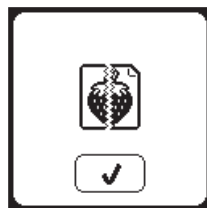

BRODERIE TERMINÉ

Lorsque la broderie sera entièrement terminée, la machine s'arrêtera automatiquement et coupera les deux fils. Un message contextuel s'affichera pour vous informer que la broderie est terminée. Appuyez sur le bouton "✓".



⚠ DANGER

Pour réduire le risque d'électrocution, déconnectez la fiche du cordon d'alimentation de la prise électrique avant de procéder à l'entretien.

NETTOYAGE

Si de la peluche et des bouts de fil s'accumulent dans le crochet, ceci perturbera l'opération de la machine. Vérifiez régulièrement et nettoyez le mécanisme de pique, selon le besoin.

Remarque :

- * Une lampe LED est utilisée pour éclairer la zone de piqure. Elle n'a pas besoin d'être remplacée. Dans le cas improbable où elle ne s'allumerait pas, appelez votre revendeur SINGER® autorisé pour réaliser l'entretien.
- * Il n'est pas nécessaire de lubrifier cette machine.

SUPPORT DE CANETTE

Enlevez le couvercle de la canette et la canette. Nettoyez le support de canette avec une brosse.

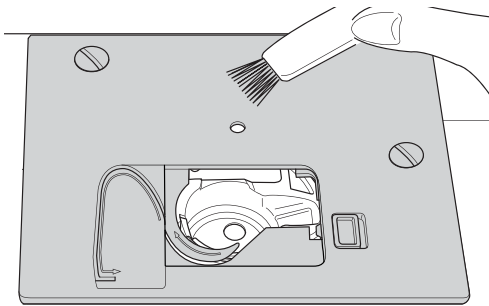
**COMPARTIMENT DU CROCHET ET DES GRIFFES D'ENTRAÎNEMENT**

1. Enlevez l'aiguille, le pied presseur et son support. Enlevez le couvercle de la canette et la canette. Enlevez les vis en maintenant la plaque à aiguille.
2. Enlevez la plaque à aiguille en relevant le côté droit de la plaque.

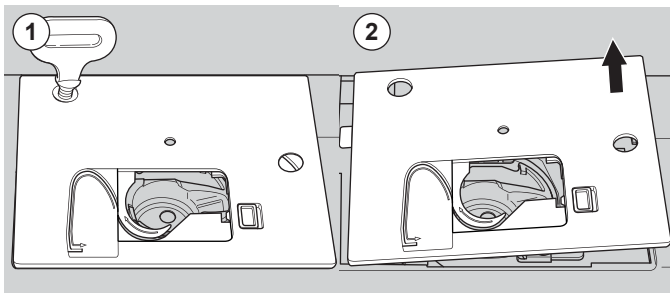

3. Relevez le support de canette et enlevez-le.

⚠ ATTENTION

Pour éviter les accidents, ne touchez pas l'unité du coupe-fil (a).

4. Nettoyez le crochet, les griffes d'entraînement et le support de canette avec une brosse. Aussi, nettoyez-les à l'aide d'un chiffon sec.

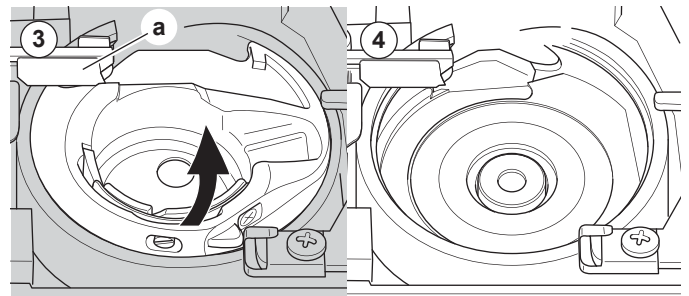

5. Remettez le support de canette dans le afin que la pointe (b) s'encastre dans la butée (c) comme indiqué.
6. Remettez la plaque à aiguille en insérant le crochet dans la machine. Remettez les vis et serrez.

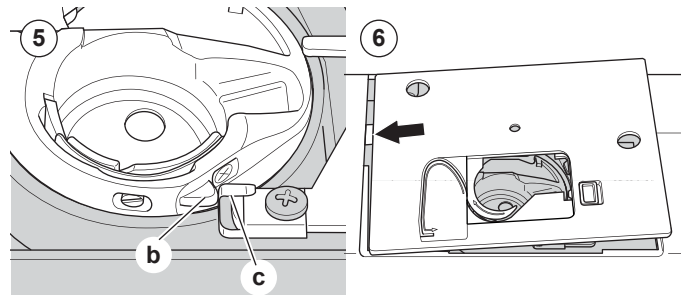

PROBLÈME	CAUSE	CORRECTION	Page
Le fil supérieur se casse	La machine n'est pas enfilée correctement.	Réenfilez la machine.	19
	Fil entortillé autour de la canette.	Enlevez le fil entortillé.	18
	Aiguille mal insérée.	Réinsérez l'aiguille.	9
	Tension du fil trop élevée.	Réajustez la tension du fil.	14,43
	Fil de taille incorrecte ou de mauvaise qualité.	Choisissez un fil adapté.	9,45
Le fil inférieur se casse	Canette mal enfilée.	Réenfilez la canette.	18
	Canette bobinée irrégulièrement ou trop pleine.	Rebobinez la canette.	17
	Poussière ou peluche dans le support de canette.	Nettoyez le support.	56
La machine saute des points	Aiguille mal insérée.	Réinsérez l'aiguille.	9
	Aiguille courbée ou émoussée.	Insérez une nouvelle aiguille.	9
	Taille d'aiguille incorrecte.	Choisissez une aiguille et un fil de taille correcte pour le tissu.	9,45
Le tissu fait des plis	La machine n'est pas enfilée correctement.	Réenfilez la machine.	19
	Canette mal enfilée.	Réenfilez la canette.	18
	Aiguille émoussée.	Insérez une nouvelle aiguille.	9
	Tension du fil trop élevée.	Réajustez la tension du fil.	14,43
	Motif trop dense pour le tissu sur lequel il est brodé.	Sélectionnez un motif moins dense pour le tissu ou changez de type de tissu.	48
Entoilage insuffisant.	Utilisez un entoilage adapté pour le tissu sur lequel vous brodez.	45	
La machine fait des points lâches ou des boucles	Canette mal enfilée.	Réenfilez la canette.	18
	La machine n'est pas enfilée correctement.	Réenfilez la machine.	19
	La tension est mal réglée.	Réajustez la tension du fil.	14,43
Le modèle des points est déformé	Le pied presseur n'est pas adéquat pour le motif.	Installez le bon pied presseur.	8
	Blocage au niveau du cerceau ou du support.	Éliminez le blocage.	52
	La tension du fil n'est pas équilibrée.	Ajustez la tension du fil.	14,43
	Entoilage insuffisant.	Utilisez un entoilage adapté pour le tissu sur lequel vous brodez.	45
L'enfileur n'enfile pas dans le chas de l'aiguille	L'aiguille n'est pas élevée à la position la plus haute.	Élevez l'aiguille.	20
	Aiguille mal insérée.	Réinsérez l'aiguille.	9
	Aiguille courbée.	Insérez une nouvelle aiguille.	9
La machine n'entraîne pas le tissu correctement.	Les griffes d'entraînement sont abaissées.	Relevez les griffes d'entraînement.	12
	La longueur du point n'est pas compatible avec le tissu.	Ajustez la longueur du point.	14
	Sharpie ou poussière accumulé autour des griffes d'entraînement.	Nettoyez la surface des griffes d'entraînement.	56
L'aiguille se casse	Vous tirez sur le tissu en cousant.	Ne tirez sur le tissu en cousant.	21
	Aiguille frappe le pied presseur	Choisissez le pied presseur et le motif adéquat.	24-
	Aiguille mal insérée.	Réinsérez l'aiguille.	9
	Aiguille ou fil de taille incorrecte pour le tissu.	Choisir le bon type de fil et de taille d'Aiguille.	9,45
La machine fonctionne difficilement	Poussière ou peluche accumulée dans le compartiment à crochet.	Enlevez la plaque à aiguille et le support de canette et nettoyez le compartiment à crochet.	56
La machine ne fonctionne pas	Le cordon d'alimentation n'est pas branché dans la prise électrique.	Insérez la fiche complètement dans la prise électrique.	10
	L'interrupteur d'alimentation n'est pas allumé.	Allumez l'interrupteur.	10
	Le pied-de-biche n'est pas abaissé.	Abaissez le pied.	11

Tension nominale	100–240V ~ 50/60Hz
Consommation nominale	55W
Éclairage	LED
Vitesse de couture	800 tr/min maximum
Dimensions de la machine :	
Longueur (mm)	241
Largeur (mm)	512
Hauteur (mm)	310
Poids net (kg)	8.4
Dimension de l'unité de broderie.	
Longueur (mm)	470
Largeur (mm)	506
Hauteur (mm)	127
Poids net (kg)	3.2

• Les spécifications techniques et ces instructions peuvent être modifiées sans préavis.

MANUAL DE INSTRUCCIONES

SE300
SE340

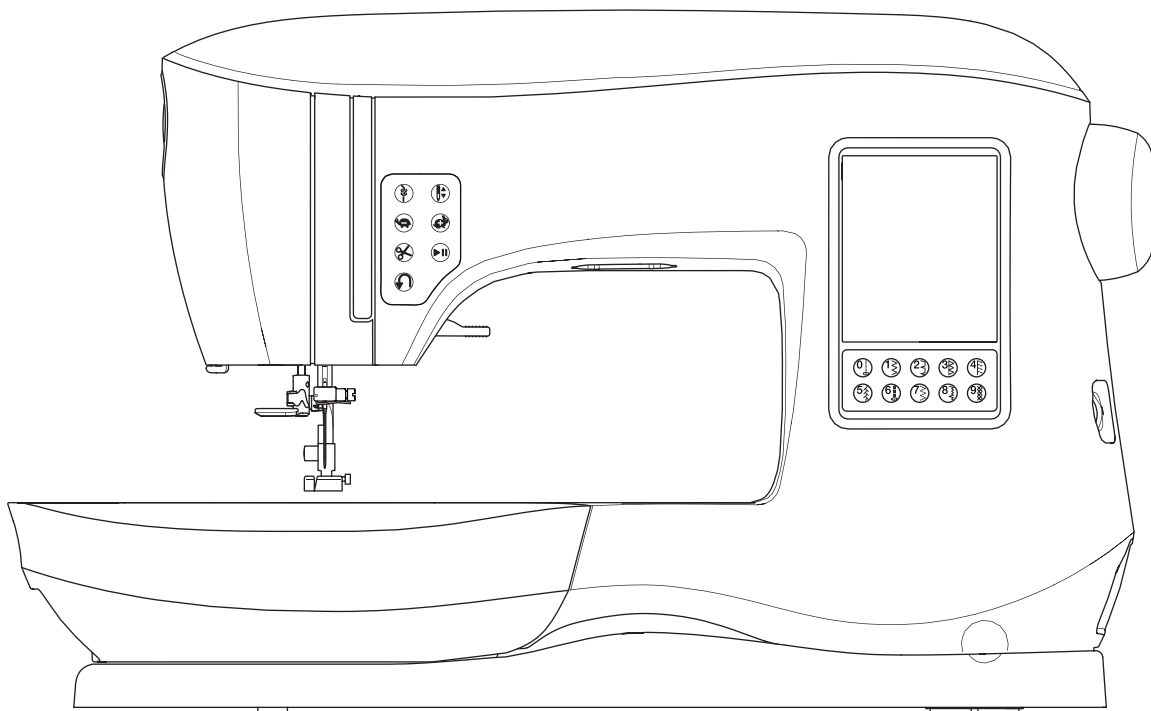

SINGER®

Ésta máquina de coser doméstica está diseñada para cumplir con IEC/EN 60335-2-28 y UL 1594.

INSTRUCCIONES IMPORTANTES DE SEGURIDAD

Cuando se usan aparatos eléctricos, siempre deben seguirse precauciones de seguridad básicas, incluyendo las siguientes:

Lea todas las instrucciones antes de usar esta máquina de coser. Conserve estas instrucciones convenientemente cerca de la máquina. Asegúrese de entregarlas junto con la máquina si ésta es dada a un tercero.

⚠ PELIGRO

Para reducir el riesgo de un corto circuito:

Una máquina de coser nunca debe dejarse sin atención conectada. Desconecte siempre ésta máquina de coser del tomacorriente inmediatamente después de su uso y antes de la limpieza, antes de quitar cubiertas o cuando se hagan otros ajustes de servicio mencionados en el manual de instrucciones.

⚠ ADVERTENCIA

Reduzca el riesgo de quemaduras, incendio, corto circuito o lesiones a personas:

- No permita que se use como juguete. Se requiere de atención cuando ésta máquina se usa por o cerca de niños.
- Use esta máquina sólo para el uso previsto descrito en este manual. Use sólo los accesorios recomendados por el fabricante así como los contenidos en este manual.
- Nunca opere esta máquina de coser si tiene el cable dañado, si no funciona adecuadamente, si se ha caído o dañado, o se ha caído en el agua. Regrese la máquina de coser al centro de servicio autorizado más cercano para su examen, reparación, ajuste mecánico o reparación eléctrica.
- Nunca opere la máquina con alguna de las rejillas de ventilación bloqueadas. Mantenga las aberturas de ventilación libres de acumulación de polvo, pelusa y tela.
- Mantenga los dedos lejos de partes móviles. Se requiere de especial atención en el área de la aguja.
- Use siempre la placa aguja adecuada. Una placa equivocada puede romper la aguja.
- No use agujas dobladas.
- No jale o empuje la tela mientras cose. Puede doblarse la aguja y romperse.
- Use lentes de seguridad.
- Apague la máquina (O) cuando haga ajustes en el área de la aguja, como ensartarla, cambio de aguja, ensartado de bobina, cambio de prensatelas, etc.
- No deje caer o inserte ningún objeto en ninguna abertura.
- No use la máquina en exteriores.
- No opere la máquina cuando esté cerca de áreas donde se usen aerosoles (sprays) o se administre oxígeno.
- Para desconectar, apague todos los controles, luego desconecte el cable del tomacorriente.
- No desconecte jalando el cable. Para desconectar, jale de la clavija, no del cable.
- El pedal se usa para operar la máquina. Evite colocar otros objetos encima o que obstruyan el pedal.
- No use la máquina si está húmeda.
- Si la lámpara LED se rompió, debe remplazarse por el fabricante o su agente de servicio o persona de similar calificación, para evitar cualquier riesgo.
- Si el cable de energía conectado al pedal está dañado, debe remplazarse por el fabricante, su agente de servicio o persona de similar calificación, para evitar riesgos.

- Ésta máquina de coser tiene doble aislamiento. Use sólo repuestos idénticos. Consulte las instrucciones para Servicio a Aparatos con Doble Aislamiento.

GUARDE ESTAS INSTRUCCIONES

El servicio debe realizarse por un representante de servicio autorizado.

SOLAMENTE PARA EUROPA:

Este aparato puede usarse por niños mayores de 8 años y personas con capacidades físicas sensoriales o mentales reducidas o falta de experiencia y conocimiento si reciben supervisión o instrucción concerniente al uso del aparato de una forma segura y se comprenden los riesgos involucrados. Los niños no deben jugar con el aparato. La limpieza y mantenimiento no debe hacerse por niños sin supervisión.

El nivel de ruido bajo condiciones normales de operación es menor a 70db.

Esta máquina sólo debe usarse con el pedal de control tipo C-9001 fabricado por CHIEN HUNG TAIWAN Ltd.

FUERA DE EUROPA:

Esta máquina de coser no está planeada para usarse por personas con capacidades, físicas, sensoriales o mentales reducidas (incluyendo niños), o con falta de experiencia o conocimiento, a menos que reciban supervisión o instrucción sobre el uso de la máquina de coser por una persona responsable por su seguridad. Los niños deben tener supervisión para asegurarse que no jueguen con la máquina de coser.

El nivel de ruido bajo condiciones normales de operación es menor a 70db.

La máquina sólo debe usarse con el pedal de control tipo C-9001 fabricado por CHIEN HUNG TAIWAN Ltd.

SERVICIO A APARATOS CON DOBLE AISLAMIENTO

En un producto con doble aislamiento, se proveen dos sistemas de aislamiento a tierra. No se provee conexión a tierra en un producto así, ni significa que deba proveerse de conexión a tierra. El servicio a un producto con doble aislamiento requiere cuidado extremo y conocimiento del sistema y debe hacerse sólo por personal calificado. El remplazo de partes para un producto con doble aislamiento deben ser idénticas. Un producto con doble aislamiento está marcado con las palabras "DOUBLE INSULATION" o "DOUBLE INSULATED".

PREFACIO

Gracias por la adquisición de esta máquina de coser.

Esta máquina está pensada para uso doméstico y le proveerá de un excelente desempeño al coser materiales ligeros como gruesos así como bordados y rotulados.

Refiérase a este manual para el uso adecuado y óptimo desempeño. Para sacar el máximo provecho de su máquina, lea completamente las instrucciones antes de operar la máquina. Luego familiarícese con la máquina siguiendo las instrucciones página por página.

Para asegurar que siempre tendrá las mejores capacidades de costura, el fabricante se reserva el derecho de cambiar la apariencia, diseño o accesorios de esta máquina de coser cuando lo considere necesario sin obligación de notificación.

AJUSTANDO LA MÁQUINA

PARTES PRINCIPALES	6
ACCESORIOS	7
MESA DE EXTENSIÓN REMOVIBLE	7
ABRIR LA CHAROLA DE ACCESORIOS	7
QUITAR LA MESA DE EXTENSIÓN	7
CHAROLA DE ACCESORIOS UNIDAD DE BORDADO	7
CAMBIANDO EL PRENSATELAS.....	8
QUITANDO EL PRENSATELAS.....	8
AGUJAS	9
QUITANDO E INSERTANDO LA AGUJA	9
TELA, HILO Y TABLA DE AGUJAS	9
AJUSTANDO LA MÁQUINA	10
CONEXIÓN ELÉCTRICA	10
PEDAL CONTROLADOR	10
FUNCIONES DE CONTROL DE LA MÁQUINA	11
BOTÓN HILVANADO CON LED	11
BOTÓN ELEVADOR DE AGUJA C/LED	11
BOTÓN CONTROL DE VELOCIDAD	11
BOTÓN CORTADOR DE HILO CON LED	11
BOTÓN INICIO/PARO	11
BOTÓN PUNTADA REVERSA.....	11
ELEVADOR PRENSATELAS	11
CORTADOR DE HILO LATERAL	12
REGULADOR DE PRESIÓN	12
CUBIERTA SUPERIOR.....	12
VOLANTE	12
PALANCA DE AVANCE INFERIOR.....	12
MONTANDO LA MÁQUINA EN EL GABINETE.....	12
PREPARACIÓN PARA COSER	13
PANTALLA TÁCTIL LCD.....	13
PANTALLA INICIAL	13
BOTÓN PANTALLA INICIAL	13
MODO DE COSTURA	13
INFORMACIÓN DE PUNTADA	13
SELECCIONANDO UNA PUNTADA	13
AJUSTE DEL PATRÓN DE PUNTADA.....	14
AJUSTES DE LA MÁQUINA	14
BOTÓN DE AJUSTE.....	14
TENSIÓN DE HILO	14
AGUJA DOBLE.....	15
SEÑALES AUDITIVAS.....	16
CONTRASTE DE LA PANTALLA	16
PANTALLA DE CALIBRACIÓN	16
VERSIÓN DE SOFTWARE.....	16
ENSARTANDO LA MÁQUINA	17
AJUSTE DE BOBINA	17
QUITANDO LA BOBINA	17
COLOCANDO CARRETE DE HILO EN PORTA CARRETE ..	17
DEVANANDO LA BOBINA	17
DEVANADO INDEPENDIENTE DE LA BOBINA.....	18
INSERTANDO LA BOBINA	18
ENSARTANDO LA AGUJA.....	19
PREPARACIÓN PARA ENSARTAR LA MÁQUINA	19
COLOCANDO CARRETE HILO EN PORTA CARRETE...19	
COLOCANDO HILO SUPERIOR.....	19
ENSARTANDO LA AGUJA	20
SACANDO EL HILO BOBINA.....	20

COSIENDO

COMENZANDO A COSER	21
DÓNDE USAR CADA PUNTADA.....	21
COMENZADO A COSER	22
PRINCIPIO Y FIN DE COSTURA	22
PUNTADA EN REVERSA.....	22
PUNTADA REFUERZO	23
VOLTEANDO ESQUINAS	23
COSIENDO TELA GRUESA	23
COSIENDO SOBRE ÁREAS EMPALMADAS	23
ANCHO DE COSTURA	23
COSIENDO	24
COSIENDO PUNTADA RECTA.....	24
PUNTADA RECTA	24
PUNTADA RECTA CON PUNTADA DE SEGURIDAD ...	24
COSIENDO PUNTADA ZIGZAG.....	24
PUNTADA DE FESTÓN.....	24
PUNTADA DOBLADILLO INVISIBLE	25
PUNTADA DE REMATE Y OVERLOCK	25
USANDO EL PIE DE SOBRESHILADO	25
USANDO EL PIE UNIVERSAL	26
PARCHES.....	26
COSIENDO PUNTADA ELÁSTICA	27
ZIG ZAG MÚLTIPLE.....	27
HILVANADO.....	27
COSIENDO BOTONES	28
ZANCO HILO	28
COLOCANDO CIERRES	29
INSERCIÓN CENTRADA.....	29
INSERCIÓN CUBIERTA.....	29
COSER ALREDEDOR DEL TIRA CIERRE.....	30
ACOLCHADO	30
UNIENDO LAS PIEZAS DE TELA.....	30
ACOLCHADO.....	30
PUNTADA DE EFECTO ACOLCHADO A MANO.....	30
ZURCIDO Y REMATE AUTOMÁTICO.....	31
COSIDO DE OJALES.....	32
OJAL ATADO	33
OJILLO	35
PATRÓN DECORATIVO CONTÍNUO	35
COSIENDO TELAS DELGADAS	35
APLICACIONES	36
COSTURA DE BRAZO LIBRE.....	36
PIE DE COSTURA PARALELA	36
COSTURA CON AGUJA DOBLE	37

SECUENCIADO

SECUENCIADO	38
COSTURA SECUENCIADA	38
SELECCIONANDO PATRONES DE COSTURA	38
SELECCIONANDO PUNTADAS DE LETRAS	38
CAMBIANDO EL CURSOR (RESALTAR).....	39
REVISANDO PATRONES Y LETRAS ELEGIDAS	39
INSERTANDO PATRÓN O LETRA.....	39
BORRANDO PATRÓN O LETRA	39
CÓMO EDITAR UNA LETRA DE LA SECUENCIA	39
AJUSTANDO CADA PATRÓN O LETRA EN UNA SECUENCIA.....	40
GUARDANDO LA SECUENCIA	40
COSER LA SECUENCIA	41
MODO SECUENCIA SENCILLA	41
COSIENDO SECUENCIA DESDE INICIO	41

BORDADO

PREPARACIÓN DEL BORDADO 42
 CONECTANDO LA UNIDAD DE BORDADO 42
 QUITAR LA UNIDAD DE BORDADO 42
 COLOCACIÓN DEL PIE DE BORDADO 42
 MENSAJES AL INICIO 42
 BOTÓN PANTALLA INICIAL/INICIO 43
 PANTALLA INICIAL 43
 BOTÓN PANTALLA INICIAL 43
 AJUSTES DE LA BORDADORA 43
 BOTÓN DE AJUSTE 43
 TENSIÓN DE HILO 43
 PARO PARA CORTE 44
 USANDO TELA Y ENTRETELA 44
 TELA, ENTRETELA, AGUJA Y TABLA DE HILOS 45
 ASEGURANDO LA TELA EN EL ARO 46
 COLOCANDO EL ARO EN LA MÁQUINA 46
 QUITANDO EL ARO DE LA MÁQUINA 46
 MEMORIA USB DE BORDADO 47
 CONECTANDO LA MEMORIA USB 47
 LIBRO DE DISEÑOS 47
 INFORMACIÓN INDIVIDUAL DEL DISEÑO 47
 SOFTWARE DE BORDADO 47
 ACTUALIZANDO LA MÁQUINA 47
SELECCIONANDO DISEÑOS 48
 PANTALLA INICIAL 48
 COLECCIÓN DE BORDADOS 48
 SELECCIONANDO UN DISEÑO 48
 SELECCIONAR UN DISEÑO INTEGRADO 48
 SELECCIONAR UN DISEÑO DE LA USB 48
EDITANDO EL DISEÑO 49
 PANTALLA DE COLOCACIÓN DEL BORDADO 49
 PANTALLA ROTACIÓN E INVERTIDO DEL BORDADO 49
 PANTALLA ESCALADO DEL BORDADO 49
 PANTALLA OPCIÓN DEL BORDADO 50
 OPCIÓN Y SELECCIÓN DE ARO 50
 TRAZADO 51
 HILVANADO 51
 MONOGRAMA 51
BORDAR UN DISEÑO 52
 PANTALLA DE PREVISUALIZACIÓN BORDADO 52
 COMENZAR A BORDAR 52
BORDADO DE LETRAS 53
 SELECCIONADO BORDADO DE LETRAS 53
 EDITANDO BORDADO DE LETRAS 53
 BORDANDO LAS LETRAS 53

MANTENIMIENTO

MENSAJES EMERGENTES 54
 LEVANTAR LA AGUJA 54
 LEVANTAR EL PRENSATELAS 54
 BAJAR EL PRENSATELAS 54
 CALIBRACIÓN FALLIDA 54
 ROMPIMIENTO HILO SUPERIOR 54
 ATASCO DE HILO 54
 SOBRECARGA DEL MOTOR 54
 AJUSTE DE MÁQUINA PARA AGUJA DOBLE 54
 LA COSTURA NO SE COSE CON AGUJA DOBLE 54
 ANCHO PUNTADA LIMITADO POR AGUJA DOBLE 54
 BAJAR PALANCA DE IMPELENTES 54
 ESTA PUNTADA NO PUEDE COMBINARSE 54
 PROGRAMA MUY LARGO PARA MAS PUNTADAS 54
 BORRAR PROGRAMA 55
 SOBRESCRIBIR 55
 QUITAR EL ARO 55
 CONECTAR LA USB 55
 DATOS EN LA USB NO PUEDEN LEERSE 55
 DATOS CORROMPIDOS 55
 BORDADO MUY GRANDE 55
 TIPO DE ARO EQUIVOCADO 55
 COMANDO DETENER EN DISEÑO 55
 CORTE FIN DE HILO 55
 CAMBIO COLOR DE HILO 55
 BORDADO TERMINADO 55
MANTENIMIENTO 56
 LIMPIEZA 56
 PORTA BOBINA 56
 CAJA BOBINA 56
CONSEJOS ÚTILES 57
ESPECIFICACIÓN TÉCNICA 58

LIBRO DE DISEÑOS

- 1. Placa Frontal
- 2. Regulador de Presión
- 3. Cubierta Superior
- 4. Palanca Tira Hilo (interior)
- 5. Elevador Prensateles
- 6. Pantalla Táctil LCD
- 7. Volante
- 8. Mesa de Extensión Removible
- 9. LEDs
- 10. Botones 10 teclas

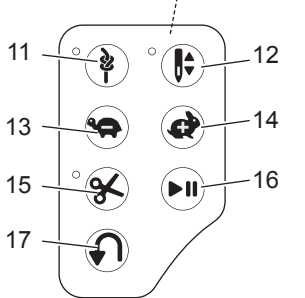
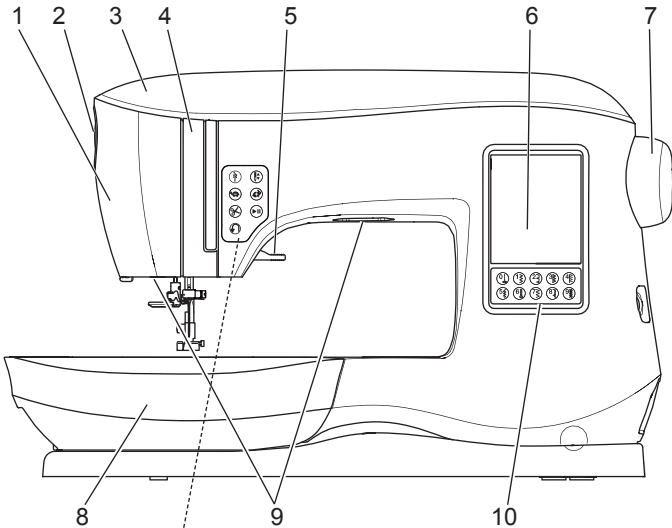

- 11. Botón Hilvanar con LED
- 12. Botón elevador de Aguja con LED
- 13. Botón Reducir Velocidad
- 14. Botón Aumentar Vel.
- 15. Botón Corta Hilo con LED
- 16. Botón Inicio/Paro
- 17. Botón Puntada Reversa
- 18. Conector para Memoria de Bordado USB
- 19. Interruptor
- 20. Conector para Cable Corriente
- 21. Conector para Pedal de Control

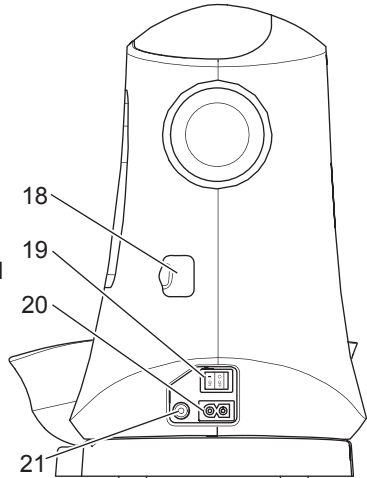

- 22. Corta Hilo
- 23. Palanca Ojal
- 24. Guía Hilo
- 25. Palanca Ensartador Aguja
- 26. Palanca Liberador Prensateles
- 27. Tornillo Prensateles
- 28. Sujetador Prensateles
- 29. Prensateles
- 30. Impelentes
- 31. Tornillo Sujeta Aguja
- 32. Guía Hilo Aguja
- 33. Aguja
- 34. Placa Aguja
- 35. Cubierta Bobina
- 36. Seguro Cubierta Bobina

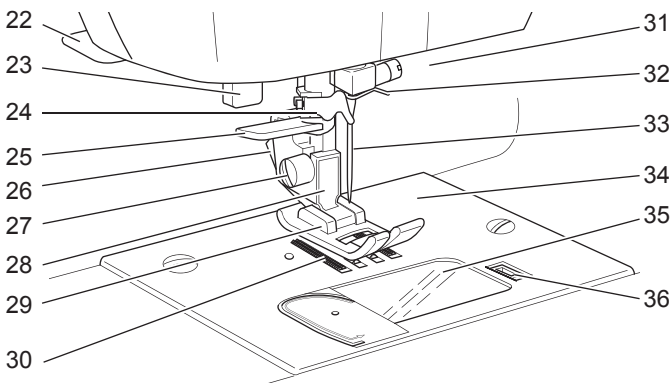

- 37. Sujetador del Porta Carrete Auxiliar
- 38. Tabla de Patrones
- 39. Guía Hilo
- 40. Guía Hilo
- 41. Disco de Tensión Devanado Bobina
- 42. Porta Carrete
- 43. Tope Devanador Bobina
- 44. Eje Devanador de Bobina
- 45. Corta Hilo Devanador Bobina

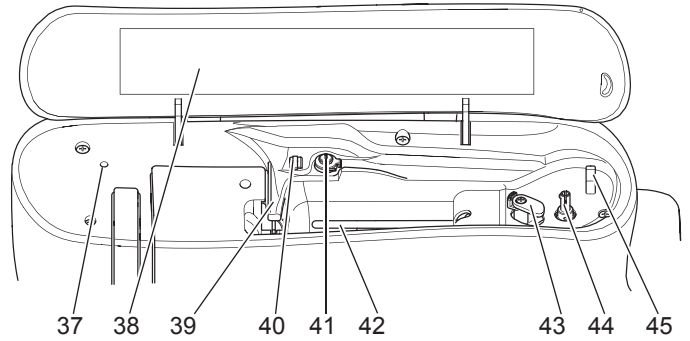

- 46. Asa
- 47. Conexión de Unidad de Bordado
- 48. Palanca de dientes retráctiles

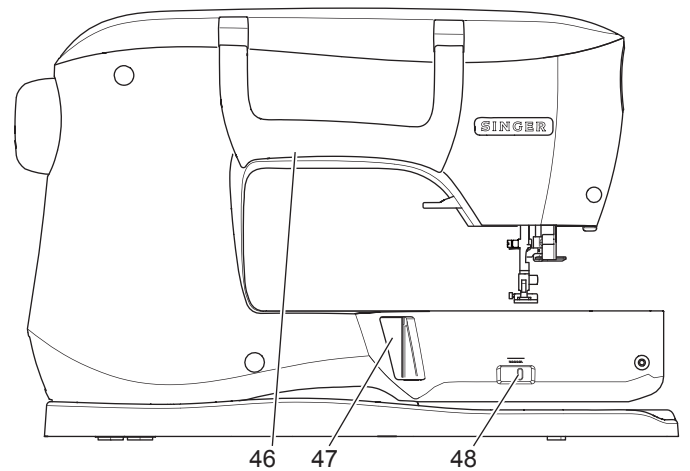

- Unidad de Bordado -
- 49. Charola de Accesorios
- 50. Palanca Liberadora Unidad de Bordado
- 51. Pie de Ajuste de Nivel (Abajo de la Unidad)
- 52. Carro de Aro de Bordado
- 53. Ensamble de Conexión de Aro de Bordado
- 54. Conexión de Unidad de Bordado

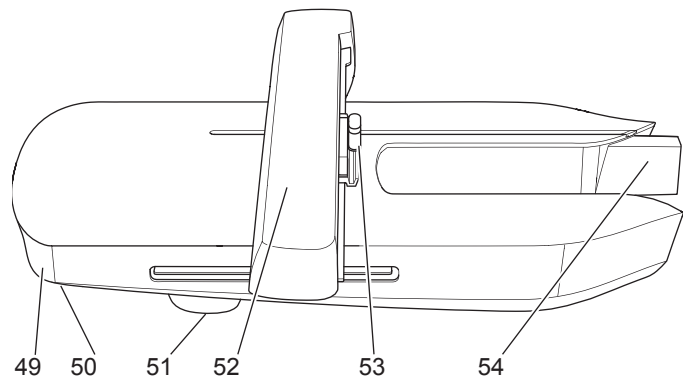

Algunos accesorios se guardan en la charola de accesorios.

1. Paquete de agujas
2. 5 Bobinas SINGER Clase 15 (transparentes)
(una está en la máquina)
3. Descosedor
4. Cepillo
5. Destornillador
6. Red para hilo
7. Porta Carrete Auxiliar
8. Rondanas de Filtro
9. Destornillador para Placa Aguja
10. Sujetador de hilo
11. Sujetador de hilo pequeño
12. Memoria USB de Bordado
13. Pie Universal (A) (en la máquina a la entrega)
14. Pie Festón (B)
15. Pie para Overlock (C)
16. Pie de Doblado Invisible (D)
17. Pie para Cierres (E)
18. Pie Ojales (F) y Bajoplaca
19. Pie Puntada Recta y Parches
20. Pie para Botones
21. Pie Abierto
22. Pie Bordado (L)
23. Pie Costura Paralela
24. Tornillo Sujeta Aguja Larga
(se usa sólo para costura libre zig zag)
25. Barra Acolchado
26. Pedal de Control
27. Cable de Corriente
28. Aro de Bordado 100mm x 100mm (4" x 4")
29. Aro de Bordado 260mm x 150mm (10 1/4" x 6")

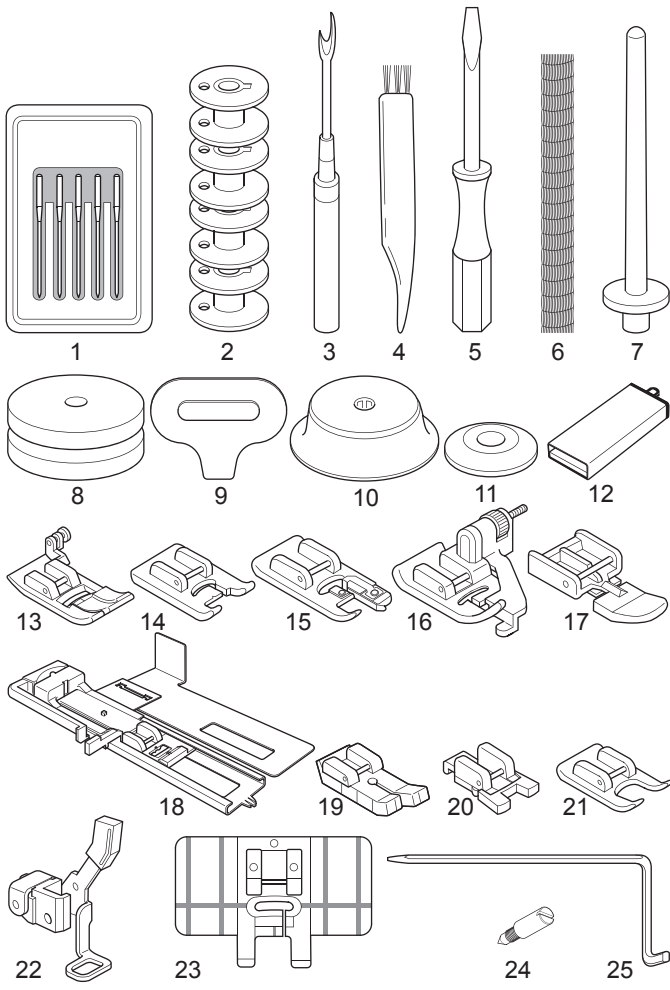
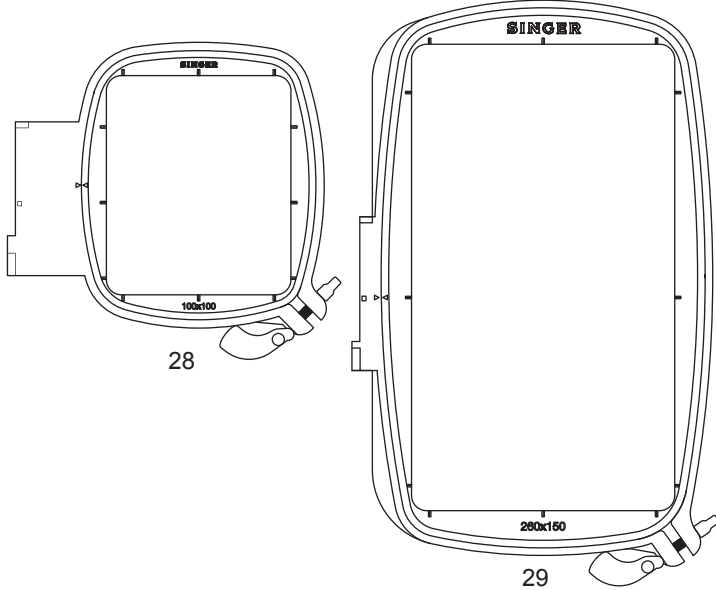
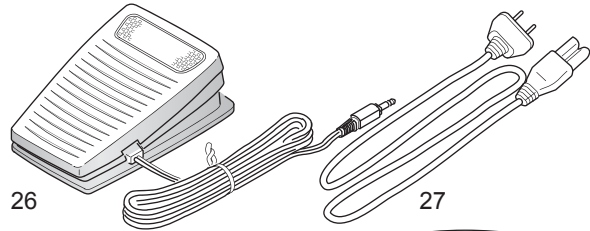

MESA DE EXTENSIÓN REMOVIBLE

ABRIR LA CHAROLA DE ACCESORIOS

Los accesorios de la máquina se guardan en la charola de la mesa de extensión. Para abrir la charola, busque debajo de la mesa, jale entonces la palanca, mientras apoya su pulgar en el borde superior de la mesa.

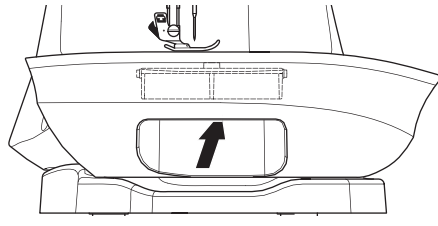

QUITAR LA MESA DE EXTENSION

Sostenga el lado izquierdo de la mesa de extensión y jale a la izquierda. (NO jale la palanca, deslice la mesa a la derecha). Para colocar, deslice la mesa a la derecha.

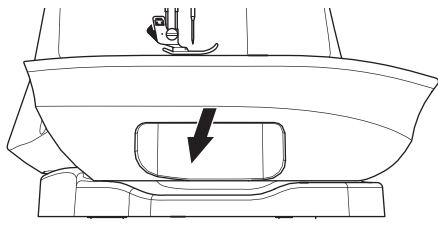

CHAROLA DE ACCESORIOS DE LA UNIDAD DE BORDADO

La charola de accesorios se ubica al lado izquierdo de la unidad de bordado. Jale para abrir.

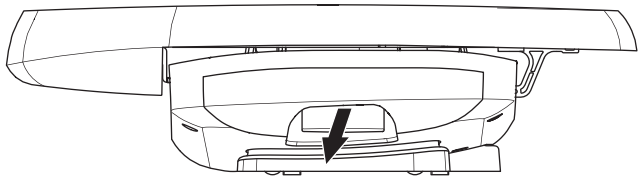

El prensatelas debe cambiarse según la puntada o la técnica de costura. La información sobre la puntada y técnicas de costura inicia en la página 21.

⚠ PRECAUCION

Para evitar accidentes:
Apague el interruptor antes de cambiar el prensatelas.

CAMBIANDO EL PRENSATELAS

1. Gire el volante hacia usted hasta que la aguja esté en su posición más alta.
2. Levante el prensatelas.

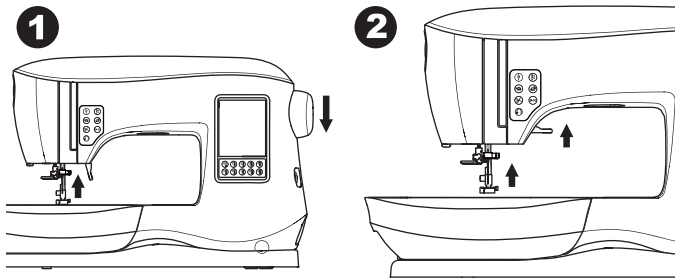

3. Quite el prensatelas jalando la palanca de liberación hacia usted.
4. Coloque el prensatelas deseado directamente debajo de la ranura en el sujetador prensatelas.

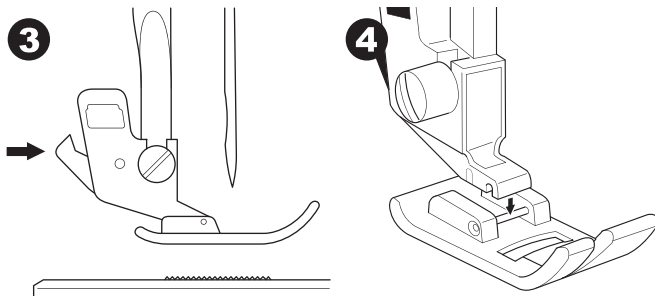

5. Baje el prensatelas y entonces el prensatelas encajará en su sitio.

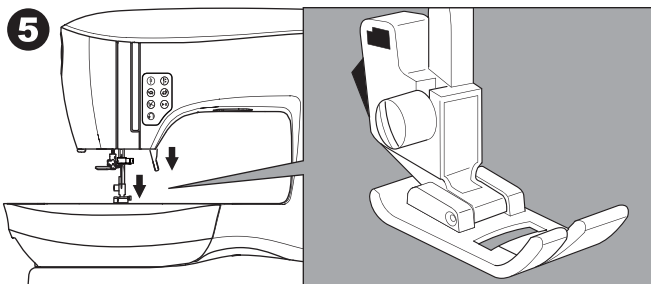

QUITANDO EL SUJETA PRENSATELAS

Cuando coloque el prensatelas que tiene su propio zanco, o cuando limpie la máquina, debe quitar el sujetador prensatelas.

1. Quite el prensatelas.
2. Afloje el tornillo prensatelas y quite el sujetador prensatelas.

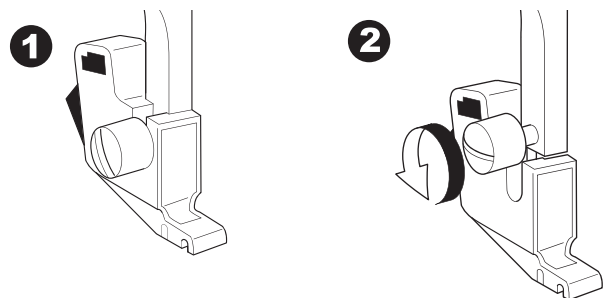

3. Para colocar de nuevo el sujetador, jale el sujetador hacia arriba desde abajo de la barra presionadora.
4. Apriete el tornillo prensatelas muy bien usando el destornillador.

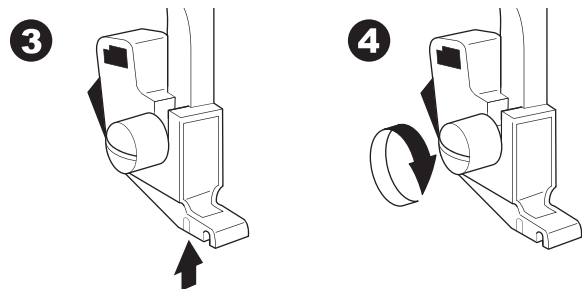

NOTA: Esta máquina de coser es de zanco bajo. Cuando adquiera prensatelas y accesorios opcionales SINGER, asegúrese que están diseñados para modelos de zanco bajo.

QUITANDO E INSERTANDO LA AGUJA

Seleccione una aguja del estilo y tamaño adecuado para la tela que planea coser.

! PRECAUCION

**Para evitar accidentes:
Apague la alimentación antes de quitar la aguja.**

1. Gire el volante hacia usted hasta que la aguja esté en su posición más alta.
2. Afloje el tornillo sujeta aguja.

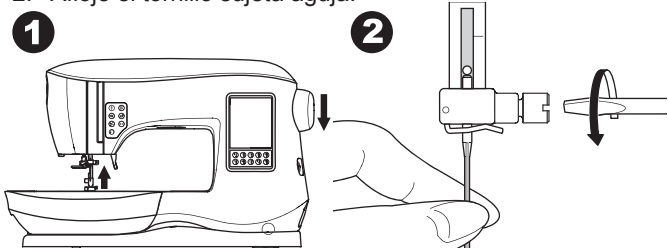

3. Quite la aguja.
4. Inserte la nueva aguja en el sujeta aguja con el lado plano hacia atrás y empuje hacia arriba hasta el tope.

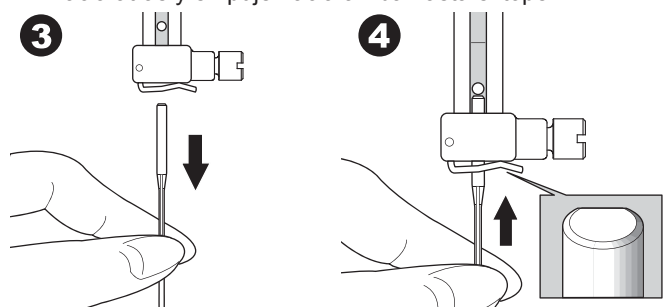

5. Apriete el tornillo sujeta aguja.
No use una aguja doblada (a). Coloque una aguja nueva en una superficie plana para revisar que esté derecha.

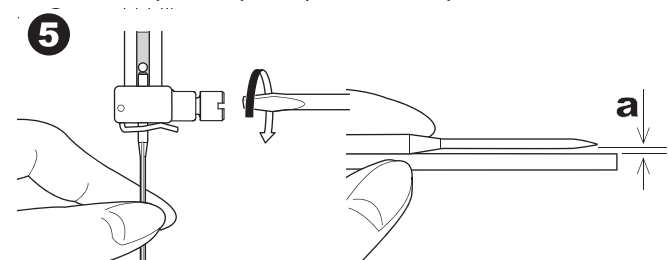

TELA, HILO Y TABLA DE AGUJAS

Seleccione el tamaño de aguja e hilo de acuerdo con la tela que coserá.

Se recomienda el uso de agujas SINGER para esta máquina.

Tipo de Tela	Hilo	Tipo de Aguja	Tamaño de Aguja
Delgadas, georgette, organdil, voile, tafeta, seda, etc.	Todo uso poliéster, algodón fino, seda	SINGER Estilo 2000 o 2020	9/70-11/80
Medianas - guinga, pique, lino, algodón, satín, pana delgada, terciopelo	Todo uso poliéster, algodón fino, acolchado para máquina	SINGER Estilo 2000 o 2020	11/80-14/90
Gruesas - gabardina, tweed, mezclilla, pana	Todo uso poliéster, uso rudo, hilo de pespunte	SINGER Estilo 2000 o 2020	14/90-16/100
Elásticas - doble punto, tricot, spandex, jersey	Todo uso poliéster	SINGER Estilo 2001 o 2045	11/80-14/90 Aguja para punto o tejidos elásticos
Sudaderas, Trajes de baño, Doble punto, Suéteres	Todo uso poliéster	SINGER Estilo 2001 o 2045	14/90 Aguja para punto o telas elásticas
Piel	Todo uso poliéster, uso rudo, hilo de pespunte	SINGER 2032 Piel	

NOTA: Para información sobre las telas adecuadas, entretejas e hilos para bordado, vea la página 45.

CONEXIÓN ELÉCTRICA

⚠ PELIGRO

Para reducir el riesgo de corto circuito:
Nunca deje sin atender cuando esté conectada. Siempre desconecte la máquina del tomacorriente cuando deje de usarla y antes del mantenimiento.

⚠ ADVERTENCIA

Para reducir el riesgo de quemaduras, incendio y corto circuito o lesiones a personas:
No desconecte jalando el cable. Para desconectar, tome de la clavija, no del cable.

1. Coloque la máquina en una superficie estable.
2. Conecte el cable de energía de la máquina insertando el enchufe de dos orificios en el cable de la máquina.

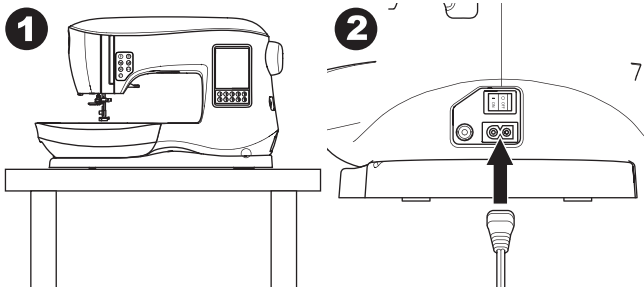

3. Conecte la clavija al tomacorriente.
4. Encienda el interruptor.

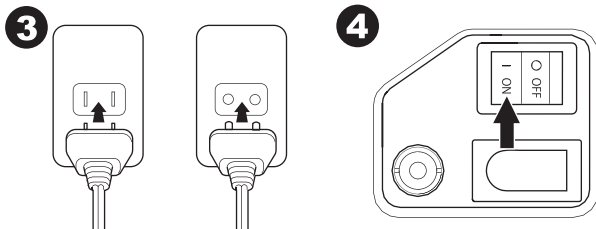

5. Las lámparas se iluminan cuando se enciende el interruptor.
6. Para desconectar, coloque el interruptor en apagado (símbolo O), luego desconecte del tomacorriente.

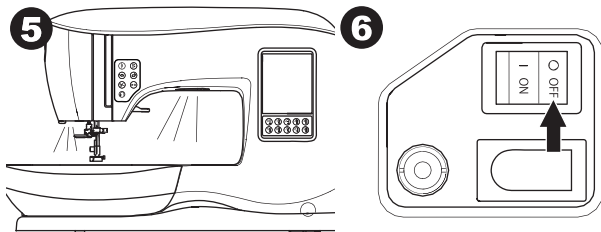

**PARA USUARIOS DE ESTADOS UNIDOS Y CANADÁ
INFORMACIÓN DE CONEXIÓN POLARIZADA**

Este aparato tiene una clavija polarizada (una pata más ancha que otra). Para reducir el riesgo de corto, esta clavija está diseñada para un tomacorriente polarizado. Si la clavija no entra en el tomacorriente, invírtala. Si aún así no entra, busque a un electricista calificado para que instale un tomacorriente adecuado. No modifique en ningún modo la clavija.

PEDAL CONTROLADOR

El uso del pedal controlador permitirá iniciar, parar y acelerar con su pie.

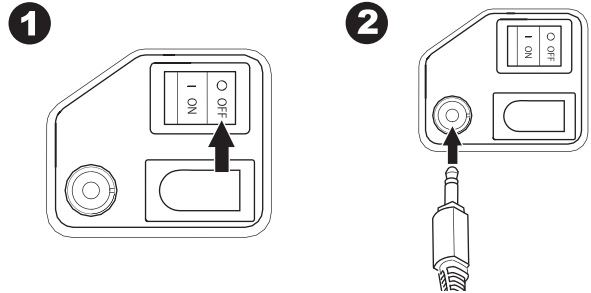
1. Apague el interruptor. (símbolo O).
2. Conecte el enchufe del pedal controlador en el conector de la máquina.



3. Coloque el pedal al alcance de su pie.
4. Encienda el interruptor.

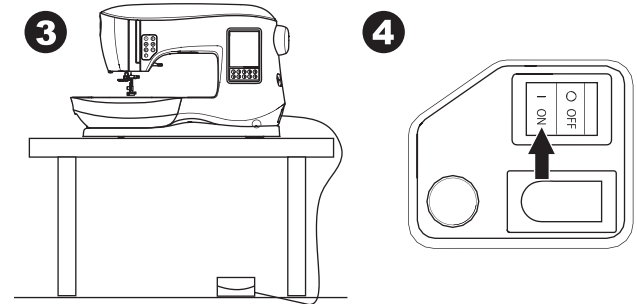

5. Se ilumina una lámpara cuando se enciende el interruptor.
6. Entre más presiona el pedal, más rápido coserá la máquina. La máquina se detendrá cuando libere el pedal.

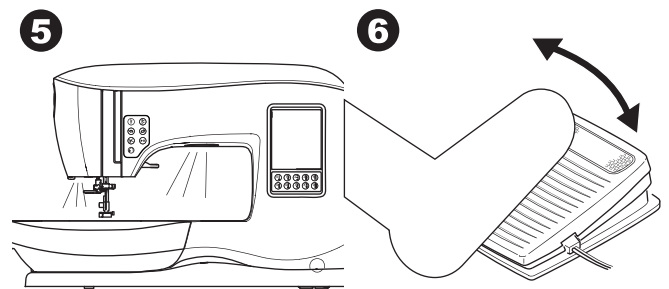
**⚠ ADVERTENCIA**

Para reducir el riesgo de quemaduras, incendio, corto circuito o lesiones:

1. Apague la alimentación cuando conecte el pedal a la máquina.
2. Manipule el pedal con cuidado y evite dejarlo caer al piso. Asegúrese de no poner nada encima del pedal de control.
3. Use sólo el pedal provisto con esta máquina. (tipo C-9001 fabricado por CHIEN HUNG TAIWAN Ltd)

FUNCIONES DE CONTROL DE LA MÁQUINA

BOTÓN HILVANADO CON LED

Presiones el botón de hilvanado mientras cose y la máquina coserá unas cuantas puntadas de Hilvanado y se detiene automáticamente. Cuando se presiona mientras no se cose, la máquina coserá un hilvanado y se detiene automáticamente al inicio de la nueva costura.

El LED se iluminará hasta que se complete el hilvanado.

BOTÓN POSICIÓN AGUJA ARRIBA/ABAJO CON LED (B)

Presione este botón para mover la aguja arriba o abajo. El ajuste de la posición de paro de la aguja se cambia al mismo tiempo. Cuando la posición de la aguja se establece abajo, el LED se iluminará.

Puede también tocar el pedal de control para subir o bajar la aguja.

BOTÓN CONTROL DE VELOCIDAD

Los Botones de Control de Velocidad le permiten aumentar o reducir gradualmente la velocidad de costura. Cuando se presiona el botón (C o D), aparece un mensaje que muestra el rango de ajustes de velocidad disponibles.

NOTA:

Cuando está conectado el pedal de control, estos botones reducen y aumentan el límite de velocidad.

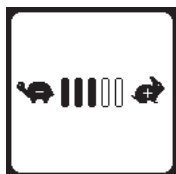

BOTÓN CORTADOR DE HILO CON LED (E)

Presione este botón después de coser para cortar los hilos superior y de bobina.

Se iluminará el LED y cortará ambos hilos automáticamente. Para cortar antes que la aguja se mueva a la posición de inicio, presione el botón Cortador de Hilo mientras cose. Los LEDs (A y E) se iluminarán y la máquina cortará los hilos después que la puntada o secuencia se haya completado.

PRECAUCIÓN:

1. No presione este botón cuando no haya tela o no haya necesidad de cortar los hilos. El hilo puede enredarse, resultando en daños.
2. No use este botón cuando corte hilo más grueso de #30, hilo de nilón u otros hilos especiales.
En este caso, use el cortador de hilo (I).
3. No use el botón Cortador de Hilo cuando cosa con una aguja delgada o una aguja de dobladillo (mariposa).

BOTÓN INICIO/PARO

La máquina iniciará su función cuando se presiona el botón Inicio/Paro y se detendrá si se presiona de nuevo. La máquina iniciará lentamente al inicio de la costura.

NOTA:

La función de devanado de bobina es independiente de este botón (vea página 17).

BOTÓN PUNTADA DE REVERSA (G)

La máquina coserá en reversa mientras este botón es presionado. Cuando se libera, la máquina coserá hacia adelante.

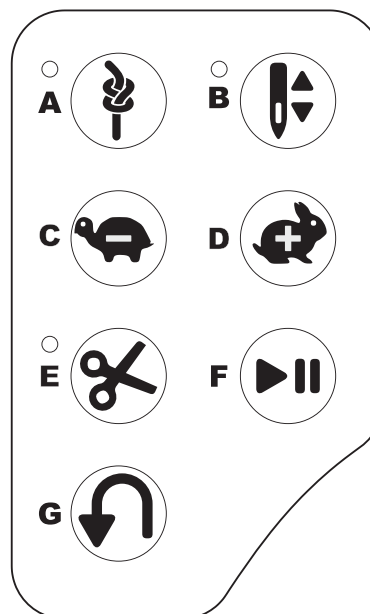

ELEVA PRENSATELAS (H)

El prensatelas se levanta o baja con esta palanca.

Si está cosiendo telas gruesas o varias capas de tela, el prensatelas puede levantarse más para facilitar la colocación de la tela debajo del prensatelas.

NOTA:

La máquina no iniciará cuando el prensatelas está levantado. (Excepto para devanado de bobina).

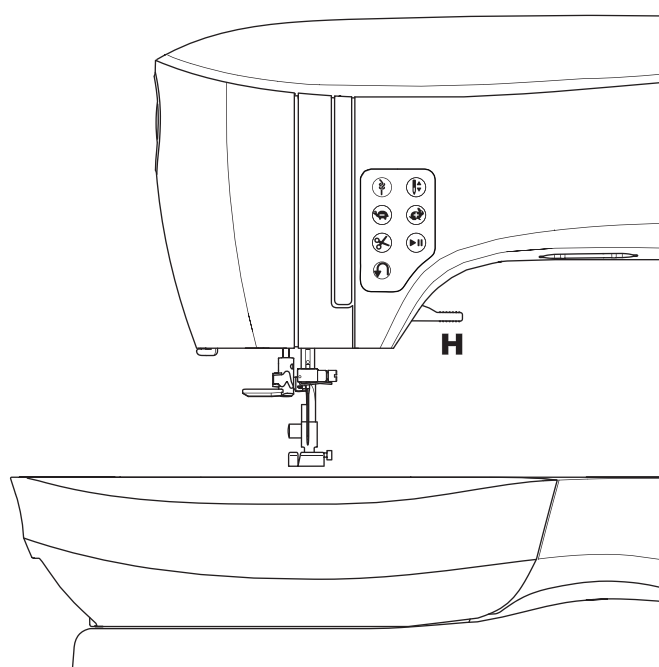

CORTADOR DE HILO (I)

Use este cortador si no se usa el botón Cortador de Hilo.

1. Levante el prensatelas y lleve la tela y los hilos hacia atrás después de la costura.
2. Enganche los hilos en el cortador de atrás al frente.
3. Jale las puntas de los hilos para cortar las hebras.

REGULADOR DE PRESIÓN (J)

La presión correcta del prensatelas permite que las telas avancen adecuadamente en la costura. El ajuste de presión del prensatelas se determina principalmente por el grueso de la tela a coser. Para telas ligeras como, voile, batista, etc. la presión se reduce. Para telas gruesas como mezclilla o loneta, se aumenta la presión.

Para aumentar la presión, gire la perilla a 5.

Para reducir la presión, gire la perilla a 1.

Para la mayoría de las telas, gire la perilla a N.

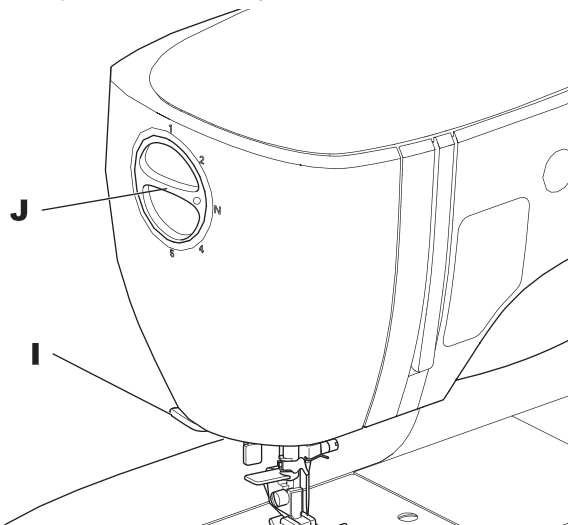

PALANCA DE IMPELENTES (M)

Los impeleentes sobresalen de la placa aguja, directamente debajo del prensatelas. Su función es mover la tela mientras se cose. La Palanca de Avance Inferior ubicada en la parte de atrás del brazo libre controla los impeleentes.

Para costura ordinaria, mueva la palanca a la derecha. Esto levanta los impeleentes a su posición más alta. Para la mayoría de las costuras, la palanca debe estar en esta posición.

Para zurcido o bordado libre o siempre que la tela se mueva manualmente, mueva la palanca a la izquierda para bajar los impeleentes.

NOTA:

Después de coser con los impeleentes abajo, presione la Palanca de Avance Inferior de nuevo a la derecha para resumir la costura con los impeleentes arriba. Presione la palanca a la derecha luego gire el volante hacia usted una vuelta completa. Esto reacomoda los impeleentes.

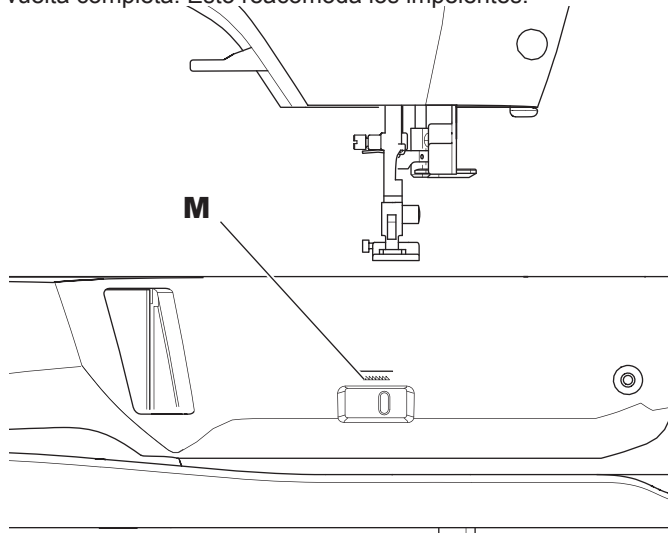

CUBIERTA SUPERIOR (K)

Para abrir la cubierta superior, levante el lado frontal derecho.

VOLANTE (L)

Al girar el volante, la aguja se elevará o bajará. Siempre debe girar el volante hacia usted.

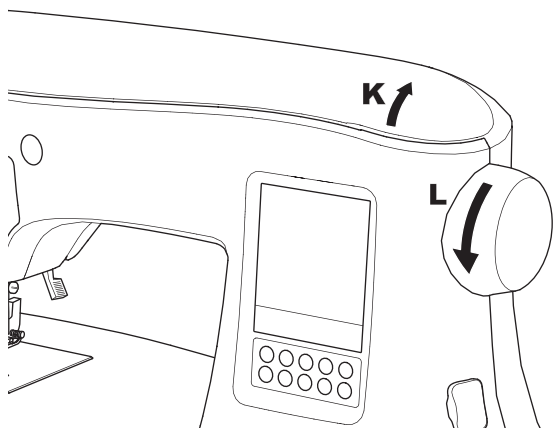

MONTANDO LA MÁQUINA EN UN GABINETE (N)

Hay dos orificios debajo de la máquina diseñados para montar la máquina en un gabinete de costura. Alinee los orificios (indicados en la figura) con los orificios correspondientes en la base del gabinete. Sujete la máquina con tornillos. (Los tornillos no están incluidos)

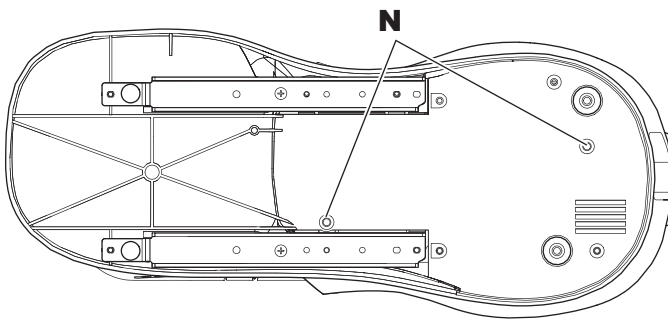

PANTALLA TÁCTIL LCD

Cuando enciende la máquina, la pantalla táctil LCD desplegará la pantalla Inicial.

NOTA:

Si el mensaje siguiente aparece, significa que la aguja no está en la posición correcta. Gire el volante hacia usted para levantar la aguja a su posición más alta. Luego presione ✓”

⚠ PRECAUCIÓN

No presione muy fuerte la pantalla y no use objetos afilados para tocarla. El hacerlo puede dañar la pantalla. Tóquela sólo con los dedos.

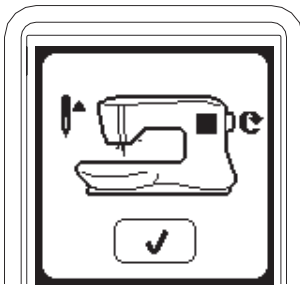

PANTALLA INICIAL (A)

Cuando enciende la máquina, se desplegará la Pantalla Inicial (ver abajo). Esta pantalla indicará dos botones.

a. Botón Modo de Costura

Al presionar este botón puede seleccionar y coser un patrón de costura con normalidad.

b. Botón Modo de Secuencia

Al presionar este botón puede combinar patrones de puntada y letras fácilmente seleccionando cada patrón o letra. PARA SELECCIONAR Y AJUSTAR EL MODO DE SECUENCIA, VEA LA PÁGINA 38.

NOTA:

Si está colocada la unidad de bordado, aparecerá una Pantalla Inicial diferente. Apague la máquina, luego quite la unidad de bordado. (ver página 42)

BOTÓN PANTALLA INICIAL (B)

Puede regresar a la Pantalla Inicial desde cualquier otra vista presionando el Botón Pantalla Inicial.

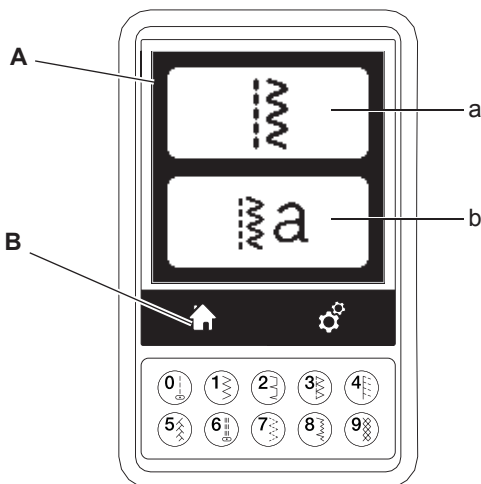

MODO DE COSTURA

En la Pantalla Inicial, al presionar el botón Modo de Costura, la máquina seleccionará primero puntada recta. Puede seleccionar y coser todos los patrones de puntada en los Botones de Selección Directa y la tabla de patrones dentro de la cubierta superior.

NOTA:

No es posible coser cuando la unidad de bordado está colocada.

INFORMACIÓN DE PUNTADA

- a. Patrón de Puntada
La forma del patrón de puntada cambiará según el ajuste de largo puntada, ancho, invertido/reversa y elongación
- b. Número de Patrón
- c. Prensateclas Recomendado
Indica si el prensateclas es el sugerido para costura normal. Puede usar otro prensateclas como se describe en este manual de instrucciones.
- d. Ancho de Puntada/Posición de la Aguja
- e. Largo de Puntada/Densidad

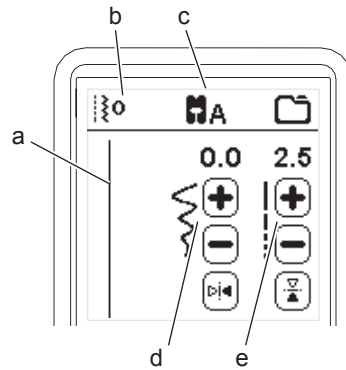

SELECCIONANDO UNA PUNTADA

Presionando uno de los botones de Selección Directa (0-9), puede seleccionar ese número de puntada de inmediato. Presione dos o tres dígitos en rápida sucesión para seleccionar una puntada de 10 para arriba. Si el número de puntada no existe, escuchará un “bip” y permanecerá seleccionado el último número de puntada seleccionado.

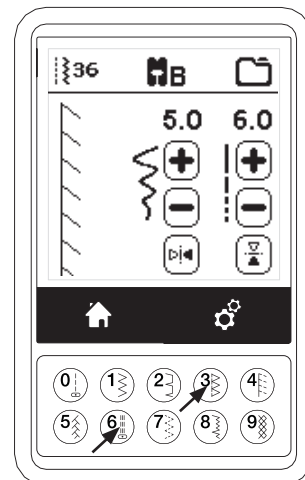

AJUSTE DEL PATRÓN DE PUNTADA

Su máquina selecciona automáticamente los ajustes óptimos para cada puntada. Puede hacer ajustes a cada puntada como desee. Las configuraciones ajustadas afectan sólo a la puntada seleccionada y se reiniciará al valor por omisión cuando se seleccione otra puntada. Los valores ajustados no se guardan en automático en la máquina cuando se apaga.

- f. Ancho de Puntada/Posición de Aguja
Aumente o reduzca el ancho de puntada usando los botones + o -. Para puntadas rectas use + y - para mover la posición de la puntada a la izquierda o derecha. Cuando se cambia un ajuste, los números se resaltan. Cuando trata de exceder los ajustes máximo y mínimo, se escuchará un sonido de advertencia.
- g. Largo de Puntada/Densidad
Aumente o reduzca el largo de puntada usando los botones + y -. Cuando cose con la opción de Satin (puntadas 157-174), use los botones + y - para aumentar o reducir la densidad de la puntada. Esto puede ser necesario dependiendo del tipo de hilo que se use. Cuando se selecciona Satín, el ícono cambia para mostrar que está activa la densidad Satín en vez de largo puntada.
- h. Ancho Invertido
Presionando el botón de Ancho Invertido, la puntada se invierte de izquierda a derecha.
- i. Largo Invertido
Presionando el botón Largo Invertido, la puntada se invierte de arriba hacia abajo. Cuando está activo el invertido, el botón está resaltado. Si invertido no está disponible, se escuchará un sonido de advertencia.

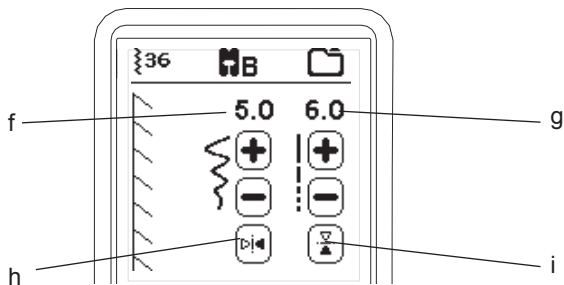

- j. Elongación
La puntadas en la categoría Elongación (175-197) pueden elongarse. La puntada completa será más larga pero la densidad será la misma. Presione el botón Alt para mostrar el ajuste de elongación en vez de la densidad de las puntadas. La densidad cambia a un símbolo de elongación. Aumente o reduzca la elongación del satín usando los botones + y -.

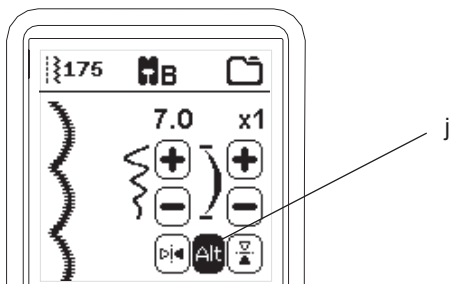

AJUSTES DE LA MÁQUINA

BOTÓN DE AJUSTE (A)

Antes o durante la costura, puede regular el ajuste presionando el Botón de Ajuste.

Aparecerá la Pantalla de Ajuste.

Puede desplazarse en la pantalla presionando los botones de flecha de la derecha. Al presionar de nuevo el Botón Ajuste, la máquina regresará a la pantalla previa.

NOTA:

Todos los ajustes excepto tensión de hilo permanecerán hasta que los cambie. La tensión de hilo regresará al valor pre ajustado cuando cambia el patrón. Los ajustes por omisión diferirán dependiendo de la puntada seleccionada.

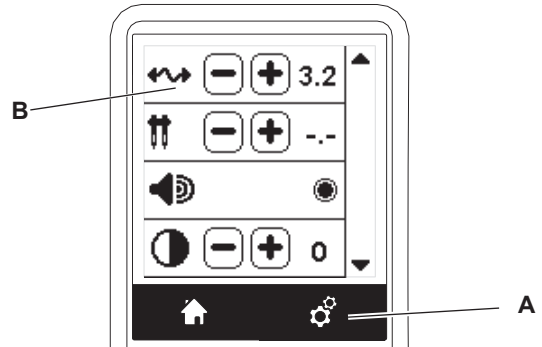

TENSIÓN DE HILO (B)

Esta máquina ajusta la tensión de hilo automáticamente cuando se selecciona el patrón. Sin embargo, puede cambiar la tensión de hilo como sigue.

Para aumentar la tensión del hilo superior, presione el botón +. Para reducir la tensión del hilo superior, presione el botón -. Si cambia del valor pre ajustado, el número se resaltará.



Puede comenzar a coser cuando está en este modo y cambiar la tensión mientras cose.

Para regresar a la pantalla anterior, deje de coser y presione el Botón Ajuste de nuevo.

Cuando se selecciona otro patrón de puntada, la tensión del hilo regresará al valor pre ajustado.

Tensión Pre ajustada de Hilo

El hilo superior y bobina se encuentran aproximadamente en la mitad de la tela.

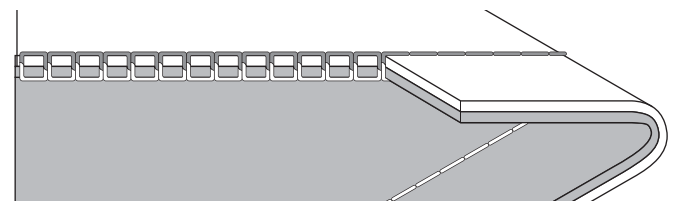

Tensión de Hilo Superior Demasiado Apretada

El hilo bobina aparecerá en la parte superior de la tela. Reduzca la tensión del hilo superior.

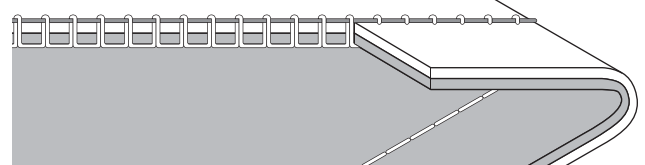

Tensión muy Floja de Hilo Superior

El hilo superior aparecerá en el lado inferior de la tela. Aumente la tensión del hilo superior.

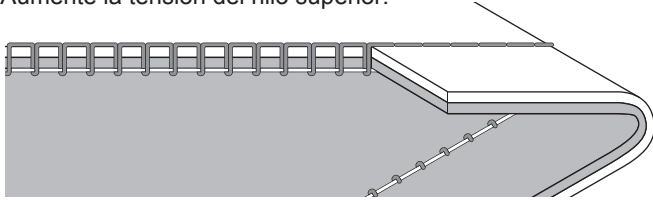

Tensión de Hilo para Puntada Decorativa

La tensión de hilo debe ajustarse ligeramente más suelta que para puntada recta.

El hilo superior debe aparecer ligeramente en el lado inferior de la tela, por ejemplo, cuando se hace costura decorativa.

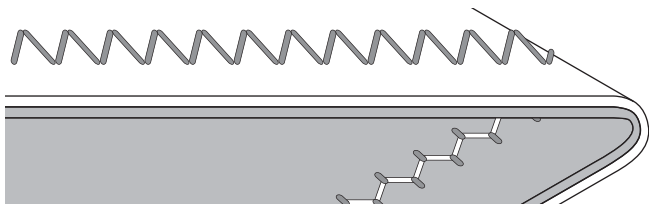

Consejos Útiles

1. Si su costura aparece como en la ilustración (puntadas arriba de la tela están bien, pero el lado inferior están sueltas), es más probable que el hilo superior no esté bien ensartado. Vea la página 19 para el correcto ensartado.
2. Si después de revisar el hilo superior e hilo bobina aun se ve en lado superior, revise la bobina que esté bien colocada. Refiérase a la página 18 para más información sobre la colocación correcta de la bobina.

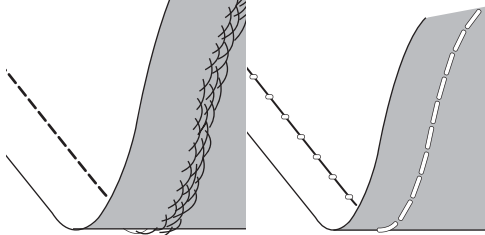

AGUJA DOBLE

Active el programa aguja doble presionando los botones + o - para ajustar el ancho de la aguja doble. Cuando se selecciona aguja doble, el ancho de todas las puntadas se limita para evitar que se rompa la aguja.

Para desactivar, presione el botón "-" hasta que desaparezca el número de aguja doble.



En modo de costura, el icono de Aguja Doble se mostrará. El ajuste se mantiene hasta que lo desactive.

Vea la página 37 para más información sobre costura con aguja doble.

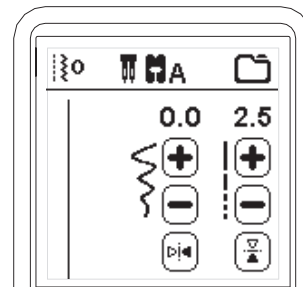

MENSAJES EMERGENTES SOBRE AGUJA DOBLE

Aparece este mensaje cuando se activa el programa de Aguja Doble. Revise la aguja y presione el botón "✓" para continuar

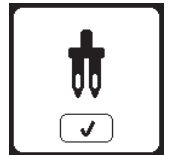

Este mensaje aparecerá cuando una puntada que no pueda usarse con aguja doble se selecciona. Presione el botón "✓" y seleccione otro patrón o resetee el programa de aguja doble.

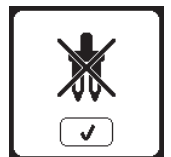

Este mensaje aparecerá cuando el ancho de puntada se ajuste al límite. Presione el botón "✓" para continuar.

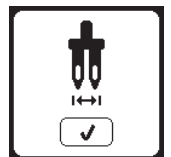

“BIP” AUDIBLE

Puede apagar el bip audible presionando este botón.

- i. Bip Audible encendido.
- ii. Bip Audible apagado.



CONTRASTE DE LA PANTALLA

Puede ajustar el contraste de la pantalla. Presionando el botón “+” o “-”, el contraste aumentará o disminuirá.



PANTALLA DE CALIBRACIÓN

Si los iconos en la pantalla, en relación dónde toque la pantalla, parecen mal alineados, la pantalla puede necesitar calibración, como sigue:

1. Desplácese al Menú Ajustes, luego presione el botón de Calibración de Pantalla.
 2. Presione cada marca “O” indicada en la pantalla 5 posiciones. (4 esquinas y el centro)
- Cuando la calibración está completa, aparecerá de nuevo la pantalla de ajustes.

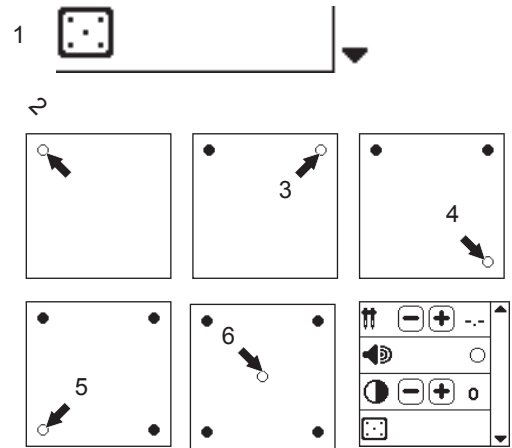

NOTA:

Si la calibración no se ha completado correctamente, aparecerá un mensaje. Presione el botón “✓” y reintente la calibración.

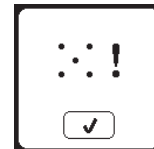

VERSIÓN DE SOFTWARE

La versión de software de esta máquina de coser será indicada en la parte inferior de esta pantalla.

Puede actualizar el software usando el USB de bordado. (vea la página 47)

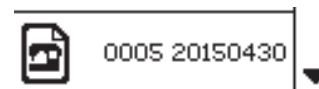

(ejemplo)

COLOCACIÓN DE BOBINA

Asegúrese de usar sólo bobinas SINGER Clase 15 (transparentes) en esta máquina.

QUITANDO LA BOBINA

1. Jale el seguro de la cubierta bobina a la derecha y quite la cubierta de la bobina.
2. Levante la bobina de la máquina.

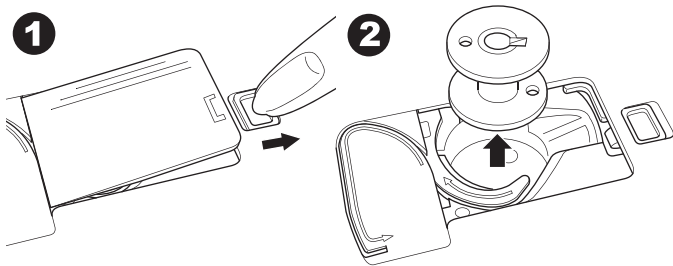

COLOCANDO CARRETE DE HILO EN PORTA CARRETE

1. Jale el extremo izquierdo del porta carrete y coloque la rondada de fieltro y el carrete de hilo en el poste de modo que el hilo se desenrolle desde el frente del carrete.
2. Coloque la tapa carrete en el poste todo lo que dé.
 - a. Voltee la tapa carrete según el tamaño del carrete.
 - b. Use la tapa pequeña cuando use hilo cruzado. Deje una abertura pequeña entre la tapa y carrete como se ilustra.
 - c. Coloque la red de hilo sobre el carrete si el hilo se desenrolla con mucha facilidad.

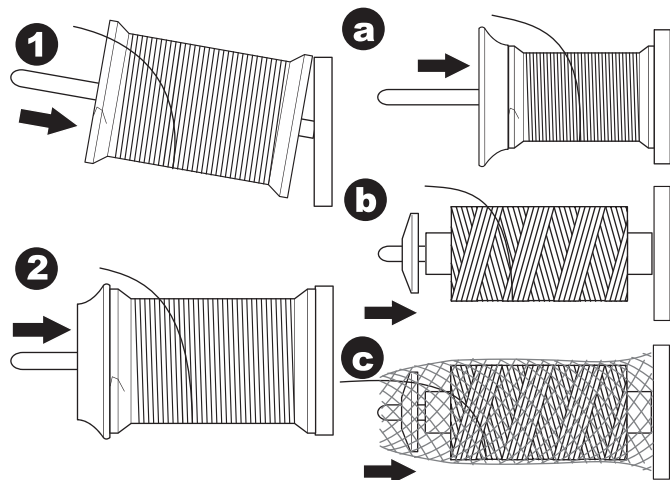

DEVANANDO LA BOBINA

1. Sostenga el hilo con ambas manos y enganche el hilo a la guía desde la abertura frontal.
2. Lleve el hilo a la derecha y páselo por la guía hilo desde el lado de atrás. Pase el hilo debajo del disco de tensión de bobina en dirección de las manecillas de un reloj.
3. Inserte el hilo por el orificio en la bobina y coloque la bobina en el poste devanador de bobina.
4. Sostenga el extremo del hilo y empuje el tope bobina a la derecha. Cuando aparece la pantalla de devanado de bobina, presione el botón Inicio/Paro para iniciar el devanado.
5. Después que la bobina se devana un poco, pare la máquina presionando el botón Inicio/Paro en la pantalla.
6. Corte el hilo cerca del orificio, como se ilustra.

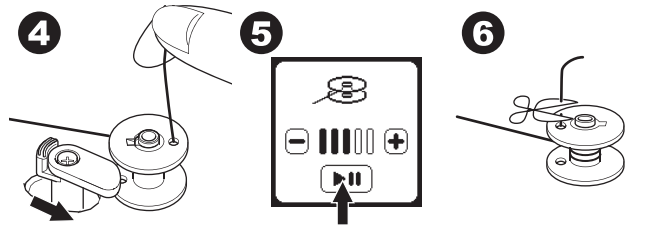
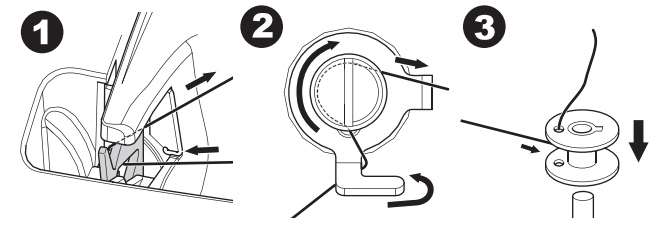

7. Arranque la máquina de nuevo con el botón Inicio/Paro. Puede ajustar la velocidad de devanado con "+" (más rápido) o "-" (más lento) en la pantalla.
8. Cuando la bobina está llena, el tope bobina regresará a la izquierda y se detiene automáticamente el devanado.
9. Quite la bobina del poste y corte el hilo con el cortador de hilo.

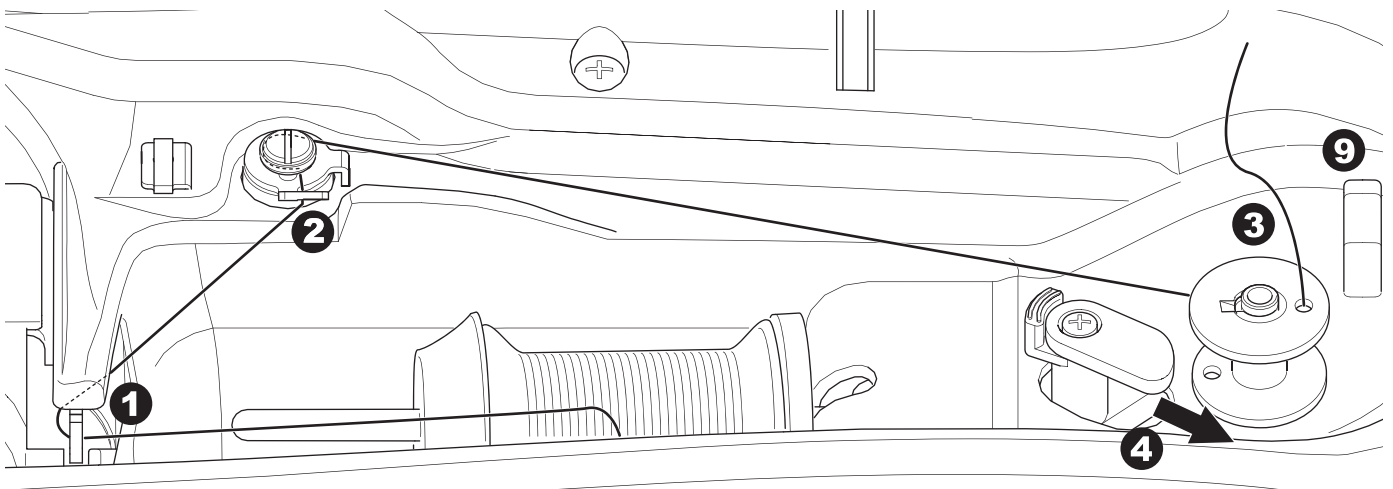
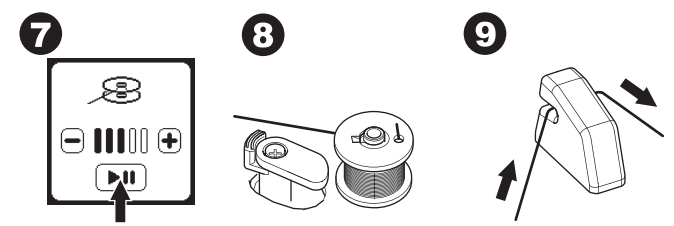

DEVANADO INDEPENDIENTE DE LA BOBINA

Puede devanar la bobina independientemente mientras cose.

1. Inserte el porta carrete auxiliar en el orificio en el lado izquierdo en la parte superior de la máquina.
2. Coloque la rondana de fieltro y carrete de hilo en el porta carrete auxiliar.
3. Pase el hilo a la derecha y enganche el hilo a la guía hilo desde la apertura posterior.
4. Siga el procedimiento normal de devanado desde los pasos 2 al 9 (en página 17).

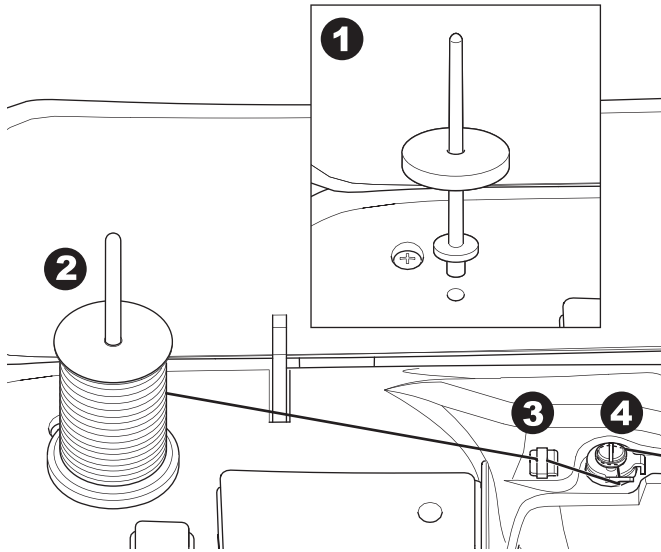

INSERTANDO LA BOBINA

1. Coloque la bobina en la caja bobina, asegurándose que la bobina gire en dirección contraria a las manecillas de un reloj.

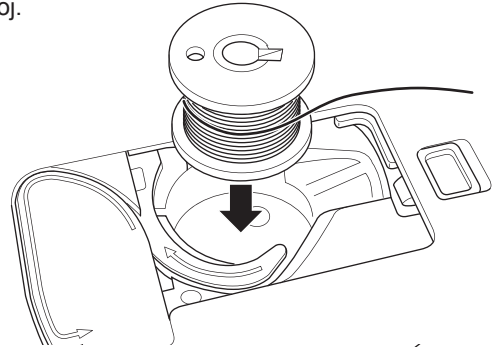

2. Jale el hilo en la muesca (a) mientras sostiene la bobina ligeramente con el dedo.

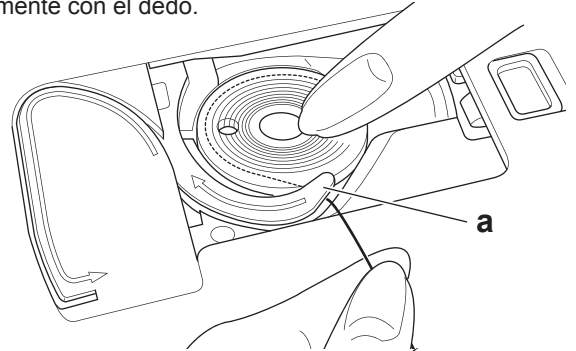

3. Jale el hilo a lo largo de la ranura, arriba y alrededor de la parte superior, a la izquierda, luego hacia abajo. Jale el hilo a la derecha para cortarlo.

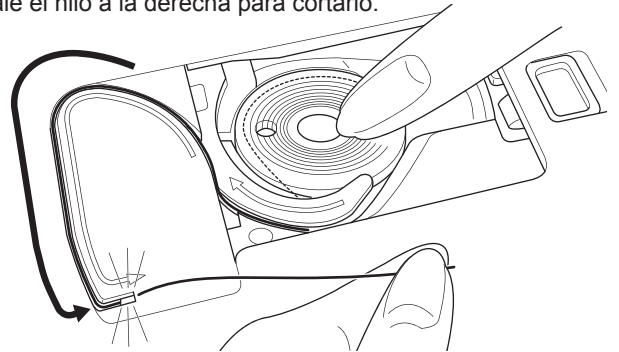

4. Coloque la cubierta bobina. Coloque las pestañas de la izquierda en la placa aguja y empuje el lado derecho de la cubierta bobina hacia abajo hasta que se asegure.

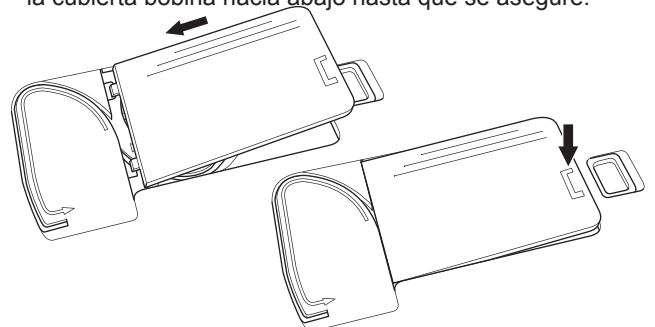

NOTA:

Esta máquina puede empezar a coser sin jalar el hilo bobina. Si desea jalar el hilo bobina, vea la página 20. Asegúrese de usar bobinas SINGER Clase 15 transparentes en esta máquina.

ENSARTANDO LA AGUJA

PREPARACIÓN PARA ENSARTAR LA MÁQUINA

1. LEVANTE EL PRENSATELAS. Es muy importante levantar el prensatelas antes de proceder a ensartar la máquina.
2. Levante la aguja a su posición más alta girando el volante hacia usted.
(Mantenga esta posición para ensartar el ojo de la aguja.)

NOTA:

Es muy importante levantar el prensatelas antes de ensartar la máquina. El no hacerlo resultará en una pobre calidad de la puntada o bucles de hilo en exceso en la parte de abajo de la tela. Siempre levante el prensatelas antes de comenzar a ensartar la máquina.

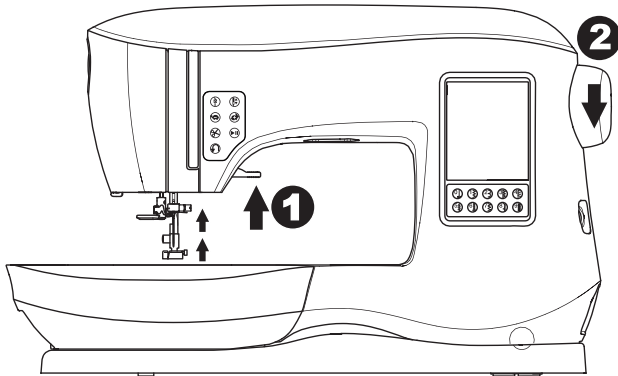

COLOCANDO CARRETE DE HILO EN PORTA CARRETE

1. Jale el extremo izquierdo del porta carrete y coloque la rondana de fieltro y el carrete de hilo en el porta carrete de modo que el hilo se desenrolle desde el frente.
2. Coloque la tapa carrete pequeña en el porta carrete.
 - a. Cambie la dirección de la tapa según el tamaño del carrete de hilo.
 - b. Use la tapa pequeña cuando use hilo cruzado. Deje una pequeña abertura entre la tapa y el carrete como se ilustra.
 - c. Coloque la red de hilo sobre el carrete si el hilo se desenrolla con mucha facilidad.

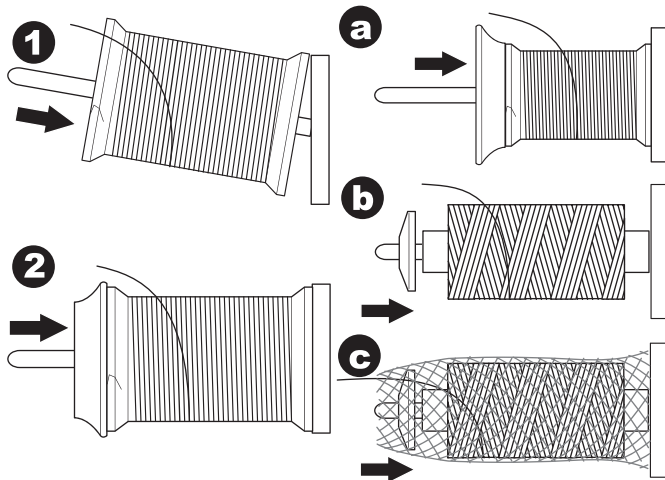

ENSARTANDO EL HILO SUPERIOR

1. Sostenga el hilo con ambas manos y páselo en la guía desde la abertura frontal.
2. Pase el hilo hacia atrás y páselo por la ranura de derecha a izquierda.
3. Pase el hilo a la izquierda y jálelo hacia abajo hacia usted a lo largo de la ranura.
4. Jale el hilo alrededor del giro en U, luego hacia arriba.
5. Para ensartar la palanca tira hilo, jale el hilo hacia arriba y páselo atrás abajo de nuevo de der. a izq. por la ranura.
6. Jale el hilo hacia abajo a lo largo de la ranura.
7. Jale el hilo por la guía hilo de la apertura lateral derecha.
8. Pase por el ojo de la aguja del frente hacia atrás.
Refiérase a la siguiente página para instrucciones sobre cómo usar el ensartado de aguja.

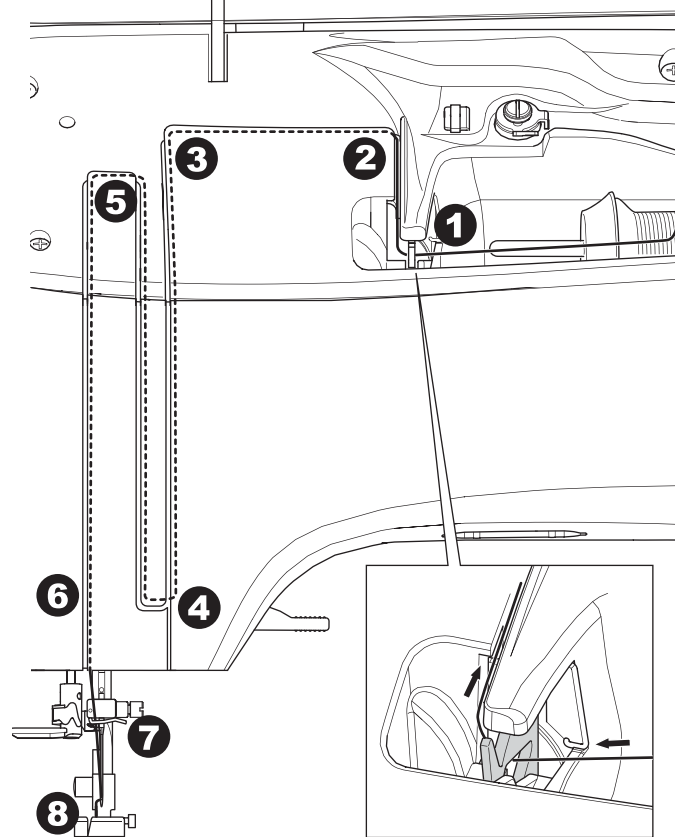

ENSARTANDO EL OJO DE LA AGUJA

PRECAUCIÓN

Para evitar accidentes:

1. Mantenga los dedos lejos de partes móviles. Se requiere especial cuidado alrededor de la aguja.
2. No baje la palanca del ensartador mientras la máquina está operando.

NOTA:

El ensartador de aguja se usa para agujas de 11/80, 14/90 y 16/100.

1. Baje el prensatelas.
2. Revise que la aguja esté hacia arriba. Si no, levante la aguja girando el volante hacia usted.
3. Baje lentamente el ensartador y jale el hilo por la guía hilo (a) y jale hacia la derecha.

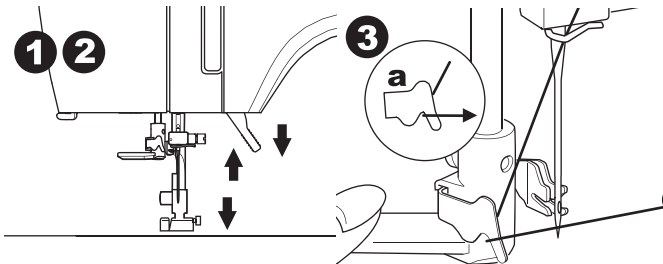

4. Empuje la palanca todo lo que dé. El ensartador girará y el poste gancho pasará por el ojo de la aguja.
5. Jale el hilo en la guía, asegurándose que esté debajo del poste gancho.

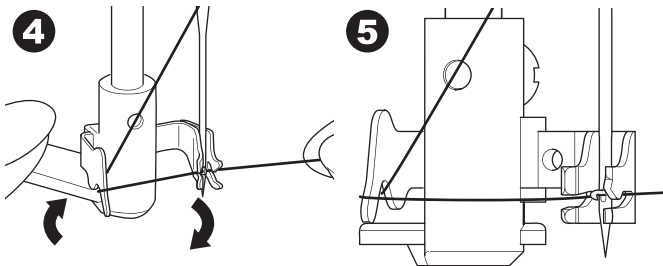

6. Sostenga el hilo con holgura y regrese la palanca. Conforme el ensartador gira de regreso, el poste gancho pasará por el ojo de la aguja, formando un bucle de hilo.
7. Jale cerca de 10 cm de hilo (4") por el ojo de la aguja.

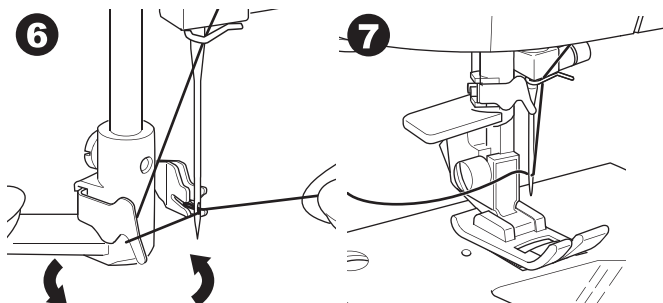

JALANDO EL HILO BOBINA

Esta máquina puede comenzar a coser sin jalar el hilo bobina. Si desea comenzar a coser con hilo bobina más largo, jale el hilo bobina como sigue.

1. Inserte la bobina en el porta bobina como se muestra en la página 18, pero no corte el hilo.
2. Levante el prensatelas.
3. Mantenga el hilo superior holgado y gire el volante hacia usted una vuelta completa.

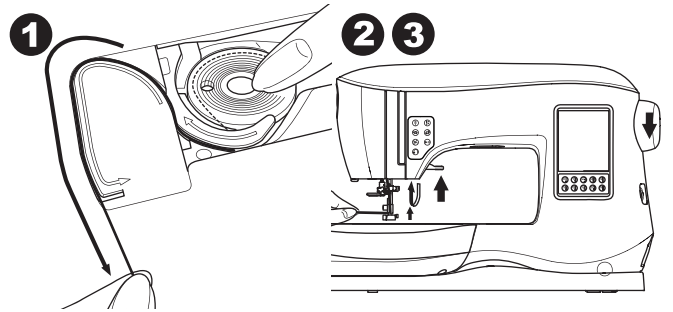

4. Jale ligeramente el hilo superior. El hilo bobina saldrá en un bucle.
5. Jale ambos hilos el superior y el de bobina como 10 cms. (4") hacia atrás del prensatelas.

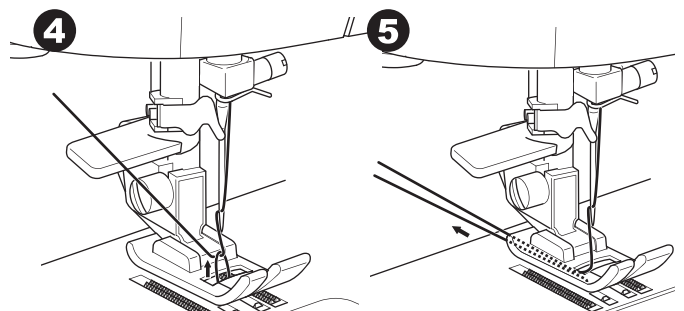

6. Coloque de nuevo la cubierta bobina. (ver página 18).

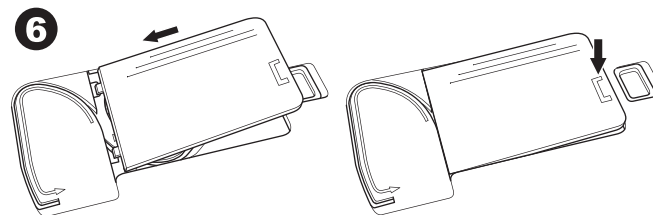

DONDE USAR CADA PUNTADA

Directa (0-9)

- 0. Puntada recta posición de aguja al centro
 - Para pespunte, costura clásica, cierres, etc.
- 1. Puntada Zig zag
 - Para remates, aplicaciones, etc.
- 2. Doblado invisible
- 3. Tipo overlock
- 4. Remate para tela elástica, puntada decorativa
- 5. Puntada de pluma
- 6. Puntada recta elástica
 - Puntada recta de refuerzo
- 7. Puntada múltiple zig zag
 - Para remate de tejidos de punto, elástica, remiendo
- 8. Doblado invisible elástico
- 9. Puntada de panel

Básica (10-17)

- 10. Puntada recta posición aguja izquierda
 - Para puntada recta, costura básica, etc.
- 11. Pegado de botones
- 12. Puntada recta con posición de aguja al centro auto reversa.
- 13. Puntada recta con posición de aguja a la izquierda auto reversa.
- 14. Bastilla

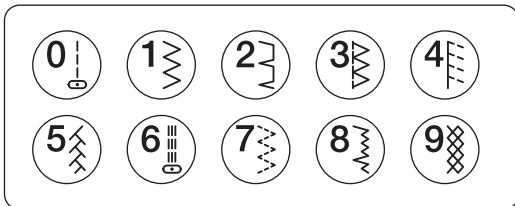

- 15. Puntada doble zig zag
- 16. Remate
- 17. Zurcido
- Ojal (18-31)**
- 18. Remate ojal (Ancho)
- 19. Remate ojal (Estrecho)
- 20. Orificio Ojal
- 21. Orificio ojal con cruce
- 22. Orificio ojal cónico
- 23. Ojal de extremo redondo (Estrecho)
- 24. Ojal de extremo redondo (Amplio)
- 25. Ojal de extremo redondo con cruce
- 26. Ojal de extremo redondo (ambos extremos)
- 27. Ojal decorativo
- 28. Ojal elástico
- 29. Ojal estilo reliquia
- 30. Ojal atado
- 31. Ojo

Elástica (32-38)

- 32. Puntada para tejidos elásticos
- 33.-38. Remate para tela elástica, puntada decorativa

Decorativa (39-156)

- 40. Puntada Ric Rac
- 41. Doble puntada Ric Rac
- 44. Puntada tipo espina

Satín (157-174)

Elongación (175-197)

Acolchado (198-219)

- 198. Puntada de acolchado estilo a mano

Reliquia (220-249)

Puntada de Letras

Costura de secuencia (ver página 38)

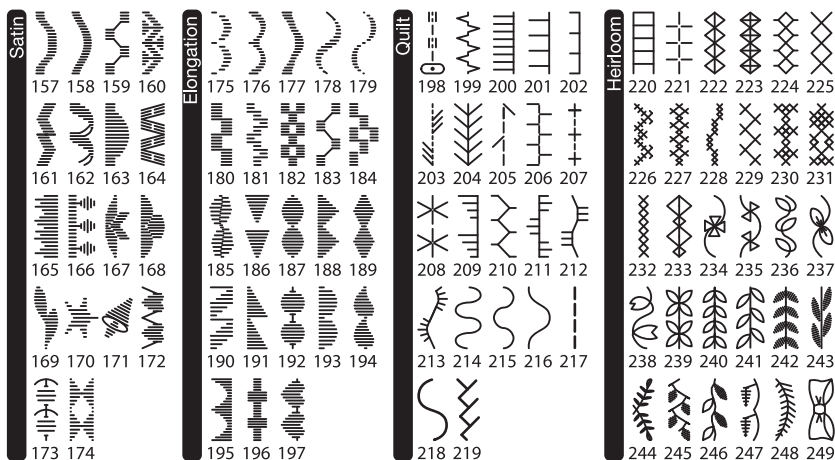
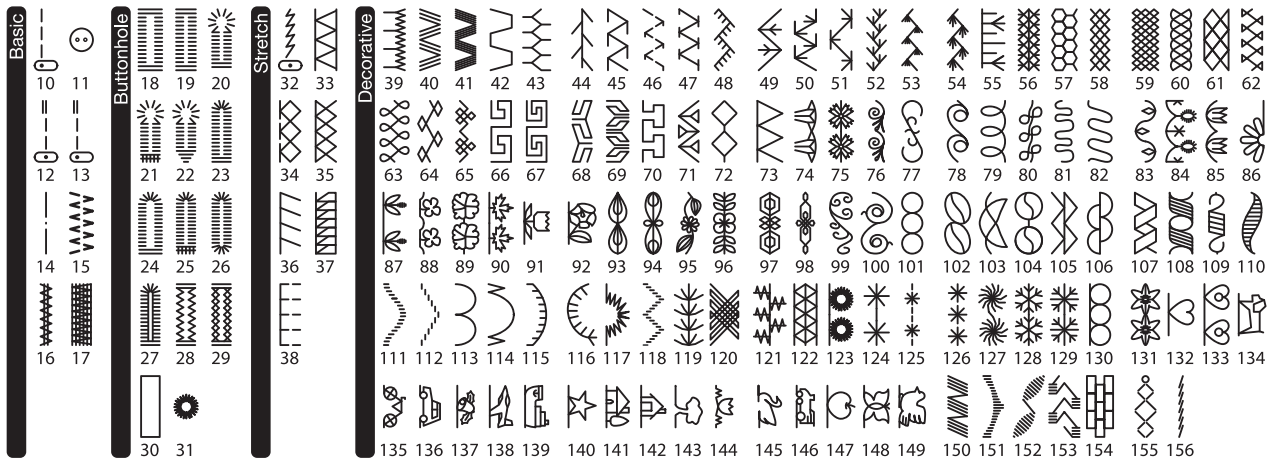

ABCÇDEFGĜHIJKLMNPO
 QRSŞTUÛVWXYZÄÄÖ,._
 abcçdefgĝhijklmnop
 qrsştuüvwxyzääö,._
 1234567890ÆæØøÀáÈè
 éêííóùúÑñß&?!@_

АБВГДЕЖЗИЙКЛМНОПРС
 ТУФХЦЧШЩЪЫЬЭЮЯ_
 абвгдежзийклмнопрс
 туфхцчшщъыьэюя_
 1234567890ë&?!@.,- _

COSIENDO

COMENZANDO A COSER

Seleccione puntada recta posición de aguja al centro

⚠ PRECAUCIÓN

Para prevenir accidentes:
Mientras cose, se requiere de atención especial en el área de la aguja. La máquina avanza la tela automáticamente, no jale o empuje la tela.

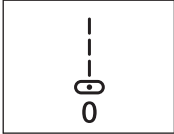

INICIO Y FIN DE LA COSTURA

1. Revise el prensatelas (Pie Universal).
Refiérase a la página 8 para cambiar el prensatelas
2. Coloque la tela debajo del prensatelas y baje el prensatelas.

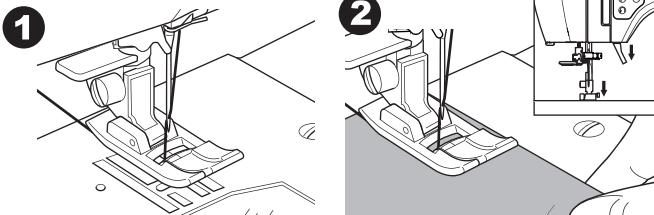

3. Sostenga el hilo superior y presione el botón Inicio/Paro o presione el pedal controlador.
Siga sosteniendo el hilo después de coser unas puntadas. Guíe ligeramente la tela mientras cose.
Puede regular la velocidad de costura presionando los botones de Control de Velocidad o el pedal controlador. Los botones se usan para ajustar la velocidad cuando se usa el botón Inicio/Paro también la velocidad máxima del pedal.

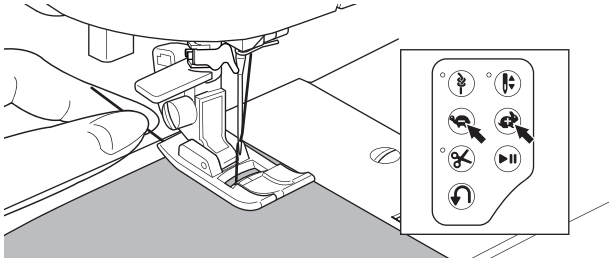

4. Cuando alcance el final de la costura, presione Inicio/Paro para detener la costura o liberar el pedal controlador.
5. Presione el botón Cortador de Hilo.

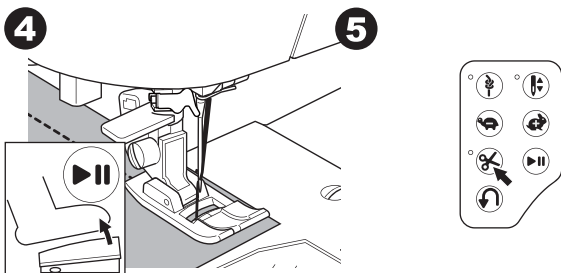

6. Levante el prensatelas y quite la tela.

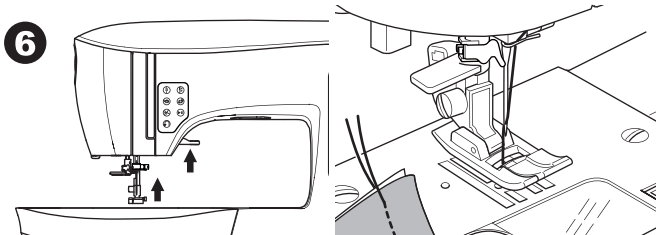

Sensor de Hilo Superior

Si se rompe el hilo superior, la máquina se detiene automáticamente. Reensarte el hilo superior y vuelva a coser.

⚠ PRECAUCIÓN

1. No presione el botón Cortador de Hilo cuando no haya tela en el prensatelas o no haya necesidad de cortar hilos. El hilo se puede enredar, resultando en daños.
2. No use el botón Cortador de Hilo cuando corte hilos de más de #30, de nylon u otros hilos especiales. En este caso, use el cortado de hilo que está en el lado derecho de la máquina (ver página 12).
3. No use el botón Cortador de Hilo cuando cose con aguja doble o aguja de mariposa.

PUNTADA EN REVERSA

La puntada en reversa se usa para reforzar el final de la costura.

1. Comience cosiendo 4-5 puntadas.
2. Mantenga presionado el botón Reversa para coser puntada en reversa hasta el punto de inicio.

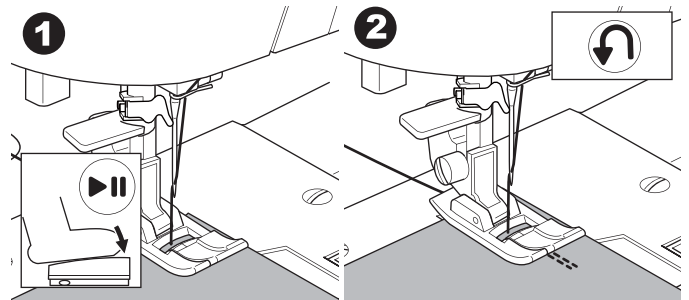

3. Libere el botón de reversa y cosa hacia adelante hasta que llegue al final de la costura.
4. Mantenga presionado el botón Reversa y cosa 4-5 puntadas en reversa.

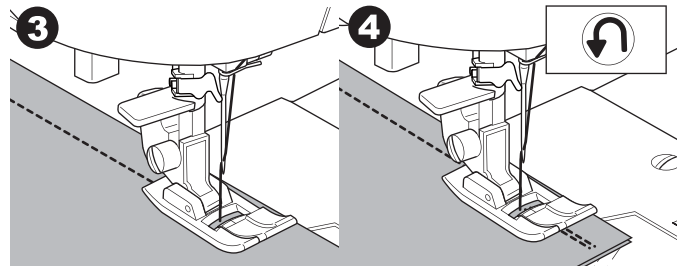

5. Libere el botón Reversa y cosa hasta el final de la costura.
6. Deje de coser.

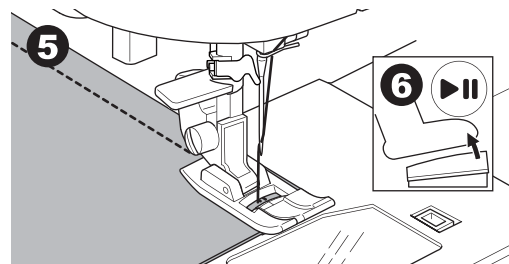

NOTA:

Las puntadas No. 12 y No. 13 tienen puntada de reversa integrada. Vea la página 24 para información sobre como coser esas puntadas.

PUNTADA REFUERZO

Puede coser puntadas de refuerzo al comienzo y al final de la puntada

1. Presione el botón Refuerzo. Se iluminará el LED.
2. Comience a coser.

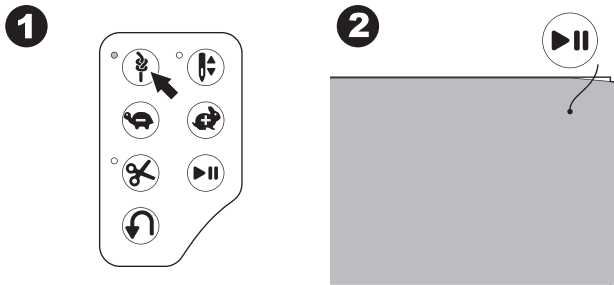

3. Inicie cosiendo otra vez y cosa el patrón seleccionado.
4. Cuando llegue al final de la costura, presione el botón Refuerzo. La máquina coserá puntadas de refuerzo y se detendrá automáticamente.

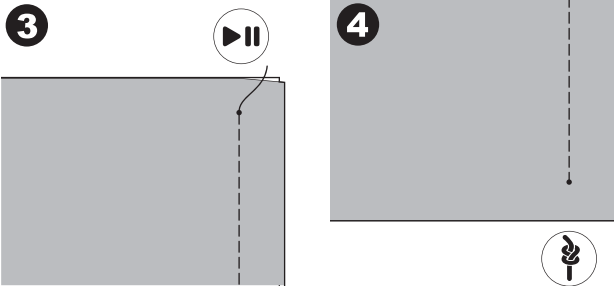

GIRANDO ESQUINAS

1. Detenga la máquina cuando llegue a la esquina.
2. Gire el volante hacia usted para insertar la aguja en la tela.

NOTA:

Puede cambiar la posición de paro de la aguja presionando el botón Aguja Arriba/Abajo. Cuando la aguja está abajo, se iluminará el LED.

Puede también presionar el pedal controlador para levantar o bajar la aguja.

3. Levante el prensatelas.
4. Use la aguja como pivote y gire la tela.
5. Baje el prensatelas y continúe cosiendo.

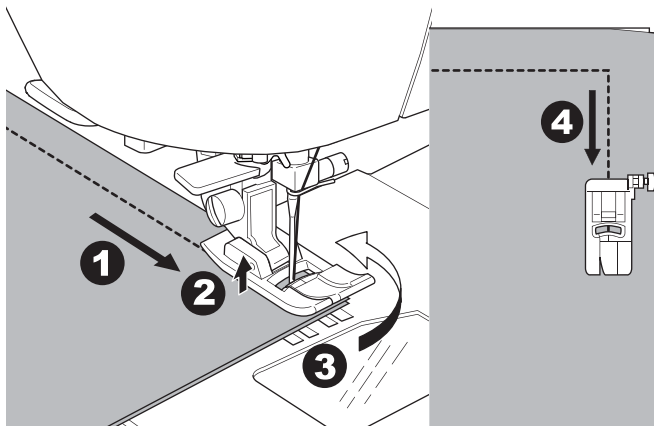

COSIENDO TELAS GRUESAS

Cuando cose telas gruesas, el extremo del dedo del prensatelas tiende a levantarse cuando llega a costuras o áreas gruesas. Para coser estas telas o áreas gruesas:

1. Cuando el dedo del prensatelas comienza a levantarse, baje la aguja en la tela y levante el prensatelas.
2. Empuje el Poste Estabilizador (ubicado en el lado derecho del pie Universal) y al mismo tiempo baje el prensatelas. El prensatelas debe estar a nivel ahora en la tela gruesa.

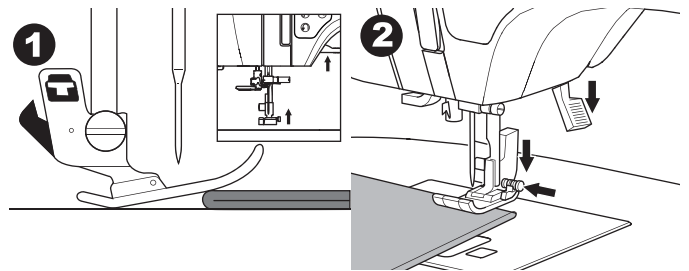

3. Comience a coser unas puntadas, el Poste Estabilizador se liberará.
 - a. La palanca del prensatelas puede levantarse un paso más alto para colocar materiales gruesos bajo el prensatelas con facilidad.

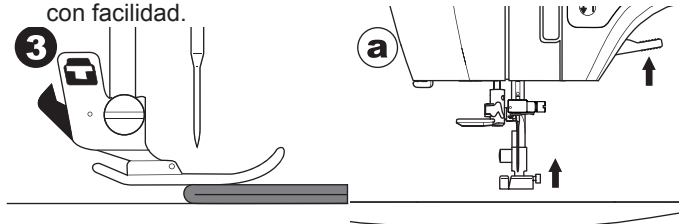

COSIENDO SOBRE ÁREAS TRASLAPADAS

Guíe la tela con la mano cuando cose sobre áreas traslapadas.

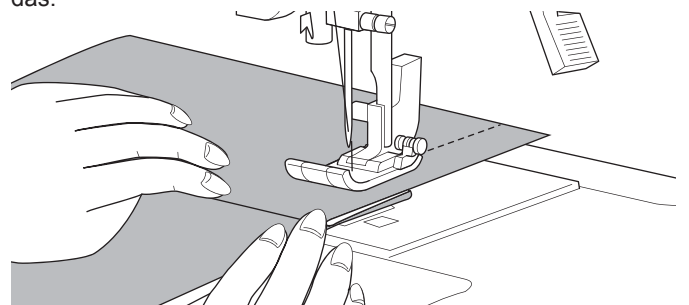

ANCHO DE MARGEN DE COSTURA

Las líneas guía en la placa aguja indican la distancia desde la posición del centro de la aguja. Para conservar un margen de costura consistente, guíe la tela a lo largo de la línea deseada en la placa aguja.

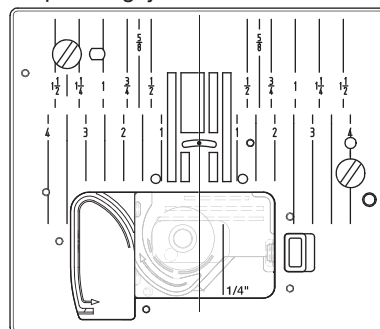

COSIENDO PUNTADA RECTA

Los patrones de puntada recta deben seleccionarse de acuerdo al tipo de tela que se coserá. Posición aguja izquierda (No. 10, 13) es más adecuada para costura de telas delgadas.

- No. 0. Posición de aguja al centro
- No. 10. Posición de aguja a la izquierda
- No. 12. Aguja al centro con puntada reversa integrada
- No. 13. Aguja izquierda con puntada reversa integrada Pie Universal (A)

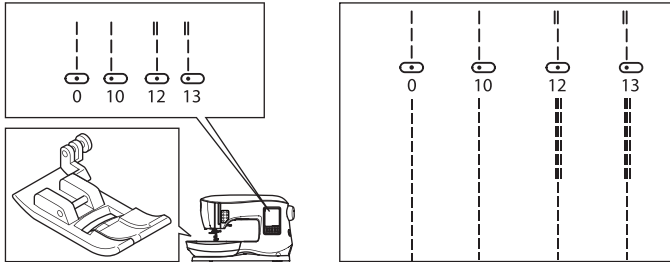

PUNTADA RECTA

1. Coloque la tela bajo el prensatelas y bájelo.
2. Mantenga el hilo superior holgado y comience a coser. Coloque ligeramente la mano sobre la tela mientras cose.

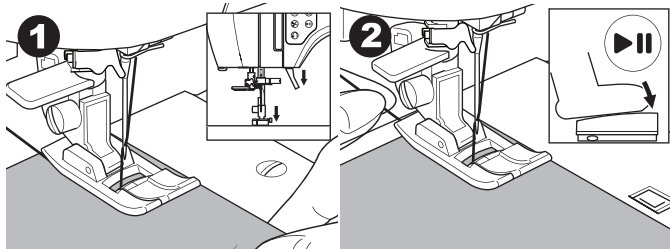

3. Cuando llegue al final de la costura, deje de coser.
4. Presione el botón Cortador de Hilo.

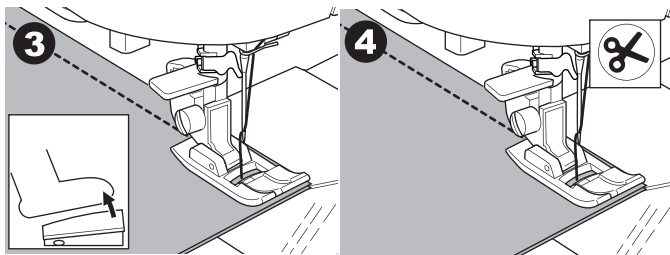

PUNTADA RECTA CON PUNTADA SE SEGURIDAD (PATRÓN No. 12, 13)

1. Coloque la tela bajo el prensatelas y bájelo.
2. Mantenga el hilo superior holgado y comience a coser. La máquina coserá 4-5 puntadas hacia adelante y coserá 4-5 puntadas hacia atrás y continuará cosiendo hacia adelante.

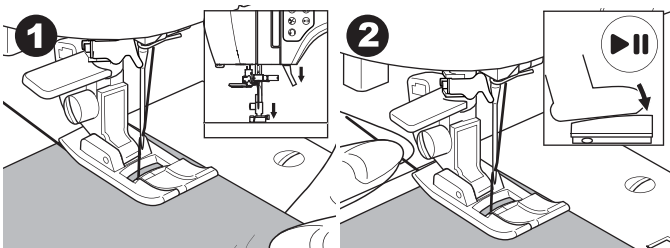

3. Cuando llegue al final de la costura, presione el botón Reversa. La máquina coserá unas puntadas hacia atrás y unas puntadas hacia adelante y se detiene automáticamente.
4. Presione y libere el botón Cortador de Hilo.

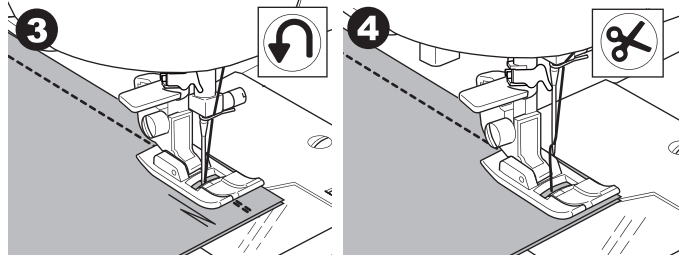

COSIENDO PUNTADA ZIG ZAG

La máquina puede coser puntadas zig zag de varios anchos y largos cambiando los ajustes del ancho puntada y largo puntada.

- No. 1 Puntada Zig Zag
- Pie Universal o Satín (A, B)

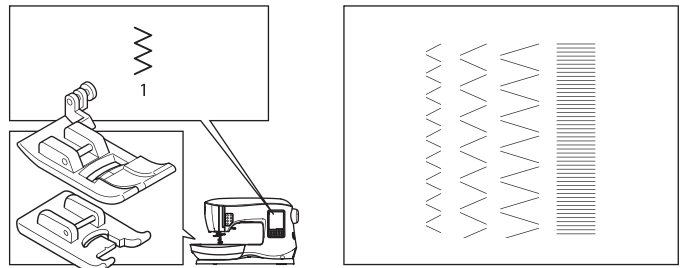

Las puntadas zig zag se usan con frecuencia para aplicaciones y costura decorativa.

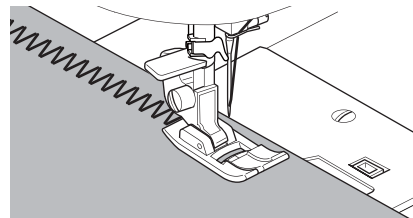

PUNTADA DE FESTÓN

Para coser una puntada de festón, acorte el largo puntada y coloque el Pie de Festón (B).

Refiérase a la siguiente página para usar el zig zag para rematar.

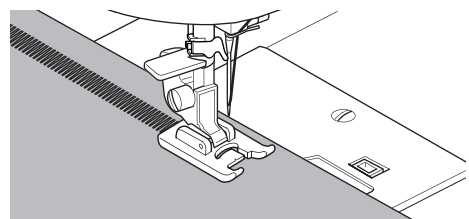

PUNTADA DOBLADILLO INVISIBLE

El dobladillo se cose sin que se muestren la puntadas en el anverso de la tela.

- No. 2 Dobladillo invisible para telas no elásticas
- No. 8 Dobladillo invisible para telas elásticas.
- Pie de Dobladillo Invisible (D)

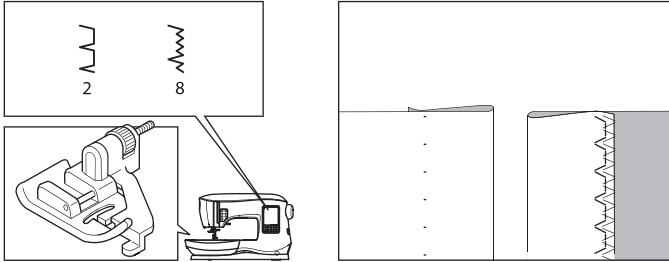

1. Doble la tela como se muestra en la ilustración.
 - a. Tela media, Gruesa
 - b. Tela delgada
 - c. Lado equivocado de la tela
 - d. Remate

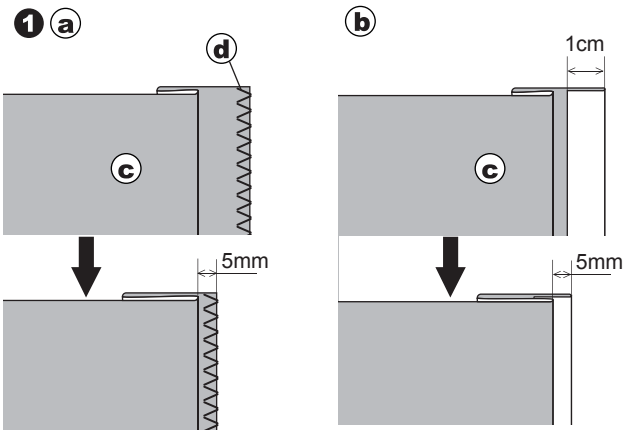

2. La guía (e) en el Pie de Dobladillo ayuda a asegurar que el doblez de la tela sea guiado con uniformidad cuando se cose. La guía (e) se ajusta girando el tornillo de ajuste (f).
3. Coloque la tela de modo que las puntadas rectas (o pequeñas puntadas zig zag) estén en el borde saliente del dobladillo y las puntadas largas zig zag atrapen sólo un hilo del borde doblado (g).
Si es necesario, gire el tornillo (f) para ajustar el pie de modo que la aguja toque ligeramente el borde doblado de la

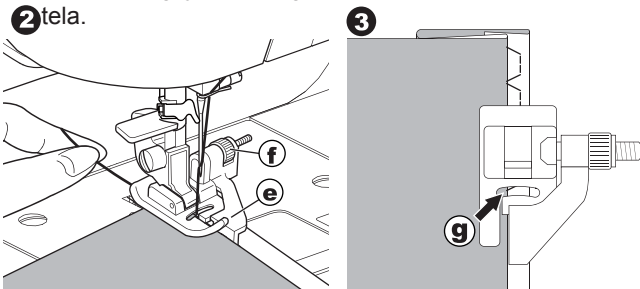

4. Baje el prensatelas y cosa el dobladillo, guiando de forma uniforme la tela a lo largo de la guía.
5. Voltee la tela cuando haya terminado de coser.
 - c. Lado reverso de la tela
 - h. Lado anverso de la tela.

NOTA:

Pruebe sobre un pedazo de tela similar al de su proyecto de modo que pueda determinar la mejor ubicación de la guía.

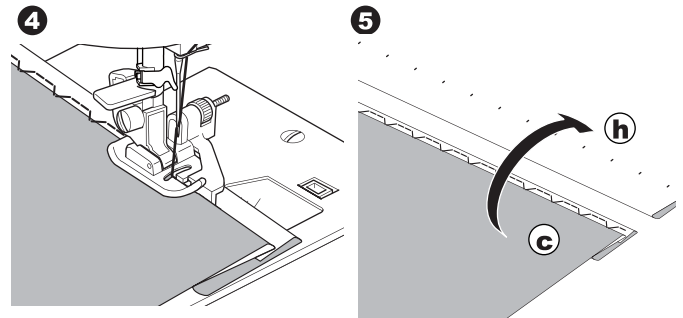

PUNTADA DE REMATE Y OVERLOCK

USANDO EL PIE DE REMALLADO

- No. 1 (Ancho de Puntada 5.0)
- No. 3, 33, 35, 36 (Ancho Puntada 5.0 - 7.0)
- Pie de Remallado (C)

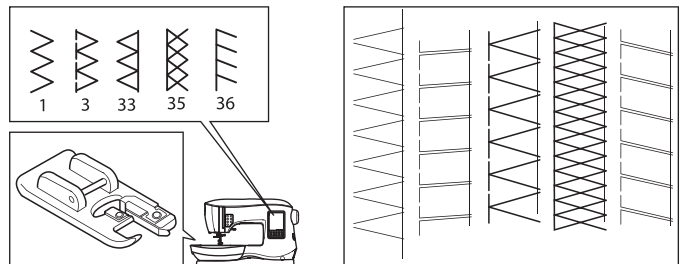

Alinee la tela contra la placa guía del pie de remallado de modo que la aguja, caiga cerca del borde de la tela.

No. 1 (Ancho=5.0) se usa para ayudar a evitar deshilachado de telas.

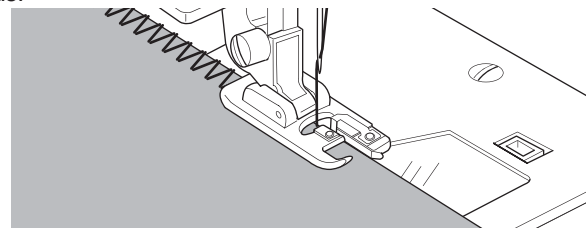

No. 3, 33, 35, 36 están diseñados para coser la costura y terminado de costura al mismo tiempo.

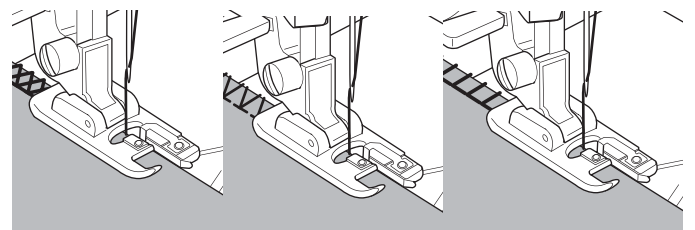

PRECAUCIÓN

Para prevenir accidentes, el Pie de Remallado debe usarse para coser patrones 1, 3, 33, 35, 36 solamente. No cambie los ajustes de puntada. Es posible que la aguja golpee el prensatelas y se rompa cuando se cosen otros patrones y ajustes.

USANDO EL PIE UNIVERSAL

No. 1, 4, 7, 15, 34, 37, 38
Pie Universal (A)

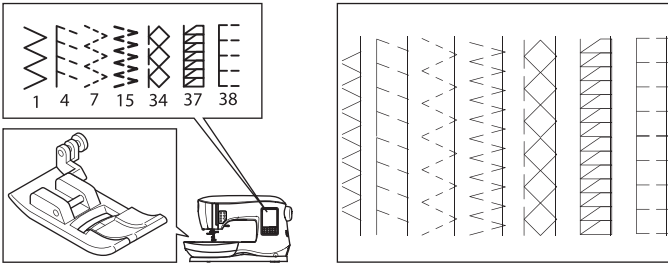

Coloque la tela de modo que la aguja caiga cerca de la tela cuando se use el Pie Universal.

No. 1 Para ancho zig zag mas estrecho (Ancho=2.0-4.5).
No. 4, 7, 15, 34, 37, 38 cuando se cosen telas sencillas a ravel o elásticas.

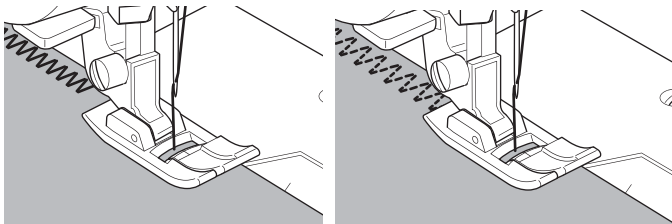

NOTA:

g. Si lo desea, corte el exceso de tela después de que este completa la costura. Tenga cuidado de no cortar los hilos mientras recorta.

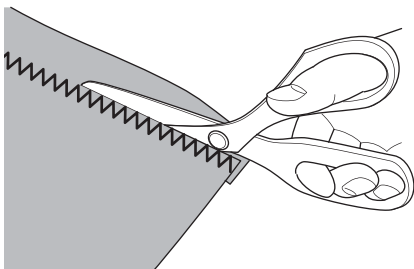

PARCHES

Cree decoraciones interesantes en la superficie cosiendo puntadas decorativas sobre las costuras. Intente mezclar varios tipos de telas para mayor variedad.

No. 0
Pie Universal o de Festón (A, B)

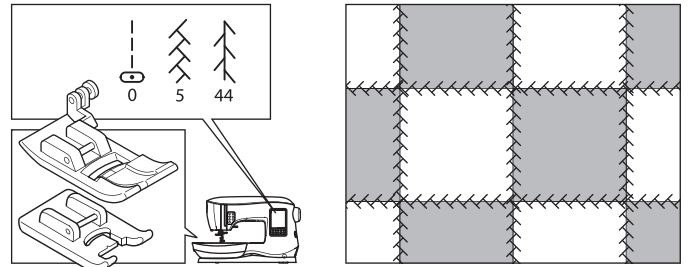

1. Coloque dos piezas de tela por el anverso juntas y cosa una puntada recta larga.
2. Abra las telas recién cosidas.

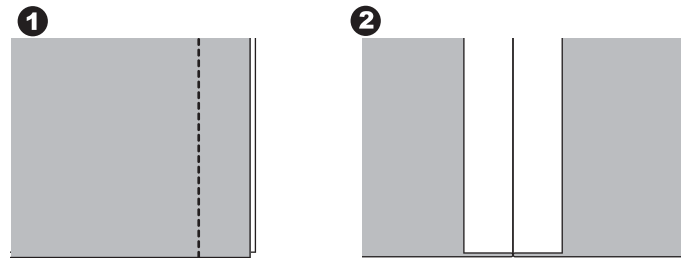

No. 5, 44

3. Con el lado derecho de la tela hacia arriba, cosa la puntada decorativa, asegurándose que las puntadas caigan en ambos lados de la costura.

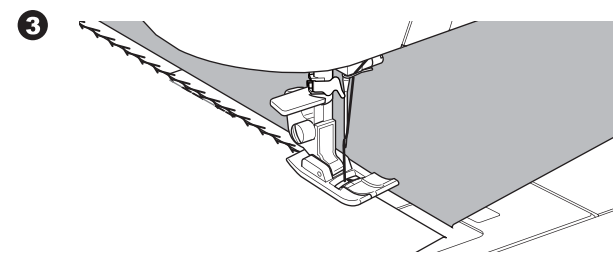

COSIENDO PUNTADA ELÁSTICA

Las puntadas elásticas son fuertes, flexibles y se estiran con la tela sin romperse. Buena para tejidos de punto así como telas durables como la mezclilla o loneta.

- No. 6 Puntada Recta Elástica
- No. 32 Puntada de Racimo para Telas Elásticas
- No. 40 Puntada Ric-rac
- Pie Universal (A)

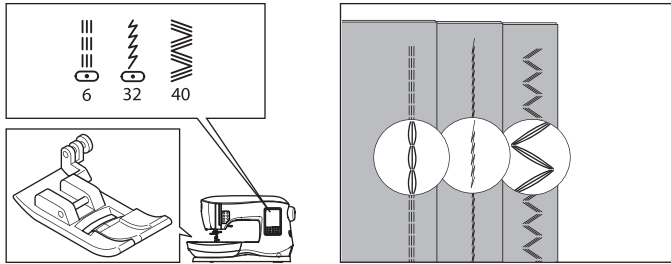

Recomendamos que use una aguja para telas de punto y sintéticas para evitar que se salten las puntadas y se rompa el hilo. Vea la página 9 para las recomendaciones de aguja.

- a. Saco
- b. Pantalones
- c. Bolsa
- d. Bolsillo

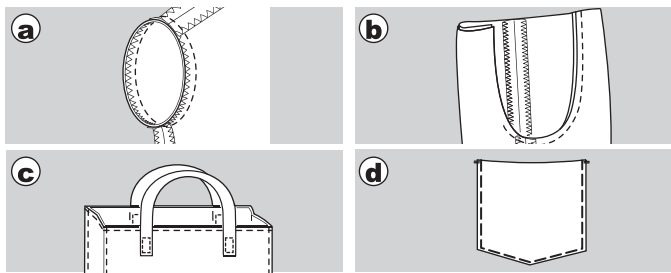

ZIG ZAG MÚLTIPLE

Se usa para coser sobre elásticos y remate.

- No. 7 Zig zag múltiple
- Pie Universal (A)

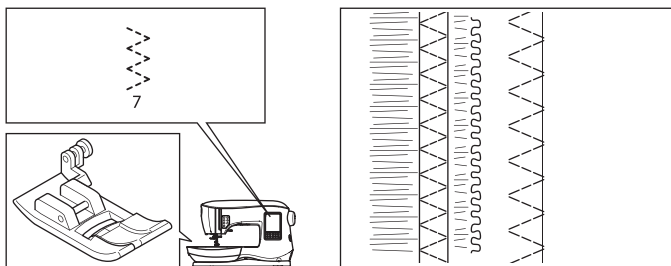

- A. Costura Elásticos
Jale el elástico enfrente y atrás de la aguja mientras cose.
- B. Puntada Remate
Se usa para telas de punto y ravelina.
La aguja debe caer en un borde extremo de la tela.
Refiérase a la siguiente página para remates.

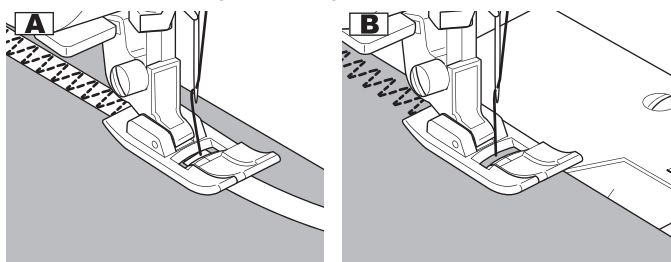

HILVANADO

Hilvanado es una puntada temporal, usada para ajustar prendas para sostener y marcar telas.

- No. 14 Puntada de Hilvanado
- Pie Universal (A)

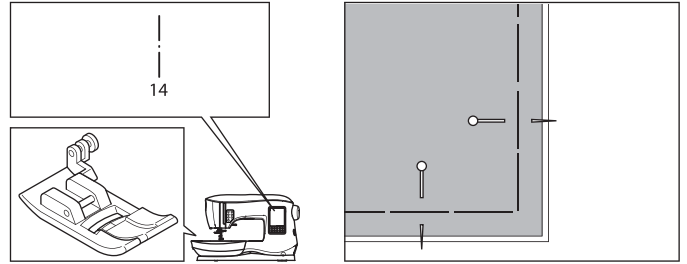

1. Coloque la tela bajo el prensatelas y baje el prensatelas.
2. Mantenga el hilo superior holgado y comience a coser. La máquina hará sólo dos puntadas.

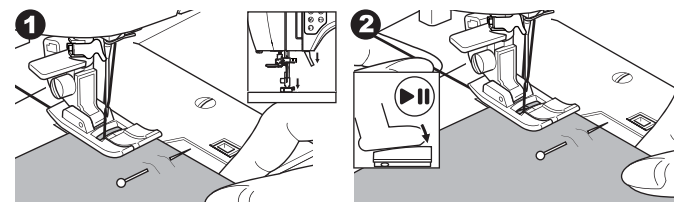

3. Levante el prensatelas.
4. Sosteniendo el hilo superior, jale la cantidad requerida de tela hacia atrás y baje el prensatelas.

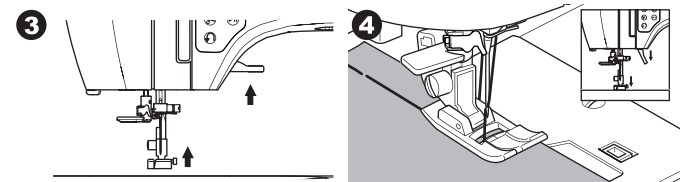

5. Comience a coser. La máquina sólo coserá dos puntadas.
6. Repítalas cuantas veces necesite para acabar la hilera de puntadas.

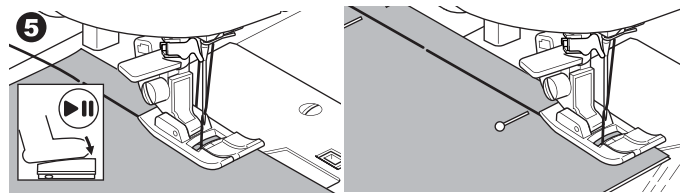

NOTA:
Para evitar que las capas de tela se muevan, coloque alfileres transversalmente a la dirección del hilvanado.
Jale el hilo bobina para quitar las puntadas.

⚠ PRECAUCIÓN
Para prevenir accidentes, asegúrese de no golpear los alfileres mientras cose.

COSIENDO BOTONES

No. 11
Pie Pega Botones

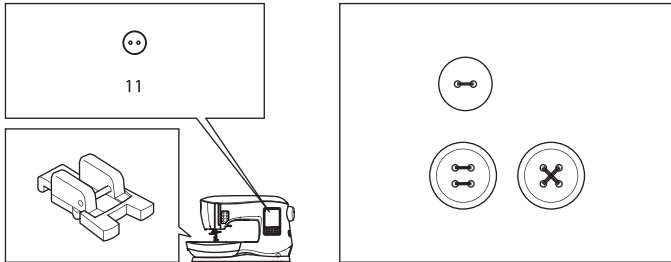

1. Baje los impelentes moviendo la palanca de Avance Inferior a la izquierda (Aparecerá un mensaje cuando seleccione la puntada no. 11, presione la marca "✓".)
2. Coloque el Pie Pega Botones. Alinee dos orificios del botón con la ranura del prensatelas y bájelo para que sostenga el botón con firmeza.

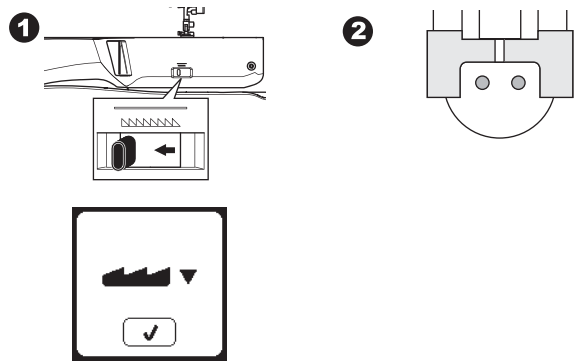

3. Ajuste el ancho puntada de modo que la aguja entre en el orificio izquierdo del botón.
4. Revise el movimiento de la aguja presionando el botón de Ancho Espejo para asegurar que la aguja no golpee el botón. Baje la aguja en los orificios del botón con el volante para verificar.

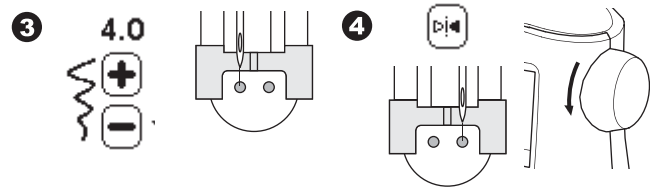

5. Ajuste el número de puntadas a coser en el botón presionando los botones + y -. Ocho puntadas es lo normal.
6. Comience a coser a baja velocidad. La máquina coserá el número de puntadas establecidas en la pantalla luego las atará y se detendrá.

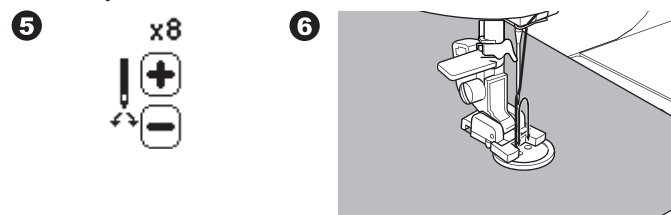

PRECAUCIÓN

Para prevenir accidentes:

Asegúrese de mantener los dedos alejados de la zona de la aguja y del prensatelas durante el uso de la máquina.

7. Levante el pie y corte los hilos dejando un restante de cerca de 10 cm. (4") de largo.

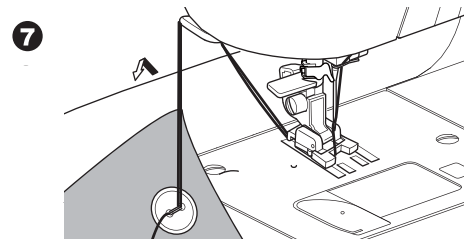

8. Jale los extremos del hilo hacia el reverso de la tela con una aguja para coser a mano. Ate los hilos para asegurar.
9. Después de coser, mueva la Palanca de Avance Inferior a la derecha.

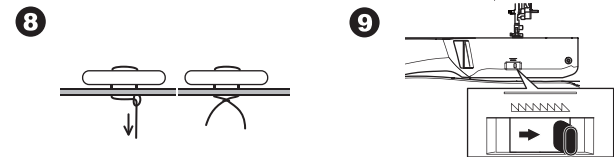

NOTA:

Para coser un botón de 4 orificios, siga el procedimiento anterior para los primeros dos orificios. Luego levante ligeramente el prensatelas y mueva la tela para permitir coser los otros dos orificios, ya sea en paralelo o cruzados.

ANCO HILO

Los botones en abrigos y sacos con frecuencia tienen un zanco hilo para alejarlos de la tela. Inserte un alfiler o aguja de coser debajo de la ranura del centro del pie desde el frente. Cosa sobre el alfiler o aguja. Para crear un zanco de hilo, jale el hilo hacia atrás del botón y enrolle el hilo alrededor de las puntadas. Ate los extremos del hilo perfectamente.

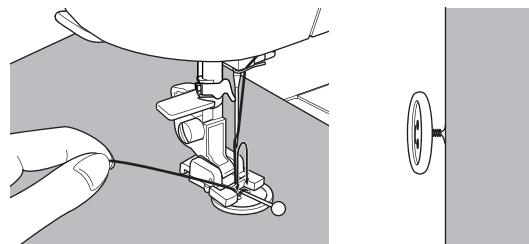

PEGANDO CIERRES

INSERCIÓN CENTRADA

No. 0 Puntada Recta (Posición de Aguja al Centro)

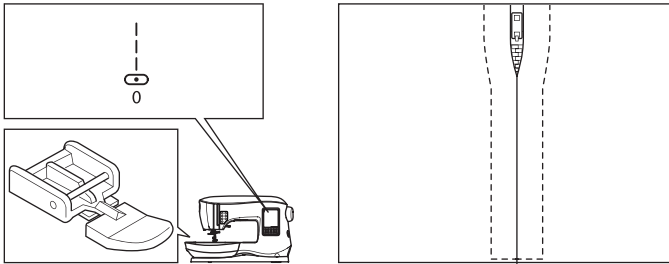

5. Cosa sobre el extremo inferior y lado derecho del cierre. Quite el hilvanado y presione.

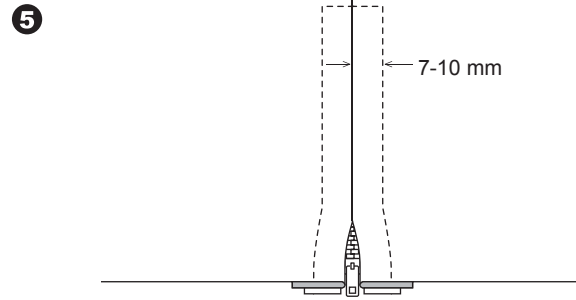

⚠ PRECAUCIÓN

Para prevenir accidentes, no cambie la posición de la aguja. El cambiarla puede provocar que la aguja golpee el prensatelas, lo que rompería la aguja y podría dañar la máquina.

1. Hilvane la abertura del cierre a la línea de costura.
 - a: Puntada recta
 - b: Extremo de la abertura
 - c: Hilvanado
 - d: Lado anverso de la tela
2. Abra los márgenes de la costura. Coloque el cierre abierto cara abajo sobre el margen de costura con los dientes contra la línea de costura. Hilvane la cinta del cierre.

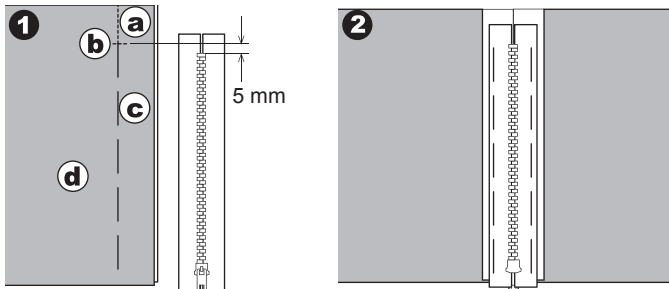

3. Coloque el Pie Pega Cierres. Coloque el lado izquierdo del perno prensatelas al sujetador prensatelas cuando cose el lado derecho del cierre y el lado derecho del perno prensatelas al sujetador cuando cose el lado izquierdo del cierre.
4. Al coser el lado derecho de la tela, cosa el lado izquierdo del cierre desde abajo hacia arriba.

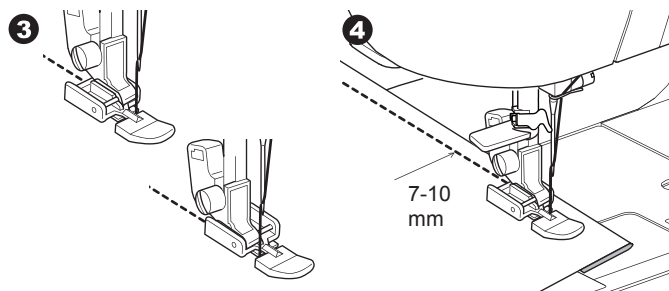

INSERCIÓN TRASLAPADA

No. 0 Puntada Recta (Posición Aguja al Centro)
Pie Pega Cierres (E)

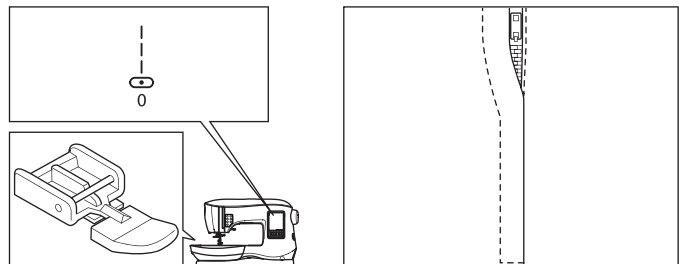

⚠ PRECAUCIÓN

Para prevenir accidentes, no cambie la posición de la aguja. El hacerlo puede causar que la aguja golpee el prensatelas, lo que rompería la aguja y podría dañar la máquina.

1. Hilvane la abertura del cierre a la línea de costura.
 - a: Puntada recta
 - b: Fin de la abertura
 - c: Hilvanado
 - d: Lado anverso de la tela
2. Doble al margen de costura izquierdo. Gire debajo del margen de costura derecho para formar un doblez de 3 mm (1/8")

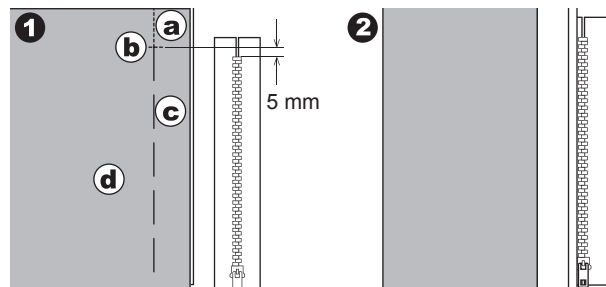

3. Coloque el Pie Pega Cierres. Coloque el lado derecho del perno prensatelas al sujetador del prensatelas cuando cosa el lado derecho del cierre y el lado derecho del perno prensatelas al sujetador cuando cosa el lado izquierdo del cierre.
4. Cosa el lado izquierdo del cierre de abajo hacia arriba.

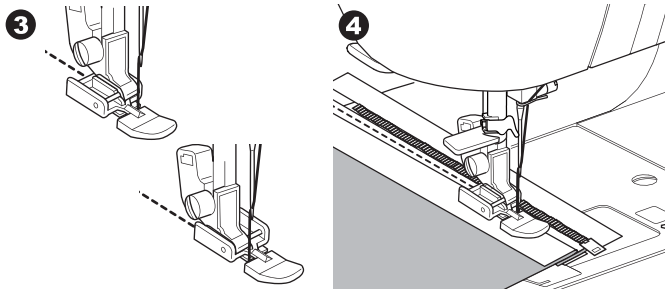

5. Gire la tela a lo largo del extremo inferior y el lado derecho del cierre.
6. Deje de coser con la aguja abajo en la tela cuando el Pie de Cierres alcance el tira cierre, aprox. 5 cm. (2") de la parte superior del cierre.

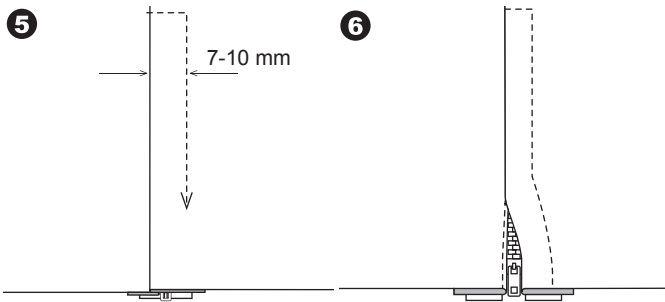

COSER ALREDEDOR DEL TIRA CIERRE

1. Deje de coser antes de llegar al tira cierre.
2. Baje la aguja en la tela.
3. Levante el prensatelas y deslice el tira cierre hacia atrás para librar el Pie de Cierres.
4. Baje el prensatelas y continúe cosiendo.
5. Quite las puntadas de hilvanado.

a. Tira Cierre

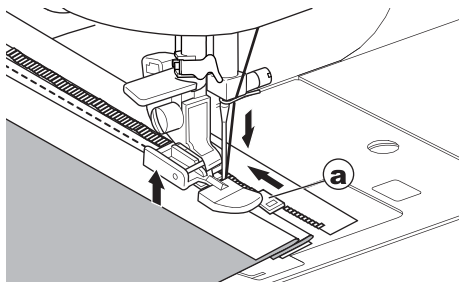

ACOLCHADO

Un acolchado consiste de tres capas: La cubierta, guata y revés. La capa superior se forma por piezas con formas unidas, creando la cubierta acolchada. No. 0 Puntada Recta (Posición de Aguja al Centro) No. 198 Puntada Acolchado con Apariencia a Mano Puntada Recta / Pie Acolchados Barra de Acolchado

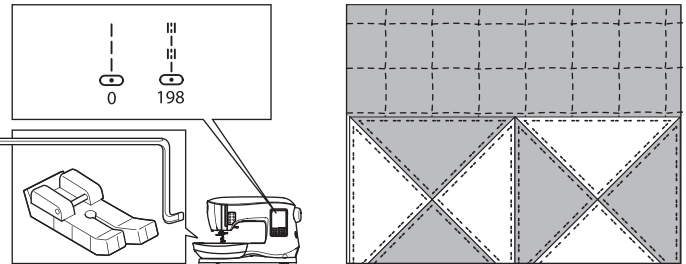

PRECAUCIÓN

Para prevenir accidentes, no cambie la posición de la aguja. El hacerlo puede causar que la aguja golpee el prensatelas, lo que rompería la aguja y podría dañar la máquina.

UNIENDO LAS PIEZAS DE TELA

Una las piezas de tela usando el Patrón No. 0 con un margen de costura de 1/4" (6.3 mm)

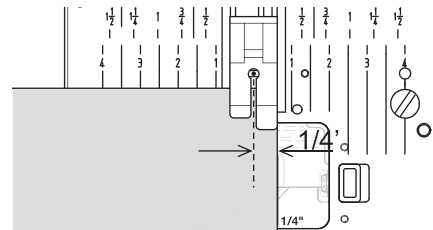

ACOLCHADO

Cosa tres capas de material (cubierta, guata, revés). Use la barra de acolchado para coser hileras sucesivas. Inserte la barra de acolchado en el orificio del prensatelas y ajuste el espaciado como desee.

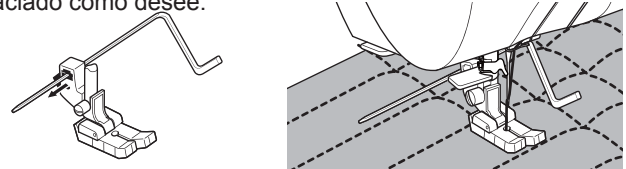

PUNTADA ACOLCHADO CON APARIENCIA A MANO

Use hilo de nylon transparente o muy delgado que coincida con la tela de arriba. Coloque hilo que contraste al color de la tela en la bobina. Ajuste la tensión superior al máximo o casi al máximo. Cuando cosa, el hilo bobina se jalará hacia arriba y dará la apariencia de una puntada de acolchado tradicional hecha a mano. Ajuste la tensión de hilo y largo puntada como desee para la apariencia que quiera para su proyecto.

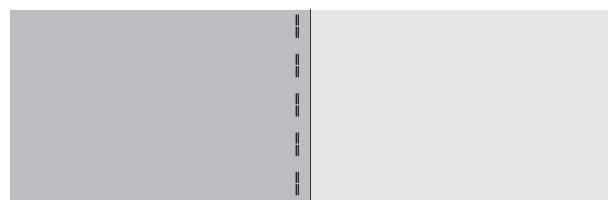

ZURCIDO Y REMATE AUTOMÁTICO

Puede coser remate automático y zurcido usando el Pie de Ojales.

No. 16 Refuerzo, para reforzar áreas sujetas a tensión, como esquinas de bolsillos.

No. 17 Zurcido, remiendo y otras aplicaciones.

Pie de Ojales.

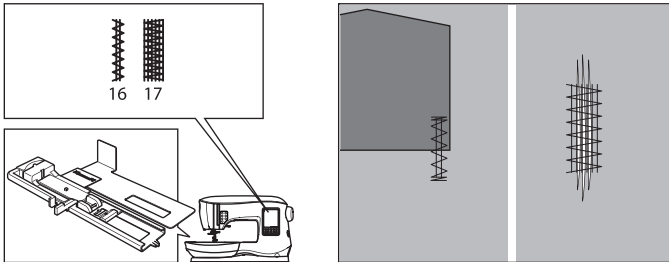

1. Ajuste deslizamiento en la base del Pie de Ojales según el largo del refuerzo o remiendo a coser.
a=Largo del refuerzo o zurcido.
2. Pase el hilo superior por el orificio del Pie de Ojales y lleve el hilo superior a la izquierda.

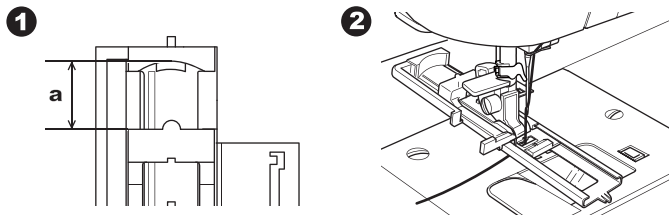

3. Coloque la tela bajo el prensatelas de modo que el punto de inicio esté en el área gruesa.
Baje el pie.
- b. Cuando cose refuerzos en el borde de tela gruesa, como un bolsillo, coloque un cartón o pedazo de tela del mismo espesor debajo de la tela para mantener el nivel del pie mientras cose.

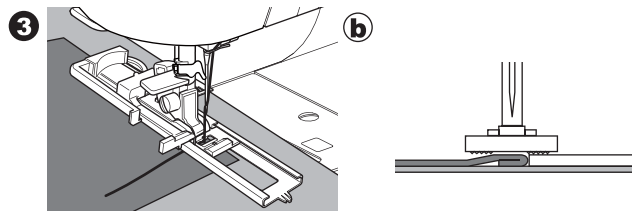

4. Baje la palanca del Ojal completamente.

NOTA:

La máquina no iniciará si la Palanca del Ojal no está abajo o el pie de ojal no está colocado correctamente.

5. Sostenga el hilo superior ligeramente e inicie la máquina.

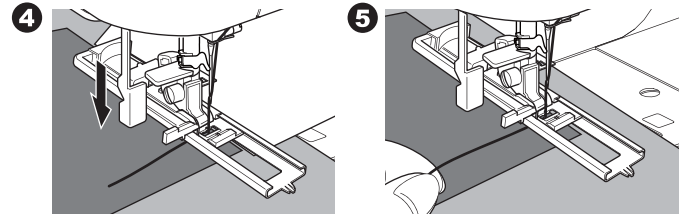

6. La máquina coserá la puntada de refuerzo o zurcido, como se muestra. La máquina se detendrá automáticamente cuando el patrón concluye.

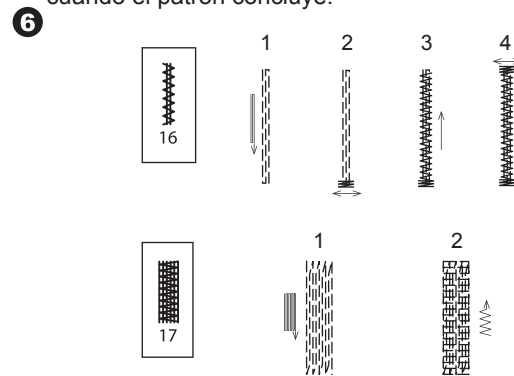

7. Presione el botón Cortador de Hilo y levante el prensatelas para quitar la tela.

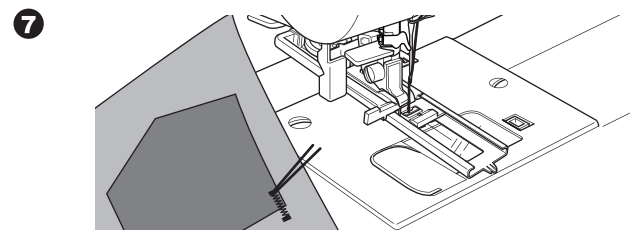

COSIDO DE OJALES

Seleccione el estilo de ojal que desea coser.
Esta máquina puede coser 13 tipos de ojales.

- 18. Ojal de refuerzo (Amplio)
- 19. Ojal de refuerzo (Estrecho)
- 20. Ojal de Cerradura
- 21. Ojal de Cerradura con cruce
- 22. Ojal Extremo Cónico
- 23. Ojal Extremo Redondo (Estrecho)
- 24. Ojal Extremo Redondo (Amplio)
- 25. Ojal Extremo Redondo con cruce
- 26. Ojal Extremo Redondo (ambos extremos redondos)
- 27. Ojal Decorativo
- 28. Ojal Stretch
- 29. Ojal tipo Antiguo
- 30. Ojal Atado

NOTA:

La densidad de los lados del ojal puede ajustarse con el control de largo de puntada.

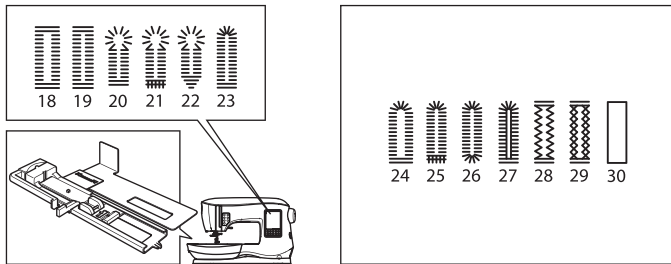

1. Marque la posición y largo del ojal en la tela.



2. Coloque el botón en la base.

Si el botón no se ajusta fuertemente en la base, ajuste el deslizador en la base al diámetro del botón, mas el espesor del botón.

$a = \text{Largo del botón} + \text{espesor}$

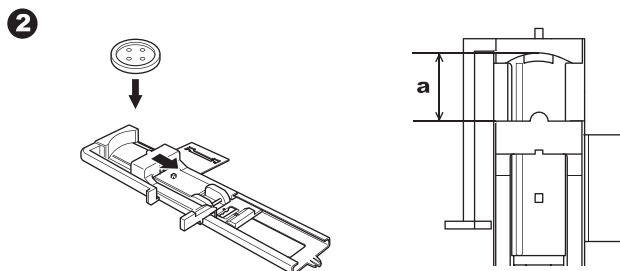

- 3. Pase el hilo superior por el orificio del Pie de Ojal y pase el hilo superior a la izquierda.
- 4. Coloque la tela debajo del prensatelas de modo que la línea de centro esté en el centro del Pie de Ojal.
Baje el pie mientras jala el bastidor del Pie de Ojal hacia usted.

NOTA:

Cuando cosa telas elásticas, se sugiere que use entretela en el lado reverso de la tela.

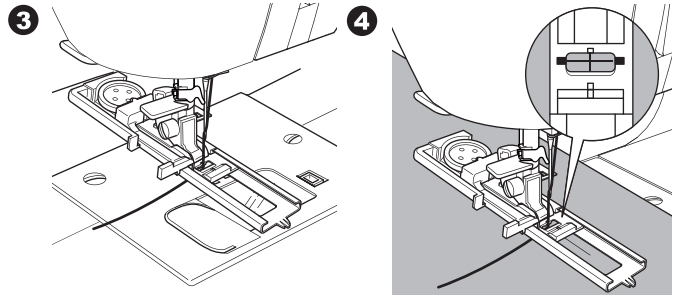

5. Baje la Palanca del Ojal completamente.

NOTA:

La máquina no empezará a coser si la Palanca de Ojal no está bien abajo o el bastidor del Pie de Ojal no está colocado correctamente.

6. Sostenga el hilo superior ligeramente y comience a coser.

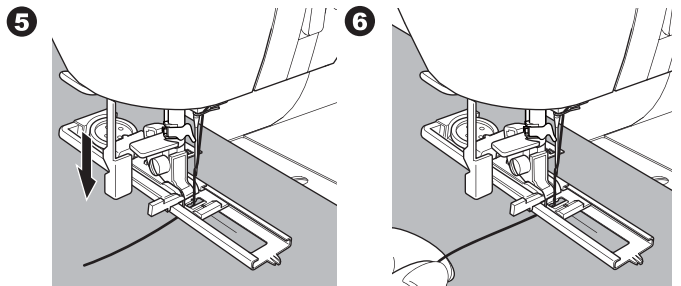

7. La máquina coserá el ojal en el orden mostrado y se detendrá automáticamente después de coser.

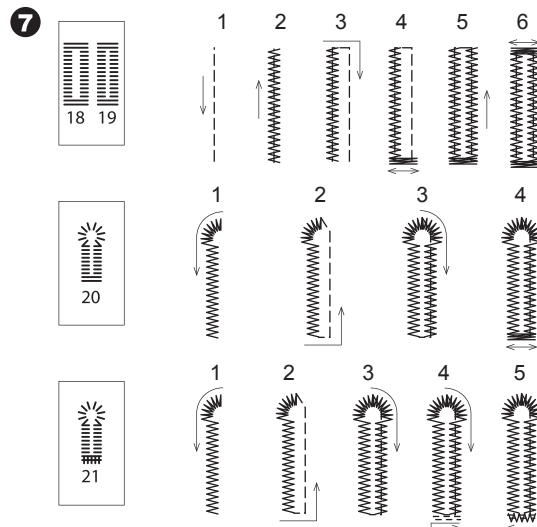

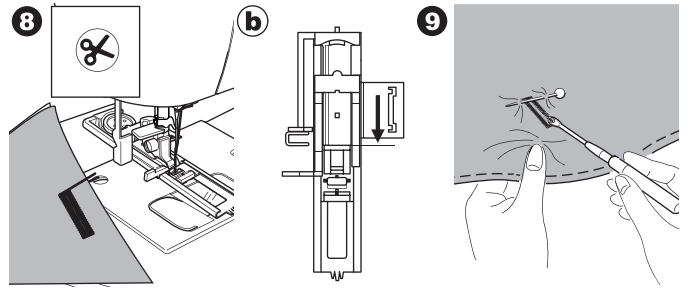
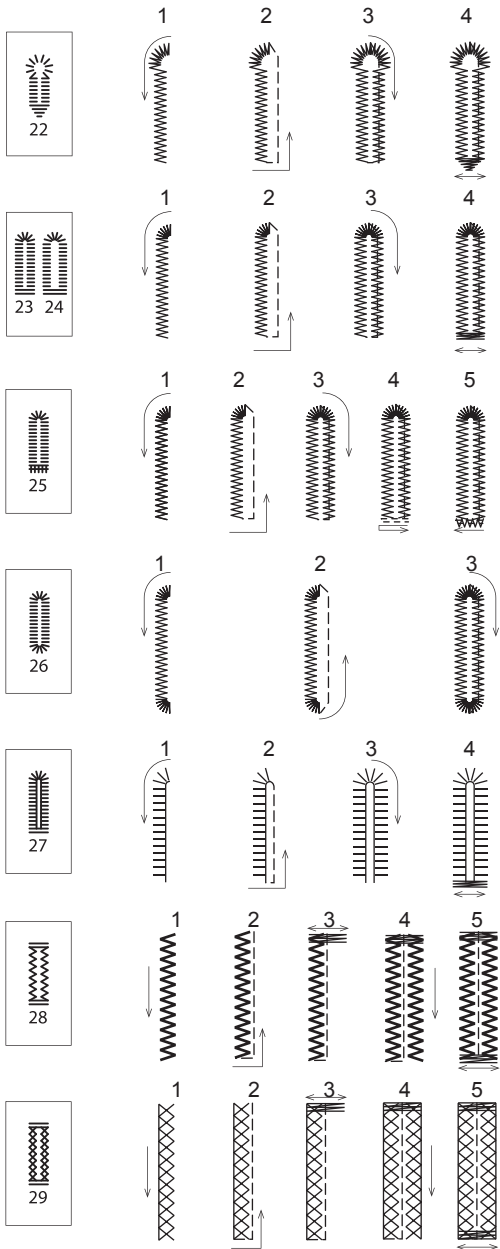

NOTA:
Para coser ojales en telas difíciles de coser o a lo largo del borde de prendas con múltiples capas, instale el Bajo Placa. Coloque la tela entre el Bajo Placa y el Pie de Ojales.

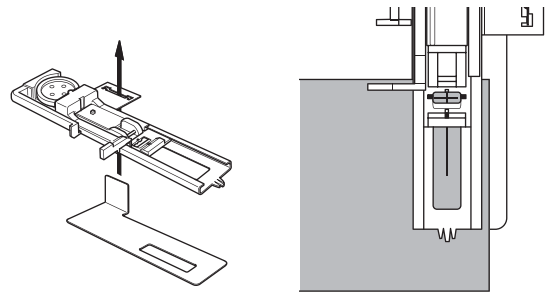

OJAL ATADO

Un ojal atado proporciona un toque profesional a prendas de vestir como trajes, abrigos o sacos.

30. Ojal Atado
Pie de Ojal

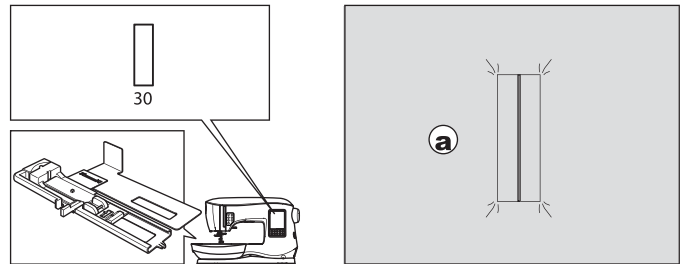

1. Corte un parche de tela de 2.5 cm. (1") de ancho, 1 cm más largo (1/3") que el ojal terminado.
Hilvane un parche de modo que la línea de centro del parche se alinee con la marca de línea de centro del ojal.
a. Lado anverso de la tela
b. Lado reverso de la tela
2. Baje la Palanca de Ojal y cosa el ojal. (vea la página anterior).
La máquina coserá el ojal en el orden mostrado y se parará automáticamente después de coser.

8. Presione el botón Cortador de Hilo y levante el prensatelas para quitar la tela.
Para coser sobre el mismo ojal, levante el prensatelas para regresar a la posición original.
9. Use un descosedor para abrir el centro del ojal, tenga cuidado de no cortar los extremos del ojal. Es útil colocar un alfiler al extremo del ojal para que sirva como tope mientras se corta.

PRECAUCIÓN
Para prevenir accidentes:
Cuando usa un descosedor, no ponga el dedo en el camino del descosedor.

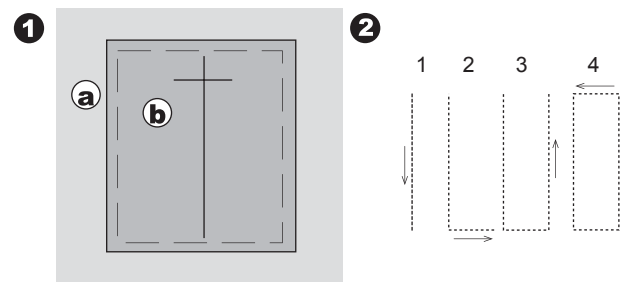

3. Presione el botón Cortador de Hilo y levante el prensatelas para quitar la tela.

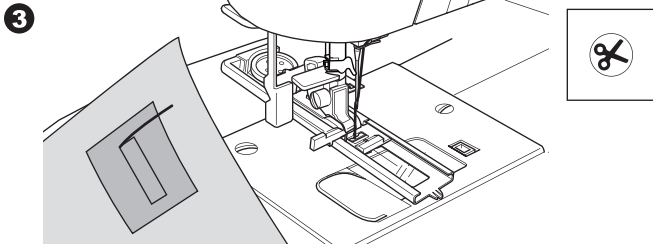

4. Corte con cuidado el centro del ojal a dentro de 3 mm de cada extremo. Corte diagonalmente a cada esquina como se muestra. Retire el hilvanado.
5. Jale el parche por la apertura hacia el lado inferior.

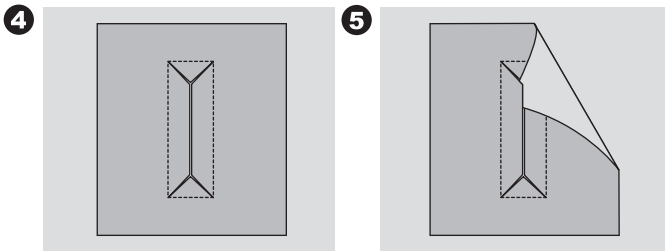

6. Gire la tela y jale el parche por el rectángulo del ojal. Planche el parche.
c. Lado reverso de la tela.
d. Lado anverso de la tela.

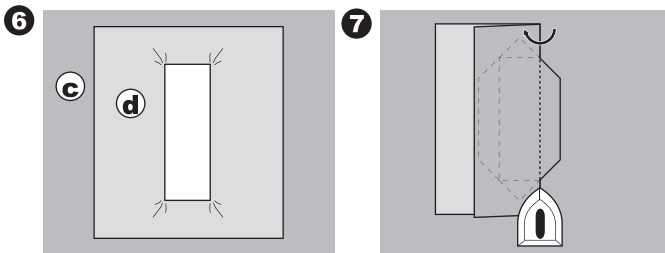

8. Doble cada lado del parche para formar pliegues que coincidan en el centro del ojal y cubran la apertura. Planche el parche.
9. Gire la tela al lado anverso e hilvane el centro de cada doblez.
a. Lado anverso de la tela.

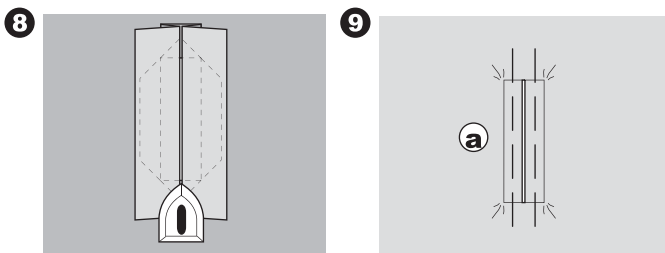

10. Doble la tela y cosa a lo largo de las costuras en cada lado, sólo el ancho de una aguja de la línea de puntada original. Retire el hilvanado.
c. Lado reverso de la tela.
11. Doble la tela a lo largo del extremo del ojal y cosa extremos triangulares en la línea de puntada original.

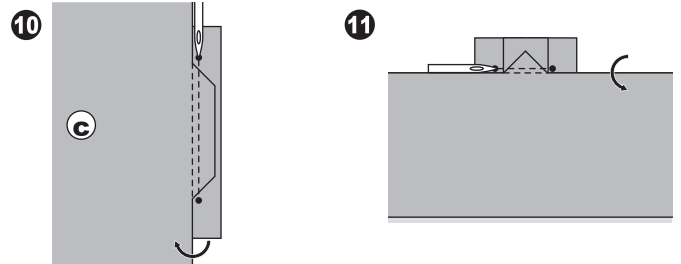

12. Planche y corte el parche 5 mm dentro de la puntada.
a. Lado anverso de la tela
b. Lado reverso de la tela

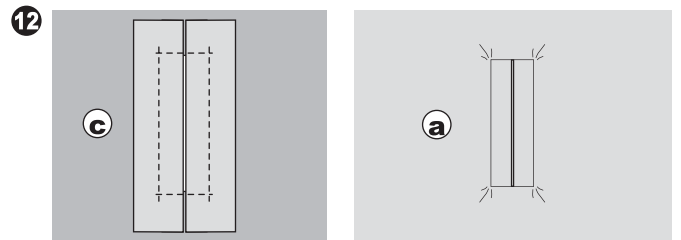

NOTA:

Cuando se cosen telas delgadas, refuerce el área del ojal. Corte un parche o entretela termofusionable de 3 cm más ancha y 2 cm más larga que el ojal, Fusione el reverso de cada marca de ojal.

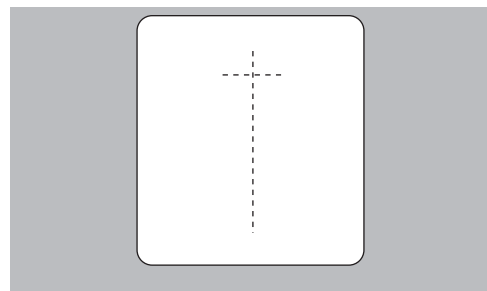

OJILLO

Este patrón de puntada se usa para marcar orificios de cinturón y otras aplicaciones similares.

31 Ojillo

Pie Festón (B)

Puede elegir 3 tamaños de ojillos cambiando el largo de puntada.

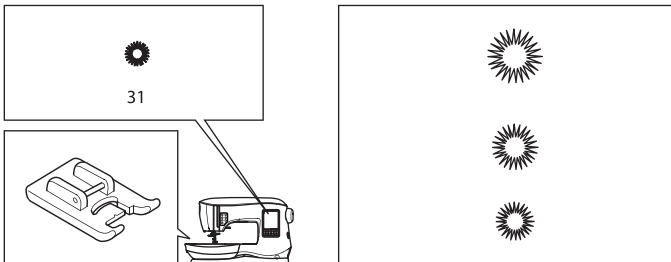

1. Coloque la tela debajo del prensatelas y bájelo. Ponga en marcha la máquina.
La máquina coserá el ojillo y se detendrá automáticamente.

1



2. Presione el botón Cortador de Hilo y levante el prensatelas.

2

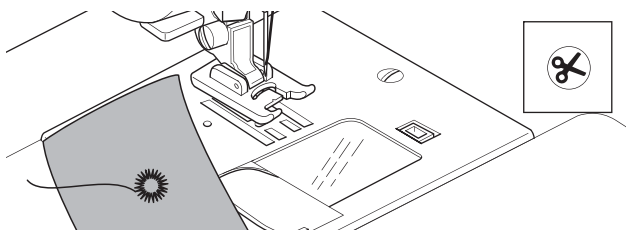

3. Haga un orificio en el centro del ojillo.

NOTA:

El punzón para ojillos no se suministra con la máquina.

3

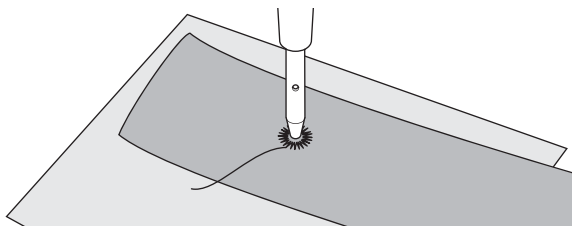

PATRÓN DECORATI O CONTINUO

Use el Pie Festón para patrones de puntadas decorativas continuas. Este pie tiene una ranura abajo que permite puntadas de festón (u otras puntadas juntas) para alimentar con libertad debajo del pie.

No. 39-249

Pie Festón (B)

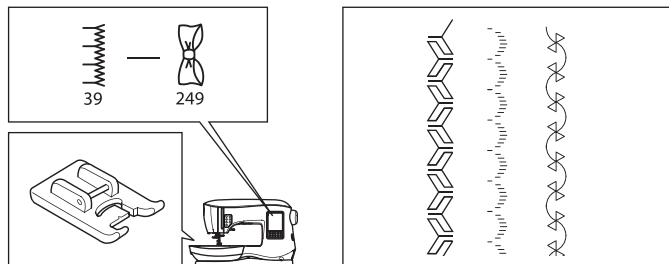

Para personalizar el patrón de puntada decorativa continua, puede ajustar el largo y ancho del patrón. Experimente con pedazos de tela hasta que logre el largo y ancho deseados.

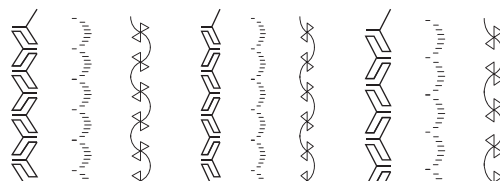

COSIENDO TELAS DELGADAS

Cuando cose telas delgadas, se sugiere que use entretela en la parte de atrás de la tela. Esto ayuda a evitar que las puntadas se frunzan en la tela.

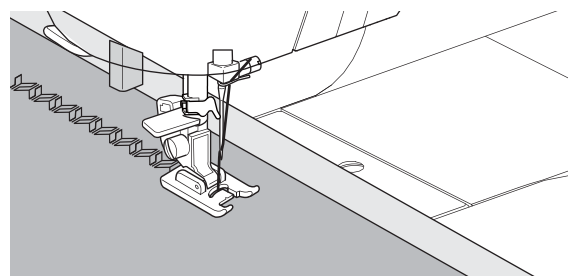

APLICACIONES

No. 200, 201, 202
Pie Abierto

! PRECACIÓN

Para prevenir accidentes, no cambie el ancho puntada a más de 5.0. De otro modo, la aguja puede golpear el prensatelas y romperse.

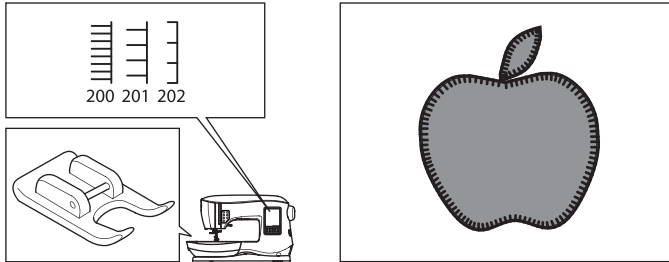

1. Coloque la aplicación en su sitio en la base con adhesivo en aerosol temporal o usando termofusionable.
2. Cosa con el lado derecho de la puntada siguiendo el borde derecho de la aplicación lo más cerca que sea posible.

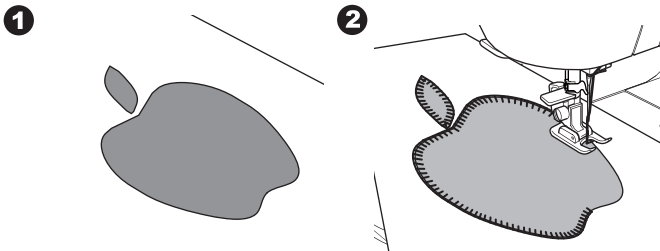

Cuando cosa ángulos obtusos o curvas, ponga la aguja en su posición baja y levante el prensatelas. Use la aguja como pivote para girar la tela.

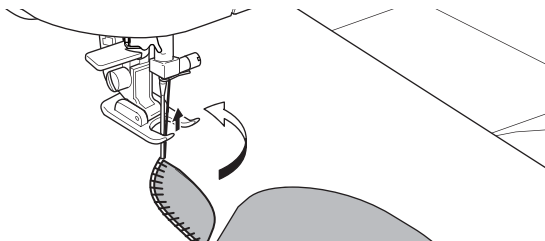

NOTA:
La aplicación se puede hacer con una puntada de festón usando el Pie Festón (página 24). Puede ser útil colocar una entretela debajo de su trabajo, lo que ayudará a evitar que la tela se frunza.

COSTURA DE BRAZO LIBRE

Quitando simplemente la mesa de extensión, puede acceder al brazo libre, haciendo más fácil coser áreas difíciles de alcanzar como dobladillos de pantalones, puños y ropa de niños.

NOTA:
Refiérase a la página 7 para Quitar la Mesa de Extensión.

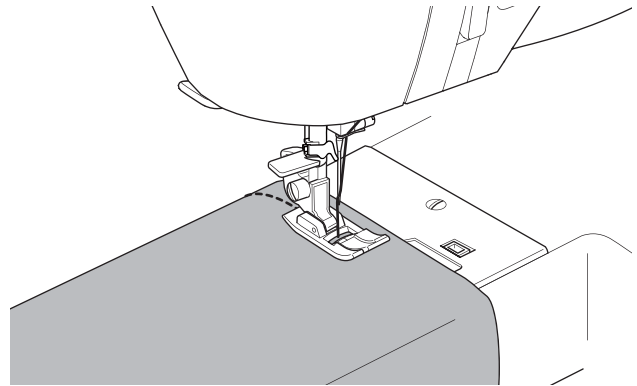

PIE DE COSTURA PARALELA

Este pie se usa para coser hileras de puntadas en paralelo.

1. Coloque el Pie de Costura Paralela.
2. Cosa la primera hilera de puntadas.
3. Alinee la primera hilera de puntadas entre o sobre las marcas rojas guía en el pie, dependiendo de la distancia deseada desde la primera hilera de costuras. Cosa la siguiente hilera de puntadas usando las guías rojas como referencia.
4. Alinee las dos hileras cosidas, siguiendo las marcas guía rojas en el pie, dependiendo la distancia deseada entre hileras de puntadas. Cosa la siguiente hilera, usando las marcas rojas guía como referencia.
5. Continúe con las hileras que desee.

NOTA:
La primera guía vertical, ya sea a la izquierda o derecha está a 1/2" de la posición de aguja al centro. La segunda guía está aproximadamente 1/4" de la primera guía en cada lado. Hay una marca en el centro frontal del pie que también puede usarse como referencia.

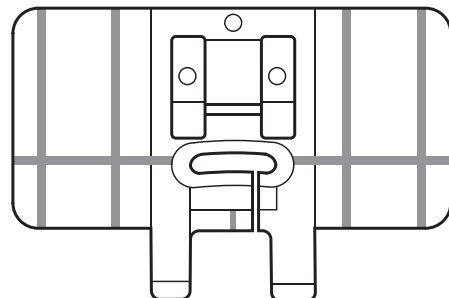

COSTURA CON AGUJA DOBLE

Pueden producirse efectos interesantes cosiendo puntadas decorativas usando una aguja doble. Trate usando dos colores diferentes de hilo para más variedad. Siempre haga una prueba primero para ayudarlo a determinar los mejores ajustes para la puntada que está cosiendo.

Todos los patrones excepto No. 11, 16-31 pueden coserse con una aguja doble.

Pie Universal o Pie Festón (A, B)

NOTA:

Una aguja doble no se proporciona con esta máquina,

⚠ PRECAUCIÓN

Para prevenir accidentes:

- Use sólo agujas dobles SINGER para la máquina. Otras pueden romperse
- No puede usarse el ensartador de aguja. Ensarte cada ojo manualmente.

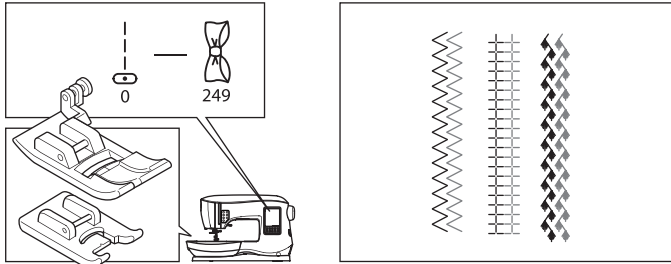

- Quite la aguja sencilla e inserte la doble.
- Ensarte el primero hilo primero como usual.
- Ensarte el ojo izquierdo a mano de adelante hacia atrás.

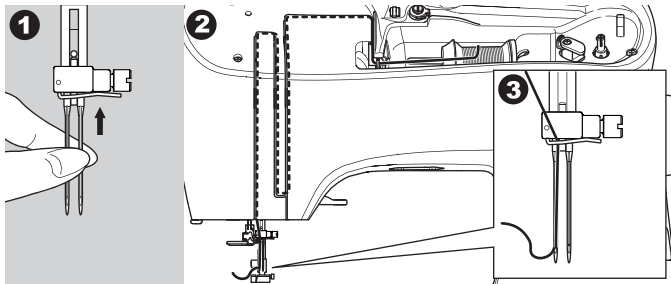

- Empuje el Porta Carrete Auxiliar con la rondana en el orificio

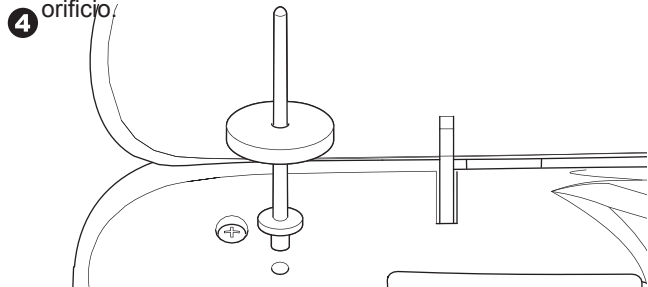

- Coloque el segundo carrete de hilo.
- Enganche el segundo hilo al gancho desde atrás.
- Ensarte el segundo hilo igual que el primero.
- Para mejores resultados, no coloque el hilo en la guía hilo de la barra aguja.
- Ensarte el ojo derecho de la aguja a mano desde el frente hacia atrás.

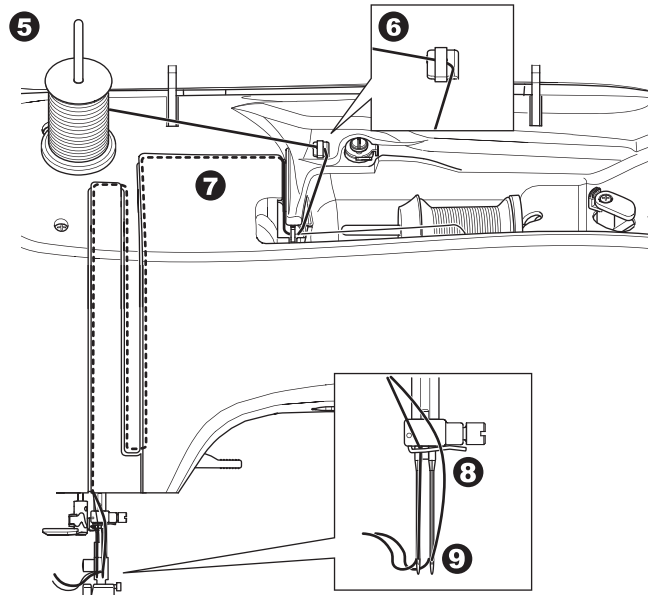

- Presione el botón Ajuste.
- Ajuste el ancho de aguja doble que usará presionando el botón + o -.

⚠ PRECAUCION

Para prevenir accidentes
Si no coloca correctamente la aguja doble, esta puede golpear la placa aguja y romperse.

- Presione el botón de Ajuste de nuevo y seleccione el patrón que desee.
La marca de aguja doble aparece en la pantalla y el ancho puntada se reducirá automáticamente.

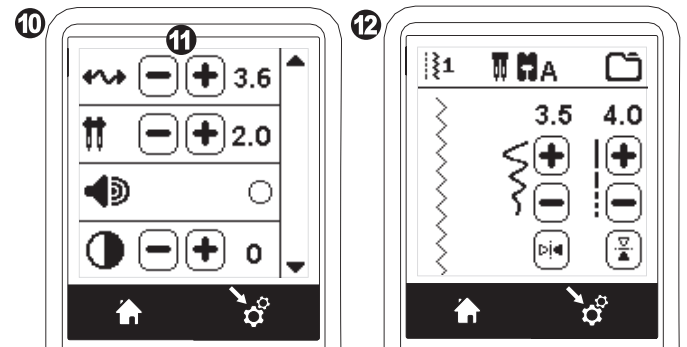

- Siempre pruebe la puntada seleccionada primero girando el volante hacia usted lentamente, para asegurar que el movimiento de la aguja no golpea los lados del pie.
- Cosa las puntadas.

El modo aguja doble permanecerá hasta que cambie el ajuste a "-.-". Cuando el modo aguja doble se ha regresado a "-.-", el icono de aguja doble desaparecerá de la pantalla principal.

NOTA:

La costura de aguja doble puede usarse con secuenciado ajustando al modo de aguja doble.

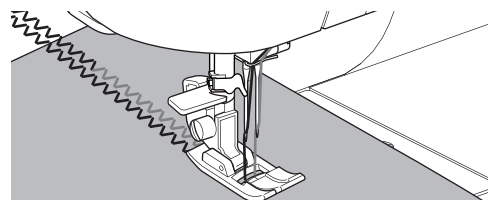

SECUENCIADO

Puede combinar patrones de puntada y de letras en una secuencia.

Para entrar al modo de secuencia, presione el Botón Secuencia en la Pantalla Inicial.

La pantalla mostrará la Pantalla de Secuencia.

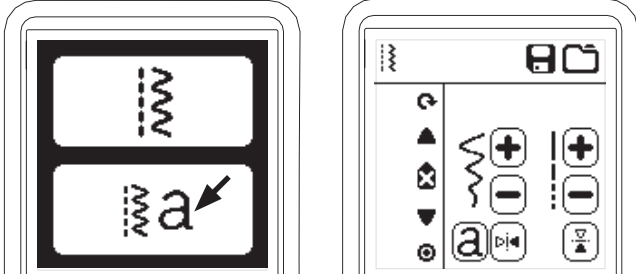

SELECCIONANDO PATRONES DE PUNTADA

1. Seleccione los patrones deseados de puntada de la misma forma que para costura normal. (Ver página 13 para información sobre selección de puntadas)
Los patrones seleccionados se desplegarán en la parte superior izquierda de la pantalla.
2. Después de seleccionar una puntada, use el mismo procedimiento para seleccionar el siguiente patrón de puntada. El patrón seleccionado se agregará y se desplegará en el lado derecho de la pantalla bajo el patrón seleccionado.

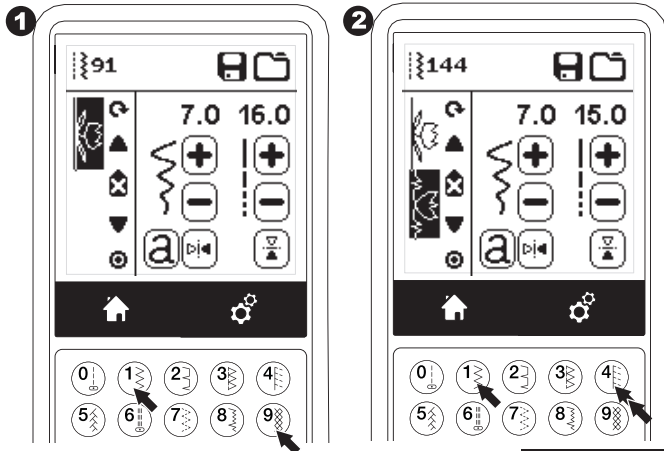

NOTA:
Algunos patrones pueden no combinar en la secuencia. Si selecciona un patrón que no puede combinarse, aparecerá un mensaje en la pantalla para alertarle. Presione el botón "✓".

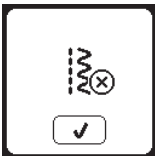

SELECCIONANDO PUNTADAS DE LETRAS

1. Para ingresar una puntada de letra en la secuencia, presione el botón de Letra en la pantalla, que se indica por una "a", como se muestra abajo.
Aparecerá la Pantalla de Selección de Estilo de Letra.
2. Presione el botón izquierdo para el tipo de letra, presione el derecho para fuente cirílica. El botón seleccionado se resaltará.
3. Presione el botón "✓".
Aparecerá la mayúscula del estilo seleccionado.

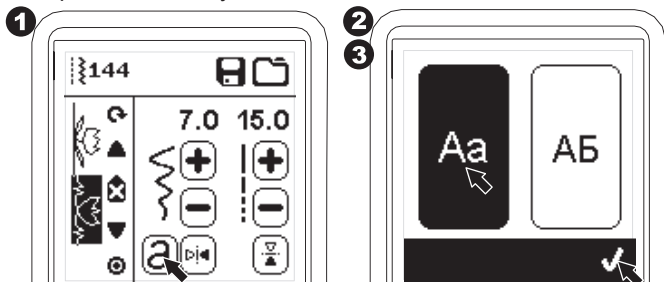

4. Presione la letra deseada directamente. Presione las pestañas de caracteres (abajo de la pantalla) para cambiar a minúsculas, números, etc.
 - a. Mayúsculas
 - b. Minúsculas
 - c. Números y caracteres especiales
5. Las letras seleccionadas aparecerán en la línea superior de la pantalla.

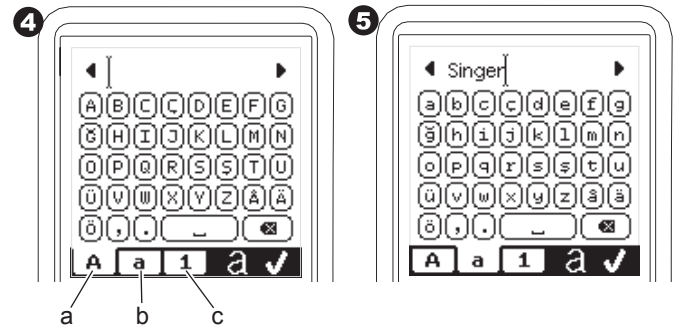

6. Los botones de flecha que están arriba moverán el cursor.
7. Para insertar una letra, mueva el cursor al punto de inserción y seleccione la letra.
Para borrarla, mueva el cursor a la derecha de la letra a borrar, luego presione el botón Borrar (d). Para cambiar el estilo de letra, presione el botón Estilo (e).
8. Cuando el secuenciado de letras esté completo, presione "✓".
Aparecerá de nuevo la Pantalla de Secuencia.

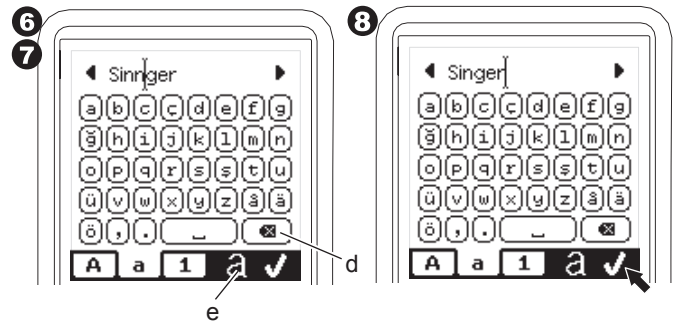

Cuando regrese a la Pantalla de Secuencia, las letras seleccionadas se mostrarán a la izquierda de la pantalla. El cursor puede desaparecer si de las letras excede el área indicada. Vea la siguiente página para cambiar el cursor.

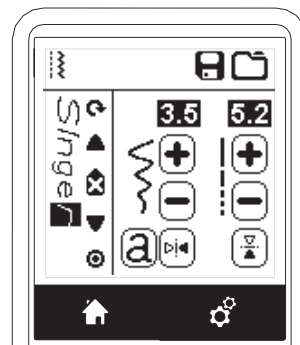

- NOTA:**
1. Si se selecciona una letra, que tiene diferente altura (como la "j" o la "g"), el ancho y largo de otras letras se ajustará a una proporción automáticamente.
 2. La secuencia puede contener un máximo de 60 patrones y letras. Aparecerá un mensaje cuando alcance el límite. Presione el botón "✓".

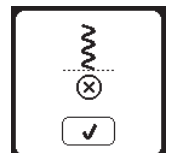

CAMBIANDO EL CURSOR

La posición del cursor es el patrón resaltado o letra. Presionando los botones de Cursor (a, b), el cursor cambiará hacia arriba o abajo. El cursor se usa para revisar patrones seleccionados, inserción de patrones, borrado de patrones o edición como se describe abajo.
 NOTA: Cuando el cursor es cambiado a la parte superior de la secuencia, desaparecerá. (c)

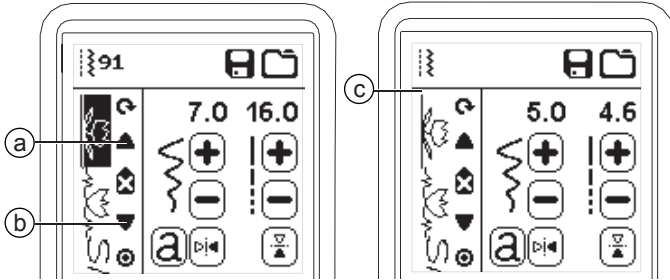

BORRANDO UN PATRÓN O LETRA

1. Cambie el cursor al patrón o letra que desea borrar.
2. Presione el botón Borrar (d) rápido (menos de 0,5 seg) La máquina borrará el patrón o letra y el cursor se pondrá en el siguiente patrón o letra. (si era el último patrón o letra el cursor se pondrá en el patrón o letra previo).
3. Si desea borrar todos los patrones y letras, mantenga presionado el botón Borrar 0.5 seg o ponga el cursor en la parte superior de la secuencia y presione el botón Borrar.

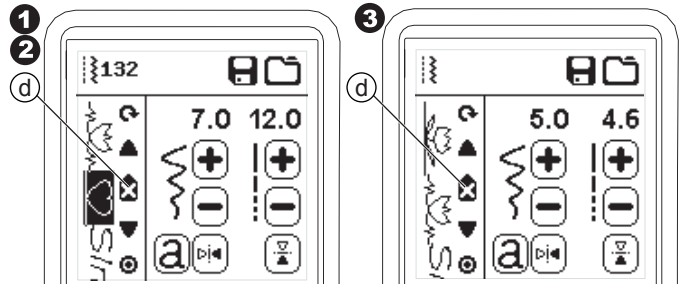

REVISANDO PATRONES SELECCIONADOS Y LETRAS

Conforme aumenta el largo de la secuencia, los patrones y letras desaparecerán de la vista en la pantalla. Puede revisar los patrones y letras moviendo el cursor hacia arriba o abajo usando los botones de Cursor.

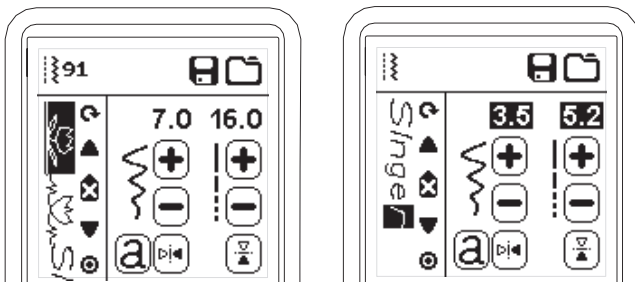

Cuando borre todos los patrones, aparecerá un mensaje, presione el botón "✓". La máquina borrará todos los patrones seleccionados y letras. Para cancelar, presione el botón "X".



COMO EDITAR UNA LETRA DE LA SECUENCIA

1. Coloque el cursor en la letra que desea editar.
2. Presione el botón Letra. Aparecerá la pantalla Selección de Estilo de Letra.
3. Seleccione el estilo de letra y presione el botón "✓". Aparecerá la pantalla de secuencia de Letras.

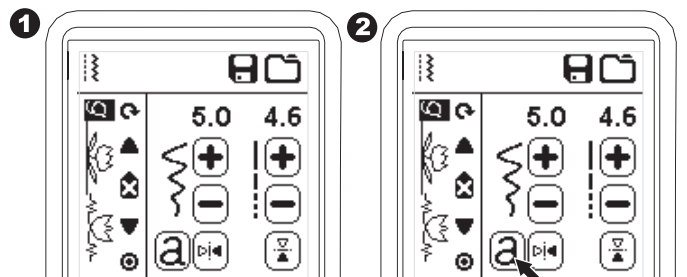

INSERTANDO UN PATRÓN O LETRA

La máquina insertará un patrón o letra a lado del patrón o letra resaltado. Cambie el cursor para resaltar el patrón justo antes de la posición deseada. Para insertar un patrón, seleccione el número de patrón. Para insertar una letra, presione el botón Letra y seleccione o edite la letra como se describe en la página anterior.

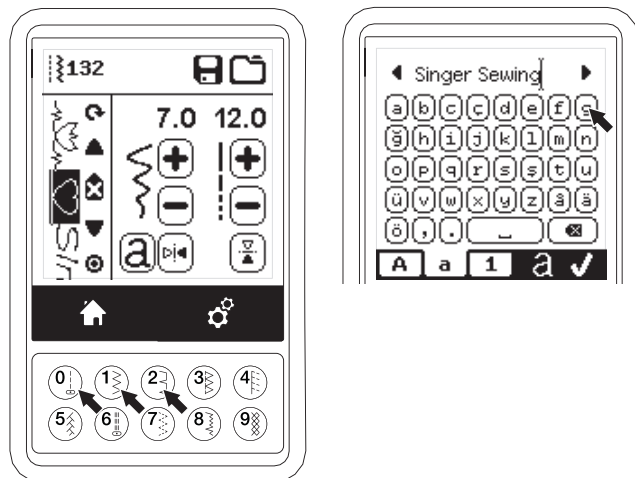

4. Edite la letra como se describe en la página anterior.

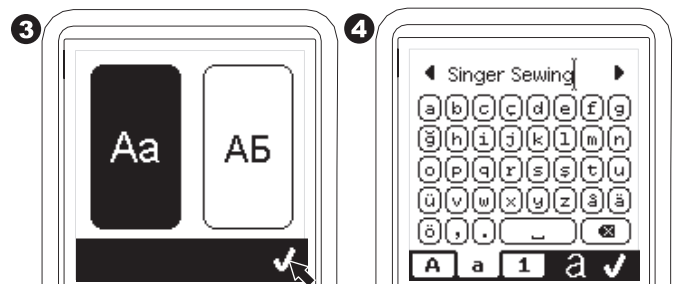

SECUENCIANDO

AJUSTANDO CADA PATRÓN O LETRA EN UNA SECUENCIA

Puede cambiar los ajustes (ancho/largo puntada, espejo/reversa) de cada patrón de puntada.

1. Coloque el cursor en el patrón que desea editar.
2. Cambie el ajuste como ajuste normal. (página 14)

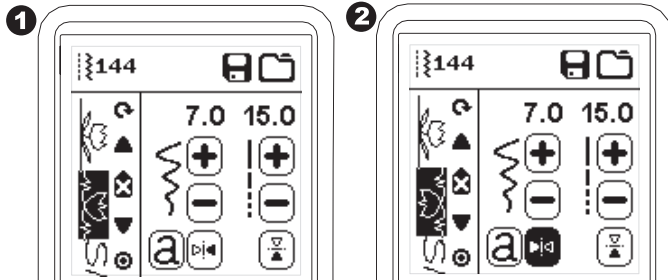

b. Para rellenar una secuencia memorizada

1. Presione el botón Cargar en la Pantalla Secuencia.
2. Las memorias se indican con números. Presione la memoria/secuencia deseada.

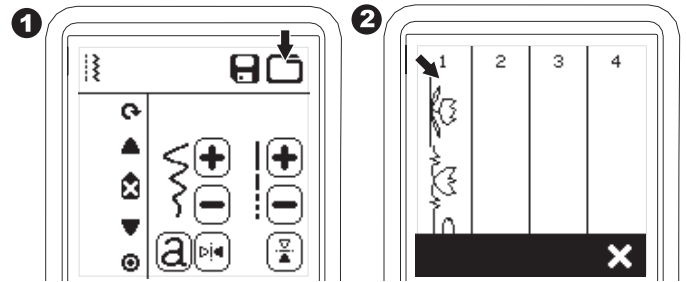

3. Cuando el número de archivo seleccionado está resaltado, presione el botón "✓".
4. La secuencia rellamada se muestra en la izquierda de la pantalla. Puede ahora coser la secuencia.

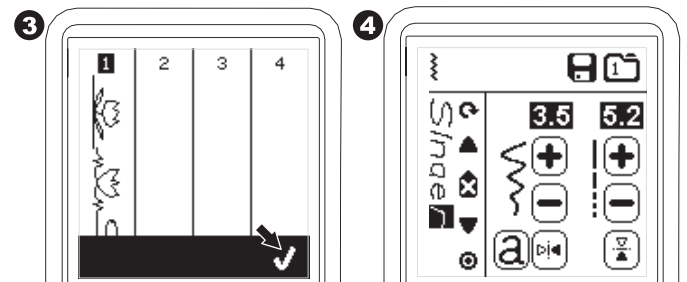

GUARDANDO LA SECUENCIA

Puede guardar las secuencias de puntada en la memoria. Hay cuatro carpetas separadas para guardar las secuencias de puntadas. Las secuencias memorizadas permanecerán en la memoria si apaga la máquina.

a. Para memorizar o guardar una secuencia

1. Presione el botón Memoria después de haber seleccionado patrones o letras.
2. Seleccione una de las cuatro memorias presionando directamente. (Si cancela, presione el botón "X")

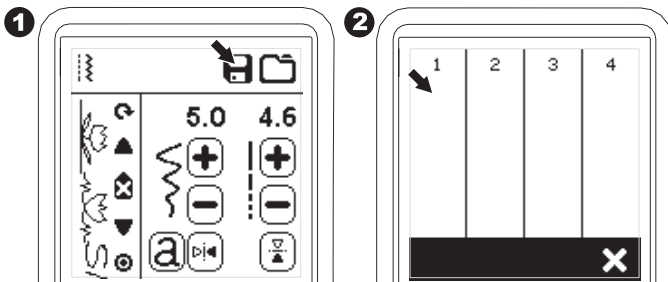

NOTA:

Si se ha creado otra secuencia o cargado antes de cargar de la memoria, la secuencia cargada será agregada junto al cursor.

NOTA:

Si la carpeta seleccionada tiene una secuencia memorizada en ella previamente, aparecerá un mensaje preguntando sobrescribir la secuencia previa o no. Para sobrescribir, presione el botón "✓". Para cancelar (salir) presione "X". El mensaje desaparecerá.

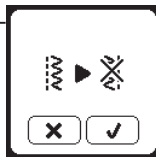

3. Cuando el número de memoria seleccionada está resaltado, presione el botón "✓".
4. Aparecerá la pantalla de Secuencia y el icono de Carpeta indicará el número de la carpeta memorizada.

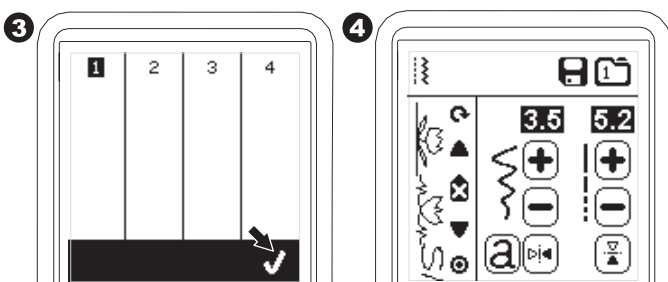

COSER LA SECUENCIA

Después de seleccionar las puntadas para una secuencia, la secuencia se coserá en repetición.

COSIENDO

1. Coloque el Pie Festón cuando cosa puntadas decorativas y letras.
2. Baje el prensatelas y comience a coser.
La máquina comenzará a coser desde el principio de la secuencia y la coserá repetidamente.

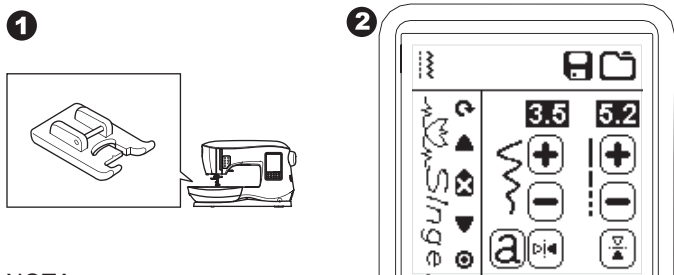

NOTA;

Presionando el botón Cortador de Hilo mientras cose, la máquina se detendrá al final de la secuencia y corta los hilos.

COSIENDO SECUENCIA DESDE EL INICIO

Siempre que presione el botón Reinicio, la máquina comenzará la secuencia de costura desde el inicio.

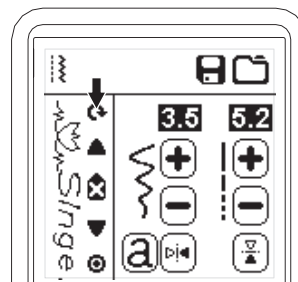

MODO DE SECUENCIA SENCILLA

Presionando el botón Secuencia Sencilla, el icono cambiará a un círculo y activará el modo Secuencia Sencilla. Este modo tiene dos funciones.

1. Ajustes como un patrón de puntada. El valor de largo puntada y el ancho son comunes ahora para todos los patrones de puntada en la secuencia. Puede cambiar largo/ancho puntada y espejo/reversa como un patrón de puntada.
2. Cosiendo en una ocasión. La secuencia de puntada coserá una vez y se detendrá al final de la secuencia.

NOTA:

En este modo, el botón Borrar no está activado. Presione el Botón Secuencia Sencilla de nuevo para activar.

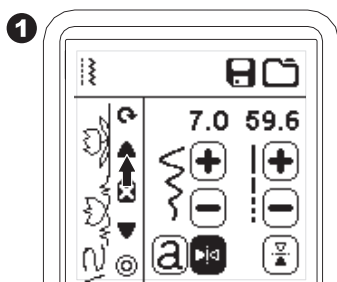

Su máquina puede convertirse a modo de bordado con facilidad colocando la unidad de bordado como sigue.

CONECTANDO LA UNIDAD DE BORDADO

Hay un receptáculo cubierto (A) detrás de la máquina. La cubierta se abrirá automáticamente cuando se conecta la unidad.

1. Apague la máquina antes de conectar la unidad de bordado.
2. Deslice la unidad de bordado en el brazo de la máquina hasta que encaje firmemente en el receptáculo.
3. Si es necesario, use la pata de ajuste de modo que la máquina y la unidad estén niveladas una con otra.

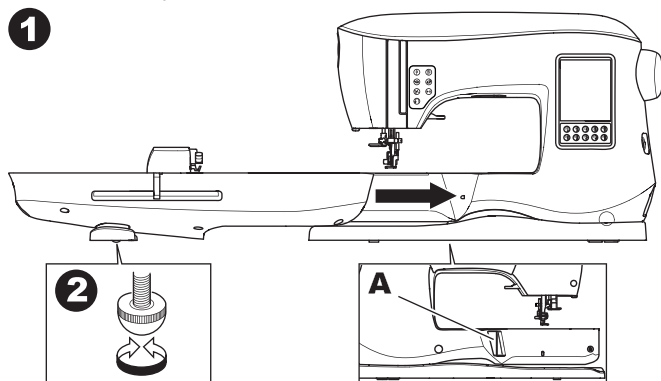

COLOCANDO EL PIE DE BORDADO

1. Quite el prensatelas y sujetador. (ver página 8)
Intercambie la aguja por una aguja de bordado (a).
2. El brazo (b) del Pie de Bordado debe montarse encima del eje (c) del sujeta aguja.

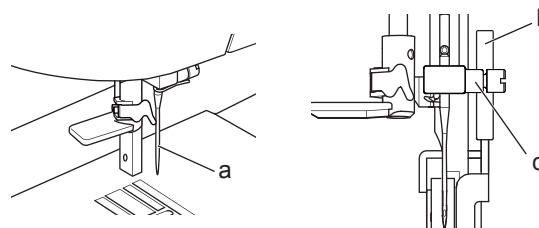

3. Deslice la cabeza sujetadora de su izquierda a la derecha de modo que se coloque en la barra presionadora. Para facilitar el acceso, baje la aguja ligeramente girando el volante hacia usted.
4. Apriete bien el tornillo del prensatelas.

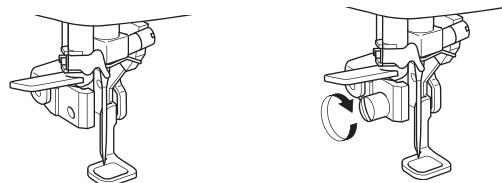

QUITAR LA UNIDAD DE BORDADO

Quite el aro de la máquina. (ver página 46)

1. Para guardar la unidad de bordado en la caja, mueva el carro a la posición de descanso seleccionando Posición de Descanso en la opción Aro (ver página 50)
2. Apague la máquina.
3. Jale la palanca (B) en la izquierda, debajo de la unidad de bordado y deslice la unidad a la izquierda para quitarla. La cubierta del receptáculo se cierra automáticamente.
4. Guarde la unidad de bordado en su empaque.

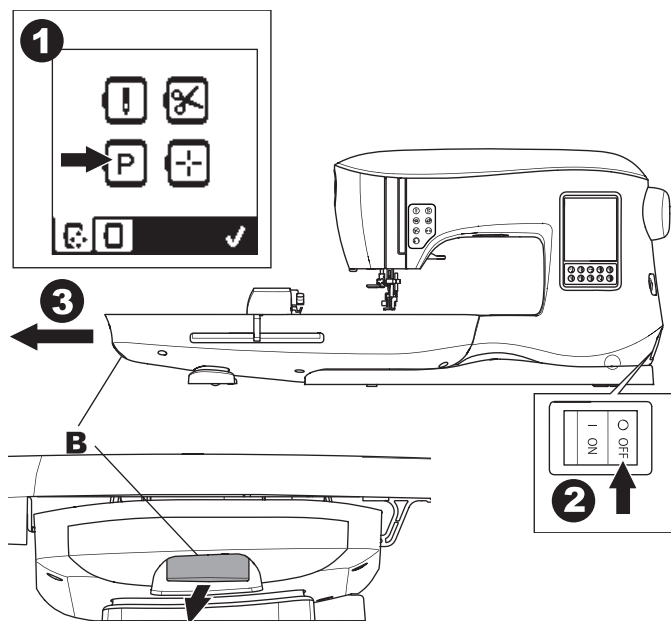

MENSAJES EN EL INICIO

Cuando enciende la máquina, aparecerán una serie de mensajes en la pantalla.

- a. Si la aguja no está en su posición más alta, aparecerá este mensaje. Gire el volante hacia usted para levantar la aguja a su posición más alta y presione el botón "✓".
- b. Si aparece este mensaje, quite el aro (si está colocado), libere el área de bordado y presione el botón "✓".

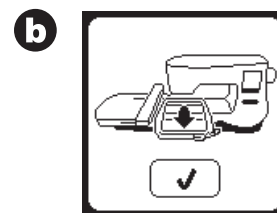
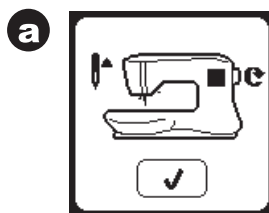

- c. Si esta abajo el prensatelas aparecerá este mensaje. Levante el prensatelas y presione el botón "✓". Cuando los mensajes a-c desaparezcan, el carro se moverá al punto de inicio.
- d. Aparecerá la pantalla inicial.

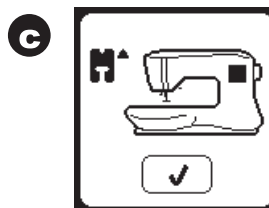

⚠ PRECAUCIÓN

Para prevenir accidentes:

No eva a in a c and a nidad de rdad
 est c cada P ede caerse
 N e e ni a e e carr c n er a P ede r
 erse
 N a arre de carr ara ver a ina

AJUSTES DE LA BORDADORA

BOTÓN DE AJUSTE C

Antes o durante el proceso de bordado, puede regular los ajustes de la máquina presionando el botón Ajuste.

Aparecerá la Pantalla Ajustes (a).

Se desplaza en esta pantalla presionando los botones de flecha de la derecha. Al presionar de nuevo Ajustes, la máquina regresará a la pantalla previa.

NOTA:

Todos los ajustes excepto tensión de hilo permanecerán hasta que los cambie. La tensión de hilo regresará al pre ajuste cuando carga un diseño.

PANTALLA INICIAL BOTÓN INICIAL

PANTALLA INICIAL A

Cuando haya colocado correctamente la unidad de bordado, aparecerá la Pantalla Inicial de Bordado.

Puede iniciar seleccionando y editando el bordado desde esta pantalla.

BOTÓN PANTALLA INICIAL B

Puede regresar a la Pantalla Inicial de cualquier pantalla presionando el Botón Pantalla Inicial.

En esta ocasión, todos los diseños o letras seleccionados y ediciones de bordado se borrarán.

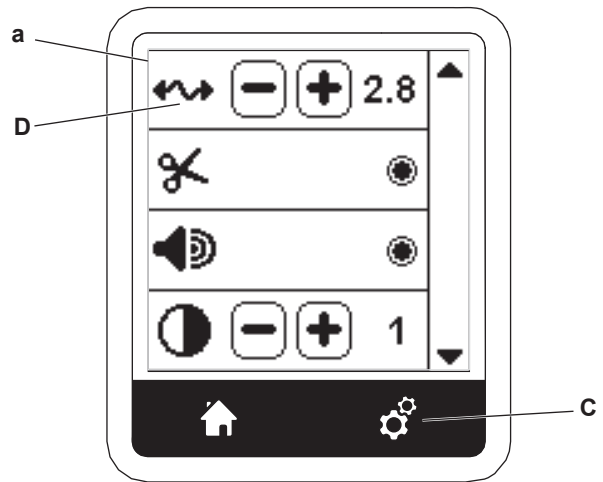
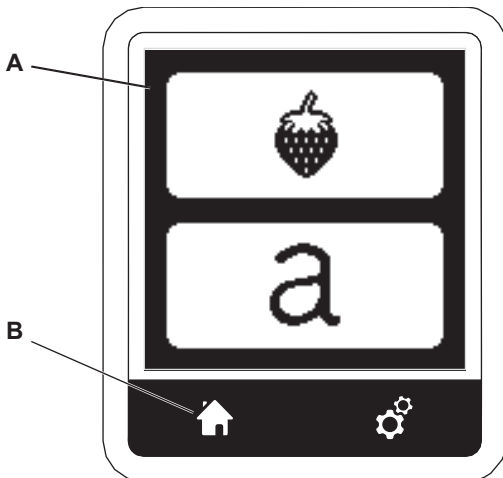

TENSIÓN DE HILO D

Esta bordadora ajusta automáticamente la tensión de hilo. Sin embargo, dependiendo del hilo o tela usados, puede ser necesario modificar la tensión de hilo para lograr los resultados deseados.

Para obtener la tensión de hilo deseada, ajuste como sigue.



i TENSION DE HILO CORRECTA

El hilo superior aparece ligeramente al reverso de la tela.

ii HILO SUPERIOR MUY TENSO

El hilo bobina aparece en la parte de arriba de la tela. Reduzca la tensión de hilo superior presionando el botón “-”.

iii HILO SUPERIOR MUY SUELTO

El hilo superior está suelto o hace bucles. Aumente la tensión del hilo superior presionando el botón “+”.

(vea la ilustración de arriba de la siguiente página)

	LADO ANVERSO	LADO REVERSO
i		
ii		
iii		

Cuando se cambia la tensión de hilo del valor por omisión, se resaltaré el número.

NOTA:

Si la bobina se ha ensartado o colocado incorrectamente, o si el hilo superior no se ha ensartado correctamente, no puede lograrse una buena tensión. Revise para asegurarse que el hilo bobina y superior estén correctamente ensartados antes de hacer cualquier ajuste.

PARO PARA CORTE

Cuando comienza a bordar, la máquina puede ajustarse de modo que se pare después de unas pocas puntadas, dándole la oportunidad de cortar la hebra de hilo.

Puede seleccionar o deseleccionar esta función, como sigue:

- i. Paro para Corte está activado.
- ii. Paro para Corte está desactivado.

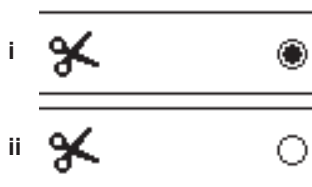

BIP AUDIBLE

CONTRASTE DE PANTALLA

CALIBRACIÓN DE PANTALLA

VERSIÓN DE SOFTWARE

Estos ajustes son los mismos que en el modo de máquina de coser. Vea la página 16.

USANDO TELA Y ENTRETELA

El bordado puede aplicarse a diferentes tipos de tela. Sin importar la tela, será necesario usar una entretela adecuada. (Ver página 45 para más información)

La entretela sirve como una base, sosteniendo la tela firme mientras la bordadora realiza el diseño, eliminando la distorsión en la tela y el diseño.

Diferentes telas requerirán diferentes tipos de entretela, dependiendo de la naturaleza de la tela y la densidad del diseño que se bordará. Pero la mayoría de los diseños de bordado se coserán mejor si se usa es adecuadamente estabilizada.

La entretela se usa principalmente como respaldo, pero a veces una entretela se usa como cubierta de proyecto también. Un "Respaldo" va en la parte posterior del área que se bordará. Puede estar en un aro junto con la tela o ponerse en el aro sola, dependiendo de la tela y el proyecto.

Una "Cubierta" significa que se coloca una entretela adicional arriba de la tela, ya sea en un aro con la tela o asegurada de otra manera. Su función es asegurar que la textura de la tela se conserve, proporcionando una superficie suave para el bordado.

Aunque hay muchos tipos de entretelas disponibles, las más comunes son las desprendibles, las lavables y las cortables. Las entretelas vienen en diferentes groesos también. Después de seleccionar el mejor tipo de entretela para el proyecto, elija el grueso adecuado. Una regla general es que el grueso de la entretela debe ser compatible con la tela.

Las entretelas desprendibles son temporales, así que una vez que el exceso es removido después de bordar, la tela en sí debe ser capaz de soportar el diseño.

Las entretelas desprendibles se recomiendan usualmente para tejidos urdidos.

Las entretelas lavables se lavan del área bordada. Aunque son buena elección cuando se cosen telas muy delgadas, pueden usarse también como cubiertas. Después de quitar el principal exceso de entretela, el resto simplemente se lava.

Las entretelas cortables son permanentes y por lo tanto una mejor elección para soportar el bordado en telas poco estables, para evitar la distorsión. Simplemente recorte el exceso de alrededor del diseño. Incluso después de frecuentes lavadas, el diseño bordado permanecerá intacto.

Hay también entretelas fusionables y no fusionables. Las fusionables pueden plancharse en la parte de atrás del área a bordar, evitando la distorsión de la tela mientras está en el aro.

Sin embargo, para telas que son más sensibles al planchado, las entretelas no fusionables son la opción. En estos casos, otra herramienta útil es usar adhesivo temporal en aerosol. Use esta técnica para mantener la tela y entretela juntas mientras se ponen en el aro y se bordan, para evitar que la tela se deslice durante el bordado.

El saber como estabilizar adecuadamente involucra una serie de prueba y error al principio. Siga las instrucciones del fabricante de la entretela para mejores resultados.

Generalmente la entretela debe ser más grande que el aro que se está usando. Cuando el bordado está completo, use unas tijeras de punta fina para quitar con cuidado el exceso de entretela del área de bordado.

- a. Entretela
- b. Posición del aro
- c. Tela (lado inferior)
- d. Superficie de bordado (lado superior)

NOTA:

Es posible sustituir las agujas SINGER Estilo 2020 por las de el Estilo 2000, ya sea en tamaños 11/80 o 14/90.

Es posible sustituir agujas SINGER Estilo 2045 por el Estilo 2001, en los tamaños 11/80 o 14/90.

Se recomienda usar agujas SINGER en su bordadora SINGER.



TABLA DE TELA ENTRETELA AGUJA E HILO

PROYECTO	ENTRETELA	ARO	AGUJA	HILO BOBINA	HILO AGUJA
Camisetas	Recortable Suave	Poner tela y entretela juntas en el aro.	SINGER® Chromium #2001 Tam.11/80	Bobina llena	Poliéster o Rayón
Lana	Recortable y de Cubierta	En aro entretela recortable. Alfileres arriba en la entretela recortable en el aro	SINGER® Chromium #2001 Tam.14/90	Bobina llena	Poliéster o Rayón
Toallas	Como cubierta y Recortable	En aro entretela recortable. Alfileres arriba y toalla a la entretela recortable	SINGER® Chromium #2000 Tam.14/90	Mismo color que el hilo aguja o toalla	Se recomienda poliéster
Suéteres	Entretela recortable	En aro entretela recortable. Alfileres arriba y suéter a la entretela recortable en el aro.	SINGER® Chromium #2001 Size 14/90	Bobina llena	Poliéster o rayón
Telas delgadas	Soluble en agua, Desprendible	En aro entretela y tela juntos	SINGER® Chromium #2000 Tam.11/80	Bobina llena	Rayón se usa con más frecuencia
Telas medias a gruesas tejidas	Desprendible de medio a grueso	En aro entretela y tela juntos	SINGER® Chromium #2000 Tam.14/90	Bobina llena	Poliéster o Rayón
Mezclilla	Recortable de medio a grueso	En aro tela y entretela juntos	SINGER® Chromium #2000 Tam.14/90	Bobina llena	Poliéster o Rayón
Telas afelpadas	Recortable medio a grueso y arriba	En aro entretela. Alfileres en cubierta y tela con la entretela recortable en el aro	SINGER® Chromium #2000 Tam 14/90	Bobina llena	Poliéster o Rayón
Vinil y Piel	Recortable	En aro entretela recortable. Asegure la tela a la entretela recortable en el aro	SINGER® Chromium #2000 Tam.14/90	Bobina llena	Poliéster o Rayón

ASEGURANDO LA TELA EN EL ARO DE BORDADO

Para mejores resultados de bordado, coloque una capa de entretela debajo de la tela. Cuando ponga en el aro entretela y tela asegúrese que esté terso y bien asegurado.

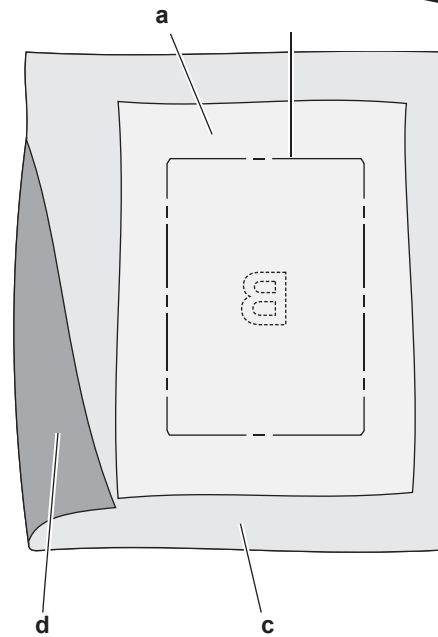
1. Abra la Palanca Liberadora en el aro exterior y quite el aro interior.
2. Coloque el aro exterior en una superficie plana firme con el tornillo a la derecha inferior. Hay una pequeña flecha en el centro del borde izquierdo del aro exterior que se alineará con la pequeña flecha en el aro interior.
3. Coloque la entretela y tela, con los lados derechos de cara arriba, en la parte superior del aro exterior.

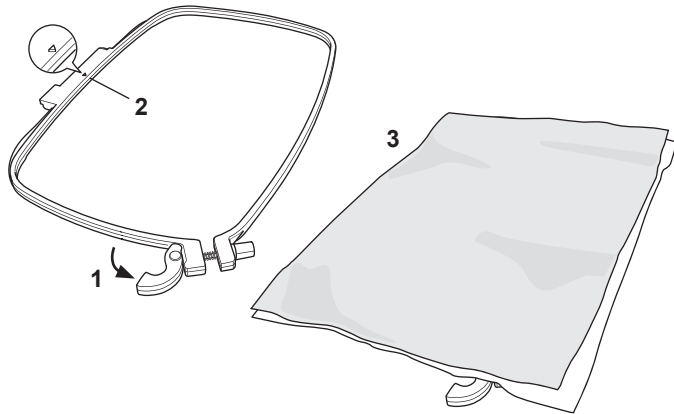

4. Coloque el aro interior en la parte superior de la tela con la flecha en el borde izquierdo y presione en el aro exterior.
5. Cierre la Palanca Liberadora. No force la Palanca Liberadora. Si parece que no quiere cerrar, afloje primero el anillo de retención luego intente cerrar la Palanca Liberadora de nuevo.
6. Ajuste la presión del aro exterior girando el tornillo de retención. La tela debe estar tensa en el aro para mejores resultados.

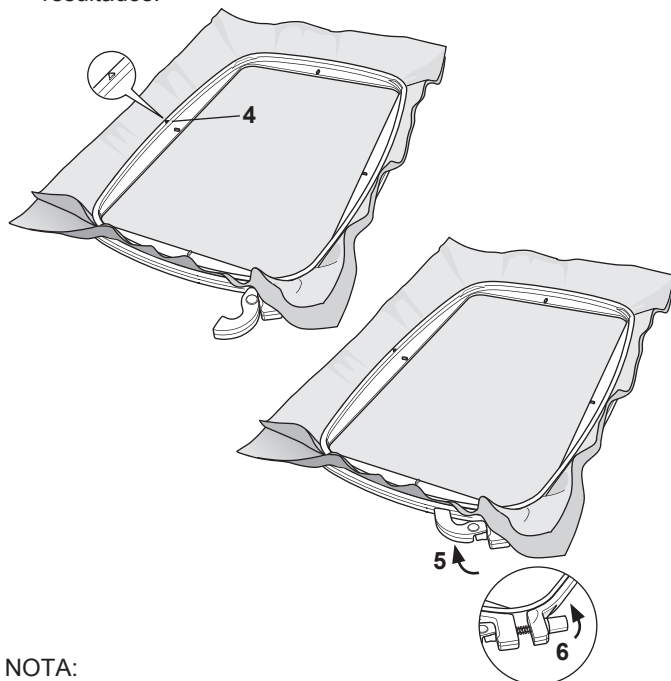

NOTA:

Cuando se bordan diseños adicionales en la misma tela, abra la Palanca Liberadora, mueva el aro a la nueva posición en la tela y cierre la palanca liberadora. Cuando cambie el tipo de tela, puede requerir ajuste de la presión usando el anillo de retención. No force la Palanca Liberadora.

COLOCANDO EL ARO DE BORDADO A LA MÁQUINA

1. Levante el prensatelas. Levante la aguja a su posición más alta girando el volante hacia usted.

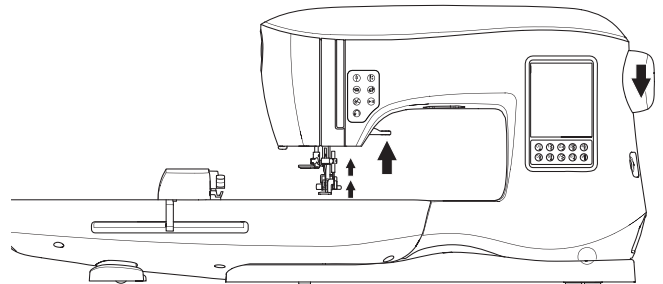

2. Deslice el aro en la unidad de bordado desde el frente hacia atrás hasta que encaje en su lugar.

NOTA:

El prensatelas puede levantarse y mantenerse así para ayudar a pasar el aro debajo del pie.

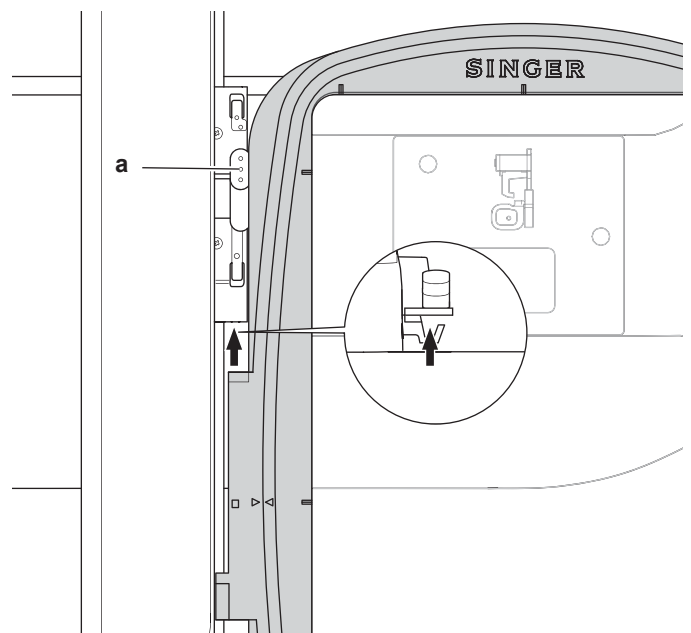

QUITANDO EL ARO DE LA MÁQUINA

Presione y mantenga así la Palanca Liberadora (a) en la conexión del aro, luego deslice el aro hacia usted.

MEMORIA USB DE BORDADO

Su máquina viene con una memoria USB. Esta memoria contiene lo siguiente:

- Datos de Diseño (diseños de bordado)
- Libro de Diseño (archivo PDF que muestra imágenes de los diseños de bordado incluidos, visualizables en la PC)
- Información Individual del Diseño (archivo PDF que muestra los detalles de los diseños individuales, visualizables en la PC)

CONECTANDO LA MEMORIA USB

Su máquina tiene un conector USB para leer los datos de bordado desde la memoria USB.

Abra la tapa e inserte la memoria USB en el conector. La memoria USB sólo entra en una dirección, no la force para entrar. Para quitarla, jale con cuidado la memoria USB hacia afuera.

NOTA:

No quite la memoria USB mientras está operando la máquina o está bordando, ya que esto puede dañar los archivos en su memoria USB.

LIBRO DE DISEÑOS

Se proporciona un Libro de Diseños, que despliega un panorama de los diseños de bordado incluidos y fuentes que vienen en su máquina. Puede ver las imágenes de los diseños, así como las dimensiones y conteo de puntadas de los diseños. Este libro es un archivo PDF, que puede accederse desde la memoria USB cuando se pone en su PC. Su PC necesitará tener instalado Adobe Acrobat Reader para poder ver el Libro de Diseños. Si su PC no tiene instalado Adobe Acrobat Reader, accese al sitio web de Adobe para instalarlo.

INFORMACIÓN INDIVIDUAL DEL DISEÑO

Este es un archivo PDF que contiene información más específica de cada diseño individual de bordado que viene con su máquina, como el orden de los colores de hilo, colores sugeridos y más.

Este libro es un archivo PDF, que puede accederse desde la memoria USB cuando se pone en su PC. Su PC necesitará tener instalado Adobe Acrobat Reader para poder ver el Libro de Diseños. Si su PC no tiene instalado Adobe Acrobat Reader, accese al sitio web de Adobe para instalarlo.

SOFTWARE DE BORDADO

El software de bordado está disponible para su máquina, que le permitirá usar diseños de otras fuentes, como CDs con diseños o de la Internet.

Vaya a singer.mysewnet.com para información de cómo descargar este software en su PC.

ACTUALIZANDO SU MÁQUINA

Puede haber actualizaciones periódicas disponibles para su máquina. Su máquina se actualiza mediante la memoria USB.

- Vaya a singer.mysewnet.com para información sobre actualizaciones disponibles para su máquina.
- Siga las instrucciones de como actualizar su máquina.

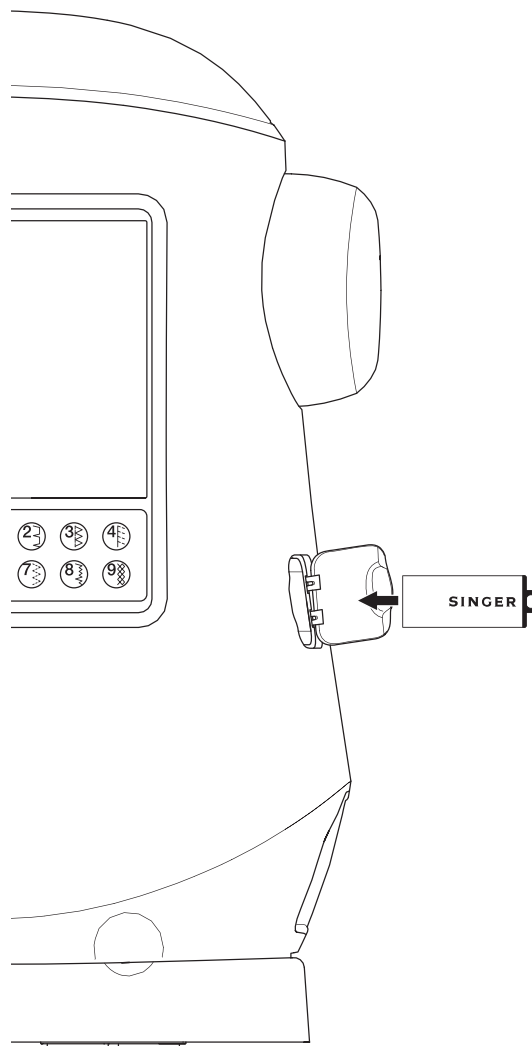

PANTALLA INICIAL

La selección de diseños para bordar inicia en la Pantalla Inicial. La Pantalla Inicial tiene dos selecciones principales.
 a. Selección de un diseño, edición y bordado.
 b. Programación de letras, edición y bordado.

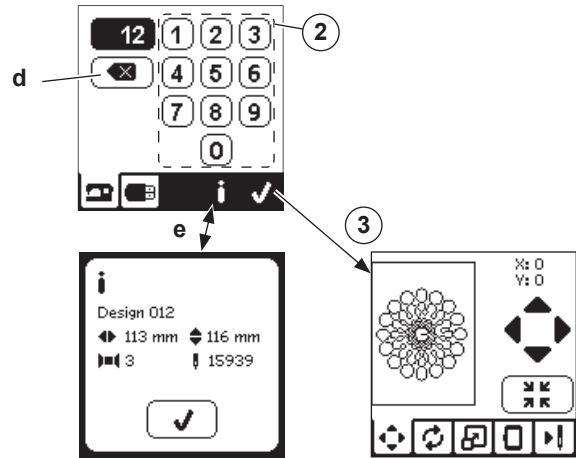
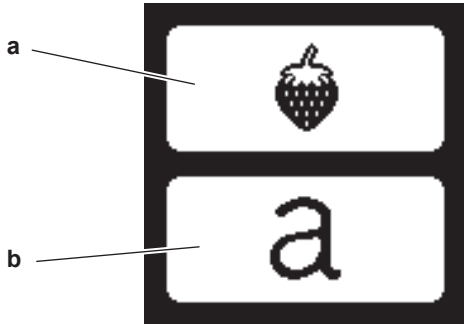

COLECCIÓN DE BORDADOS (Archivo PDF en su memoria USB)

Su máquina viene con 200 diseños bordados, así como tipos de letra. Hallará 69 de estos diseños, más los tipos de letra, integrados en la máquina. El resto de los diseños están en la memoria USB.

La memoria USB tiene archivos PDF con información sobre los diseños. Para más información sobre esto, vea la página 47.

SELECCIONANDO UN DISEÑO

SELECCIONAR UN DISEÑO INTEGRADO

Su máquina tiene 69 diseños de bordado integrados.

- Presione el botón Diseño en la Pantalla Inicial. Aparecerá un teclado numérico.
 NOTA:
 Presione la pestaña máquina (c) si está activa la USB.

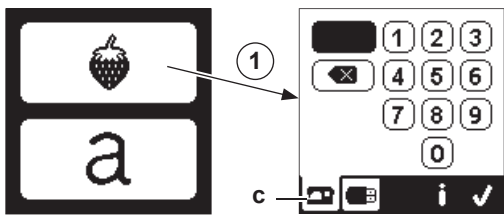

- Seleccione el diseño de la Colección de Bordados y presione el número de diseño en el teclado numérico. Aparecerá el número seleccionado en la izquierda superior de la pantalla. Para borrar un número, presione el botón Borrar (d). Si desea saber sobre el diseño seleccionado, presione el botón Información (e). Se indica la siguiente información en la pantalla.
 i. Nombre del diseño
 ii. Ancho y alto total del diseño
 iii. Número total de colores
 iv. Número total de puntadas
 Presionando el botón "✓" la información desaparecerá y aparecerá de nuevo el teclado numérico.
- Presione el botón "✓" en el teclado numérico. El diseño es seleccionado y aparecerá la pantalla de Colocación del Bordado.

SELECCIONANDO UN DISEÑO USB

Su máquina puede leer archivos de bordado ".xxx" y ".dst" guardados en su memoria USB.

- Inserte la memoria USB en el conector USB.
- Presione el botón Diseño en la Pantalla Inicial y luego presione la pestaña USB (f). Aparecerá la lista de datos en la pantalla. Presione el archivo o carpeta a seleccionar o abrir y presione el botón "✓". Cuando la carpeta está abierta, la lista de diseños incluidos en dicha carpeta aparecerá (g). Para regresar, presione el botón de flecha de arriba (h). Presione el botón Información para más información sobre el diseño seleccionado.
 NOTA:
 Si la memoria USB o carpeta están vacíos o no se incluye un archivo legible, aparece la marca de vacío.
- Cuando se carga un archivo, la pantalla de colocación del bordado aparecerá.

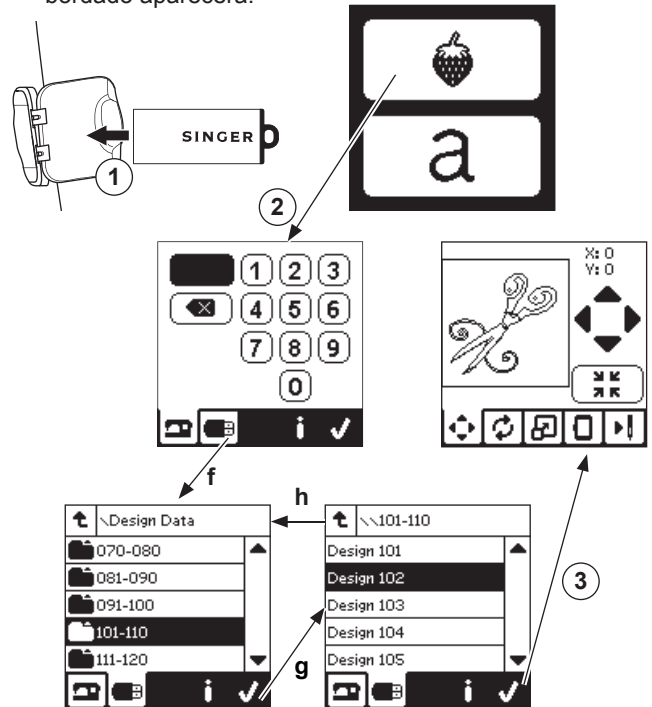

Antes de comenzar a bordar, puede editar diseños, como se muestra abajo, usando las Pestañas Editar.

NOTA:

Aparecerá un mensaje si no coloca el aro correcto. Presione el botón “✓” y coloque el aro indicado en este mensaje o cambie el ajuste del tamaño del aro en la pantalla Opción de Bordado (página siguiente).



PANTALLA DE COLOCACIÓN DE BORDADO

Puede mover la colocación o posición del diseño seleccionado, como sigue:

1. Presione la pestaña Colocación del Bordado. (Cuando haya seleccionado el diseño, aparecerá primero esta pantalla)
2. Presione los cuatro botones de flecha para mover la posición. a: arriba, b: izquierda, c: derecha, d: abajo. El aro se moverá según la dirección seleccionada. Cada vez que se toca el botón, el aro se moverá. Si el botón se mantiene presionado, el movimiento se hará en incrementos más largos. Los valores (X:Y:) cerca de la parte superior de la pantalla indican la distancia del centro.

NOTA:

El lado izquierdo de la pantalla muestra el área de bordado y la posición relativa del diseño así como tamaño. Cuando edita el diseño, este campo se redibujará según su edición.

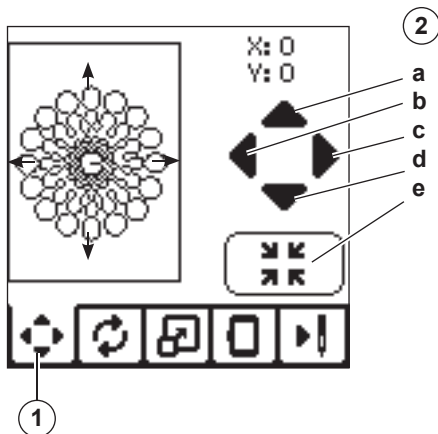

PANTALLA ROTACIÓN E INVERTIDO DEL BORDADO

1. Presione la pestaña de rotación e invertido del bordado.
2. Presione el botón Girar. Al presionar este botón, el diseño girará 90 grados en sentido de las manecillas de un reloj. Si el diseño es muy grande o alto para girar 90°, girará 180°. El valor total de rotación se indicará en la parte superior derecha de la pantalla. Ubicado a la izquierda del valor de rotación hay un icono de máquina, que gira conforme el valor de rotación cambia.
3. Presione los botones de Invertido.
 - a. Invertido de arriba hacia abajo
 - b. Invertido de lado a lado
 El icono de máquina (cerca de arriba de la pantalla) cambiará con las selecciones que haga, indicando la nueva orientación del diseño de bordado.

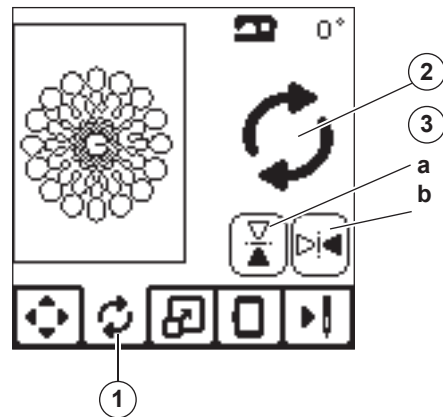

PANTALLA ESCALADO DEL BORDADO

1. Presione la pestaña Escalado del Bordado.
2. Para aumentar el tamaño, presione la flecha superior (a). Para reducir el tamaño, presione la flecha inferior (b). El diseño se escala 5 por ciento cada vez que se presiona el botón. La escala máxima es +/- 20 por ciento. Si la escala excede el tamaño del aro, no se selecciona. Para regresar al tamaño original, presione el botón (c).

El valor de la escala actual se indica entre los botones y el tamaño del diseño escalado se indica en la línea superior de la pantalla.

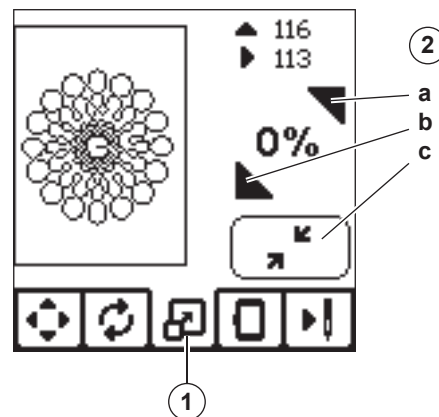

PANTALLA OPCIÓN DEL BORDADO

1. Presione la pestaña Opción del Bordado.
2. Puede entrar a las opciones de bordado presionando los botones como se muestra a continuación

- A. Opción y Selección de Aro
- B. Trazado
- C. Hilvanado
- D. Monocromático

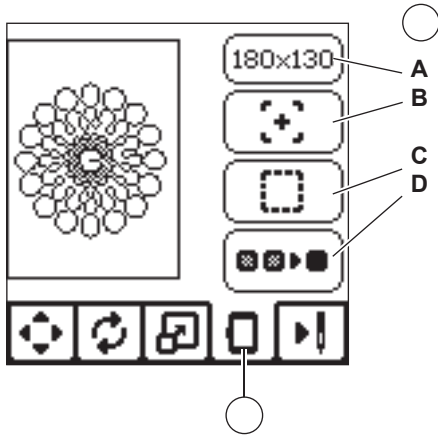

OPCIÓN SELECCIÓN DE ARO A

El botón superior derecho muestra el tamaño de aro seleccionado. Presione este botón para seleccionar una posición del aro o cambiar el tamaño del aro.

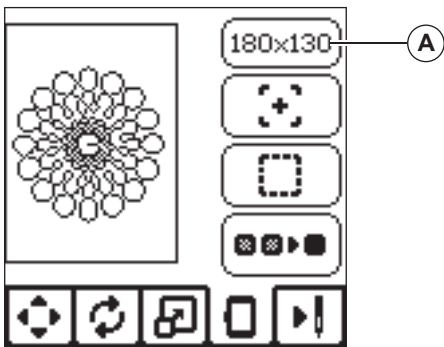

OPCIÓN DE ARO SELECCIÓN POSICIÓN DEL ARO

Cuando presiona el botón Opción y Selección de Aro, aparece primero la pantalla de Opción de Aro.

Puede mover el aro a las siguientes posiciones:

- i. Posición Actual:
 Cuando desea regresar a la puntada actual e iniciar el bordado de nuevo donde fue interrumpido, presione este botón.
 El aro se moverá a la posición actual y regresará a la pantalla de opción de bordado.
 NOTA:
 Puede presionar el botón "✓" para regresar a la posición actual y pantalla de Opción de Bordado.
- ii. Posición de Corte:
 Al presionar este botón, se mueve el aro hacia usted, facilitando cortar la tela cuando borda una aplicación.
- iii. Posición de Descanso:
 Cuando su bordado concluye y desea guardar la máquina, será necesario mover el carro del aro a la Posición de Descanso. Presione el botón posición de Descanso. Cuando aparezca el mensaje (v), quite el aro y presione el botón "✓". El carro se moverá a la posición correcta para su almacenaje.
 Luego, apague el interruptor y retire la unidad.
 NOTA:
 Es muy importante quitar el aro, de otro modo puede dañarse.
- iv. Posición al Centro:
 Si desea revisar donde estará la posición del centro del aro sobre la tela, presione este botón.

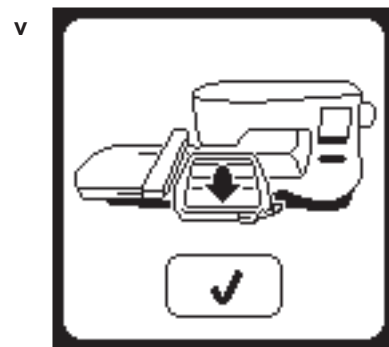
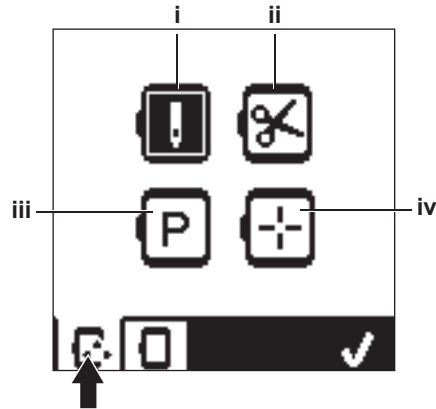

NOTA:
 Cuando el aro no está colocado, los botones "ii, iv" estarán deshabilitados.

SELECCIÓN DE ARO

Cuando selecciona el diseño, la máquina seleccionará el aro más adecuado de forma automática.

1. Para cambiar el aro, presione la segunda pestaña para abrir el listado de aros.

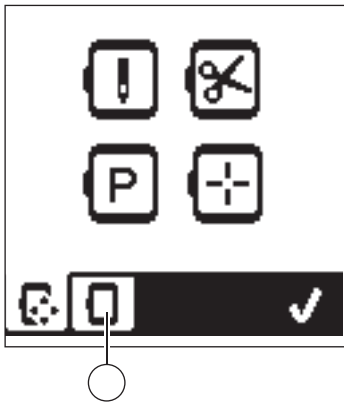

2. Seleccione el aro que desea usar. La lista de aros puede desplazarse presionando los botones de flecha del lado derecho. Sólo aros suficientemente grandes para el diseño seleccionado serán posibles de seleccionar. Aros muy pequeños están marcados con una X y no pueden seleccionarse. El aro seleccionado está marcado con un punto negro.
3. Presione el botón "✓". El tamaño del aro cambiará y aparecerá la pantalla Opciones de Bordado. En ese momento, todas las ediciones (rotación, invertido y escalado) se reinician. Si no desea esto, presione el botón "X" (e). El tamaño del aro y todas las ediciones no cambiarán y se regresa a la pantalla Opciones de Bordado.

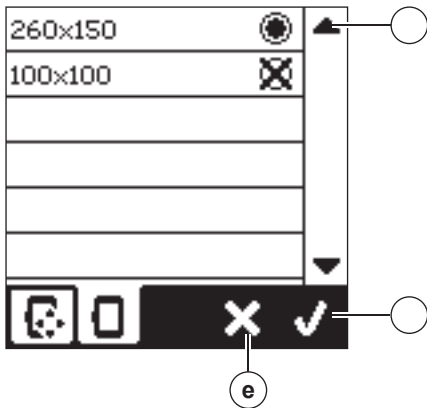

NOTA:

Si el aro que ha seleccionado no es el mismo que el aro que está colocado en la unidad de bordado, aparecerá un mensaje informándole de ello. Coloque el aro correcto o seleccione otro aro de la lista.

Se proporcionan aros 260x150 y 100x100 con esta máquina.

TRAZADO B

La función de Trazado puede usarse para trazar alrededor del área de diseño. Presione el segundo botón para mover el aro de modo que la aguja sea colocada en la esquina superior izquierda de donde será bordado el diseño. Cada pulsación del botón moverá el aro para visualizar todas las esquinas del diseño.

A la quinta pulsación, el aro se moverá a la posición central del diseño y en la sexta pulsación se moverá de regreso a su posición original.

El botón de Trazado indicará la posición resaltando una marca.

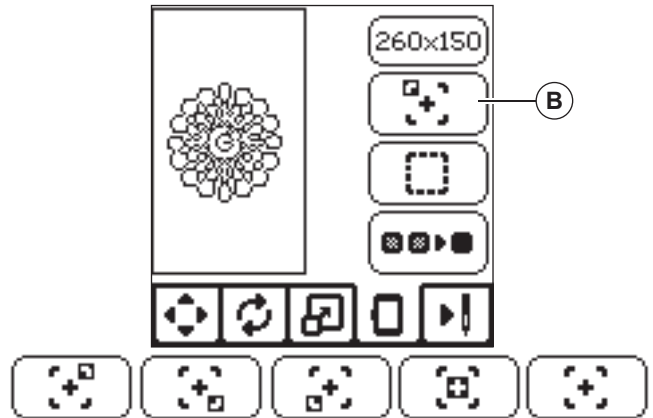

HILVANADO C

Presionando el tercer botón y presionando el botón Inicio/Paro, la máquina coserá una puntada de hilvanado alrededor del área de diseño como un cuadro.

El hilvanado permite asegurar la tela a la entretela colocada debajo de la tela, especialmente cuando la tela a bordar no puede ponerse en el aro. El hilvanado proporciona también un soporte añadido, especialmente para telas inestables.

NOTA:

Durante el hilvanado, el cuadro de diseño será indicado con una línea punteada y el botón Hilvanado estará resaltado.

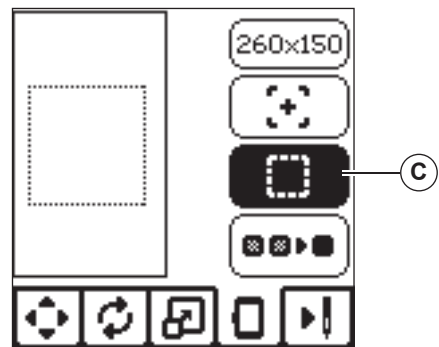

MONOGRAMAS D

Presione el cuarto botón para activar el bordado de monogramas. La máquina no se detendrá para cambios de color. Presione el botón de nuevo para desactivar el bordado de monogramas. Cuando está activo, el botón está resaltado.

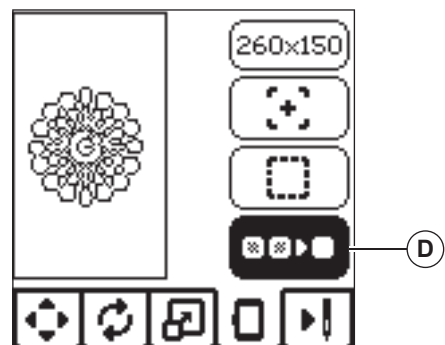

Cuando completa la edición del diseño, presione la pestaña Bordar para iniciar el bordado.

PANTALLA BORDAR

Cuando presiona la pestaña Bordar (A), aparecerá la pantalla de Bordado.

- a. Campo y posición de bordado.
- b. Puntadas en bloque de color / Número total de puntadas en el diseño.
Al presionar +/-, la puntada avanzará/retrocederá.
Al mantener presionado aumentará la velocidad.
- c. Color actual / Número total de colores
Al presionar +/-, el bloque de color avanzará/retrocederá.

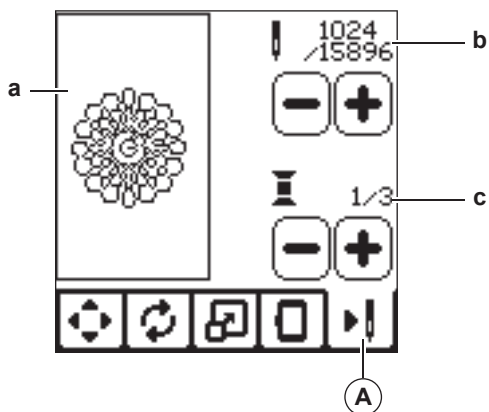

- 6. Presione el botón Inicio/Paro.
La máquina comenzará el bordado del primer color del diseño.

NOTA:

Si el prensatelas se levanta en este momento, aparecerá el mensaje. Baje el prensatelas y presione el botón "✓".

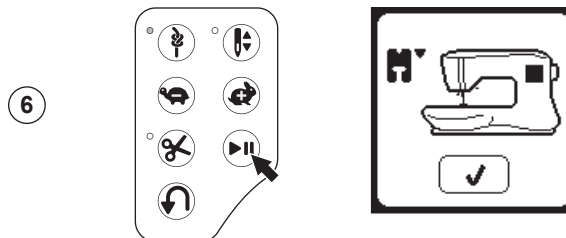

- 7. Cuando Paro para Corte está activo, la máquina se detiene automáticamente después de unas puntadas para el corte de las hebras. Aparece un mensaje preguntándole cortar la hebra. Corte el extremo de la hebra y presione el botón "✓". Continúe bordando presionando el botón Inicio/Paro.

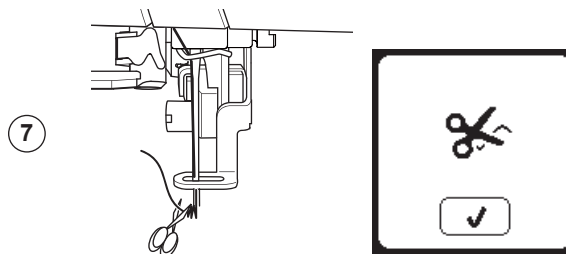

COMENZAR A BORDAR

- 1. Ensarte el hilo superior con el primer color.

⚠ PRECAUCIÓN

**Para evitar lesiones:
Tenga especial cuidado con la aguja cuando cambie el hilo superior.**

- 2. Pase el hilo superior por el orificio del pie de bordado desde el lado superior.
- 3. Baje el prensatelas.
- 4. Sostenga el hilo superior.
- 5. Libere suficiente espacio para acomodar el movimiento del carro y del aro.

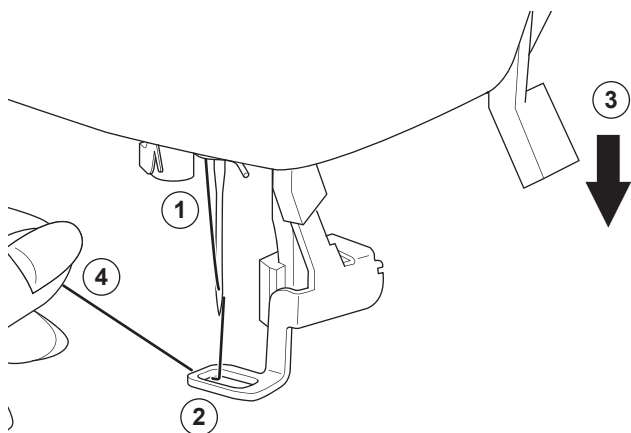

- 8. Cuando finaliza el bordado de un bloque de color, la máquina se detendrá automáticamente y corta el hilo superior. Aparece un mensaje pidiéndole cambiar de color. Reensarte con el siguiente color y presione el botón "✓". Continúe bordando presionando el botón Inicio/Paro. Cada segmento de color es atado al extremo y los hilos bobina y superior son cortados.



- 9. Cuando el bordado está completo, su máquina corta ambos hilos y se detiene. Un mensaje le informa que su bordado está terminado. Luego presione el botón "✓". Levante el prensatelas y quite el aro.



Puede seleccionar de dos diferentes tipos de letra. Vea la colección de bordado.

SELECCIONANDO BORDADO DE LETRAS

1. Presione el botón Fuente en la Pantalla Inicial. Aparecerá la pantalla Selección de Fuente.
2. Esta máquina tiene 2 fuentes y cada una tiene 3 tamaños. Presione el botón Fuente que desea bordar y presione el botón "✓". Aparecerá la pantalla de mayúsculas.
3. Seleccione las letras que desea bordar. Para cambiar a diferentes caracteres, presione la pestaña que contiene los caracteres deseados, como sigue:
 - a. Letras mayúsculas
 - b. Letras minúsculas
 - c. Números y caracteres especiales
4. La letra seleccionada se añade a la línea superior.
5. Los botones de flecha en la línea superior mueven el cursor.
6. Para insertar una letra a una posición deseada, mueva el cursor al punto de inserción y seleccione la letra. Para borrarla, mueva el cursor a la derecha de la letra que quiere borrar, y presione el botón Borrar (d).
7. Cuando la secuencia de letras se complete, presione "✓". Aparecerá la pantalla de Bordado.

NOTA:

Si no se seleccionan letras, aparecerá la Pantalla Inicial. Puede regresar al modo de selección de letras presionando "✓" presionando el Botón Pantalla Inicial. Puede agregar letras hasta el alto máximo del aro (si el ancho de las letras excede el ancho máximo del aro, se girarán a 90° automáticamente).

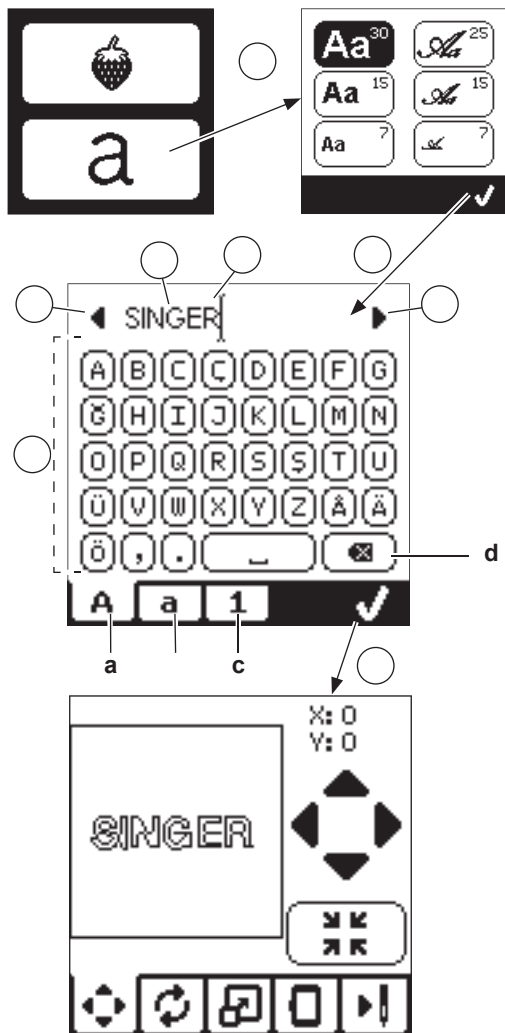

EDITANDO BORDADO DE LETRAS

Los rótulos pueden editarse, de forma similar que se editan los diseños.

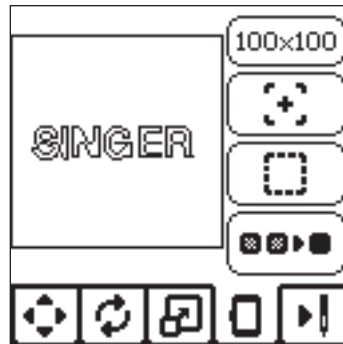

BORDANDO LAS LETRAS

El bordado de las letras funciona de la misma forma que cuando se borda un diseño.

Cuando se bordan letras, los valores aparecen en la pantalla.

- a. Puntadas en la letra actual / Número total de puntadas para todas las letras.
- b. Letra actual / Número total de todas las letras.

La máquina bordará cada letra, cortando los hilos entre cada letra.

NOTA: Si desea, puede seleccionar la función Monograma (ver página 51) de modo que todas las letras se cosan sin que se corte entre letras, cortando sólo al final.

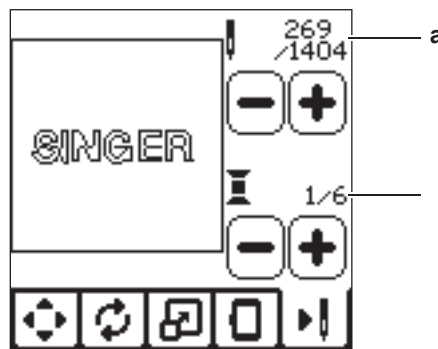

LAVANTAR LA AGUJA

Si la aguja está en posición abajo y necesita levantarse antes que pueda ejecutarse la función, se muestra este mensaje. Levante la aguja y presione el botón "✓" para cerrar el mensaje.

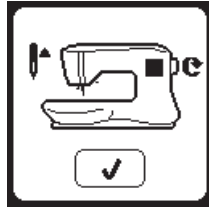

SOBRECARGA DE MOTOR PRINCIPAL

Si está cosiendo tela muy gruesa o la máquina se bloquea mientras cose, el motor puede sobrecargarse y la máquina dejará de coser. El mensaje se cierra cuando el motor y el suministro de energía son seguros.



LEVANTAR EL PRENSATELAS

Este mensaje aparece cuando la función que se ha elegido requiere que el prensatelas esté arriba. Presione el botón "✓" y levante el prensatelas.



AJUSTE DE MÁQUINA P/AGUJA DOBLE

Este mensaje aparece cuando se activa el programa Aguja Doble. Revise la aguja y presione el botón "✓" para continuar.

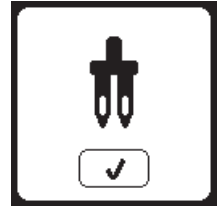

BAJAR EL PRENSATELAS

Este mensaje aparece cuando comienza la costura sin bajar el prensatelas. Presione el botón "✓" y baje el prensatelas para comenzar a coser.



LA PUNTADA NO SE COSE CON AGUJA DOBLE

Este mensaje aparece cuando una puntada no puede usarse con aguja doble, seleccionada. Presione el botón "✓" y seleccione otro patrón o reinicie el programa de aguja doble.

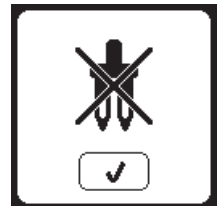

CALIBRACIÓN FALLIDA

Si la calibración no se ha completado correctamente, aparece este mensaje. Presione el botón "✓" y reintente la calibración.

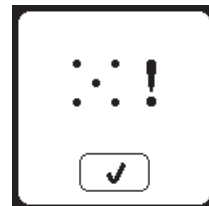

ANCHO PUNTADA LIMITADO POR AGUJA DOBLE

Este mensaje aparece cuando el ancho puntada se ajusta al límite. Presione el botón "✓" para continuar.

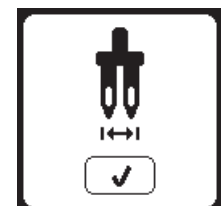

ROMPIMIENTO HILO SUPERIOR

Cuando se rompe el hilo superior o se agota, aparece este mensaje y se detiene la costura.

Ensarte el hilo superior y presione el botón "✓".

Regrese 3-4 puntadas hacia atrás desde el punto de rompimiento presionando "-" en la pantalla de costura.

Presione el botón Inicio/Paro para reiniciar la costura.

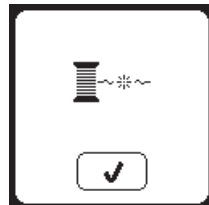

BAJAR PALANCA AVANCE INFERIOR

Cuando cose un botón, aparece este mensaje. Baje la Palanca de Avance Inferior y presione el botón "✓" para continuar.



ATASCO DE HILO

Si el hilo bobina o superior está atascado debajo de la placa aguja, la máquina se detiene y aparece este mensaje.

Quite el aro y la placa aguja (ver página siguiente) Quite el hilo atascado y coloque la placa aguja de nuevo. Presione el botón "✓".

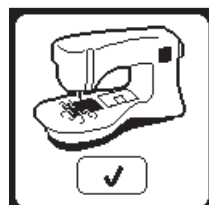

PUNTADA NO PUEDE COMBINARSE

Algunos patrones pueden no combinar en la secuencia. Si selecciona un patrón que no puede combinar, aparece un mensaje en la pantalla que le alerta de ello. Presione el botón "✓".

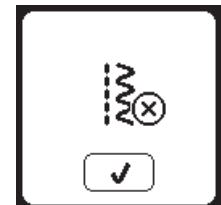

PROGRAMA MUY LARGO PARA MAS PUNTADAS

La secuencia puede contener un máximo de 60 patrones y letras. Aparece un mensaje cuando llega al límite. Presione el botón "✓".

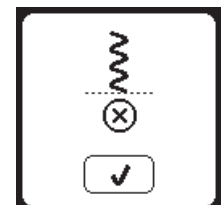

BORRAR PROGRAMA

Cuando se borran todos los patrones, aparece un mensaje, presione el botón "✓". La máquina borra todos los patrones seleccionados y letras. Para cancelar presione el botón "X".



BORDADO MUY GRANDE

Este mensaje aparece si un diseño es muy grande para que pueda ser leído de la memoria USB.



SOBRESCRIBIR

Si la carpeta seleccionada tiene una secuencia memorizada, aparece un mensaje preguntando sobrescribir la secuencia anterior o no. Para sobrescribir (borrar la secuencia anterior), presione el botón "✓". Para cancelar (salir), presione el botón "X". El mensaje desaparecerá

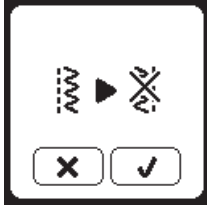

TIPO DE ARO INCORRECTO

Este mensaje aparece cuando el aro seleccionado en la lista de aros no es el mismo que el colocado en la unidad de bordado. Coloque el aro correcto y presione el botón "✓".



QUITAR EL ARO

Este mensaje aparecerá cuando se ha elegido una función que fuerza a la unidad de bordado a moverse fuera de los límites del aro colocado. Para que el carro se mueva con libertad, quite el aro y luego presione el botón "✓".



COMANDO DETENER EN DISEÑO

Este mensaje aparece cuando hay un paro programado en el diseño. La máquina se detendrá. Presione el botón "✓" para continuar el bordado.



CONECTAR LA USB

Este mensaje aparece si se presiona el botón USB sin ninguna memoria conectada o si la memoria USB es removida mientras se está leyendo o se quita mientras está bordando. Conecte la memoria USB y presione el botón "✓".



CORTE FIN DE HILO

Cuando se comienza a bordar o después de cambiar el hilo, la máquina coserá unas puntadas y luego se detiene de modo que puede cortar el extremo del hilo. Nota: Esta función se cancela si está deshabilitado "Paro para Corte" en el menú de Ajustes, ver página 44.

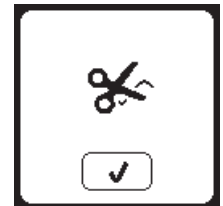

LOS DATOS EN LA MEMORIA USB NO PUEDEN LEERSE

Este mensaje aparecerá cuando su bordadora no puede acceder a la información en la memoria USB. Esto puede ser debido a que los archivos no están en el formato correcto, la memoria USB está dañada o puede estar usando una memoria que no es compatible con la máquina.

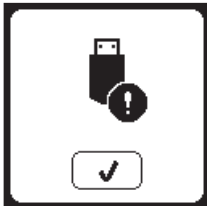

CAMBIO DE COLOR DE HILO

Cuando se completa el bordado de un color, la máquina se detiene automáticamente y corta ambos hilos. Aparece un mensaje pidiendo que se cambie el color. Ensarte el nuevo color y presione el botón "✓".



DATOS CORROMPIDOS

Este mensaje aparece cuando el contenido de la memoria USB está corrompido y no puede leerse correctamente.

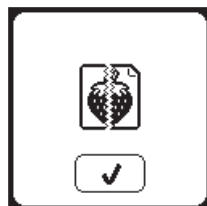

BORDADO TERMINADO

Cuando se completa el bordado completo, la máquina corta ambos hilos y se detiene. Un mensaje informa que su bordado ha concluido. Presione el botón "✓".



⚠ PELIGRO

Para reducir el riesgo de corto circuito, desconecte el cable de corriente antes de realizar cualquier tarea de mantenimiento.

LIMPIEZA

Si pelusa y suciedad se acumula en el gancho, esto interferirá con la suave operación de la máquina. Revise con regularidad y limpie el mecanismo de puntadas si es necesario.

NOTA:

- * Se usa una lámpara LED para iluminar el área de costura. No requiere remplazo. En el remoto caso que no encienda contacte al centro de servicio SINGER autorizado.
- * No hay necesidad de lubricar la máquina.

PORTA BOBINA

Quite la cubierta de la bobina y la bobina. Limpie el porta bobina con un cepillo o brocha.

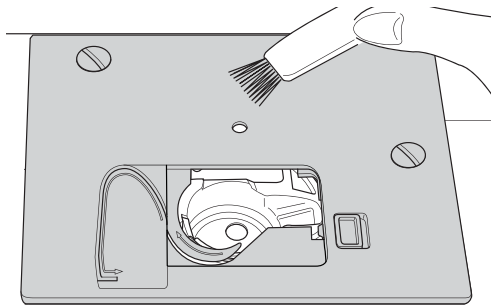

CAJA BOBINA

1. Quite la aguja, prensatelas y sujetador. Quite la cubierta bobina y la bobina. Quite los tornillos que sostienen la placa aguja.
2. Quite la placa aguja levantando el lado derecho de la placa.

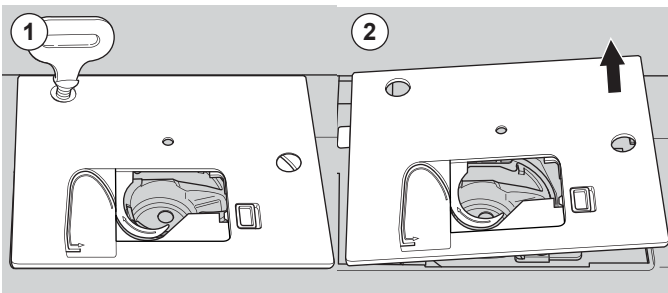

3. Levante el porta bobina y quítelo.

⚠ PRECAUCIÓN

Para evitar accidentes, no toque la unidad de corte de hilo (a).

4. Limpie la caja bobina y porta bobina con un cepillo. Limpie también con un paño suave y seco.

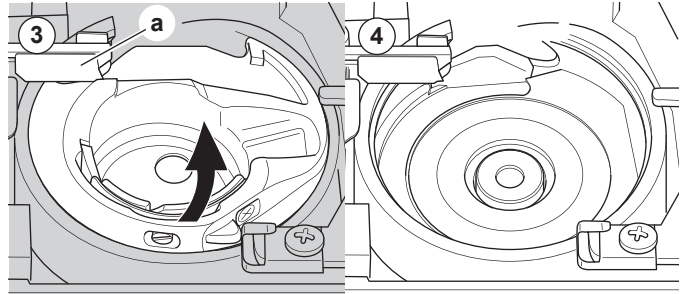

5. Coloque el porta bobina en la caja bobina de modo que la punta (b) encaje en el tope (c) como se muestra.
6. Coloque la placa aguja insertando en gancho en la máquina. Coloque los tornillos y apriete.

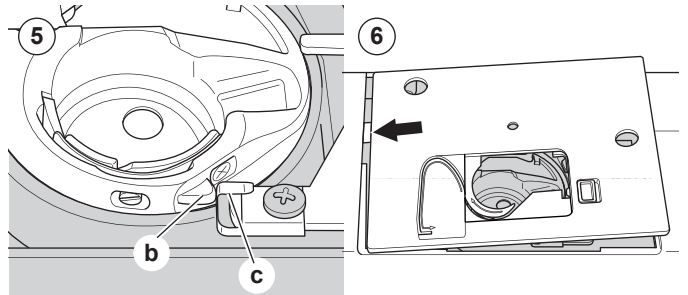

PROBLEMA	CAUSA	CORRECCIÓN	Pág.
El hilo superior se rompe	La máquina no está bien ensartada.	Ensarte de nuevo la máquina.	19
	Hilo enroscado alrededor de la bobina.	Retire el hilo enroscado.	18
	Aguja mal insertada.	Reinserte la aguja.	9
	Demasiada tensión del hilo.	Reajuste la tensión de hilo.	14,43
	Hilo de grueso incorrecto o mala calidad.	Elija el hilo correcto.	9,45
El hilo inferior se rompe	Bobina mal ensartada.	Ensarte de nuevo la bobina.	18
	Devanado de bobina disperejo o muy lleno.	Rebobine la bobina.	17
	Suciedad o pelusa en el porta bobina.	Limpie el porta bobina.	56
La máquina se brinca puntadas	Aguja mal insertada.	Inserte de nuevo la aguja.	9
	Aguja doblada o mellada.	Inserte una aguja nueva.	9
	Tamaño incorrecto de aguja. (en tela stretch)	Elija el tamaño correcto de aguja para la tela. (use aguja stretch)	9,45
La tela se frunce	Máquina mal ensartada.	Ensarte de nuevo la máquina.	19
	Bobina mal ensartada.	Ensarte de nuevo la bobina.	18
	Aguja mellada.	Inserte una nueva aguja.	9
	Demasiada tensión del hilo.	Ajuste la tensión del hilo	14,43
	Diseño muy denso para la tela que se está bordando.	Seleccione diseño menos denso para la tela o cambie el tipo de tela.	48
	Entretela insuficiente.	Use la entretela adecuada para la tela que se está bordando.	45
La máquina suelta puntadas o bucles	Bobina mal ensartada.	Ensarte de nuevo la bobina.	18
	Máquina mal ensartada.	Ensarte de nuevo la máquina.	19
	Tensión inapropiada.	Ajuste la tensión del hilo.	14,43
El patrón de puntada está distorsionado	Prensateles inadecuado para el patrón.	Coloque el pie correcto.	8
	Aro o carro está interfiriendo.	Quite la obstrucción.	52
	La tensión de hilo no está balanceada.	Ajuste la tensión de hilo.	14,43
	Entretela insuficiente.	Use la entretela adecuada para la tela que se está bordando.	45
El ensartador no ensarta el ojo de la aguja	La aguja no está en su posición más alta.	Levante la aguja.	20
	Aguja mal insertada.	Vuelta a insertar la aguja.	9
	Aguja doblada.	Inserte una nueva aguja.	9
La máquina no avanza adecuadamente	Los impelentes están abajo.	Levante los impelentes.	12
	Largo puntada no es adecuado para la tela.	Regule el largo puntada.	14
	Pelusa y polvo acumulado en el impelente.	Limpie el área de los impelentes.	56
La aguja se rompe	La tela se jala mientras cose.	No jale la tela.	21
	La aguja está golpeando el prensateles.	Seleccione el pie y patrón adecuados.	24-
	Aguja mal insertada.	Inserte de nuevo la aguja.	9
	Tamaño incorrecto de aguja o hilo para la tela que se está cosiendo.	Elija el tamaño correcto de aguja e hilo.	9,45
La máquina trabaja con dificultad	Polvo o pelusa acumulado en el área de la caja bobina.	Quite la placa aguja y porta bobina y limpie la caja bobina.	56
La máquina no funciona	Cable de corriente no está conectado.	Conecte bien en el tomacorriente.	10
	Interruptor está apagado.	Encienda el interruptor.	10
	El prensateles no se ha bajado.	Baje el prensateles.	11

Voltaje nominal	100–240V ~ 50/60Hz
Consumo nominal	55W
Iluminación	LED
Velocidad de costura	800 rpm máximo
Dimensiones de la máquina:	
Largo (mm)	241
Ancho (mm)	512
Alto (mm)	310
Peso Neto (kg)	8.4
Dimensiones unidad de bordado:	
Largo (mm)	470
Ancho (mm)	506
Alto (mm)	127
Peso neto (kg)	3.2

- Las especificaciones técnicas y este manual de instrucción pueden cambiar sin aviso previo.

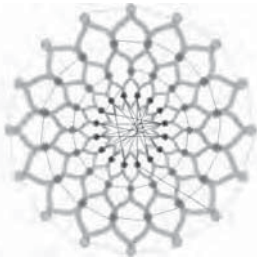

Design 001
stitches:10669
Dim.:13X13 cm



Design 002
stitches:13842
Dim.:12X12 cm



Design 003
stitches:13895
Dim.:11X11 cm



Design 004
stitches:11578
Dim.:10X10 cm



Design 005
stitches:6550
Dim.:8X8 cm



Design 006
stitches:4451
Dim.:5X8 cm



Design 007
stitches:4655
Dim.:8X8 cm



Design 008
stitches:10678
Dim.:10X10 cm



Design 009
stitches:9788
Dim.:9X8 cm

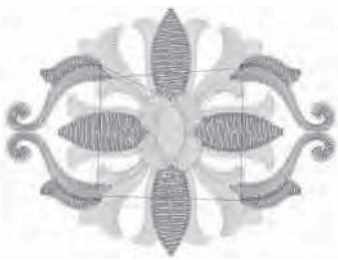

Design 010
stitches:9000
Dim.:9X7 cm

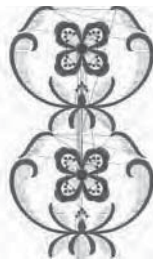

Design 011
stitches:18599
Dim.:15X25 cm

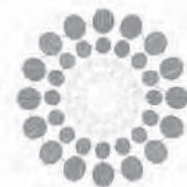

Design 012
stitches:15915
Dim.:11X12 cm



Design 013
stitches:11845
Dim.:11X11 cm



Design 014
stitches:25974
Dim.:11X12 cm



Design 015
stitches:8858
Dim.:8X8 cm



Design 016
stitches:16164
Dim.:14X16 cm

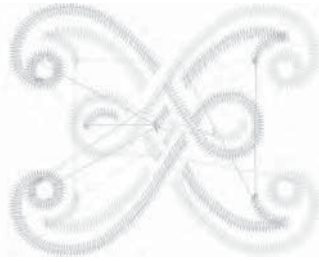

Design 017
stitches:2386
Dim.:4X4 cm



Design 018
stitches:3728
Dim.:6X5 cm



Design 019
stitches:11588
Dim.:8X10 cm



Design 020
stitches:8812
Dim.:10X10 cm

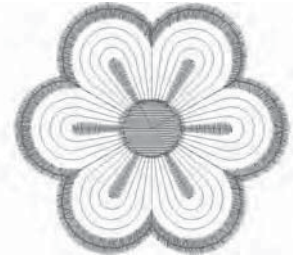

Design 021
stitches:2983
Dim.:6X6 cm



Design 022
stitches:10385
Dim.:10X10 cm

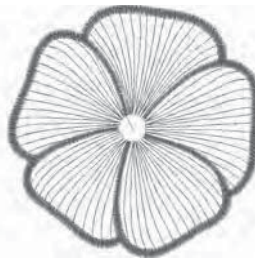

Design 023
stitches:6909
Dim.:10X10 cm



Design 024
stitches:13079
Dim.:11X22 cm



Design 025
stitches:19565
Dim.:12X20 cm



Design 026
stitches:10626
Dim.:11X23 cm



Design 027
stitches:18904
Dim.:9X23 cm



Design 028
stitches:15284
Dim.:13X23 cm



Design 029
stitches:8073
Dim.:9X9 cm



Design 030
stitches:16670
Dim.:14X23 cm



Design 031
stitches:4536
Dim.:10X10 cm



Design 032
stitches:6953
Dim.:14X13 cm

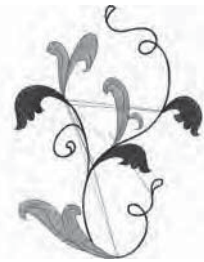

Design 033
stitches:11737
Dim.:14X18 cm



Design 034
stitches:8683
Dim.:14X18 cm



Design 035
stitches:12848
Dim.:9X21 cm



Design 036
stitches:39750
Dim.:15X22 cm



Design 037
stitches:8963
Dim.:14X22 cm



Design 038
stitches:5718
Dim.:10X8 cm



Design 039
stitches:10431
Dim.:8X17 cm

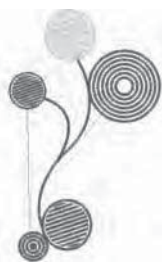

Design 040
stitches:11607
Dim.:10X17 cm



Design 041
stitches:6009
Dim.:8X16 cm



Design 042
stitches:8161
Dim.:8X16 cm

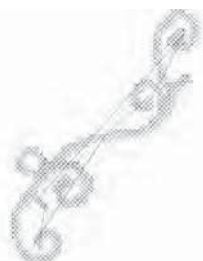

Design 043
stitches:2946
Dim.:14X19 cm



Design 044
stitches:7202
Dim.:15X20 cm

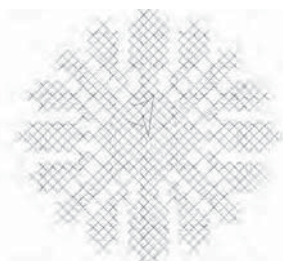

Design 045
stitches:2807
Dim.:5X4 cm

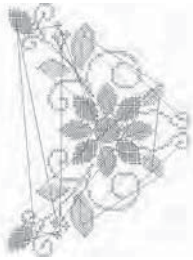

Design 046
stitches:11642
Dim.:15X20 cm



Design 047
stitches:4816
Dim.:8X14 cm

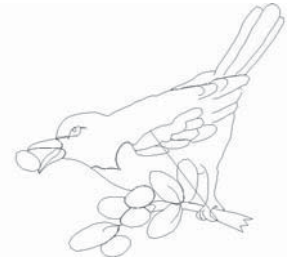

Design 048
stitches:1668
Dim.:8X8 cm



Design 049
stitches:1634
Dim.:9X9 cm



Design 050
stitches:1943
Dim.:10X9 cm



Design 051
stitches:851
Dim.:15X14 cm



Design 052
stitches:835
Dim.:15X15 cm



Design 053
stitches:1474
Dim.:15X15 cm

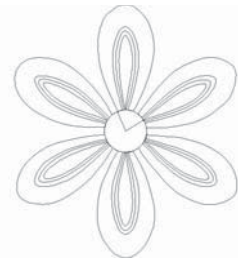

Design 054
stitches:1373
Dim.:13X15 cm

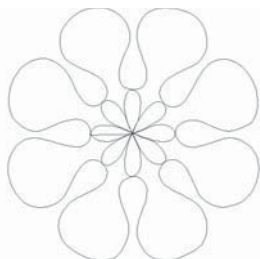

Design 055
stitches:813
Dim.:14X15 cm



Design 056
stitches:11422
Dim.:13X15 cm



Design 057
stitches:11744
Dim.:15X14 cm

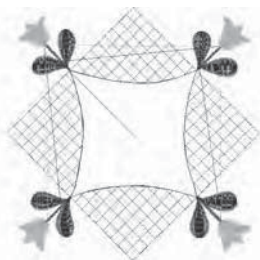

Design 058
stitches:6665
Dim.:15X15 cm



Design 059
stitches:5089
Dim.:14X14 cm



Design 060
stitches:5456
Dim.:14X14 cm



Design 061
stitches: 1665
Dim.: 10X10 cm

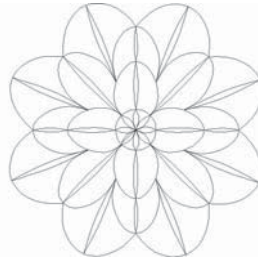

Design 062
stitches: 2015
Dim.: 9X9 cm



Design 063
stitches: 2766
Dim.: 9X9 cm



Design 064
stitches: 3300
Dim.: 14X14 cm



Design 065
stitches: 2246
Dim.: 10X9 cm



Design 066
stitches: 7029
Dim.: 14X14 cm



Design 067
stitches: 1873
Dim.: 9X9 cm

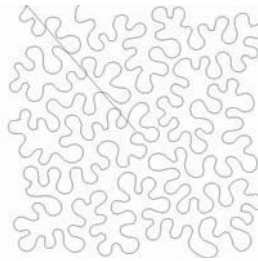

Design 068
stitches: 4844
Dim.: 15X15 cm

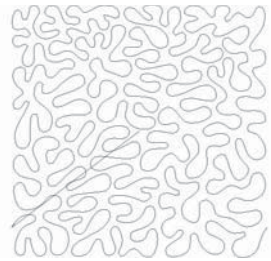

Design 069
stitches: 6292
Dim.: 15X15 cm

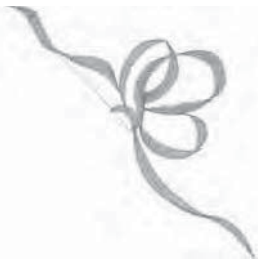

Design 070
stitches: 1786
Dim.: 8X8 cm



Design 071
stitches: 3027
Dim.: 9X6 cm



Design 072
stitches: 7378
Dim.: 9X10 cm



Design 073
stitches: 1677
Dim.: 9X8 cm



Design 074
stitches: 4718
Dim.: 10X8 cm



Design 075
stitches: 3189
Dim.: 9X8 cm



Design 076
stitches:4979
Dim.:9X8 cm



Design 077
stitches:3955
Dim.:9X6 cm



Design 078
stitches:8102
Dim.:9X9 cm



Design 079
stitches:2198
Dim.:8X5 cm



Design 080
stitches:5424
Dim.:9X9 cm



Design 081
stitches:3619
Dim.:8X8 cm

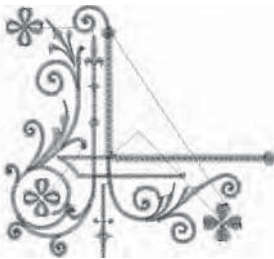

Design 082
stitches:5284
Dim.:8X8 cm



Design 083
stitches:5569
Dim.:8X9 cm



Design 084
stitches:32729
Dim.:15X17 cm



Design 085
stitches:5939
Dim.:8X8 cm



Design 086
stitches:3714
Dim.:5X6 cm



Design 087
stitches:1658
Dim.:4X5 cm



Design 088
stitches:3593
Dim.:5X6 cm



Design 089
stitches:3627
Dim.:7X15 cm



Design 090
stitches:2344
Dim.:3X16 cm



Design 091
stitches:18487
Dim.:14X14 cm



Design 092
stitches:14250
Dim.:14X13 cm



Design 093
stitches:19492
Dim.:11X15 cm



Design 094
stitches:9809
Dim.:8X17 cm



Design 095
stitches:9696
Dim.:9X17 cm



Design 096
stitches:7729
Dim.:8X8 cm



Design 097
stitches:7138
Dim.:7X6 cm



Design 098
stitches:13032
Dim.:7X7 cm

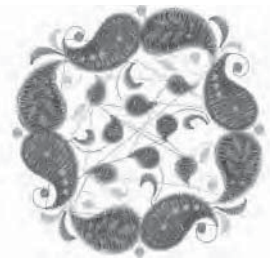

Design 099
stitches:15956
Dim.:9X9 cm



Design 100
stitches:3213
Dim.:2X14 cm



Design 101
stitches:3878
Dim.:6X16 cm



Design 102
stitches:3873
Dim.:8X8 cm

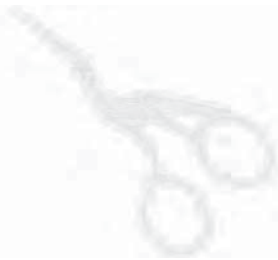

Design 103
stitches:1690
Dim.:6X5 cm



Design 104
stitches:1063
Dim.:2X4 cm



Design 105
stitches:957
Dim.:3X4 cm



Design 106
stitches:11877
Dim.:9X9 cm

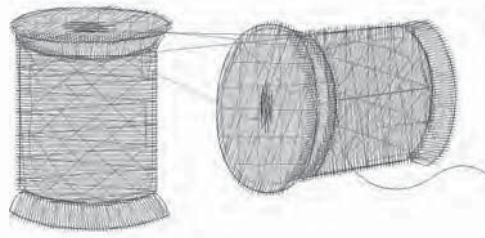

Design 107
stitches:3046
Dim.:6X3 cm



Design 108
stitches:1527
Dim.:3X3 cm

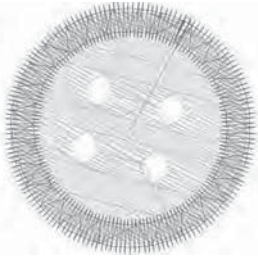

Design 109
stitches:1118
Dim.:2X2 cm



Design 110
stitches:1887
Dim.:2X8 cm



Design 111
stitches:3562
Dim.:3X9 cm



Design 112
stitches:1914
Dim.:5X7 cm

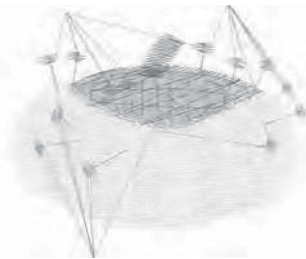

Design 113
stitches:3962
Dim.:5X4 cm



Design 114
stitches:2898
Dim.:5X5 cm



Design 115
stitches:1486
Dim.:4X6 cm

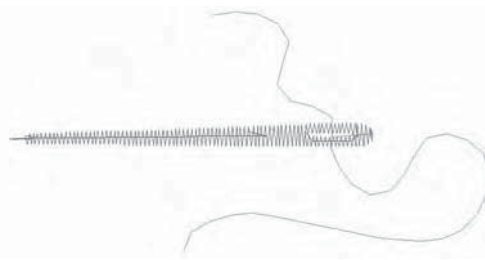

Design 116
stitches:305
Dim.:4X2 cm

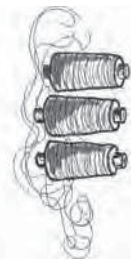

Design 117
stitches:6631
Dim.:6X14 cm



Design 118
stitches:4635
Dim.:5X11 cm

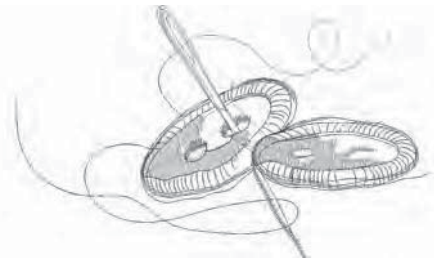

Design 119
stitches:2829
Dim.:9X5 cm



Design 120
stitches:6835
Dim.:9X18 cm



Design 121
stitches:9219
Dim.:13X14 cm



Design 122
stitches:35046
Dim.:13X21 cm

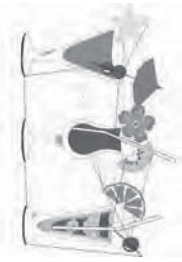

Design 123
stitches:17232
Dim.:12X20 cm

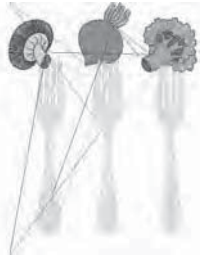

Design 124
stitches:10269
Dim.:9X13 cm



Design 125
stitches:19996
Dim.:7X17 cm



Design 126
stitches:12328
Dim.:6X17 cm



Design 127
stitches:14858
Dim.:9X9 cm

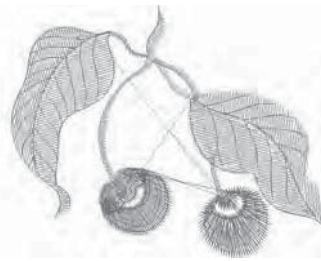

Design 128
stitches:3466
Dim.:6X5 cm



Design 129
stitches:18735
Dim.:10X10 cm



Design 130
stitches:6617
Dim.:9X8 cm



Design 131
stitches:9157
Dim.:8X9 cm



Design 132
stitches:6152
Dim.:9X5 cm

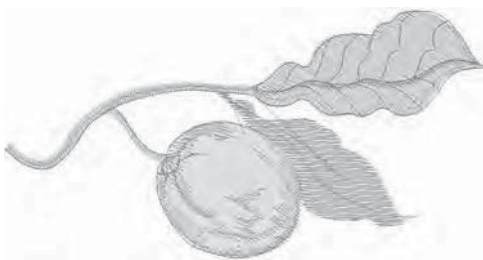

Design 133
stitches:3714
Dim.:10X5 cm



Design 134
stitches:7003
Dim.:10X7 cm



Design 135
stitches:6213
Dim.:9X6 cm



Design 136
stitches:7303
Dim.:8X8 cm



Design 137
stitches:6840
Dim.:10X9 cm



Design 138
stitches:11844
Dim.:9X10 cm



Design 139
stitches:3816
Dim.:7X6 cm



Design 140
stitches:9005
Dim.:9X7 cm



Design 141
stitches:11307
Dim.:7X8 cm



Design 142
stitches:7073
Dim.:9X8 cm

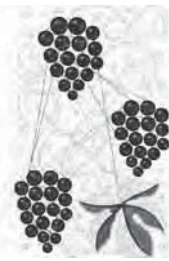

Design 143
stitches:43316
Dim.:14X22 cm



Design 144
stitches:8809
Dim.:9X9 cm



Design 145
stitches:6780
Dim.:7X9 cm



Design 146
stitches:8785
Dim.:9X9 cm



Design 147
stitches:7457
Dim.:6X9 cm



Design 148
stitches:8247
Dim.:6X9 cm



Design 149
stitches:1070
Dim.:4X6 cm



Design 150
stitches:3592
Dim.:6X8 cm



Design 151
stitches:9935
Dim.:7X9 cm



Design 152
stitches:7238
Dim.:9X7 cm



Design 153
stitches:18593
Dim.:8X17 cm



Design 154
stitches:8273
Dim.:6X8 cm



Design 155
stitches:11944
Dim.:8X8 cm



Design 156
stitches:8766
Dim.:6X8 cm



Design 157
stitches:8749
Dim.:9X9 cm



Design 158
stitches:5945
Dim.:6X6 cm



Design 159
stitches:12104
Dim.:9X10 cm



Design 160
stitches:11477
Dim.:7X10 cm



Design 161
stitches:19648
Dim.:13X22 cm



Design 162
stitches:1746
Dim.:7X9 cm



Design 163
stitches:8334
Dim.:12X17 cm



Design 164
stitches:2843
Dim.:3X7 cm

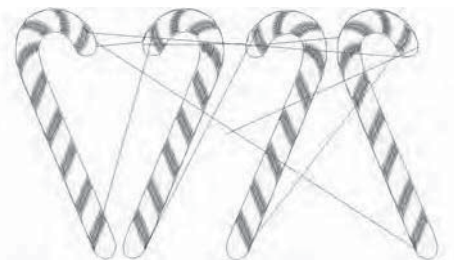

Design 165
stitches:4746
Dim.:10X6 cm

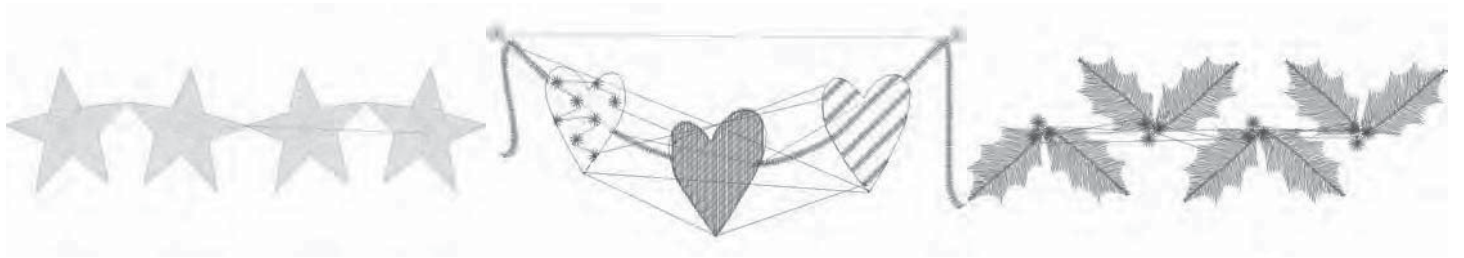

Design 166
stitches:2651
Dim.:9X2 cm

Design 167
stitches:3494
Dim.:9X4 cm

Design 168
stitches:3535
Dim.:9X3 cm

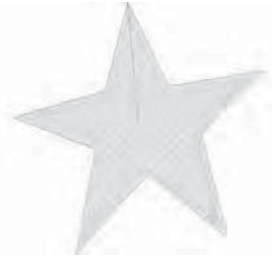

Design 169
stitches:9566
Dim.:5X5 cm

Design 170
stitches:2315
Dim.:4X5 cm

Design 171
stitches:2353
Dim.:5X5 cm



Design 172
stitches:36511
Dim.:14X17 cm

Design 173
stitches:7361
Dim.:6X8 cm

Design 174
stitches:10438
Dim.:6X16 cm



Design 175
stitches:6334
Dim.:10X16 cm

Design 176
stitches:23243
Dim.:10X16 cm

Design 177
stitches:16003
Dim.:7X9 cm

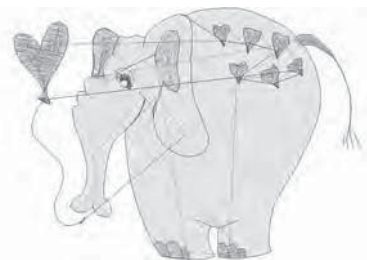

Design 178
stitches:8430
Dim.:7X6 cm

Design 179
stitches:11520
Dim.:5X10 cm

Design 180
stitches:6091
Dim.:8X6 cm

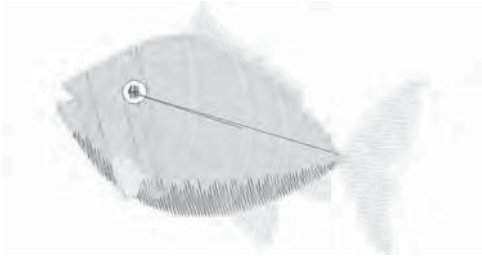

Design 181
stitches:6252
Dim.:9X6 cm



Design 182
stitches:9969
Dim.:7X8 cm



Design 183
stitches:9055
Dim.:7X7 cm



Design 184
stitches:7322
Dim.:8X8 cm

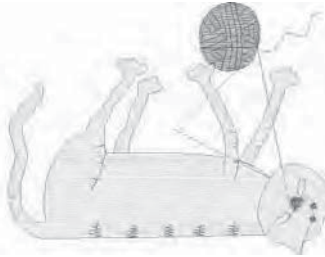

Design 185
stitches:6510
Dim.:9X7 cm



Design 186
stitches:8558
Dim.:9X7 cm

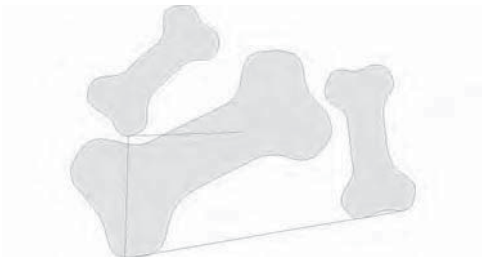

Design 187
stitches:8075
Dim.:12X9 cm

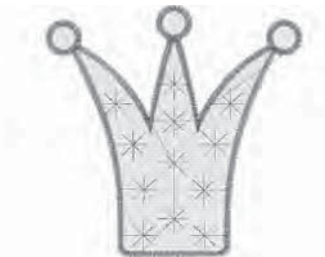

Design 188
stitches:6047
Dim.:6X6 cm

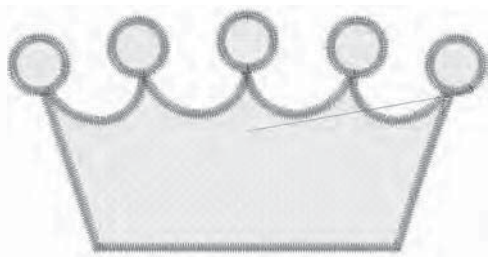

Design 189
stitches:6770
Dim.:8X4 cm

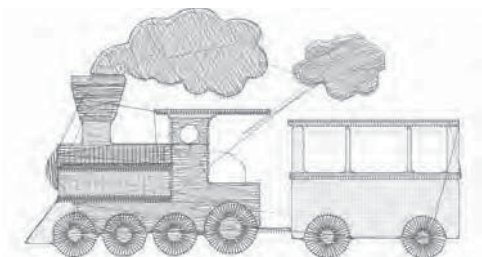

Design 190
stitches:6203
Dim.:6X4 cm

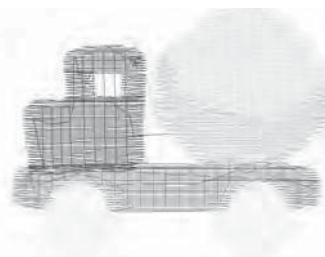

Design 191
stitches:3302
Dim.:5X4 cm

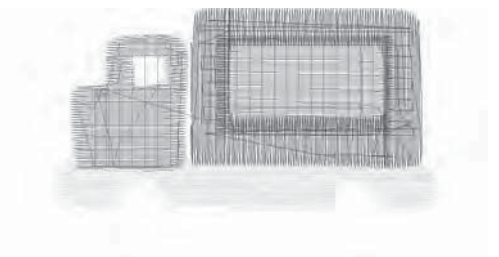

Design 192
stitches:4201
Dim.:6X4 cm



Design 193
stitches:21965
Dim.:7X14 cm



Design 194
stitches:3289
Dim.:9X7 cm



Design 195
stitches:1631
Dim.:4X2 cm



Design 196
stitches:2375
Dim.:3X3 cm

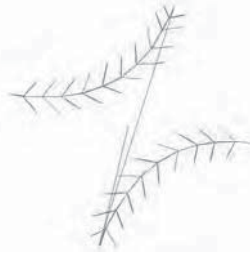

Design 197
stitches:1063
Dim.:2X2 cm

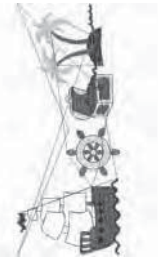

Design 198
stitches:9094
Dim.:6X14 cm



Design 199
stitches:8184
Dim.:4X13 cm



Design 200
stitches:9123
Dim.:10X7 cm

Font 1 : Block
30, 15 and 7 mm

Font 2 : Script
25, 15 and 7 mm

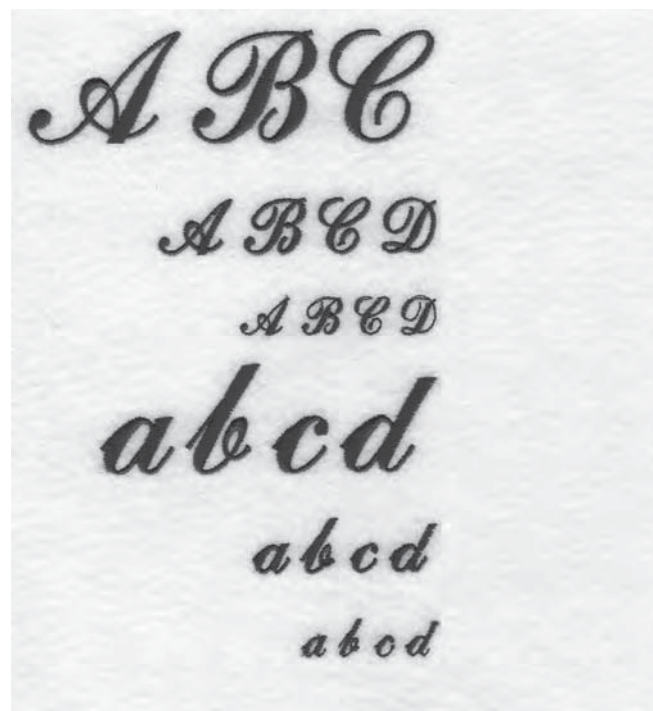
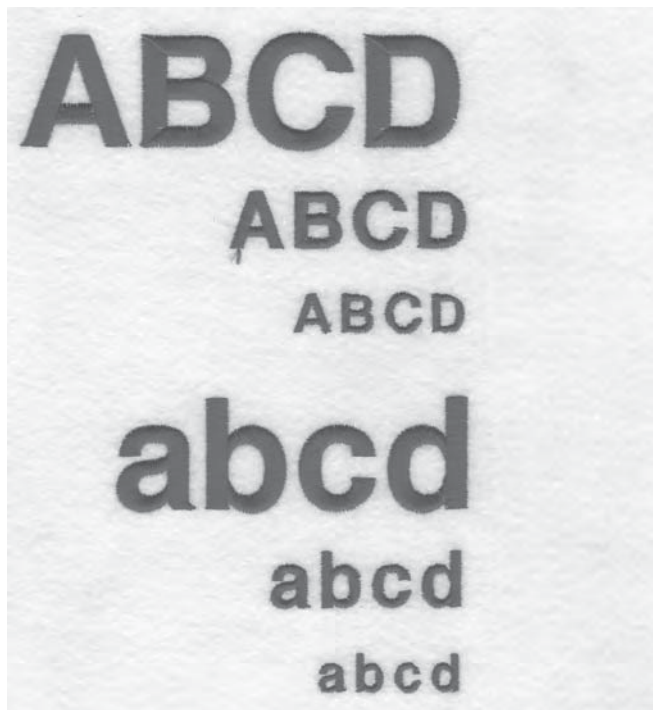

Characters included :
ABCÇDEFGĜHIJKLMNOPSSTUÜVWXYZÅÄÖ,. (SPACE)
abcçdefgĝhijklmnopqrssttuüvwxyzåäö,. (space)
1234567890ÆæØøàáëèéêÿíóúÛÑñß&?!'@- (space)

EN



Please note that on disposal, this product must be safely recycled in accordance with relevant National legislation relating to electrical/electronic products. Do not dispose of electrical appliances as unsorted municipal waste, use separate collection facilities. Contact your local government for information regarding the collection systems available.

When replacing old appliances with new ones, the retailer may be legally obligated to take back your old appliance for disposal free of charge.

If electrical appliances are disposed of in landfills or dumps, hazardous substances can leak into the groundwater and get into the food chain, damaging your health and well-being.

CE – Authorised Representative
VSM GROUP AB, **SVP Worldwide**
Drottninggatan 2, SE-56184,
Huskvarna, SWEDEN

Singer is the exclusive trademark of The Singer Company Limited S.à.r.l. or its Affiliates.
©2015 The Singer Company Limited S.à.r.l. or its Affiliates. All rights reserved.

FR



Veillez noter qu'en cas de mise au rebut, ce produit doit bénéficier d'un recyclage sécurisé, conforme à la législation nationale applicable aux produits électriques/électroniques. Ne jetez pas les appareils électriques avec les ordures municipales générales, utilisez des installations de collecte différentes. Contactez votre gouvernement local pour obtenir des informations au sujet des systèmes de collecte disponibles.

Lorsque vous remplacez un ancien appareil par un nouveau, Le distributeur peut être légalement obligé de reprendre votre ancien appareil pour le mettre au rebut, sans frais.

Le dépôt d'appareils électriques dans une décharge municipale présente le risque de fuite de substances dangereuses dans les nappes phréatiques, qui peuvent ensuite s'introduire dans la chaîne alimentaire,

CE – Authorised Representative
VSM GROUP AB, **SVP Worldwide**
Drottninggatan 2, SE-56184,
Huskvarna, SWEDEN

Singer est la marque exclusive de The Singer Company Limited S.à.r.l. ou de ses sociétés affiliées.

©2015 The Singer Company Limited S.à.r.l. ou ses sociétés affiliées. Tous droits réservés.

ES



Note que en el desecho, este producto debe ser reciclado de forma segura según la legislación Nacional relevante en relación a productos eléctricos/electrónicos. No deseche aparatos eléctricos en un vertedero sin separación use instalaciones con separación. Contacte a su gobierno local para la información sobre los sistemas de recolección disponibles.

Cuando remplace viejos aparatos con nuevos, el detallista está obligado legalmente a tomar su viejo aparato para su desecho libre de cargos para usted.

Si los aparatos eléctricos se desechan en vertederos, las sustancias peligrosas pueden entrar a los mantos de agua y entrar en la cadena alimenticia, dañando su salud y bienestar.

CE – Representante Autorizado
VSM GROUP AB, **SVP Worldwide**
Drottninggatan 2, SE-56184,
Huskvarna, SWEDEN

Singer es marca exclusiva de The Singer Company Limited S.à.r.l. o sus Afiliadas.
©2015 The Singer Company Limited S.à.r.l. o sus Afiliadas. Derechos reservados.

