

**INSTRUCTION MANUAL/BEDIENUNGSANLEITUNG / NOTICE D'UTILISATION/  
MANUAL DE INSTRUCCIONES DE USO/MANUALE DI ISTRUZIONI/NAVODILA ZA UPORABO**

**! WARNING**

Adults assembly required. During assembly, keep all parts away from children. Check regularly to ensure all fasteners are tight.

**! WARNUNG**

Die Montage ist von Erwachsenen durchzuführen. Halten Sie während der Montage alle Teile von Kindern fern. Überprüfen Sie regelmäßig den festen Sitz der Schrauben.

**! Attention !**

Montage à effectuer par des adultes. Pendant le montage, tenez les éléments éloignés des enfants. Vérifiez régulièrement que toutes les vis soient serrées.

**! ¡Atención!**

Se requiere que el montaje sea llevado a cabo por un adulto. Durante el montaje, mantenga todas las piezas fuera del alcance de los niños. Verifique regularmente que todos los tornillos estén correctamente apretados.

**! avvertimento**

l'assemblaggio deve essere effettuato da adulti. Durante il montaggio mantenere tutti i pezzi lontano dalla portata dei bambini. Controllare regolarmente per assicurarsi che tutte le chiusure siano ben strette.

**! POZOR**

Potrebna montaža odraslih. Med sestavljanjem hranite vse dele izven dosega otrok. Redno preverjajte, ali so vsi pritrdilni elementi tesni.



**RETAIN FOR FUTURE REFERENCE  
FÜR KÜNFTIGE VERWENDUNG AUFBEWAHREN  
A CONSERVER POUR UNE UTILISATION FUTURE  
CONSERVAR PARA SER LEÍDO POR CADA NUEVO USUARIO,  
ANTES DE UTILIZAR EL ARTÍCULO POR PRIMERA VEZ  
CONSERVARE PER CONSULTAZIONI FUTURE  
SHRANITE ZA KASNEJŠO UPORABO**

**WARNING:** THIS PRODUCT IS NOT FLAME RESISTANT.

THIS BED CONTAINS PLASTIC.

Do not place the air bed near an open flame or

OTHER IGNITION SOURCE.

**WARNING:** This is not a toy. To avoid the risk of fire, burns, injuries or shocks, it should not be played or placed where small children can reach it.

- Unplug it from the wall outlet when not in use.
- The pump is an electrical device. Do not use in or around water.
- Do not attempt to disassemble, repair or maintain the pump.

**WARNING:**

- This is not a water toy or flotation device. Use only as a bed.
- Not recommended for children under three (3) years of age.
- This bed is not intended for infants or people with reduced mobility. You can roll off the bed and pinch and choke between the bed and walls.
- Do not use this bed on abrasive surfaces or near pointed, sharp or protruding objects.

The bed may puncture. Remove all sharp objects from the area where the bed is used in.

- Do not step or jump on the bed and do not use it as a trampoline. Standing, jumping, or walking on the bed can cause injury and/or damage or punctures to the bed.
- Make sure the surface is free of dirt, sharp objects, protrusions or places in the bed before use in a safe area ensure that there are no sharp edges, steps, drops or fragile objects nearby. Use only on flat surfaces. The bed can tip over on uneven surfaces.

**CONTENT**

1. Air bed with built-in AC air pump
2. Reparatursatz
3. Carrying bag

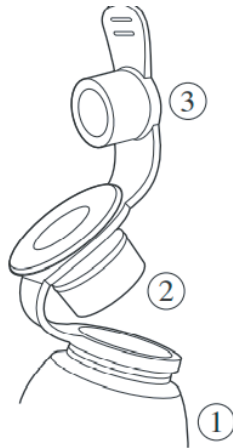

## EINRICHTUNGSANLEITUNG

Your air bed has a built-in air pump as well as a 2 step valve. The 2-stage valve is optionally used Inflation and deflation.

This valve consists of three parts:

1. Bubble valve with valve lip
2. Medium valve
3. Upper cap

## INFLATION

1. Place your bed on a flat surface that is free of dirt, obstacles and sharpness.
2. Spread the bed so that it can fill up easily. If the bed can "unfold", this can put unnecessary strain on the bed and the pump.
3. Make sure the middle valve (2) and top cap (3) are closed. 4. Turn the inflating/drain valve (B) on the built-in pump to "inflate".

Position to inflate the bed.

5. Turn the inflating/emptying valve to the "Off" position once the desired strength has been achieved.

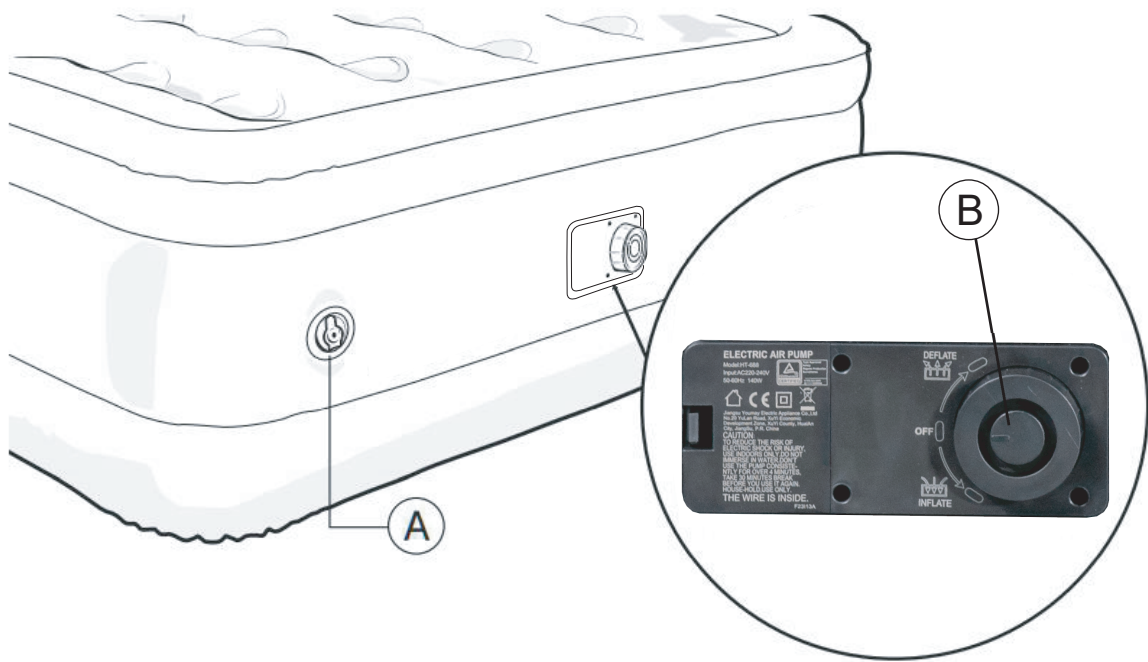

#### OPTIONAL INFLATION METHOD

This air bed comes with a secondary inflating/emptying option (A) for use with portable air pumps as a replacement for the installed automatic pump. To use point A

Follow these instructions if you are using a portable air pump:

1. The middle valve (2) must be firmly pressed into the bubble valve (1). The upper cap (3) must be removed from the middle valve to inflate.
2. Make sure the inflating/drain valve (B) is turned off.
3. Insert the portable pump into the middle valve (2). (Use a suitable pump adapter connection if needed)
3. Remove and turn off the portable pump. (Center valve (2) has a built-in in stopper that closes automatically when the pump is removed to stop air loss)
4. Put the top cap (3) back on.

NOTE: For faster inflation, open the middle valve (2) and place the pump in the bubble a valve (1) and fill until it is almost completely inflated. Once the bed is almost full Inflated, close the middle valve (2) and continue to fill until the desired strength is achieved. Close the top cap (3) when you're done.

## DEFLATION

1. Turn the inflating/drain valve (B) into the draining position to empty the bed.
2. Empty until the bed is completely emptied. For faster deflation, you can open the middle valve (2).
3. Turn the inflating/drain valve to the off position to turn off the pump.
4. Fold the bed according to the folding instructions below and place it in the carrier bag and store it until the next use.

## FALTANLEITUNG

1. After complete emptying, place the bed on a flat surface with sleeping surface point upwards and fold according to the following steps.

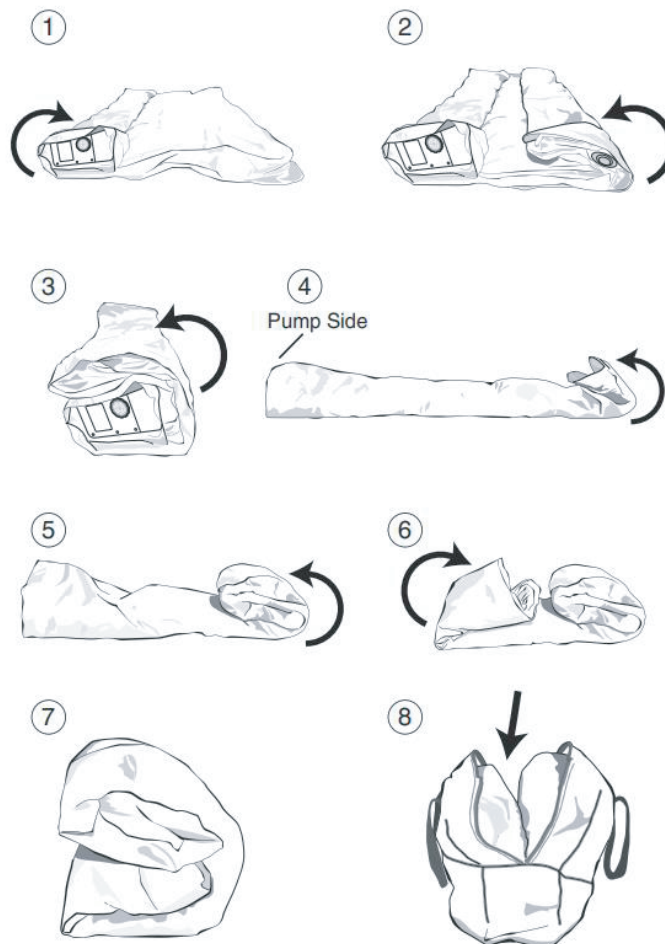

**WARNUNG:** DIESES PRODUKT IST NICHT FLAMMENBESTÄNDIG.

DIESES BETT ENTHÄLT KUNSTSTOFF.

Stellen Sie das Luftbett nicht in der Nähe von offener Flamme oder

ANDERE ZÜNDQUELLE.

**WARNUNG:** Dies ist kein Spielzeug. Um die Gefahr von Feuer, Verbrennungen, Verletzungen oder Stößen zu vermeiden, ist es sollte nicht gespielt oder dort platziert werden, wo kleine Kinder es erreichen können.

- Ziehen Sie den Stecker aus der Steckdose, wenn Sie ihn nicht verwenden.
- Die Pumpe ist ein elektrisches Gerät. Nicht in oder um Wasser verwenden.
- Versuchen Sie nicht, die Pumpe zu zerlegen, zu reparieren oder zu warten.

**WARNUNG:**

- Dies ist kein Wasserspielzeug oder Flotationsgerät. Nur als Bett verwenden.
- Nicht empfohlen für Kinder unter drei (3) Jahren.
- Dieses Bett ist nicht für Säuglinge oder Personen mit eingeschränkter Mobilität gedacht. Sie können vom Bett rollen und zwischen Bett und Wänden einklemmen und ersticken.
- Verwenden Sie dieses Bett nicht auf abrasiven Oberflächen oder in der Nähe von spitzen, scharfen oder hervorstehenden Stellen Objekte.

Das Bett kann durchstoßen. Entfernen Sie alle scharfen Gegenstände aus dem Bereich, in dem sich das Bett befindet benutzt in.

- Treten oder springen Sie nicht auf das Bett und verwenden Sie es nicht als Trampolin. Stehend, springend oder Das Gehen auf dem Bett kann zu Verletzungen und / oder Beschädigungen oder Durchstichen des Bettes führen.
- Stellen Sie sicher, dass die Oberfläche frei von Schmutz, scharfen Gegenständen, Vorsprüngen oder Stellen ist das Bett vor Gebrauch in einem sicheren Bereich sicherstellen, dass keine scharfen Kanten, Stufen, Tropfen oder zerbrechliche Gegenstände in der Nähe. Nur auf ebenen Flächen verwenden. Das Bett kann umkippen auf unebenen Flächen.

## INHALT

1. Luftbett mit eingebauter Wechselstromluftpumpe
2. Reparatursatz
3. Tragetasche

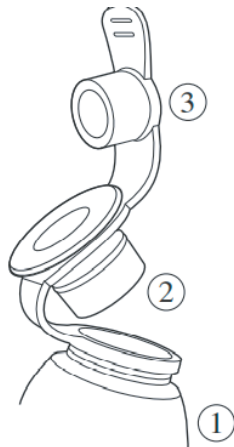

## **EINRICHTUNGSANLEITUNG**

Ihr Luftbett verfügt über eine eingebaute Luftpumpe sowie eine 2 Stufenventil. Das 2-Stufen-Ventil wird optional verwendet Inflation und Deflation.

Dieses Ventil besteht aus drei Teilen:

1. Blasenventil mit Ventillippe
2. Mittleres Ventil
3. Obere Kappe

## **INFLATION**

1. Stellen Sie Ihr Bett auf eine ebene Fläche, die frei von Schmutz, Hindernissen und Schärfe ist.
2. Verteilen Sie das Bett so, dass es sich leicht füllen kann. Wenn sich das Bett "entfalten" kann, kann dies das Bett und die Pumpe unnötig belasten.
3. Stellen Sie sicher, dass das mittlere Ventil (2) und die obere Kappe (3) geschlossen sind.
4. Drehen Sie das Aufblas- / Entleerungsventil (B) an der eingebauten Pumpe auf „Aufblasen“.

Position, um das Bett aufzublasen.

5. Drehen Sie das Aufblas- / Entleerungsventil in die Position „Aus“, sobald die gewünschte Festigkeit erreicht ist wurde erreicht.

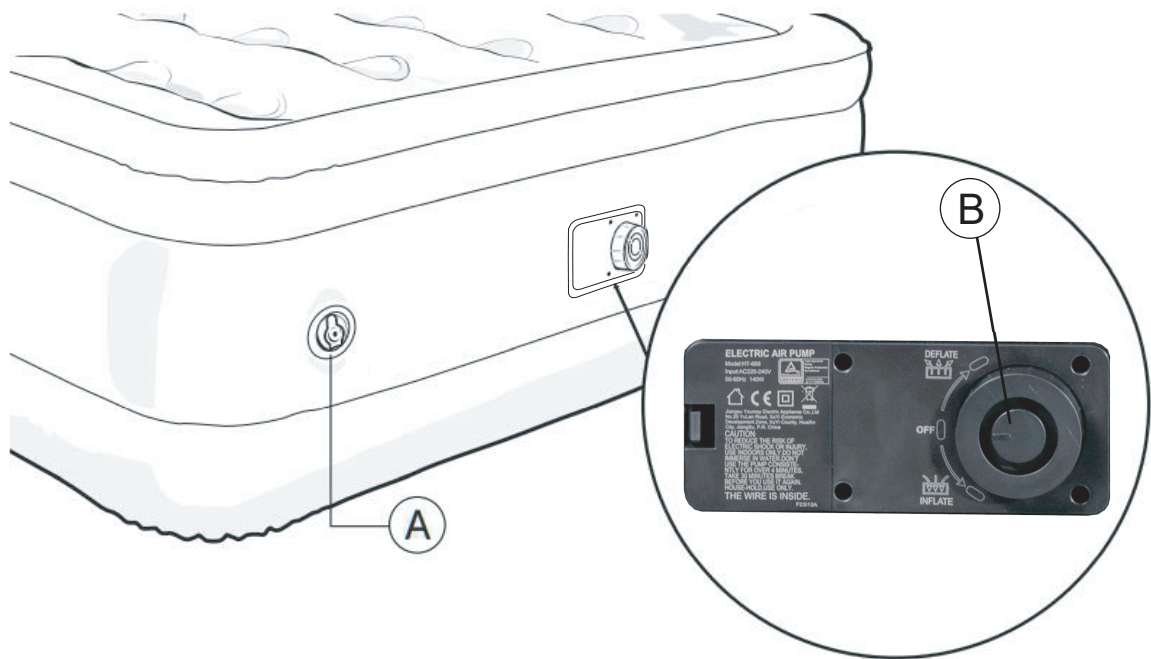

#### OPTIONALES INFLATIONSVERFAHREN

Dieses Luftbett wird mit einer sekundären Aufblas- / Entleerungsoption (A) zur Verwendung geliefert mit tragbaren Luftpumpen als Ersatz für die installierte automatische Pumpe. So verwenden Sie den Punkt A

Befolgen Sie diese Anweisungen, wenn Sie eine tragbare Luftpumpe verwenden:

1. Das mittlere Ventil (2) muss fest in das Blasenventil gedrückt werden

(1). Die obere Kappe (3) muss vom mittleren Ventil entfernt werden

um aufzublasen.

2. Stellen Sie sicher, dass das Aufblas- / Entleerungsventil (B) ausgeschaltet ist.

3. Setzen Sie die tragbare Pumpe in das mittlere Ventil (2) ein. (Verwenden Sie eine geeignete Pumpe Adapteranschluss bei Bedarf)

3. Entfernen Sie die tragbare Pumpe und schalten Sie sie aus. (Mittelventil (2) hat einen eingebauten im Stopper, der sich automatisch schließt, wenn die Pumpe entfernt wird Luftverlust stoppen)

4. Setzen Sie die obere Kappe (3) wieder auf.

HINWEIS: Zum schnelleren Aufblasen öffnen Sie das mittlere Ventil (2) und setzen Sie die Pumpe in die Blase ein Ventil (1) und füllen, bis es fast vollständig aufgepumpt ist. Sobald das Bett fast voll ist Aufgeblasen, mittleres Ventil (2) schließen und weiter füllen, bis die gewünschte Festigkeit erreicht ist. Schließen Sie die obere Kappe (3), wenn Sie fertig sind.



## DEFLATION

1. Drehen Sie das Aufblas- / Entleerungsventil (B) in die Entleerungsposition, um das Bett zu entleeren.
2. Entleeren, bis das Bett vollständig entleert ist. Für eine schnellere Deflation können Sie öffnen  
das mittlere Ventil (2).
3. Drehen Sie das Aufblas- / Entleerungsventil in die Aus-Position, um die Pumpe auszuschalten.
4. Klappen Sie das Bett gemäß den nachstehenden Klappanweisungen zusammen und legen Sie es hinein Tragetasche und bis zum nächsten Gebrauch aufbewahren.

## FALTANLEITUNG

1. Legen Sie das Bett nach vollständiger Entleerung auf eine ebene Fläche mit Schlaffläche nach oben zeigen und gemäß den folgenden Schritten falten.

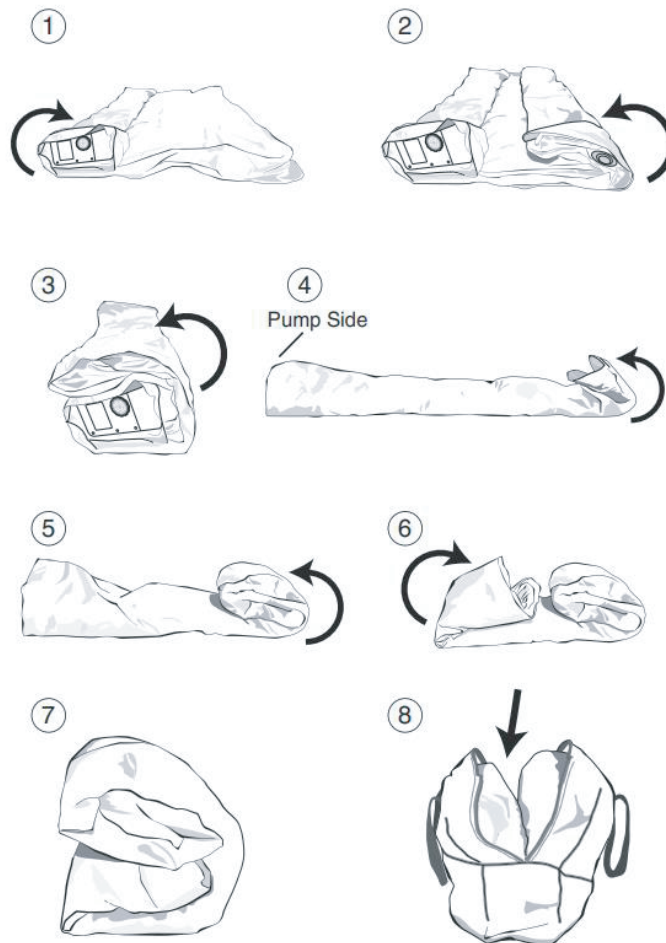

AVERTISSEMENT : CE PRODUIT N'EST PAS RÉSISTANT AUX FLAMMES.

CE LIT CONTIENT DU PLASTIQUE.

Ne placez pas le lit d'air près d'une flamme nue ou

AUTRE SOURCE D'INFLAMMATION.

**AVERTISSEMENT:** Ce n'est pas un jouet. Pour éviter le risque d'incendie, de brûlures, de blessures ou de chocs, il ne doit pas être joué ou placé là où les jeunes enfants peuvent l'atteindre.

- Débranchez-le de la prise murale lorsqu'il n'est pas utilisé.
- La pompe est un appareil électrique. Ne pas utiliser dans ou autour de l'eau.
- N'essayez pas de démonter, réparer ou entretenir la pompe.

**AVERTISSEMENT:**

- Il ne s'agit pas d'un jouet d'eau ou d'un dispositif de flottaison. Utilisez uniquement comme lit.
- Déconseillé aux enfants de moins de trois (3) ans.
- Ce lit n'est pas destiné aux nourrissons ou aux personnes à mobilité réduite. Vous pouvez rouler du lit et pincer et étouffer entre le lit et les murs.
- N'utilisez pas ce lit sur des surfaces abrasives ou à proximité d'objets pointus, pointus ou saillants.

Le lit peut perforer. Retirez tous les objets tranchants de la zone où le lit est utilisé.

- Ne pas marcher ou sauter sur le lit et ne pas l'utiliser comme trampoline. Se tenir debout, sauter ou marcher sur le lit peut causer des blessures et / ou des dommages ou des perforations au lit.
- Assurez-vous que la surface est exempte de saleté, d'objets tranchants, de protubérances ou de places dans le lit avant de l'utiliser dans un endroit sûr, assurez-vous qu'il n'y a pas d'arêtes vives, de marches, de chutes ou d'objets fragiles à proximité. Utilisez uniquement sur des surfaces planes. Le lit peut basculer sur des surfaces inégales.

**CONTENU**

1. Lit pneumatique avec pompe à air AC intégrée
2. Reparatursatz
3. Sac de transport

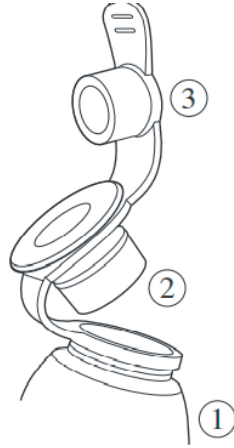

## EINRICHTUNGSANLEITUNG

Votre lit pneumatique dispose d'une pompe à air intégrée ainsi que d'un Vanne à 2 marches. La vanne à 2 étages est utilisée en option Inflation et déflation.

Cette vanne se compose de trois parties:

1. Vanne à bulles avec lèvre de valve
2. Vanne moyenne
3. Capuchon supérieur

## INFLATION

1. Placez votre lit sur une surface plane exempte de saleté, d'obstacles et de netteté.
2. Étalez le lit pour qu'il puisse se remplir facilement. Si le lit peut « se déplier », cela peut exercer une pression inutile sur le lit et la pompe.
3. Assurez-vous que la vanne du milieu (2) et le capuchon supérieur (3) sont fermés. 4. Tournez la vanne de gonflage/vidange (B) de la pompe intégrée pour « gonfler ».

Position pour gonfler le lit.

5. Tournez la vanne de gonflage / vidange en position « Off » une fois que la force souhaitée a été atteinte.

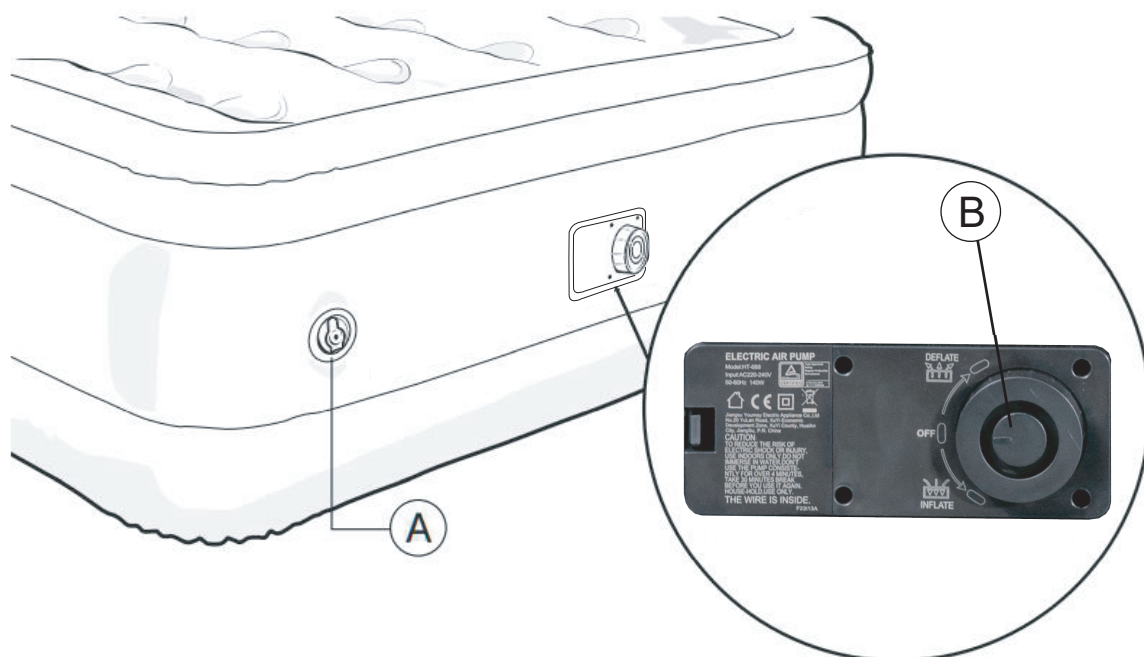

## MÉTHODE DE GONFLAGE FACULTATIVE

Ce lit pneumatique est livré avec une option secondaire de gonflage / vidange (A) pour une utilisation avec des pompes à air portables en remplacement de la pompe automatique installée. Pour utiliser le point A

Suivez ces instructions si vous utilisez une pompe à air portable :

1. La vanne du milieu (2) doit être fermement enfoncée dans la vanne à bulles

(1). Le capuchon supérieur (3) doit être retiré de la vanne centrale pour gonfler.

2. Assurez-vous que la vanne de gonflage/vidange (B) est éteinte.

3. Insérez la pompe portable dans la vanne centrale (2). (Utilisez un raccord d'adaptateur de pompe approprié si nécessaire)

3. Retirez et éteignez la pompe portable. (La vanne centrale (2) a un bouchon intégré qui se ferme automatiquement lorsque la pompe est retirée pour arrêter la perte d'air)

4. Remettez le capuchon supérieur (3).

REMARQUE: Pour un gonflage plus rapide, ouvrez la vanne du milieu (2) et placez la pompe dans la bulle une vanne (1) et remplissez jusqu'à ce qu'elle soit presque complètement gonflée. Une fois que le lit est presque plein gonflé, fermez la valve du milieu (2) et continuez à remplir jusqu'à ce que la force souhaitée soit atteinte. Fermez le capuchon supérieur (3) lorsque vous avez terminé.

## DÉFLATION

1. Tournez la vanne de gonflage/vidange (B) en position de vidange pour vider le lit.
2. Videz jusqu'à ce que le lit soit complètement vidé. Pour une déflation plus rapide, vous pouvez ouvrir la valve du milieu (2).
3. Tournez la vanne de gonflage/vidange en position d'arrêt pour éteindre la pompe.
4. Pliez le lit selon les instructions de pliage ci-dessous et placez-le dans le sac de transport et rangez-le jusqu'à la prochaine utilisation.

## FALTANLEITUNG

1. Après une vidange complète, placez le lit sur une surface plane avec une surface de couchage pointée vers le haut et pliez selon les étapes suivantes.

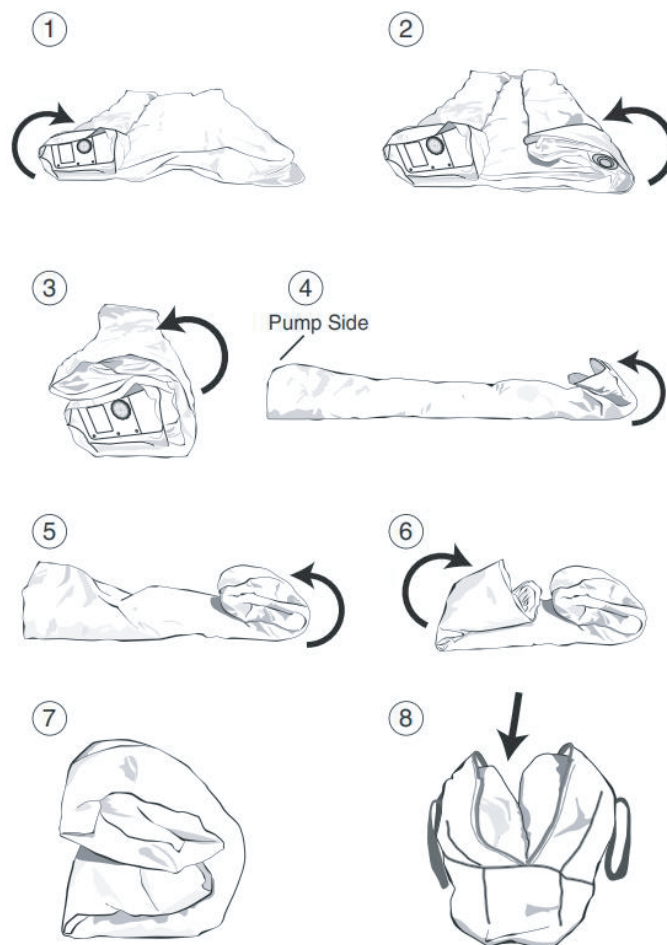

ADVERTENCIA: ESTE PRODUCTO NO ES RESISTENTE A LAS LLAMAS.

ESTA CAMA CONTIENE PLÁSTICO.

No coloque la cama de aire cerca de una llama abierta o

OTRA FUENTE DE IGNICIÓN.

**ADVERTENCIA:** Esto no es un juguete. Para evitar el riesgo de incendio, quemaduras, lesiones o golpes, no se debe jugar ni colocar donde los niños pequeños puedan alcanzarlo.

- Desenchufe de la toma de corriente cuando no esté en uso.
- La bomba es un dispositivo eléctrico. No lo use dentro o alrededor del agua.
- No intente desmontar, reparar o mantener la bomba.

**ADVERTENCIA:**

- Este no es un juguete de agua o un dispositivo de flotación. Úselo solo como cama.
- No recomendado para niños menores de tres (3) años de edad.
- Esta cama no está destinada a bebés ni a personas con movilidad reducida. Puede rodar fuera de la cama y pellizcar y ahogarse entre la cama y las paredes.
- No utilice esta cama en superficies abrasivas o cerca de objetos puntiagudos, afilados o sobresalientes.

La cama puede perforarse. Retire todos los objetos afilados del área donde se usa la cama.

- No pise ni salte sobre la cama y no lo use como trampolín. Estar de pie, saltar o caminar sobre la cama puede causar lesiones y / o daños o pinchazos en la cama.
- Asegúrese de que la superficie esté libre de suciedad, objetos afilados, protuberancias o lugares en la cama antes de usarla en un área segura, asegúrese de que no haya bordes afilados, escalones, gotas u objetos frágiles cerca. Úselo solo en superficies planas. La cama puede volcarse en superficies irregulares.

**CONTENIDO**

1. Cama de aire con bomba de aire de CA incorporada
2. Reparaturatz
3. Bolsa de transporte

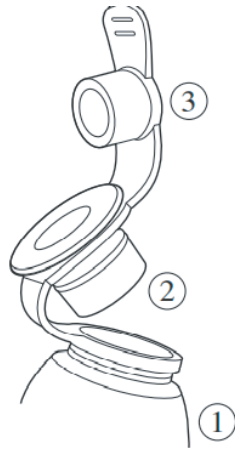

## EINRICHTUNGSANLEITUNG

Su cama de aire tiene una bomba de aire incorporada, así como una Válvula de 2 pasos. La válvula de 2 etapas se utiliza opcionalmente Inflación y deflación.

Esta válvula consta de tres partes:

1. Válvula de burbuja con labio de la válvula
2. Válvula mediana
3. Tapa superior

## INFLACIÓN

1. Coloque su cama sobre una superficie plana que esté libre de suciedad, obstáculos y nitidez.
2. Extiende la cama para que pueda llenarse fácilmente. Si la cama puede "desplegarse", esto puede ejercer una tensión innecesaria sobre la cama y la bomba.
3. Asegúrese de que la válvula central (2) y la tapa superior (3) estén cerradas. 4. Gire la válvula de inflado / drenaje (B) en la bomba incorporada para "inflar".

Posición para inflar la cama.

5. Gire la válvula de inflado / vaciado a la posición "Off" una vez que se haya alcanzado la fuerza deseada.

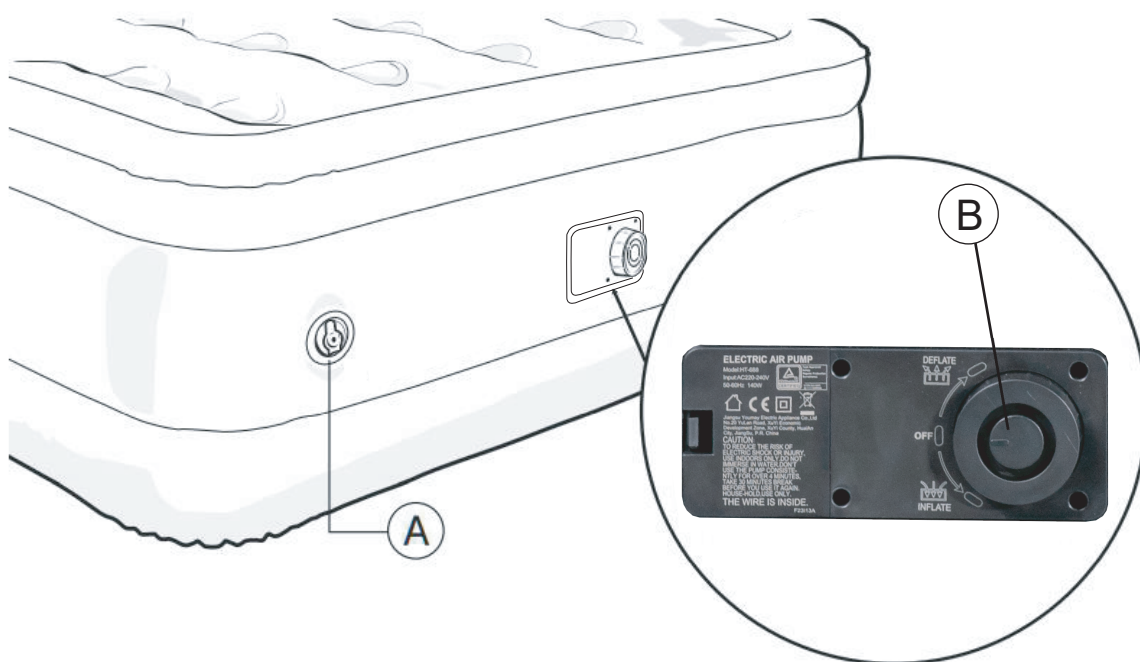

## MÉTODO DE INFLADO OPCIONAL

Este lecho de aire viene con una opción secundaria de inflado / vaciado (A) para su uso con bombas de aire portátiles como reemplazo de la bomba automática instalada. Para utilizar el punto A

Siga estas instrucciones si está utilizando una bomba de aire portátil:

1. La válvula central (2) debe presionarse firmemente en la válvula de burbuja
- (1). La tapa superior (3) debe retirarse de la válvula central para inflar.
2. Asegúrese de que la válvula de inflado/drenaje (B) esté apagada.
3. Inserte la bomba portátil en la válvula central (2). (Utilice una conexión de adaptador de bomba adecuada si es necesario)
3. Retire y apague la bomba portátil. (La válvula central (2) tiene un tapón incorporado que se cierra automáticamente cuando se retira la bomba para detener la pérdida de aire)
4. Vuelva a poner la tapa superior (3).

NOTA: Para un inflado más rápido, abra la válvula central (2) y coloque la bomba en la burbuja una válvula (1) y llene hasta que esté casi completamente inflada. Una vez que la cama esté casi llena inflada, cierre la válvula central (2) y continúe llenando hasta que se logre la fuerza deseada. Cierre la tapa superior (3) cuando haya terminado.



## DEFLACIÓN

1. Gire la válvula de inflado/drenaje (B) en la posición de drenaje para vaciar la cama.
2. Vaciar hasta que la cama esté completamente vacía. Para una deflación más rápida, puede abrir la válvula central (2).
3. Gire la válvula de inflado/drenaje a la posición de apagado para apagar la bomba.
4. Doble la cama de acuerdo con las instrucciones de plegado a continuación y colóquela en la bolsa de transporte y guárdela hasta el próximo uso.

## FALTANLEITUNG

1. Después del vaciado completo, coloque la cama sobre una superficie plana con superficie para dormir

apunte hacia arriba y doble de acuerdo con los siguientes pasos.

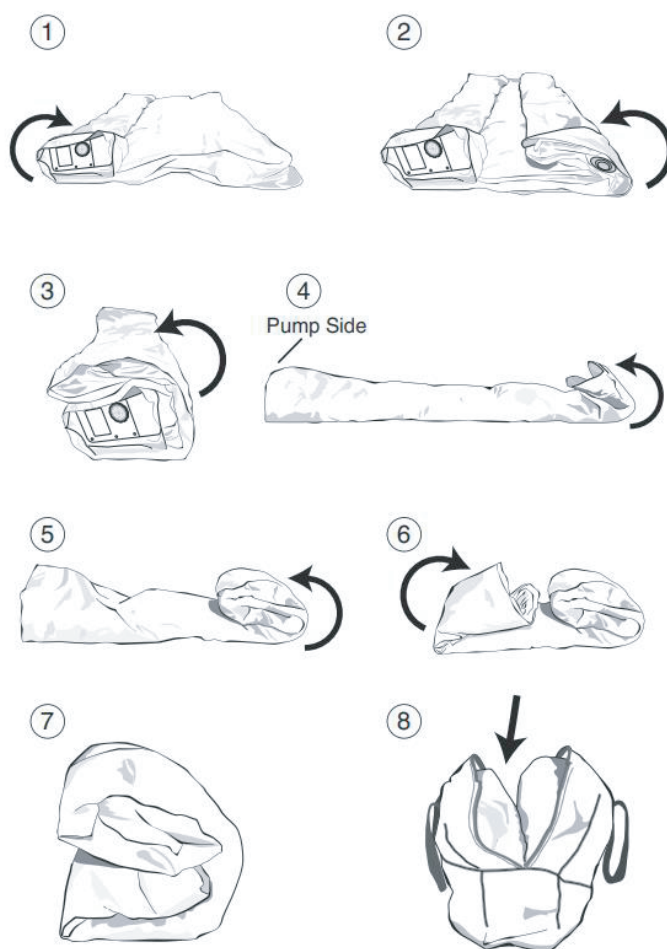

**ATTENZIONE:** QUESTO PRODOTTO NON È IGNIFUGO.

QUESTO LETTO CONTIENE PLASTICA.

Non porre il letto nelle vicinanze di fiamme libere o di ALTRE FONTI DI COMBUSTIONE.

**ATTENZIONE:** questo non è un giocattolo. Per evitare il rischio di incendi, ustioni, infortuni o urti, non si deve giocare sul letto e bisogna tenerlo alla larga dalla portata dei bambini.

- Estrarre la spina dalla presa di corrente quando non si utilizza il letto.
- La pompa è un dispositivo elettrico. Non utilizzare nelle vicinanze di acqua o sott'acqua.
- Non provare a smontare, a riparare o a eseguire la manutenzione della pompa.

**ATTENZIONE:**

- Questo non è un giocattolo acquatico o un dispositivo per il galleggiamento. Utilizzare esclusivamente come letto.
- Non consigliato ai bambini al di sotto dei tre (3) anni.
- Questo letto non è concepito per lattanti o per persone con mobilità ridotta in quanto possono rotolare dal letto e rimanere schiacciati tra letto e muri e soffocare.

• Non utilizzare questo letto su superfici abrasive o nelle vicinanze di oggetti appuntiti, taglienti o sporgenti.

Il letto può essere perforato. Allontanare tutti gli oggetti taglienti dall'area nella quale il letto viene utilizzato.

• Non camminare o saltare sul letto e non utilizzarlo come trampolino. Lo stare in piedi, il saltare o il camminare possono causare infortuni e/o danni o sfondamento del letto.

• Assicurarsi che la superficie sulla quale viene posto il letto sia pulita, priva di oggetti taglienti, sporgenze, ed utilizzarlo in un'area sicura priva di angoli appuntiti, gradini, sgoccioli o oggetti

fragili nelle vicinanze. Utilizzare esclusivamente su superfici piate. Il letto può ribaltarsi su superfici irregolari.

## CONTENUTO

1. Lettino ad aria con pompa per il gonfiaggio integrata a corrente alternata
2. Kit di riparazione
3. Borsa per il trasporto

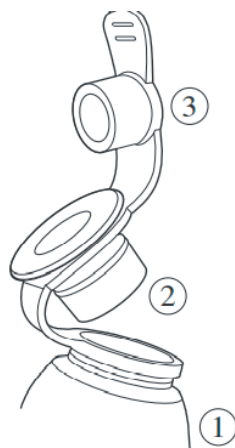

## ISTRUZIONI PER IL MONTAGGIO

Il lettino ad aria dispone di una pompa per il gonfiaggio integrata e di una valvola a 2 gradazioni.

La valvola a 2 livelli viene utilizzata a livello opzionale

Gonfiaggio e sgonfiaggio.

Questa valvola consiste in tre pezzi:

1. Valvola per gonfiaggio con linguetta
2. Valvola intermedia
3. Coperchio superiore

## GONFIAGGIO

1. Porre il letto su di una superficie piana, pulita e priva di ostacoli ed oggetti taglienti.
2. Disporre il letto in modo tale che si possa gonfiare facilmente. Se il letto può "piegarsi" la pompa viene sovraccaricata inutilmente.
3. Assicurarsi che la valvola intermedia (2) ed il coperchio superiore (3) siano chiusi.
4. Girare la valvola di gonfiaggio e sgonfiaggio (B) sulla pompa integrata in posizione "gonfiaggio", per gonfiare il letto.
5. Girare la ventola di gonfiaggio e sgonfiaggio in posizione "off" una volta raggiunto il livello di gonfiaggio desiderato.

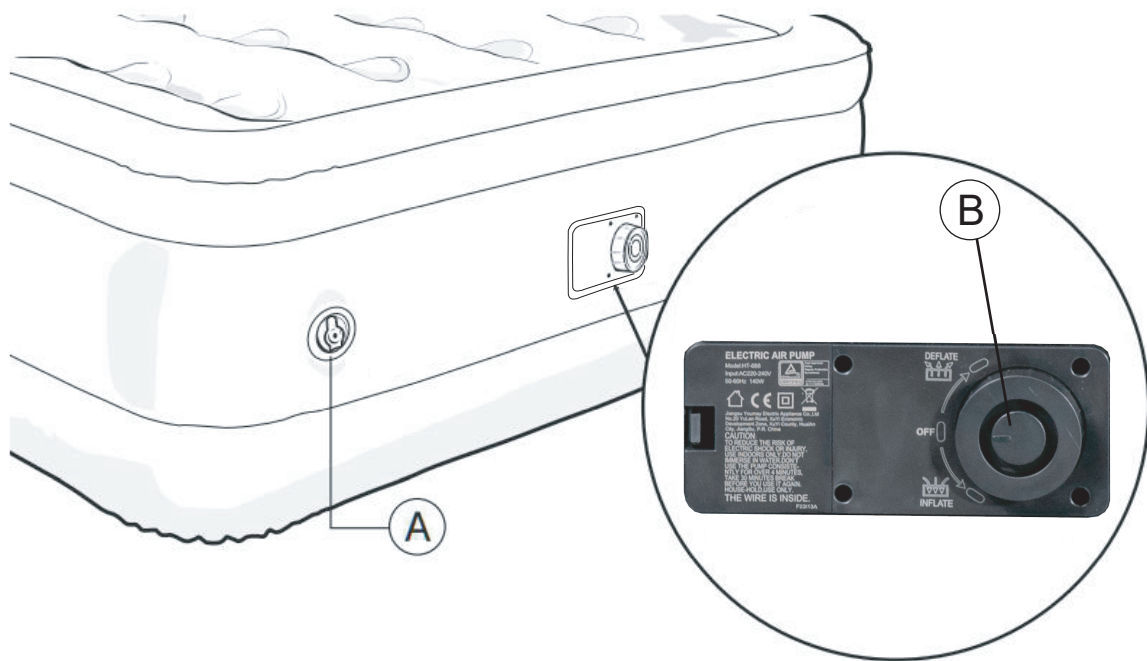

#### PROCEDIMENTO DI GONFIAGGIO OPZIONALE

Questo lettino ad aria viene fornito con una opzione secondaria di gonfiaggio e sgonfiaggio (A) e con una pompa per il gonfiaggio portatile in sostituzione della pompa automatica integrata.

Seguire le istruzioni descritte nel punto A

Seguire queste istruzioni nel caso in cui si utilizzi una pompa portatile:

1. La valvola intermedia (2) deve essere ben spinta all'interno della valvola di gonfiaggio (1).

Il cappuccio superiore (3) deve essere rimosso dalla valvola intermedia per gonfiare.

2. Assicurarsi che la valvola di gonfiaggio e di sgonfiaggio (B) sia spenta.

3. Inserire la pompa portatile nella ventola intermedia (2). (Utilizzare ove necessario un attacco adattatore per la pompa)

4. Prendere la pompa portatile e metterla in funzione. (La valvola intermedia (2) ha un blocco integrato che si aziona automaticamente se la pompa viene staccata, e blocca la perdita d'aria)

5. Riporre nuovamente il cappuccio superiore (3).

ATTENZIONE: per un gonfiaggio più rapido aprire la ventola intermedia (2) ed inserire la pompa nella ventola di gonfiaggio (1) e gonfiare quasi totalmente il lettino. Prima che il lettino sia completamente gonfiato, chiudere la ventola intermedia (2) e continuare a gonfiare, fino al gonfiaggio desiderato.

Chiudere il cappuccio superiore (3), a gonfiaggio terminato.

## SGONFIAGGIO

1. Girare la ventola di gonfiaggio e sgonfiaggio (B) nella posizione di sgonfiaggio, per sgonfiare il letto.
2. Sgonfiare fino allo sgonfiaggio completo. Per uno sgonfiaggio più rapido aprire la ventola intermedia (2).
3. Girare la ventola di gonfiaggio e sgonfiaggio nella posizione off per spegnere la pompa.
4. Piegarlo seguendo le indicazioni di piegamento seguenti ed inserirlo nella borsa per il trasporto fino all'utilizzo successivo.

## ISTRUZIONI PIEGAMENTO

1. Aprire il letto a sgonfiaggio completo avvenuto su di una superficie piana con la posizione di appoggio/sonno rivolta verso l'alto e piegare seguendo i passaggi di seguito.

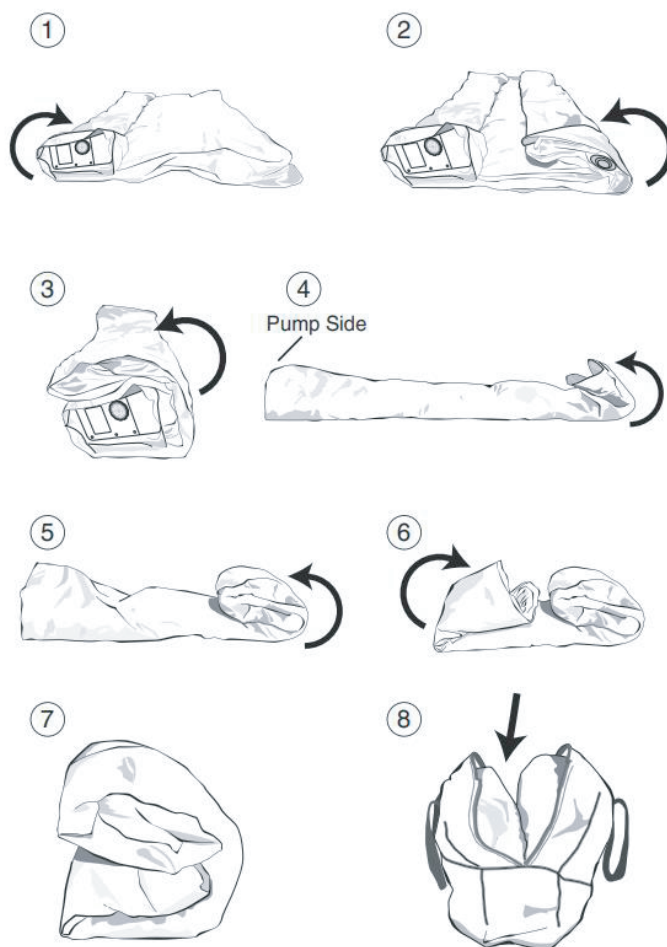

**OPOZORILO:** TA IZDELEK NI ODPOREN PROTI OGNJU.

TA POSTELJA VSEBUJE PLASTIKO.

Napihljive postelje ne postavljajte v bližino odprtega ognja oz.

DRUGIH VIROV VŽIGA.

**OPOZORILO:** Napihljiva postelja ni igrača. Da bi se izognili nevarnosti požara, opeklin, poškodb ali okvar, se z njo ne igrajte in je ne postavljajte na mesta, kjer je na dosegu majhnih otrok.

- Ko napihljive postelje ne uporabljate, jo izklopite iz električnega omrežja.
- Črpalka je električna naprava. Ne uporabljajte v vodi ali v njeni bližini.
- Črpalke ne poskušajte razstaviti, popraviti ali servisirati.

**OPOZORILO:**

- Napihljiva postelja ni vodna igrača ali plavajoča naprava. Uporabljajte jo samo kot posteljo.
- Ni priporočljivo za otroke, mlajše od treh (3) let.
- Ta postelja ni namenjena dojenčkom ali osebam z omejeno mobilnostjo. Lahko se skotalijo z nje ali jih stisne med posteljo in steno ter se zadušijo.
- Ne uporabljajte postelje na hrapavih površinah ali v bližini koničastih, ostrih ali štrlečih predmetov.

Postelja se lahko predre. Odstranite vse ostre predmete iz prostora, kjer uporabljate posteljo.

- Ne stopajte na posteljo, ne skačite po njej in je ne uporabljajte kot trampolin.

Stanje, skakanje ali hoja po ležišču lahko povzroči telesne poškodbe in/ali materialno škodo ali prebadanje postelje.

- Prepričajte se, da na površini napihljive postelje ni umazanije, ostrih predmetov, izboklin ali madežev. Pred uporabo posteljo postavite na varno mesto in se prepričajte, da v bližini ni ostrih robov, stopnic, kapljanja ali lomljivih predmetov. Uporabljajte samo na ravnih površinah. Postelja se na neravnih površinah lahko prevrne.

## VSEBINA

1. Napihljiva postelja z vgrajeno AC zračno črpalko
2. Komplet za popravilo
3. Transportna torba

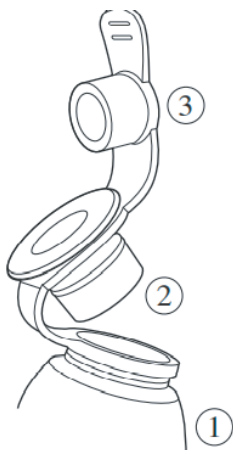

## NAVODILA ZA NASTAVITEV

Vaša napihljiva postelja ima vgrajeno zračno črpalko in dvostopenjski ventil. Dvostopenjski ventil se uporablja za napihovanje in praznjenje.

Ta ventil je sestavljen iz treh delov:

1. Zračni ventil s šobo
2. Srednji ventil
3. Zgornji pokrov

## NAPIHOVANJE POSTELJE

1. Posteljo postavite na ravno površino, na kateri ni umazanije, ovir in ostrin.
2. Razgrnite posteljo tako, da jo boste zlahka napihnil. Če pustite, da se postelja sama "raztegne", lahko to povzroči nepotrebno obremenitev postelje in črpalke.
3. Prepričajte se, da sta srednji ventil (2) in zgornji pokrov (3) zaprta.
4. Obrnite ventil za napihovanje/praznjenje (B) na vgrajeni črpalki na položaj "napihovanje" za polnjenje postelje z zrakom.
5. Ko dosežete željeno čvrstost, obrnite ventil za napihovanje/praznjenje v položaj "izklop".

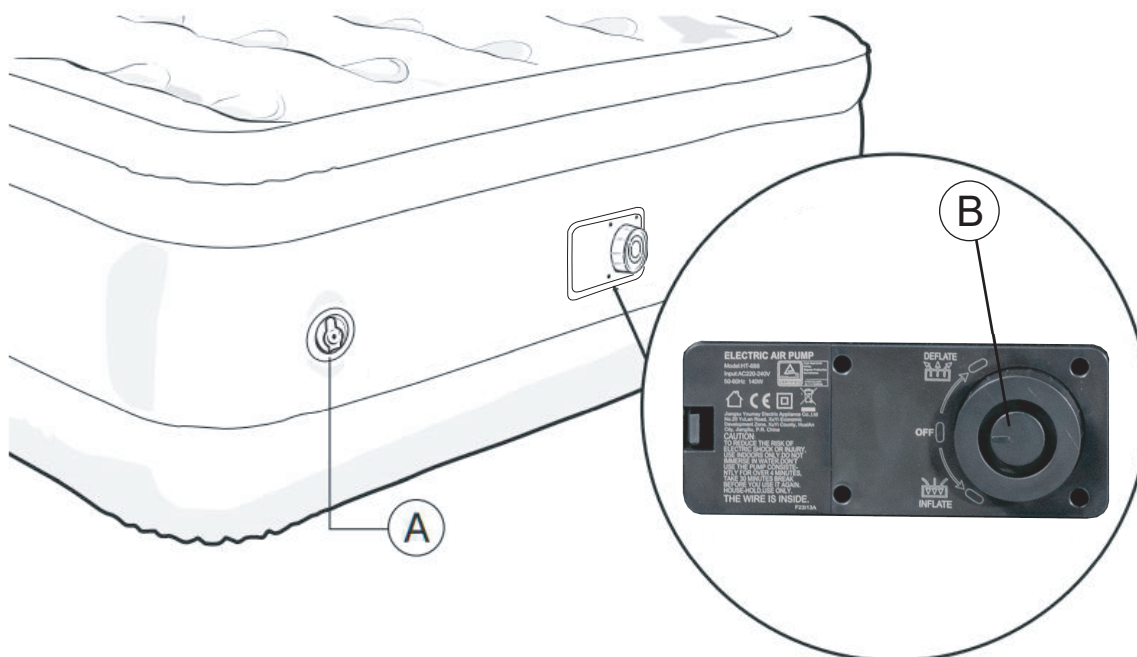

#### DODATEN POSTOPEK NAPIHOVANJA

Ta napihljiva postelja je opremljena z možnostjo sekundarnega napihovanja/praznjenja (A) za uporabo prenosnih zračnih črpalk kot dodatek k vgrajeni avtomatski črpalki. V tem primeru uporabite točko A.

Pri uporabi prenosne zračne črpalke upoštevajte naslednja navodila:

1. Srednji ventil (2) mora biti močno potisnjen v zračni ventil (1). Za napihovanje je treba zgornji pokrov (3) odstraniti s srednjega ventila.
2. Prepričajte se, da je ventil za napihovanje/praznjenje (B) izklopljen.
3. Prenosno črpalko vstavite v srednji ventil (2). (Po potrebi uporabite ustrezen priključek za črpalko.)
4. Odstranite prenosno črpalko in jo izklopite. (Srednji ventil (2) ima vgrajen zamašek, ki se samodejno zapre, da prepreči izgubo zraka, ko črpalko odstranite.)
5. Ponovno namestite zgornji pokrov (3).

**OPOMBA:** Za hitrejše napihovanje odprite srednji ventil (2) in vstavite črpalko v zračni ventil (1) ter napihujte, dokler ni skoraj popolnoma napihnjena. Ko je postelja skoraj popolnoma napihnjena, zaprite srednji ventil (2) in nadaljujte s polnjenjem, dokler ne dosežete želene trdnosti. Ko končate, zaprite zgornji pokrov (3).



## PRAZNJENJE NAPIHLJIVE POSTELJE

1. Obrnite ventil za napihovanje/praznjenje (B) v položaj za izpihovanje, da izpraznete posteljo.
2. Nadaljujte z izpihovanjem, dokler postelja ni popolnoma prazna. Za hitrejše praznjenje lahko odprete srednji ventil (2).
3. Obrnite ventil za napihovanje/praznjenje v položaj za izklop, da izklopite črpalko.
4. Posteljo zložite po spodnjih navodilih za zlaganje, jo položite v transportno torbo in jo shranite do naslednje uporabe.

## NAVODILA ZA ZLAGANJE NAPIHLJIVE POSTELJE

1. Ko je postelja popolnoma izpraznjena, postavite jo na ravno površino s spalno stranjo obrnjeno navzgor in zložite v naslednjih korakih.

