

Traditionelle Sauna NEOLA

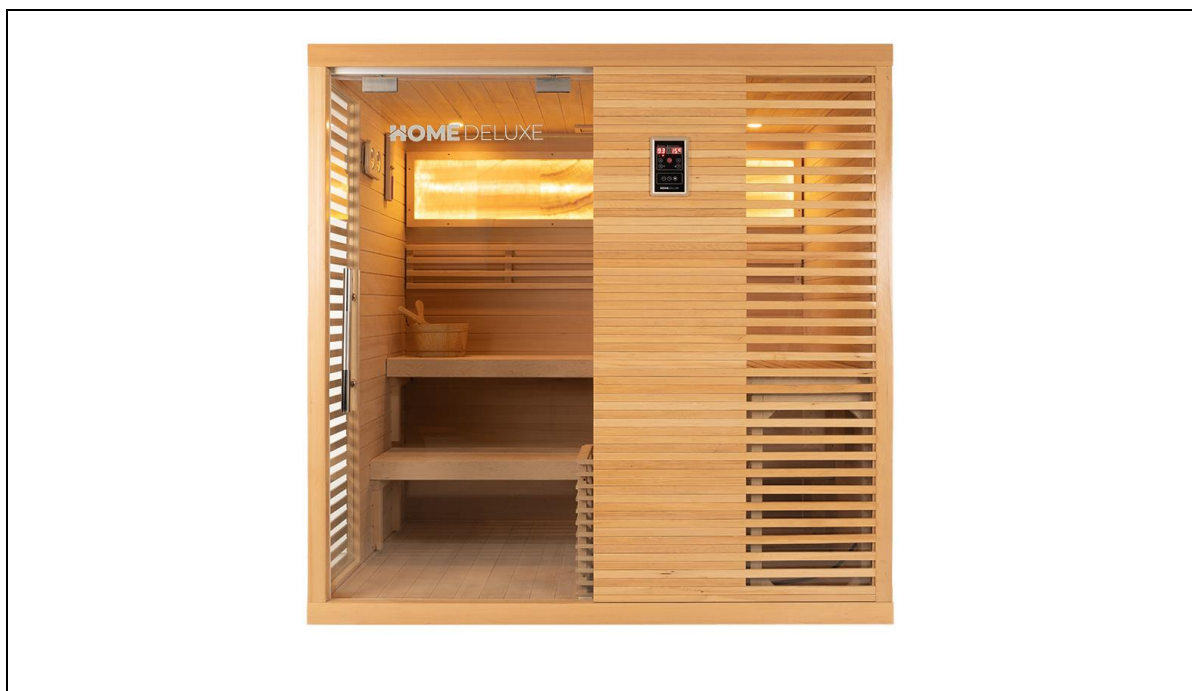

Original-Gebrauchsanweisung

ACHTUNG:

Vor der Montage und Inbetriebnahme die Anleitung vollständig und sorgfältig lesen. Sie enthält wichtige Informationen zur Montage und Verwendung.

WICHTIG: FÜR SPÄTERE BEZUGNAHME AUFBEWAHREN. SORGFÄLTIG LESEN!

Inhaltsverzeichnis

1.	Allgemeines	3
1.1.	Produktübersicht	3
1.2.	Generelle Hinweise.....	3
1.3.	Gewährleistung.....	3
2.	Informationen zur Gebrauchsanweisung	4
2.1.	Informationen zur Übersetzung	4
2.2.	Verfügbarkeit der Gebrauchsanweisung.....	4
2.3.	Zielgruppen der Gebrauchsanweisung.....	4
2.4.	Symbolerklärung.....	4
2.5.	Allgemeines zur Gebrauchsanweisung.....	5
2.6.	Bestimmungsgemäßer Gebrauch	5
2.7.	Sicherheitshinweise	5
3.	Produktmerkmale.....	7
3.1.	Technische Daten	7
3.2.	Produktbeschreibung	8
4.	Lieferumfang.....	9
5.	Montage des Produktes	12
5.1.	Sicherheitshinweise	12
5.2.	Aufbau des Produkts	13
5.3.	Elektrischer Anschlussplan	22
6.	Anwendung.....	23
6.1.	Sicherheitshinweise	23
6.2.	Erstinbetriebnahme.....	25
6.3.	Betrieb	25
6.4.	Bedienelement	26
6.5.	Saunaempfehlungen.....	27
7.	Fehlerbehebung.....	28
8.	Wartung und Pflege.....	29
9.	Demontage	29

9.1. Sicherheitshinweise	29
10. Entsorgungshinweise.....	30
Elektro- und Elektronikgeräte - Informationen für private Haushalte	31

Liebe Kundin und lieber Kunde,

vielen Dank, dass Du dich für ein Produkt der **Home Deluxe GmbH** entschieden hast. Wir wünschen dir viel Freude mit deiner neuen „Traditionelle Sauna NEOLA“.

Die Gebrauchsanweisung unterstützt dich bei der Montage, der Inbetriebnahme, dem Betrieb und der Wartung des Produkts. Die Gebrauchsanweisung und die Sicherheitshinweise müssen sorgfältig und vollständig gelesen werden. Beachte diese Hinweise, um Gefahren zu vermeiden.

1. Allgemeines

1.1. Produktübersicht

Modell: Traditionelle Sauna NEOLA

Artikel- ID: 20427		Varianten ID: 49344		Paket 4/6: 20426		Varianten ID: 49343
Paket 1/6: 20428		Varianten ID: 49345		Paket 5/6: 2240		Varianten ID: 1183
Paket 2/6: 20429		Varianten ID: 49346		Paket 6/6: 20431		Varianten ID: 49348
Paket 3/6: 20430		Varianten ID: 49347				

1.2. Generelle Hinweise

Um unserem Anspruch gerecht zu werden, verbessern wir stetig die Qualität, vereinfachen die Montage, Bedienung oder passen die Produkte den Kundenwünschen an. Aufgrund dieser Veränderungen befindet sich die aktuelle Version der Gebrauchsanweisung auf unserer Homepage.

Die Bezeichnung „Produkt“ wird in der Gebrauchsanweisung für die „Traditionelle Sauna NEOLA“ verwendet.

1.3. Gewährleistung

Es bestehen die gesetzlichen Mängelhaftungs- und Gewährleistungsrechte ab Kaufdatum.

Die Home Deluxe GmbH übernimmt für Schäden durch Nichtbeachtung der Gebrauchsanweisung keine Haftung. Reklamationen, die aufgrund unsachgemäßer Montage oder Nutzung entstehen, sind von der Gewährleistung ausgeschlossen. Im Fall von Mängeln an dem Produkt, wende dich bitte schriftlich über das Kontaktformular auf unserer Homepage an unseren Kundenservice, unter Angabe des Produktnamens, der Seriennummer und einem Foto vom Typenschild:

Home Deluxe GmbH
Schanzeweg 2
32312 Lübbecke
Deutschland
Tel.: +49 (0)5743 6181-0
www.home-deluxe-gmbh.de

Bei weiteren Fragen steht dir unser Serviceteam gerne zur Verfügung.

2. Informationen zur Gebrauchsanweisung

2.1. Informationen zur Übersetzung

Die originale Gebrauchsanweisung wurde in deutscher Sprache verfasst. Bei jeder anderen verfügbaren Sprache handelt es sich um eine Übersetzung der deutschen Version.

2.2. Verfügbarkeit der Gebrauchsanweisung







Die Gebrauchsanweisung ist Bestandteil des Produkts und sollte vollständig und in unmittelbarer Nähe des Produkts aufbewahrt werden. Aufgrund von Veränderungen befindet sich die aktuelle Version der Gebrauchsanweisung auf unserer Homepage.



2.3. Zielgruppen der Gebrauchsanweisung

Die Gebrauchsanweisung muss von jeder beteiligten Person gelesen und beachtet werden, die mit einer der folgenden Tätigkeiten oder der Verwendung beauftragt ist:

- Auspacken
- Montage / Installation
- Inbetriebnahme / Betrieb
- Wartung / Prüfung / Pflege
- Fehlerbehebung / Reparatur
- Entsorgung

2.4. Symbolerklärung

Symbol	Symbolerklärung
	WARNUNG Das Symbol weist auf die möglichen Gefahren hin, bei denen tödliche und schwere Verletzungen auftreten können. Bevor der entsprechende Montage- oder Anwendungsschritt ausgeführt wird, muss der entsprechende Hinweis gelesen werden.
	INFO Das Symbol gibt wichtige Hinweise und weist auf Sachschäden hin. Beachte diese, bevor der entsprechende Montage- oder Anwendungsschritt durchgeführt wird, um Probleme zu verstehen und Schäden zu vermeiden.
	CE-Kennzeichnung Das Symbol erklärt die Konformität des Produktes mit den geltenden Anforderungen, die die Europäische Gemeinschaft an uns stellt. Die aktuelle Konformitätserklärung ist auf Anfrage bei der Home Deluxe GmbH erhältlich.
	Gebrauchsanweisung beachten Das Symbol weist darauf hin, dass vor der Montage/Installation und/oder der Bedienung vom Produkt die Gebrauchsanweisung sorgfältig gelesen werden muss.
	Abdecken verboten Das Symbol weist darauf hin, dass es verboten ist auf dem Heizelement etwas abzulegen oder ihn abzudecken.
	Entsorgung von Elektro- und Elektronikgeräten Elektro- und Elektronikgeräte dürfen nicht mit dem Hausabfall entsorgt werden!

Symbol	Symbolerklärung
	Schutzklasse I Das Symbol weist darauf hin, dass alle leitfähigen Gehäuseteile des Betriebsmittels mit dem Schutzleitersystem der festen Elektroinstallation verbunden werden müssen. Es ist eine Schutzerdung. Im Falle eines Fehlerstroms wird durch eine Sicherung der Stromkreis spannungsfrei geschaltet.
	Wechselstrom Das Symbol weist darauf hin, dass das Produkt mit Wechselstrom betrieben wird.

2.5. Allgemeines zur Gebrauchsanweisung

Die Gebrauchsanweisung bezieht sich auf die Traditionelle Sauna NEOLA. Diese enthält wichtige Informationen zur Montage, Betrieb, Wartung und Reinigung. Die Gebrauchsanweisung, insbesondere die Sicherheitshinweise müssen sorgfältig vor der Inbetriebnahme des Produkts gelesen werden, bewahre die Gebrauchsanweisung sorgsam auf. Benutze das Produkt nur wie in dieser Gebrauchsanweisung beschrieben, damit es nicht versehentlich zu Verletzungen oder Schäden kommt. Sollte das Produkt an Dritte weitergegeben werden, ist diese Gebrauchsanweisung ebenso zu übergeben.

2.6. Bestimmungsgemäßer Gebrauch

Das Produkt ist hochwertig, langlebig und ausschließlich für den privaten Gebrauch im angemessenen und üblichen Umfang bestimmt bzw. geeignet. Darüber hinaus ist unser Produkt nicht für den gewerblichen Gebrauch bestimmt. Eine gewerbliche Nutzung ist nur mit schriftlicher Genehmigung der Home Deluxe GmbH gestattet.

Die Infrarotkabine dient ausschließlich zum Saunieren von max. 2 Personen im Innenbereich.

Verwende das Produkt nur wie in dieser Gebrauchsanweisung beschrieben. Jede andere Verwendung gilt als nicht bestimmungsgemäß und kann zu Sachschäden oder Personenschäden führen. Der Hersteller übernimmt keine Haftung für Schäden, die durch nicht bestimmungsgemäßen oder falschen Gebrauch entstehen oder entstanden sind.

2.7. Sicherheitshinweise

Allgemeine Gefahrenhinweise



- Unsachgemäßer Umgang kann zu erheblichen Personen- und Sachschäden führen. Deshalb dürfen die Montage, Installation, Inbetriebnahme sowie Störungsbehebung, Wartungs- und Reparaturarbeiten, nur von qualifizierten Personen durchgeführt werden.
- Montiere das Produkt **nur**, wenn der Lieferumfang vollständig und einwandfrei ist.
- Stelle sicher, dass alle Teile unbeschädigt und sachgerecht montiert sind. Bei unsachgemäßer Montage besteht Verletzungsgefahr. Beschädigte Teile können die Sicherheit und Funktion beeinflussen.
- Stelle das Produkt nur auf einen sicheren, ebenen, und festen Untergrund auf.
- Das Produkt kann von Kindern ab 8 Jahren und von Personen mit eingeschränkten körperlichen, sensorischen oder geistigen Fähigkeiten oder mit mangelnder Erfahrung und Kenntnissen benutzt werden, wenn sie in sicherer Weise beaufsichtigt oder unterwiesen worden sind und die damit verbundenen Gefahren verstehen.
- **Lebensgefahr!** Es darf kein Türschloss oder eine andere Verriegelung an der Kabinentür montiert werden, die Kabine muss immer freizugänglich sein.
- Halte Haustiere vom Produkt fern.

Gefahr für Kinder



- Halte Kinder von Verpackungsmaterialien fern. Es besteht u.a. Erstickungsgefahr!
- Kinder dürfen nicht in und auf dem Produkt spielen.
- Halte Kinder von der Sauna und dem Saunaofen fern.
- Stelle das Produkt nicht direkt oder in unmittelbarer Nähe eines Spielbereiches auf.
- Reinigung und Benutzerwartung dürfen nicht von Kindern ohne Beaufsichtigung durchgeführt werden.

Verletzungsgefahr

Unsachgemäßer Umgang mit dem Produkt kann zu Verletzungen führen.



- Führe keine konstruktiven Veränderungen am Produkt durch. Für eine Veränderung muss die Erlaubnis des Herstellers eingeholt werden und nach Anweisung des Herstellers durchgeführt werden.
- **Lebensgefahr durch elektrische Spannung!** Um Verbrennungen oder Stromschläge zu vermeiden, achte darauf, dass keine metallischen Gegenstände oder Werkzeuge mit den Heizelementen in Berührung kommen.
- **Lebensgefahr durch elektrische Spannung!** Um die Gefahr eines elektrischen Schlages zu vermeiden, müssen alle Installationen und entsprechenden Wartungsarbeiten von einer qualifizierten Elektrofachkraft durchgeführt werden.
- **Lebensgefahr durch elektrische Spannung!** Nimm das Produkt bei Beschädigung des Netzkabels zur Spannungsversorgung außer Betrieb, solange bis das Netzkabel durch den Hersteller, seinem Kundendienst oder einer qualifizierten Elektrofachkraft ersetzt wird.

Beschädigungsgefahr



- Unsachgemäßer Umgang mit dem Produkt kann zu Beschädigungen führen.
- Reparatur- und Wartungsarbeiten an der Elektrik dürfen nur von einer qualifizierten Elektrofachkraft durchgeführt werden.

Explosionsgefahr



- Verständige im Falle eines Brandes unverzüglich die Feuerwehr und achte darauf, dass sich keine Personen in dem Produkt aufhalten.
- **Achtung:** Leicht entzündlich, leicht brennbare, chemische Substanzen sowie explosive Stoffe nicht im Inneren und in der Nähe des Produkts aufbewahren oder liegenlassen. Leicht entzündliche Stoffe können Feuer fangen.

3. Produktmerkmale

3.1. Technische Daten

Abmaße / Gewicht / Material	
Außenmaße (B x H x T)	2000 x 2000 x 1600 mm
Materialstärke Rückwand	ca. 60 mm
Materialstärke Seitenwände	ca. 50 mm
Sitzfläche rechts (B x T)	ca. 1110 x 450 mm
Sitzfläche hinten (B x T)	ca. 1900 x 450 mm
Gewicht	ca. 228 Kg
Saunabetrieb	max. 5 Personen
Tür Maße (B x H x T)	950 x 1810 x 8 mm
Material Kabine	Kanadische Hemlocktanne
Material Tür	ESG (Einscheibensicherheitsglas)

Elektrische Daten (Saunaofen)	
Anschlussspannung	220 – 240 V AC
Frequenz	50 Hz
Leistung	7500 W
Schutzklasse	I

Elektrische Daten (Beleuchtung)	
Ausgangsspannung	12 V DC
Leistung	3 W
Schutzart ¹⁾	IP40

¹⁾ Geschützt gegen feste Fremdkörper mit Durchmesser $\geq 1,0$ mm



Hinweis

Das LED – Leuchtmittel ist nicht im Lieferumfang enthalten. Wir empfehlen Ihnen ein LED Leuchtmittel E27 zu kaufen.

Explosionszeichnung

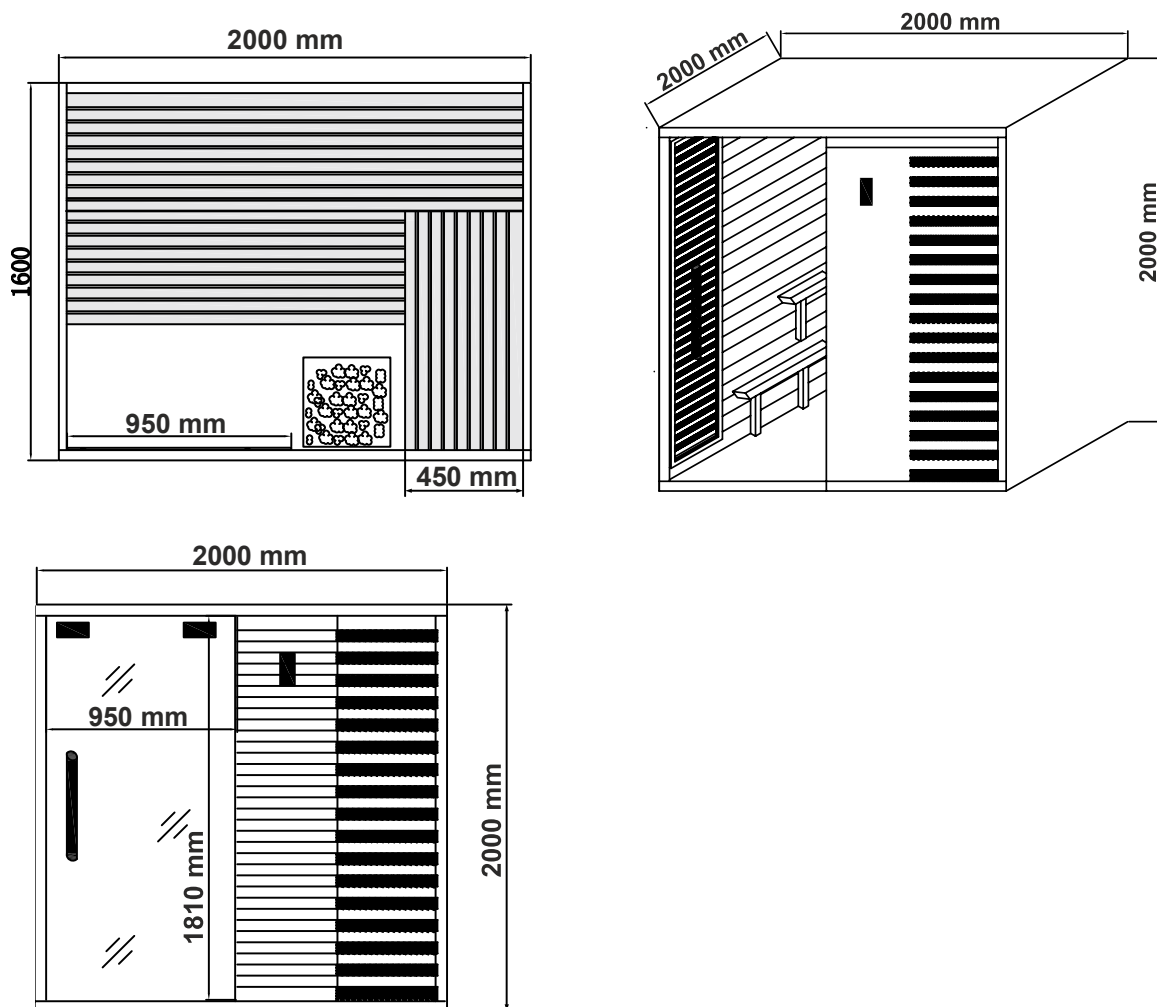

3.2. Produktbeschreibung

Erlebe pure Entspannung und hol Dir jetzt die traditionelle Sauna NEOLA in Dein Zuhause! Die Sauna besticht durch die eingebaute Marmor Rückwand mit LED-Beleuchtung, mit Panorama Glaselementen und hochwertigem kanadischen Hemlock-Holz. Das zeitlose Aussehen fügt sich perfekt in jede Einrichtung ein und wird garantiert zum Hingucker in Deinem Zuhause.

Neben dem stilvollen Look bietet die NEOLA auch ein erstklassiges Sauna-Erlebnis. Der leistungsstarke 7,5 kW Markenofen sorgt für eine schnelle und angenehme Erwärmung der Sauna. Die im Lieferumfang enthaltenen Saunasteine sorgen für ein intensives Saunaaerlebnis und die exklusive Ausstattung mit Kelch, Kelle, Sanduhr, Thermometer und Saunasteinen ermöglicht einen perfekten Saunagang. Die Beleuchtung der Lampe und das angenehme Ambiente machen das Saunieren zu einem unvergesslichen Erlebnis.

Die NEOLA ist perfekt für bis zu 5 Personen geeignet und bietet ausreichend Platz für gemeinsames Saunieren mit Freunden und Familie. Der angenehme Tannenduft des kanadischen Hemlock-Holzes sorgt für zusätzliche Entspannung und Wohlbefinden.



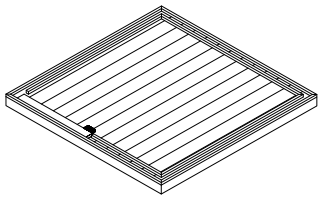
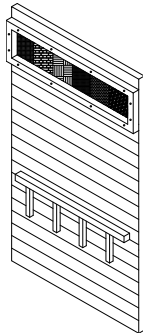
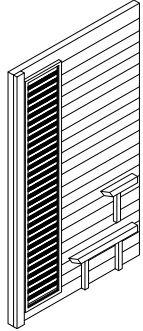
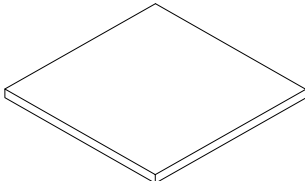

4. Lieferumfang

Kontrolliere bei Anlieferung die Verpackung auf äußere Beschädigungen. Des Weiteren kontrolliere unmittelbar nach dem Auspacken den Lieferumfang auf Vollständigkeit sowie den einwandfreien, unbeschädigten Zustand des Produkts und aller Komponenten. Montiere das Produkt nur, wenn der Lieferumfang vollständig und unbeschädigt ist.

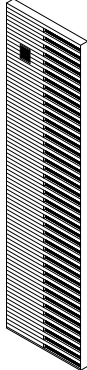
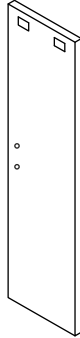
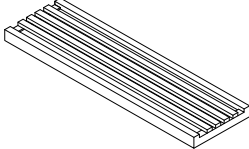
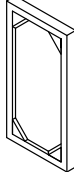
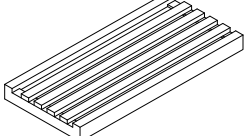
Notiere die Seriennummer der Steuerbox, da diese Nummer im Falle einer Reparatur oder Bestellung von Ersatzteilen erforderlich ist.

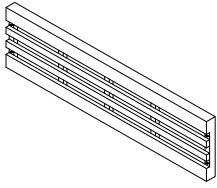
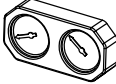
Nr.	Beschreibung	Anzahl	Abbildung
1	Bodenplatte (2000 x 1600 x 60 mm)	1	
2	Rückwand (1907 x 1860 x 45 mm)	1	
3	Linke Seitenwand (1576 x 1860 x 45 mm)	1	
4	Saunadach (2000 x 160 x 60 mm)	1	

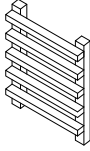
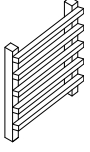
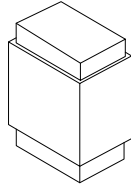
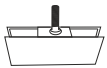
Nr.	Beschreibung	Anzahl	Abbildung
5	Rechte Seitenwand (1538 x 1860 x 45 mm)	1	
6	Vorderwand (1000 x 1860 x 45 mm)	1	
7	Glastür (950 x 1810 x 8 mm)	1	
8	Sitzbank oben, unten (1900 x 450 90 mm)	2	
9	Bankstütze (440 x 710 x 30 mm)	2	
10	Sitzbank rechts (450 x 1100 x 90 mm)	1	

Nr.	Beschreibung	Anzahl	Abbildung
11	Rückenlehne (260 x 1860 x 35 mm)	1	
12	Thermometer (260 x 140 x 30 mm)	1	
13	Sanduhr (290 x 50 x 40 mm)	2	
14	Eimer und Kelle (260 x 22 x 270 mm) / (400 x 90 x 45 mm)	1	
15	Ofenschutzgitter Groß (580 x 500 x 55 mm)	2	
16	Ofenschutzgitter Klein (400 x 500 x 55 mm)	2	
17	Saunaofen (490 x 340 x 480 mm)	1	
18	Türscharniere (119 x 49 mm)	2	
19	Türgriff komplett (490 x 30 mm)	1	
20	Steuerung (205 x 132 mm)	1	

5. Montage des Produktes

Aufstellort



Das Aufstellen des Produktes ist ggf. durch Bauvorschriften geregelt. Die Genehmigung zum Aufstellen kann bei Verstößen gegen Aufstellbedingungen von der Behörde entzogen werden.

- Konsultiere vor dem Aufstellen die zuständige Behörde.
- Es muss sich an geltende Vorschriften gehalten werden.
- Montiere das Produkt auf sicheren, ebenen, und festen Untergrund.
- Montiere das Produkt an einem trocknen Ort.
- Das Produkt ist ausschließlich für den Innenbereich geeignet.
- Halte einen Sicherheitsabstand von mindestens 2 Metern zu anderen Aufbauten ein. Dies erleichtert die Montage und kann im Brandfall Leben retten.

5.1. Sicherheitshinweise

Folgende Informationen für die Sicherheit und der Gesundheit müssen sorgfältig gelesen werden.

Verletzungsgefahr

Unsachgemäßer Umgang bei der Montage kann zu Verletzungen führen







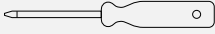

- Dein Produkt wird in drei Paketen geliefert. Bitte stelle sicher, dass die Pakete oben geöffnet werden. Sei beim Öffnen der Pakete sehr vorsichtig, da sich zerbrechliche Teile und Glas in den Paketen befinden.
- Montiere das Produkt **nur**, wenn der Lieferumfang vollständig und unbeschädigt ist.
- Überprüfe, dass alle Schaltkreise und der Netzstecker alle Anforderungen erfüllen.
- Schließe das Produkt an eine 220 - 240 V AC-Steckdose an. Verwende die Steckdose ausschließlich für das Produkt und schließe keine anderen elektrischen Geräte an diese Steckdose an. Verwenden den EIN/AUS-Schalter, um das Produkt EIN- bzw. AUS-zuschalten und ziehe den Netzstecker aus der Steckdose, wenn Sie die Infrarotkabine nicht benutzt wird.
- Stelle das Produkt nur auf einen sicheren, ebenen und festen Untergrund auf.
- Besprühe das Äußere des Produktes nicht mit Wasser. Ist der Boden feucht, sollte ein Bodentrenner installiert werden, um das Produkt hoch und trocken zu halten.
- Um Verletzungen zu vermeiden sind für den Aufbau des Produkts mindestens 2 Personen erforderlich.
- Trage bei der Montage Schutzkleidung, wie Sicherheitsschuhe und Schutzhandschuhe.
- Halte Kinder während der Montage des Produkts fern des Aufbauortes. Der Lieferumfang enthält Kleinteile, die verschluckt werden oder zu schlimmen Verletzungen führen können.

5.2. Aufbau des Produkts

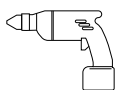
Das Produkt wird zerlegt geliefert und ist mit etwas Aufwand zu montieren. Beachte die Aufbauhinweise genau. Bei Nichteinhaltung ist die Funktion und Sicherheit des Produkts nicht gewährleistet.

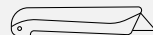
Benötigte Werkzeuge

	Schraubendreher		Maßband
	Akkuschrauber		Trittleiter
	Wasserwaage		Cuttermesser
	Bleistift		

Vorbereitung zum Aufbauen des Produktes

Montiere das Produkt **nur** in Innenräumen auf einer ebenen, stabilen und waagerechten Fläche. Für eine bessere Stabilität, Standsicherheit empfehlen wir das Produkt auf ein Fundament oder ähnliches zu stellen. Stelle sicher, dass um die Bodenplatte genug Platz vorhanden ist, damit alle Komponenten problemlos montiert werden können. Nach der Montage kann das Produkt an die gewünschte Position verschoben werden.

Die Verkabelung muss ordnungsgemäß von einer qualifizierten Elektrofachkraft durchgeführt werden, um Gefahren zu vermeiden und die Funktionalität sicherzustellen. Werden die elektrischen Anforderungen nicht korrekt erfüllt, kann es im schlimmsten Fall zu schweren Verletzungen kommen.

Für diese Arbeitsschritte sind min. 2 Personen erforderlich.

Schritt 1: Bodenplatte ausrichten

- Platziere die Bodenplatte (1) auf einem sicheren, ebenen, und festen Untergrund.



Schritt 2: Montage der Rückwand

- Positioniere die Rückwand (2) hinten in der Nut auf der Bodenplatte und schiebe diese bündig und dicht an die Leiste.



Schritt 3: Montage der linken Seitenwand

- Positioniere die linke Seitenwand (3) links in der Nut auf der Bodenplatte und schiebe diese bündig und dicht an die Wand. Befestige die Seitenwand von der Rückseite mit den 3 Metallverschlüssen an der Rückwand und achte darauf das die Wände rechtwinklig und bündig sind.

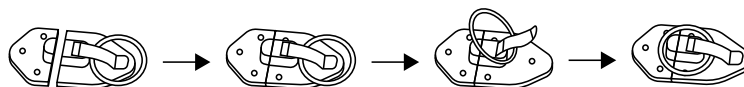

Schritt 4: Montage der rechten Seitenwand

- Positioniere die rechte Seitenwand (5) links in der Nut auf der Bodenplatte und schiebe diese bündig und dicht an die Wand. Befestige die Seitenwand von der Rückseite mit den 3 Metallverschlüssen an der Rückwand und achte darauf das die Wände rechtwinklig und bündig sind.

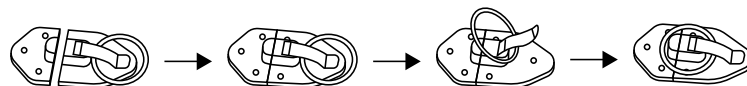
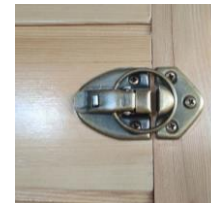

Schritt 5: Montage der Vorderwand

- Positioniere die Vorderwand (6) in der Nut auf der Bodenplatte und schiebe diese bündig und dicht an die Wand. Hänge die Vorderwand in die Aufnahmen der rechten Seitenwand und achte darauf, dass die Wände rechtwinklig und bündig sind.

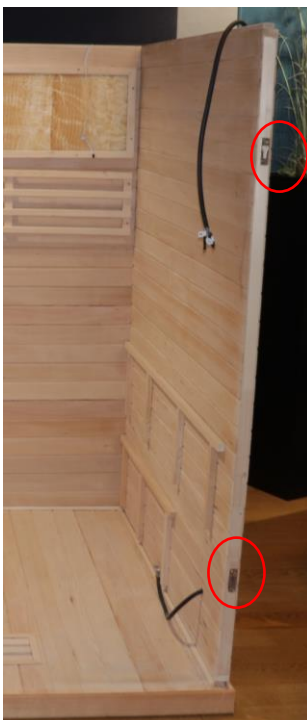

Schritt 6: Montage der Rückenlehne

- Montiere die Rückenlehne (**11**), an der Rückwand und verschraube diese fest.



Schritt 7: Montage der Sitzfläche

- Platziere die Sitzbank (8) auf der oberen und unteren Auflage.
- Montiere die Bankstütze (9), schiebe diese bis an die Seitenbank (8), eventuell kann die Stütze im unteren Winkel angepasst werden. Platziere anschließend die Sitzbank rechts (10), auf der seitlichen Führung.
- Verschraube die Sitzbänke von unten.



Schritt 8: Montage des Ofenschutzgitters

- Montiere und verschraube das Ofenschutzgitter (15, 16).
- Platziere das Ofenschutzgitter in der Saunakabine.



Schritt 9: Anschluss des Saunaofens

Nur eine qualifizierte Elektrofachkraft darf den Netzanschluss von Saunaofen unter Berücksichtigung der aktuellen, gültigen elektrischen Sicherheitsvorschriften durchführen.

- SchlieÙe das Netzkabel nach Verdrahtungsplan an den Saunaofen an.

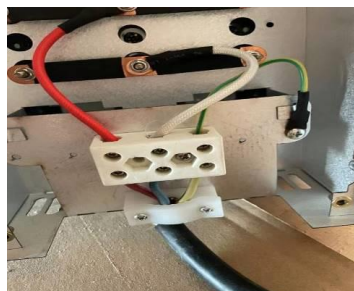

Schritt 10: Montage der Glastür und des Türgriffes

- Drücke von außen die Gummidichtung in die Nut (zwischen Saunawand und Glasscheibe).
- Schiebe den Türscharnier auf die Glastür und fixiere diesen.
- Schiebe den oberen Türscharnier in die Aufnahme im Saunadach.
- Setze die Glastür unten in die Scharnieraufnahme und schiebe die Glastür in dem oberen Scharnier und fixiere diesen.
- Richte die Glastür aus und ziehe die Türscharniere fest.
- Montiere anschließend den Türgriff (19) an der Glastür, verschraube diesen von Innen. (Griff / Glastür / Griff). Im Anschluss montiere die Holzabdeckkappen in die Bohrungen des Türgriffs.



Schritt 11: Einbau von sonstigem Zubehör

- Installiere die Sanduhr und das Thermometer & Hygrometer an der linken Seitenwand.



Schritt 12: Anschlusskabel anschließen

Stecke und schließe alle Anschlusskabel auf dem Kabinendach zusammen.

- Stecke alle Anschlusskabel der Heizelemente (**a**) zusammen.
- Stecke die Anschlusskabel vom Bedienfeld (**b**) zusammen.
- Stecke die Anschlusskabel des Temperatursensors (**c**) zusammen.
- Stecke die Anschlusskabel der Antenne (**d**) zusammen.



Hinweis

Ändere und vertausche **nicht** die Anschlussposition der Anschlusskabel für den Bereich **A** und Bereich **B**, da sonst die Funktionen nicht gewährleistet sind.

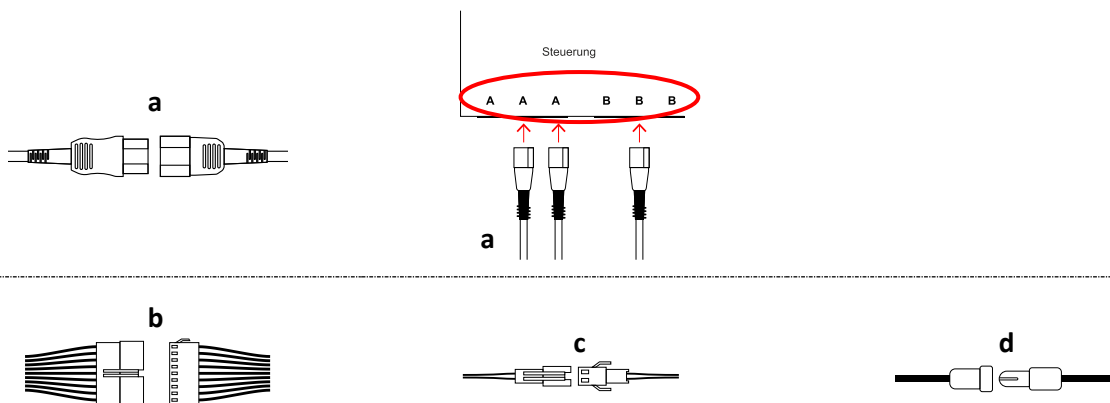

Schritt 13: Kabinendachabdeckung montieren



Hinweis

Stelle vor der Montage der Kabinendachabdeckung sicher, dass alle Anschlusskabel korrekt angeschlossen sind. Teste vor dem Verschließen, alle Funktionen des Produktes.

- Lege die Kabinendachabdeckung auf das Kabinendach, diese darf nicht über den Rand überstehen.
- Führe den Netzstecker, durch die Öffnung in der Kabinendachabdeckung, nach außen.
- Verschraube die Kabinendachabdeckung mit dem Kabinendach.

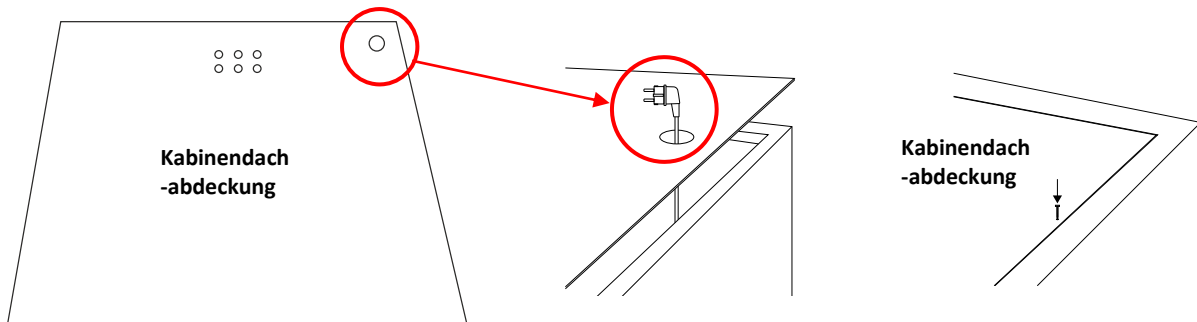

5.3. Elektrischer Anschlussplan

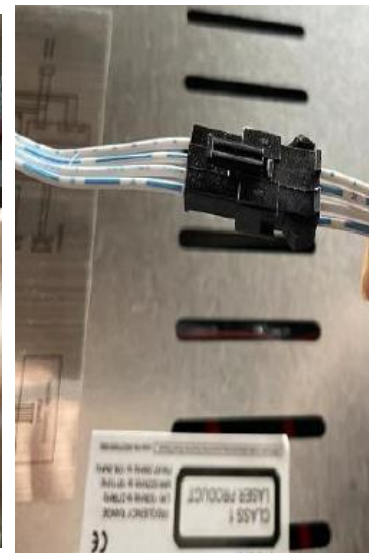
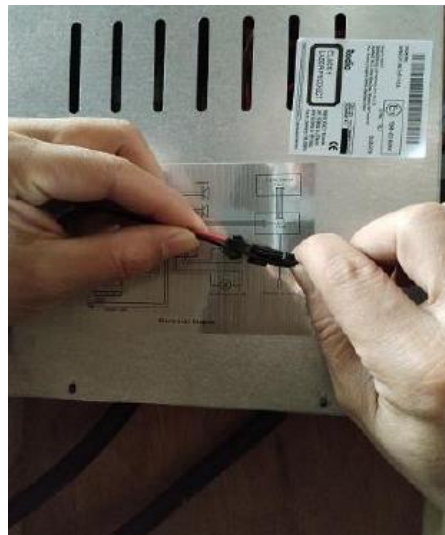
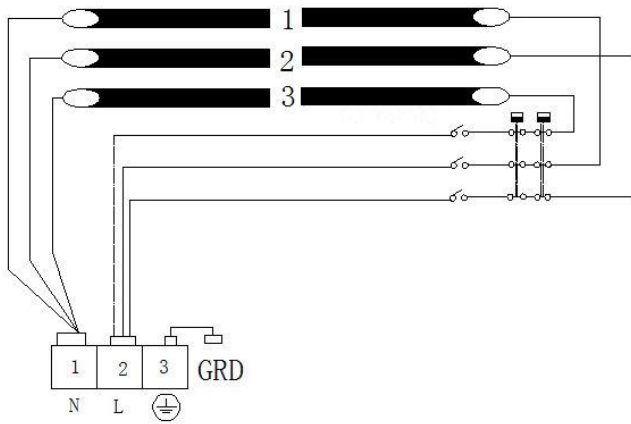

Hinweis

Anschluss der Heizdrähte sind identisch wie beim Saunaofen "L", "N".

6. Anwendung

6.1. Sicherheitshinweise

Folgende Informationen für die Sicherheit und der Gesundheit müssen sorgfältig gelesen werden.

Verletzungsgefahr

Unsachgemäßer Umgang beim Betrieb kann zu Verletzungen führen



- Es dürfen keine Veränderungen am Produkt vorgenommen werden.
- Vergewissere dich vor dem Einschalten des Saunaofens, dass keine Gegenstände auf dem Produkt gestapelt sind und sich in einem sicheren Abstand befinden.
- Kontrolliere die Zeitschaltuhr, dass diese nach dem Verlassen der Sauna auf „0“ steht.
- Überdrehe **nicht** den Drehregler der Zeitschaltuhr, dass kann dazu führen das der Saunaofen nicht ausschaltet und ohne zeitliche Begrenzung weiterläuft.
- Kinder ab 6 Jahren dürfen die Sauna nur unter Aufsicht von Erwachsenen benutzen.
- Halte Kinder von der Sauna und dem Saunaofen fern.
- Während der Inbetriebnahmen muss das Produkt unter ständiger Beaufsichtigung sein.
- Keine Saunasteine werfen.
- Verlege die Saunasteine nicht zwischen die Heizelemente.
- Vermeide beim Stapeln der Saunasteine direkten Druck auf die Heizelemente.
- Verlege die großen Saunasteine beim Befüllen unten. Achte darauf, dass diese nicht zu dicht gelegt werden, damit die Luft noch zirkulieren kann.
- Entferne gebrochene oder beschädigte Steine aus dem Saunaofen.
- Lege nicht zu viele Saunasteine auf den Saunaofen.
- Lege keine Gegenstände auf die Saunasteine, die Belüftung des Produkts muss gewährleistet bleiben.

- **Verbrennungsgefahr, Stromschlag:** Nicht während des Saunabetriebs an die Saunalampe fassen.

Verbrennungsgefahr: Von erhitzten und heißen Flächen fernhalten. Den Saunaofen, die Saunasteine und metallische Gegenstände während des Aufheizens und des Saunagangs nicht berühren.

- **Verbrennungsgefahr:** Für den Austausch der LED-Lampe, lass zuerst die Saunakabine und die LED-Lampe abkühlen.
- **Verbrühungsgefahr:** Zum heißen aufgewärmten Saunaofen min. 30 cm Abstand halten.
- **Verbrühungsgefahr:** Kein Wasser auf die Saunasteine gießen, wenn sich jemand in direkter Nähe des Saunaofens befindet. Das heiße Wasser kann auf den Saunagänger spritzen.
- **Rutschgefahr:** Achte auf rutschige Böden beim Betreten der Sauna.
- Nicht zu viel Wasser auf die Saunasteine gießen, das kann zu übermäßig, heißen Wasserdampf führen.
- Ein Saunagang kann beim Saunabnutzer medizinische Probleme hervorrufen. Folgende Personengruppe sollte vorher einen Arzt konsultieren:
Schwangere, Herzkrankheit, hoher Blutdruck, Kreislauf Beschwerden, nach der Einnahme von Medikamenten, bei Diabetes, bei Unwohlsein.
- Konsultiere vor dem Saunagang einen Arzt, wenn bei dir Krankheitssymptomen auftreten, z.B. bei Anzeichen einer Erkältung oder Grippe.
- Gehe nicht in die Sauna, wenn du unter dem Einfluss von Narkotika (Alkohol, Medikamenten, Drogen usw.) stehst.

- Ein Saunagang sollte nicht länger als eine halbe Stunde dauern. Ein zu langer Saunagang kann zu schnellem Herzschlag, leichtem Herzschmerz, Schwächegefühl oder Schwindel führen. Beim Auftreten obiger Symptome, soll der Saunagang sofort beendet werden.
- Bei längerem Aufenthalt in einer heißen Sauna kann die Bluttemperatur ansteigen, was sich negativ auf den Körper auswirken kann.
- Nicht in der heißen Sauna schlafen.
- Keine Flaschen mit Aufgussmittel in der Sauna aufbewahren.
- Trinke vor und nach dem Saunagang genügend Flüssigkeit (z.B. Wasser).
- Halte deine Haut bei Bedarf kühl.

Beschädigungsgefahr



- Kontrolliere vor jeder Benutzung und in regelmäßigen Abständen alle Befestigung und des Produkts auf sichtbare Schäden. Achte dabei besonders auf tragende Komponenten. Bei Materialveränderungen oder Beschädigungen nimm das Produkt außer Betrieb. Kontaktiere den Hersteller, seinen Kundendienst, um weitere Anweisungen und ggf. Ersatzteile zu erhalten.
- Drücke die Saunasteine nicht mit Gewalt zwischen die Heizstäbe.
- Die Saunasteine müssen nicht komplett zwischen die Heizstäbe passen und platziert werden.
- Kontrolliere in regelmäßigen Abständen die Befestigungsschrauben usw. und ziehe diese bei Bedarf nach.
- Benutze die Sauna komplett trocken, da das Holz durch Wasser beschädigt werden kann.
- **Empfehlung:** Verwende und setze dich auf 2 – 3 Handtücher während des Saunagangs, dadurch wird das Holz geschont.
- **Brandgefahr:** Benutze das Produkt nicht zum Wäschetrocknen.

6.2. Erstinbetriebnahme

Bei der ersten Inbetriebnahme geben der Saunaofen und die Saunasteine Gerüche ab, lüfte nach dem Aufheizen die Saunakabine, damit ein Luftaustausch stattfinden kann. Halten dich beim ersten Aufheizen nicht in der Saunakabine auf.

6.3. Betrieb











Achtung!

Bitte informiere dich bei den Brandschutzbehörden über die Verwendung von Brandmauern und Isolierungen. Die Lüftungsöffnungen dürfen nicht isoliert werden.

- Das Produkt bietet Platz für max. 2 Personen.
- Das Produkt ist mit einem Timer und einer Temperaturregelung ausgestattet, dort kann die Zeit und die Temperatur eingestellt und geregelt werden. Stelle die Temperatur auf ein komfortables Bereich zwischen 40 – 50°C ein. Zum schnelleren Aufheizen können die Lüftungsschlitze geschlossen werden.
- Eine ausreichende Luftzirkulation ist für den Saunagang unerlässlich. Die Luft in der Kabine sollte 6-mal pro Stunde erneuert werden. Eine richtig angebrachte Belüftung schafft angenehme Bedingungen und spart zusätzlich Energie.
- Um die Temperatur während des Saunagangs zu halten, die Entlüftung schließen.
- Die Belüftungsöffnungen dürfen während des Betriebs nicht zugestellt werden.
- Öffne nach dem Saunagang die Entlüftung in der Decke oder öffne die Glastür, damit das Produkt abtrocknet.
- Wir empfehlen das Produkt nicht länger als 30 Minuten pro Saunagang zu benutzen. Die Schweißproduktion beginnt nach ca. 8 - 15 Minuten nach dem Betreten des Produktes.
- Nimm ca. eine Stunde vor Benutzung des Produktes keine Nahrung auf, dies kann zu Unbehagen führen.
- Benutze das Produkt nur wenn dein Körper entspannt und runtergefahren ist, nicht nach hartem Training oder harter Arbeit.

6.4. Bedienelement



Symbol	Nr.	Funktion
	1	Infrarotkabine AN / AUS
	2	Zeitanzeigebildschirm
	3	Temperaturanzeige
	4	Temperatureinstellung
	5	Zeiteinstellung
	6	Fahrenheit / Celsius Einstellung
	7	Farbtherapiesteuerung
	8	Innenlichtsteuerung

Tastenbeschreibung



AN/ AUS: Drücke die Taste, um die Sauna AN und AUS zu schalten.



Temperatur einstellen: Drücke die Temperaturtaste nach oben oder unten, um die Einstellung der Temperatur zu ändern.



Timer Einstellung: Drücke die Taste nach oben oder unten, um die Einstellung der Zeit zu ändern.



Fahrenheit / Celsius Einstellung: Einmaliges Drücken zeigt die Fahrenheit (F) an. Erneutes Drücken wechselt zu Celsius (C).



Farbtherapiesteuerung: Wenn die Sauna eingeschaltet wird, leuchtet das Farblicht automatisch auf. Drücke die Farblichttaste einmal und das Licht leuchtet Weiß auf. Bei mehrmaligem Drücken der Taste, werden die Farben Rot, Grün, Gelb, Violett angezeigt.



Innenlichtsteuerung: Drücke die Taste, um das Innenlicht einzustellen.

6.5. Saunaempfehlungen

Anleitungen zum Saunieren

- Vor dem Saunieren warm oder heiß duschen, dieses regt die Schweißdrüsen an. Achte darauf immer komplett trocken in die Kabine zu steigen, da das Holz sonst beschädigt werden kann.
- Verweile in der Kabine, solange es angenehm ist.
- Vergiss allen Stress, und entspann dich.
- Lass deine erhitzte Haut zwischendurch abkühlen. Falls möglich gehe anschließend schwimmen.
- Nicht direkt nach dem Saunieren duschen gehen, lass deinen Körper erst etwas abkühlen. Beginne dann mit einer warmen Dusche und senk die Temperatur bei Bedarf langsam.
- Ruhe dich sich aus, bis du dich ausgeglichen fühlst. Zum Trinken nimm am besten klares Wasser oder einen Softdrink, um den Flüssigkeitshaushalt zu stabilisieren.

Hygiene in der Saunakabine

- Benutze Handtücher, um die Bänke vor Schweiß zu schützen.
- Bänke, Wände und Kabinenboden mindestens alle sechs Monate reinigen. Verwende dafür eine Bürste und ein Saunareinigungsmittel.
- Staub und Schmutz von den Heizelementen mit einem trockenen Tuch abwischen. Das Produkt muss dabei ausgeschaltet und abgekühlt sein.

7. Fehlerbehebung

Wenn im Betrieb des Produkts Störungen auftreten, überprüfe bitte folgende Fehlerursachen anhand der folgenden Tabelle. Lässt sich die Störung nicht beheben wende dich bitte an den Kundenservice:

Fehler	Mögliche Ursache	Lösung
Das Produkt wackelt oder schwingt	<ul style="list-style-type: none"> Das Produkt steht auf einem unebenen Untergrund 	<ul style="list-style-type: none"> Das Produkt auf einen ebenen festen Untergrund stellen
Wärme entweicht aus dem Produkt	<ul style="list-style-type: none"> Tür ist leicht geöffnet 	<ul style="list-style-type: none"> Tür schließen
Kontrollleuchte für die Spannungsversorgung funktioniert nicht	<ul style="list-style-type: none"> Keine Netzspannung Bedienelement defekt 	<ul style="list-style-type: none"> Sicherung oder FI-Schalter der Spannungsversorgung überprüfen Hauptschalter der Spannungsversorgung ist aus Steckdose überprüfen Kontaktiere den Kundenservice Kontaktiere den Kundenservice
Kontrollleuchten im Bedienelement leuchten nicht	<ul style="list-style-type: none"> Kontrollleuchte defekt Stromkreis oder Zubehörteile der entsprechenden Funktion unterbrochen oder beschädigt 	<ul style="list-style-type: none"> Bedienfeld reparieren oder ersetzen Kontaktiere den Kundenservice Reparatur oder Austausch der beschädigten Teile Zubehör erneut anschließen
Heizelemente funktionieren nicht	<ul style="list-style-type: none"> Heizelemente defekt Heizelemente wurden oft verwendet Sicherung ist defekt Anschluss der Heizelemente vertauscht Stromkreis für das Bedienfeld oder Zubehör unterbrochen 	<ul style="list-style-type: none"> Heizelemente ersetzen Kontaktiere den Kundenservice Heizelemente ersetzen Kontaktiere den Kundenservice Sicherung überprüfen ggf. ersetzen Steckverbindungen der Heizelemente überprüfen, ggf. neu verbinden Steckverbindungen der Heizelemente überprüfen, ggf. neu verbinden Bedienfeld reparieren oder ersetzen Kontaktiere den Kundenservice
Temperatur in der Kabine heizt nicht richtig auf	<ul style="list-style-type: none"> Heizelement defekt Bedienung für die Einstellung nicht korrekt Stromkreis für Bedienfeld oder Zubehör unterbrochen 	<ul style="list-style-type: none"> Flächenstrahler überprüfen Temperatur erhöhen Zurücksetzen Steckverbindungen der Heizelemente überprüfen, ggf. neu verbinden

Fehler	Mögliche Ursache	Lösung
Licht, eigenartiger Geruch oder Geräusche in der Kabine	<ul style="list-style-type: none"> • Probleme mit dem Stromkreis (defektes Zubehör, Kurzschluss, Fehler des Steuerungssystems) führen zum Verbrennen einiger Zubehörteile und der elektrischen Steuerung 	<ul style="list-style-type: none"> • Stromversorgung abschalten • Stromversorgung und Spannung überprüfen • Problematische Komponente finden • Kontaktiere den Kundenservice
Die Beleuchtung funktioniert nicht	<ul style="list-style-type: none"> • LED defekt • LED oder Fassung lose • Fassung defekt • Probleme mit Bedienelement 	<ul style="list-style-type: none"> • LED ersetzen • LED ersetzen • Fassung kontrollieren ggf. ersetzen • LED erneut einsetzen • Spannungsversorgung überprüfen • Fassung ersetzen • Bedienelement reparieren oder ersetzen • Spannungsversorgung überprüfen • Kontaktiere den Kundenservice

8. Wartung und Pflege

Achtung! Alle Wartungsmaßnahmen müssen von qualifiziertem technischem Personal durchgeführt werden.

- Eine hohe Luftfeuchtigkeit in der Kabine schadet nicht dem Holz.
- Die Kabine muss nach dem Saunagang gut entlüftet werden es sollte eine angemessene Trocknungsphase eingehalten werden.
- Oberflächen aus Holz mit einem feuchten Tuch abwischen.
- Die Sitzflächen, abhängig von der Nutzung, mindestens 1x jährlich mit feinem Schleifpapier bearbeiten.
- Sind die Sitzbänke stark verschmutzt, können diese mit einer 3%igen Wasserstoffperoxyd-Lösung gereinigt werden.
- Sind die Saunaußenwände zerkratzt oder abgerieben, kann diese mit Möbelpolitur, Öl oder anderen Möbelpflegemitteln bearbeitet werden.
- Kratzer oder Schrammen in der Kabine können geschliffen werden.
- Die Glasfront und Glastür können mit einem Glasreiniger vorsichtig reinigen werden.



Desinfektionsmittel sind stark ätzend!

Beachte zusätzlich auch die Vorgaben vom Reinigungsmittel- bzw. Desinfektionsmittelherstellers. Trage beim Reinigen Schutzhandschuhe.



Lackiere, lasiere oder imprägniere **nie** die Saunakabine von Innen oder andere Gegenstände aus Holz (Sitzbänke, Schutzgitter etc.). Diese Oberflächen entwickeln bei Erwärmung der Saunakabine giftige Gase.

9. Demontage

9.1. Sicherheitshinweise

Verletzungsgefahr

Unsachgemäßer Umgang bei der Demontage kann zu Verletzungen führen



- Trenne vor der Demontage das Produkt von der Spannungsversorgung. Bei Berührung mit Spannungsführenden Komponenten kann es zu einem elektrischen Schlag kommen, dieses kann zur Folge Verbrennungen oder den Tod haben.
- Das Produkt hat ein hohes Gewicht und große Abmaße, es sind für die Demontage mindestens 2 – 3 Personen erforderlich.
- Sichere das Produkt vor der Demontage gegen abstürzen.

Die Demontage des Produkts ist in umgekehrter Reihenfolge zur Montage durchzuführen. (**siehe Kapitel Montage**)

10. Entsorgungshinweise



- Entsorge das Produkt und alle Komponenten entsprechend der örtlichen und landes-spezifischen Bestimmungen, dadurch vermeide Schäden für die Umwelt.
- Unsere Verpackungen sind aus umweltfreundlichen Materialien hergestellt. Diese können recycelt werden und somit als wertvolle Rohstoffe dienen. Entsorge das Verpackungsmaterial (Kartonagen, Schmutzverpackungen etc.) separat und fachgerecht gemäß den gültigen nationalen Vorschriften.
- Wende dich an den Hersteller, wenn Du bezüglich der Entsorgung unsicher bist.
- Hinweise zur fachgerechten Entsorgung erhältst Du auch bei den örtlichen Entsorgungszentren.

Elektro- und Elektronikgeräte - Informationen für private Haushalte



Das Elektro- und Elektronikgerätegesetz (ElektroG) enthält eine Vielzahl von Anforderungen an den Umgang mit Elektro- und Elektronikgeräten. Die wichtigsten sind hier zusammengestellt.

1. Getrennte Erfassung von Altgeräten

Elektro- und Elektronikgeräte, die zu Abfall geworden sind, werden als Altgeräte bezeichnet. Be-sitzer von Altgeräten haben diese einer vom unsortierten Siedlungsabfall getrennten Erfassung zuzuführen. Sie haben Altbatterien und Altakkumulatoren, die nicht vom Altgerät umschlossen sind, sowie Lampen, die zerstörungsfrei aus dem Altgerät entnommen werden können, vor der Abgabe an einer Erfassungsstelle vom Altgerät zerstörungsfrei zu trennen. Altgeräte reparieren, um sie für die Wiederverwendung vorzubereiten.

2. Möglichkeiten der Rückgabe von Altgeräten

Besitzer von Altgeräten aus privaten Haushalten können diese bei den Sammelstellen der öffentlich-rechtlichen Entsorgungsträger oder bei den von Herstellern oder Vertreibern im Sinne des Elektro G eingerichteten Rücknahmestellen abgeben. Ein Onlineverzeichnis der Sammel- und Rücknahmestellen finden Sie auf der Internetseite: <https://www.stiftung-ear.de> oder <https://www.take-e-back.de>.

3. Datenschutz-Hinweis

Altgeräte enthalten häufig sensible personenbezogene Daten. Dies gilt insbesondere für Geräte der Informations- und Telekommunikationstechnik wie Computer und Smartphones. Bitte beachte in deinem eigenen Interesse, dass für die Löschung der Daten auf den zu entsorgenden Altgeräten jeder Endnutzer selbst verantwortlich ist.

4. Rücknahmepflicht der Vertreter

Vertreiber mit einer Verkaufsfläche für Elektro- und Elektronikgeräte von mindestens 400 m² sowie Vertreiber von Lebensmitteln mit einer Gesamtverkaufsfläche von mindestens 800 m², die mehrmals im Kalenderjahr oder dauerhaft Elektro- und Elektronikgeräte anbieten und auf dem Markt bereit-stellen, sind verpflichtet,

- bei der Abgabe eines neuen Elektro- oder Elektronikgerätes an einen Endnutzer ein Altgerät des Endnutzers der gleichen Geräteart, das im Wesentlichen die gleichen Funktionen wie das neue Gerät erfüllt, am Ort der Abgabe oder in unmittelbarer Nähe hierzu unentgeltlich zurückzunehmen und
- auf Verlangen des Endnutzers Altgeräte, die in keiner äußeren Abmessung größer als 25 cm sind, im Einzelhandelsgeschäft oder in unmittelbarer Nähe hierzu unentgeltlich zurückzunehmen; die Rücknahme darf nicht an den Kauf eines Elektro- oder Elektronikgerätes geknüpft werden und ist auf drei Altgeräte pro Geräteart beschränkt.

5. Bedeutung des Symbols „durchgestrichene Mülltonne“

Das auf den Elektro- und Elektronikgeräten regelmäßig abgebildeten Symbol einer durchgestrichenen Mülltonne weist darauf hin, dass das jeweilige Gerät am Ende seiner Lebensdauer getrennt vom unsortierten Siedlungsabfall zu erfassen ist.

- Hersteller-Registrierungsnummer
- Als Hersteller im Sinne des ElektroG sind wir bei der zuständigen Stiftung Elektro-Altgeräte Register (Nordostpark 72, 90411 Nürnberg) unter der folgenden Registrierungsnummer registriert: WEEE-Reg.-Nr. DE86467979



Home Deluxe GmbH
Schanzweg 2
32312 Lübbecke
Deutschland

Tel.: +49 (0)5743 6181-0

www.home-deluxe-gmbh.de

GA-100-00-NEOLA
2023/09