

Aser's Mannual
Handbuch
Manuel d'utilisation
WF310448

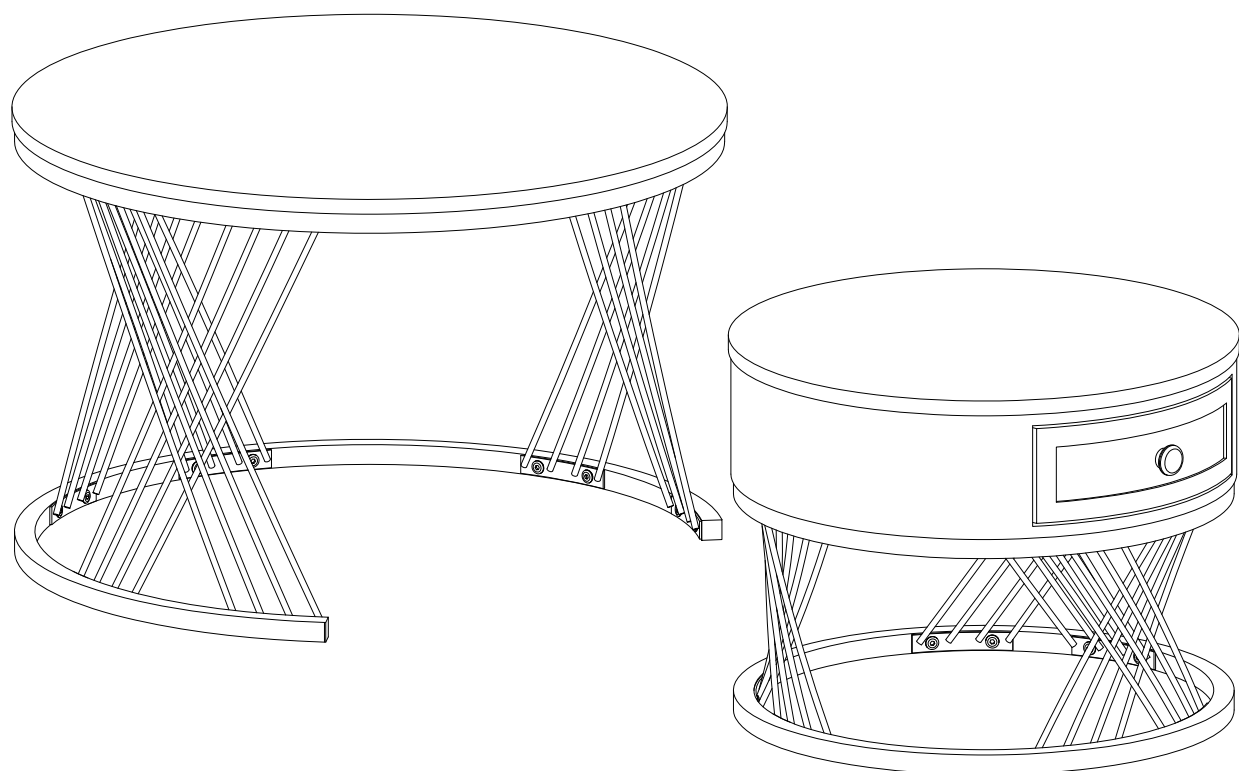



[DE]

Warnung: Lesen Sie die Anleitung vor dem Zusammenbau bitte vollständig durch. Überprüfen Sie, ob Sie alle auf den Seiten aufgeführten Komponenten und Werkzeuge haben.

Warnung: Legen Sie alle Teile auf eine ebene Fläche. Legen Sie eine weiche Decke oder Ähnliches darunter, um sie vor Kratzern oder Flecken zu schützen. Vermeiden Sie es, Komponenten über den Boden zu ziehen oder zu schieben.

Warnung: Überprüfen Sie regelmäßig alle Beschläge und Befestigungen, um sicherzustellen, dass sie sicher sind und um Unfälle zu vermeiden. Wenn Teile fehlen, kaputt, beschädigt oder abgenutzt sind, verwenden Sie das Produkt nicht weiter, bis es mit vom Hersteller autorisierten Teilen repariert wurde.

Warnung: Lassen Sie Kinder nicht auf die Möbel klettern, da dies zum Umkippen und zu schweren Verletzungen führen kann. Bauen Sie die Möbel außerhalb der Reichweite von Kindern zusammen.

Warnung: Stellen Sie die Möbel nicht in die Nähe von Feuerquellen oder heißen Gegenständen, um Brandgefahr zu vermeiden.

Warnung: Reinigen Sie die Möbel mit einem feuchten Tuch oder Alkohol. Verwenden Sie keine Reinigungsmittel mit ätzenden Chemikalien.

[EN]

Warning: Please read instructions fully before starting assembly. Check you have all the components and tools listed on pages.

Warning: Please place all parts on a flat surface. Place a soft blanket or similar underneath to protect against scratches or stains. Avoid dragging or sliding components across the floor.

Warning: Regularly check all fittings and fastenings to ensure they are secure and to prevent accidents. If any parts are missing, broken, damaged, or worn, discontinue use of the product until repairs have been made using factory authorized parts.

Warning: Do not allow children to climb on the furniture as this may result in tipping and serious personal injury. Assemble the furniture away from the reach of children.

Warning: Do not place furniture close to fire sources or high-temperature objects to avoid the risk of fire.

Warning: Clean furniture with a damp cloth or alcohol, avoid using cleaning agents containing corrosive chemicals.

[FR]

Avertissement : Veuillez lire entièrement les instructions avant de commencer l'assemblage. Vérifiez que vous disposez de tous les composants et outils répertoriés sur les pages.

Avertissement : Veuillez placer toutes les pièces sur une surface plane. Placez une couverture douce ou similaire en dessous pour les protéger des rayures ou des taches. Évitez de faire glisser les composants sur le sol.

Avertissement : Vérifiez régulièrement tous les raccords et fixations pour vous assurer qu'ils sont bien fixés et pour éviter les accidents. Si des pièces manquent, sont cassées, endommagées ou usées, cessez d'utiliser le produit jusqu'à ce que des réparations aient été effectuées à l'aide de pièces autorisées par l'usine.

Avertissement : Ne laissez pas les enfants grimper sur les meubles car cela pourrait entraîner un basculement et des blessures graves. Assemblez les meubles hors de portée des enfants.

Avertissement : Ne placez pas les meubles à proximité de sources de feu ou d'objets à haute température pour éviter tout risque d'incendie.

Avertissement : Nettoyez les meubles avec un chiffon humide ou de l'alcool, évitez d'utiliser des produits de nettoyage contenant des produits chimiques corrosifs.



[IT]

Attenzione: leggere attentamente le istruzioni prima di iniziare il montaggio. Verificare di avere tutti i componenti e gli strumenti elencati nelle pagine.

Attenzione: posizionare tutte le parti su una superficie piana. Posizionare una coperta morbida o simile sotto per proteggere da graffi o macchie. Evitare di trascinare o far scivolare i componenti sul pavimento.

Attenzione: controllare regolarmente tutti i raccordi e i dispositivi di fissaggio per assicurarsi che siano sicuri e per prevenire incidenti. Se alcune parti sono mancanti, rotte, danneggiate o usurate, interrompere l'uso del prodotto fino a quando non siano state eseguite le riparazioni utilizzando parti autorizzate dalla fabbrica.

Attenzione: non consentire ai bambini di arrampicarsi sui mobili poiché ciò potrebbe causare ribaltamenti e gravi lesioni personali. Montare i mobili lontano dalla portata dei bambini.

Attenzione: non posizionare i mobili vicino a fonti di fuoco o oggetti ad alta temperatura per evitare il rischio di incendio.

Attenzione: pulire i mobili con un panno umido o alcol, evitare di utilizzare detergenti contenenti sostanze chimiche corrosive.

[ES]

Advertencia: Lea las instrucciones completamente antes de comenzar el montaje. Compruebe que tiene todos los componentes y herramientas que se enumeran en las páginas.

Advertencia: Coloque todas las piezas sobre una superficie plana. Coloque una manta suave o algo similar debajo para protegerlas de rayones o manchas. Evite arrastrar o deslizar los componentes por el piso.

Advertencia: Verifique regularmente todos los accesorios y fijaciones para asegurarse de que estén seguros y evitar accidentes. Si falta alguna pieza, está rota, dañada o desgastada, deje de usar el producto hasta que se hayan realizado las reparaciones con piezas autorizadas de fábrica.

Advertencia: No permita que los niños se suban a los muebles, ya que esto puede provocar que se vuelquen y lesiones personales graves. Monte los muebles fuera del alcance de los niños.

Advertencia: No coloque los muebles cerca de fuentes de fuego u objetos de alta temperatura para evitar el riesgo de incendio.

Advertencia: Limpie los muebles con un paño húmedo o alcohol, evite usar agentes de limpieza que contengan químicos corrosivos.

Importeur	Decobus Handel GmbH		
Adresse	Innungsstraße 9, 21244 Buchholz, Deutschland		
URL	https://www.decobusgroup.de		
Hersteller	XIAMEN HEYDAY IMPORT & EXPORT CO.,LTD		
Adresse	UNIT 09B,3TH FLOOR,BUILDING 1ST FREE TRADE TIMES SQUARE,NO.35 XIANGXING 4TH ROAD,XIAMEN AREA (FREE TRADE ZONE),CHINA(FUJIAN) PILOT FREE TRADE ZONE		
Email/URL	1947564144@qq.com		
<table border="1"><tr><td>EC</td><td>REP</td></tr></table>	EC	REP	Decobus Handel GmbH Innungsstraße 9, 21244 Buchholz, Deutschland https://www.decobusgroup.de
EC	REP		

1. Thank you for choosing ***our products.***

2. Return Policy







DO NOT RETURN TO THE STORE! Skip the process of returning your product and contact us directly for a replacement

If you find that parts of your order are missing or damaged, we will gladly ship any needed replacement parts free of charge.

If your product's quality does not meet your expectations or you have found any sort of defect, please contact our customer service department and let us know the details of your order and any issues encountered, we will try our best to provide you with a solution. Feel free to also directly contact our manufacturer concerning needed replacement parts and they will be happy to help provide you with a solution or answer any questions you may have.

Recommendations Before Beginning Assembly











-  • Read instructions, cover to cover
-  • Have 2-4 adults on hand for assembly depending on product size
-  • Do not assemble directly on flooring or carpet
-  • Assemble on a clean non-marring surface (example: packing foam)
-  • Save all packaging until finished

3. Assembly Notice:

- If you encounter any problems during assembly and find that you cannot continue, rest assured we will help you solve the situation as soon as possible. Simply keep all of the parts of the product stored in a safe place and contact us immediately so we may assist you further.
- Once you have opened your package, remove all inner hardware packages and take the parts out. One by one, Place the parts out neatly in front of you, then refer to the instructions to ensure no parts are missing. If any pieces are found missing, please carefully look in the box first, as the hardware packaging might have torn making the hardware spill in the box.
- Some key parts of your product may be stored and hidden inside of other parts. Please open any zippered or hook & loop storage compartments to remove all parts. (example: cushions and legs being stored in the underside of a sofa)
- **IMPORTANT:** When setting up your product, **DO NOT INSTALL THE SCREWS ALL THE WAY IN THE BEGINNING.** Place each screw into their proper hole and use your hand to twist the screw halfway. Twist all the screws in halfway to ensure the holes will match up properly and the product is level on the ground. When everything seems fitted, then tighten the screws.

- When you have completed assembly, we suggest you have more than one person to assist you with lifting and placing the product.

Care & Maintenance

- ⊘  • Do not put hot items directly on furniture surface
- ⊘  • Do not clean furniture with harsh cleansers or polish
- ⊘  • Do not place furniture under direct sunlight
- ⊘  • Do not place furniture near heating or cooling vents
- ⊘  • Do not write on furniture without a padded barrier to protect the surface
- ⊘  • Do not place furniture outside. For indoor use only
- ⊘  • Not for commercial use. For residential use only
- ⊘  • Stains may be removed with mild soap solution and damp cloth
- ⊘  • Children should not climb or jump on the furniture
- ✓  • Dust and pick-up spills using a clean, non-colored, lint-free cloth

Caution

- This product contains small components. Please ensure that they are kept away from small children.

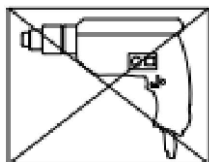

1. Vielen Dank, dass Sie sich für unsere Produkte entschieden haben.
2. Rückgabebedingungen



KEHREN SIE NICHT ZUM LADEN ZURÜCK! Überspringen Sie den Prozess der Rücksendung Ihres Produkts und kontaktieren Sie uns direkt für einen Ersatz

Sollten Sie feststellen, dass Teile Ihrer Bestellung fehlen oder beschädigt sind, versenden wir die benötigten Ersatzteile gerne kostenlos.

Wenn die Qualität Ihres Produkts nicht Ihren Erwartungen entspricht oder Sie einen Mangel festgestellt haben, wenden Sie sich bitte an unseren Kundendienst und teilen Sie uns die Einzelheiten Ihrer Bestellung mit. Sollten Probleme auftreten, werden wir unser Bestes tun, um Ihnen eine Lösung zu bieten. Bei benötigten Ersatzteilen können Sie sich auch direkt an unseren Hersteller wenden. Dieser hilft Ihnen gerne bei der Lösung oder beantwortet Ihre Fragen.

Empfehlungen vor Beginn der Montage

- 1) Lesen Sie die Anweisungen von vorne bis hinten
- 2) Halten Sie je nach Produktgröße 2–4 Erwachsene für die Montage bereit
- 3) Nicht direkt auf Bodenbelag oder Teppich montieren
- 4) Auf einer sauberen, nicht beschädigenden Oberfläche montieren (Beispiel: Verpackungsschaum)
- 5) Bewahren Sie die gesamte Verpackung auf, bis Sie fertig sind

3. Montagehinweis:

- Wenn Sie während der Montage auf Probleme stoßen und feststellen, dass Sie nicht weitermachen können, können Sie sicher sein, dass wir Ihnen helfen werden, die Situation so schnell wie möglich zu lösen. Bewahren Sie einfach alle Teile des Produkts an einem sicheren Ort auf und kontaktieren Sie uns umgehend, damit wir Ihnen weiterhelfen können.
- Sobald Sie Ihr Paket geöffnet haben, entfernen Sie alle inneren Hardware-Pakete und nehmen Sie die Teile heraus. Legen Sie die Teile nacheinander ordentlich vor sich hin und lesen Sie dann die Anweisungen, um sicherzustellen, dass keine Teile fehlen. Sollten Teile fehlen, schauen Sie sich bitte zunächst die Verpackung sorgfältig an, da die Hardware-Verpackung bei der Herstellung möglicherweise zerrissen sein könnte. Verschüttete Hardware im Karton.
- Einige wichtige Teile Ihres Produkts können in anderen Teilen aufbewahrt und versteckt werden. Bitte

öffnen Sie alle Aufbewahrungsfächer mit Reißverschluss oder Klettverschluss, um alle Teile zu entnehmen. (Beispiel: Kissen und Beine werden unter einem Sofa aufbewahrt)

- WICHTIG: Wenn Sie Ihr Produkt einrichten, INSTALLIEREN SIE DIE SCHRAUBEN NICHT ZU ANFANG VOLLSTÄNDIG. Setzen Sie jede Schraube in das richtige Loch ein und drehen Sie die Schraube mit der Hand halb fest. Drehen Sie alle Schrauben zur Hälfte fest, um sicherzustellen, dass die Löcher richtig passen und das Produkt eben auf dem Boden steht. Wenn alles passt, ziehen Sie die Schrauben fest
- Wenn Sie mit der Montage fertig sind, empfehlen wir Ihnen, mehr als eine Person zu beauftragen, die Ihnen beim Anheben und Platzieren des Produkts hilft.
- Pflege und Wartung
 1. Stellen Sie heiße Gegenstände nicht direkt auf die Möbeloberfläche
 2. Reinigen Sie Möbel nicht mit scharfen Reinigungsmitteln oder Polituren
 3. Stellen Sie Möbel nicht direktem Sonnenlicht aus
 4. Stellen Sie Möbel nicht in der Nähe von Heiz- oder Kühlöffnungen auf
 5. Schreiben Sie nicht auf Möbel ohne gepolsterte Barriere zum Schutz der Oberfläche
 6. Stellen Sie Möbel nicht im Freien auf. Nur für den Innengebrauch
 7. Nicht für kommerzielle Zwecke. Nur für Wohnzwecke
 8. Flecken können mit einer milden Seifenlösung und einem feuchten Tuch entfernt werden
 9. Kinder sollten nicht auf die Möbel klettern oder darauf springen
 10. Staub und verschüttete Flüssigkeiten mit einem sauberen, nicht gefärbten, fusselreien Tuch abwischen

Vorsicht

- Dieses Produkt enthält Kleinteile. Bitte achten Sie darauf, dass sie von kleinen Kindern ferngehalten werden.

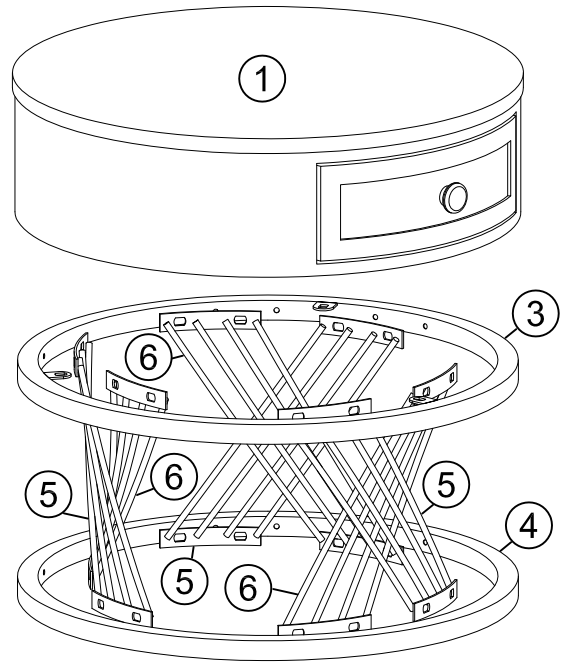
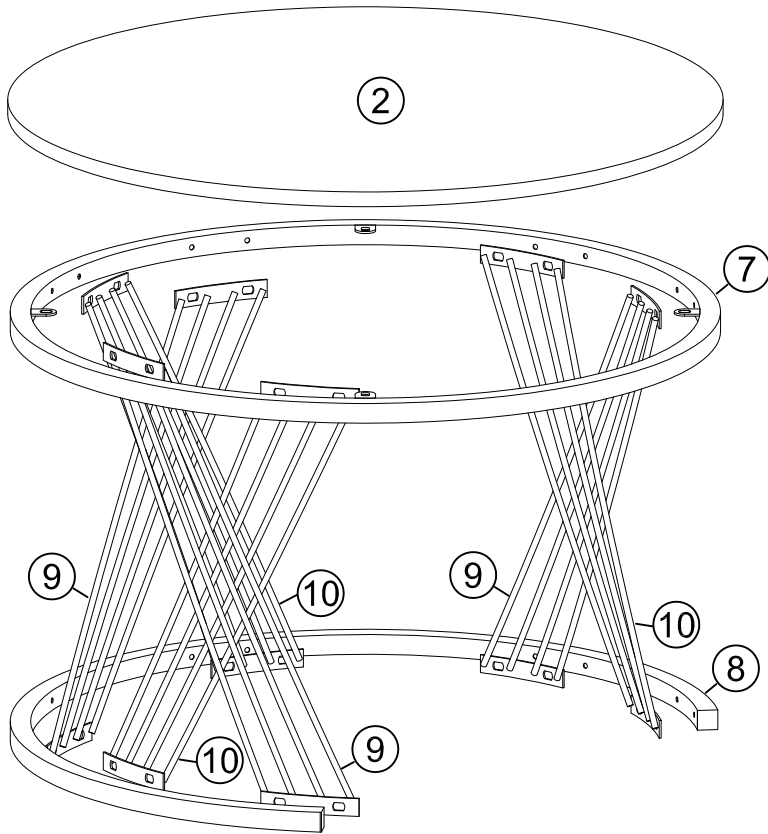

A	x55
	
M6x10mm	

B	x8
	
Φ19x18mm	

C	x1
	
4mm	

1

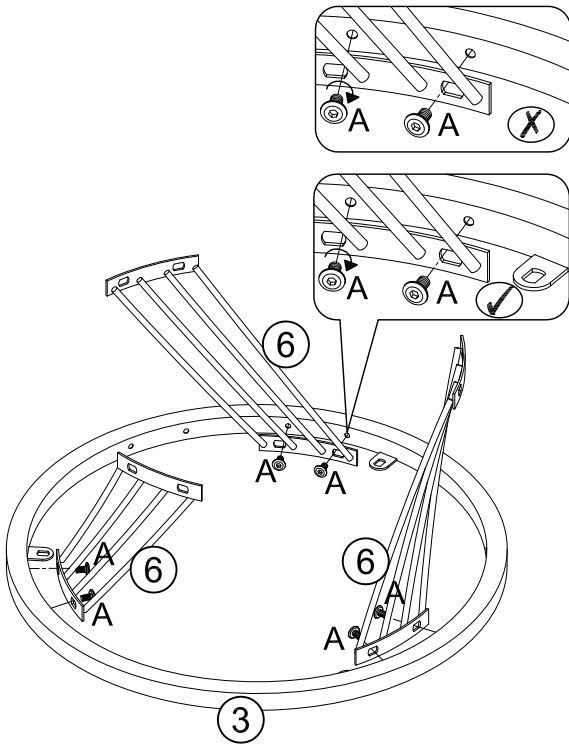

NOT TIGHT 90%
NICHT ENG

A	x6
	
M6x10mm	

2

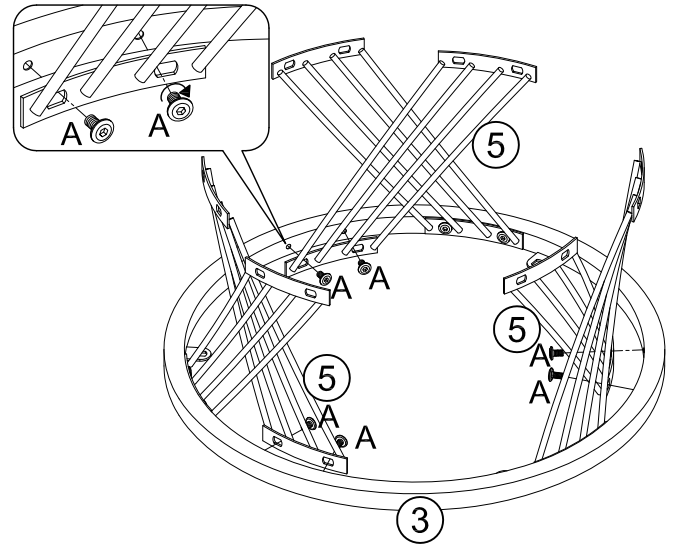

NOT TIGHT 90%
NICHT ENG

A	x6
	
M6x10mm	

3

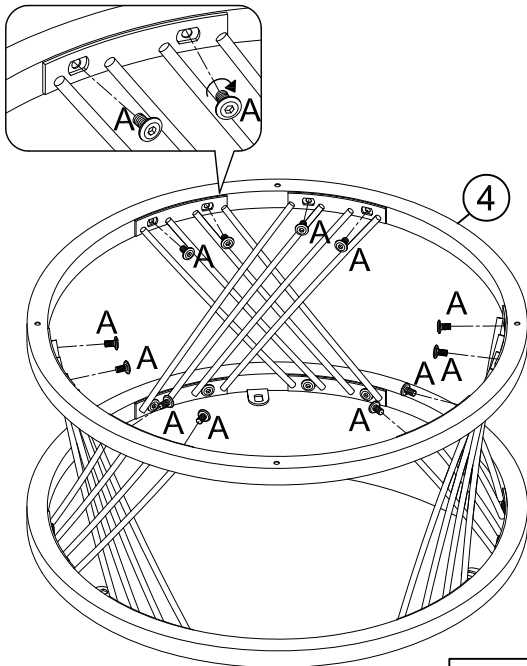



TIGHT
ENG

A	x12
	
M6x10mm	

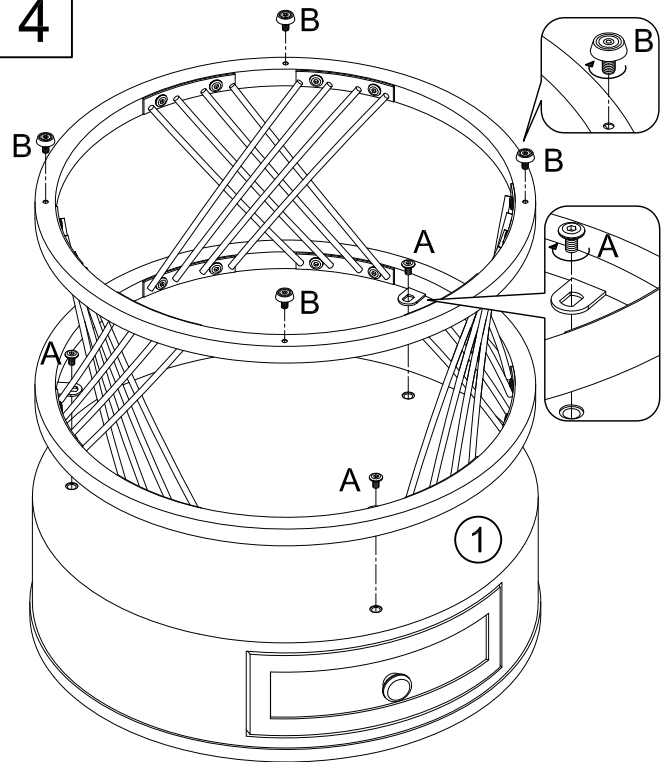
4



A	x3
	
M6x10mm	

B	x4
	
Φ19x18mm	

5

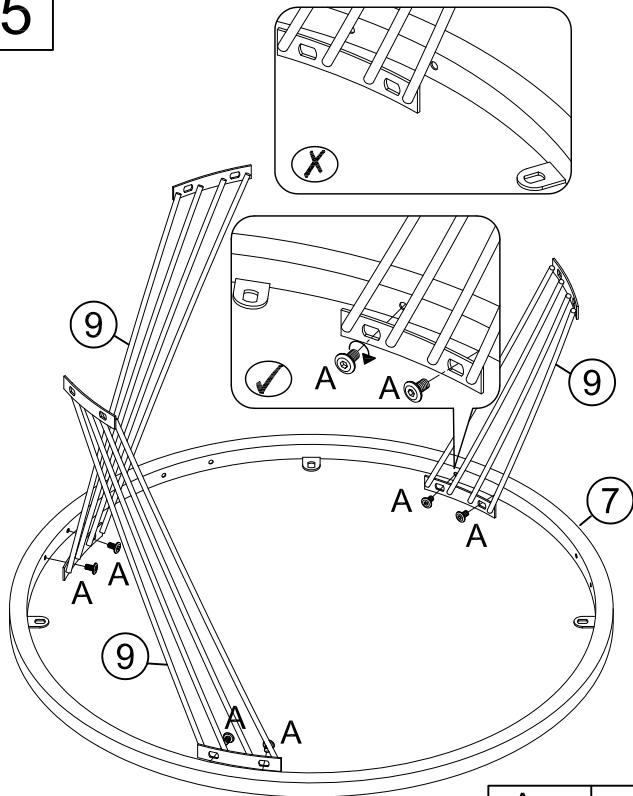

NOT TIGHT 90%
NIHT ENG

A	x6
	
M6x10mm	

6

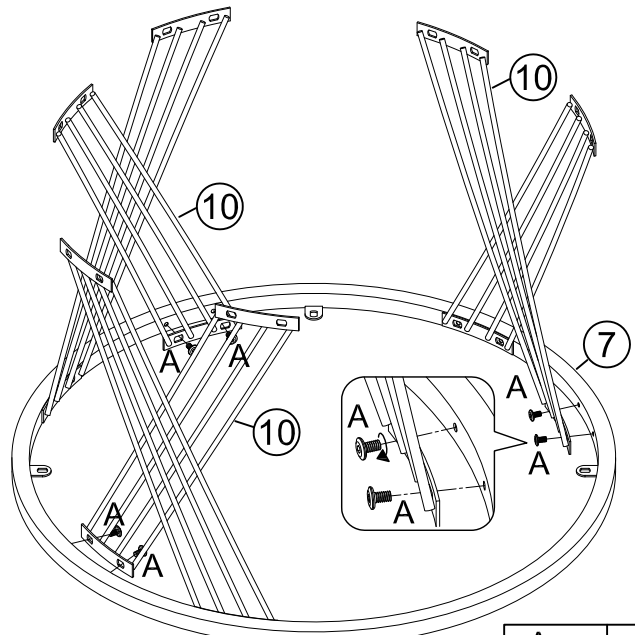

NOT TIGHT 90%
NIHT ENG

A	x6
	
M6x10mm	

7

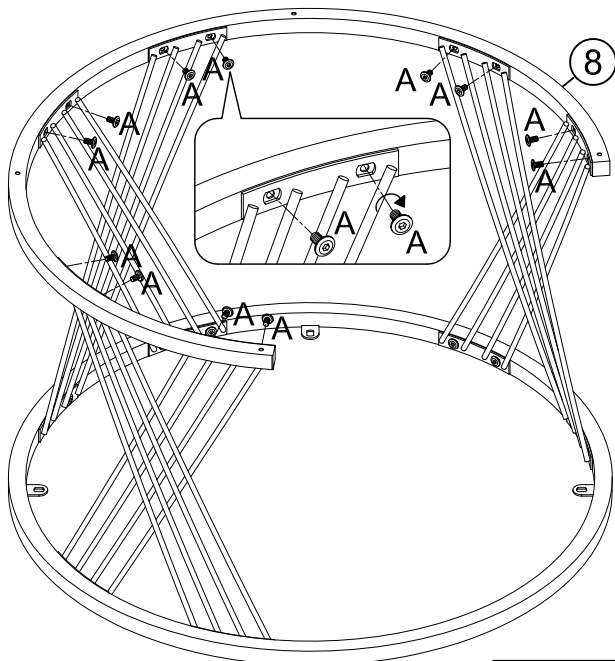



TIGHT
ENG

A	x12
	
M6x10mm	

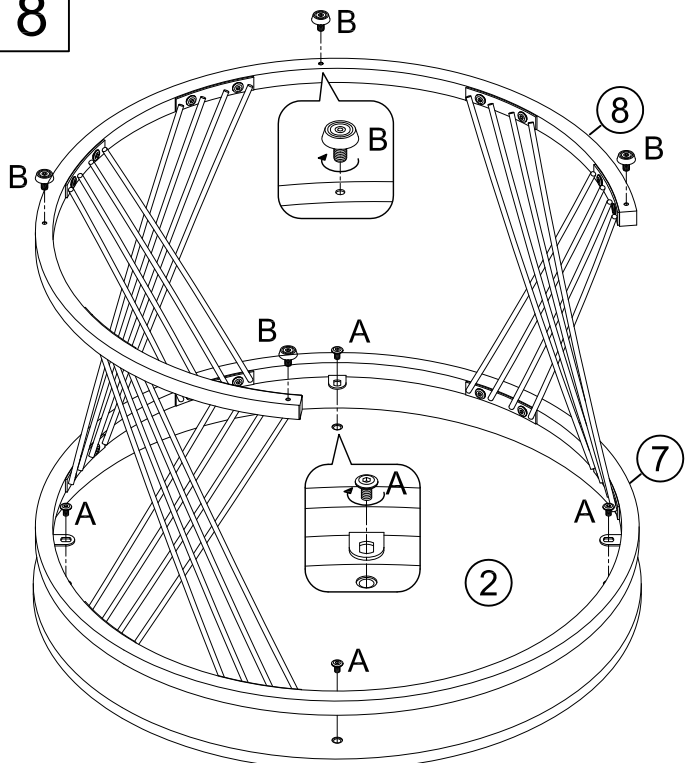
8



A	x4
	
M6x10mm	

B	x4
	
Φ19x18mm	