

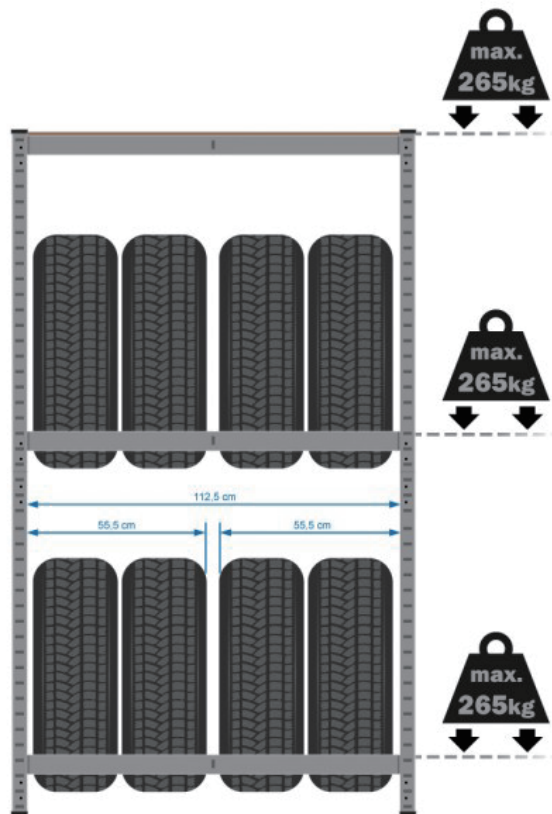

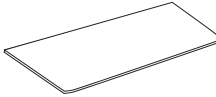

ORIGINAL INSTRUCTION MANUAL
 ÜBERSETZUNG DER ORIGINALBETRIEBSANLEITUNG
 TRADUCTION DU MODE D'EMPLOI ORIGINAL

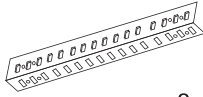
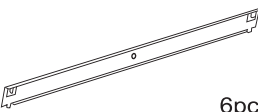
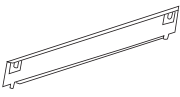

RETAIN FOR FUTURE REFERENCE
 FÜR KÜNFTIGE VERWENDUNG AUFBEWAHREN
 A CONSERVER POUR UNE UTILISATION FUTURE

PARTS LIST/STÜCKLISTE/PARTS LIST

<p>A</p>  <p>1pc</p>	<p>B</p>  <p>8pcs</p>	<p>C</p>  <p>6pcs</p>	
<p>D</p>  <p>6pcs</p>	<p>E</p>  <p>3pcs</p>	<p>F</p>  <p>4pcs</p>	<p>G</p>  <p>8pcs</p>

ASSEMBLY/MONTAGE/ASSEMBLAGE

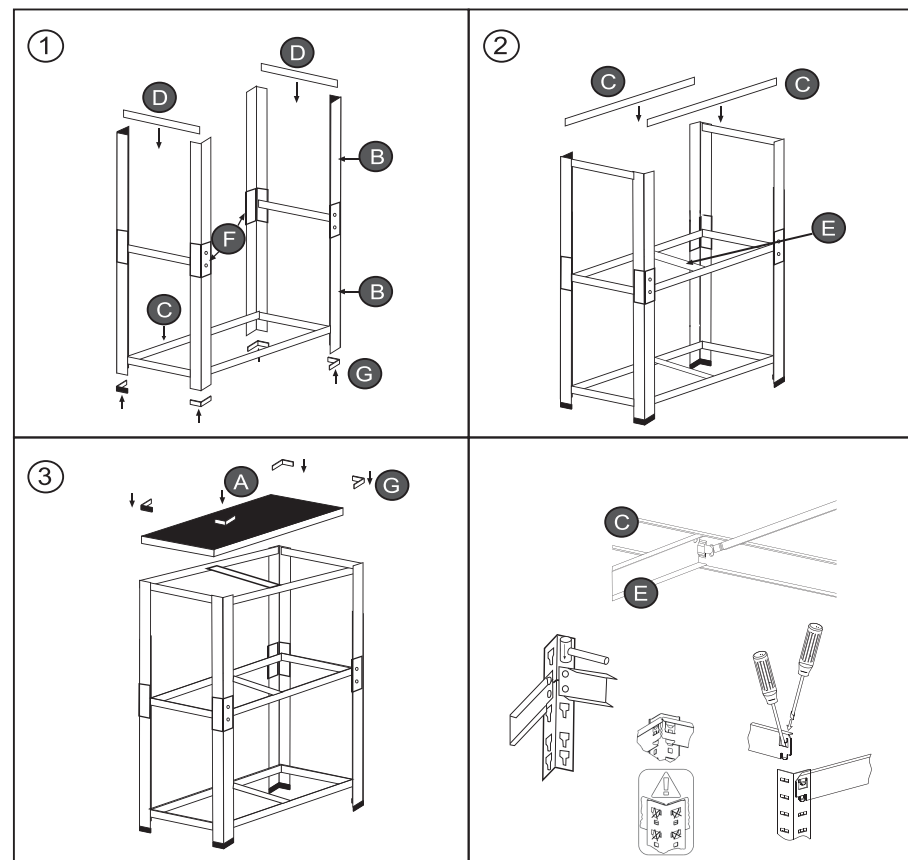

In case the guide moves, insert a screw driver into the notch and bend it toward the opposite direction to open it. The maximum load of 265 kg per shelf must be uniformly distributed across the shelf. The load must be evenly distributed on the shelves in order to avoid damages to the particleboard. The shelf is not suitable for use in areas with high humidity, which could cause damages to the particleboard.

Attention! Never exceed the maximum shelf load 265 kg per shelf or the maximum load of the complete shelf array (795 kg total). In order to increase stability, we recommend anchoring the shelf to a wall.

1. Please read the tips and safety instructions carefully, prior to installation.
2. Remove all packaging material. Check all components for completeness (see list of components).
3. **Attention:** Check product for transport damages prior to assembly. We are not liable for any damages on the assembled product!
4. In order to avoid scratches, assemble this product on a clean and even surface (i.e. a carpet).
5. Wear Protective gloves when assembling in case of hands wound.
6. Please always place the shelves on a horizontal and perfectly plane surface, otherwise they may not guarantee maximum stability and load capacity.
7. Disclaimer of warranty: We are not liable of any damages or consequential losses or damages, if incorrect assembly caused the damage or if the product was not assembled according to instructions.
8. Please use only anchors and fastening screws suitable for your wall type and shelf weight! (Anchors or screws and tools for wall attachment are not included in this package).

Attention: Do not damage any water or electrical conduits during the installation!

Sollten sich die Steckzungen der Einlegeböden-Traversen bei der Montage verbiegen, so können diese mit Hilfe eines Flachschrubendreher in Ihre ursprüngliche Ausrichtung zurückgebogen werden. Das Regal darf nicht punktuell mit der genannten Tragkraft von 265 kg pro Boden belastet werden.

Die Last auf den Einlegeböden muss gleichmäßig verteilt sein, damit es zu keiner Beschädigung der Holzwerkstoffplatten kommt.

Das Regal ist für Räume mit erhöhter Feuchtigkeit nicht geeignet, es könnte zur Beschädigung der Holzwerkstoffplatten kommen.

Achtung! Tragen Sie beim Aufbau des Regals Handschuhe um Verletzungen zu vermeiden. Überschreiten Sie niemals die maximale Fachlast von 265 kg, sowie die maximale Belastung des kompletten Regal-Feldes von 795 kg. Zu Ihrer Sicherheit ist das Regal immer mit geeigneter Wandbefestigung zu montieren.

1. Lesen Sie bitte vor der Montage die Hinweise und Sicherheitsanweisungen aufmerksam durch.
2. Entfernen Sie alle Verpackungsmaterialien. Kontrollieren Sie alle Bauteile auf Vollständigkeit (siehe Bauteilliste).
3. **Achtung:** Vor der Montage das Produkt auf Transportschäden untersuchen. Für Schäden am bereits montierten Produkt kann keine Haftung übernommen werden!

4. Um Kratzer zu vermeiden, montieren Sie dieses Produkt bitte auf einer sauberen und glatten Unterlage (z.B. Teppich).
5. Zum Vermeiden von Verletzungen an der Hand, nehmen Sie bitte beim assemblieren Handschuh an.
6. Stellen Sie das Regal ausschließlich auf waagerechten, glatten Böden auf, andernfalls sind Standsicherheit und maximale Tragfähigkeit möglicherweise nicht gewährleistet.
7. Haftungsausschluss: Eine Haftung-auch fuer Folgeschaeden- entfaellt, wenn der Mangel durch falsche oder nicht bestimmungsgemaesse Montage verursacht wurde.
8. Bitte benutzen Sie nur Dübel und Befestigungsschrauben welche fuer Ihren Wandtyp und das Regalgewicht geeignet sind! (Dübel oder Schrauben und Werkzeuge zur Wandbefestigung gehören nicht zum Lieferumfang).

Achtung: Bei der Montage nicht in Wasser- oder Elektroleitungen bohren!

Les pattes de fixation des traverses peuvent être redressées à l'aide d'un tournevis plat en cas de déformation pendant le montage. Ne jamais charger les 265 kg par tablette en un seul point de l'étagère.

Toujours répartir la charge uniformément sur les tablettes afin d'éviter de les endommager. L'étagère n'est pas adaptée aux endroits humides, cela pourrait endommager les tablettes en bois.

Attention ! Lors du montage, portez toujours des gants afin d'éviter les blessures. Ne dépassez jamais la charge maximale de 265 kg par étagère et de 795 kg en tout. Pour votre sécurité, montez toujours l'étagère avec une fixation murale adéquate.

1. Lisez toujours les indications et consignes de sécurité avant le montage.
2. Retirez tous les emballages. Vérifiez qu'aucun élément manque (cf liste des pièces détachées).
3. **Attention :** Vérifiez les éventuels dommages liés au transport avant le montage. Nous déclinons toute responsabilité pour les dommages constatés sur le produit déjà monté.
4. Pour éviter les rayures, montez ce produit sur un support propre et lisse (par ex. un tapis).
5. Pour éviter les blessures aux mains, mettez des gants lors du montage.
6. Installez l'étagère exclusivement sur une surface horizontale et lisse, faute de quoi la charge maximale et la stabilité peuvent le cas échéant ne pas être assurées.
7. Clause de non-responsabilité: La responsabilité est déclinée –également pour les dommages indirects , si le défaut est dû à un montage erroné ou inadéquat.
8. N'utilisez que des chevilles et des vis de fixation qui sont adaptées à votre type de mur et au poids de l'étagère ! (Les chevilles, vis de fixation et outils pour la fixation au mur ne font pas partie de la livraison).

Attention : Lors du montage, ne percez pas les conduites d'eau ou les fils électriques !