

# KÄRCHER

makes a difference

## TLA 4 Telescopic Spray Lance



Deutsch	5
English	7
Français	10
Italiano	13
Nederlands	16
Español	18
Português	21
Dansk	24
Norsk	27
Svenska	29
Suomi	32
Ελληνικά	34
Türkçe	37
Русский	40
Magyar	44
Čeština	47
Slovenščina	49
Polski	52
Românește	55
Slovenčina	58
Hrvatski	60
Srpski	63
Български	66
Eesti	69
Latviešu	72
Lietuviškai	74
Українська	77
Қазақша	80
한국어	83
繁體中文	86
日本語	88
中文	90
العربية	93



Register  
your product

[www.kärcher.com/welcome](http://www.kärcher.com/welcome)



59691040 (09/20)

A



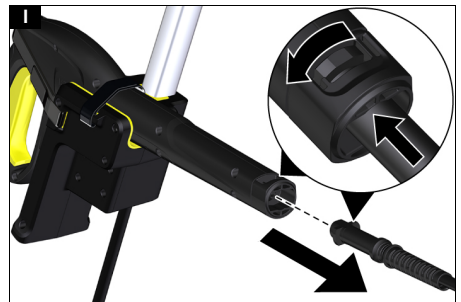
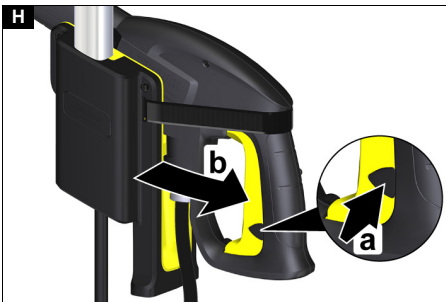
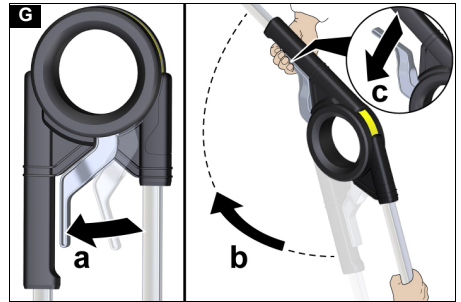
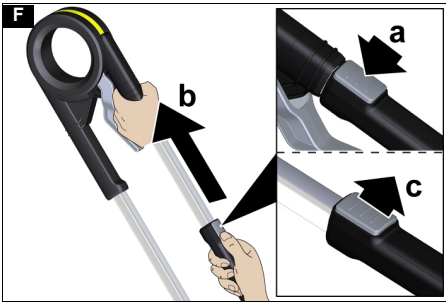
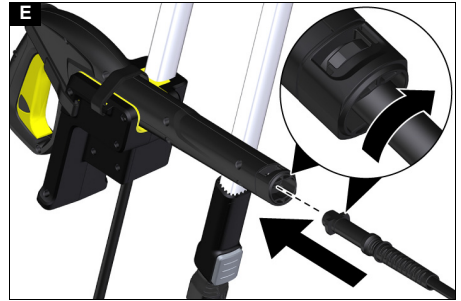
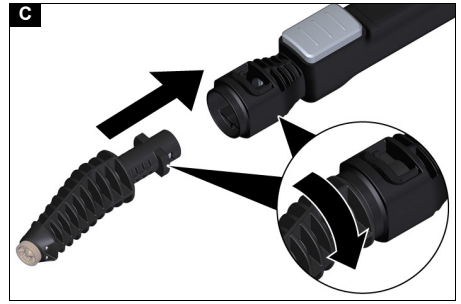
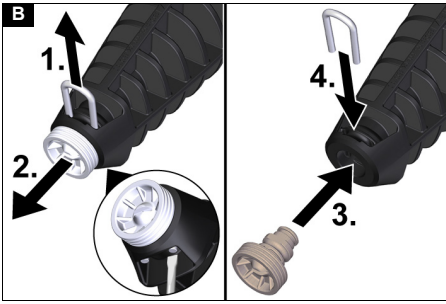

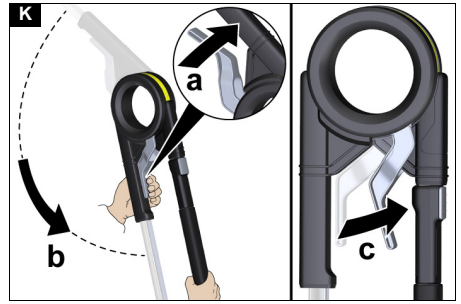
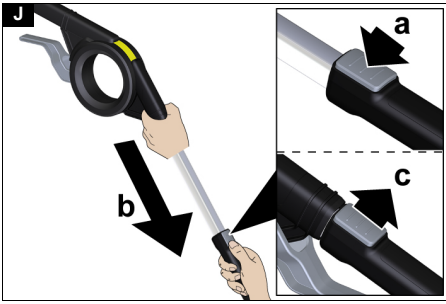

## Inhalt

Allgemeine Hinweise .....	5
Sicherheitshinweise .....	5
Bestimmungsgemäße Verwendung .....	6
Umweltschutz .....	6
Zubehör und Ersatzteile .....	6
Lieferumfang .....	6
Symbole auf dem Gerät .....	6
Gerätebeschreibung .....	6
Montage .....	6
Inbetriebnahme .....	6
Bedienung .....	7
Betrieb beenden .....	7
Transport und Lagerung .....	7
Garantie .....	7

## Allgemeine Hinweise



Lesen Sie vor der ersten Benutzung des Geräts diese Originalbetriebsanleitung und das Kapitel Sicherheitshinweise.

Handeln Sie danach.

Bewahren Sie diese für späteren Gebrauch oder für Nachbesitzer auf.

## Sicherheitshinweise

### Gefahrenstufen

#### **⚠ GEFÄHR**

- *Hinweis auf eine unmittelbar drohende Gefahr, die zu schweren Körperverletzungen oder zum Tod führt.*

#### **⚠ WARNUNG**

- *Hinweis auf eine möglicherweise gefährliche Situation, die zu schweren Körperverletzungen oder zum Tod führen kann.*

#### **⚠ VORSICHT**

- *Hinweis auf eine möglicherweise gefährliche Situation, die zu leichten Verletzungen führen kann.*

#### **ACHTUNG**

- *Hinweis auf eine möglicherweise gefährliche Situation, die zu Sachschäden führen kann.*

## Sicherheitshinweise

**⚠ GEFÄHR** • *Stromschlaggefahr. Halten Sie beim Reinigen ausreichend Abstand zu Strom- bzw. Hochspannungsleitungen.*

**⚠ WARNUNG** • *Das Gerät ist nicht dafür bestimmt, durch Personen mit eingeschränkten physischen, sensorischen oder geistigen Fähigkeiten oder mangels Erfahrung und / oder mangels Wissen benutzt zu werden.*

● *Kinder dürfen das Gerät nicht betreiben.* ● *Nur Personen, die in der Handhabung des Geräts unterwiesen sind oder ihre Fähigkeiten zur Bedienung nachgewiesen haben und ausdrücklich mit der Benutzung beauftragt sind, dürfen das Gerät benutzen.* ● *Beaufsichtigen Sie Kinder, um sicherzustellen, dass sie nicht mit dem Gerät spielen.* ● *Halten Sie Personen und Gegenstände vom Reinigungsbereich fern.* ● *Schalten Sie bei Beendigung des Reinigungsbetriebs den Hochdruckreiniger aus und trennen Sie den Hochdruckschlauch von der Hochdruckpistole.* ● *Je nach verwendetem Hochdruckreiniger können beim verwendeten Zubehör größere Rückstoßmomente auftreten. Machen Sie sich mit dem Teleskopstrahlrohr vertraut, indem Sie es zuerst am Boden testen. Arbeiten Sie nur mit einem sicheren Stand auf*

dem Boden. Verwenden Sie es niemals auf einer Leiter. • **Achten Sie auf einen sicheren Stand auf dem Boden, bevor Sie den Hochdruckstrahl auslösen.**

**⚠ VORSICHT • Maximale Wassertemperatur 60°C (beachten Sie die Hinweise Ihres Hochdruckreinigers).**

**Hinweis • Beachten Sie die Sicherheitshinweise Ihres Hochdruckreinigers.**

### Bestimmungsgemäße Verwendung

Das Teleskopstrahlrohr kann mit allen Kärcher Home & Garden Hochdruckreinigern der Klassen K2 bis K7 verwendet werden. Es eignet sich nicht für den gewerblichen Einsatz.

### Umweltschutz



Die Verpackungsmaterialien sind recyclebar. Bitte Verpackungen umweltgerecht entsorgen.



Elektrische und elektronische Geräte enthalten wertvolle recyclebare Materialien und oft Bestandteile wie Batterien, Akkus oder Öl, die bei falschem Umgang oder falscher Entsorgung eine potentielle Gefahr für die menschliche Gesundheit und die Umwelt darstellen können. Für den ordnungsgemäßen Betrieb des Geräts sind diese Bestandteile jedoch notwendig. Mit diesem Symbol gekennzeichnete Geräte dürfen nicht mit dem Hausmüll entsorgt werden.

### Hinweise zu Inhaltsstoffen (REACH)

Aktuelle Informationen zu Inhaltsstoffen finden Sie unter: [www.kaercher.de/REACH](http://www.kaercher.de/REACH)

### Zubehör und Ersatzteile

Nur Original-Zubehör und Original-Ersatzteile verwenden, sie bieten die Gewähr für einen sicheren und störungsfreien Betrieb des Geräts. Informationen über Zubehör und Ersatzteile finden Sie unter [www.kaercher.com](http://www.kaercher.com).

### Lieferumfang

Der Lieferumfang des Geräts ist auf der Verpackung abgebildet. Prüfen Sie beim Auspacken den Inhalt auf Vollständigkeit. Bei fehlendem Zubehör oder bei Transportschäden benachrichtigen Sie bitte Ihren Händler.

### Symbole auf dem Gerät

	Allgemeines Warnzeichen
	Gefahr eines höheren Rückstoßmoments

### Gerätebeschreibung

#### Abbildung A

- ① Entriegelungstaste Teleskoprohr
- ② Gelenk
- ③ Verstellhebel Gelenk
- ④ Oberes Teleskoprohr
- ⑤ Aufnahme für Strahlrohr
- ⑥ Hochdruckdüse, braun
- ⑦ Klammer für Düsenbefestigung
- ⑧ Hochdruckdüse, weiß
- ⑨ Strahlrohr
- ⑩ Schlauch Teleskopstrahlrohr zum Anschluss an die Handspritzpistole
- ⑪ Unteres Teleskoprohr
- ⑫ Klettbander
- ⑬ \*Handspritzpistole
- ⑭ Halter für Handspritzpistole

\* Nicht im Lieferumfang enthalten

### Montage

Das Strahlrohr, die vorhandene Handspritzpistole, der Schlauch des Teleskopstrahlrohrs und der Hochdruckreinigerschlauch müssen vor dem Betrieb des Geräts montiert werden.

#### Hochdruckdüse auf Strahlrohr montieren

Die Düse entsprechend dem verwendeten Hochdruckreiniger wählen.

**K 2, K 3, K 4, K 5:** Braune Hochdruckdüse verwenden  
**K 6, K 7:** Weiße Hochdruckdüse verwenden (ist bereits montiert).

#### Abbildung B

1. Die Klammer für die Düsenbefestigung von unten mit einem kleinen Schraubendreher lösen und entfernen.
2. Die nicht benötigte Hochdruckdüse herausziehen.
3. Die benötigte Hochdruckdüse entsprechend dem verwendeten Hochdruckreiniger auswählen und eindrücken.
4. Die Klammer einstecken und die Hochdruckdüse sichern.

#### Strahlrohr montieren

#### Abbildung C

1. Das Strahlrohr fest in den Adapter einstecken und durch eine 90° Drehung fixieren.

### Inbetriebnahme

#### Handspritzpistole montieren

1. Die Handspritzpistole mit angeschlossenem Hochdruckreinigerschlauch in den Halter des Teleskopstrahlrohrs stecken.

#### Abbildung D

2. Das eine Klettband über dem oberen Teil der Handspritzpistole festziehen.
3. Das andere Klettband über dem hinteren Teil der Handspritzpistole festziehen.

## Schlauch Teleskopstrahlrohr an Handspritzpistole anschließen

### Abbildung E

1. Den Adapter des Schlauchs in die Aufnahme der Handspritzpistole drücken.
2. Den Schlauch drehen, bis er einrastet.

## Hochdruckreiniger anschließen

### Hinweis

Der Hochdruckreinigerschlauch sollte gemäß der Betriebsanleitung des Hochdruckreinigers an die Handspritzpistole angeschlossen werden, bevor diese in den Halter des Teleskopstrahlrohrs eingebaut wird.

## Bedienung

Das Teleskopstrahlrohr besteht aus 2 einzeln ausziehbaren Röhren, die mit einem Gelenk verbunden sind. Mit Hilfe des Gelenks kann das Teleskopstrahlrohr in unterschiedlichen Winkeln bis maximal 180° fixiert werden.

Beim Ausziehen der Teleskoprohre und beim Einstellen des Winkels kann das Teleskopstrahlrohr auf dem Pistolenhalter abgestellt werden.

1. Das Teleskopstrahlrohr auf die gewünschte Länge einstellen.

### Abbildung F

- a Die Entriegelungstaste Teleskoprohr drücken und gedrückt halten.
  - b Das untere Teleskoprohr auf die gewünschte Länge ausziehen.
  - c Die Entriegelungstaste Teleskoprohr loslassen. Das Teleskoprohr ist verriegelt.
  - d Ggf. die Schritte für das obere Teleskoprohr wiederholen.
2. Den Winkel des Teleskopstrahlrohrs einstellen.

### Abbildung G

- a Den Verstellhebel in Richtung Teleskoprohr drücken und gedrückt halten.
- b Ein Rohr festhalten und durch Bewegungen des anderen Rohrs den gewünschten Winkel einstellen.
- c Den Verstellhebel Teleskoprohr loslassen.

3. Den Hochdruckreiniger in Betrieb nehmen, siehe *Betriebsanleitung Hochdruckreiniger*.
4. Den Hochdruckreiniger einschalten, siehe auch *Betriebsanleitung Hochdruckreiniger*.

### Abbildung H

- a Den Hebel der Handspritzpistole entsperren.
- b Den Hebel der Handspritzpistole drücken und mit dem Reinigen beginnen.

## Betrieb beenden

1. Den Hochdruckreiniger ausschalten.
2. Die Wasserzufuhr zum Hochdruckreiniger unterbrechen.
3. Das Gerät drucklos machen.

### Abbildung H

- a Die Entriegelungstaste Hebel an der Handspritzpistole drücken.
  - b Den Hebel der Handspritzpistole drücken, um den noch vorhandenen Druck im System abzubauen.
4. Den Schlauch Teleskopstrahlrohr in die Aufnahme der Handspritzpistole drücken, drehen und abnehmen.

### Abbildung I

5. Die Klettbänder lösen und die Handspritzpistole mit dem angeschlossenen Hochdruckreinigerschlauch vom Halter abnehmen.

## Transport und Lagerung

### ⚠ VORSICHT

#### *Nichtbeachtung des Gewichts*

*Verletzungs- und Beschädigungsgefahr*

*Beachten Sie bei Transport und Lagerung das Gewicht des Geräts.*

### ACHTUNG

#### *Länge des Teleskopstrahlrohrs*

*Lagern und transportieren Sie das Teleskopstrahlrohr nur mit eingeschobenen Teleskoprohren und zusammengeklappt.*

1. Den Betrieb beenden, siehe Kapitel *Betrieb beenden*
2. Das Teleskoprohr einschieben.

### Abbildung J

- a Den Entriegelungsknopf drücken und gedrückt halten.
  - b Das Teleskoprohr bis zum Anschlag einschieben.
  - c Den Entriegelungsknopf loslassen.
3. Ggf. die Schritte für das 2. Teleskoprohr wiederholen.
  4. Das Teleskopstrahlrohr zusammenklappen.

### Abbildung K

- a Den Verstellhebel drücken und gedrückt halten.
- b Das untere Teleskoprohr festhalten und das obere Teleskoprohr an das untere Teleskoprohr klappen.
- c Den Verstellhebel loslassen.

## Garantie

In jedem Land gelten die von unserer zuständigen Vertriebsgesellschaft herausgegebenen Garantiebedingungen. Etwaige Störungen an Ihrem Gerät beseitigen wir innerhalb der Garantiefrist kostenlos, sofern ein Material- oder Herstellungsfehler die Ursache sein sollte. Im Garantiefall wenden Sie sich bitte mit Kaufbeleg an Ihren Händler oder die nächste autorisierte Kundendienststelle.

(Adresse siehe Rückseite)

## Contents

General notes.....	7
Safety instructions.....	8
Intended use .....	8
Environmental protection .....	8
Accessories and spare parts.....	9
Scope of delivery.....	9
Symbols on the device .....	9
Description of the device.....	9
Assembly.....	9
Initial startup.....	9
Operation .....	9
Ending operation .....	10
Transport and storage.....	10
Warranty.....	10

## General notes



Read these original operating instructions and the safety instructions chapter before using the device for the first time.

Act in accordance with them.

Keep them safe for future reference or for future owners.

## Safety instructions

### Hazard levels

#### **△ DANGER**

- Indication of an imminent threat of danger that will lead to severe injuries or even death.

#### **△ WARNING**

- Indication of a potentially dangerous situation that may lead to severe injuries or even death.

#### **△ CAUTION**

- Indication of a potentially dangerous situation that may lead to minor injuries.

#### **ATTENTION**

- Indication of a potentially dangerous situation that may lead to damage to property.

## Safety instructions

**△ DANGER** ● Risk of electric shock. Maintain a sufficient distance from power or high-voltage lines when cleaning.

**△ WARNING** ● The device is not intended for use by persons with restricted physical, sensory or mental abilities or those lacking in experience and / or lacking in knowledge. ● Children must not operate the device. ● Only people who have been instructed on how to use the device, or have proven their ability to operate it, and have been explicitly instructed to use it, must use the device. ● Children must

be supervised to prevent them from playing with the appliance.

- Keep people and objects away from the object to be cleaned.
- Switch the high-pressure cleaner off and disconnect the high-pressure hose from the high-pressure gun after finishing cleaning work. ● Depending on the high-pressure cleaner used, larger recoil torques can occur with the accessories used. Familiarise yourself with the telescopic spray lance by testing it on the ground first. Only work with a firm footing on the ground. Never use it while on a ladder.

- Make sure you have a firm footing on the ground before you trigger the high-pressure jet.

**△ CAUTION** ● Maximum water temperature 60°C (please observe the instructions for your high-pressure cleaner).

**Note** ● Observe the safety instructions of your high-pressure cleaner.

### Intended use

The telescopic spray lance can be used with all Kärcher Home & Garden high-pressure cleaners of the K2 to K7 classes. It is not suitable for commercial use.

### Environmental protection



The packing materials can be recycled. Please dispose of packaging in accordance with the environmental regulations.



Electrical and electronic appliances contain valuable, recyclable materials and often components such as batteries, rechargeable batteries or oil, which - if handled or disposed of incorrectly - can pose a potential threat to human health and the environment. However, these components are required for the correct operation of the appliance. Appliances marked by this symbol are not allowed to be disposed of together with the household rubbish.



## Notes on the content materials (REACH)

Current information on content materials can be found at: [www.kaercher.com/REACH](http://www.kaercher.com/REACH)

## Accessories and spare parts



Only use original accessories and original spare parts. They ensure that the appliance will run fault-free and safely.

Information on accessories and spare parts can be found at [www.kaercher.com](http://www.kaercher.com).

## Scope of delivery

The scope of delivery for the appliance is shown on the packaging. Check the contents for completeness when unpacking. If any accessories are missing or in the event of any shipping damage, please notify your dealer.

## Symbols on the device

	General warning symbol
	Risk of a larger recoil moment

## Description of the device

### Illustration A

- ① Telescopic pipe unlocking button
- ② Joint
- ③ Adjustment lever joint
- ④ Upper telescopic pipe
- ⑤ Mount for spray lance
- ⑥ High-pressure nozzle, brown
- ⑦ Clip for nozzle mounting
- ⑧ High-pressure nozzle, white
- ⑨ Spray lance
- ⑩ Telescopic spray lance hose for connection to the trigger gun
- ⑪ Lower telescopic pipe
- ⑫ Hook and loop strips
- ⑬ \*Trigger gun
- ⑭ Holder for trigger gun

\* Not included in the scope of delivery

## Assembly

The spray lance, the existing trigger gun, the hose of the telescopic spray lance and the high-pressure cleaner hose must be installed before operating the device.

### Install the high-pressure nozzle on the spray lance

Select the nozzle according to the high-pressure cleaner used.

**K 2, K 3, K 4, K 5:** Use a brown high-pressure nozzle  
**K 6, K 7:** Use a white high-pressure nozzle (already installed).

## Illustration B

1. Loosen and remove the slip for the nozzle mounting from below with a small screwdriver.
2. Pull out the unused high-pressure nozzle.
3. Select the required high-pressure nozzle according to the high-pressure cleaner used and press it in.
4. Insert the clip and secure the high-pressure nozzle.

## Installing the spray lance

### Illustration C

1. Insert the spray lance firmly into the adapter and fix it with a 90° turn.

## Initial startup

### Mounting the trigger gun

1. Insert the trigger gun with the connected high-pressure cleaner hose into the holder of the telescopic spray lance.

### Illustration D

2. Tighten one hook and loop strip over the top of the trigger gun.
3. Tighten the other hook and loop strip over the back of the trigger gun.

### Connect the hose of the telescopic spray lance to the trigger gun

### Illustration E

1. Push the adapter of the hose into the mount of the trigger gun.
2. Turn the hose until it latches into place.

### Connecting high-pressure cleaner

#### Note

*The high-pressure cleaner hose should be connected to the trigger gun in accordance with the operating instructions of the high-pressure cleaner before it is installed in the holder of the telescopic spray lance.*

## Operation

The telescopic spray lance comprises 2 individually extendable pipes that are connected with a joint. With the help of the joint, the telescopic spray lance can be fixed at different angles up to a maximum of 180°.

When extending the telescopic pipes and adjusting the angle, the telescopic spray lance can be placed on the gun holder.

1. Adjust the telescopic spray lance to the desired length.

### Illustration F

- a Press and hold the telescopic pipe unlocking button.
  - b Extend the lower telescopic pipe to the desired length.
  - c Release the telescopic pipe unlocking button. The telescopic pipe is locked.
  - d If necessary, repeat the steps for the upper telescopic pipe.
2. Adjust the angle of the telescopic spray lance.

### Illustration G

- a Push the adjustment lever towards the telescopic pipe and keep it pressed.
  - b Hold one pipe and set the desired angle by moving the other pipe.
  - c Release the telescopic pipe adjustment lever.
3. Put the high-pressure cleaner into operation, refer to *operating instructions for the high-pressure cleaner*.

4. Switch on the high-pressure cleaner, also refer to the *operating instructions for the high-pressure cleaner*.
- Illustration H**
- a Unlock the lever of the trigger gun.
  - b Pull the lever on the trigger gun and commence cleaning.

### Ending operation

1. Switch off the high-pressure cleaner.
2. Stop the water supply to the high-pressure washer.
3. Depressurise the device.

**Illustration H**

- a Press the unlocking lever on the trigger gun.
  - b Press the trigger gun lever to relieve the remaining pressure in the system.
4. Press the hose of the telescopic spray lance into the mount of the trigger gun, turn it and remove it.

**Illustration I**

5. Loosen the hook and loop strip and remove the trigger gun with the connected high-pressure cleaner hose from the holder.

### Transport and storage

**CAUTION**

**Failure to observe the weight**

*Risk of injury and damage*

*Be aware of the weight of the device during transport and storage.*

**ATTENTION**

**Length of the telescopic spray lance**

*Only store and transport the telescopic spray lance with the telescopic pipes pushed in and folded up.*

1. Finish operation, refer to chapter Ending operation
2. Insert the telescopic pipe.

**Illustration J**

- a Press and hold the unlocking button.
  - b Push in the telescopic pipe as far as it will go.
  - c Release the unlocking button.
3. If necessary, repeat steps for the 2nd telescopic pipe.
  4. Fold up the telescopic spray lance.

**Illustration K**

- a Press and hold the adjustment lever.
- b Hold the lower telescopic pipe and fold the upper telescopic pipe onto the lower telescopic pipe.
- c Release the adjustment lever.

### Warranty

The warranty conditions issued by our relevant sales company apply in all countries. We shall remedy possible malfunctions on your appliance within the warranty period free of cost, provided that a material or manufacturing defect is the cause. In a warranty case, please contact your dealer (with the purchase receipt) or the next authorised customer service site. (See overleaf for the address)

### Contenu

Remarques générales .....	10
Consignes de sécurité .....	10
Utilisation conforme .....	11
Protection de l'environnement .....	11
Accessoires et pièces de rechange .....	11
Etendue de livraison .....	11
Symboles sur l'appareil .....	11

Description de l'appareil .....	12
Montage .....	12
Mise en service .....	12
Commande .....	12
Terminer l'utilisation .....	12
Transport et stockage .....	13
Garantie .....	13

### Remarques générales



*Veillez lire le présent le manuel d'instructions original et le chapitre des consignes de sécurité avant la première utilisation de l'appareil. Suivez ces instructions. Conservez les pour une utilisation ultérieure ou pour le propriétaire suivant.*

### Consignes de sécurité

#### Niveaux de danger

**⚠ DANGER**

- *Indique un danger immédiat qui peut entraîner de graves blessures corporelles ou la mort.*

**⚠ AVERTISSEMENT**

- *Indique une situation potentiellement dangereuse qui peut entraîner de graves blessures corporelles ou la mort.*

**⚠ PRÉCAUTION**

- *Indique une situation potentiellement dangereuse qui peut entraîner des blessures légères.*

**ATTENTION**

- *Indique une situation potentiellement dangereuse qui peut entraîner des dommages matériels.*

#### Consignes de sécurité

- ⚠ DANGER** ● *Risque d'électrocution. Lors du nettoyage, garder une distance suffisante avec les lignes électriques ou à haute tension.*

**△ AVERTISSEMENT** • Cet appareil ne doit pas être utilisé par des personnes dont les capacités physiques, sensorielles ou mentales sont réduites ou qui ne disposent pas de l'expérience et/ou des connaissances nécessaires. • Les enfants ne sont pas autorisés à utiliser l'appareil. • Seules les personnes instruites dans la manipulation de l'appareil ou ayant prouvé leurs compétences pour la commande et étant expressément chargées de son utilisation sont habilitées à utiliser l'appareil. • Surveillez les enfants pour s'assurer qu'ils ne jouent pas avec l'appareil. • Éloigner les personnes et les objets de la zone de nettoyage. • Après l'opération de nettoyage, couper le nettoyeur haute pression et débrancher le flexible haute pression du pistolet haute pression. • Selon le nettoyeur haute pression utilisé, des moments de recul plus importants peuvent se produire avec les accessoires utilisés. Se familiariser avec le tube télescopique de projection en le testant d'abord au sol. Travailler uniquement bien stable sur le sol. Ne jamais l'utiliser sur une échelle. • Veiller à une bonne stabilité sur le sol avant de déclencher le jet haute pression.

**△ PRÉCAUTION** • Température maximale de l'eau 60°C (Observez les consignes de votre nettoyeur haute pression). **Remarque** • Respecter les consignes de sécurité de votre nettoyeur haute pression.

### Utilisation conforme

Le tube télescopique de projection peut être utilisé avec tous les nettoyeurs haute pression Kärcher Home & Garden de classe K2 à K7. Il n'est pas conçu pour un usage commercial.

### Protection de l'environnement



Les matériaux d'emballage sont recyclables. Veuillez éliminer les emballages dans le respect de l'environnement.



Les appareils électriques et électroniques contiennent des matériaux précieux recyclables et souvent des composants tels que des piles, batteries ou de l'huile représentant un danger potentiel pour la santé humaine et l'environnement, s'ils ne sont pas manipulés ou éliminés correctement. Ces composants sont cependant nécessaires pour le fonctionnement correct de l'appareil. Les appareils marqués par ce symbole ne doivent pas être jetés dans les ordures ménagères.

### Remarques concernant les matières composantes (REACH)

Les informations actuelles concernant les matières composantes sont disponibles sous : [www.karcher.com/REACH](http://www.karcher.com/REACH)

### Accessoires et pièces de rechange

Utiliser exclusivement des accessoires et pièces de rechange originaux. Ceux-ci garantissent le fonctionnement sûr et sans défaut de votre appareil.

Des informations sur les accessoires et pièces de rechange sont disponibles sur le site Internet [www.karcher.com](http://www.karcher.com).

### Étendue de livraison

L'étendue de livraison de l'appareil est illustrée sur l'emballage. Lors du déballage, vérifiez que le contenu de la livraison est complet. Si un accessoire manque ou en cas de dommage dû au transport, veuillez informer votre distributeur.

### Symboles sur l'appareil

	Symbole d'avertissement général
	Risque d'un moment de recul plus élevé

## Description de l'appareil

### Illustration A

- ① Touche de déverrouillage du tube télescopique
- ② Articulation
- ③ Levier de réglage de l'articulation
- ④ Tube télescopique supérieur
- ⑤ Logement pour lance
- ⑥ Buse haute pression, marron
- ⑦ Clip pour la fixation de buse
- ⑧ Buse haute pression, blanche
- ⑨ Lance
- ⑩ Flexible de la lance télescopique pour le raccordement à la poignée pistolet
- ⑪ Tube télescopique inférieur
- ⑫ Bandes auto-agrippantes
- ⑬ \*Poignée pistolet
- ⑭ Manche de la poignée pistolet

\* Non inclus dans le contenu de la livraison

## Montage

La lance, la poignée pistolet existante, le flexible du tube télescopique de projection et le flexible du nettoyeur haute pression doivent être installés avant l'utilisation de l'appareil.

### Monter la buse haute pression sur la lance

Sélectionner la buse en fonction du nettoyeur haute pression utilisé.

**K 2, K 3, K 4, K 5:** Utiliser la buse haute pression brune  
**K 6, K 7:** Utiliser la buse haute pression blanche (déjà installée).

### Illustration B

1. Desserrer et retirer le clip pour la fixation de buse, par le bas, avec un petit tournevis.
2. Sortir la buse haute pression inutilisée.
3. Sélectionner et appuyer la buse haute pression requise en fonction du nettoyeur haute pression utilisé.
4. Insérer le clip et bloquer la buse haute pression.

### Monter la lance

### Illustration C

1. Insérer fermement la lance dans l'adaptateur et la fixer par une rotation de 90 °.

## Mise en service

### Monter la poignée pistolet

1. Insérer la poignée pistolet avec flexible du nettoyeur haute pression raccordé dans le manche du tube télescopique de projection.

### Illustration D

2. Serrer une bande auto-agrippante sur la partie supérieure de la poignée pistolet.
3. Serrer l'autre bande auto-agrippante sur l'arrière de la poignée pistolet.

## Raccorder le flexible du tube télescopique de projection à la poignée pistolet

### Illustration E

1. Appuyer l'adaptateur du flexible dans le logement de la poignée pistolet.
2. Tourner le flexible jusqu'à ce qu'il s'enclenche.

## Raccorder le nettoyeur haute pression

### Remarque

*Le flexible du nettoyeur haute pression doit être raccordé conformément au Manuel d'utilisation du nettoyeur haute pression à la poignée pistolet avant de la monter dans le manche du tube télescopique de projection.*

## Commande

Le tube télescopique de projection se compose de 2 tubes extensibles séparément qui sont reliés par une articulation. Le tube télescopique de projection peut être fixé à différents angles jusqu'à un maximum de 180°, à l'aide de l'articulation.

Pour sortir les tubes télescopiques et régler l'angle, le tube télescopique de projection peut être placé sur le porte-pistolet.

1. Régler le tube télescopique de projection à la longueur souhaitée.

### Illustration F

- a Appuyer et maintenir la touche de déverrouillage du tube télescopique.
- b Sortir le tube télescopique inférieur à la longueur souhaitée.
- c Relâcher la touche de déverrouillage du tube télescopique.  
Le tube télescopique est verrouillé.
- d Répéter, si besoin, les étapes pour le tube télescopique supérieur.

2. Régler l'angle du tube télescopique de projection.

### Illustration G

- a Pousser et maintenir le levier de réglage vers le tube télescopique.
- b Tenir un tube et le régler à l'angle souhaité en déplaçant l'autre tube.
- c Relâcher le levier de réglage du tube télescopique.

3. Mettre le nettoyeur haute pression en service, voir *Manuel d'utilisation du nettoyeur haute pression*.

4. Allumer le nettoyeur haute pression, voir également le *Manuel d'utilisation du nettoyeur haute pression*.

### Illustration H

- a Déverrouiller le levier de la poignée pistolet.
- b Appuyer sur le levier de la poignée pistolet et commencer le nettoyage.

## Terminer l'utilisation

1. Couper le nettoyeur haute pression.
2. Fermer l'alimentation en eau vers le nettoyeur haute pression.
3. Mettre l'appareil hors pression.

### Illustration H

- a Appuyer sur la touche de déverrouillage du levier sur la poignée pistolet.
  - b Appuyer sur le levier de la poignée pistolet pour évacuer la pression résiduelle du système.
4. Appuyer sur le flexible du tube télescopique de projection dans le logement de la poignée pistolet, le tourner et le retirer.

### Illustration I

5. Détacher les bandes auto-agrippantes et retirer du manche la poignée pistolet avec le flexible du nettoyeur haute pression raccordé.

## Transport et stockage

### ⚠ PRÉCAUTION

#### **Non-observation du poids**

*Risque de blessure et d'endommagement*

*Observez le poids de l'appareil pour le transport et le stockage.*

### ATTENTION

#### **Longueur du tube télescopique de projection**

*Ne stocker et transporter le tube télescopique de projection qu'avec les tubes télescopiques rentrés et repliés.*

1. Terminer le fonctionnement, voir chapitre Terminer l'utilisation
2. Insérer le tube télescopique.

### Illustration J

- a Appuyer et maintenir le bouton de déverrouillage.
  - b Rentrer le tube télescopique jusqu'à la butée.
  - c Relâcher le bouton de déverrouillage.
3. Répéter, si besoin, les étapes pour le 2ème tube télescopique.
  4. Replier le tube télescopique de projection.

### Illustration K

- a Appuyer et maintenir le levier de réglage.
- b Tenir le tube télescopique inférieur et replier le tube télescopique supérieur sur le tube télescopique inférieur.
- c Relâcher le levier de réglage.

## Garantie

Les conditions de garantie publiées par notre société commerciale compétente s'appliquent dans chaque pays. Nous remédions gratuitement aux défauts possibles sur votre appareil dans la durée de garantie dans la mesure où la cause du défaut est un vice de matériau ou de fabrication. En cas de garantie, veuillez vous adresser à votre distributeur ou au point de service après-vente autorisé le plus proche avec la facture d'achat.

(Voir l'adresse au dos)

## Indice

Avvertenze generali.....	13
Avvertenze di sicurezza.....	13
Impiego conforme alla destinazione.....	14
Tutela dell'ambiente.....	14
Accessori e ricambi.....	14
Volume di fornitura.....	14
Simboli riportati sull'apparecchio.....	14
Descrizione dell'apparecchio.....	14
Montaggio.....	15
Messa in funzione.....	15
Funzionamento.....	15
Termine del funzionamento.....	15
Trasporto e stoccaggio.....	15
Garanzia.....	15

## Avvertenze generali



Prima di utilizzare l'apparecchio per la prima volta, leggere le presenti istruzioni per l'uso originali e il capitolo sulle avver-

tenze di sicurezza, Agire secondo quanto indicato nelle istruzioni.

Conservare le presenti istruzioni per consultarle in un secondo tempo o per consegnarle a successivi proprietari.

## Avvertenze di sicurezza

### Livelli di pericolo

#### ⚠ PERICOLO

- *Indica un pericolo imminente che determina lesioni gravi o la morte.*

#### ⚠ AVVERTIMENTO

- *Indica una probabile situazione pericolosa che potrebbe determinare lesioni gravi o la morte.*

#### ⚠ PRUDENZA

- *Indica una probabile situazione pericolosa che potrebbe causare lesioni leggere.*

#### ATTENZIONE

- *Indica una probabile situazione pericolosa che potrebbe determinare danni alle cose.*

## Avvertenze di sicurezza

⚠ **PERICOLO** ● *Pericolo di scosse elettriche. Durante la pulizia, mantenere una distanza sufficiente dai cavi di corrente o di alta tensione.*

⚠ **AVVERTIMENTO** ● *L'apparecchio non deve essere utilizzato da persone con capacità fisiche, sensoriali o mentali ridotte o che non abbiano esperienza e/o conoscenza.*

● *L'apparecchio non deve essere utilizzato da bambini.* ● *L'apparecchio deve essere utilizzato solo da persone istruite sul ri-*

spettivo uso oppure che hanno dato prova di sapere utilizzare l'apparecchio ed espressamente incaricate dell'uso. • Sorvegliare i bambini per assicurarsi che non giochino con l'apparecchio. • Tenere le persone e gli oggetti lontano dal campo di pulizia. • Al termine dell'operazione di pulizia, spegnere l'idropulitrice e scollegare il tubo flessibile per alta pressione dalla pistola AP. • A seconda dell'idropulitrice utilizzata, negli accessori utilizzati si possono avere maggiori momenti di rinculo. Acquisire familiarità con il tubo aspirante telescopico testandolo prima sul terreno. Lavorare solo mantenendo una posizione salda sul terreno. Non usarlo mai su una scala. • Assicurarsi di avere una posizione salda sul terreno prima di attivare il getto ad alta pressione.

**△ PRUDENZA** • Massima temperatura dell'acqua 60°C (osservate le norme dell'idropulitrice).

**Nota** • Osservare le avvertenze di sicurezza della propria idropulitrice.

### Impiego conforme alla destinazione

Il tubo aspirante telescopico può essere utilizzato con tutte le idropultrici delle classi K2-K7. Non è adatto per l'uso commerciale.

### Tutela dell'ambiente



I materiali d'imballaggio sono riciclabili. Smaltire gli imballaggi nel rispetto dell'ambiente.



Gli apparecchi elettrici ed elettronici contengono materiali riciclabili preziosi e spesso componenti come batterie, accumulatori oppure olio che, se usati o smaltiti scorrettamente, possono costituire un potenziale pericolo per la salute umana e per l'ambiente. Questi componenti sono tuttavia necessari per un corretto funzionamento dell'apparecchio. Gli apparecchi contrassegnati con questo simbolo non devono essere smaltiti con i rifiuti domestici.

### Avvertenze sulle componenti contenute (REACH)

Informazioni aggiornate sulle componenti contenute sono disponibili all'indirizzo: [www.kaercher.com/REACH](http://www.kaercher.com/REACH)

### Accessori e ricambi

Utilizzando solamente accessori e ricambi originali, si garantisce un funzionamento sicuro e privo di disturbi dell'apparecchio.

Si possono trovare informazioni riguardo ad accessori e ricambi su [www.kaercher.com](http://www.kaercher.com).

### Volume di fornitura

Il volume di fornitura dell'apparecchio è riportato sulla confezione. Disimballare la confezione e controllare che il contenuto sia completo. In caso di accessori mancanti o danni dovuti al trasporto si prega di contattare il rivenditore.

### Simboli riportati sull'apparecchio

	Segnale di avvertimento generico
	Pericolo di un momento di rinculo maggiore

### Descrizione dell'apparecchio

Figura A

- ① Tasto di sblocco tubo telescopico
- ② Snodo
- ③ Leva di regolazione con snodo
- ④ Tubo telescopico superiore
- ⑤ Supporto per lancia
- ⑥ Ugello ad alta pressione, marrone
- ⑦ Clip per fissaggio ugelli
- ⑧ Ugello ad alta pressione, bianco
- ⑨ Lancia
- ⑩ Tubo flessibile del tubo aspirante telescopico per il collegamento alla pistola a spruzzo
- ⑪ Tubo telescopico inferiore
- ⑫ Strisce di velcro
- ⑬ \*Pistola a spruzzo
- ⑭ Sostegno per pistola a spruzzo

\* Non compreso nella fornitura

## Montaggio

La lancia, la pistola a spruzzo esistente, il tubo flessibile del tubo aspirante telescopico e il tubo flessibile dell'idropulitrice devono essere montati prima di utilizzare l'apparecchio.

### Montaggio dell'ugello ad alta pressione sulla lancia

Selezionare l'ugello in base all'idropulitrice utilizzata.

**K 2, K 3, K 4, K5:** Utilizzare un ugello ad alta pressione marrone

**K 6, K 7:** Utilizzare un ugello ad alta pressione bianco (è già montato).

#### Figura B

1. Allentare e rimuovere il morsetto per il fissaggio ugelli dal basso con un piccolo cacciavite.
2. Estrarre l'ugello ad alta pressione non utilizzato.
3. Selezionare l'ugello ad alta pressione richiesto in base all'idropulitrice utilizzata e premerlo dentro.
4. Inserire il morsetto e fissare l'ugello ad alta pressione.

### Montaggio della lancia

#### Figura C

1. Inserire saldamente la lancia nell'adattatore e fissarla con una rotazione di 90°.

### Messa in funzione

#### Montaggio della pistola a spruzzo

1. Inserire la pistola a spruzzo con il tubo flessibile dell'idropulitrice collegato nel sostegno del tubo aspirante telescopico.

#### Figura D

2. Stringere una striscia di velcro sulla parte superiore della pistola a spruzzo.
3. Stringere l'altra striscia di velcro sul retro della pistola a spruzzo.

### Collegamento del tubo flessibile del tubo aspirante telescopico alla pistola a spruzzo

#### Figura E

1. Premere l'adattatore del tubo flessibile nel supporto della pistola a spruzzo.
2. Ruotare il tubo flessibile finché non scatta in posizione.

### Collegamento dell'idropulitrice

#### Nota

Il tubo flessibile dell'idropulitrice dovrebbe essere collegato secondo le istruzioni per l'uso dell'idropulitrice alla pistola a spruzzo prima di essere installato nel sostegno del tubo aspirante telescopico.

### Funzionamento

Il tubo aspirante telescopico è costituito da 2 tubi estensibili individualmente, collegati con uno snodo. Con l'aiuto dello snodo, il tubo aspirante telescopico può essere fissato ad angoli diversi fino a un massimo di 180°. Quando si estraggono i tubi telescopici e si regola l'angolo, il tubo aspirante telescopico può essere posizionato sul supporto pistola.

1. Regolare il tubo aspirante telescopico alla lunghezza desiderata.

#### Figura F

- a Tenere premuto il tasto di sblocco del tubo telescopico.
- b Estendere il tubo telescopico inferiore alla lunghezza desiderata.

- c Rilasciare il tasto di sblocco del tubo telescopico. Il tubo telescopico è bloccato.

- d Se necessario, ripetere i passaggi per il tubo telescopico superiore.

2. Regolare l'angolo del tubo aspirante telescopico.

#### Figura G

- a Premere la leva di regolazione verso il tubo telescopico e tenerla premuta.

- b Reggendo un tubo, spostare l'altro tubo e regolare l'angolo desiderato.

- c Rilasciare la leva di regolazione del tubo telescopico.

3. Per mettere in funzione l'idropulitrice vedere le *le istruzioni per l'uso dell'idropulitrice*.

4. Per accendere l'idropulitrice vedere anche le *istruzioni per l'uso dell'idropulitrice*.

#### Figura H

- a Sbloccare la leva della pistola a spruzzo.

- b Premere la leva della pistola a spruzzo e iniziare la pulizia.

### Termine del funzionamento

1. Spegnerne l'idropulitrice.
2. Chiudere la mandata dell'acqua all'idropulitrice.

3. Depressurizzare l'apparecchio.

#### Figura H

- a Premere il tasto di sblocco della leva sulla pistola a spruzzo.

- b Premere la leva della pistola a spruzzo per scaricare la pressione ancora presente nel sistema.

4. Premere il tubo flessibile del tubo aspirante telescopico nel supporto della pistola a spruzzo, ruotarlo e rimuoverlo.

#### Figura I

5. Allentare le strisce di velcro e rimuovere dal sostegno la pistola a spruzzo con il tubo flessibile dell'idropulitrice collegato.

### Trasporto e stoccaggio

#### ⚠ PRUDENZA

##### **Mancata osservanza del peso**

*Pericolo di lesioni e di danneggiamento*

*Nel trasporto e nello stoccaggio, osservare il peso dell'apparecchio.*

#### ATTENZIONE

##### **Lunghezza del tubo aspirante telescopico**

*Conservare e trasportare il tubo aspirante telescopico solo con i tubi telescopici inseriti e piegati.*

1. Per concludere il funzionamento vedere il capitolo Termine del funzionamento

2. Inserire il tubo telescopico.

#### Figura J

- a Premere e tenere premuto il pulsante di sblocco.
- b Spingere il tubo telescopico fino in fondo.

- c Rilasciare il pulsante di sblocco.

3. Se necessario, ripetere i passaggi per il 2° tubo telescopico.

4. Ripiegare il tubo aspirante telescopico.

#### Figura K

- a Premere e tenere premuta la leva di regolazione.
- b Reggendo il tubo telescopico inferiore, piegare il tubo telescopico superiore sul tubo telescopico inferiore.

- c Rilasciare la leva di regolazione.

### Garanzia

Le condizioni di garanzia valgono nel rispettivo paese di pubblicazione da parte della nostra società di vendita

competente. Entro il termine di garanzia eliminiamo gratuitamente eventuali guasti all'apparecchio, se causati da difetto di materiale o di produzione. Nei casi previsti dalla garanzia si prega di rivolgersi al proprio rivenditore, oppure al più vicino centro di assistenza autorizzato, esibendo lo scontrino di acquisto.  
(Indirizzo vedi retro)

## Inhoud

Algemene instructies .....	16
Veiligheidsinstructies .....	16
Reglementair gebruik .....	17
Milieubescherming .....	17
Toebehoren en reserveonderdelen .....	17
Leveringsomvang .....	17
Symbolen op het apparaat .....	17
Beschrijving apparaat .....	17
Montage .....	17
Inbedrijfstelling .....	17
Bediening .....	18
Werkingsbeëindigen .....	18
Vervoer en opslag .....	18
Garantie .....	18

## Algemene instructies



Voordat u het apparaat voor het eerst gebruikt, dient u deze originele gebruiksaanwijzing en het hoofdstuk

veiligheidsinstructies door te lezen en deze in acht te nemen.

Bewaar deze voor later gebruik of voor de volgende eigenaar.

## Veiligheidsinstructies

### Gevarenniveaus

#### **⚠ GEVAAR**

- *Aanwijzing voor direct dreigend gevaar dat tot zware of dodelijke verwondingen leidt.*

#### **⚠ WAARSCHUWING**

- *Aanwijzing voor een mogelijk gevaarlijke situatie die tot zware of dodelijke verwondingen kan leiden.*

#### **⚠ VOORZICHTIG**

- *Aanwijzing voor een mogelijk gevaarlijke situatie die tot lichte verwondingen kan leiden.*

#### **LET OP**

- *Aanwijzing voor een mogelijk gevaarlijke situatie die tot materiële schade kan leiden.*

## Veiligheidsinstructies

**⚠ GEVAAR** ● *Gevaar voor elektrische schokken. Houd bij het reinigen voldoende afstand tot stroom- of hoogspanningsleidingen.*

**⚠ WAARSCHUWING** ● *Dit apparaat mag niet worden gebruikt door personen met een fysieke, sensorische of verstandelijke beperking of een gebrek aan ervaring en/of kennis.* ● *Kinderen mogen het apparaat niet gebruiken.* ● *Alleen personen die in de omgang met het apparaat zijn geïnstrueerd of hebben bewezen dat ze het apparaat correct bedienen en uitdrukkelijk de opdracht hebben dit apparaat te gebruiken, mogen het apparaat gebruiken.* ● *Houd toezicht op kinderen om ervoor te zorgen dat ze niet met het apparaat spelen.* ● *Houd mensen en voorwerpen uit de buurt van het reinigingsbereik.* ● *Schakel na afloop van de reinigingswerkzaamheden de hogedrukreiniger uit en maak de hogedrukslang los van het hogedrukpistool.* ● *Afhankelijk van de gebruikte hogedrukreiniger kunnen met het gebruikte toebehoren grotere terugslagen optreden. Maak uzelf vertrouwd met de telescoopzuigbuis door deze eerst op de grond te testen. Werk alleen met de telescoopzuigbuis als u stevig op de*



grond staat. Gebruik de telescoopzuigbuis nooit op een ladder. • **Zorg ervoor dat u stevig op de grond staat voordat u de hogedrukstraal activeert.**

**⚠ VOORZICHTIG • Maximale watertemperatuur 60°C (neem de voorschriften van uw hogedrukreiniger in acht).**

**Instructie • Neem de veiligheidsinstructies van uw hogedrukreiniger in acht.**

### Reglementair gebruik

De telescoopstraalbuis kan met alle Kärcher Home & Garden-hogedrukreinigers van de klassen K2 tot K7 worden gebruikt. Deze is niet geschikt voor commercieel gebruik.

### Milieubescherming



Het verpakkingsmateriaal is recyclebaar. Gooi verpakkingen met het gescheiden afval weg.



Elektrische en elektronische apparaten bevatten waardevolle recyclebare materialen en vaak onderdelen zoals batterijen, accu's of olie, die bij onjuiste omgang of verkeerd weggooien een

mogelijk gevaar voor de gezondheid en het milieu kunnen vormen. Voor een correct gebruik van het apparaat zijn deze onderdelen echter noodzakelijk. Apparaten met dit symbool mogen niet met het huisvuil worden weggegooid.

### Instructies voor inhoudsstoffen (REACH)

Actuele informatie over inhoudsstoffen vindt u onder: [www.kaercher.nl/REACH](http://www.kaercher.nl/REACH)

### Toebehoren en reserveonderdelen

Gebruik alleen origineel toebehoren en originele reserveonderdelen. Deze garanderen een veilige en storingsvrije werking van het apparaat.

Informatie over toebehoren en reserveonderdelen vindt u onder [www.kaercher.com](http://www.kaercher.com).

### Leveringsomvang

De leveringsomvang van het apparaat is op de verpakking afgebeeld. Controleer de inhoud bij het uitpakken op volledigheid. Bij ontbrekend toebehoren of bij transportschade neemt u contact op met uw distributeur.

### Symbolen op het apparaat

	Algemeen waarschuwingsteken
	Risico op een hogere terugslag

## Beschrijving apparaat

### Afbeelding A

- ① Ontgrendelingsknop telescopische buis
- ② Gewricht
- ③ Verstelhendel gewricht
- ④ Bovenste telescopische buis
- ⑤ Opname voor straalbuis
- ⑥ Hogedruksproeier, bruin
- ⑦ Klem voor sproeierbevestiging
- ⑧ Hogedruksproeier, wit
- ⑨ Straalbuis
- ⑩ Slang telescoopzuigbuis voor aansluiting op het handspuitpistool
- ⑪ Onderste telescopische buis
- ⑫ Klittenbanden
- ⑬ \*Handspuitpistool
- ⑭ Houder voor handspuitpistool

\* Niet in de leveringsomvang inbegrepen

### Montage

De straalbuis, het aanwezige handspuitpistool, de slang van de telescoopzuigbuis en de slang van de hogedrukreiniger moeten worden gemonteerd voordat het apparaat in gebruik wordt genomen.

### Hogedruksproeier op de straalbuis monteren

De sproeier op basis van de gebruikte hogedrukreiniger selecteren.

**K 2, K 3, K 4, K 5:** Bruine hogedruksproeier gebruiken  
**K 6, K 7:** Witte hogedruksproeier gebruiken (is al gemonteerd).

### Afbeelding B

1. Gebruik een kleine schroevendraaier om de klem voor de sproeierbevestiging van onderaf los te maken en te verwijderen.
2. De hogedruksproeier die niet nodig is eruit trekken.
3. De gewenste hogedruksproeier op basis van de gebruikte hogedrukreiniger selecteren en indrukken.
4. De klem plaatsen en de hogedruksproeier vastzetten.

### Straalbuis monteren

#### Afbeelding C

1. De straalbuis stevig in de adapter steken en deze bevestigen door hem 90° te draaien.

### Inbedrijfstelling

#### Handspuitpistool monteren

1. Het handspuitpistool met de daarop aangesloten slang van de hogedrukreiniger in de houder van de telescoopzuigbuis plaatsen.

#### Afbeelding D

2. De ene klittenbandstrook over het bovenste deel van het handspuitpistool aantrekken en vastmaken.
3. De andere klittenbandstrook over het achterste deel van het handspuitpistool aantrekken en vastmaken.

## Slang van de telescoopzuigbuis op het handspuitpistool aansluiten

### Abbeelding E

1. De adapter van de slang in de opname van het handspuitpistool drukken.
2. De slang draaien tot deze vastklikt.

## Hogedrukreiniger aansluiten

### Instructie

De slang van de hogedrukreiniger moet volgens de gebruiksaanwijzing van de hogedrukreiniger op het handspuitpistool worden aangesloten voordat het pistool in de houder van de telescoopzuigbuis wordt gemonteerd.

## Bediening

De telescoopzuigbuis bestaat uit twee individueel uitschuifbare buizen die met een gewricht zijn verbonden. Met behulp van het gewricht kan de telescoopzuigbuis in verschillende hoeken tot maximaal 180° worden vastgezet.

Wanneer de telescopische buis wordt uitgetrokken en de hoek wordt ingesteld, kan de telescoopzuigbuis op de pistoolhouder worden geplaatst.

1. De telescoopzuigbuis op de gewenste lengte instellen.

### Abbeelding F

- a De ontgrendelingsknop van de telescopische buis indrukken en ingedrukt houden.
  - b De onderste telescopische buis op de gewenste lengte uittrekken.
  - c De ontgrendelingsknop van de telescopische buis loslaten.  
De telescopische buis is vergrendeld.
  - d Indien nodig de stappen voor de bovenste telescopische buis herhalen.
2. De hoek van de telescopische buis instellen.

### Abbeelding G

- a De verstelhendel in de richting van de telescopische buis drukken en ingedrukt houden.
  - b Een buis stevig vasthouden en door de andere buis te bewegen de gewenste hoek instellen.
  - c De verstelhendel van de telescopische buis loslaten.
3. De hogedrukreiniger in werking zetten, zie *gebruiksaanwijzing hogedrukreiniger*.
  4. De hogedrukreiniger inschakelen, zie ook *gebruiksaanwijzing hogedrukreiniger*.

### Abbeelding H

- a De hendel van het handspuitpistool ontgrendelen.
- b De hendel van het handspuitpistool indrukken en de reinigingswerkzaamheden starten.

## Werking beëindigen

1. De hogedrukreiniger uitschakelen.
2. De watertoevoer naar de hogedrukreiniger onderbreken.
3. Het apparaat drukloos maken.

### Abbeelding H

- a De ontgrendelingsknop van de hendel van het handspuitpistool indrukken.
  - b De hendel van het handspuitpistool indrukken om de resterende druk in het systeem vrij te geven.
4. De slang van de telescoopzuigbuis in de opname van het handspuitpistool indrukken, draaien en eruit nemen.

## Abbeelding I

5. De klittenbandstroken losmaken en het handspuitpistool met de aangesloten slang van de hogedrukreiniger uit de houder verwijderen.

## Vervoer en opslag

### ⚠ VOORZICHTIG

#### Niet-naleving van het gewicht

Gevaar voor letsel en beschadiging

Neem bij het transport en de opslag het gewicht van het apparaat in acht.

### LET OP

#### Lengte van de telescoopzuigbuis

Bewaar en vervoer de telescoopzuigbuis uitsluitend opgevouwen en met ingeschoven telescopische buizen.

1. De werking beëindigen, zie hoofdstuk Werking beëindigen
  2. De telescopische buis inschuiven.
- ### Abbeelding J
- a De ontgrendelingsknop indrukken en ingedrukt houden.
  - b De telescopische buis tot aan de aanslag inschuiven.
  - c De ontgrendelingsknop loslaten.
3. Indien nodig de stappen voor de 2e telescopische buis herhalen.
  4. De telescoopzuigbuis samenvouwen.

### Abbeelding K

- a De verstelhendel indrukken en ingedrukt houden.
- b De onderste telescopische buis vasthouden en de bovenste telescopische buis naar de onderste telescopische buis klappen.
- c De verstelhendel loslaten.

## Garantie

In elk land gelden de garantievoorwaarden die door onze verantwoordelijke verkoopmaatschappij zijn uitgegeven. Mogelijke storingen aan uw apparaat verhelpen we binnen de garantieperiode gratis, voor zover een materiaal- of fabricagefout de oorzaak is. Als u gebruik wilt maken van de garantie, neemt u met uw aankoopbon contact op met uw distributeur of de dichtstbijzijnde geautoriseerde klantenservice. (adres zie achterzijde)

## Indice de contenidos

Avisos generales.....	18
Instrucciones de seguridad .....	19
Uso previsto .....	19
Protección del medioambiente .....	19
Accesorios y recambios .....	20
Volumen de suministro.....	20
Símbolos en el equipo.....	20
Descripción del equipo.....	20
Montaje .....	20
Puesta en funcionamiento.....	20
Manejo .....	20
Finalización del funcionamiento.....	21
Transporte y almacenamiento.....	21
Garantía .....	21

## Avisos generales



Antes de poner en marcha por primera vez el equipo, lea este manual de instrucciones y el capítulo Instrucciones de seguridad. Actúe conforme a estos documentos.

## Instrucciones de seguridad

### Niveles de peligro

#### **△ PELIGRO**

- *Aviso de un peligro inminente que produce lesiones corporales graves o la muerte.*

#### **△ ADVERTENCIA**

- *Aviso de una posible situación peligrosa que puede producir lesiones corporales graves o la muerte.*

#### **△ PRECAUCIÓN**

- *Aviso de una posible situación peligrosa que puede producir lesiones corporales leves.*

#### **CUIDADO**

- *Aviso de una posible situación peligrosa que puede producir daños materiales.*

## Instrucciones de seguridad

**△ PELIGRO** ● *Peligro de choques eléctricos. Mantenga una distancia suficiente de las líneas eléctricas o de alto voltaje durante la limpieza.*

**△ ADVERTENCIA** ● *El uso del equipo no es apto para personas con capacidades corporales, sensoriales o psíquicas limitadas o que carezcan de experiencia y/o conocimiento suficiente.* ● *Los niños no pueden utilizar el equipo.* ● *El equipo solo puede ser utilizado por personas instruidas en su manejo o que hayan demostrado su capacidad para manejarlo y que ha-*

*yan recibido la orden explícita de usarlo.* ● *Se debe supervisar a los niños para asegurarse de que no jueguen con el aparato.*

● *Mantenga a las personas y los objetos alejados de la zona de limpieza.* ● *Tras finalizar el servicio de limpieza, desconecte la limpiadora de alta presión y separe la manguera de alta presión de la pistola de alta presión.*

● *Dependiendo de la limpiadora de alta presión utilizada, pueden producirse mayores pares de retroceso con los accesorios utilizados. Familiarícese con el tubo pulverizador telescópico probándolo primero en el suelo.*

*Trabaje únicamente con una postura segura sobre el suelo. Nunca lo utilice en una escalera.*

● *Asegúrese de tener una postura segura sobre el suelo antes de activar el chorro de alta presión.*

**△ PRECAUCIÓN** ● *Temperatura máxima del agua 60°C (tenga en cuenta los avisos de su limpiadora de alta presión).*

**Nota** ● *Preste atención a las instrucciones de seguridad de su limpiadora de alta presión.*

### Uso previsto

El tubo pulverizador telescópico puede usarse con cualquier limpiadora de alta presión Kärcher Home & Garden de clase K2 a K7. No es apto para el uso comercial.

### Protección del medioambiente



Los materiales del embalaje son reciclables. Elimine los embalajes de forma respetuosa con el medioambiente.



Los equipos eléctricos y electrónicos contienen materiales reciclables y, a menudo, componentes, como baterías, acumuladores o aceite, que suponen un riesgo potencial para la salud de las personas o el medioambiente en caso de manipularse o eliminarse de forma inadecuada. Sin embargo, dichos componentes son necesarios para un servicio adecuado del equipo. Los equipos identificados con este símbolo no pueden eliminarse con la basura doméstica.

**Avisos sobre sustancias contenidas (REACH)**  
Encontrará información actual sobre las sustancias contenidas en: [www.kaercher.com/REACH](http://www.kaercher.com/REACH)

## Accesorios y recambios

Utilice únicamente accesorios y recambios originales, estos garantizan un servicio seguro y fiable del equipo. Encontrará información sobre los accesorios y recambios en [www.kaercher.com](http://www.kaercher.com).

## Volumen de suministro

El volumen de suministro del equipo de muestra en el embalaje. Compruebe la integridad del volumen de suministro durante el desembalaje. Póngase en contacto con su distribuidor si faltan accesorios o en caso de daños de transporte.

## Símbolos en el equipo

	Signos de advertencia generales
	Riesgo de un par de retroceso mayor

## Descripción del equipo

Figura A

- ① Tecla de desbloqueo del tubo telescópico
- ② Articulación
- ③ Palanca de ajuste de la articulación
- ④ Tubo telescópico superior
- ⑤ Alojamiento para el tubo pulverizador
- ⑥ Boquilla de alta presión, marrón
- ⑦ Abrazadera para la fijación de boquillas
- ⑧ Boquilla de alta presión, blanca
- ⑨ Tubo pulverizador
- ⑩ Manguera del tubo pulverizador telescópico para la conexión a la pistola pulverizadora
- ⑪ Tubo telescópico inferior
- ⑫ Cintas de gancho y bucle
- ⑬ \*Pistola pulverizadora
- ⑭ Soporte para la pistola pulverizadora

\* No incluida en el alcance de suministro

## Montaje

El tubo pulverizador, la pistola pulverizadora, la manguera del tubo pulverizador telescópico y la manguera

de la limpiadora de alta presión deben montarse antes de utilizar el equipo.

## Montaje de la boquilla de alta presión en el tubo pulverizador

Seleccionar la boquilla de acuerdo con la limpiadora de alta presión utilizada.

**K 2, K 3, K 4, K5:** Utilizar la boquilla de alta presión marrón

**K 6, K 7:** Utilizar la boquilla de alta presión blanca (ya está montada).

### Figura B

1. Aflojar y retirar la abrazadera para la fijación de boquillas desde abajo con un destornillador pequeño.
2. Sacar la boquilla de alta presión no utilizada.
3. Seleccionar la boquilla de alta presión requerida de acuerdo con la limpiadora de alta presión utilizada y presionarla.
4. Insertar la abrazadera y asegurar la boquilla de alta presión.

## Montaje del tubo pulverizador

Figura C

1. Insertar el tubo pulverizador firmemente en el adaptador y fijarlo girándolo 90°.

## Puesta en funcionamiento

### Montar la pistola pulverizadora

1. Insertar la pistola pulverizadora con la manguera de la limpiadora de alta presión conectada en el soporte del tubo pulverizador telescópico.

### Figura D

2. Apretar una cinta de velcro sobre la parte superior de la pistola pulverizadora.
3. Apretar la otra cinta de velcro sobre la parte posterior de la pistola pulverizadora.

## Conexión de la manguera del tubo pulverizador telescópico a la pistola pulverizadora

Figura E

1. Presionar el adaptador de la manguera en el alojamiento de la pistola pulverizadora.
2. Girar la manguera hasta que encaje.

## Conexión de la limpiadora de alta presión

### Nota

*La manguera de la limpiadora de alta presión se debe conectar a la pistola pulverizadora según el manual de instrucciones de la pistola pulverizadora antes de que esta se monte en el soporte del tubo pulverizador telescópico.*

## Manejo

El tubo pulverizador telescópico consta de 2 tubos extensibles individualmente que están conectados con una articulación. Con ayuda de la articulación, el tubo pulverizador telescópico se puede fijar en diferentes ángulos hasta un máximo de 180°.

Al extraer los tubos telescópicos y ajustar el ángulo, el tubo pulverizador telescópico se puede colocar en el soporte de la pistola.

1. Ajustar el tubo pulverizador telescópico a la longitud deseada.

### Figura F

- a Mantener presionada la tecla de desbloqueo del tubo telescópico.

- b Extraer el tubo telescópico inferior hasta la longitud deseada.
  - c Soltar la tecla de desbloqueo del tubo telescópico.  
El tubo telescópico está bloqueado.
  - d En caso necesario, repetir los pasos para el tubo telescópico superior.
2. Ajustar el ángulo del tubo pulverizador telescópico.
- Figura G**
- a Presionar la palanca de ajuste hacia el tubo telescópico y mantenerla presionada.
  - b Sujetar un tubo y ajustar el ángulo deseado moviendo el otro tubo.
  - c Soltar la palanca de ajuste del tubo telescópico.
3. Poner en funcionamiento la limpiadora de alta presión, consultar el *manual de instrucciones de la limpiadora de alta presión*.
4. Conectar la limpiadora de alta presión, consultar también el *manual de instrucciones de la limpiadora de alta presión*.

#### Figura H

- a Desbloquear la palanca de la pistola pulverizadora.
- b Accionar la palanca de la pistola pulverizadora para comenzar con la limpieza.

### Finalización del funcionamiento

1. Desconectar la limpiadora de alta presión.
2. Interrumpir la entrada de agua a la limpiadora de alta presión.
3. Despresurizar el equipo.

#### Figura H

- a Presionar la tecla de desbloqueo de la palanca de la pistola pulverizadora.
  - b Presionar la palanca de la pistola pulverizadora para reducir la presión aún presente en el sistema.
4. Presionar la manguera del tubo pulverizador telescópico en el alojamiento de la pistola pulverizadora, girarla y retirarla.

#### Figura I

5. Aflojar las cintas de velcro y retirar la pistola pulverizadora con la manguera de la limpiadora de alta presión conectada del soporte.

### Transporte y almacenamiento

#### ⚠ PRECAUCIÓN

##### **Incumplimiento del peso**

*Peligro de daños y lesiones*

*Tenga en cuenta el peso del equipo para su transporte y almacenamiento.*

#### ⚠ CUIDADO

##### **Longitud del tubo pulverizador telescópico**

*Almacenar y transportar el tubo pulverizador telescópico únicamente con los tubos telescópicos introducidos y plegados.*

1. Finalizar el funcionamiento, consultar el capítulo Finalización del funcionamiento
2. Introducir el tubo telescópico.

#### Figura J

- a Mantener presionado el botón de desbloqueo.
  - b Empujar el tubo telescópico hasta el tope.
  - c Soltar el botón de desbloqueo.
3. En caso necesario, repetir los pasos para el 2.º tubo telescópico.
  4. Plegar el tubo pulverizador telescópico.

#### Figura K

- a Mantener presionada la palanca de ajuste.

- b Sujetar el tubo telescópico inferior y doblar el tubo telescópico superior sobre el tubo telescópico inferior.
- c Soltar la palanca de ajuste.

### Garantía

En cada país se aplican las condiciones de garantía indicadas por nuestra compañía distribuidora autorizada. Subsanamos cualquier fallo en su equipo de forma gratuita dentro del plazo de garantía siempre que la causa se deba a un fallo de fabricación o material. En caso de garantía, póngase en contacto con su distribuidor o con el servicio de postventa autorizado más próximo presentando la factura de compra.  
(Dirección en el reverso)

### Índice

Indicações gerais .....	21
Avisos de segurança .....	21
Utilização prevista .....	22
Protecção do meio ambiente .....	22
Acessórios e peças sobressalentes .....	22
Volume do fornecimento .....	22
Símbolos no aparelho .....	23
Descrição do aparelho .....	23
Montagem .....	23
Colocação em funcionamento .....	23
Operação .....	23
Terminar a operação .....	23
Transporte e armazenamento .....	24
Garantia .....	24

### Indicações gerais



Antes da primeira utilização do aparelho, leia este manual de instruções original e o capítulo Avisos de segurança. Proceda

em conformidade.

Guarde-os para referência ou utilização futura.

### Avisos de segurança

#### Níveis de perigo

#### ⚠ PERIGO

- *Aviso de um perigo iminente, que pode provocar ferimentos graves ou morte.*

#### ⚠ ATENÇÃO

- *Aviso de uma possível situação de perigo, que pode provocar ferimentos graves ou morte.*

#### ⚠ CUIDADO

- *Aviso de uma possível situação de perigo, que pode provocar ferimentos ligeiros.*

## ADVERTÊNCIA

- *Aviso de uma possível situação de perigo, que pode provocar danos materiais.*

### Avisos de segurança

**△ PERIGO** ● *Perigo de choque eléctrico. Mantenha uma distância suficiente dos cabos eléctricos ou linhas de alta tensão ao limpar.*

**△ ATENÇÃO** ● *O aparelho não se destina a ser utilizado por pessoas com capacidades físicas, sensoriais ou mentais limitadas ou sem experiência e/ou conhecimentos.* ● *O aparelho não pode ser operado por crianças.* ● *O aparelho apenas deve ser manuseado por pessoas instruídas quanto à sua utilização, ou que tenham demonstrado competência na sua operação e que tenham sido expressamente encarregadas da sua utilização.* ● *Supervisione as crianças para garantir que não brincam com o aparelho.*

● *Mantenha pessoas e objectos afastados da área de limpeza.* ● *Após a conclusão do modo de limpeza, desligue a lavadora de alta pressão e separe a mangueira de alta pressão da pistola de alta pressão.* ● *Dependendo da lavadora de alta pressão utilizada, podem ocorrer binários de recuo superiores com os acessórios utilizados. Familiarize-se com o tubo de aspiração telescópico testando-o primeiro no chão. Trabalhe apenas com os pés firmes no chão. Nunca utilizar numa escada.* ● *Mantenha os pés firmes no chão antes de accionar o jacto de alta pressão.*

ze-se com o tubo de aspiração telescópico testando-o primeiro no chão. Trabalhe apenas com os pés firmes no chão. Nunca utilizar numa escada. ● *Mantenha os pés firmes no chão antes de accionar o jacto de alta pressão.*

**△ CUIDADO** ● *Temperatura máxima da água 60°C (respeite as indicações relativas à sua lavadora de alta pressão).*

**Aviso** ● *Observe os avisos de segurança da sua lavadora de alta pressão.*

### Utilização prevista

O tubo de aspiração telescópico pode ser usado com todas as lavadoras de alta pressão Kärcher Home & Garden das classes K2 a K7. Não é adequada para uso comercial.

### Protecção do meio ambiente



Os materiais de empacotamento são recicláveis. Elimine as embalagens de acordo com os regulamentos ambientais.



Os aparelhos eléctricos e electrónicos contêm materiais recicláveis de valor e, com frequência, componentes como baterias, acumuladores ou óleo que, em caso de manipulação ou recolha errada, podem representar um potencial perigo para a saúde humana e para o ambiente. Estes componentes são necessários para o bom funcionamento do aparelho. Os aparelhos que apresentem este símbolo não devem ser recolhidos no lixo doméstico.

### Avisos relativos a ingredientes (REACH)

Podem encontrar informações actualizadas acerca de ingredientes em: [www.kaercher.com/REACH](http://www.kaercher.com/REACH)

### Acessórios e peças sobressalentes



Ao utilizar apenas acessórios originais e peças sobressalentes originais, garante uma utilização segura e o bom funcionamento do aparelho.

Informações acerca de acessórios e peças sobressalentes disponíveis em [www.kaercher.com](http://www.kaercher.com).

### Volume do fornecimento

O volume do fornecimento do aparelho está indicado na embalagem. Ao abrir a embalagem, confirme a integridade do conteúdo. Caso faltem acessórios ou em caso de danos de transporte informe o seu fornecedor.

## Símbolos no aparelho

	Sinal de perigo geral
	Perigo de um binário de recuo superior

## Descrição do aparelho

### Figura A

- 1 Tecla de desbloqueio do tubo telescópico
- 2 Articulação
- 3 Articulação da alavanca de ajuste
- 4 Tubo telescópico superior
- 5 Admissão da lança
- 6 Bico de alta pressão, castanho
- 7 Grampo para fixação dos bicos
- 8 Bico de alta pressão, branco
- 9 Lança
- 10 Mangueira do tubo de aspiração telescópico para ligação à pistola
- 11 Tubo telescópico inferior
- 12 Fitas aderentes
- 13 \*Pistola
- 14 Suporte para pistola

\* Não incluída no volume do fornecimento

## Montagem

A lança, a pistola existente, a mangueira do tubo de aspiração telescópico e a mangueira da lavadora de alta pressão devem ser montadas antes de operar o aparelho.

### Montar o bico de alta pressão na lança

Selecione o bico de acordo com a lavadora de alta pressão utilizada.

**K 2, K 3, K 4, K 5:** Utilizar um bico de alta pressão castanho

**K 6, K 7:** Utilizar um bico de alta pressão branco (já está montado).

### Figura B

1. Soltar e remover os grampos de fixação dos bicos por baixo com uma chave de parafusos pequena.
2. Retirar o bico de alta pressão não necessário.
3. Selecionar o bico de alta pressão necessário, de acordo com a lavadora de alta pressão utilizada e pressionar.
4. Inserir o grampo e fixar o bico de alta pressão.

### Montar a lança

### Figura C

1. Inserir a lança firmemente no adaptador e fixar com uma volta de 90°.

## Colocação em funcionamento

### Montar a pistola

1. Inserir a pistola com a mangueira da lavadora de alta pressão ligada ao suporte do tubo de aspiração telescópico.

### Figura D

2. Apertar uma fita aderente por cima da parte superior da pistola.
3. Apertar a outra fita aderente por cima da parte traseira da pistola.

### Ligar a mangueira do tubo de aspiração telescópico à pistola

### Figura E

1. Premir o adaptador da mangueira na admissão da pistola.
2. Rodar a mangueira até encaixar.

### Ligar a lavadora de alta pressão

### Aviso

*A mangueira da lavadora de alta pressão deve ser ligada à pistola, de acordo com o Manual de instruções da lavadora de alta pressão, antes de esta ser ligada ao suporte do tubo de aspiração telescópico.*

## Operação

O tubo de aspiração telescópico é composto por 2 tubos extensíveis individualmente, ligados a uma articulação. Com a ajuda da articulação, o tubo de aspiração telescópico pode ser fixado em diferentes ângulos até um máximo de 180°.

Ao retirar os tubos telescópicos e ajustar o ângulo, o tubo de aspiração telescópico pode ser colocado no suporte da pistola.

1. Ajustar o tubo de aspiração telescópico para o comprimento desejado.

### Figura F

- a Premir e manter premido a tecla de desbloqueio do tubo telescópico.
- b Estender o tubo telescópico inferior até ao comprimento desejado.
- c Soltar a tecla de desbloqueio do tubo telescópico.  
O tubo telescópico está bloqueado.
- d Se necessário, repetir os passos para o tubo telescópico superior.

2. Ajustar o ângulo do tubo de aspiração telescópico.

### Figura G

- a Premir a alavanca de ajuste em direcção ao tubo telescópico e manter premida.
  - b Segurar um tubo e ajustar o ângulo desejado movendo o outro tubo.
  - c Soltar a alavanca de ajuste do tubo telescópico.
3. Colocar a lavadora de alta pressão em operação, consultar o *Manual de instruções da lavadora de alta pressão*.
  4. Ligar a lavadora de alta pressão, consultar também o *Manual de instruções da lavadora de alta pressão*.

### Figura H

- a Desbloquear o gatilho da pistola.
- b Premir a alavanca da pistola e iniciar a limpeza.

## Terminar a operação

1. Desligar a lavadora de alta pressão.
2. Interromper a alimentação da água da lavadora de alta pressão.

3. Despressurizar o aparelho.

**Figura H**

- a Premir a tecla de desbloqueio da alavanca na pistola.  
 b Premir a alavanca da pistola para eliminar a pressão ainda existente no sistema.
4. Premir a mangueira do tubo de aspiração telescópico no suporte da pistola, girar e remover.

**Figura I**

5. Soltar do suporte as fitas aderentes e remover a pistola com a mangueira da lavadora de alta pressão ligada.

**Transporte e armazenamento**

**△ CUIDADO**

**Não observância do peso**

*Perigo de ferimentos e danos*

*Tenha em atenção o peso do aparelho durante o transporte e armazenamento.*

**ADVERTÊNCIA**

**Comprimento do tubo de aspiração telescópico**

*Armazene e transporte apenas o tubo de aspiração telescópico apenas com os tubos telescópicos inseridos e dobrados.*

1. Terminar a operação, consultar o capítulo Terminar a operação  
 2. Inserir o tubo telescópico.

**Figura J**

- a Premir o botão de desbloqueio e manter premido.  
 b Inserir o tubo telescópico até ao batente.  
 c Soltar o botão de desbloqueio.
3. Se necessário, repetir os passos para o 2.º tubo telescópico.  
 4. Dobrar o tubo de aspiração telescópico.

**Figura K**

- a Premir a alavanca de ajuste e manter premida.  
 b Segurar o tubo telescópico inferior e dobrar o tubo telescópico superior sobre o tubo telescópico inferior.  
 c Soltar a alavanca de ajuste.

**Garantia**

Em cada país são válidas as condições de garantia transmitidas pela nossa sociedade distribuidora responsável. Trataremos de possíveis avarias no seu aparelho no âmbito do prazo da garantia, sem custos, desde que estas tenham origem num erro de material ou de fabrico. Em caso de garantia, contacte o seu revendedor ou a assistência técnica autorizada mais próxima, apresentando o talão de compra. (endereço consultar o verso)

**Indhold**

Generelle henvisninger .....	24
Sikkerhedshenvisninger .....	24
Bestemmelsesmæssig anvendelse .....	25
Miljøbeskyttelse .....	25
Tilbehør og reservedele .....	25
Leveringsomfang .....	25
Symboler på maskinen .....	25
Maskinbeskrivelse .....	25
Montering .....	25
Ibrugtagning .....	26
Betjening .....	26
Afslutning af driften .....	26

Transport og opbevaring .....	26
Garanti .....	26

**Generelle henvisninger**



Læs den originale driftsvejledning og kapitlet Sikkerhedshenvisninger, inden apparatet tages i brug første gang. Betjen apparatet i henhold til disse.

Opbevar denne driftsvejledning til senere brug eller til kommende brugere.

**Sikkerhedshenvisninger**

**Faregrader**

**△ FARE**

- *Henviser til en umiddelbar fare, der medfører alvorlige kvæstelser eller død.*

**△ ADVARSEL**

- *Henviser til en mulig farlig situation, der kan medføre alvorlige kvæstelser eller død.*

**△ FORSIGTIG**

- *Henviser til en mulig farlig situation, der kan medføre lettere kvæstelser.*

**BEMÆRK**

- *Henviser til en mulig farlig situation, der kan medføre materielle skader.*

**Sikkerhedsanvisninger**

- △ **FARE** • *Fare for elektrisk stød. Hold en tilstrækkelig afstand til strøm- eller højspændingsledninger under rengøringen.*

- △ **ADVARSEL** • *Dette apparat er ikke beregnet til at skulle anvendes af personer med begrænsede fysiske, sensoriske eller mentale evner eller mangel på erfaring og/eller mangel på viden.* • *Børn må ikke anvende apparatet.* • *Maskinen må kun*



betjenes af personer, der er blevet undervist i håndtering af maskinen, eller som har bevist deres evner til at betjene maskinen og udtrykkeligt har fået anvendelsen heraf til opgave.

• Børn skal være under opsyn for at sikre, at de ikke leger med maskinen. • Hold personer og genstande væk fra rengøringsområdet. • Sluk for højtryksrenseren når rengøringen afsluttes, og adskil højtryksslangen fra højtrykspistolen. • Afhængig af den anvendte højtryksrenser, kan der opstå et større tilbageslagsmoment ved det anvendte tilbehør. Lær at omgås teleskopstrålerøret ved først at teste det på jorden. Arbejd kun, når du står sikkert på jorden. Det må aldrig bruges, når du står på en stige. • Sørg for, at du står sikkert på jorden, før du udløser højtryksstrålen.

**⚠ FORSIGTIG** • Maks. vandtemperatur 60°C (følg anvisningerne for højtryksrenseren).

**Obs** • Overhold altid sikkerhedsanvisningerne for din højtryksrenser.

### Bestemmelsesmæssig anvendelse

Teleskopstrålerøret kan anvendes sammen med alle Kärcher Home & Garden højtryksrenserne i klassen K2 til K7. Det er ikke egnet til kommerciel brug.

### Miljøbeskyttelse



Emballagen kan genbruges. Sørg for at bortskaffe emballagen miljømæssigt korrekt.



Elektriske og elektroniske maskiner indeholder værdifulde materialer, der kan genbruges, og ofte dele, såsom batterier, akku-pakker eller olie, der ved forkert håndtering eller forkert bortskaffelse

kan udgøre en fare for menneskers sundhed og for miljøet. For en korrekt drift af maskinen er disse dele imidlertid nødvendige. Maskiner, der er kendetegnet med dette symbol, må ikke bortskaffes sammen med husholdningsaffaldet.

### Henvisninger til indholdsstoffer (REACH)

Aktuelle oplysninger om indholdsstoffer findes på: [www.kaercher.com/REACH](http://www.kaercher.com/REACH)

### Tilbehør og reservedele

Anvend kun originaltilbehør og -reservedele. De er en garanti for en sikker og fejlfri drift af maskinen. Informationer om tilbehør og reservedele findes på [www.kaercher.com](http://www.kaercher.com).

### Leveringsomfang

Maskinens leveringsomfang er vist på emballagen. Kontroller ved udpakningen, om indholdet er komplet. Kontakt venligst forhandleren, hvis der mangler tilbehør eller ved transportskader.

### Symboler på maskinen

	Generelt advarselssignal
	Fare for et højere tilbageslagsmoment

### Maskinbeskrivelse

#### Figur A

- ① Låseknop, teleskoprør
- ② Led
- ③ Justeringsgreb led
- ④ Øvre teleskoprør
- ⑤ Understøttelse til strålerør
- ⑥ Højtryksdyse, brun
- ⑦ Klemme til dysefastgørelse
- ⑧ Højtryksdyse, hvid
- ⑨ Strålerør
- ⑩ Slange teleskopstrålerør til tilslutning til håndsprøjtetipistolen
- ⑪ Nederste teleskoprør
- ⑫ Burrebånd
- ⑬ \*Håndsprøjtetipistol
- ⑭ Holder til håndsprøjtetipistol

\* Ikke inkluderet i leverancen

### Montering

Strålerøret, den eksisterende håndsprøjtetipistol, slangen til teleskopstrålerøret og højtryksrenserenslangen skal monteres, før maskinen tages i brug.

### Montér højtryksdysen på strålerøret

Vælg dysen, der svarer til den anvendte højtryksrenser. **K 2, K 3, K 4, K5:** Brug en brun højtryksdyse

**K 6, K 7:** Brug en hvid højtryksdyse (er allerede installeret).

#### Figur B

1. Løsn klemmen til dysefastgørelsen nedenfra med en lille skruestrækker, og fjern den.
2. Træk den uønskede højtryksdyse ud.
3. Vælg den ønskede højtryksdyse, der svarer til den anvendte højtryksrenser, og tryk den ind.
4. Sæt klemmen i, og fastgør højtryksdysen.

#### Montering af strålerøret

#### Figur C

1. Sæt strålerøret i adapteren så det sidder fast, og fastgør det med en 90°-drejning.

### Ibrugtagning

#### Montering af håndsprøjetipistolen

1. Sæt håndsprøjetipistolen med tilsluttet højtryksrenser-slange i holderen til teleskopstrålerøret.

#### Figur D

2. Spænd det ene burrebånd over den øverste del af håndsprøjetipistolen.
3. Spænd det andet burrebånd over den bageste del af håndsprøjetipistolen.

#### Tilslut teleskopstrålerørets slange til håndsprøjetipistolen

#### Figur E

1. Skub adapteren til slangen ind i holderen på håndsprøjetipistolen.
2. Drej slangen til den går i indgreb.

#### Tilslutning af højtryksrenseren

#### Obs

Højtryksrenserenslangen skal tilsluttes håndsprøjetipistolen i henhold til betjeningsvejledningen til højtryksrenseren, inden denne monteres i holderen på teleskopstrålerøret.

### Betjening

Teleskopstrålerøret består af 2 individuelt udtrækkelige rør, der er forbundet med et led. Ved hjælp af leddet kan teleskopstrålerøret fastgøres i forskellige vinkler op til maksimalt 180°.

Når du trækker teleskoprøret ud og justerer vinklen, kan teleskopstrålerøret placeres på pistolholderen.

1. Justér teleskopstrålerøret til den ønskede længde.

#### Figur F

- a Tryk på låseknappen til teleskoprøret, og hold den nede.
  - b Forlæng det nederste teleskoprør til den ønskede længde.
  - c Slip låseknappen til teleskoprøret. Teleskoprøret er låst.
  - d Gentag om nødvendigt trinene for det øverste teleskoprør.
2. Justér vinklen på teleskopstrålerøret.

#### Figur G

- a Skub justeringsgrebet i retning af teleskoprøret, og hold det nede.
  - b Hold et rør, og indstil det andet rør til den ønskede vinkel ved at bevæge det.
  - c Løsn justeringsgrebet til teleskoprøret.
3. Idrifttagning af højtryksrenseren, se *Betjeningsvejledning til højtryksrenser*.
  4. Tilkobling af højtryksrenseren, se også *Betjeningsvejledning til højtryksrenser*.

#### Figur H

- a Frigør håndsprøjetipistolens greb.
- b Tryk på håndsprøjetipistolens greb, og påbegynd rengøringen.

### Afslutning af driften

1. Sluk højtryksrenseren.
2. Luk vandforsyningen til højtryksrenseren.
3. Fjern trykket i maskinen.

#### Figur H

- a Tryk på låseknappen på grebet på håndsprøjetipistolen.
  - b Tryk på grebet på håndsprøjetipistolen for at reducere det resterende tryk i systemet.
4. Tryk teleskopstrålerørets slange ind i holderen på håndsprøjetipistolen, drej den, og tag den af.

#### Figur I

5. Løsn burrebåndene, og tag håndsprøjetipistolen med den tilsluttede højtryksrenser-slange af holderen.

### Transport og opbevaring

#### △ FORSIGTIG

#### Tilsidesættelse af vægten

*Fare for tilskadekomst og beskadigelse*

*Vær opmærksom på apparatets vægt ved transport og opbevaring.*

#### BEMÆRK

#### Teleskopstrålerørets længde

*Opbevar og transportér kun teleskopstrålerøret, når teleskoprøret er skubbet ind og klappet sammen.*

1. Stop af drift, se kapitel Afslutning af driften
2. Skub teleskoprører ind.

#### Figur J

- a Tryk på låseknappen, og hold den nede.
  - b Skub teleskoprøret ind indtil anslag.
  - c Slip låseknappen.
3. Gentag om nødvendigt trinene for det 2. teleskoprør.
  4. Klap teleskopstrålerøret sammen.

#### Figur K

- a Tryk på justeringsgrebet, og hold det nede.
- b Hold det nederste teleskoprør fast, og klap det øverste teleskoprør ned på det nederste teleskoprør.
- c Slip justeringsgrebet.

### Garanti

I de enkelte lande gælder de af vore forhandlere fastlagte garanti-betingelser. Eventuelle fejl på maskinen afhjælpes gratis inden for garantien, såfremt fejlen kan tilskrives en materiale- eller produktionsfejl. Hvis du ønsker at gøre garantien gældende, bedes du henvende dig til sin forhandler eller nærmeste kundeservice medbringende kvittering for købet. (Se adressen på bagsiden)

### Indhold

Generelle merknader .....	27
Sikkerhedsanvisninger .....	27
Forskriftsmæssig brug .....	27
Miljøvern .....	27
Tilbehør og reservedeler .....	28
Leveringsomfang .....	28
Symboler på apparatet .....	28
Beskrivelse av apparatet .....	28

Montering .....	28
Igangsetting .....	28
Betjening .....	28
Avslutte driften .....	29
Transport og lagring .....	29
Garanti .....	29

## Generelle merknader



Les denne originale bruksveiledningen og kapittelet Sikkerhetsinstruksjoner før første gangs bruk. Følg anvisningene.

Oppbevar den for senere bruk eller for neste eier.

## Sikkerhetsanvisninger

### Risikonivå

#### ⚠ **FARE**

- Anvisning om en umiddelbar truende fare som kan føre til store personskader eller til død.

#### ⚠ **ADVARSEL**

- Anvisning om en mulig farlig situasjon som kan føre til store personskader eller til død.

#### ⚠ **FORSIKTIG**

- Anvisning om en mulig farlig situasjon som kan føre til mindre personskader.

#### **OBS**

- Anvisning om en mulig farlig situasjon som kan føre til materielle skader.

## Sikkerhetsanvisninger

⚠ **FARE** ● Fare for elektrisk støt. Hold tilstrekkelig avstand til strøm- eller høyspentledninger under rengjøring.

⚠ **ADVARSEL** ● Apparatet skal ikke brukes av personer med innskrenkede fysiske, sensoriske eller intellektuelle evner eller personer som mangler erfaring og / kunnskap. ● Barn må ikke betjene apparatet. ● Apparatet

skal bare brukes av personer som har fått opplæring i bruk av apparatet eller kan dokumentere evner til bruk, og som uttrykkelig har fått i oppdrag å bruke apparatet. ● Barn skal holdes under tilsyn for å sikre at de ikke leker med apparatet. ● Hold mennesker og gjenstander borte fra rengjøringsområdet. ● Slå av høytrykksspyleren etter avsluttet rengjøring og før vedlikeholdsarbeider, og koble høytrykksslangen fra høytrykkspistolen. ● Avhengig av høytrykksspyleren som brukes, kan det oppstå større tilbakeslagsmomenter for tilbehøret som brukes. Gjør deg kjent med teleskopstrålerret ved å teste det på bakken først. Arbeid kun når det ligger stabilt på gulvet. Du må aldri bruke det i en stige. ● Forsikre deg om at du står støtt på gulvet før du utløser høytrykkstrålen.

⚠ **FORSIKTIG** ● Maksimal vanntemperatur 60°C (følg anvisningene for din høytrykksspyler).

**Merknad** ● Følg sikkerhetsanvisningene for høytrykksspyleren.

## Forskriftsmessig bruk

Teleskopstrålerret kan brukes med alle Kärcher Home & Garden høytrykksspylere i klassene K2 til K7. Det er ikke egnet for kommersiell bruk.

## Miljøvern



Materialet i emballasjen kan resirkuleres. Kvitt deg med emballasjen på miljøvennlig måte.



Elektriske og elektroniske apparater inneholder verdifulle resirkulerbare materialer og ofte deler batterier, batteripakker eller olje. Disse kan utgjøre en potensiell fare for helse og miljø ved feil bruk eller feil avfallsbehandling. Disse delene er imidlertid nødvendige for korrekt drift av apparatet. Apparater merket med dette symbolet skal ikke kastes i husholdningsavfallet.

### Anvisninger om innhold (REACH)

Aktuell informasjon om stoffene i innholdet finner du under: [www.kaercher.com/REACH](http://www.kaercher.com/REACH)

## Tilbehør og reservedeler

Bruk bare originalt tilbehør og originale reservedeler; de garanterer for en sikker og problemfri drift av apparatet. Informasjon om tilbehør og reservedeler finner du på [www.kaercher.com](http://www.kaercher.com).

## Leveringsomfang

Apparatets leveringsomfang er vist på emballasjen. Kontroller at innholdet i pakken er komplett når du pakker ut. Manglende tilbehør eller transportskader skal meldes til forhandleren.

## Symboler på apparatet

	Generelle varselstegn
	Fare for høyere tilbakeslagsmoment

## Beskrivelse av apparatet

### Figur A

- ① Oppplåsningsknapp for teleskoprør
- ② Ledd
- ③ Reguleringssspak for ledd
- ④ Øvre teleskoprør
- ⑤ Feste for lanse
- ⑥ Høytrykksdyse, brun
- ⑦ Klemme for festing av dyse
- ⑧ Høytrykksdyse, hvit
- ⑨ Lanse
- ⑩ Slange for teleskopstrålerør for tilkobling til håndsprøytetipstolen
- ⑪ Nedre teleskoprør
- ⑫ Borrelåsbånd
- ⑬ \*Håndsprøytetipstol
- ⑭ Holder for håndsprøytetipstol

\*Ikke inkludert i leveringen

## Montering

Lansen, den tilgjengelige håndsprøytetipstolen, slangen for teleskopstrålerør og slangen for høytrykkspysleren må monteres før drift av apparatet.

## Monter høytrykksdysen på lansen

Velg dyse i henhold til høytrykkspysleren som brukes.  
**K 2, K 3, K 4, K5:** Bruk den brune høytrykksdysen  
**K 6, K 7:** Bruk den hvite høytrykksdysen (allerede montert).

### Figur B

1. Løsne og fjern klemmen dysefesting nedenfra med en liten skrutrekker.
2. Trekk ut høytrykksdysen som ikke trengs.
3. Velg nødvendig høytrykksdyse i henhold til høytrykkspysleren som brukes, og trykk den inn.
4. Sett inn klemmen og fest høytrykksdysen.

## Monter lansen

### Figur C

1. Sett lansen godt inn i adapteren og fest den ved å dreie den 90°.

## Igangsetting

### Monter håndsprøytetipstolen

1. Sett håndsprøytetipstolen med den tilkoblede høytrykkspyslerlangen inn i holderen på teleskoplansen.

### Figur D

2. Stram det ene borrelåsbåndet over den øvre delen av håndsprøytetipstolen.
3. Stram det andre borrelåsbåndet over den bakre delen av håndsprøytetipstolen.

## Koble til slangen for teleskopstrålerør på håndsprøytetipstolen

### Figur E

1. Skyv adapteren for slangen inn i holderen for håndsprøytetipstolen.
2. Drei slangen til den går i inngrep.

## Koble til høytrykkspysleren

### Merknad

Høytrykkspyslerlangen skal kobles til håndsprøytetipstolen iht. bruksanvisningen for høytrykkspysleren før den monteres i holderen for teleskopstrålerør.

## Betjening

Teleskopstrålerør består av 2 rør som kan trekkes ut hver for seg, og som er forbundet med en skjot. Ved hjelp av skjøten kan teleskopstrålerør festes i forskjellige vinkler opp til maksimalt 180°.

Når teleskoprørene trekkes ut og ved innstilling av vinkelen, kan teleskopstrålerør settes på pistolholderen.

1. Still inn teleskopstrålerør til ønsket lengde.

### Figur F

- a Trykk inn opplåsningsknappen for teleskoprør.
- b Trekk ut det nedre teleskoprør til ønsket lengde.
- c Slipp opplåsningsknappen for teleskoprør. Teleskoprør er låst.
- d Gjenta ev. trinnene for det øvre teleskoprør.
2. Still inn vinkelen for teleskopstrålerør.

### Figur G

- a Skyv reguleringsspaken mot teleskoprør og hold den der.
- b Hold det ene røret og still inn ønsket vinkel ved å bevege det andre røret.
- c Løsne reguleringsspaken for teleskoprør.
3. Ta i bruk høytrykkspysleren, se *bruksanvisningen for høytrykkspysleren*.

4. Slå på høytrykksspyleren, se også *bruksanvisningen for høytrykksspyleren*.  
**Figur H**
  - a Lås opp avtrekkeren på sprøytepipstolen.
  - b Trykk på avtrekkeren på håndsprøytepipstolen og start rengjøringen.

### Avslutte driften

1. Slå av høytrykksspyleren.
2. Avbryt vanntilførselen til høytrykksspyleren.
3. Sørg for at det ikke er trykk i apparatet.  
**Figur H**
  - a Trykk på spaken for opplåsningsknappen på håndsprøytepipstolen.
  - b Trykk på spaken for håndsprøytepipstolen for å slippe ut trykket som fremdeles finnes i systemet.
4. Trykk slangen for teleskopstrålerøret inn i holderen på håndsprøytepipstolen, drei og ta av.  
**Figur I**
5. Løse borrelåsbåndene ta håndsprøytepipstolen med den tilkoblede høytrykksspylerslangen ut av holderen.

### Transport og lagring

#### ⚠ FORSIKTIG

#### *Ved ignorering av vekten*

*Fare for personskader og materielle skader*

*Ta hensyn til apparatets vekt ved transport og lagring.*

#### **OBS**

#### **Lengde på teleskopstrålerøret**

*Oppbevar og transporter teleskopstrålerøret kun med teleskoprørene skjøvet inn og klappet sammen.*

1. Avslutt driften, se kapittel Avslutte driften
2. Sett inn teleskoprøret.  
**Figur J**
  - a Trykk inn opplåsningsknappen og hold den inne.
  - b Skyv inn teleskoprøret til anslag.
  - c Slipp opplåsningsknappen.
3. Gjenta trinnene for det 2. teleskoprøret ved behov.
4. Klapp sammen teleskopstrålerøret.

#### **Figur K**

- a Trykk inn reguleringsspaken og hold den der.
- b Hold fast det nedre teleskoprøret og klapp det øvre teleskoprøret på det nedre teleskoprøret.
- c Slipp reguleringsspaken.

### Garanti

Vår ansvarlige salgsorganisasjon for det enkelte land har utgitt garantibetingelsene som gjelder i det aktuelle landet. Eventuelle feil på apparatet repareres gratis i garantitiden dersom disse kan føres tilbake til material- eller produksjonsfeil. Ved behov for garanti-reparasjoner, vennligst henvend deg med kjøpskvitteringen til din forhandler eller nærmeste autoriserte kundeservice. (Se adresse på baksiden)

### Innehåll

Allmän information .....	29
Säkerhetsanvisningar .....	29
Avsedd användning .....	30
Miljöskydd .....	30
Tillbehör och reservdelar .....	30
Leveransens omfattning .....	30
Symboler på maskinen .....	30
Beskrivning av maskinen .....	30
Montering .....	30

Ildrifftagning .....	31
Manövrering .....	31
Avsluta driften .....	31
Transport och lagring .....	31
Garanti .....	31

### Allmän information



Läs igenom och följ denna originalbruksanvisning och kapitlet Säkerhetsinformation innan du använder maskinen för första gången. Följ alla anvisningar.

Förvara den för framtida bruk eller för senare ägare.

### Säkerhetsanvisningar

#### Riskenivåer

#### ⚠ FARA

- *Varnar om en omedelbart överhängande fara som kan leda till svåra personskador eller dödsfall.*

#### ⚠ VARNING

- *Varnar om en möjligen farlig situation som kan leda till svåra personskador eller dödsfall.*

#### ⚠ FÖRSIKTIGHET

- *Varnar om en möjligen farlig situation som kan leda till lättare personskador.*

#### OBSERVERA

- *Varnar om en möjligen farlig situation som kan leda till materiella skador.*

### Säkerhetsinformation

- ⚠ **FARA** • *Risk för elektriska stötar. Håll ett tillräckligt avstånd från ström- eller högspänningsledning vid rengöring.*

- ⚠ **VARNING** • *Maskinen får inte användas av personer med nedsatt fysisk, sensorisk eller mental förmåga eller med begränsad kunskap och erfarenhet.* • *Maskinen får inte användas av barn.* • *Maskinen*

får endast användas av personer som instruerats i hur den fungerar eller tydligt visat att de klarar av att hantera den och uttryckligen fått uppdraget att använda den. • Håll uppsikt över barn för att vara säker på att de inte leker med maskinen. • Håll människor och föremål borta från rengöringsområdet. • I slutet av rengöringen stänger du av högtryckstvätten och kopplar bort högtrycksslangen från högtryckspistolen. • Beroende på vilken högtryckstvätt som används kan större rekylmoment uppstå med de tillbehör som används. Bekanta dig med teleskopstrålröret genom att testa det på marken först. Arbeta bara på golvet och se till att stå stadigt. Använd aldrig apparaten på en stege. • Se till att du står stadigt på golvet innan du startar högtrycksstrålen.

**⚠ FÖRSIKTIGHET** • Maximal vattentemperatur 60°C (följ föreskrifterna för din högtrycksrengörare).

**Hänvisning** • Följ säkerhetsinstruktionerna för din högtryckstvätt.

### Avsedd användning

Teleskopsugröret kan användas tillsammans med alla högtrycksrengörare i klasserna K2 till K7 från Kärcher Home & Garden. Den är inte lämplig för kommersiellt bruk.

### Miljöskydd



Förpackningsmaterialen kan återvinnas. Avfallshandla förpackningar på ett miljövänligt sätt.



Elektriska och elektroniska maskiner innehåller ofta värdefulla återvinningsbara material och komponenter såsom engångsbatterier, uppladdningsbara batterier och olja, som vid felaktig användning eller felaktig avfallshandling kan utgöra en potentiell risk för människors hälsa och för miljön. Dessa komponenter är dock nödvändiga för att maskinen ska kunna arbeta korrekt. Maskiner som märkts med denna symbol får inte kastas i hushållssoporna.

### Information om ämnen (REACH)

Aktuell information om ämnen finns på: [www.kaercher.com/REACH](http://www.kaercher.com/REACH)

### Tillbehör och reservdelar

Använd endast originaltillbehör och originalreservdelar, så att en säker och störningsfri drift av maskinen är garanterad.

Information om tillbehör och reservdelar finns på [www.kaercher.com](http://www.kaercher.com).

### Leveransens omfattning

Maskinens leveransomfattning är avbildad på förpackningen. Kontrollera att innehållet i leveransen är fullständigt. Kontakta din försäljare om något tillbehör saknas eller om det finns transportskador.

### Symboler på maskinen

	Allmän varningssymbol
	Risk för ett högre rekylmoment

### Beskrivning av maskinen

#### Bild A

- ① Teleskoprörets upplåsningsknapp
- ② Led
- ③ Justeringsspak för led
- ④ Övre teleskoprör
- ⑤ Fäste för strålrör
- ⑥ Högtrycksmunstycke, brunt
- ⑦ Klämma för munstycksfäste
- ⑧ Högtrycksmunstycke, vitt
- ⑨ Strålrör
- ⑩ Slang för teleskopstrålröret för anslutning till handsprutpistolen
- ⑪ Nedre teleskoprör
- ⑫ Kardborreband
- ⑬ \*Handsprutpistol
- ⑭ Hållare för handsprutpistol

\* Ingår inte i leveransen

### Montering

Strålröret, den befintliga handsprutpistolen, slangen till teleskopröret och högtrycksrengöringsslangen måste monteras innan apparaten tas i drift.

## Montera högtrycksmunstycket på strålröret

Välj munstycke efter vilken högtryckstvätt som används.

**K 2, K 3, K 4, K 5:** Använd det bruna högtrycksmunstycket

**K 6, K 7:** Använd det vita högtrycksmunstycket (är redan monterat).

### Bild B

1. Lossa och ta bort klämman för munstycksfästet underifrån med en liten skruvmejsel.
2. Dra ut det oanvända högtrycksmunstycket.
3. Välj högtrycksmunstycke efter vilken högtryckstvätt som används och tryck in det.
4. Sätt in klämman och säkra högtrycksmunstycket.

## Montera strålröret

### Bild C

1. För in strålröret ordentligt i adaptern och fäst det genom att vrida det 90°.

## Idrifttagning

### Montera handsprutpistolen

1. Sätt in handsprutpistolen med den anslutna högtrycksrengöringsslangen i hållaren på teleskopstrålröret.

### Bild D

2. Dra åt det ena kardborrebandet över den övre delen av handsprutpistolen.
3. Dra åt det andra kardborrebandet över den bakre delen av handsprutpistolen.

### Ansluta teleskopstrålrörets till handsprutpistolen

### Bild E

1. Tryck in slangens adapter i fästet på handsprutpistolen.
2. Dra slangen tills den hakar fast.

### Ansluta högtryckstvätten

### Hänvisning

Högtrycksrengöringsslangen ska anslutas till handsprutpistolen enligt högtryckstvättens bruksanvisning innan den monteras i teleskopstrålrörets hållare.

## Manövrering

Teleskopstrålröret består av 2 två individuellt utdragbara rör som är förbundna med en led. Med hjälp av leden kan teleskopstrålröret fixeras i olika vinklar upp till maximalt 180°.

När man drar ut teleskopören och justerar vinkeln kan teleskopstrålröret placeras på pistolhållaren.

1. Ställ in teleskopstrålröret till önskad längd.

### Bild F

- a Tryck och håll ned teleskoprörets upplåsningsknapp.
  - b Dra ut det nedre teleskopröret till önskad längd.
  - c Släpp teleskoprörets upplåsningsknapp. Teleskopröret är låst.
  - d Om det behövs upprepar du stegen för det övre teleskopröret.
2. Justera teleskopstrålrörets vinkel.

### Bild G

- a Tryck justeringsspaken mot teleskopröret och håll den intryckt.
- b Håll fast ett rör och ställ in önskad vinkel genom att flytta det andra röret.
- c Lossa teleskoprörets justeringsspak.

3. Sätt högtryckstvätten i drift, se *högtryckstvättens bruksanvisning*.
4. Slå på högtryckstvätten, se även *högtryckstvättens bruksanvisning*.

### Bild H

- a Lås upp handsprutpistolens spak.
- b Tryck på handsprutpistolens spak och börja rengöra.

## Avsluta driften

1. Stäng av högtryckstvätten.
2. Stäng av vattentillförseln till högtryckstvätten.
3. Gör maskinen trycklös.

### Bild H

- a Tryck på upplåsningsknappen på handsprutpistolens spak.
  - b Tryck in handsprutpistolens spak för att släppa ut trycket som fortfarande finns i systemet.
4. Tryck in teleskopstrålrörets slang i fästet på handsprutpistolen, vrid den och ta av den.

### Bild I

5. Lossa kardborrebanden och ta bort handsprutpistolen med den anslutna högtrycksrengöringsslangen från hållaren.

## Transport och lagring

### △ FÖRSIKTIGHET

#### Bristande hänsyn till vikt

*Risk för personskador och materialskador*

*Ta hänsyn till maskinens vikt vid transport och förvaring.*

### OBSERVERA

#### Teleskopstrålrörets längd

*Förvara och transportera teleskopstrålröret endast med inskjutna teleskoprör och i hopfällt skick.*

1. Avsluta driften, se kapitel Avsluta driften
2. Sätt in teleskopröret.

### Bild J

- a Tryck och håll ned upplåsningsknappen.
  - b Tryck in teleskopröret till anslag.
  - c Släpp upplåsningsknappen.
3. Om det behövs upprepar du stegen för det andra teleskopröret.
  4. Fäll upp teleskopstrålröret.

### Bild K

- a Tryck och håll ned justeringsspaken.
- b Håll fast det nedre teleskopröret och vik det övre teleskopröret mot det nedre teleskopröret.
- c Släpp justeringsspaken.

## Garanti

I respektive land gäller de garantivillkor som publicerats av våra auktoriserade distributörer. Eventuella fel på maskinen repareras utan kostnad inom garantifristen, under förutsättning att det orsakats av ett material- eller tillverkningsfel. I frågor som gäller garantin ska du vända dig med kvitto till inköpsstället eller närmaste auktoriserad kundtjänst. (Se baksidan för adress)

## Sisältö

Yleisiä ohjeita .....	32
Turvallisuusohjeet .....	32
Määräystenmukainen käyttö .....	33
Ympäristönsuojelu.....	33
Lisävarusteet ja varaosat .....	33
Toimituksen sisältö.....	33

Laitteessa olevat symbolit .....	33
Laittekuvaus .....	33
Asennus .....	33
Käyttöönotto .....	33
Käyttö .....	33
Käytön lopettaminen .....	34
Kuljetus ja varastointi .....	34
Takuu .....	34

## Yleisiä ohjeita



Lue ennen laitteen ensimmäistä käyttöä tämä alkuperäinen käyttöohje ja luku Turvaohjeet. Menettele niiden mukaisesti.

Säilytä nämä ohjeet myöhempiä käyttöä tai seuraavaa omistajaa varten.

## Turvallisuusohjeet

### Vaarallisuusasteet

#### ⚠ VAARA

- *Huomautus välittömästi uhkaavasta vaarasta, joka voi aiheuttaa vakavan ruumiinvamman tai johtaa kuolemaan.*

#### ⚠ VAROITUS

- *Huomautus mahdollisesta vaarallisesta tilanteesta, joka voi aiheuttaa vakavan ruumiinvamman tai voi johtaa kuolemaan.*

#### ⚠ VARO

- *Huomautus mahdollisesta vaarallisesta tilanteesta, joka voi aiheuttaa vähäisiä vammoja.*

#### HUOMIO

- *Huomautus mahdollisesta vaarallisesta tilanteesta, joka voi aiheuttaa aineellisia vahinkoja.*

## Turvallisuusohjeet

- ⚠ **VAARA** • Sähköiskun vaara. Pidä puhdistuksen aikana riittävä etäisyys sähköjohtoihin tai korkeajännitejohtoihin.

⚠ **VAROITUS** • Tätä laitetta eivät saa käyttää henkilöt, joiden ruumiilliset, aistimelliset tai henkiset kyvyt ovat rajoittuneita tai joilta puuttuu käyttöön tarvittavat kokemukset ja/tai tiedot. • **Laps**et eivät saa käyttää laitetta.

- **Vain henkilöt, jotka ovat saaneet opastuksen laitteen käsitte**lyyn tai jotka ovat todistaneet kykenevänsä sen käyttöön ja joille se nimenomaisesti annettu tehtäväksi, saavat käyttää laitetta. • **Valvo lapsia** sen varmistamiseksi, että he eivät leiki laitteella. • **Pidä ihmiset ja esineet poissa** puhdistusalueelta. • **Kytke korkeapainepuhdistin pois päältä ja irrota korkeapaineletku korkeapainepistoolista** puhdistuskäytön päättymisen jälkeen. • **Käytetystä korkeapainepuhdistimesta riippuen** käytettävien lisävarusteiden takaiskuvoimat voivat olla suurempia. Tutustu teleskooppisuihkuputkeen testaamalla se ensin maassa. Työskentele vain tukevalla pohjalla seisten. Älä koskaan käytä laitetta tikkailla. • **Varmista, että seisot tukevasti lattialla, ennen kuin käynnistät korkeapainesuihkun.**
- ⚠ **VARO** • Veden maksimilämpötila 60°C (Noudata korkeapainepesuriin liittyviä ohjeita).
- Huomautus** • Noudata korkeapainepuhdistimen turvallisuusohjeita.



## Määräystenmukainen käyttö

Teleskooppisuihkuputkea voidaan käyttää kaikkien luokkiin K2–K7 kuuluvien Kärcher Home & Garden -korkeapainepuhdistimien kanssa. Se ei sovellu teollisuus-käyttöön.

## Ympäristönsuojelu



Pakkausmateriaalit ovat kierrätettäviä. Hävitä pakkaukset ympäristöstävällisesti.



Sähkö- ja elektroniikkalaitteet sisältävät arvokkaita kierrätettäviä materiaaleja tai rakenneosia kuten paristoja, akkuja tai öljyjä, jotka väärin käsittelyinä tai väärin hävitettyinä voivat aiheuttaa mahdollisia vaaroja ihmisten terveydelle ja ympäristölle. Nämä rakenneosat ovat kuitenkin välttämättömiä laitteen asianmukaista käyttöä varten. Tällä symbolilla merkityjä laitteita ei saa hävittää tavallisena talousjätteenä.

## Sisältöaineita koskevia ohjeita (REACH)

Päivitettyjä tietoja sisältöaineista löytyy osoitteesta:

[www.kaercher.com/REACH](http://www.kaercher.com/REACH)

## Lisävarusteet ja varaosat

Käytä vain alkuperäisiä lisävarusteita ja alkuperäisiä varoasia, sillä ne varmistavat laitteen turvallisen ja häiriötömän käytön.

Tietoja lisävarusteista ja varaosista löytyy osoitteesta [www.kaercher.com](http://www.kaercher.com).

## Toimituksen sisältö

Laitteen toimituksen sisältö on kuvattu pakkauksessa. Tarkasta laitetta pakkauksesta purkaessasi pakkauksen sisällön täydellisyys. Jos lisävarusteita puuttuu tai havaitset kuljetusvahinkoja, ilmoita tästä jälleenmyyjälle.

## Laitteessa olevat symbolit

	Yleinen varoitusmerkki
	Suuremman takaiskuvoiman vaara

## Laitekuvaus

### Kuva A

- 1 Teleskooppiputken lukituksen vapautuspainike
- 2 Nivel
- 3 Nivelen säätövipu
- 4 Ylempi teleskooppiputki
- 5 Suihkuputken kiinnike
- 6 Korkeapainesuutin, ruskea
- 7 Pidike suuttimen kiinnittämistä varten
- 8 Korkeapainesuutin, valkoinen
- 9 Suihkuputki
- 10 Teleskooppisuihkuputken letku liitettäväksi käsikäyttöiseen ruiskupistooliin
- 11 Alempi teleskooppiputki
- 12 Tarranauhat

⑬ \*Käsikäyttöinen ruiskupistooli

⑭ Käsikäyttöisen ruiskupistoolin pidike

\* Ei kuulu toimitussisältöön

## Asennus

Suihkuputki, käsikäyttöinen ruiskupistooli, teleskooppisuihkuputken letku ja korkeapainepuhdistimen letku on asennettava ennen laitteen käyttöä.

## Korkeapainesuuttimen asennus suihkuputkeen

Valitse suutin käytettävän korkeapainepuhdistimen mukaan.

**K 2, K 3, K 4, K5:** Käytä ruskeaa korkeapainesuutinta  
**K 6, K 7:** Käytä valkoista korkeapainesuutinta (on jo asennettu).

### Kuva B

1. Irrota ja poista suuttimen kiinnityspidike alhaalta päin pienellä ruuvimeisselillä.
2. Vedä tarpeeton korkeapainesuutin ulos.
3. Valitse tarvittava korkeapainesuutin käytetyn korkeapainepuhdistimen mukaan ja paina se sisään.
4. Työnnä pidike paikalleen niin, että korkeapainesuutin on tukevasti paikallaan.

## Suihkuputken asennus

### Kuva C

1. Aseta suihkuputki tiukasti adapteriin ja kiinnitä se kiertämällä 90 °.

## Käyttöönotto

### Käsikäyttöisen ruiskupistoolin asennus

1. Aseta käsikäyttöinen ruiskupistooli ja siihen liitetty korkeapainepuhdistimen letku teleskooppisuihkuputken pidikkeeseen.

### Kuva D

2. Kiristä yksi tarranauha käsikäyttöisen ruiskupistoolin yläosan yli.
3. Kiristä toinen tarranauha käsikäyttöisen ruiskupistoolin takaosan yli.

## Teleskooppisuihkuputken letkun liittäminen käsikäyttöiseen ruiskupistooliin

### Kuva E

1. Työnnä letkun adapteri käsikäyttöisen ruiskupistoolin kiinnikkeeseen.
2. Kierrä letkua, kunnes se lukittuu.

## Korkeapainepuhdistimen liittäminen

### Huomautus

*Korkeapainepuhdistimen letku tulisi liittää käsikäyttöiseen ruiskupistooliin korkeapainepuhdistimen käyttöohjeiden mukaisesti, ennen kuin ruiskupistooli kiinnitetään teleskooppisuihkuputken pidikkeeseen.*

## Käyttö

Teleskooppisuihkuputki koostuu kahdesta erikseen ulosvedettävästä putkesta, jotka on yhdistetty nivelellä. Nivelen avulla teleskooppisuihkuputki voidaan kiinnittää eri kulmiin, korkeintaan 180 °.

Vetämällä teleskooppiputki ulos ja säätämällä kulma teleskooppisuihkuputki voidaan asettaa pistoolipidikkeeseen.

1. Säädä teleskooppisuihkuputki haluttuun pituuteen.

### Kuva F

- a Pidä teleskooppiputken lukituksen vapautuspainiketta painettuna.
  - b Vedä alempi teleskooppiputki haluttuun pituuteen.
  - c Vapauta teleskooppiputken lukituksen vapautuspainike.  
Teleskooppiputki on lukittu.
  - d Toista vaiheet tarvittaessa ylemmän teleskooppiputken osalta.
2. Säädä teleskooppisuihkuputken kulma.

#### Kuva G

- a Paina säätövipua kohti teleskooppiputkea ja pidä sitä painettuna.
  - b Pidä yhtä putkea paikallaan ja säädä haluttu kulma siirtämällä toista putkea.
  - c Vapauta teleskooppiputken säätövipu.
3. Ota korkeapainepuhdistin käyttöön, katso *korkeapainepuhdistimen käyttöohjeet*.
4. Kytke korkeapainepuhdistin päälle, katso myös *korkeapainepuhdistimen käyttöohjeet*.

#### Kuva H

- a Avaa käsisuihkupistoolin vivun lukitus.
- b Paina käsikäyttöisen ruiskupistoolin vipua ja aloita puhdistus.

## Käytön lopettaminen

1. Kytke korkeapainepuhdistin pois päältä.
2. Keskeytä veden syöttö korkeapainepuhdistimeen.
3. Poista paine laitteesta.

#### Kuva H

- a Paina käsikäyttöisen ruiskupistoolin vivun vapautuspainiketta.
  - b Poista järjestelmässä oleva paine painamalla käsikäyttöisen ruiskupistoolin vipua.
4. Paina teleskooppisuihkuputken letku käsikäyttöisen ruiskupistoolin kiinnikkeeseen, käännä sitä ja poista se.

#### Kuva I

5. Löysää tarranauhat ja ota käsikäyttöinen ruiskupistooli ja siihen liitetty korkeapainepuhdistimen letku pidikkeestä.

## Kuljetus ja varastointi

### ⚠ VARO

#### Jos painoa ei oteta huomioon

Loukkaantumis- ja vaurioitumisvaara

Laitteen paino on otettava kuljetuksessa ja varastoinnissa huomioon.

### HUOMIO

#### Teleskooppisuihkuputken pituus

Varastoi ja kuljeta teleskooppisuihkuputkea vain teleskooppiputkien ollessa sisään työnnettynä ja taitettuina.

1. Käytön lopettaminen, katso luku Käytön lopettaminen
2. Työnnä teleskooppiputki sisään.

#### Kuva J

- a Pidä lukituksen vapautuspainiketta painettuna.
  - b Työnnä teleskooppiputki sisään vasteeseen saakka.
  - c Vapauta lukituksen vapautuspainike.
3. Toista vaiheet tarvittaessa toisen teleskooppiputken osalta.
4. Taita teleskooppisuihkuputket yhteen.

#### Kuva K

- a Pidä säätövipua painettuna.
- b Pidä alempaa teleskooppiputkea paikallaan ja taita ylempi teleskooppiputki alemman teleskooppiputken viereen.

- c Vapauta säätövipu.

## Takuu

Jokaisessa maassa ovat voimassa vastaavan myyntiyhtiön julkaisemat takuuehdot. Korjaamme laitteessa mahdollisesti ilmenevät häiriöt takuuaajan kuluessa maksettua, jos häiriöiden syynä ovat olleet materiaali- tai valmistusvirheet. Takuutarauksessa pyydämme ottamaan yhteyttä ostotositteen kanssa jälleenmyyjään tai lähimpään valtuutettuun asiakaspalveluun.  
(Osoite, katso takasivu)

## Περιεχόμενα

Γενικές υποδείξεις .....	34
Υποδείξεις ασφαλείας .....	34
Προβλεπόμενη χρήση .....	35
Προστασία του περιβάλλοντος .....	35
Παρελκόμενα και ανταλλακτικά .....	36
Παραδοτέος εξοπλισμός .....	36
Σύμβολα επάνω στη συσκευή .....	36
Περιγραφή συσκευής .....	36
Τοποθέτηση .....	36
Θέση σε λειτουργία .....	36
Χειρισμός .....	36
Τερματισμός λειτουργίας .....	37
Μεταφορά και αποθήκευση .....	37
Εγγύηση .....	37

## Γενικές υποδείξεις



Πριν από την πρώτη χρήση της συσκευής, διαβάστε αυτές τις γενικές οδηγίες χρήσης και το κεφάλαιο

Υποδείξεις ασφαλείας. Εφαρμόζετε αυτές τις οδηγίες. Φυλάξτε αυτές τις οδηγίες για μεταγενέστερη χρήση ή για τον επόμενο ιδιοκτήτη.

## Υποδείξεις ασφαλείας

### Διαβαθμίσεις κινδύνων

#### ⚠ ΚΙΝΔΥΝΟΣ

- Υπόδειξη άμεσου κινδύνου, ο οποίος οδηγεί σε σοβαρούς τραυματισμούς ή θάνατο.

#### ⚠ ΠΡΟΕΙΔΟΠΟΙΗΣΗ

- Υπόδειξη πιθανώς επικίνδυνης κατάστασης, η οποία μπορεί να οδηγήσει σε σοβαρούς τραυματισμούς ή θάνατο.

#### ⚠ ΠΡΟΣΟΧΗ

- Υπόδειξη πιθανώς επικίνδυνης κατάστασης, η οποία μπορεί να οδηγήσει σε ελαφρείς τραυματισμούς.

## ΠΡΟΣΟΧΗ

- Υπόδειξη πιθανώς επικίνδυνης κατάστασης, η οποία μπορεί να οδηγήσει σε υλικές ζημιές.

### Υποδείξεις ασφαλείας

**Δ ΚΙΝΔΥΝΟΣ** • Κίνδυνος ηλεκτροπληξίας. Διατηρείτε μια επαρκή απόσταση από την παροχή ρεύματος ή τα καλώδια υψηλής τάσης κατά τον καθαρισμό.

**Δ ΠΡΟΕΙΔΟΠΟΙΗΣΗ** • Αυτό το εργαλείο δεν επιτρέπεται να χρησιμοποιείται από άτομα με περιορισμένες σωματικές, αισθητηριακές ή νοητικές ικανότητες καθώς ούτε και από άτομα χωρίς εμπειρία ή γνώσεις.

- Τα παιδιά δεν επιτρέπεται να χρησιμοποιήσουν τη συσκευή.
- Η συσκευή επιτρέπεται να χρησιμοποιείται μόνο από άτομα που έχουν εκπαιδευτεί στον χειρισμό της συσκευής ή έχουν αποδείξει τις ικανότητές τους για τον χειρισμό και έχουν λάβει ρητή εντολή για τη χρήση της.

- Επιβλέπτετε τα παιδιά, ώστε να είστε βέβαιοι ότι δεν παίζουν με τη συσκευή.
- Κρατήστε ανθρώπους και αντικείμενα μακριά από την περιοχή καθαρισμού.
- Όταν τερματίσετε τη λειτουργία καθαρισμού, απενεργοποιήστε το καθαριστικό υψηλής πίεσης και αποσυνδέστε τον εύκαμπτο σωλήνα υψηλής

πίεσης από το πιστόλι υψηλής πίεσης χεριού. • Ανάλογα με το χρησιμοποιούμενο καθαριστικό υψηλής πίεσης, μπορούν να παρουσιαστούν μεγαλύτερα στιγμιαία ανάκρουση με τα εξαρτήματα που χρησιμοποιούνται. Εξοικειωθείτε με τον τηλεσκοπικό σωλήνα ψεκασμού, δοκιμάζοντάς τον πρώτα στο έδαφος. Να δουλεύετε μόνο με σταθερή βάση στο πάτωμα. Ποτέ μην τον χρησιμοποιείτε σε σκάλα.

- Βεβαιωθείτε ότι έχετε σταθεί καλά στο έδαφος, προτού ενεργοποιήσετε τον σωλήνα υψηλής πίεσης.

**Δ ΠΡΟΣΟΧΗ** • Μέγιστη θερμοκρασία νερού 60°C (τηρείτε τις υποδείξεις του πλυστικού υψηλής πίεσης).

**Υπόδειξη** • Τηρείτε τις οδηγίες ασφαλείας του πλυστικού μηχανήματος υψηλής πίεσης.

### Προβλεπόμενη χρήση

Ο τηλεσκοπικός σωλήνας ψεκασμού μπορεί να χρησιμοποιείται με όλα τα καθαριστικά υψηλής πίεσης Home & Garden της Kärcher, κατηγορίας K2 έως K7. Δεν ενδείκνυται για εμπορική χρήση.

### Προστασία του περιβάλλοντος



Τα υλικά συσκευασίας είναι ανακυκλώσιμα. Απορρίψτε τις συσκευασίες με περιβαλλοντικά ορθό τρόπο.



Οι ηλεκτρικές και ηλεκτρονικές συσκευές περιέχουν πολύτιμα ανακυκλώσιμα υλικά και, συχνά, εξαρτήματα όπως μπαταρίες απλής, επαναφορτιζόμενες ή λάδια, τα οποία σε περίπτωση λανθασμένης χρήσης ή απόρριψης μπορούν να θέσουν σε κίνδυνο την ανθρώπινη υγεία και το περιβάλλον. Ωστόσο, αυτά τα συστατικά είναι απαραίτητα για τη σωστή λειτουργία της συσκευής. Οι συσκευές που φέρουν αυτό το σύμβολο δεν επιτρέπεται να απορρίπτονται μαζί με τα οικιακά απορρίμματα.

## Υποδείξεις σχετικά με συστατικά (REACH)

Ενημερωμένες πληροφορίες σχετικά με τα συστατικά είναι διαθέσιμες στη διεύθυνση: [www.kaercher.com/REACH](http://www.kaercher.com/REACH)



## Παρελκόμενα και ανταλλακτικά

Χρησιμοποιείτε μόνο γνήσια παρελκόμενα και γνήσια ανταλλακτικά, καθώς αυτά εγγυώνται την ασφαλή και απρόσκοπτη λειτουργία της συσκευής. Πληροφορίες σχετικά με τα παρελκόμενα και τα ανταλλακτικά θα βρείτε στη διεύθυνση [www.kaercher.com](http://www.kaercher.com).

## Παραδοτέος εξοπλισμός

Ο παραδοτέος εξοπλισμός της συσκευής απεικονίζεται επάνω στη συσκευασία. Κατά την αφαίρεση από τη συσκευασία ελέγξτε την πληρότητα των περιεχομένων. Σε περίπτωση που λείπουν παρελκόμενα ή έχουν προκληθεί ζημιές κατά τη μεταφορά, ενημερώστε τον προμηθευτή σας.

## Σύμβολα επάνω στη συσκευή

	Γενικό προειδοποιητικό σύμβολο
	Κίνδυνος μεγαλύτερης στιγμιαίας ανάκρουσης

## Περιγραφή συσκευής

### Εικόνα A

- 1 Πλήκτρο απασφάλισης του τηλεσκοπικού σωλήνα
- 2 Σύνδεσμος
- 3 Σύνδεσμος μοχλού ρύθμισης
- 4 Άνω τηλεσκοπικός σωλήνας
- 5 Υποδοχή για σωλήνα ψεκασμού
- 6 Ακροφύσιο υψηλής πίεσης, καφέ
- 7 Σύνδεσμος για προσάρτηση ακροφυσίου
- 8 Ακροφύσιο υψηλής πίεσης, λευκό
- 9 Σωλήνας ψεκασμού
- 10 Εύκαμπτος τηλεσκοπικός σωλήνας ψεκασμού για σύνδεση με το πιστόλι ψεκασμού χεριού
- 11 Κάτω τηλεσκοπικός σωλήνας
- 12 Αυτοκόλλητες ταινίες χριτς-χρατς
- 13 \*Πιστόλι ψεκασμού χεριού
- 14 Λαβή για πιστόλι ψεκασμού χεριού

\* Δεν περιλαμβάνεται στο παραδοτέο υλικό

## Τοποθέτηση

Ο σωλήνας ψεκασμού, το υπάρχον πιστόλι ψεκασμού χεριού, ο εύκαμπτος σωλήνας του τηλεσκοπικού σωλήνα ψεκασμού και ο εύκαμπτος σωλήνας καθαρισμού υψηλής πίεσης πρέπει να εγκατασταθούν πριν τη λειτουργία της συσκευής.

## Τοποθέτηση ακροφυσίου υψηλής πίεσης

## στον σωλήνα ψεκασμού

Επιλέξτε το ακροφύσιο σύμφωνα με το καθαριστικό υψηλής πίεσης που χρησιμοποιείται.

**K 2, K 3, K 4, K5:** Χρησιμοποιήστε ένα καφέ ακροφύσιο υψηλής πίεσης

**K 6, K 7:** Χρησιμοποιήστε λευκό ακροφύσιο υψηλής πίεσης (είναι ήδη εγκατεστημένο).

### Εικόνα B

- 1 Χαλαρώστε και αφαιρέστε τον συνδετήρα για τη σύσφιξη του ακροφυσίου από κάτω με ένα μικρό καταβήδι.
- 2 Τραβήξτε έξω το μη χρησιμοποιημένο ακροφύσιο υψηλής πίεσης.
- 3 Επιλέξτε το απαιτούμενο ακροφύσιο υψηλής πίεσης σύμφωνα με το χρησιμοποιούμενο καθαριστικό υψηλής πίεσης και πιέστε το.
- 4 Τοποθετήστε τον συνδετήρα και στερεώστε το ακροφύσιο υψηλής πίεσης.

## Τοποθέτηση σωλήνα ψεκασμού

### Εικόνα C

- 1 Εισαγάγετε σταθερά τον σωλήνα ψεκασμού στον προσαρμογέα και στερεώστε τον με στροφή 90°.

## Θέση σε λειτουργία

### Τοποθέτηση πιστολιού ψεκασμού χεριού

- 1 Τοποθετήστε το πιστόλι ψεκασμού χεριού με τον συνδεδεμένο εύκαμπτο σωλήνα καθαρισμού υψηλής πίεσης στη λαβή του τηλεσκοπικού σωλήνα ψεκασμού.

### Εικόνα D

- 2 Σφίξτε τη μία αυτοκόλλητη ταινία πάνω στο άνω μέρος του πιστολιού ψεκασμού χεριού.
- 3 Σφίξτε την άλλη αυτοκόλλητη ταινία πάνω στο πίσω μέρος του πιστολιού ψεκασμού χεριού.

## Σύνδεση του εύκαμπτου τηλεσκοπικού σωλήνα ψεκασμού στο πιστόλι ψεκασμού χεριού

### Εικόνα E

- 1 Πιέστε τον προσαρμογέα του εύκαμπτου σωλήνα στην υποδοχή του πιστολιού ψεκασμού χεριού.
- 2 Περιστρέψτε τον σωλήνα, ώσπου να ασφαλίσει.

## Σύνδεση καθαριστικού υψηλής πίεσης

### Υπόδειξη

Ο εύκαμπτος σωλήνας υψηλής πίεσης πρέπει, σύμφωνα με τις οδηγίες λειτουργίας καθαριστικού υψηλής πίεσης, να συνδέεται στο πιστόλι ψεκασμού χεριού, πριν τοποθετηθεί στη λαβή του τηλεσκοπικού σωλήνα ψεκασμού.

## Χειρισμός

Ο τηλεσκοπικός σωλήνας ψεκασμού αποτελείται από 2 ξεχωριστά επεκτάσιμους σωλήνες που συνδέονται με έναν σύνδεσμο. Με τη βοήθεια του συνδέσμου, ο τηλεσκοπικός σωλήνας ψεκασμού μπορεί να στερεωθεί με διαφορετικές γωνίες μέχρι το πολύ 180°.

Κατά το τράβηγμα των τηλεσκοπικών σωλήνων και τη ρύθμιση της γωνίας, ο τηλεσκοπικός σωλήνας ψεκασμού μπορεί να τοποθετηθεί στη λαβή του πιστολιού.

- 1 Ρυθμίστε τον τηλεσκοπικό σωλήνα ψεκασμού στο επιθυμητό μήκος.

### Εικόνα F

- a Πατήστε και κρατήστε πατημένο το πλήκτρο απασφάλισης του τηλεσκοπικού σωλήνα.

- b Τραβήξτε τον κάτω τηλεσκοπικό σωλήνα στο επιθυμητό μήκος.
  - c Αφήστε το πλήκτρο απασφάλισης του τηλεσκοπικού σωλήνα.  
Ο τηλεσκοπικός σωλήνας είναι ασφαλισμένος.
  - d Εάν είναι απαραίτητο, επαναλάβετε τα βήματα για τον πάνω τηλεσκοπικό σωλήνα.
2. Ρυθμίστε τη γωνία του τηλεσκοπικού σωλήνα ψεκασμού.
- Εικόνα G**
- a Πατήστε και κρατήστε πατημένο τον μοχλό ρύθμισης στην κατεύθυνση του τηλεσκοπικού σωλήνα.
  - b Κρατήστε σταθερό έναν σωλήνα και ρυθμίστε την επιθυμητή γωνία, μετακινώντας τον άλλο σωλήνα.
  - c Απελευθερώστε τον μοχλό ρύθμισης τηλεσκοπικού σωλήνα.
3. Βάλτε σε λειτουργία το καθαριστικό υψηλής πίεσης, ανατρέξτε στις οδηγίες λειτουργίας καθαριστικού υψηλής πίεσης.
4. Ενεργοποιήστε το καθαριστικό υψηλής πίεσης, ανατρέξτε επίσης στις οδηγίες λειτουργίας καθαριστικού υψηλής πίεσης.
- Εικόνα H**
- a Απασφαλίστε τον μοχλό του πιστολιού ψεκασμού.
  - b Πιέστε τον μοχλό πιστολιού ψεκασμού και ξεκινήστε τον καθαρισμό.

## Τερματισμός λειτουργίας

1. Απενεργοποιήστε το καθαριστικό υψηλής πίεσης.
  2. Κλείστε την παροχή νερού στο καθαριστικό υψηλής πίεσης.
  3. Εκτονώστε την πίεση στη συσκευή.
- Εικόνα H**
- a Πατήστε το πλήκτρο απασφάλισης του μοχλού στο πιστόλι ψεκασμού χεριού.
  - b Πιέστε τον μοχλό στο πιστόλι ψεκασμού χεριού, ώστε να εκτονώσετε την υπάρχουσα πίεση στο σύστημα.
4. Πατήστε τον τηλεσκοπικό σωλήνα ψεκασμού στην υποδοχή του πιστολιού ψεκασμού χεριού, γυρίστε τον και αφαιρέστε τον.
- Εικόνα I**
5. Χαλαρώστε τις αυτοκόλλητες ταινίες χριτς-χρατς και αφαιρέστε το πιστόλι ψεκασμού χεριού με τον συνδεδεμένο εύκαμπτο σωλήνα υψηλής πίεσης από τη λαβή.

## Μεταφορά και αποθήκευση

### ⚠ ΠΡΟΣΟΧΗ

**Μη τήρηση των οδηγιών σχετικά με το βάρος**  
Κίνδυνος τραυματισμού και πρόκλησης ζημιών  
Κατά τη μεταφορά και αποθήκευση λάβετε υπόψη το βάρος της συσκευής.

### ΠΡΟΣΟΧΗ

**Μήκος του τηλεσκοπικού σωλήνα ψεκασμού**  
Αποθηκεύετε και μεταφέρετε τον τηλεσκοπικό σωλήνα ψεκασμού μόνο με τηλεσκοπικούς σωλήνες που εισάγονται και αναδιπλώνονται μαζί.

1. Διακόψτε τη λειτουργία, βλέπε κεφάλαιο Τερματισμός λειτουργίας
2. Τοποθετήστε τον τηλεσκοπικό σωλήνα.

### Εικόνα J

- a Πατήστε και κρατήστε πατημένο το κουμπί απασφάλισης.

- b Σπρώξτε τον τηλεσκοπικό σωλήνα όσο το δυνατόν περισσότερο.
  - c Αφήστε το κουμπί απασφάλισης.
3. Κατά περίπτωση, επαναλάβετε τα βήματα για τον 2ο τηλεσκοπικό σωλήνα.
4. Αναδιπλώστε τον τηλεσκοπικό σωλήνα ψεκασμού.
- Εικόνα K**
- a Πατήστε και κρατήστε πατημένο τον μοχλό ρύθμισης.
  - b Κρατήστε τον κάτω τηλεσκοπικό σωλήνα και διπλώστε τον πάνω τηλεσκοπικό σωλήνα στον κάτω τηλεσκοπικό σωλήνα.
  - c Απελευθερώστε τον μοχλό ρύθμισης.

## Εγγύηση

Σε κάθε χώρα ισχύουν οι όροι εγγύησης οι οποίοι εκδίδονται από την αρμόδια εταιρεία διανομής μας. Τυχόν βλάβες στη συσκευή σας επιδιορθώνονται από εμάς χωρίς χρέωση εντός της προθεσμίας εγγύησης, εφόσον οφείλονται σε σφάλμα υλικού ή κατασκευής. Σε περίπτωση εγγύησης απευθυνθείτε στον προμηθευτή σας ή το πλησιέστερο εξουσιοδοτημένο τμήμα εξυπηρέτησης πελατών, προσκομίζοντας το παραστατικό της αγοράς.  
(για διευθύνσεις βλέπε την πίσω σελίδα)

## İçindekiler

Genel uyarılar.....	37
Güvenlik bilgileri .....	38
Amaca uygun kullanım.....	38
Çevre koruma.....	38
Aksesuarlar ve yedek parçalar .....	39
Teslimat kapsamı .....	39
Cihazdaki simgeler.....	39
Cihaz açıklaması.....	39
Montaj .....	39
İşletime alma.....	39
Kumanda etme.....	39
İşletmenin tamamlanması .....	40
Taşıma ve depolama .....	40
Garanti .....	40

## Genel uyarılar



Cihazın ilk kullanımı öncesinde bu orijinal işletim kılavuzunu ve güvenlikle ilgili bilgilerin yer aldığı bölümü okuyun. Bu bilgilere göre hareket edin.  
Daha sonraki kullanımlar ve sizden sonraki kullanıcılar için bu kılavuzu muhafaza edin.

## Güvenlik bilgileri

### Tehlike kademeleri

#### ⚠ TEHLİKE

- **Ağır bedensel yaralanmalar ya da ölüme neden olan direkt bir tehlikeye yönelik uyarı.**

#### ⚠ UYARI

- **Ağır bedensel yaralanmalar ya da ölüme neden olabilecek**

olası tehlikeli bir duruma yönelik uyarı.

### △ **TEDBİR**

- Hafif yaralanmalara neden olabilecek olası tehlikeli bir duruma yönelik uyarı.

### **DIKKAT**

- Maddi hasarlara neden olabilecek olası tehlikeli bir duruma yönelik uyarı.

### **Güvenlik bilgileri**

△ **TEHLİKE** ● Akım çarpma tehlikesi. Temizlik sırasında elektrik veya yüksek gerilim hatlarıyla aranızda yeterli mesafe bırakın.

△ **UYARI** ● Bu cihaz, fiziksel, duymusal veya zihni sınırlamalara sahip veya tecrübesiz ve/veya bilgilendirilmemiş kişiler tarafından kullanılamaz. ● Çocukların bu cihazı kullanması yasaktır. ● Sadece cihazın kullanımını konusunda bilgilendirilmiş veya cihazı kumanda etme konusundaki kabiliyetlerini kanıtlamış ve kati şekilde cihazın kullanımıyla görevlendirilmiş olan kişiler cihazı kullanabilir.

● Cihazla oynamalarını sağlamak için çocuklar gözetim altında tutulmalıdır. ● İnsanları ve nesnelere temizleme alanından uzak tutun. ● Temizlik işlemi bittikten sonra yüksek basınçlı temizleyiciyi kapatın ve yüksek basınç hortumunu yüksek basınç tabancasından ayırın.

● Kullanılan yüksek basınçlı temizleyiciye bağlı olarak, kullanılan aksesuarlarla daha büyük geri tepme momentleri oluşabilir. Önce yerde test ederek, teleskopik püskürtme borusunu güvenle kullanmaya alışın. Sadece zeminde, yere sağlam basarak çalışın. Ürünü asla bir merdivende kullanmayın. ● Yüksek basınçlı püskürtmeyi başlatmadan önce zeminde sağlam bir şekilde durduğunuzdan emin olun.

△ **TEDBİR** ● Maksimum su sıcaklığı 60°C (yüksek basınç temizleyicinizin uyarılarını dikkate alın).

**Not** ● Yüksek basınçlı temizleyicinizin güvenlik talimatlarına uyun.

### **Amaca uygun kullanım**

Teleskopik emiş borusu tüm, K2 ile K7 sınıf aralığındaki tüm Kärcher Home & Garden yüksek basınç temizleyicileri ile kullanılabilir. Ticari kullanım için uygun değildir.

### **Çevre koruma**

 Ambalaj malzemeleri geri dönüştürülebilir. Lütfen ambalajları çevreye zarar vermeden tasfiye edin.

 Elektrikli ve elektronik cihazlar, değerli ve geri dönüştürülebilir malzemelerin yanı sıra yanlış kullanılması veya yanlış imha edilmesi durumunda insan sağlığı ve çevre için potansiyel tehlike teşkil edebilecek piller, aküler veya yağlar içerebilir. Ancak cihazın usulüne uygun şekilde çalıştırılması için bu parçalar gereklidir. Bu sembol ile işaretlenen cihazlar evsel atık ile birlikte imha edilmemelidir.

### **İçindekiler hakkında uyarılar (REACH)**

İçindekiler hakkında ayrıntılı bilgileri bulabileceğiniz adres: [www.kaercher.com/REACH](http://www.kaercher.com/REACH)

### **Aksesuarlar ve yedek parçalar**

Sadece orijinal aksesuarlar ve orijinal yedek parçalar kullanın. Bu parçalar cihazın güvenli ve arızasız çalışmasını sağlar.



Aksesuar ve yedek parçalara ilişkin bilgiler için adres: [www.kaercher.com](http://www.kaercher.com).

### **Teslimat kapsamı**

Cihazınızın teslimat kapsamı ambalajı üzerinde gösterilmiştir. Ambalaj açıldığında içindeki parçalarda eksiklik

olup olmadığını kontrol edin. Aksesuarların eksik olması durumunda ya da nakliye hasarlarında yetkili satıcınızı bilgilendirin.

## Cihazdaki simgeler

	Genel uyarı sembolü
	Daha yüksek geri tepme momenti riski

## Cihaz açıklaması

### Şekil A

- ① Teleskopik borunun kilit açma düğmesi
- ② Mafsal
- ③ Mafsal ayar kolu
- ④ Üst teleskopik boru
- ⑤ Püskürtme borusu girişi
- ⑥ Yüksek basınç nozulu, kahverengi
- ⑦ Nozul bağlantısı için klips
- ⑧ Yüksek basınç nozulu, beyaz
- ⑨ Püskürtme borusu
- ⑩ El püskürtme tabancasına bağlanan teleskopik püskürtme borusu hortumu
- ⑪ Alt teleskopik boru
- ⑫ Cırt cırt bandı
- ⑬ \*El püskürtme tabancası
- ⑭ El püskürtme tabancası için tutucu

\* Teslimat kapsamında değil

## Montaj

Püskürtme borusu, mevcut el püskürtme tabancası, teleskopik püskürtme borusunun hortumu ve yüksek basınçlı temizleyici hortumu, cihaz çalıştırılmadan önce monte edilmelidir.

## Yüksek basınç nozulunu püskürtme borusuna monte edin

Nozulu kullanılan yüksek basınçlı temizleyiciye göre seçin.

**K 2, K 3, K 4, K5:** Kahverengi yüksek basınç nozulu kullanın

**K 6, K 7:** Beyaz yüksek basınç nozulu kullanın (hazır monte edilmiş durumda).

### Şekil B

1. Küçük bir tornavida kullanarak nozul bağlantısı kelepçesini aşağıdan gevşetin ve çıkarın.
2. Kullanılmayan yüksek basınç nozulunu dışarı çekin.
3. Kullanılan yüksek basınçlı temizleyiciye göre gerekli yüksek basınç nozulunu seçin ve içeri bastırın.
4. Klipsi yerleştirin ve yüksek basınç nozulunu sabitleyin.

## Püskürtme borusunu monte edin

### Şekil C

1. Püskürtme borusunu adaptöre sıkıca yerleştirin ve 90° döndürerek sabitleyin.

## İşletime alma

### El püskürtme tabancasını monte edin

1. El püskürtme tabancasını bağlı yüksek basınçlı temizleyici hortumu ile teleskopik püskürtme borusunun tutucusuna yerleştirin.

### Şekil D

2. Bir cırt bandını el püskürtme tabancasının üst kısmından sıkın.
3. Diğer cırt bandını el püskürtme tabancasının arka kısmından sıkın.

## Teleskopik püskürtme borusunun hortumunu el püskürtme tabancasına bağlayın

### Şekil E

1. Hortum adaptörünü el püskürtme tabancasının girişine bastırın.
2. Hortumu, yerine oturana kadar çevirin.

## Yüksek basınçlı temizleyiciyi bağlayın

### Not

*Yüksek basınçlı temizleyici hortumu, teleskopik püskürtme borusunun tutucusuna takılmadan önce, yüksek basınçlı temizleyicinin kullanım kılavuzuna göre el püskürtme tabancasına bağlanmalıdır.*

## Kumanda etme

Teleskopik püskürtme borusu, bir mafsala bağlanan ayrı ayrı uzatılabilir 2 borudan oluşmaktadır. Mafsalın yardımı ile teleskopik püskürtme borusu maksimum 180°'ye kadar farklı açılarda sabitlenebilir.

Teleskopik boruları çekerken ve açığı ayarlarken, teleskopik püskürtme borusu tabanca tutucusuna yerleştirilebilir.

1. Teleskopik püskürtme borusunu istenen uzunluğa ayarlayın.

### Şekil F

- a Teleskopik borunun kilit açma düğmesine basın ve basılı tutun.
- b Alt teleskopik boruyu istenen uzunluğa uzatın.
- c Teleskopik borunun kilit açma düğmesini bırakın. Teleskopik boru kilitlendi.
- d Gerekirse üst teleskopik boru için bu adımları tekrarlayın.

2. Teleskopik püskürtme borusunun açısını ayarlayın.  
**Şekil G**
- Ayar kolunu teleskopik boruya doğru itin ve basılı tutun.
  - Bir boruyu sıkıca tutun ve diğer boruyu hareket ettirerek istenen açıyı ayarlayın.
  - Teleskopik borunun ayar kolunu serbest bırakın.
3. Yüksek basınçlı temizleyiciyi çalıştırın, bkz. *yüksek basınçlı temizleyici kullanım kılavuzu*.
4. Yüksek basınçlı temizleyiciyi açın, ayrıca bkz. *yüksek basınçlı temizleyici kullanım kılavuzu*.

#### Şekil H

- El püskürtme tabancası kolunun kilidini açın.
- El püskürtme tabancasının koluna basın ve temizliğe başlayın.

### İşletmenin tamamlanması

- Yüksek basınçlı temizleyiciyi kapatın.
- Yüksek basınçlı temizleyicinin su beslemesini kapatın.
- Cihazı basınçsız duruma getirin.

#### Şekil H

- El püskürtme tabancasındaki kol kilidini açma düğmesine basın.
  - Sistemde kalan basıncı boşaltmak için el püskürtme tabancasının üzerindeki kola basın.
4. Teleskopik püskürtme borusunun hortumunu el püskürtme tabancasının girişine bastırın, çevirin ve çıkarın.

#### Şekil I

- Cırt bantlarını gevşetin ve bağlı yüksek basınçlı temizleyici hortumu ile el püskürtme tabancasını tutucudan çıkarın.

### Taşıma ve depolama

#### △ TEDBİR

##### **Ağırlığın dikkate alınmaması**

*Yaralanma ve zarar görme tehlikesi mevcuttur*

*Taşıma ve yataklama sırasında cihazın ağırlığına dikkat edin.*

#### DIKKAT

##### **Teleskopik püskürtme borusunun uzunluğu**

*Teleskopik püskürtme borusunu yalnızca teleskopik borular içerisi alınmış ve katlanmış şekilde saklayın ve taşıyın.*

- İşletimi durdurun, bkz. bölüm İşletmenin tamamlanması
- Teleskopik boruyu yerleştirin.

#### Şekil J

- Kilit açma düğmesine basın ve basılı tutun.
  - Teleskopik boruyu sonuna kadar itin.
  - Kilit açma düğmesini bırakın.
- Gerekirse adımları 2. teleskopik boru için tekrarlayın.
  - Teleskopik püskürtme borusunu katlayın.

#### Şekil K

- Ayar koluna basın ve basılı tutun.
- Alt teleskopik boruyu tutun ve üst teleskopik boruyu alt teleskopik borunun üstüne katlayın.
- Ayar kolunu serbest bırakın.

### Garanti

Her ülkede yetkili distribütörümüz tarafından verilmiş garanti şartları geçerlidir. Garanti süresi içinde cihazınızda oluşan muhtemel hasarları, arızanın kaynağı üretim veya malzeme hatası olduğu sürece ücretsiz olarak karşılıyoruz. Garanti durumunda satış fişi ile satıcıya veya yetkili servise başvurun.  
 (Adres için Bkz. Arka sayfa)

### Содержание

Общие указания .....	40
Указания по технике безопасности .....	40
Использование по назначению .....	42
Защита окружающей среды.....	42
Принадлежности и запасные части .....	42
Комплект поставки .....	42
Символы на устройстве .....	42
Описание устройства .....	42
Монтаж .....	42
Ввод в эксплуатацию.....	42
Управление .....	43
Окончание работы.....	43
Транспортировка и хранение .....	43
Гарантия.....	43

### Общие указания



Перед первым применением устройства ознакомьтесь с данной оригинальной инструкцией по эксплуатации и главой о технике безопасности. Действовать в соответствии с ними. Сохранять их для дальнейшего пользования или для следующего владельца.

### Указания по технике безопасности

#### Степень опасности

#### △ ОПАСНОСТЬ

- Указание относительно непосредственно грозящей опасности, которая приводит к тяжелым травмам или к смерти.

#### △ ПРЕДУПРЕЖДЕНИЕ

- Указание относительно возможной потенциально опасной ситуации, которая может привести к тяжелым травмам или к смерти.

#### △ ОСТОРОЖНО

- Указание на потенциально опасную ситуацию, которая может привести к получению легких травм.



## **ВНИМАНИЕ**

- Указание относительно возможной потенциально опасной ситуации, которая может повлечь за собой материальный ущерб.

### **Указания по технике безопасности**

**△ ОПАСНОСТЬ** ● Опасность поражения электрическим током. При выполнении работ по очистке держаться на достаточном расстоянии от линий электропередачи или высоковольтных линий.

### **△ ПРЕДУПРЕЖДЕНИЕ**

- Устройство не предназначено для использования лицами с ограниченными физическими, сенсорными или умственными способностями или лицами с недостатком опыта и/или знаний.
- Запрещается работать с устройством детям.
- Устройство разрешено пользоваться только лицам, которые прошли инструктаж по обращению с ним, подтвердили свои способности по управлению ним и которым поручено пользование устройством.
- Следить за тем, чтобы дети не играли с устройством.
- В ходе работ

в зоне очистки не должны находиться лица и предметы.

- По окончании режима очистки выключить моющий аппарат высокого давления и отсоединить шланг высокого давления от пистолета высокого давления.
- В зависимости от используемого моющего аппарата высокого давления при применяемых принадлежностях возможно возникновение сильных моментов отдачи. Следует ознакомиться с телескопической струйной трубкой, сначала опробовав ее на земле/полу. Выполнять работы только при устойчивом положении на земле/полу. Никогда не используйте устройство на лестнице.
- Прежде чем выпустить струю высокого давления, необходимо убедиться в устойчивом положении на земле/полу.

### **△ ОСТОРОЖНО**

- Максимальная температура воды 60°C (соблюдать указания, содержащиеся в инструкции по эксплуатации моющего аппарата высокого давления).

**Примечание** ● Соблюдать указания по технике безопасности, содержащиеся

# в инструкции по эксплуатации мощного аппарата высокого давления.

## Использование по назначению

Телескопическую струйную трубку можно использовать с любым аппаратом высокого давления Kärcher Home & Garden классов K2 - K7. Устройство не предусмотрено для профессионального использования.

## Защита окружающей среды



Упаковочные материалы поддаются вторичной переработке. Упаковку необходимо утилизировать без ущерба для окружающей среды.



Электрические и электронные устройства часто содержат ценные материалы, пригодные для вторичной переработки, и зачастую такие компоненты, как батареи, аккумуляторы или масло, которые при неправильном обращении или ненадлежащей утилизации представляют потенциальную опасность для здоровья и экологии. Тем не менее, данные компоненты необходимы для правильной работы устройства. Устройства, обозначенные этим символом, запрещено утилизировать вместе с бытовыми отходами.

## Указания по ингредиентам (REACH)

Для получения актуальной информации об ингредиентах см. [www.kaercher.com/REACH](http://www.kaercher.com/REACH)

## Принадлежности и запасные части

Использовать только оригинальные принадлежности и запасные части. Только они гарантируют безопасную и бесперебойную работу устройства.

Для получения информации о принадлежностях и запчастях см. [www.kaercher.com](http://www.kaercher.com).

## Комплект поставки

Комплектация устройства указана на упаковке. При распаковке устройства проверить комплектацию. При обнаружении недостающих принадлежностей или повреждений, полученных во время транспортировки, следует уведомить торговую организацию, продавшую устройство.

## Символы на устройстве

	Общий предупреждающий знак
	Опасность сильного момента отдачи

## Описание устройства

### Рисунок А

- 1 Кнопка разблокировки телескопической трубки
- 2 Шарнирное соединение

- 3 Рычаг регулировки шарнирного соединения
- 4 Верхняя телескопическая трубка
- 5 Крепление струйной трубки
- 6 Форсунка высокого давления, коричневая
- 7 Зажим для крепления форсунки
- 8 Форсунка высокого давления, белая
- 9 Струйная трубка
- 10 Шланг телескопической струйной трубки для подключения к ручному пистолету-распылителю
- 11 Нижняя телескопическая трубка
- 12 Ленты-липучки
- 13 Ручной пистолет-распылитель
- 14 Держатель для ручного пистолета-распылителя

\* Не входит в комплект поставки

## Монтаж

Перед эксплуатацией устройства необходимо установить струйную трубку, имеющийся ручной пистолет-распылитель, шланг телескопической струйной трубки и шланг мощного аппарата высокого давления.

### Установка форсунки высокого давления на струйную трубку

Выбрать форсунку, учитывая используемый мощный аппарат высокого давления.

**К 2, К 3, К 4, К5:** использовать коричневую форсунку высокого давления

**К 6, К 7:** использовать белую форсунку высокого давления (уже установлена).

### Рисунок В

1. Ослабить и снять зажим для крепления форсунки снизу с помощью небольшой отвертки.
2. Извлечь ненужную форсунку высокого давления.
3. Выбрать необходимый форсунку высокого давления, учитывая используемый мощный аппарат высокого давления и установить ее.
4. Вставить зажим обратно и зафиксировать форсунку высокого давления.

### Монтаж струйной трубки

### Рисунок С

1. Вставить струйную трубку в адаптер и зафиксировать, повернув на 90°.

## Ввод в эксплуатацию

### Установка ручного пистолета-распылителя

1. Вставить ручной пистолет-распылитель с подсоединенным шлангом мощного аппарата высокого давления в держатель телескопической струйной трубки.
- Рисунок D**
2. Закрепить одну ленту-липучку на верхней части ручного пистолета-распылителя.
  3. Закрепить другую ленту-липучку на задней части ручного пистолета-распылителя.

## Подключение шланга телескопической струйной трубки к ручному пистолету-распылителю

### Рисунок Е

1. Вставить адаптер шланга в крепление ручного пистолета-распылителя.
2. Поворачивать шланг до фиксации.

## Подключение мощного аппарата высокого давления

### Примечание

Перед установкой шланга мощного аппарата высокого давления в держатель телескопической струйной трубки он должен быть подключен к ручному пистолету-распылителю в соответствии с руководством по эксплуатации мощного аппарата высокого давления.

## Управление

Телескопическая струйная трубка состоит из 2 отдельных выдвигаемых трубок, соединенных шарнирным соединением. Благодаря шарнирному соединению возможна фиксация телескопической струйной трубки под разными углами, максимум до 180°.

При выдвигании телескопических трубок и регулировке угла телескопическую струйную трубку можно установить в держателе пистолета.

1. Отрегулировать телескопическую струйную трубку на нужную длину.

### Рисунок F

- a Нажать и удерживать кнопку разблокировки телескопической трубки.
  - b Выдвинуть нижнюю телескопическую трубку до желаемой длины.
  - c Отпустить кнопку разблокировки телескопической трубки. Телескопическая трубка заблокирована.
  - d При необходимости повторить шаги для верхней телескопической трубки.
2. Отрегулировать угол телескопической струйной трубки.

### Рисунок G

- a Нажать и удерживать рычаг регулировки в направлении телескопической трубки.
  - b Удерживая одну трубку, отрегулировать нужный угол, перемещая другую трубку.
  - c Отпустить рычаг регулировки телескопической трубки.
3. Запустить мощный аппарат высокого давления, см. *Руководство по эксплуатации мощного аппарата высокого давления*.
  4. Включить мощный аппарат высокого давления, см. также *Руководство по эксплуатации мощного аппарата высокого давления*.

### Рисунок H

- a Разблокировать рычаг пистолета-распылителя.
- b Нажать рычаг ручного пистолета-распылителя и начать процесс очистки.

## Окончание работы

1. Выключить мощный аппарат высокого давления.
2. Перекрыть подачу воды к мощному аппарату высокого давления.
3. Сбросить давление в устройстве.

### Рисунок И

- a Нажать кнопку разблокировки рычага на ручном пистолете-распылителе.
  - b Нажать рычаг ручного пистолета-распылителя для сброса оставшегося давления в системе.
4. Вставить шланг телескопической струйной трубки в держатель ручного пистолета-распылителя, повернуть и отсоединить.

### Рисунок I

5. Отсоединить ленты-липучки и вынуть ручной пистолет-распылитель с подсоединенным шлангом мощного аппарата высокого давления из держателя.

## Транспортировка и хранение

### △ ОСТОРОЖНО

#### Несоблюдение веса

Опасность получения травм и повреждений  
Во время хранения и транспортировки учитывать вес устройства.

### ВНИМАНИЕ

#### Длина телескопической струйной трубки

Хранить и транспортировать телескопическую струйную трубку только с задвинутыми и сложенными телескопическими трубками.

1. Окончание работы, см. главу Окончание работы
2. Задвинуть телескопическую трубку внутрь.

### Рисунок J

- a Нажать и удерживать кнопку разблокировки.
  - b Задвинуть телескопическую трубку внутрь до упора.
  - c Отпустить кнопку разблокировки.
3. При необходимости повторить шаги для 2-ой телескопической трубки.
  4. Сложить телескопическую струйную трубку.

### Рисунок K

- a Нажать и удерживать рычаг регулировки.
- b Удерживая нижнюю телескопическую трубку, сложить верхнюю телескопическую трубку к нижней телескопической трубке.
- c Отпустить рычаг регулировки.

## Гарантия

В каждой стране действуют соответствующие гарантийные условия, установленные уполномоченной организацией по сбыту нашей продукции. Возможные неисправности устройства в течение гарантийного срока мы устраняем бесплатно, если причина заключается в дефектах материалов или производственных браке. В случае возникновения претензий в течение гарантийного срока просьба обращаться с чеком о покупке в торговую организацию, продавшую изделие или в ближайшую уполномоченную службу сервисного обслуживания.

(Адрес указан на обороте)

Дата выпуска отображается на заводской табличке в закодированном виде. При этом отдельные цифры имеют следующее значение::

Пример: 30190

3 год выпуска  
0 столетие выпуска  
1 десятилетие выпуска  
9 вторая цифра месяца выпуска  
0 первая цифра месяца выпуска

Таким образом, в данном примере код 30190 означает дату выпуска 09 / (2)013.

## Tartalom

Általános utasítások .....	44
Biztonsági tanácsok .....	44
Rendeltetésszerű alkalmazás .....	45
Környezetvédelem .....	45
Tartozékok és pótalkatrészek .....	45
Szállított tartozékok .....	45
Szimbólumok a készüléken .....	45
A készülék leírása .....	45
Szerelés .....	45
Üzembe helyezés .....	46
Kezelés .....	46
Az üzem befejezése .....	46
Szállítás és tárolás .....	46
Garancia .....	46

## Általános utasítások



A készülék első használata előtt olvassa el az eredeti kezelési útmutatót és a Biztonsági utasítások című fejezetet. Ezeknek megfelelően járjon el.

Őrizze meg ezeket későbbi használatra vagy a következő tulajdonos számára.

## Biztonsági tanácsok

### Veszélyfokozat

#### ⚠ **VESZÉLY**

● *Olyan, közvetlenül fenyegető veszély jelzése, amely súlyos sérülésekhez vagy halálhoz vezet.*

#### ⚠ **FIGYELMEZTETÉS**

● *Olyan, esetlegesen veszélyes helyzet jelzése, amely súlyos sérülésekhez vagy halálhoz vezethet.*

#### ⚠ **VIGYÁZAT**

● *Olyan, esetlegesen veszélyes helyzet jelzése, amely könnyebb sérülésekhez vezethet.*

#### **FIGYELEM**

● *Olyan, esetlegesen veszélyes helyzet jelzése, amely anyagi károkhoz vezethet.*

## Biztonsági tanácsok

⚠ **VESZÉLY** ● *Áramütésveszély. Tisztításkor tartson elegendő távolságot a hálózattól vagy a nagyfeszültségű vezetékektől.*

⚠ **FIGYELMEZTETÉS** ● *Ez a készülék nem csökkent fizikai, érzékelési vagy szellemi képességű személyek, illetve tapasztalattal és/vagy ismeretekkel nem rendelkező személyek általi használatra szolgál.* ● *Gyermekek nem használhatják a készüléket!* ● *A készüléket csak olyan személyek használhatják, akikkel ismertették annak kezelését, vagy igazolták, hogy rendelkeznek az annak kezeléséhez szükséges ismeretekkel, és kifejezetten megbízták őket a készülék használatával.* ● *Felügyelje a gyerekeket, és biztosítsa, hogy ne játszhassanak a készülékkel.* ● *Az embereket és tárgyakat tartsa távol a tisztítási területtől.* ● *A tisztítási művelet befejezésekor kapcsolja ki a magasnyomású mosót, és vegye le a*

**magasnyomású tömlőt a magasnyomású pisztolyról.** • Az alkalmazott magasnyomású mosótól függően nagyobb viszalökési nyomatók léphetnek fel a használt tartozékoknál. Ismerkedjen meg a teleszkópos permetező lándzsával, először a földön tesztelve. Csak szilárdan a padlón állva dolgozzon. Soha ne használja létrán állva. • A magasnyomású sugár indítása előtt feltétlenül álljon biztonságosan a padlón.

**⚠ VIGYÁZAT** • Maximális víz-hőmérséklet 60°C (vegye figyelembe a magasnyomású tisztítóra vonatkozó utasításokat).

**Megjegyzés** • Vegye figyelembe a magasnyomású mosó biztonsági tanácsait.

### Rendeltetészerű alkalmazás

A teleszkópszívócső valamennyi Kärcher Home & Garden K2–K7 osztályú magasnyomású mosóval használható. Ipari felhasználásra nem alkalmas.

### Környezetvédelem



A csomagolóanyag újrahasznosítható. Kérjük, környezetbarát módon semmisítse meg a csomagolást.



Az elektromos és elektronikus készülékek értékes, újrahasznosítható anyagokat, és gyakran olyan alkotóelemeket, például elemeket, akkumulátorokat vagy olajat is tartalmaznak, melyek nem megfelelő kezelése vagy helytelen megsemmisítése potenciális veszélyt jelenthet az emberek egészségre és a környezetre. Ezek az alkotóelemek azonban a készülék rendeltetészerű üzemeléséhez szükségesek. Az ezzel a szimbólummal jelölt készülékeket nem szabad a háztartási hulladékkal együtt megsemmisíteni.

### Összetevőkre vonatkozó utasítások (REACH)

Az összetevőkre vonatkozó aktuális információkat itt találja: [www.kaercher.com/REACH](http://www.kaercher.com/REACH)

### Tartozékok és pótalkatrészek

Csak eredeti tartozékokat és eredeti pótalkatrészt alkalmazzon; ezek garantálják a készülék biztonságos és zavarmentes üzemelését.

A tartozékokra és pótalkatrészekre vonatkozóan információkat itt talál: [www.kaercher.com](http://www.kaercher.com).

### Szállított tartozékok

A készülékkel szállított tartozékok fel vannak tüntetve a csomagoláson. Kicsomagolásnál ellenőrizze, hogy megvan-e minden tartozék. Hiányzó tartozékok vagy szállítási sérülések esetén kérjük, értesítse a kereskedőt.

### Szimbólumok a készüléken

	Általános figyelmeztető jelzések
	Magasabb viszalökési nyomatók veszélye

### A készülék leírása

#### Ábra A

- ① Teleszkópos cső reteszelésoldó billentyűje
- ② Csukló
- ③ Csuklós beállító kar
- ④ Felső teleszkópos cső
- ⑤ Támasz a szórócsőhöz
- ⑥ Magasnyomású fúvóka, barna
- ⑦ Kapocs a fúvóka rögzítéséhez
- ⑧ Magasnyomású fúvóka, fehér
- ⑨ Szórócső
- ⑩ Teleszkópos permetező lándzsa tömlője a kézi szórópisztolyhoz történő csatlakoztatáshoz
- ⑪ Alsó teleszkópos cső
- ⑫ Tépőzárak
- ⑬ \*Kézi szórópisztoly
- ⑭ Kézi szórópisztoly tartója

\* A szállított tartozékok között nem szerepel

### Szerelés

A készülék üzemeltetése előtt be kell szerelni a szórócsövet, a meglévő kézi szórópisztolyt, a teleszkópos permetező lándzsa tömlőjét és a magasnyomású mosó tömlőjét.

### Szerelje fel a magasnyomású fúvókát a szórócsőre

Válassza ki a fúvókát az alkalmazott magasnyomású mosónak megfelelően.

**K 2, K 3, K 4, K5:** Barna magasnyomású fúvóka alkalmazása

**K 6, K 7:** Alkalmazza a fehér magasnyomású fúvókát (már telepítve van).

#### Ábra B

1. Lazítsa meg és távolítsa el egy kis csavarhúzóval a fúvóka rögzítéséhez szükséges kapcsokat.
2. Húzza ki a fel nem használt magasnyomású fúvókát.

- Válassza ki a kívánt magasnyomású fűvókát az al-kalmazott magasnyomású mosónak megfelelően, és nyomja be.
- Helyezze be a kapcsolokat és rögzítse a magasnyomású fűvókát.

### Szórócső felszerelése

#### Ábra C

- Helyezze be a szórócsövet szorosan az adapterbe és rögzítse 90°-os fordulattal.

### Üzembe helyezés

#### Kézi szórópisztoly felszerelése

- Helyezze a kézi szórópisztolyt a csatlakoztatott magasnyomású mosótömlővel a teleszkópos permetező lándzsa tartójába.

#### Ábra D

- Húzza meg az egyik tépózárát a kézi szórópisztoly tetején.
- Húzza meg a másik tépózárát a kézi szórópisztoly hátsó részén.

### A teleszkópos permetező lándzsa tömlőjének csatlakoztatása a kézi szórópisztolyhoz

#### Ábra E

- Tolja a tömlő adapterét a kézi szórópisztoly tartójába.
- Csavarja a tömlőt, amíg a helyére nem kattán.

### Magasnyomású mosó csatlakoztatása

#### Megjegyzés

A magasnyomású mosó tömlőjét a magasnyomású mosó használati utasításának megfelelően kell csatlakoztatni a kézi szórópisztolyhoz, mielőtt beszerelné a teleszkópos permetező lándzsa tartójába.

### Kezelés

A teleszkópos permetező lándzsa 2 különállóan kihúzható csőből áll, amelyek csuklóval vannak összekötve. A csukló segítségével a teleszkópos permetező lándzsát különböző szögben lehet rögzíteni, max. 180°-ban.

A teleszkópos csövek kihúzása és a szög beállítása közben a teleszkópos permetező lándzsát a pisztolytartóra lehet helyezni.

- Állítsa be a teleszkópos permetező lándzsát a kívánt hosszra.

#### Ábra F

- Tartsa nyomva a teleszkópos cső reteszelsoldó billentyűjét.
  - Húzza ki az alsó teleszkópos csövet a kívánt hosszra.
  - Engedje el a teleszkópos cső reteszelsoldó billentyűjét.  
A teleszkópos cső reteszelve van.
  - Ha szükséges, ismétlje meg a lépéseket a felső teleszkópos cső esetében.
- Állítsa be a teleszkópos permetező lándzsa szögét.

#### Ábra G

- Tartsa benyomva a beállító kart a teleszkópos cső irányában.
  - Húzza meg az egyik csövet, és állítsa be a kívánt szögét a másik cső mozgásával.
  - Engedje el a teleszkópos cső beállító karját.
- Helyezze üzembe a magasnyomású mosót, lásd a magasnyomású mosó használati utasítását.

- Kapcsolja be a magasnyomású mosót, lásd még a magasnyomású mosó használati utasítását.

#### Ábra H

- Biztosítsa ki a kézi szórópisztoly karját.
- Nyomja meg a kézi szórópisztoly karját, és kezdje meg a tisztítást.

### Az üzem befejezése

- Kapcsolja ki a magasnyomású mosót.
- Kapcsolja ki a magasnyomású mosó vízellátását.
- Nyomámentesítse a készüléket.

#### Ábra H

- Nyomja meg a kézi szórópisztoly reteszelsoldó billentyűjének karját.
  - A fennmaradó rendszernyomás megszüntetése érdekében nyomja meg a kézi szórópisztoly karját.
- Nyomja a teleszkópos permetező lándzsa tömlőjét a kézi szórópisztoly tartójába, forgassa el és vegye le.
- #### Ábra I
- Lazítsa meg a tépózárakat, és vegye ki a tartóból a kézi szórópisztolyt a csatlakoztatott magasnyomású mosótömlővel együtt.

### Szállítás és tárolás

#### ⚠ VIGYÁZAT

#### A súly figyelmen kívül hagyása

Sérülés és károsodás veszélye

Szállítás és tárolás közben vegye figyelembe a készülék súlyát.

#### FIGYELEM

#### A teleszkópos permetező lándzsa hossza

A teleszkópos permetező lándzsát csak betölt és felhajtott teleszkópos csövekkel szabad tárolni és szállítani.

- Állítsa le a működést, lásd a következő fejezetet Az üzem befejezése
- Tolja be a teleszkópos csövet.

#### Ábra J

- Tartsa nyomva a reteszelsoldó gombot.
  - Tolja be a teleszkópos csövet ütközésig.
  - Engedje el a reteszelsoldó gombot.
- Ha szükséges, ismétlje a lépéseket a 2. teleszkópos cső esetében.
  - Hajtsa fel a teleszkópos permetező lándzsát.

#### Ábra K

- Tartsa nyomva a beállító kart.
- Fogja meg az alsó teleszkópos csövet és hajtsa a felső teleszkópos csövet az alsó teleszkópos csőre.
- Engedje el a beállító kart.

### Garancia

Minden országban az illetékes értékesítő társaságunk által megadott garanciális feltételek vannak érvényben. A készüléknél felmerülő esetleges zavarokat a garanciaidőn belül díjmentesen orvosoljuk, amennyiben anyag-, illetve gyártási hibáról van szó. Garanciális esetben kérjük, a számlával együtt forduljon kereskedőjéhez vagy a legközelebbi, arra jogosult ügyfélszolgálati irodához.

(A címet lásd a hátoldalon)

### Összefoglalás

Obecné pokyny .....	47
Bezpečnostní pokyny .....	47
Použití v souladu s určením .....	48
Ochrana životního prostředí .....	48

Příslušenství a náhradní díly .....	48
Rozsah dodávky .....	48
Symboly na přístroji .....	48
Popis přístroje .....	48
Montáž .....	48
Uvedení do provozu .....	48
Obsluha .....	48
Ukončení provozu .....	49
Přeprava a skladování .....	49
Záruka .....	49

## Obecné pokyny



Před prvním použitím stroje si přečtěte tento originální provozní návod a kapitolu Bezpečnostní pokyny. Řiďte se jimi.

Uschovejte je pro pozdější použití nebo další majitele stroje.

## Bezpečnostní pokyny

### Stupně nebezpečí

#### ⚠ **NEBEZPEČÍ**

- *Upozornění na bezprostředně hrozící nebezpečí, které vede k těžkým úrazům nebo usmrcení.*

#### ⚠ **VAROVÁNÍ**

- *Upozornění na možnou nebezpečnou situaci, která může vést k těžkým úrazům nebo usmrcení.*

#### ⚠ **UPOZORNĚNÍ**

- *Upozornění na možnou nebezpečnou situaci, která může vést k lehkým úrazům.*

#### **POZOR**

- *Upozornění na možnou nebezpečnou situaci, která může vést ke vzniku věcných škod.*

## Bezpečnostní pokyny

⚠ **NEBEZPEČÍ** • Nebezpečí úrazu elektrickým proudem. Při čištění udržujte dostatečnou vzdálenost od elektrického

vedení nebo vedení vysokého napětí.

⚠ **VAROVÁNÍ** • *Přístroj není určen k tomu, aby jej používaly osoby s omezenými tělesnými, smyslovými či duševními schopnostmi nebo s nedostatkem zkušeností a/nebo vědomostí.* • *Přístroj nesmí používat děti.* • *Přístroj smí používat pouze osoby, které jsou v zacházení s ním zaškoleny nebo prokázaly svou schopnost přístroj obsluhovat a jsou jeho používáním výslovně pověřeny.* • *Dohlížejte na děti a zajistěte, aby si s přístrojem nehrály.* • *Osoby a předměty se nesmí být v oblasti čištění.* • *Při ukončení režimu čištění vypněte vysokotlaký čistič a odpojte kartáč vysokotlaké hadice od vysokotlaké pistole.* • *V závislosti na použitém vysokotlakém čističi se mohou u použitého příslušenství vyskytnout momenty s větším zpětným rázem. Obeznamte se s teleskopickou tryskovou trubkou tak, že ji nejprve vyzkoušíte na zemi. Pracujte pouze, pokud stojíte stabilně na podlaze. Nikdy přístroj nepoužívejte na žebříku.* • *Před spuštěním vysokotlakého paprsku se ujistěte, že stojíte stabilně na podlaze.*

⚠ **UPOZORNĚNÍ** • *Maximální teplota vody 60°C (řídte se*

**upozorněními pro váš vysokotlaký čistič).**

**Upozornění • Dodržujte bezpečnostní pokyny k Vašemu vysokotlakému čističi.**

### Použití v souladu s určením

Teleskopickou sací trubku lze použít se všemi vysokotlakými čističi řady Kärcher Home & Garden tříd K2 až K7. Není vhodné pro komerční použití.

### Ochrana životního prostředí



Obalové materiály jsou recyklovatelné. Obaly prosím likvidujte ekologickým způsobem.



Elektrické a elektronické přístroje obsahují hodnotné recyklovatelné materiály a často součástí, jako baterie, akumulátory nebo olej, které mohou při chybném zacházení nebo

likvidaci představovat potenciální nebezpečí pro lidské zdraví nebo pro životní prostředí. Pro řádný provoz přístroje jsou však tyto součásti nezbytné. Přístroje označené tímto symbolem se nesmí likvidovat s domovním odpadem.

### Informace k obsaženým látkám (REACH)

Aktuální informace k obsaženým látkám naleznete na stránkách: [www.kaercher.com/REACH](http://www.kaercher.com/REACH)

### Příslušenství a náhradní díly

Používejte pouze originální příslušenství a náhradní díly, které Vám zaručují bezpečný a bezporuchový provoz přístroje.

Informace o příslušenství a náhradních dílech naleznete na stránkách [www.kaercher.com](http://www.kaercher.com).

### Rozsah dodávky

Rozsah dodávky přístroje je vyobrazen na obalu. Při vybalení zkontrolujte úplnost obsahu. V případě chybějícího příslušenství nebo výskytu poškození při přepravě informujte prosím Vašeho prodejce.

### Symbole na přístroji

	Obecná výstražná značka
	Riziko momentů s vyšším zpětným rázem

### Popis přístroje

#### Ilustrace A

- 1 Tlačítko na odjištění teleskopické trubice
- 2 Kloub
- 3 Kloubová seřizovací páka
- 4 Horní teleskopická trubka
- 5 Uchyacení pro pracovní nástavec
- 6 Vysokotlaká tryska, hnědá
- 7 Spona pro upevnění trysek

- 8 Vysokotlaká tryska, bílá
- 9 Pracovní nástavec
- 10 Hadice teleskopické tryskové trubky pro připojení k ruční stříkací pistoli
- 11 Dolní teleskopická trubka
- 12 Pásky na suchý zip
- 13 \*Ruční stříkací pistole
- 14 Držadlo pro ruční stříkací pistoli

\* Není součástí objemu dodávky

### Montáž

Před provozem přístroje musí být nainstalován pracovní nástavec, přiložená ruční stříkací pistole, hadice teleskopické tryskové trubky a hadice vysokotlakého čističe.

### Vysokotlakou trysku namontujte na pracovní nástavec

Vyberte trysku podle použitého vysokotlakého čističe. **K 2, K 3, K 4, K5:** Použijte hnědou vysokotlakou trysku **K 6, K 7:** Použijte bílou vysokotlakou trysku (je již namontovaná).

#### Ilustrace B

1. Uvolněte pomocí malého šroubováku zespolu svorku pro upevnění trysek a vyjměte ji.
2. Vyjměte nepotřebnou vysokotlakou trysku.
3. Vyberte požadovanou vysokotlakou trysku podle použitého vysokotlakého čističe a zatlačte ji.
4. Vložte sponu a zajistěte vysokotlakou trysku.

### Namontujte pracovní nástavec

#### Ilustrace C

1. Pracovní nástavec pevně zasuňte do adaptéru a zařijte otočením o 90°.

### Uvedení do provozu

#### Namontujte ruční stříkací pistoli

1. Vložte ruční stříkací pistoli s připojenou hadicí vysokotlakého čističe do držadla teleskopické tryskové trubky.

#### Ilustrace D

2. Utáhněte pásku na suchý zip přes horní část ruční stříkací pistole.
3. Utáhněte druhou pásku na suchý zip přes zadní část ruční stříkací pistole.

### Připojte hadici teleskopické sací trubky k ruční stříkací pistoli

#### Ilustrace E

1. Zasuňte adaptér hadice do uchycení ruční stříkací pistole.
2. Otáčejte hadicí, až zaskočí.

### Připojte vysokotlaký čistič

#### Upozornění

*Hadice vysokotlakého čističe by měla být podle Návodu k použití vysokotlakého čističe připojena k ruční stříkací pistoli před tím, než je namontována do držáku teleskopické tryskové trubky.*

### Obsluha

Teleskopická trysková trubka se skládá ze 2 individuálně vysunovatelných trubek, které jsou spojeny



kloubem. Pomocí kloubu lze teleskopickou tryskovou trubku upevnit v různých úhlech maximálně až do 180°. Při vytažování teleskopických trubek a nastavení úhlu lze teleskopickou tryskovou trubku umístit na držák pistole.

1. Nastavte teleskopickou tryskovou trubku na požadovanou délku.

#### Ilustrace F

- a Stiskněte a podržte tlačítko na odjištění teleskopické trubky.
  - b Vysuňte spodní teleskopickou trubku na požadovanou délku.
  - c Uvolněte tlačítko na odjištění teleskopické trubky. Teleskopická trubka je zajištěna.
  - d Případně opakujte kroky pro horní teleskopickou trubku.
2. Nastavte úhel teleskopické tryskové trubky.

#### Ilustrace G

- a Zatlačte nastavovací páku směrem k teleskopické trubce a držte ji stlačenou.
  - b Podržte jednu trubku a nastavte požadovaný úhel pohybem druhé trubky.
  - c Uvolněte nastavovací páku teleskopické trubky.
3. Uvedení vysokotlakého čističe do provozu, viz *Návod k použití vysokotlakého čističe*.
  4. Zapnutí vysokotlaký čistič, viz také *Návod k použití vysokotlakého čističe*.

#### Ilustrace H

- a Odblokujte páku ruční stříkací pistole.
- b Stiskněte páku ruční stříkací pistole a začněte s čištěním.

## Ukončení provozu

1. Vypněte vysokotlaký čistič.
2. Uzavřete přívod vody do vysokotlakého čističe.
3. Zbavte přístroj tlaku.

#### Ilustrace H

- a Stiskněte na ruční stříkací pistolí páku tlačítka na odjištění.
  - b Uvolněte zbytkový tlak v systému stisknutím páky ruční stříkací pistole.
4. Hadici teleskopické sací trubky vtlačte do uchycení ruční stříkací pistole, otočte ji a vyjměte.

#### Ilustrace I

5. Uvolněte pásky na suchý zip a vyjměte ruční stříkací pistolí s připojenou hadicí vysokotlakého čističe z držadla.

## Přeprava a skladování

### ⚠ UPOZORNĚNÍ

#### Nedodržení hmotnosti

Nebezpečí úrazu a poškození

Při přepravě a skladování zohledněte hmotnost přístroje.

### POZOR

#### Délka teleskopické tryskové trubky

Teleskopickou tryskovou trubku skladujte a přepravujte pouze se zasunutými teleskopickými trubkami a ve složeném stavu.

1. Ukončení provozu, viz kapitola Ukončení provozu
2. Zasunutí teleskopické trubky.

#### Ilustrace J

- a Stiskněte a podržte uvolňovací tlačítko.
  - b Teleskopickou trubku zatlačte až na doraz.
  - c Uvolněte uvolňovací tlačítko.
3. Případně opakujte kroky pro 2. teleskopickou trubku opakujte.

4. Sklopte teleskopickou tryskovou trubku.

#### Ilustrace K

- a Stiskněte a podržte nastavovací páku.
- b Držte spodní teleskopickou trubku a sklopte horní teleskopickou trubku na spodní teleskopickou trubku.
- c Uvolněte nastavovací páku.

## Záruka

V každé zemi platí záruční podmínky vydané naší příslušnou obvytlou společností. Případné závady Vašeho přístroje odstraníme během záruční lhůty bezplatně, pokud jsou zaviněny vadou materiálu nebo výrobní vadou. V záručním případě se prosím obraťte s dokladem o koupi na Vašeho prodejce nebo na nejbližší autorizované servisní středisko. (Adresa viz zadní stranu)

## Kazalo

Splošna navodila.....	49
Varnostna navodila.....	49
Namenska uporaba.....	50
Varovanje okolja.....	50
Pribor in nadomestni deli.....	50
Obseg dobave.....	50
Simboli na napravi.....	50
Opis naprave.....	51
Montaža.....	51
Zagon.....	51
Upravljanje.....	51
Konec uporabe.....	51
Transport in shranjevanje.....	52
Garancija.....	52

## Splošna navodila



Pred prvo uporabo naprave preberite ta originalna navodila za uporabo in poglavje Varnostna navodila ter jih upoštevajte. Navodila shranite za kasnejšo uporabo ali za naslednje ga uporabnika.

## Varnostna navodila

### Stopnje nevarnosti

#### ⚠ NEVARNOST

- Označuje neposredno nevarnost, ki lahko povzroči težke telesne poškodbe ali smrt.

#### ⚠ OPOZORILO

- Označuje potencialno nevarno situacijo, ki lahko povzroči težke telesne poškodbe ali smrt.

#### ⚠ PREVIDNOST

- Označuje potencialno nevarno situacijo, ki lahko povzroči lahke telesne poškodbe.

## POZOR

- Označuje potencialno nevarno situacijo, ki lahko povzroči materialno škodo.

### Varnostna navodila

⚠ **NEVARNOST** ● Nevarnost udara elektrike. Pri čiščenju držite zadostno razdaljo od električnih ali visokonapetostnih vodov.

⚠ **OPOZORILO** ● Osebe z zmanjšanimi telesnimi, čutnimi ali duševnimi sposobnostmi oziroma s pomanjkljivimi izkušnjami in/ali znanjem ne smejo uporabljati naprave. ● Otroci ne smejo uporabljati naprave.

● Napravo smejo uporabljati samo osebe, poučene o ravnanju z napravo, ali osebe, ki so dokazale svoje sposobnosti za upravljanje in so izrecno pooblaščen za uporabo naprave.

● Otrokom preprečite igro z napravo. ● Ljudje in predmeti naj se ne nahajajo na območju čiščenja. ● Ob zaključku čiščenja izklopite visokotlačni čistilnik in visokotlačno gibko cev odklopite z visokotlačne pištrole. ● Glede na uporabljeni visokotlačni čistilnik lahko pri uporabljenega pribora pride do večjih vzvratnih sunkov. Teleskopsko brizgalno cev najprej preizkusite na tleh. Zagotovite stabilno postavitve na tleh. Naprave nikoli ne uporabljajte na lestvi. ● Pred sprožitvijo visokotlačnega curka se

prepričajte, da stojite stabilno na tleh.

⚠ **PREVIDNOST** ● Najvišja temperatura vode 60°C (upoštevajte nasvete glede vašega visokotlačnega čistilnika).

**Napotek** ● Upoštevajte varnostna navodila vašega visokotlačnega čistilnika.

### Namenska uporaba

Teleskopsko brizgalno cev lahko uporabljate z vsemi visokotlačnimi čistilniki Kärcher Home & Garden od razreda K2 do K7. Naprava ni primerna za komercialno uporabo.

### Varovanje okolja



Materiali embalaže se lahko reciklirajo. Embalažo odstranite na okolju varen način.



Električne in elektronske naprave vsebujejo dragocene materiale z možnostjo recikliranja, pogosto pa tudi sestavne dele, kot so baterije,

akumulatorske baterije ali olja, ki lahko pri napačni uporabi ali napačnem odstranjevanju škodujejo zdravju ljudi in okolju. Navedeni sestavni deli so kljub temu potrebni za pravilno delovanje naprave. Naprave, označene s tem simbolom, ne smete odvreči med gospodinjске odpadke.

### Napotki o sestavinah (REACH)

Aktualne informacije najdete na spletnem naslovu: [www.kaercher.com/REACH](http://www.kaercher.com/REACH)

### Pribor in nadomestni deli

Uporabljajte samo originalni pribor in originalne nadomestne dele, ki zagotavljajo varno in nemoteno delovanje naprave.

Informacije o priboru in nadomestnih delih najdete na spletnem naslovu [www.kaercher.com](http://www.kaercher.com).

### Obseg dobave

Obseg dobave je upodobljen na embalaži. Pri odstranjevanju embalaže preverite, ali je vsebina popolna. Če manjka pribor ali če so med transportom nastale poškodbe, obvestite prodajalca.

### Simboli na napravi



Splošni opozorilni znaki



Nevarnost večjega vzvratnega sunka

## Opis naprave

### Slika A

- 1 Tipka za odpahnitev teleskopske cevi
- 2 Zglob
- 3 Nastavljiv zglob
- 4 Zgornja teleskopska cev
- 5 Sprejem za peskalno cev
- 6 Visokotlačna šoba, rjava
- 7 Sponka za pritrditev šobe
- 8 Visokotlačna šoba, bela
- 9 Peskalna cev
- 10 Gibka cev teleskopske sesalne cevi za priključitev na ročno brizgalno pištolo
- 11 Spodnja teleskopska cev
- 12 Ježek trakovi
- 13 \*Ročna brizgalna pištola
- 14 Držalo za ročno brizgalno pištolo

\* Ni vključeno v obseg dobave

## Montaža

Pred uporabo naprave je treba namestiti peskalno cev, priloženo ročno brizgalno pištolo, gibko cev teleskopske brizgalne cevi in gibko cev visokotlačnega čistilnika.

### Namestitev visokotlačne šobe na peskalno cev

Izberite ustrezno šobo glede na uporabljeni visokotlačni čistilnik.

**K 2, K 3, K 4, K 5:** uporabite rjavo visokotlačno šobo

**K 6, K 7:** uporabite belo visokotlačno šobo (je že nameščena).

### Slika B

1. Z majhnim izvijačem od spodaj odvijte in odstranite sponko za pritrditev šobe.
2. Izvlecite neuporabljeno visokotlačno šobo.
3. Visokotlačno šobo izberite glede na uporabljen visokotlačni čistilnik in jo pritisnite navznoter.
4. Vstavite sponko in pritrdite visokotlačno šobo.

### Namestitev peskalne cevi

### Slika C

1. Peskalno cev čvrsto vstavite v adapter in jo pritrdite, tako da jo zavrtite za 90°.

## Zagon

### Namestitev ročne brizgalne pištole

1. Ročno brizgalno pištolo s priključeno gibko cevjo visokotlačnega čistilnika vstavite v držalo teleskopske brizgalne cevi.

### Slika D

2. En ježek trak spnite čez zgornji del ročne brizgalne pištole.
3. Drugi ježek trak spnite na spodnji strani ročne brizgalne pištole.

## Priključitev teleskopske brizgalne cevi na ročno brizgalno pištolo

### Slika E

1. Potisnite adapter gibke cevi v sprejem ročne brizgalne pištole.
2. Zavrtite gibko cev, da zaskoči.

## Priključitev visokotlačnega čistilnika

### Napotek

*Gibko cev visokotlačnega čistilnika je treba v skladu z navodili za uporabo visokotlačnega čistilnika priključiti na ročno brizgalno pištolo, preden jo namestite v držalo teleskopske brizgalne cevi.*

## Upravljanje

Teleskopska brizgalna cev je sestavljena iz dveh posamično izvlečnih cevi, ki sta povezani z zglobom. S pomočjo zgloba se lahko teleskopska brizgalna cev pritrdi pod različnimi koti do največ 180°.

Pri izvlečenju teleskopske cevi in nastavljanju kota lahko teleskopsko brizgalno cev postavite na nosilec pištole.

1. Teleskopsko brizgalno cev nastavite na zeleno dolžino.

### Slika F

- a Pritisnite in držite tipko za odpahnitev teleskopske cevi.
  - b Spodnjo teleskopsko cev izvlecite na zeleno dolžino.
  - c Spustite tipko za odpahnitev na teleskopski cevi. Teleskopska cev je zapahnjena.
  - d Po potrebi ponovite korake za zgornjo teleskopsko cev.
2. Nastavite kot teleskopske brizgalne cevi.

### Slika G

- a Pritisnite in držite nastavitveno ročico v smeri teleskopske cevi.
  - b Držite eno cev in nastavite zeleni kot s premikanjem druge cevi.
  - c Sprostite ročico za nastavitve teleskopske cevi.
3. Začnite uporabljati visokotlačni čistilnik, glejte *navodila za uporabo visokotlačnega čistilnika*.
  4. Vključite visokotlačni čistilnik, glejte tudi *navodila za uporabo visokotlačnega čistilnika*.

### Slika H

- a Sprostite ročico ročne brizgalne pištole.
- b Pritisnite ročico ročne brizgalne pištole in začnite s čiščenjem.

## Konec uporabe

1. Izključite visokotlačni čistilnik.
2. Zaprite dovod vode za visokotlačni čistilnik.
3. Tlačno razbremenite napravo.

### Slika H

- a Pritisnite tipko za odpahnitev ročice na ročni brizgalni pištoli.
  - b Pritisnite ročico ročne brizgalne pištole, da tlačno razbremenite sistem.
4. Pritisnite gibko cev teleskopske brizgalne cevi v sprejem ročne brizgalne pištole, jo obrnite in odstranite.

### Slika I

5. Sprostite ježek trakove in vzemite ročno brizgalno pištolo s priključeno gibko cevjo visokotlačnega čistilnika iz držala.

## Transport in shranjevanje

### △ PREVIDNOST

#### Neupoštevanje teže

Nevarnost telesnih poškodb in materialne škode

Pri transportu in skladiščenju upoštevajte težo naprave.

### POZOR

#### Dolžina teleskopske brizgalne cevi

Teleskopsko brizgalno cev shranjujte in prevažajte samo s sklopljenimi teleskopskimi cevmi in zloženo.

1. Ustavite delovanje, glejte poglavje Konec uporabe
2. Sklopite teleskopsko cev.

#### Slika J

- a Pritisnite in držite gumb za odpahnitev.
  - b Potisnite teleskopsko cev do konca navznoter.
  - c Spustite gumb za odpahnitev.
3. Po potrebi ponovite korake za drugo teleskopsko cev.
  4. Zložite teleskopsko brizgalno cev.

#### Slika K

- a Pritisnite in držite nastavitveno ročico.
- b Držite spodnjo teleskopsko cev in zgorjnjo teleskopsko cev zložite na spodnjo teleskopsko cev.
- c Sprostite nastavitveno ročico.

## Garancija

V vsaki državi veljajo garancijski pogoji, ki jih je izdala naša pristojna prodajna družba. V garancijskem roku bodo morebitne motnje v delovanju naprave odpravljene brezplačno, če je njihov vzrok napaka v materialu ali napaka pri proizvodnji. Pri uveljavljanju garancije zagotovite dokazilo o nakupu in stopite v stik s prodajalcem ali z najbližjo servisno službo.

Naslov najdete na hrbtni strani.

## Spis treści

Wskazówki ogólne.....	52
Wskazówki dotyczące bezpieczeństwa.....	52
Zastosowanie zgodne z przeznaczeniem .....	53
Ochrona środowiska.....	53
Akcesoria i części zamiennie .....	53
Zakres dostawy .....	53
Symbole na urządzeniu.....	53
Opis urządzenia .....	53
Montaż.....	54
Uruchamianie .....	54
Obsługa .....	54
Zakończenie pracy .....	54
Transport i składowanie.....	54
Gwarancja .....	55

## Wskazówki ogólne



Przed rozpoczęciem użytkowania urządzenia należy przeczytać oryginalną instrukcję obsługi i rozdział poświęcony zasadom bezpieczeństwa. Postępować zgodnie z danymi instrukcjami. Zachować je do późniejszego wykorzystania lub dla następnego użytkownika.

## Wskazówki dotyczące bezpieczeństwa

### Stopnie zagrożenia

#### △ NIEBEZPIECZEŃSTWO

- Wskazówka dot. bezpośredniego zagrożenia, prowadzącego do ciężkich obrażeń ciała lub do śmierci.

#### △ OSTRZEŻENIE

- Wskazówka dot. możliwie niebezpiecznej sytuacji, mogącej prowadzić do ciężkich obrażeń ciała lub śmierci.

#### △ OSTROŻNIE

- Wskazówka dot. możliwie niebezpiecznej sytuacji, która może prowadzić do lekkich zranień.

### UWAGA

- Wskazówka dot. możliwie niebezpiecznej sytuacji, która może prowadzić do szkód materialnych.

## Wskazówki dotyczące bezpieczeństwa

#### △ NIEBEZPIECZEŃSTWO

- Niebezpieczeństwo porażenia prądem. Podczas czyszczenia należy zachować odpowiednią odległość od linii energetycznych lub linii wysokiego napięcia.

- △ OSTRZEŻENIE ● Niniejsze urządzenie nie jest przewidziane do użytkowania przez osoby o ograniczonych możliwościach fizycznych, sensorycznych lub mentalnych albo takie, którym

brakuje doświadczenia lub wiedzy na temat jego używania.

• Dzieci nie mogą obsługiwać urządzenia. • Urządzenie może być obsługiwane tylko przez osoby, które zostały przeszkolone w zakresie obsługi lub przedstawiły dowód potwierdzający umiejętności obsługi i zostały wyraźnie do tego wyznaczone.

• Należy pilnować dzieci, aby upewnić się, iż nie bawią się one urządzeniem. • Trzymać ludzi i przedmioty z dala od obszaru czyszczenia. • Po zakończeniu czyszczenia wyłączyć myjkę wysokociśnieniową i odłączyć wąż wysokociśnieniowy od pistoletu wysokociśnieniowego.

• W zależności od zastosowanej myjki wysokociśnieniowej mogą występować większe momenty odrzutu z zastosowanymi akcesoriami. Zapoznać się z lancą teleskopową, najpierw testując ją na ziemi. Pracować tylko z zachowaniem bezpiecznej pozycji stojącej na podłodze. Nigdy nie używać jej na drabinie.

• Przed wyzwoleniem strumienia wysokociśnieniowego zapewnić bezpieczną pozycję stojącą na podłodze.

**⚠ OSTROŻNIE** • Maksymalna temperatura wody 60°C (przestrzegać informacji dot. posiadanej myjki wysokociśnieniowej).

**Wskazówka** • Przestrzegać wskazówek dotyczących bezpieczeństwa posiadanej myjki wysokociśnieniowej.

### Zastosowanie zgodne z przeznaczeniem

Lancę teleskopową można stosować z wszystkimi myjkami ciśnieniowymi Kärcher Home & Garden klasy od K2 do K7. Nie nadaje się ona do użytku komercyjnego.

### Ochrona środowiska



Materiały, z których wykonano opakowania, nadają się do recyklingu. Opakowania poddaje utylizacji przyjaznej dla środowiska naturalnego.



Elektryczne i elektroniczne urządzenia zawierają cenne surowce wtórne, a często również takie części składowe jak baterie, akumulatory lub olej, które w razie niewłaściwej obsługi lub nieprawidłowej utylizacji mogą stanowić potencjalne zagrożenie dla zdrowia ludzkiego i środowiska naturalnego. Jednak te części składowe są niezbędne do prawidłowej pracy urządzenia. Urządzeń oznaczonych tym symbolem nie można wyrzucać do odpadów z gospodarstw domowych.

### Wskazówki dotyczące składników (REACH)

Aktualne informacje dotyczące składników można znaleźć na stronie: [www.kaercher.com/REACH](http://www.kaercher.com/REACH)

### Akcesoria i części zamienne

Należy stosować tylko oryginalne akcesoria i części zamienne, ponieważ gwarantują one bezpieczną i bezawaryjną pracę urządzenia.

Informacje dotyczące akcesoriów i części zamiennych można znaleźć na stronie [www.kaercher.com](http://www.kaercher.com).

### Zakres dostawy

Zakres dostawy urządzenia jest przedstawiony na opakowaniu. Podczas rozpakowywania urządzenia należy sprawdzić, czy w opakowaniu znajdują się wszystkie elementy. W przypadku stwierdzenia braków w akcesoriach lub szkód powstałych w transporcie należy zwrócić się do dystrybutora.

### Symbole na urządzeniu

	Ogólny znak ostrzegawczy
	Ryzyko większego momentu odrzutu

### Opis urządzenia

#### Rysunek A

- 1 Przycisk odblokowujący rurę teleskopową
- 2 Przegub
- 3 Przegubowa dźwignia regulacyjna
- 4 Górna rura teleskopowa
- 5 Uchwyt lancy

- ⑥ Dysza wysokociśnieniowa, brązowa
- ⑦ Zacisk do mocowania dyszy
- ⑧ Dysza wysokociśnieniowa, biała
- ⑨ Lanca
- ⑩ Wąż lancy teleskopowej do połączenia z ręcznym pistoletem natryskowym
- ⑪ Dolna rura teleskopowa
- ⑫ Taśmy na rzepy
- ⑬ \*Ręczny pistolet natryskowy
- ⑭ Uchwyt do ręcznego pistoletu natryskowego

\* Nie należy do zakresu dostawy

## Montaż

Lanca, dostępny ręczny pistolet natryskowy, wąż lancy teleskopowej i wąż myjki wysokociśnieniowej muszą zostać zainstalowane przed uruchomieniem urządzenia.

### Montaż dyszy wysokociśnieniowej na lancy

Wybrać dyszę zgodnie ze stosowaną myjką wysokociśnieniową.

**K 2, K 3, K 4, K5:** Stosowanie brązowej dyszy wysokociśnieniowej

**K 6, K 7:** Stosować białą dyszę wysokociśnieniową (jest już zainstalowana).

#### Rysunek B

1. Poluzować i zdjąć zacisk do mocowania dyszy od dołu za pomocą małego śrubokręta.
2. Wyciągnąć nieużywaną dyszę wysokociśnieniową.
3. Wybrać wymaganą dyszę wysokociśnieniową zgodnie ze stosowaną myjką wysokociśnieniową i wcisnąć ją.
4. Włożyć zaciski i zabezpieczyć dyszę wysokociśnieniową.

### Montaż lancy

#### Rysunek C

1. Włożyć mocno lancę do adaptera i zamocować, obracając ją o 90°.

## Uruchamianie

### Montaż ręcznego pistoletu natryskowego

1. Włożyć ręczny pistolet natryskowy z podłączonym węzłem myjki wysokociśnieniowej do uchwytu lancy teleskopowej.

#### Rysunek D

2. Zaciśnąć jedną taśmę na rzepy nad górną częścią ręcznego pistoletu natryskowego.
3. Zaciśnąć drugą taśmę na rzepy nad tylną częścią ręcznego pistoletu natryskowego.

### Podłączanie węża lancy teleskopowej do ręcznego pistoletu natryskowego

#### Rysunek E

1. Wcisnąć adapter węża w uchwyt ręcznego pistoletu natryskowego.
2. Przekręć wąż, aż się zablokuje.

### Podłączanie myjki wysokociśnieniowej

#### Wskazówka

Wąż myjki wysokociśnieniowej należy podłączyć do ręcznego pistoletu natryskowego zgodnie z instrukcją

obsługi myjki wysokociśnieniowej, zanim zostanie on zainstalowany w uchwycie lancy teleskopowej.

## Obsługa

Lanca teleskopowa składa się z 2 indywidualnie przedłużanych rur połączonych przegubem. Za pomocą przegubu lancę teleskopową można zamocować pod różnymi kątami, maksymalnie do 180°. Podczas wyciągania rur teleskopowych i regulacji kąta lancę teleskopową można umieścić na uchwycie pistoletu.

1. Ustawić lancę teleskopową na żądanej długości.

#### Rysunek F

- a Nacisnąć i przytrzymać przycisk odblokowujący rurę teleskopową.
- b Rozciągnąć dolną rurę teleskopową na żądaną długość.
- c Puścić przycisk odblokowujący rurę teleskopową.  
Rura teleskopowa jest zablokowana.
- d W razie potrzeby powtórzyć kroki dla górnej rury teleskopowej.

2. Ustawić kąt lancy teleskopowej.

#### Rysunek G

- a Popchnąć i przytrzymać dźwignię regulacyjną w kierunku rury teleskopowej.
- b Przytrzymać jedną rurę i ustawić żądany kąt, przesuwając drugą rurę.
- c Puścić dźwignię regulacyjną rury teleskopowej.
3. Uruchomić myjkę wysokociśnieniową, patrz *instrukcja obsługi myjki wysokociśnieniowej*.
4. Włączyć myjkę wysokociśnieniową, patrz także *instrukcja obsługi myjki wysokociśnieniowej*.

#### Rysunek H

- a Odblokować dźwignię ręcznego pistoletu natryskowego.
- b Pchnąć dźwignię ręcznego pistoletu natryskowego i rozpocząć czyszczenie.

## Zakończenie pracy

1. Wyłączyć myjkę wysokociśnieniową.
2. Przerwać dopływ wody do myjki wysokociśnieniowej.
3. Usunąć ciśnienie z urządzenia.

#### Rysunek H

- a Nacisnąć przycisk odblokowujący dźwignię na ręcznym pistolecie natryskowym.
- b Pchnąć dźwignię ręcznego pistoletu natryskowego w celu zredukowania utrzymującego się jeszcze ciśnienia w systemie.
4. Wcisnąć wąż lancy teleskopowej do uchwytu ręcznego pistoletu natryskowego, obrócić go i wyjąć.

#### Rysunek I

5. Poluzować taśmy na rzepy i wyjąć ręczny pistolet natryskowy z podłączonym węzłem myjki wysokociśnieniowej z uchwytu.

## Transport i składowanie

#### △ OSTROŻNIE

#### Nieuwzględnianie masy urządzenia

Niebezpieczeństwo odniesienia obrażeń i uszkodzenia  
Podczas transportu i składowania uwzględnić masę urządzenia.

#### UWAGA

#### Długość lancy teleskopowej

Lancę teleskopową należy przechowywać i transportować tylko z wsuniętymi i złożonymi rurami teleskopowymi.

1. Kończenie pracy, patrz rozdział Zakończenie pracy
2. Wsunąć rurę teleskopową.

#### Rysunek J

- a Nacisnąć i przytrzymać przycisk odblokowujący.
  - b Wsunąć rurę teleskopową do oporu.
  - c Zwolnić przycisk odblokowujący.
3. W razie potrzeby powtórzyć kroki dla drugiej rury teleskopowej.
  4. Złożyć lancę teleskopową.

#### Rysunek K

- a Nacisnąć i przytrzymać dźwignię regulacyjną.
- b Przytrzymaj dolną rurę teleskopową i złożyć górną rurę teleskopową do dolnej rury teleskopowej.
- c Puścić dźwignię regulacyjną.

## Gwarancja

W każdym kraju obowiązują warunki gwarancji określone przez dystrybutora urządzeń Kärcher. Ewentualne usterki urządzenia usuwane są w okresie gwarancji bezpłatnie, o ile spowodowane są błędem materiałowym lub produkcyjnym. W sprawach napraw gwarancyjnych prosimy kierować się z dowodem zakupu do dystrybutora lub do autoryzowanego punktu serwisowego.

(Adres znajduje się na odwrocie)

## Cuprins

Indicații generale .....	55
Indicații privind siguranța .....	55
Utilizarea conform destinației .....	56
Protecția mediului .....	56
Accesorii și piese de schimb .....	56
Set de livrare .....	56
Simboluri pe aparat .....	56
Descrierea aparatului .....	56
Montajul .....	56
Punerea în funcțiune .....	57
Operarea .....	57
Finalizarea funcționării .....	57
Transport și depozitare .....	57
Garanție .....	57

## Indicații generale



Înainte de prima utilizare a aparatului, citiți capitolul indicațiilor privind siguranța și instrucțiunile de utilizare originale. Acționați în conformitate.

Păstrați-le pentru utilizarea ulterioară sau pentru viitorul posesor.

## Indicații privind siguranța

### Trepte de pericol

#### ⚠ PERICOL

- *Indicație referitoare la un pericol iminent, care duce la vătămări corporale grave sau moarte.*

#### ⚠ AVERTIZARE

- *Indicație referitoare la o posibilă situație periculoasă, care ar putea duce la vătămări corporale grave sau moarte.*

#### ⚠ PRECAUȚIE

- *Indică o posibilă situație periculoasă, care ar putea duce la vătămări corporale ușoare.*

#### ATENȚIE

- *Indicație referitoare la o posibilă situație periculoasă, care ar putea duce la pagube materiale.*

## Indicații privind siguranța

⚠ **PERICOL** ● *Pericol de electrocutare. Când curățați, păstrați o distanță suficientă față de cablurile de curent sau de înaltă tensiune.*

⚠ **AVERTIZARE** ● *Acest aparat nu trebuie utilizat de persoane cu abilități fizice, senzoriale ori mentale reduse sau fără experiență și/sau cunoștințe.* ● *Este interzisă utilizarea aparatului de către copii.* ● *Pot utiliza aparatul numai persoanele care au primit instrucțiuni în ceea ce privește manipularea aparatului sau și-au demonstrat capacitatea de a opera și au fost însărcinate în mod expres.* ● *Nu lăsați copiii nesupravegheați, pentru a vă asigura că nu se joacă cu aparatul.* ● *Țineți oamenii și obiectele la distanță de domeniul de curățare.* ● *La sfârșitul operației de*

curățare, opriți dispozitivul de curățare de înaltă presiune și deconectați furtunul de înaltă presiune de la pistolul de înaltă presiune. • În funcție de dispozitivul de curățare de înaltă presiune utilizat, se pot produce momente mai mari de recul cu accesoriile utilizate. Familiarizați-vă cu lancea telescopică, testând-o mai întâi pe sol. Lucrați numai într-o poziție sigură, pe podea. Nu o folosiți niciodată pe o scară. • Asigurați-vă că vă aflați într-o poziție sigură, pe podea, înainte de a declanșa jetul de înaltă presiune.

**⚠ PRECAUȚIE** • Temperatură maximă a apei 60°C (respectați indicațiile pentru dispozitivul de curățare de înaltă presiune).  
**Indicație** • Respectați indicațiile privind siguranța ale dispozitivului de curățare de înaltă presiune.

### Utilizarea conform destinației

Lancea telescopică poate fi utilizată cu toate dispozitivele de curățare de înaltă presiune Kärcher Home & Garden din clasele K2 până la K7. Nu este adecvată pentru uz comercial.

### Protecția mediului



Materialele de ambalare sunt reciclabile. Vă rugăm să eliminați ambalajele în mod ecologic.



Aparatele electrice și electronice conțin materiale reciclabile prețioase și, uneori, componente precum baterii, acumulatori sau uleiuri, care, în cazul utilizării incorecte sau al eliminării

necorespunzătoare, pot reprezenta un potențial pericol pentru sănătatea oamenilor și pentru mediul înconjurător. Pentru funcționarea corectă a aparatului, aceste componente sunt necesare. Aparatele marcate cu acest simbol nu trebuie aruncate la gunoierul menajer.

**Observații referitoare la materialele conținute (RE-ACH)**

Informații actuale referitoare la materialele conținute puteți găsi la adresa: [www.kaercher.com/REACH](http://www.kaercher.com/REACH)

### Accesorii și piese de schimb

Utilizați numai accesorii originale și piese de schimb originale; ele asigură funcționarea în siguranță și fără avariilor a aparatului.

Informații despre accesorii și piesele de schimb se găsesc la adresa [www.kaercher.com](http://www.kaercher.com).

### Set de livrare

Setul de livrare a aparatului este ilustrat pe ambalaj. La despachetare, verificați dacă conținutul este complet. Informații imediat distribuitorul dacă lipsesc accesorii sau dacă există deteriorări provocate în timpul transportului.

### Simboluri pe aparat

	Semne generale de avertizare
	Pericol de moment de recul mai mare

### Descrierea aparatului

Figura A

- ① Tastă de deblocare țeavă telescopică
- ② Articulație
- ③ Manetă de reglare articulație
- ④ Țeavă telescopică superioară
- ⑤ Suport pentru lance
- ⑥ Duză de înaltă presiune, maro
- ⑦ Clemă pentru fixarea duzei
- ⑧ Duză de înaltă presiune, albă
- ⑨ Lance
- ⑩ Furtun lance telescopică pentru racordarea la pistolul de pulverizat manual
- ⑪ Țeavă telescopică inferioară
- ⑫ Bandă tip scai
- ⑬ \*Pistol de pulverizat manual
- ⑭ Suport pentru pistol de pulverizat manual

\* Nu este inclus în pachetul de livrare

### Montajul

Lancea, pistolul de pulverizat manual, furtunul lancei telescopice și furtunul dispozitivului de curățare de înaltă presiune trebuie să fie instalate înainte de a folosi aparatul.

### Montarea duzei de înaltă presiune pe lance

Selectați duza în funcție de dispozitivul de curățare de înaltă presiune utilizat.

**K 2, K 3, K 4, K 5:** Folosirea unei duze de înaltă presiune maro

**K 6, K 7:** Folosiți o duză de înaltă presiune albă (este deja instalată).

**Figura B**

1. Slăbiți și îndepărtați clema pentru fixarea duzei de jos cu o șurubelniță mică.



2. Scoateți duza de înaltă presiune neutilizată.
3. Selectați duza de înaltă presiune necesară în funcție de dispozitivul de curățare de înaltă presiune utilizat și apăsați-o înăuntru.
4. Introduceți clema și asigurați duza de înaltă presiune.

### Montarea lancei

#### Figura C

1. Introduceți lancia în adaptor și fixați-o prin rotire la 90°.

### Punerea în funcțiune

#### Montarea pistolului de pulverizat manual

1. Introduceți pistolul de pulverizat manual cu furtunul dispozitivului de curățare de înaltă presiune racordat în suportul lancei telescopice.

#### Figura D

2. Strângeți o bandă tip scai peste partea superioară a pistolului de pulverizat manual.
3. Strângeți cealaltă bandă tip scai peste partea posterioară a pistolului de pulverizat manual.

#### Racordarea furtunului lancei telescopice la pistolul de pulverizat manual

#### Figura E

1. Împingeți adaptorul furtunului în suportul pistolului de pulverizat manual.
2. Rotiți furtunul spre dreapta, până ce se fixează.

#### Racordarea dispozitivului de curățare de înaltă presiune

#### Indicație

Furtunul dispozitivului de curățare de înaltă presiune trebuie racordat la pistolul de pulverizat manual conform instrucțiunilor de funcționare a dispozitivului de curățare de înaltă presiune înainte de a fi instalat în suportul lancei telescopice.

### Operarea

Lancea telescopică este formată din 2 țevi extensibile individual, care sunt conectate cu o articulație. Cu ajutorul articulației, lancia telescopică poate fi fixată în unghiuri diferite până la maximum 180°.

Atunci când scoateți țevile telescopice și reglați unghiul, lancia telescopică poate fi amplasată pe suportul pistolului.

1. Reglați lancia telescopică la lungimea dorită.

#### Figura F

- a Apăsați și mențineți apăsată tasta de deblocare a țevii telescopice.
  - b Extindeți țeava telescopică inferioară la lungimea dorită.
  - c Eliberați tasta de deblocare a țevii telescopice. Țeava telescopică este blocată.
  - d Dacă este necesar repetați pașii pentru țeava telescopică superioară.
2. Reglați unghiul lancei telescopice.

#### Figura G

- a Împingeți maneta de reglare către țeava telescopică și țineți-o apăsată.
  - b Țineți o țeavă și reglați unghiul dorit mișcând cealaltă țeavă.
  - c Eliberați maneta de reglare a țevii telescopice.
3. Puneți în funcțiune dispozitivul de curățare de înaltă presiune, consultați *Instrucțiunile de funcționare a dispozitivului de curățare de înaltă presiune*.

4. Porniți dispozitivul de curățare de înaltă presiune, consultați, de asemenea, *Instrucțiunile de funcționare a dispozitivului de curățare de înaltă presiune*.

#### Figura H

- a Deblocați maneta pistolului de pulverizat manual.
- b Apăsați maneta pistolului de pulverizat manual și începeți curățarea.

### Finalizarea funcționării

1. Opriti dispozitivul de curățare de înaltă presiune.
2. Opriti alimentarea cu apă la dispozitivul de curățare de înaltă presiune.

3. Depresurizați aparatul.

#### Figura H

- a Apăsați maneta tastei de deblocare de pe pistolul de pulverizat manual.
  - b Apăsați maneta pistolului de pulverizat manual, pentru a reduce presiunea încă existentă în sistem.
4. Împingeți furtunul lancei telescopice în suportul pistolului de pulverizat manual, rotiți-l și scoateți-l.

#### Figura I

5. Slăbiți benzile tip scai și îndepărtați pistolul de pulverizat manual cu furtunul dispozitivului de curățare de înaltă presiune racordat din suport.

### Transport și depozitare

#### ⚠ PRECAUȚIE

#### Nerespectarea greutății

*Pericol de accidentare și de deteriorare*

*În cadrul transportului și al depozitării, țineți cont de greutatea aparatului.*

#### ATENȚIE

#### Lungimea lancei telescopice

*Depoziți și transportați lancia telescopică numai cu țevile telescopice împinse și pliate.*

1. Opriti funcționarea, consultați capitolul Finalizarea funcționării
2. Introduceți țeava telescopică.

#### Figura J

- a Apăsați și mențineți apăsat butonul de deblocare.
  - b Împingeți țeava telescopică până la opritor.
  - c Eliberați butonul de deblocare.
3. Dacă este necesar, repetați pașii pentru a 2-a țeavă telescopică.
  4. Îndoii lancia telescopică.

#### Figura K

- a Apăsați și mențineți apăsată maneta de reglare.
- b Țineți țeava telescopică inferioară și pliați țeava telescopică superioară pe țeava telescopică inferioară.
- c Eliberați maneta de reglare.

### Garanție

În fiecare țară sunt valabile condițiile de garanție publicate de distribuitorul nostru din țara respectivă. Eventuale defecțiuni ale acestui aparat, care survin în perioada de garanție și care sunt rezultatul unor defecte de fabricație sau de material, vor fi remediate gratuit. Pentru a putea beneficia de garanție, prezentați-vă cu chitanța de cumpărare la magazin sau la cea mai apropiată unitate de service autorizată.

(Pentru adresă, consultați pagina din spate)

## Obsah

Všeobecné upozornenia.....	58
Bezpečnostné pokyny .....	58
Používanie v súlade s účelom.....	59
Ochrana životného prostredia .....	59
Príslušenstvo a náhradné diely .....	59
Rozsah dodávky .....	59
Symboly na zariadení.....	59
Popis zariadenia .....	59
Montáž.....	59
Uvedenie do prevádzky.....	59
Ovládanie .....	60
Ukončenie prevádzky .....	60
Preprava a skladovanie.....	60
Záruka .....	60

## Všeobecné upozornenia



Pred prvým použitím prístroja si prečítajte tento originálny návod na obsluhu a kapitolu Bezpečnostné pokyny. Riadte sa informáciami a pokynmi, ktoré sú v nich uvedené. Tento návod uschovajte pre možné neskoršie použitie alebo pre ďalšieho majiteľa prístroja.

## Bezpečnostné pokyny

### Stupne nebezpečenstva

#### **⚠ NEBEZPEČENSTVO**

- *Upozornenie na bezprostredne hroziace nebezpečenstvo, ktoré vedie k ťažkým fyzickým poraniam alebo k smrti.*

#### **⚠ VÝSTRAHA**

- *Upozornenie na možnú nebezpečnú situáciu, ktorá môže viesť k ťažkým fyzickým poraniam alebo k smrti.*

#### **⚠ UPOZORNENIE**

- *Upozornenie na možnú nebezpečnú situáciu, ktorá môže viesť k ľahkým fyzickým poraniam.*

#### **POZOR**

- *Upozornenie na možnú nebezpečnú situáciu, ktorá môže viesť k vecným škodám.*

## Bezpečnostné pokyny

**⚠ NEBEZPEČENSTVO** ● *Nebezpečenstvo zasiahnutia elektrickým prúdom. Pri čistení udržiavajte dostatočný odstup od elektrických resp. vysokonapäťových vedení.*

**⚠ VÝSTRAHA** ● *Tento prístroj nesmú používať deti a osoby s obmedzenými telesnými, zmyslovými alebo duševnými schopnosťami alebo s nedostatkom skúseností a/alebo vedomostí.*

- *Deti nesmú používať tento prístroj.*
- *Prístroj smú používať len osoby, ktoré boli poučené o manipulácii s prístrojom alebo preukázali schopnosti na obsluhu a boli výslovne poverené touto činnosťou.*
- *Dozerajte na deti, aby sa nemohli hrať so zariadením.*
- *Osoby a predmety udržiavajte mimo oblasti čistenia.*
- *Po ukončení čistiacej prevádzky vypnite vysokotlakový čistič a vysokotlakovú hadicu odpojte od vysokotlakovej pištole.*
- *V závislosti od použitého vysokotlakového čističa sa môžu s použitým príslušenstvom vyskytovať vyššie momenty spätného odrazu. Oboznámte sa s teleskopickým pracovným nadstavcom tak, že ho najprv otestujete na zemi. Pracujte iba vtedy, keď stabilne stojíte na zemi. Nikdy ho nepoužívajte na rebríku.*
- *Pred spustením vysokotlakového prúdu sa uistite, že*

stojíte bezpečne a stabilne na zemi.

**△ UPOZORNENIE** • Maximálna teplota vody 60°C (dbajte na informácie o vašom vysokotlakovom čističi).

**Upozornenie** • Dodržiavajte bezpečnostné pokyny platné pre váš vysokotlakový čistič.

### Používanie v súlade s účelom

Teleskopický pracovný nadstavec možno používať so všetkými vysokotlakovými čističmi Kärcher Home & Garden tried K2 až K7. Nie je vhodný na komerčné používanie.

### Ochrana životného prostredia



Obalové materiály sú recyklovateľné. Obaly zlikvidujte ekologickým spôsobom.



Elektrické a elektronické zariadenia obsahujú cenné recyklovateľné materiály a často aj komponenty ako napr. batérie, akumulátory alebo olej, ktoré pri nesprávnej manipulácii alebo likvidácii môžu predstavovať potenciálne nebezpečenstvo pre ľudské zdravie a životné prostredie. Tieto komponenty sú však pre správnu prevádzku zariadenia nevyhnutné. Zariadenia označené týmto symbolom nesmú byť likvidované spolu s domovým odpadom.

### Informácie o obsiahnutých látkach (REACH)

Aktuálne informácie o obsiahnutých látkach sú uvedené na internetovej stránke: [www.kaercher.com/REACH](http://www.kaercher.com/REACH)

### Príslušenstvo a náhradné diely

Používajte len originálne príslušenstvo a originálne náhradné diely, pretože takéto komponenty zaručujú bezpečnú a bezporuchovú prevádzku zariadenia. Informácie o príslušenstve a náhradných dieloch sa nachádzajú na stránke [www.kaercher.com](http://www.kaercher.com).

### Rozsah dodávky

Rozsah dodávky zariadenia je znázornený na obale. Pri rozbaľovaní skontrolujte, či je obsah kompletný. V prípade chýbajúceho príslušenstva alebo pri výskyte poškodení spôsobených prepravou informujte Vášho predajcu.

### Symboly na zariadení

	Všeobecná výstražná značka
	Nebezpečenstvo vyššieho momentu spätného odrazu

## Popis zariadenia

### Obrázok A

- 1 Odisťovacie tlačidlo na teleskopickej trubici
- 2 Kĺb
- 3 Prestavovacia páčka na kĺbe
- 4 Horná teleskopická trubica
- 5 Upevnenie pre pracovný nadstavec
- 6 Vysokotlaková dýza, hnedá
- 7 Spona na upevnenie dýzy
- 8 Vysokotlaková dýza, biela
- 9 Pracovný nadstavec
- 10 Hadica s teleskopickým pracovným nadstavcom pre pripojenie k ručnej striekacej pištoľi
- 11 Dolná teleskopická trubica
- 12 Pásky so suchým zipsom
- 13 \*Ručná striekacia pištoľ
- 14 Držiak pre ručnú striekaciu pištoľ

\* Nie je súčasťou rozsahu dodávky

### Montáž

Pred uvedením zariadenia do prevádzky je nutné namontovať pracovný nadstavec, prítomnú ručnú striekaciu pištoľ, hadicu teleskopického pracovného nadstavca a hadicu vysokotlakového čističa.

### Montáž vysokotlakovkej dýzy na pracovný nadstavec

Dýzu zvolte v závislosti od použitého vysokotlakového čističa.

**K 2, K 3, K 4, K5:** Použite hnedú vysokotlakovú dýzu  
**K 6, K 7:** Použite bielu vysokotlakovú dýzu (už je namontovaná).

### Obrázok B

1. Pomocou malého skrutkovača zdola uvoľníte a odstránite sponu na upevnenie dýzy.
2. Vytiahnite nepotrebnú vysokotlakovú dýzu.
3. V závislosti od použitého vysokotlakového čističa zvolte potrebnú vysokotlakovú dýzu a zatlačte ju dovnútra.
4. Zasuňte sponu a zaisťte vysokotlakovú dýzu.

### Montáž pracovného nadstavca

### Obrázok C

1. Pracovný nadstavec pevne zasuňte do adaptéra a upevnite ho otočením o 90°.

### Uvedenie do prevádzky

### Montáž ručnej striekacej pištole

1. Ručnú striekaciu pištoľ s pripojenou hadicou vysokotlakového čističa zasuňte do držiaka teleskopického pracovného nadstavca.

### Obrázok D

2. Jednu pásku so suchým zipsom utiahnite okolo hornej časti ručnej striekacej pištole.
3. Druhú pásku so suchým zipsom utiahnite okolo zadnej časti ručnej striekacej pištole.

## Hadicu s teleskopickým pracovným nastavcom pripojte k ručnej striekacej pištoli

### Obrazok E

1. Adaptér hadice zatlačte do upevnenia na ručnej striekacej pištoli.
2. Hadicu otočte tak, aby došlo k jej zaisteniu.

## Pripojenie vysokotlakového čističa

### Upozornenie

Pred namontovaním ručnej striekacej pištole na držiak teleskopického pracovného nastavca je nutné k ručnej striekacej pištoli pripojiť hadicu vysokotlakového čističa tak, ako je to uvedené v návode na prevádzku vysokotlakového čističa.

## Ovládanie

Teleskopický pracovný nastavec pozostáva z 2 samostatne rozťahovacích trubíc, ktoré sú spojené kĺbom. Pomocou kĺbu možno teleskopický pracovný nastavec upevniť v rôznych uhloch do maximálne 180°.

Pri rozťahovaní teleskopických trubíc a nastavovaní uhla možno teleskopický pracovný nastavec umiestniť na držiak pištole.

1. Teleskopický pracovný nastavec nastavte na požadovanú dĺžku.

### Obrazok F

- a Stlačte odisťovacie tlačidlo na teleskopickkej trubici a podržte ho stlačené.
  - b Dolnú teleskopickú trubicu rozťahnite na požadovanú dĺžku.
  - c Uvoľnite odisťovacie tlačidlo na teleskopickkej trubici.  
Teleskopická trubicu je zaistená.
  - d V prípade potreby zopakujte tieto kroky aj pri hornej teleskopickkej trubici.
2. Nastavte uhol teleskopického pracovného nastavca.

### Obrazok G

- a Prestavovaciu páčku stlačte smerom k teleskopickkej trubici a držte ju stlačenú.
  - b Podržte jednu trubicu a posúvaním druhej trubice nastavte požadovaný uhol.
  - c Uvoľnite prestavovaciu páčku na teleskopickkej trubici.
3. Vysokotlakový čistič uveďte do prevádzky. Pozrite si dokument *Návod na prevádzku vysokotlakového čističa*.
  4. Zapnite vysokotlakový čistič. Pozrite si tiež dokument *Návod na prevádzku vysokotlakového čističa*.

### Obrazok H

- a Odisťte páčku ručnej striekacej pištole.
- b Stlačte páčku ručnej striekacej pištole a začinite s čistením.

## Ukončenie prevádzky

1. Vypnite vysokotlakový čistič.
2. Prerušte prívod vody do vysokotlakového čističa.
3. Zo zariadenia odstráňte tlak.

### Obrazok I

- a Stlačte odisťovacie tlačidlo na páčke ručnej striekacej pištole.
  - b Pre odstránenie tlaku prítomného v systéme stlačte páčku ručnej striekacej pištole.
4. Hadicu s teleskopickým pracovným nastavcom zatlačte do upevnenia na ručnej striekacej pištoli, otočte ju a odoberte.

### Obrazok I

5. Uvoľnite pásky so suchým zipsom a odoberte ručnú striekaciu pištoľ s pripojenou hadicou vysokotlakového čističa z držiaka.

## Preprava a skladovanie

### ⚠ UPOZORNENIE

#### Nerešpektovanie hmotnosti

Nebezpečenstvo zranenia a poškodenia

Pri skladovaní a preprave dbajte na hmotnosť prístroja.

### POZOR

#### Dĺžka teleskopického pracovného nastavca

Teleskopický pracovný nastavec skladujte a prepravujte iba so zasunutými teleskopickými trubicami a v skloponom stave.

1. Ukončite prevádzku; pozrite si kapitolu Ukončenie prevádzky
2. Zasuňte teleskopickú trubicu.

### Obrazok J

- a Stlačte odisťovacie tlačidlo a podržte ho stlačené.
  - b Teleskopickú trubicu zasuňte až na doraz.
  - c Uvoľnite odisťovacie tlačidlo.
3. V prípade potreby zopakujte tieto kroky aj pri druhej teleskopickej trubici.
  4. Sklopte teleskopický pracovný nastavec.

### Obrazok K

- a Stlačte prestavovaciu páčku a podržte ju stlačenú.
- b Pevne podržte dolnú teleskopickú trubicu a hornú teleskopickú trubicu sklopte na dolnú teleskopickú trubicu.
- c Uvoľnite prestavovaciu páčku.

## Záruka

V každej krajine platia záručné podmienky vydané našou príslušnou distribučnou spoločnosťou. Prípadné poruchy Vášho zariadenia odstránime v rámci záručnej doby zadarmo, pokiaľ ich príčinou boli materiálové alebo výrobné chyby. Pri uplatňovaní záruky sa spolu s dokladom o kúpe obráťte na Vášho predajcu alebo na najbližšie autorizované servisné stredisko. (adresa je uvedená na zadnej strane)

## Sadržaj

Opće napomene.....	60
Sigurnosne napomene .....	61
Namijska uporaba .....	61
Zaštita okoliša .....	61
Príbor i zamjenski dijelovi .....	62
Sadržaj isporuke .....	62
Simboli na uređaju .....	62
Opis uređaja .....	62
Montaža .....	62
Puštanje u pogon .....	62
Rukovanje .....	62
Završetak rada .....	63
Transport i skladištenje .....	63
Jamstvo .....	63

## Opće napomene



Prije prve uporabe Vašeg uređaja pročitajte ove originalne upute za rad i poglavlje Sigurnosne napomene. Postupajte u skladu s njima.

Čuvajte ih za kasniju uporabu ili za sljedećeg vlasnika.

## Sigurnosne napomene

### Sigurnosne razine

#### △ OPASNOST

- Uputa na neposredno prijeteću opasnosti koja bi mogla dovesti do teške ozljede ili smrti.

#### △ UPOZORENJE

- Uputa na moguću opasnu situaciju koja bi mogla dovesti do teške ozljede ili smrti.

#### △ OPREZ

- Uputa na moguću opasnu situaciju koja bi mogla dovesti do lakših ozljeda.

#### PAŽNJA

- Uputa na moguću opasnu situaciju koja bi mogla dovesti do oštećenja imovine.

### Sigurnosni napuci

△ **OPASNOST** ● Opasnost od strujnog udara. Tijekom čišćenja držite se na dovoljnoj udaljenosti od strujnih odn. visokonaponskih vodova.

△ **UPOZORENJE** ● Uređaj nije namijenjen za to da ga koriste osobe s ograničenim tjelesnim, osjetnim ili duhovnim sposobnostima ili bez iskustva i/ili s nedostatnim znanjem. ● Djeca ne smiju upravljati uređajem. ● Uređaj smiju koristiti samo osobe koje su podučene rukovanju uređajem ili su dokazale svoju sposobnost rukovanja te su izričito zadužene za korištenje.

- Djeca trebaju biti pod nadzorom kako bi se osiguralo da se

ne igraju s uređajem. ● Držite osobe i predmete dalje od područja čišćenja. ● Nakon završetka pogona čišćenja isključite visokotlačni čistač i odvojite visokotlačno crijevo s visokotlačne prskalice. ● Ovisno o visokotlačnom čistaču koji se koristi, kod korištenih dodataka mogu se pojaviti veći momenti povrata. Upoznajte se s teleskopskom cijevi za prskanje tako da je prvo testirate na tlu. Radite samo čvrsto stojeći na tlu. Nikada ga ne koristite na ljestvama. ● Pazite da čvrsto stojte na tlu prije nego što pokrenete visokotlačni mlaz.

△ **OPREZ** ● Maksimalna temperatura vode 60°C (pridržavajte se svih napomena za Vaš visokotlačni čistač).

**Napomena** ● Pridržavajte se sigurnosnih napomena visokotlačnog uređaja za čišćenje.

### Namjenska uporaba

Teleskopska cijev za prskanje može se koristiti sa svim visokotlačnim čistačima Kärcher Home & Garden razreda K2 do K7. Nije pogodan za komercijalnu upotrebu.

### Zaštita okoliša



Ambalažni se materijali mogu reciklirati. Molimo odložite ambalažu na ekološki prihvatljiv način.



Električni i elektronički uređaji sadrže vrijedne reciklažne materijale, a često i sastavne dijelove poput baterija, punjivih baterija ili ulja koji kod nepropisnog rukovanja ili nepravilnog odlaganja u otpad mogu predstavljati potencijalnu opasnost za ljudsko zdravlje i okoliš. Međutim, ti su sastavni dijelovi potrebni za pravilan rad uređaja. Uređaji koji su označeni ovim simbolom ne smiju se odlagati zajedno s kućnim otpadom.

#### Napomene o sastojcima (REACH)

Aktualne informacije o sastojcima pronađite na: [www.kaercher.com/REACH](http://www.kaercher.com/REACH)



## Pribor i zamjenski dijelovi

Koristite samo originalan pribor i originalne zamjenske dijelove jer oni jamče siguran i nesmetan rad uređaja. Informacije o priboru i zamjenskim dijelovima pronađite na [www.kaercher.com](http://www.kaercher.com).

## Sadržaj isporuke

Sadržaj isporuke uređaja prikazan je na ambalaži. Kod raspakiravanja provjerite je li sadržaj potpun. U slučaju nedostatka pribora ili štete nastale prilikom transporta obavijestite svog prodavača.

## Simboli na uređaju

	Opći znak upozorenja
	Rizik od većeg momenta povrata

## Opis uređaja

### Slika A

- 1 Tipka za otključavanje teleskopske cijevi
- 2 Zglob
- 3 Poluga za namještanje zgloba
- 4 Gornja teleskopska cijev
- 5 Prihvat za cijev za prskanje
- 6 Visokotlačna mlaznica, smeđa
- 7 Stezaljka za pričvršćivanje mlaznice
- 8 Visokotlačna mlaznica, bijela
- 9 Cijev za prskanje
- 10 Crijevo teleskopske cijevi za prskanje za spajanje na ručnu prskalicu
- 11 Donja teleskopska cijev
- 12 Čičak trake
- 13 \*Ručna prskalica
- 14 Držač za ručnu prskalicu

\* Nije u opsegu isporuke

## Montaža

Prije rada s uređajem treba montirati cijev za prskanje, postojeću ručnu prskalicu, crijevo teleskopske cijevi za prskanje i crijevo visokotlačnog čistača.

### Montirajte visokotlačnu mlaznicu na cijev za prskanje

Mlaznicu odaberite u skladu s korištenim visokotlačnim čistačem.

**K 2, K 3, K 4, K5:** Upotrijebite smeđu visokotlačnu mlaznicu

**K 6, K 7:** Koristite bijelu visokotlačnu mlaznicu (već je instalirana).

### Slika B

1. Otpustite stezaljku za pričvršćivanje mlaznica odozdo malim odvijačem i uklonite je.
2. Izvucite visokotlačnu mlaznicu koja se ne koristi.

3. Odaberite potrebnu visokotlačnu mlaznicu u skladu s korištenim visokotlačnim čistačem i utisnite je unutra.
4. Umetnite stezaljku i osigurajte visokotlačnu mlaznicu.

## Montiranje cijevi za prskanje

### Slika C

1. Umetnite cijev za prskanje čvrsto u adapter i fiksirajte je zakretanjem za 90°.

## Puštanje u pogon

### Montiranje ručne prskalice

1. Umetnite ručnu prskalicu sa spojenim crijevom visokotlačnog čistača u držač teleskopske cijevi za prskanje.  
**Slika D**
2. Zategnite jednu čičak traku preko gornjeg dijela ručne prskalice.
3. Drugu čičak traku zategnite preko stražnjeg dijela ručne prskalice.

### Spojite crijevo teleskopske cijevi za prskanje na ručnu prskalicu

### Slika E

1. Utisnite adapter crijeva u prihvat ručne prskalice.
2. Zakrećite crijevo dok se ne uglati.

## Spajanje visokotlačnog čistača

### Napomena

Crijevo visokotlačnog čistača se sukladno Uputama za uporabu visokotlačnog čistača mora spojiti na ručnu prskalicu prije nego što ona ugradi u držač teleskopske cijevi za prskanje.

## Rukovanje

Teleskopska cijev za prskanje sastoji se od 2 cijevi koje se mogu izvući pojedinačno, a koje su spojene zglobom. Zahvaljujući zglobu teleskopska cijev za prskanje može se fiksirati pod različitim kutovima do maksimalno 180°.

Pri izvlačenju teleskopskih cijevi i podešavanju kuta, teleskopska cijev za prskanje može se odložiti na držač prskalice.

1. Podesite teleskopsku cijev za prskanje na željenu duljinu.

### Slika F

- a Pritisnite i držite tipku za otpuštanje teleskopske cijevi.
  - b Izvucite donju teleskopsku cijev do željene duljine.
  - c Pustite tipku za otpuštanje teleskopske cijevi. Teleskopska cijev je zaključana.
  - d Po potrebi ponovite korake za gornju teleskopsku cijev.
2. Podesite kut teleskopske cijevi za prskanje.

### Slika G

- a Polugu za namještanje gurnite prema teleskopskoj cijevi i držite je pritisnutom.
  - b Držite jednu cijev i podesite željeni kut pomicanjem druge cijevi.
  - c Otpustite ručicu za podešavanje teleskopske cijevi.
3. Puštanje visokotlačnog čistača u pogon, vidi *Upute za uporabu visokotlačnog čistača*.
  4. Uključite visokotlačni čistač, vidi *Upute za uporabu visokotlačnog čistača*.

## Slika H

- Deblokirajte polugu visokotlačne ručne prskalice.
- Pritisnite polugu ručne prskalice i počnite s čišćenjem.

## Završetak rada

- Isključite visokotlačni čistač.
- Isključite dovod vode do visokotlačnog čistača.
- Otpustite tlak iz uređaja.

## Slika H

- Pritisnite tipku za otpuštanje poluge na ručnoj prskalici.
  - Pritisnite polugu ručne prskalice kako biste uklonili još postojeći tlak u sustavu.
- Pritisnite crijevo teleskopske cijevi za prskanje u prihvat ručne prskalice, okrenite ga i izvadite.

## Slika I

- Otpustite čičak trake i skinite ručnu prskalicu sa spojenim crijevom visokotlačnog čistača s držača.

## Transport i skladištenje

### ⚠ OPREZ

#### **Nepridržavanje težine**

*Opasnost od ozljeda i oštećenja*

*Pri transportu i skladištenju uzmite u obzir težinu uređaja.*

### PAŽNJA

#### **Duljina teleskopske cijevi za prskanje**

*Skladištite i transportirajte teleskopsku cijev za prskanje samo s uvučenim teleskopskim cijevima i preklopljenu.*

- Zaustavljanje rada, vidi poglavlje Završetak rada
- Uvucite teleskopsku cijev.

## Slika J

- Pritisnite i držite tipku za otpuštanje.
  - Gurnite teleskopsku cijev do graničnika.
  - Pustite tipku za otpuštanje.
- Po potrebi ponovite korake za 2. teleskopsku cijev.
  - Preklopite teleskopsku cijev za prskanje.

## Slika K

- Pritisnite i držite polugu za namještanje.
- Držite donju teleskopsku cijev i preklopite gornju teleskopsku cijev uz donju teleskopsku cijev.
- Otpustite polugu za namještanje.

## Jamstvo

U svakoj zemlji vrijede jamstveni uvjeti koje je izdala nadležna organizacija za distribuciju. Moguće kvarove na Vašem uređaju popravljamo besplatno unutar jamstvenog roka ako je uzrok materijalna pogreška ili pogreška u proizvodnji. U slučaju koji podliježe jamstvu obratite se s potvrdom o plaćanju Vašem prodavaču ili sljedećoj ovlaštenoj lokaciji servisne službe. (vidi adresu na poleđini)

## Sadržaj

Opšte napomene .....	63
Sigurnosne napomene .....	63
Namenska upotreba .....	64
Zaštita životne sredine .....	64
Pribor i rezervni delovi .....	64
Obim isporuke .....	64
Simboli na uređaju .....	64
Opis uređaja .....	64
Montaža .....	65
Puštanje u pogon .....	65
Rukovanje .....	65

Završetak rada .....	65
Transport i skladištenje .....	65
Garancija .....	66

## Opšte napomene



Pre prve upotrebe uređaja pročitajte ovo originalno uputstvo za rad i poglavlje Sigurnosne napomene. Postupajte u

skladu sa tim.

Sačuvajte oboje za buduću upotrebu ili sledeće vlasnike.

## Sigurnosne napomene

### Stepeni opasnosti

#### ⚠ OPASNOST

- Napomena o neposrednoj opasnosti koja prethodi i koja može dovesti do teških telesnih povreda ili smrti.*

#### ⚠ UPOZORENJE

- Napomena o mogućoj opasnoj situaciji, koja može dovesti do teških telesnih povreda ili smrti.*

#### ⚠ OPREZ

- Napomena o mogućoj opasnoj situaciji, koja može dovesti do lakih telesnih povreda.*

### PAŽNJA

- Napomena o mogućoj opasnoj situaciji, koja može dovesti do materijalnih oštećenja.*

## Sigurnosne napomene

⚠ **OPASNOST** • *Opasnost od strujnog udara. Prilikom čišćenja držite dovoljno*

*odstojanje u odnosu na strujne ili visokonaponske vodove*

⚠ **UPOZORENJE** • *Uređaj nije predviđen za upotrebu od strane lica koja imaju ograničene fizičke, senzoričke ili psihičke sposobnosti ili lica kojima*

nedostaje iskustvo i/ili znanje.

● *Deca ne smeju da rukuju uređajem.* ● *Samo lica koja su upućena u rukovanje uređajem ili poseduju dokazane sposobnosti za rukovanje i izričito su ovlašćena za korišćenje smeju da koriste uređaj.* ● *Nadgledajte decu kako biste obezbedili da se ne igraju uređajem.* ● *Lica i predmeti treba da se drže dalje od područja čišćenja.* ● *Nakon završetka pogona čišćenja, isključite visokopritisni čistač i odvojite visokopritisno crevo od visokopritisne ručne prskalice.*

● *U zavisnosti od primenjenog visokopritisnog čistača, kod korišćenog pribora može doći do pojave većih momenata povratnog udara. Upoznajte se detaljno sa teleskopskom usisnom cevi tako što ćete je prvo testirati na tlu. Radite samo kada zauzmete stabilan stav na tlu. Nikada je nemojte koristiti na merdevinama.* ● *Obratite pažnju na stabilan stav na tlu pre nego što aktivirate visokopritisni mlaz.*

⚠ **OPREZ** ● *Maksimalna temperatura vode 60°C (obratite pažnju na napomene za vaš kompresorski čistač).*

**Napomena** ● *Obratite pažnju na sigurnosne napomene vašeg visokopritisnog čistača.*

## Namenska upotreba

Teleskopska usisna cev može da se koristi sa svim visokopritisnim čistačima kompanije Kärcher Home & Garden iz kategorija K2 do K7. Nije pogodno za upotrebu u komercijalne svrhe.

## Zaštita životne sredine



Ambalaža može da se reciklira. Pakovanja odložite u otpad na ekološki način.



Električni i elektronski uređaji sadrže dragocene materijale koji se mogu reciklirati, a često i sastavne delove kao što su baterije, akumulatori ili ulje koji, u slučaju pogrešnog rukovanja ili pogrešnog odlaganja u otpad mogu da predstavljaju potencijalnu opasnost za zdravlje ljudi i životnu sredinu. Međutim, ovi sastavni delovi su neophodni za pravilan rad uređaja. Uređaji označeni ovim simbolom ne smeju da se odlažu u kućni otpad.

## Napomene o sastojcima (REACH)

Aktuelne informacije o sastojcima možete pronaći na: [www.kaercher.com/REACH](http://www.kaercher.com/REACH)

## Pribor i rezervni delovi

Koristite samo originalni pribor i originalne rezervne delove pošto oni garantuju bezbedan rad i rad bez smetnji na uređaju.

Informacije o priboru i rezervnim delovima možete pronaći na [www.kaercher.com](http://www.kaercher.com).

## Obim isporuke

Obim isporuke uređaja je prikazan na pakovanju. Prilikom otpakivanja proverite da li je sadržaj potpun. Ukoliko nedostaje pribor ili u slučaju štete nastale prilikom transporta obavestite vašeg distributera.

## Simboli na uređaju



Opšti znak upozorenja



Opasnost od većeg momenta povratnog udara.

## Opis uređaja

### Slika A

- 1 Taster za deblokadu teleskopske cevi
- 2 Zglob
- 3 Poluga za podešavanje zgloba
- 4 Gornja teleskopska cev
- 5 Prikvatnik cevi za prskanje
- 6 Visokopritisna mlaznica, smeđa
- 7 Stega za držač mlaznice
- 8 Visokopritisna mlaznica, bela
- 9 Cev za prskanje
- 10 Crevo teleskopske usisne cevi za priključak na ručnu prskalicu
- 11 Donja teleskopska cev
- 12 Čičak trake



- ⑬ \*Ručna prskalica  
 ⑭ Držač ručne prskalice

\* Nije sadržano u obimu isporuke

## Montaža

Cev za prskanje, postojeća ručna prskalica, crevo teleskopske usisne cevi i crevo visokopritisnog čistača moraju da se montiraju pre puštanja uređaja u rad.

### Montaža visokopritisne mlaznice na cev za prskanje

Izaberite mlaznicu u skladu sa primenjenim visokopritisnim čistačem.

**K 2, K 3, K 4, K 5:** Koristite smeđu visokopritisnu mlaznicu

**K 6, K 7:** Koristite belu visokopritisnu mlaznicu (već je montirana).

#### Slika B

1. Stegu držača mlaznice otpustite sa donje strane pomoću malog odvijača i uklonite je.
2. Izvadite visokopritisnu mlaznicu koja nije potrebna.
3. Izaberite i pritisnite potrebnu visokopritisnu mlaznicu u skladu sa primenjenim visokopritisnim čistačem.
4. Umetnite stegu i osigurajte visokopritisnu mlaznicu.

### Montaža cevi za prskanje

#### Slika C

1. Cev za prskanje utaknite čvrsto u adapter i fiksirajte je okretanjem za 90°.

## Puštanje u pogon

### Montaža ručne prskalice

1. Ručnu prskalicu sa priključenim crevom visokopritisnog čistača utaknite u držač teleskopske usisne cevi.

#### Slika D

2. Jednu čičak traku čvrsto pritegnite preko gornjeg dela ručne prskalice.
3. Drugu čičak traku čvrsto pritegnite preko zadnjeg dela ručne prskalice.

### Priključivanje teleskopske usisne cevi na ručnu prskalicu

#### Slika E

1. Gurnite adapter creva u prihvatač ručne prskalice.
2. Crevo okrećite sve dok ne nalegne.

### Priključivanje visokopritisnog čistača

#### Napomena

Crevo visokopritisnog čistača treba, u skladu sa uputstvom za rad visokopritisnog čistača, priključiti na ručnu prskalicu pre nego što se ona montira u držač teleskopske usisne cevi.

## Rukovanje

Teleskopska usisna cev se sastoji od 2 cevi koje se mogu pojedinačno ozvlačiti i koje su međusobno povezane preko zgloba. Uz pomoć zgloba, teleskopska usisna cev može da se fiksira pod različitim uglovima do maksimalno 180°.

Prilikom izvlačenja teleskopskih cevi i podešavanja ugla, teleskopska usisna cev može da se odloži na držač prskalice.

1. Podesite teleskopsku usisnu cev na željenu dužinu.

#### Slika F

- a Pritisnite taster za deblokadu teleskopske cevi i držite ga pritisnutim.
  - b Donju teleskopsku cev izvucite na željenu dužinu.
  - c Pustite taster za deblokadu teleskopske cevi. Teleskopska cev je blokirana.
  - d Po potrebi ponovite korake za gornju teleskopsku cev.
2. Podesite ugao teleskopske usisne cevi.

#### Slika G

- a Pritisnite polugu za podešavanje u smeru teleskopske cevi i držite je pritisnutom.
  - b Jednu cev čvrsto pridržavajte i podesite je u željeni ugao pomeranjem druge cevi.
  - c Pustite polugu za podešavanje teleskopske cevi.
3. Pustite visokopritisni čistač u rad, pogledajte *Uputstvo za rad visokopritisnog čistača*.
  4. Uključite visokopritisni čistač, pogledajte i *Uputstvo za rad visokopritisnog čistača*.

#### Slika H

- a Deblokirajte polugu ručne prskalice visokog pritiska.
- b Pritisnite polugu ručne prskalice i počnite sa čišćenjem.

## Završetak rada

1. Isključite visokopritisni čistač.
2. Prekinite dovod vode do visokopritisnog čistača.
3. Rasteretite uređaj od pritiska.

#### Slika H

- a Pritisnite taster za deblokadu na poluzi ručne prskalice.
  - b Pritisnite polugu ručne prskalice kako biste eliminisali pritisak koji još uvek postoji u sistemu.
4. Pritisnite crevo teleskopske usisne cevi u prihvatnik ručne prskalice, okrenite ga i skinite.

#### Slika I

5. Popustite čičak trake i skinite ručnu prskalicu sa držača sa priključenim crevom visokopritisnog čistača.

## Transport i skladištenje

#### ⚠ OPREZ

#### Nepoštovanje težine

*Opasnost od povreda i oštećenja*

*Prilikom transporta i skladištenja obratiti pažnju na težinu uređaja.*

#### PAŽNJA

#### Dužina teleskopske usisne cevi

*Teleskopsku usisnu cev skladištite i transportujte samo sa uvučenim i zaklopljenim teleskopskim cevima.*

1. Završite rad, pogledajte poglavlje *Završetak rada*
2. Uvucite teleskopsku cev.

#### Slika J

- a Pritisnite dugme za deblokadu i držite ga pritisnutim.
  - b Gurnite teleskopsku cev sve do graničnika.
  - c Pustite dugme za deblokadu.
3. Po potrebi, ponovite korake za 2. teleskopsku cev.
  4. Preklopite teleskopsku usisnu cev.

#### Slika K

- a Pritisnite polugu za podešavanje i držite je pritisnutim.
- b Držite čvrsto donju teleskopsku cev i preklopite gornju teleskopsku cev preko gornje teleskopske cevi.
- c Pustite polugu za podešavanje.

## Garancija

U svakoj zemlji važe uslovi garancije koje je izdala naša nadležna distributivna organizacija. Bilo kakve smetnje na uređaju otklanjamo besplatno u garantnom roku, ukoliko je uzrok smetnje greška u materijalu ili proizvodnji. U slučaju koji podleže garanciji obratite se sa računom vašem distributeru ili narednoj ovlašćenoj lokaciji servisne službe.

(Adresu vidite na poleđini)

## Съдържание

Общи указания.....	66
Указания за безопасност.....	66
Употреба по предназначение.....	67
Защита на околната среда.....	67
Акcesoари и резервни части.....	67
Обхват на доставка.....	67
Символи върху уреда.....	67
Описание на уреда.....	67
Монтаж.....	68
Пускане в експлоатация.....	68
Обслужване.....	68
Приключване на работата.....	68
Транспортиране и съхранение.....	69
Гаранция.....	69

## Общи указания



Преди първото използване на уреда прочетете настоящото оригинално ръководство за експлоатация и глава

Указания за безопасност. Процедирайте съответно. Запазете ръководството за експлоатация за употреба по-късно или за следващ собственик.

## Указания за безопасност

### Степени на опасност

#### **⚠ ОПАСНОСТ**

- **Указание за непосредствена опасност, която може да доведе до тежки телесни повреди или до смърт.**

#### **⚠ ПРЕДУПРЕЖДЕНИЕ**

- **Указание за възможна опасна ситуация, която може да доведе до тежки телесни повреди или до смърт.**

#### **⚠ ПРЕДПАЗЛИВОСТ**

- **Указание за възможна опасна ситуация, която**

*може да доведе до леки телесни повреди.*

## ВНИМАНИЕ

- **Указание за възможна опасна ситуация, която може да доведе до материални щети.**

### Указания за безопасност

**⚠ ОПАСНОСТ** ● **Опасност от токов удар.** При почистването спазвайте достатъчно разстояние от електропроводи, респ. линии под високо напрежение.

#### **⚠ ПРЕДУПРЕЖДЕНИЕ**

- **Уредът не е предназначен за употреба от лица с ограничени физически, сензорни или умствени възможности, или липса на опит и / или познания.**
- **Децата не бива да използват уреда.**
- **Уредът трябва да се използва само от хора, които са обучени за работа с него или които са доказали способностите си за обслужването му, и на които ползването на уреда е изрично възложено.**
- **Децата трябва да бъдат под надзор, за да се гарантира, че не си играят с уреда.**
- **Дръжте хора и предмети далеч от зоната на почистване.**
- **След приключване на работата по почистването изключвайте уреда за**

почистване под високо налягане и отделяйте маркуча за работа под високо налягане от пистолета за работа под високо налягане.

● В зависимост от използвания уред за почистване под високо налягане при използваната принадлежност могат да настъпят моменти на по-голяма реактивна сила. Запознайте се с телескопичната тръба за разпръскване, като я тествате първо на земята. Работете само при стабилно положение на земята. Никога не я използвайте, качени на стълба. ● Уверете се, че стоите стабилно на земята, преди да освободите струята под високо налягане.

### **⚠ ПРЕДПАЗЛИВОСТ**

● Максимална температура на водата 60°C (съблюдавайте указанията на Вашия уред за почистване под високо налягане).

**Указание** ● Спазвайте указанията за безопасност на Вашия уред за почистване под високо налягане.

### **Употреба по предназначение**

Телескопичната тръба за разпръскване може да се използва с всички Kärcher Home & Garden уреди за почистване под високо налягане от класове K2 до K7. Не е подходяща за промишлена употреба.

### **Защита на околната среда**



Опаковъчните материали подлежат на рециклиране. Моля, изхвърляйте опаковките по съобразен с околната среда начин.



Електрическите и електронните уреди съдържат ценни материали, подлежащи на рециклиране, а често и съставни части, напр. батерии, акумулаторни батерии или масло,

които при неправилно боравене или изхвърляне могат да представляват потенциална опасност за човешкото здраве и за околната среда. За правилното функциониране на уреда все пак тези съставни части са необходими. Обозначените с този символ уреди не трябва да бъдат изхвърляни заедно с битовите отпадъци.

### **Указания за съставни вещества (REACH)**

Актуална информация относно съставни вещества можете да намерите тук: [www.kärcher.com/REACH](http://www.kärcher.com/REACH)

### **Акcesoари и резервни части**

Използвайте само оригинални акcesoари и оригинални резервни части, по този начин осигурявате безопасната и безпроблемна експлоатация на уреда.

Информация относно акcesoари и резервни части ще намерите тук: [www.kärcher.com](http://www.kärcher.com).

### **Обхват на доставка**

Обхватът на доставката на уреда е изобразен върху опаковката. При разопаковане проверете съдържането за цялост. При липсващи акcesoари или при транспортни щети, моля, обърнете се към Вашия дистрибутор.

### **Символи върху уреда**

	Общ предупредителен знак
	Опасност от момент на по-голяма реактивна сила

### **Описание на уреда**

#### **Фигура А**

- 1) Бутон за деблокиране на телескопичната тръба
- 2) Коляно
- 3) Лост за регулиране на коляното
- 4) Горна телескопична тръба
- 5) Поставка за тръба за разпръскване
- 6) Дюза за високо налягане, кафява
- 7) Скоба за закрепване на дюзата
- 8) Дюза за високо налягане, бяла
- 9) Тръба за разпръскване
- 10) Маркуч на телескопичната тръба за разпръскване за свързване към пистолета за ръчно пръскане
- 11) Долна телескопична тръба
- 12) Самозалепващи ленти

⑬ \*Пистолет за ръчно пръскане

⑭ Държач за пистолет за ръчно пръскане

\* Не е включено в комплекта на доставката

## Монтаж

Преди началото на работата с уреда трябва да бъдат монтирани тръбата за разпръскване, наличният пистолет за ръчно пръскане, маркучът на телескопичната тръба за разпръскване и маркучът на уреда за почистване под високо налягане.

### Монтиране на дюзата за високо налягане на тръбата за разпръскване

Изберете дюзата в съответствие с използвания уред за почистване под високо налягане.

**K 2, K 3, K 4, K5:** Използване на кафява дюза за високо налягане

**K 6, K 7:** Използване на бяла дюза за високо налягане (вече е монтирана).

#### Фигура В

1. С малка отвертка развийте и свалете скобата за закрепването на дюзата отдолу.
2. Извадете ненужната дюза за високо налягане.
3. Изберете необходимата дюза за високо налягане в съответствие с използвания уред за почистване под високо налягане и я поставете с натискане.
4. Поставете скобата и фиксирайте дюзата за високо налягане.

### Монтиране на тръбата за разпръскване

#### Фигура С

1. Поставете тръбата за разпръскване устойчиво в адаптера и я фиксирайте посредством завъртане на 90°.

## Пускане в експлоатация

### Монтиране на пистолета за ръчно пръскане

1. Поставете пистолета за ръчно пръскане със свързан маркуч на уреда за почистване под високо налягане в държача на телескопичната тръба за разпръскване.

#### Фигура D

2. Затегнете едната самозалепваща лента над горната част на пистолета за ръчно пръскане.
3. Затегнете другата самозалепваща лента над задната част на пистолета за ръчно пръскане.

### Свързване на маркуча на телескопичната тръба за разпръскване към пистолета за ръчно пръскане

#### Фигура Е

1. Натиснете адаптера на маркуча в поставката на пистолета за ръчно пръскане.
2. Завъртете маркуча, докато се фиксира.

### Свързване на уреда за почистване под високо налягане

#### Указание

Маркучът на уреда за почистване под високо налягане трябва да се свърже, както е описано в ръководството за експлоатация на уреда за почистване под високо налягане към пистолета за ръчно пръскане, преди последният да бъде

монтиран в държача на телескопичната тръба за разпръскване.

## Обслужване

Телескопичната тръба за разпръскване се състои от 2 отделни изтеглящи се тръби, които са свързани с коляно. С помощта на коляното телескопичната тръба за разпръскване може да се фиксира на различни ъгли до максимално 180°.

При изтеглянето на телескопичните тръби и при настройката на ъгъла телескопичната тръба за разпръскване може да се поставя върху държача на пистолета.

1. Настройте телескопичната тръба за разпръскване на желаната дължина.

#### Фигура F

- a Натиснете и задръжте натиснат бутона за деблокиране на телескопичната тръба.
  - b Изтеглете долната телескопична тръба до желаната дължина.
  - c Отпуснете бутона за деблокиране на телескопичната тръба.
  - d При необходимост повторете стъпките за горната телескопична тръба.
2. Настройте ъгъла на телескопичната тръба за разпръскване.

#### Фигура G

- a Натиснете и задръжте натиснат лоста за регулиране по посока на телескопичната тръба.
  - b Дръжте здраво едната тръба и чрез придвижване на другата тръба настройте желания ъгъл.
  - c Отпуснете лоста за регулиране на телескопичната тръба.
3. Пуснете уреда за почистване под високо налягане в експлоатация, вж. *Ръководство за експлоатация Уред за почистване под високо налягане*.
  4. Включете уреда за почистване под високо налягане, вж. и *Ръководство за експлоатация Уред за почистване под високо налягане*.

#### Фигура H

- a Деблокирайте лоста на пистолета за ръчно пръскане.
- b Натиснете лоста на пистолета за ръчно пръскане и започнете почистването.

## Приключване на работата

1. Изключете уреда за почистване под високо налягане.
2. Спрете подаването на вода към уреда за почистване под високо налягане.
3. Освободете уреда от налягането.

#### Фигура H

- a Натиснете бутона за деблокиране на лоста на пистолета за ръчно пръскане.
  - b Натиснете лоста на пистолета за ръчно пръскане, за да освободите все още наличното налягане в системата.
4. Натиснете маркуча на телескопичната тръба за разпръскване в поставката на пистолета за ръчно пръскане, завъртете и го свалете.
- Фигура I**
5. Разхлабете самозалепващите ленти и свалете пистолета за ръчно пръскане със свързания

маркуч на уреда за почистване под високо налягане от държача.

## Транспортиране и съхранение

### ⚠ ПРЕДПАЗЛИВОСТ

#### **Несъблюдаване на теглото**

*Опасност от наранявания и повреди*

*При транспортирането и съхранението съблюдавайте теглото на уреда.*

### ВНИМАНИЕ

#### **Дължина на телескопичната тръба за разпръскване**

*Съхранявайте и транспортирайте*

*телескопичната тръба за разпръскване само с прибори телескопични тръби и сгъната.*

1. Приключете работата, вж. глава Приключване на работата
2. Пъхнете телескопичната тръба.

#### **Фигура J**

- a Натиснете и задръжте натиснат бутон за деблокиране.
  - b Пъхнете телескопичната тръба докрай.
  - c Отпуснете бутон за деблокиране.
3. При необходимост повторете стъпките за 2-та телескопична тръба.
  4. Сгънете телескопичната тръба за разпръскване.

#### **Фигура K**

- a Натиснете и задръжте натиснат лоста за регулиране.
- b Дръжте здраво долната телескопична тръба и сгънете горната телескопична тръба към долната телескопична тръба.
- c Отпуснете лоста за регулиране.

## Гаранция

Във всяка държава са валидни издадените от нашия оторизиран дистрибутор гаранционни условия. Евентуални повреди на Вашия уред ще отстраним в рамките на гаранционния срок безплатно, ако се касае за дефект в материалите или производствен дефект. В случай на предявяване на право на гаранция, се обърнете към Вашия дистрибутор или към най-близкия оторизиран сервис, като представите касовата бележка. (Адрес, вж. задната страна)

## Sisukord

Üldised juhised .....	69
Ohutusjuhised .....	69
Nõuetekohane kasutamine .....	70
Keskonnakaitse .....	70
Lisavarustus ja varuosad .....	70
Tarnekomplekt .....	70
Seadmel olevad sümbolid .....	70
Seadme kirjeldus .....	70
Montaaž .....	70
Käikuvõtmine .....	71
Käsitsemine .....	71
Käituse lõpetamine .....	71
Transport ja ladustamine .....	71
Garantii .....	71

## Üldised juhised



Lugege enne seadme esmakordset kasutamist seda originaalkasutusjuhendit ja ohutusjuhiste peatükki. Toimige neile

vastavalt.

Hoidke need hilisemaks kasutamiseks või järgmise omaniku jaoks alles.

## Ohutusjuhised

### Ohuastmed

#### ⚠ OHT

- *Viide vahetult ähvardavale ohule, mis võib põhjustada raskeid kehavigastusi või lõppeda surmaga.*

#### ⚠ HOIATUS

- *Viide võimalikule ohtlikule olukorrale, mis võib põhjustada raskeid kehavigastusi või lõppeda surmaga.*

#### ⚠ ETTEVAATUS

- *Viide võimalikule ohtlikule olukorrale, mis võib põhjustada kergeid vigastusi.*

## TÄHELEPANU

- *Viide võimalikule ohtlikule olukorrale, mis võib põhjustada varakahjusid.*

## Ohutusjuhised

⚠ **OHT** ● *Elektrilöögi oht. Puhastamisel hoidke toite- või kõrgepingeliinidest piisavalt kaugel.*

⚠ **HOIATUS** ● *Seade ei ole mõeldud kasutamiseks piiratud füüsiliste, sensoorsete või vaimsete võimetega isikutele või kogemuste ja/või teadmiste puudumisel.* ● *Lapsed ei tohi seadet käitada.* ● *Seadet tohivad kasutada ainult need inimesed, keda on seadme*

*käsitsemise osas juhendatud või kes on tõendanud oma käsitsemisoskusi ja keda on selgesõnaliselt volitatud seadet kasutama.*

• Teostage laste üle järelevalvet kindlustamaks, et nad seadmega ei mängi. • Hoidke inimesed ja esemed puhastusalast eemal.

• Pärast puhastustöö lõpetamist ja enne töö alustamist lülitage kõrgsurvepesur välja ja ühendage kõrgsurvevoolik kõrgsurvepüstoli küljest lahti.

• Sõltuvalt kasutatavast kõrgsurvepesurist võivad kasutatud lisaseadmed tekitada suuremaid tagasilöögi-momente. Tutvuge teleskoop-joatoruga, katsetades seda kõigepealt maapinnal. Töötage ainult kindlal pinnal seistes. Ärge kunagi kasutage seda redelil.

• Enne kõrgsurvejoa käivitamist veenduge, et seisate kindlalt pinnal.

**⚠ ETTEVAATUS** • Maksimaalne vee temperatuur 60°C (järgige oma kõrgsurvepesuri juhiseid).

**Märkus** • Järgige oma kõrgsurvepesuri ohutusjuhiseid.

### Nõuetekohane kasutamine

Teleskoopjoatoru saab kasutada kõigi Kärcheri Home & Gardeni kõrgsurvepesuritega, mis kuuluvad klasside K2–K7 alla. See ei sobi äriotstarbel kasutamiseks.

### Keskkonnakaitse



Pakkematerjalid on taaskasutatavad. Utiliseerige pakendid keskkonnasäästlikult.



Elektrilised ja elektroonilised seadmed sisaldavad väärtuslikke taaskasutatavaid materjale ja sageli koostisosi nagu patareid, akud või õli, mis võivad vale ümberkäimise või vale utiliseerimise korral kujutada potentsiaalset ohtu inimeste tervisele ja keskkonnale. Seadme nõuetekohaseks käitamiseks on

neid koostisosi siiski vaja. Selle sümboliga tähistatud seadmeid ei tohi utiliseerida koos olmeprügiga.

### Juhised koostisainete kohta (REACH)

Aktuaalse info koostisainete kohta leiate aadressilt: [www.kaercher.com/REACH](http://www.kaercher.com/REACH)

### Lisavarustus ja varuosad

Kasutage ainult originaaltarvikuid ja originaalvaruosi, mis tagavad seadme ohutu ja tõrgeteta käituse. Tarvikute ja varuosade kohta leiate teavet aadressilt [www.kaercher.com](http://www.kaercher.com).

### Tarnekomplekt

Seadme tarnekomplekt on kujutatud pakendil. Lahtipakkimisel kontrollige, kas pakendi sisu on täielik. Puuduolevate tarvikute või transpordikahjustuste korral teavitage oma edasimüüjat.

### Seadmel olevad sümbolid

	Üldine hoiatusmärk
	Suurema tagasilöögimomendi oht

### Seadme kirjeldus

#### Joonis A

- 1 Teleskoopitoru lahtilukustusnupp
- 2 Liiges
- 3 Reguleerimishoova liiges
- 4 Ülemine teleskoopitoru
- 5 Joatoru pesa
- 6 Kõrgsurvedüüs, pruun
- 7 Klamber düüsi kinnitamiseks
- 8 Kõrgsurvedüüs, valge
- 9 Joatoru
- 10 Teleskoopjoatoru voolik ühendamiseks käsipihustuspüstoliga
- 11 Alumine teleskoopitoru
- 12 Takjariba
- 13 \*Käsipihustuspüstol
- 14 Käsipihustuspüstoli hoidik

\* Ei sisaldu tarnekomplektis

### Montaaz

Enne seadme kasutamist tuleb paigaldada joatoru, olemasolev käsipihustuspüstol, teleskoopjoatoru voolik ja kõrgsurvepesuri voolik.

### Paigaldage kõrgsurvedüüs joatorule

Valige düüs vastavalt kasutatud kõrgsurvepesurile. **K 2, K 3, K 4, K 5:** Kasutage pruuni kõrgsurvedüüsi **K 6, K 7:** Kasutage valget kõrgsurvedüüsi (see on juba paigaldatud).

## Joonis B

1. Lõdvendage ja eemaldage düüsi kinnitusklambrid altpoolt väikese kruvikeerajaga.
2. Tõmmake kasutamata kõrgsurvedüüs välja.
3. Valige soovitud kõrgsurvedüüs vastavalt kasutatavale kõrgsurvepesurile ja vajutage see sisse.
4. Sisestage klamber ja kinnitage kõrgsurvedüüs.

## Paigaldage joatoru

### Joonis C

1. Pange joatoru kindlalt adapterisse ja kinnitage see 90-kraadise pöördega.

## Käikuvõtmine

### Paigaldage käsipihustuspüstol

1. Pange käsipihustuspüstol koos ühendatud kõrgsurvepuhasti voolikuga teleskoopjoatoru hoidikusse.

### Joonis D

2. Pingutage üks takjarihm üle käsipihustuspüstoli ülaosa.
3. Pingutage teine takjarihm üle käsirelava tagaosa.

### Ühendage teleskoopjoatoru voolik käsipihustuspüstoliga

### Joonis E

1. Lükake vooliku adapter käsipihustuspüstoli hoidikusse.
2. Keerake voolikut päripäeva, kuni see fikseerub.

### Ühendage kõrgsurvepesur

### Märkus

Kõrgsurvepuhasti voolik tuleks vastavalt kõrgsurvepesuri kasutusjuhendile ühendada käsipihustuspüstoliga enne selle paigaldamist teleskoopjoatoru hoidikusse.

## Käsitsemine

Teleskoopjoatoru koosneb kahest eraldi pikendatavast torust, mis on ühendatud liigeseaga. Liigese abil saab teleskoopjoatoru fikseerida erinevate nurkade all, maksimaalselt 180°.

Teleskoopitorude väljatõmbamisel ja nurga reguleerimisel saab teleskoopjoatoru asetada püstolihoidikule.

1. Reguleerige teleskoopjoatoru soovitud pikkuseks.

### Joonis F

- a Vajutage ja hoidke teleskoopitoru lahtilukustusnuppu.
  - b Pikendage alumist teleskoopitoru soovitud pikkuseks.
  - c Laske teleskoopitoru lahtilukustusnupp lahti. Teleskoopitoru on lukustatud.
  - d Vajadusel korrake samme ülemise teleskoopitoru jaoks.
2. Reguleerige teleskoopjoatoru nurka.

### Joonis G

- a Lükake reguleerimishooba teleskoopitoru suunas ja hoidke seda all.
  - b Hoidke ühte toru ja reguleerige soovitud nurka, liigutades teist toru.
  - c Vabastage teleskoopitoru reguleerimishoob.
3. Pange kõrgsurvepesuri tööle, vaadake *kõrgsurvepesuri kasutusjuhendit*.
  4. Lülitage sisse kõrgsurvepesur, vaadake ka kõrgsurvepesuri *kasutusjuhendit*.

### Joonis H

- a Vabastage käsipihustuspüstoli hoob.
- b Vajutage käsipihustuspüstoli hooba ja alustage puhastamist.

## Käituse lõpetamine

1. Lülitage kõrgsurvepesur välja.
2. Lülitage survepesuri veevarustus välja.
3. Tehke seade survevabaks.

### Joonis H

- a Vajutage käsipihustuspüstoli hoova lahtilukustusnuppu.
  - b Vajutage käsipihustuspüstoli hooba, et vähendada veel olemasolevat rõhku süsteemis.
4. Suruge teleskoopjoatoru voolik käsipihustuspüstoli hoidikusse, keerake see kinni ja eemaldage see.

### Joonis I

5. Vabastage takjariivad ja eemaldage käsipihustuspüstol koos ühendatud kõrgsurvepesuri voolikuga hoidikust.

## Transport ja ladustamine

### △ ETTEVAATUS

#### Kaalu järgimata jätmine

*Vigastus- ja kahjustusohut*

*Pidage transportil ja ladustamisel silmas seadme kaalu.*

### TÄHELEPANU

#### Teleskoopjoatoru pikkus

*Hoidke ja transportige teleskoopjoatoru ainult sisselükatud ja kokku pandud teleskoopitorudega.*

1. Peatage töö, vaadake peatükki Käituse lõpetamine
2. Lükake teleskoopitoru sisse.

### Joonis J

- a Vajutage lahtilukustusnuppu ja hoidke seda all.
  - b Lükake teleskoopitoru nii sisse kui võimalik.
  - c Vabastage lahtilukustusnupp.
3. Vajadusel korrake samme 2. teleskoopitoru puhul.
  4. Pange teleskoopjoatoru kokku.

### Joonis K

- a Vajutage reguleerimishooba ja hoidke seda all.
- b Hoidke alumist teleskoopitoru ja keerake ülemine teleskoopitoru alumisele teleskoopitorule.
- c Vabastage reguleerimishoob.

## Garantii

Igas riigis kehtivad meie volitatud müügiesindaja antud garantiitingimused. Seadmel esinevad mistahes rikked kõrvaldame garantiiajal tasuta, kui põhjuseks on materjali- või tootmisvigad. Garantiijuhtumil pöörduge ostu tõendava dokumendiga oma edasimüüja või lähima volitatud klienditeeninduse poole.  
(Aadressi vt tagaküljelt)

## Saturs

Vispärigas norädes .....	72
Drošības norädes .....	72
Noteikumiem atbilstoša lietošana .....	72
Vides aizsardzība .....	72
Piederumi un rezerves daļas .....	73
Piegādes komplekts .....	73
Simboli uz ierīces .....	73
Ierīces apraksts .....	73
Montāža .....	73
Ekspluatācijas uzsākšana .....	73
Apkalpošana .....	73
Ekspluatācijas pabeigšana .....	74
Transportēšana un uzglabāšana .....	74
Garantija .....	74

## Vispārīgas norādes



Pirms uzsākt ierīces lietošanu, izlasiet šo oriģinālo lietošanas instrukciju un nodaļu "Drošības norādes. Rīkojieties saskaņā

ar tām.

Saglabājiet to turpmākai lietošanai vai turpmākam īpašniekam.

## Drošības norādes

### Riska pakāpes

#### △ **BĪSTAMI**

- *Norāde par tieši draudošām briesmām, kuras izraisa smagas traumas vai nāvi.*

#### △ **BRĪDINĀJUMS**

- *Norāde par iespējami draudošām briesmām, kuras var izraisīt smagas traumas vai nāvi.*

#### △ **UZMANĪBU**

- *Norāda uz iespējami bīstamu situāciju, kura var radīt vieglus ievainojumus.*

#### **IEVĒRĪBAI**

- *Norāde par iespējami bīstamu situāciju, kura var radīt materiālos zaudējumus.*

## Drošības norādes

△ **BĪSTAMI** ● *Strāvas triecienu draudi. Mazgāšanas procesa laikā ievērojiet pietiekamu attālumu līdz strāvas vai augstsprieguma vadiem.*

△ **BRĪDINĀJUMS** ● *Ierīce nav paredzēta lietošanai personām ar ierobežotām fiziskajām, sensorajām, prāta spējām vai pieredzes un/vai zināšanu trūkuma dēļ.* ● *Ierīci nedrīkst lietot bērni.*

● *Ierīci drīkst izmantot tikai personas, kuras ir instruētas par ierīces lietošanu vai kuras ir pierādījušas savas lietošanas*

*prasmes un kuru pienākumos ietilpst ierīces lietošana.* ● *Uzraugiet bērnus, lai pārliecinātos, ka tie nespējējas ar ierīci.* ● *Cilvēkiem un priekšmetiem jāatrodas ārpus mazgāšanas zonas.*

● *Pēc mazgāšanas darbu beigšanas izslēdziet augstspiediena mazgātāju un atvienojiet augstspiediena šļūteni no augstspiediena pistoles.* ● *Atkarībā no izmantotā augstspiediena mazgātāja ar izmantotajiem piederumiem var rasties lielāki pretgrūdienu momenti. Izmēģiniet teleskopisko strūklu cauruli, vispirms to pārbaudot pavērstu pret zemi. Strādājiet tikai, stabili stāvot uz zemes. Nekad nelietojiet to, stāvot uz trepēm.* ● *Pirms ieslēdzat augstspiediena strūklu, pārliecinieties, ka stabili stāvat uz zemes.*

△ **UZMANĪBU** ● *Maksimālā ūdens temperatūra 60°C (ievērojiet norādījumus attiecībā uz savu augstspiediena tīrīšanas ierīci).*

**Norādījums** ● *ievērojiet augstspiediena mazgātāja drošības norādes.*

## Noteikumiem atbilstoša lietošana

Teleskopisko strūklu cauruli iespējams izmantot ar visām Kärcher Home & Garden K2 līdz K7 klases augstspiediena tīrīšanas ierīcēm. Tas nav piemērots komerciālai lietošanai.

## Vides aizsardzība



Iepakojuma materiālus ir iespējams pārstrādāt atkārtoti. Utilizējiet iepakojumus videi draudzīgā veidā.





Elektriskās un elektroniskās ierīces satur noderīgus pārstrādājuma materiālus un bieži vien tādās sastāvdaļās kā baterijas, akumulatorus un eļļu, kuras to nepareizas izmantošanas vai neatbilstošas utilizācijas gadījumā var radīt potenciālu apdraudējumu cilvēku veselībai un videi. Tomēr šīs sastāvdaļas ir nepieciešamas ierīces pareizai darbībai. Ierīces, kas apzīmētas ar šo simbolu, nedrīkst izmest kopā ar sadzīves atkritumiem.

**Informācija par sastāvdaļām (REACH)**  
Aktuālo informāciju par sastāvdaļām atradīsiet: [www.kaercher.com/REACH](http://www.kaercher.com/REACH)

## Piederumi un rezerves daļas

Izmantot tikai oriģinālos piederumus un oriģinālas rezerves daļas, jo tie garantē drošu un nevainojamu ierīces darbību.

Informāciju par piederumiem un rezerves daļām skatīt [www.kaercher.com](http://www.kaercher.com).

## Piegādes komplekts

Ierīces piegādes komplekts ir attēlots uz iepakojuma. Izšūnājot pārbaudiet, vai saturs ir pilnīgs. Ja trūkst piederumi vai transportēšanas laikā radušies bojājumi, lūdzu, informējiet tirgotāju.

## Simboli uz ierīces

	Vispārīgā brīdinājuma zīme
	Lielāka pretgrūdienu momenta risks

## Ierīces apraksts

### Attēls A

- ① Teleskopiskās caurules atbloķēšanas poga
- ② Locīkla
- ③ Locīklas regulēšanas svira
- ④ Augšējā teleskopiskā caurule
- ⑤ Ietvere sprauslas caurulei
- ⑥ Augstspiediena sprausla, brūna
- ⑦ Skava sprauslu nostiprināšanai
- ⑧ Augstspiediena sprausla, balta
- ⑨ Strūklas caurule
- ⑩ Teleskopiskās strūklas caurules šļūtene savienošanai ar rokas smidzināšanas pistoli
- ⑪ Apakšējā teleskopiskā caurule
- ⑫ Līpaizdares
- ⑬ \*Rokas smidzināšanas pistole
- ⑭ Rokas smidzināšanas pistoles turētājs

\* Nav iekļauts piegādes komplektācijā

## Montāža

Pirms ierīces ekspluatācijas jāuzstāda sprauslas caurule, esošā rokas smidzināšanas pistole, teleskopiskās

strūklas caurules šļūtene un augstspiediena mazgātāja šļūtene.

## Augstspiediena sprauslas montāža uz sprauslas caurules

Izvēlieties sprauslu atbilstoši izmantotajam augstspiediena mazgātājam.

**K 2, K 3, K 4, K5:** Izmantojiet brūno augstspiediena sprauslu

**K 6, K 7:** Izmantojiet balto augstspiediena sprauslu (ir jau uzstādīta).

### Attēls B

1. Ar nelielu skrūvgriezi no apakšas atbrīvojiet sprauslas stiprinājuma skavu un noņemiet to.
2. Izvelciet neizmanto to augstspiediena sprauslu.
3. Izvēlieties nepieciešamo augstspiediena sprauslu atbilstoši izmantotajam augstspiediena mazgātājam un iespiediet to.
4. Ievietojiet skavu un nostipriniet augstspiediena sprauslu.

## Sprauslas caurules montāža

### Attēls C

1. Stingri ievietojiet sprauslas cauruli adapterī un nofiksējiet to ar 90° pagriezīenu.

## Ekspluatācijas uzsākšana

### Rokas smidzināšanas pistoles montāža

1. Rokas smidzināšanas pistoli ar pievienoto augstspiediena mazgātāja šļūteni ievietojiet teleskopiskās strūklas caurules turētājā.

### Attēls D

2. Vienu līpaizdari savelciet pār rokas smidzināšanas pistoles augšējo daļu.
3. Otru līpaizdari savelciet pār rokas smidzināšanas pistoles apakšējo daļu.

## Teleskopiskās strūklas caurules šļūtenes pievienošana rokas smidzināšanas pistolei

### Attēls E

1. Šļūtenes adapteri iespiediet rokas smidzināšanas pistoles ietverē.
2. Pagrieziet šļūteni, līdz tā nofiksējas.

## Augstspiediena mazgātāja pievienošana

### Norādījumi

Augstspiediena mazgātāja šļūtene, pirms tās uzstādīšanas teleskopiskās strūklas caurules ietverē, ir jāpievieno rokas smidzināšanas pistolei saskaņā ar augstspiediena mazgātāja lietošanas instrukciju.

## Apkalpošana

Teleskopiskā strūklas caurule sastāv no 2 atsevišķi izbīdāmām caurulēm, kas savienotas ar locīklu. Ar locīklas palīdzību teleskopisko strūklas cauruli iespējams nofiksēt dažādos leņķos līdz maksimāli 180°.

Izvelkot teleskopiskās caurules un noregulējot leņķi, teleskopisko sprauslas cauruli var novietot uz pistoles turētāja.

1. Noregulējiet teleskopisko strūklas cauruli vēlamajam garumam.

### Attēls F

- a. Nospiediet un turiet teleskopiskās caurules atbloķēšanas pogu.
- b. Izvelciet apakšējo teleskopisko cauruli līdz vēlamajam garumam.
- c. Atļaidiet teleskopiskās caurules atbloķēšanas pogu.

Teleskopiskā caurule ir nofiksēta.

- d Ja nepieciešams, atkārtojiet šos soļus augšējai teleskopiskajai caurulei.
2. Noregulējiet teleskopiskās strūklas caurules leņķi.  
**Attēls G**
  - a Nospiediet regulēšanas sviru teleskopiskās caurules virzienā un turiet to nospiestu.
  - b Pieturiet vienu cauruli un, kustinot otru, noregulējiet vēlamo leņķi.
  - c Atlaidiet teleskopiskās caurules regulēšanas sviru.
3. Sāciet augstspiediena mazgātāja ekspluatāciju, skatīt *augstspiediena mazgātāja lietošanas instrukciju*.
4. Ieslēdziet augstspiediena mazgātāju, skatīt arī *augstspiediena mazgātāja lietošanas instrukciju*.  
**Attēls H**
  - a Atbrīvojiet rokas izsmidzināšanas pistoles sviru.
  - b Nospiediet rokas smidzināšanas pistoles sviru un uzsāciet mazgāšanu.

## Ekspluatācijas pabeigšana

1. Izslēdziet augstspiediena mazgātāju.
2. Pārtrauciet ūdens padevi augstspiediena mazgātājam.
3. Atbrīvojiet ierīci no spiediena.  
**Attēls H**
  - a Nospiediet rokas smidzināšanas pistoles sviras atbloķēšanas pogu.
  - b Nospiediet rokas smidzināšanas pistoles sviru, lai atbrīvotos no sistēmā palikušā spiediena.
4. Teleskopiskās strūklas caurules šļūteni iespiediet rokas smidzināšanas pistoles ietverē, pagrieziet to un noņemiet.  
**Attēls I**
5. Atbrīvojiet līpaizdares un rokas smidzinātāja pistoli ar tai pievienoto augstspiediena mazgātāja šļūteni noņemiet no turētāja.

## Transportēšana un uzglabāšana

### ⚠ UZMANĪBU

#### Svara neievērošana

Savainojumu un bojājumu draudi

Transportējot un uzglabājot ņemiet vērā ierīces svaru.

#### IEVĒRĪBA!

#### Teleskopiskās strūklas caurules garums

Uzglabājiet un transportējiet teleskopisko strūklas cauruli tikai ar iebīdītām un salocītām teleskopiskajām caurulēm.

1. Beidziet ekspluatāciju, skatīt nodaļu Ekspluatācijas pabeigšana
2. Iebīdiet teleskopisko cauruli.  
**Attēls J**
  - a Nospiediet un turiet atbloķēšanas pogu.
  - b Iebīdiet teleskopisko cauruli līdz atdurei.
  - c Atlaidiet atbloķēšanas pogu.
3. Ja nepieciešams, atkārtojiet soļus 2. teleskopiskajai caurulei.
4. Salokiet teleskopisko strūklas cauruli.  
**Attēls K**
  - a Nospiediet un turiet regulēšanas sviru.
  - b Turiet apakšējo teleskopisko cauruli un nolokiet augšējo teleskopisko cauruli pie apakšējās teleskopiskās caurules.
  - c Atlaidiet regulēšanas sviru.

## Garantija

Katrā valstī ir spēkā mūsu uzņēmuma atbildīgās sabiedrības izdotie garantijas nosacījumi. Garantijas termiņa ietvaros iespējamos Jūsu iekārtas darbības traucējumus mēs novērsīsim bez maksas, ja to cēlonis ir materiāla vai ražošanas defekts. Garantijas remonta nepieciešamības gadījumā ar pirkumu apliecināšanu dokumentu griezieties pie tirgotāja vai tuvākajā pilnvarotajā klientu apkalpošanas dienestā.  
(Adresi skatīt aizmugurē)

## Turinys

Bendrosios nuorodos .....	74
Saugos nurodymai .....	74
Numatomasis naudojimas .....	75
Aplinkos apsauga .....	75
Priedai ir atsarginės dalys .....	75
Komplektacija .....	75
Simboliai ant prietaiso .....	75
Prietaiso aprašymas .....	75
Montavimas .....	76
Ekspluatavimo pradžia .....	76
Valdymas .....	76
Darbo užbaigimas .....	76
Gabenimas ir sandėliavimas .....	76
Garantija .....	77

## Bendrosios nuorodos



Prieš pradėdamas naudoti įsigytą įrenginį, perskaitykite šią originalią naudojimo instrukciją ir skyrį dėl saugos nurodymų.

Laikykitės jų.

Saugokite šiuos vėlesniam naudojimui arba vėlesniam prietaiso savininkui.

## Saugos nurodymai

### Rizikos lygiai

#### ⚠ PAVOJUS

- Nuoroda dėl tiesioginio pavojaus, galinčio sukelti sunkius kūno sužalojimus ar mirtį.

#### ⚠ ĮSPĖJIMAS

- Nuoroda dėl galimo pavojaus, galinčio sukelti sunkius kūno sužalojimus ar mirtį.

#### ⚠ ATSARGIAI

- Nurodo galimą pavojų, galintį sukelti lengvus sužalojimus.

#### DĖMESIO

- Nuoroda dėl galimo pavojaus, galinčio sukelti materialinius nuostolius.

## Saugos nurodymai

△ **PAVOJUS** • Elektros smūgio pavojus. Valydami laikykitės tinkamo atstumo nuo maitinimo linijos ar aukštosios įtampos linijos.

△ **ĮSPĖJIMAS** • Šis remonto rinkinys nėra pritaikytas, kad juo galėtų naudotis asmenys su ribotais fiziniais, sensoriniais arba protiniais gebėjimais arba nepakankama patirtimi ir (arba) nepakankamomis žiniomis.

- Vaikams neleidžiama dirbti su įrenginiu.
- Prietaisą leidžiama naudoti tik asmenims, supažindintiems su jo naudojimu, arba įrodžiusiems savo gebėjimą jį valdyti bei nedviprasmiškai įgaliotiems jį naudoti.
- Prižiūrėkite vaikus ir užtikrinkite, kad jie nežaistų su įrenginiu.
- Pasirūpinkite, kad į valymo zoną nepatektų žmonės ir daiktai.
- Baigę valyti išjunkite aukštojo slėgio valytuvą ir nuo aukštojo slėgio pistoleto nutraukite aukštojo slėgio žarną.
- Atsižvelgiant į aukštojo slėgio valytuvą naudojamą priedas gali sukelti stiprų atatrunkos momentą. Išbandykite teleskopinio purkšto naudojimą ir šiuo tikslu jį išbandykite ant žemės. Dirbdami tvirtai stovėkite ant grindų. Prietaisą draudžiama naudoti stovint ant kopėčių.
- Prieš įjungdami aukštojo slėgio srautą tvirtai įsispirkite kojomis į grindis.

△ **ATSARGIAI** • Didž. vandens temperatūra 60°C (vykdykite jūsus aukštojo slėgio valytuvui taikomus reikalavimus).

**Pastaba** • Laikykitės jūsus aukštojo slėgio valytuvui taikomų saugos nurodymų.

### Numatomasis naudojimas

Teleskopinį purkštą galima naudoti su visais „Kärcher“ „Home & Garden“ K2–K7 klasių aukštojo slėgio valytuvais. Jis nepritaikytas komerciniam naudojimui.

### Aplinkos apsauga



Pakuotės medžiagos gali būti perdirbamos. Pakuotės atliekas sutvarkykite tausodami aplinką.



Elektros ir elektroniniuose prietaisuose būna vertingų perdirbamų medžiagų ir dažnai tokių dalių, su kuriomis netinkamai elgiantis arba netinkamai jas pašalinus gali kilti pavojus žmonių sveikatai ir aplinkai. Tačiau norint tinkamai eksploatuoti įrenginį šios dalys būtinos. Šiuo simboliu pažymėtus įrenginius draudžiama šalinti su buitinėmis atliekomis.

### Pastabos dėl sudėinių medžiagų (REACH)

Naujausią informaciją apie sudėines medžiagas rasite: [www.kaercher.com/REACH](http://www.kaercher.com/REACH)

### Priedai ir atsarginės dalys

Naudokite tik originalius priedus ir originalas atsargines dalis – taip užtikrinsite, kad įrenginys veiktų patikimai ir be trikių.

Informaciją apie priedus ir atsargines dalis rasite svetainėje [www.kaercher.com](http://www.kaercher.com).

### Komplektacija

Įrenginio tiekiamo komplekto sudėtis parodyta ant pakuotės. Išpakavę patikrinkite, ar yra visos įrenginio detalės. Jei trūksta priedų arba yra transportavimo pažeidimų, praneškite apie tai pardavėjui.

### Simboliai ant prietaiso

	Bendri įspėjamieji ženklai
	Stiprus atatrunkos momento rizika

### Prietaiso aprašymas

#### Paveikslas A

- 1 Teleskopinio vamzdžio blokavimo panaikinimo mygtukas
- 2 Lankstas
- 3 Lankstinė reguliavimo svirtis
- 4 Viršutinis teleskopinis vamzdis
- 5 Purkšto laikiklis

- ⑥ Aukštojo slėgio purškimo antgalis, rudos spalvos
- ⑦ Purškimo antgalio tvirtinimo spaustukas
- ⑧ Aukštojo slėgio purškimo antgalis, baltos spalvos
- ⑨ Purkštas
- ⑩ Žarnos teleskopinis purkštas, skirtas prijungti prie rankinio purškimo pistoleto
- ⑪ Apatinis teleskopinis vamzdis
- ⑫ Lipni juosta
- ⑬ Rankinis purškimo pistoletas
- ⑭ Rankinio purškimo pistoleto laikiklis

\* Neįtraukta į tiekimo rinkinį

## Montavimas

Prieš imantis naudoti prietaisą privaloma sumontuoti purkštą, rankinį purškimo pistoletą, teleskopinio purkšto žarną ir aukštojo slėgio valytuvo žarną.

### Aukštojo slėgio purškimo antgalio užmovimas ant purkšto

Pasirinkite purškimo antgalį atsižvelgdami į naudojamą aukštojo slėgio valytuvą.

**K 2, K 3, K 4, K5:** Naudokite rudos spalvos aukštojo slėgio purškimo antgalį

**K 6, K 7:** Naudokite baltos spalvos a aukštojo slėgio purškimo antgalį (jau sumontuotas).

#### Paveikslas B

1. Atlaisvinkite ir nuimkite purškimo antgalio tvirtinimo spaustuką iš apačios mažu atsuktuvu.
2. Ištraukite nenaudojamą aukštojo slėgio purškimo antgalį.
3. Pasirinkite reikiamą aukštojo slėgio purškimo antgalį atsižvelgdami į naudojamą aukštojo slėgio valytuvą ir jį įspauskite.
4. Įdėkite spaustuką ir pritvirtinkite aukštojo slėgio purškimo antgalį.

### Purkšto sumontavimas

#### Paveikslas C

1. Purkštą patikimai įkiškite į junglę ir užfiksuokite pasukę 90° kampu.

## Eksploatavimo pradžia

### Rankinį purškimo pistoleto montavimas

1. Rankinį purškimo pistoletą su prijungta aukštojo slėgio valytuvo žarna įstatykite į teleskopinio purkšto laikiklį.

#### Paveikslas D

2. Lipnią juosta suveržkite viršutinę rankinio purškimo pistoleto dalį.
3. Kita lipnią juosta suveržkite apatinę rankinio purškimo pistoleto dalį.

### Teleskopinio purkšto žarnos sujungimas su rankiniu purškimo pistoletu

#### Paveikslas E

1. Žarnos junglę įsprauskite į rankinio purškimo pistoleto laikiklį.
2. Žarną sukite tol, kol ji bus užfiksuota.

## Aukštojo slėgio valytuvo prijungimas

### Pastaba

Pagal aukštojo slėgio valytuvo eksploatavimo instrukciją aukštojo slėgio valytuvo žarna turėtų būti sujungta su rankinio purškimo pistoletu ir tik tada šis pistoletas turėtų būti montuojamas teleskopinio purkšto laikiklyje.

## Valdymas

Teleskopinį purkštą sudaro lankstu sujungti 2 atskirai ištraukiamieji vamzdžiai. Naudojant lankstą teleskopinį purkštą galima įvairiomis kryptimis fiksuoti ne didesniu kaip 180° kampu.

Ištraukiant teleskopinį purkštą ir nustatant kampą teleskopinį purkštą galima pasidėti ant pistoleto laikiklio.

1. Pasirinkite norimą teleskopinio purkšto ilgį.

#### Paveikslas F

- a Nuspauskite teleskopinio vamzdžio blokavimo panaikinimo mygtuką ir nuspaudę palaikykite.
  - b Apatinį teleskopinį vamzdį ištraukite, kad jo ilgis atitiktų norimą ilgį.
  - c Atlaiskite teleskopinio vamzdžio blokavimo mygtuką. Teleskopinis vamzdis yra užblokuotas.
  - d Jeigu būtina, tokią pačią procedūrą taikykite viršutiniams teleskopiniams vamzdžiu.
2. Pasirinkite norimą teleskopinio purkšto kampą.

#### Paveikslas G

- a Regulavimo svirtį nuspauskite teleskopinio vamzdžio link ir laikykite nuspaustą.
- b Suimkite vieną vamzdį ir judindami kitą vamzdį nustatykite norimą kampą.
- c Atlaiskite teleskopinio vamzdžio regulavimo svirtį.
3. Pradėkite eksploatuoti aukštojo slėgio valytuvą, skaitykite *aukštojo slėgio siurblio naudojimo instrukciją*.
4. Įjunkite aukštojo slėgio valytuvą, taip pat skaitykite aukštojo slėgio valytuvo *naudojimo instrukcijas*.

#### Paveikslas H

- a Atlaiskite rankinio purškimo pistoleto svirtelę.
- b Spustelėkite rankinio purškimo pistoleto svirtį ir pradėkite valyti.

## Darbo užbaigimas

1. Išjunkite aukštojo slėgio valytuvą.
2. Išjunkite vandens tiekiamą aukštojo slėgio valytuvą.
3. Prietaisą panaikinkite slėgi.

#### Paveikslas H

- a Nuspauskite rankinio purškimo pistoleto svirties blokavimo panaikinimo mygtuką.
- b Nuspauskite rankinio purškimo pistoleto svirtį, kad sumažintumėte sistemoje vis dar esantį slėgį.
4. Teleskopinio purkšto žarną nuspauskite rankinio purškimo pistoleto laikiklyje, pasukite ir išimkite.

#### Paveikslas I

5. Atlaisvinkite lipnią juostą ir iš laikiklio išimkite rankinį purškimo pistoletą su prijungta aukštojo slėgio valymo žarna.

## Gabenimas ir sandėliavimas

### ⚠ ATSAUGIAI

#### Nesilaikant svorio nuorodos

Sužalojimų ir materialinės žalos pavojus

Laikydami ir transportuodami prietaisą atsižvelkite į jo svorį.

## ДІЄСІО

### Teleskopinio purkšto ilgis

Sandėliuokite ir gabenkite teleskopinį purkštą tik įstumtais ir sustumtais teleskopiniais vamzdžiais.

1. Eksploatavimo nutraukimas, žr. Skyrių Darbo užbaigimas
2. Įstumkite teleskopinį vamzdį.  
**Paveikslas J**
  - a Nuspauskite ir laikykite blokavimo panaikinimo mygtuką.
  - b Teleskopinį vamzdį stumkite iki galo.
  - c Atleiskite blokavimo panaikinimo mygtuką.
3. Jeigu būtina, 2-ąją pakopą taikykite teleskopiniam vamzdžiui.
4. Sulenkite teleskopinį purkštą.  
**Paveikslas K**
  - a Nuspauskite ir palaikykite reguliavimo svirtį.
  - b Suimkite apatinį teleskopinį vamzdį ir užlenkite viršutinį teleskopinį vamzdėlį ant apatinio teleskopinio vamzdžio.
  - c Atleiskite reguliavimo svirtį.

## Garantija

Kiekvienoje šalyje galioja mūsų įgaliotų pardavėjų nustatytos garantijos sąlygos. Galimus įrenginio gedimus garantijos galiojimo laikotarpiu pašalinsime nemokamai, jei tokių gedimų priežastis buvo netinkamos medžiagos ar gamybos defektai. Dėl garantinių gedimų šalinimo kreipkitės į savo pardavėją arba artimiausią klientų aptarnavimo tarnybą pateikdami pirkimą patvirtinančią kasos kvitą.

(Adresą rasite kitoje pusėje)

## Зміст

Загальні вказівки .....	77
Вказівки з техніки безпеки .....	77
Використання за призначенням .....	78
Охорона довкілля .....	78
Приладдя та запасні деталі .....	78
Комплект поставки .....	78
Символи на пристрої .....	79
Опис пристрою .....	79
Збирання .....	79
Введення в експлуатацію .....	79
Керування .....	79
Завершення роботи .....	80
Транспортування та зберігання .....	80
Гарантія .....	80

## Загальні вказівки



Перед першим використанням пристрою ознайомитись з цією оригінальною інструкцією з

експлуатації та главою про техніку безпеки. Діяти відповідно до них.  
Зберігати їх для подальшого використання або для наступного власника.

## Вказівки з техніки безпеки

### Ступінь небезпеки

#### ⚠ НЕБЕЗПЕКА

- *Вказівка щодо небезпеки, яка безпосередньо загрожує та призводить до тяжких травм чи смерті.*

#### ⚠ ПОПЕРЕДЖЕННЯ

- *Вказівка щодо потенційно можливої небезпечної ситуації, що може призвести до тяжких травм чи смерті.*

#### ⚠ ОБЕРЕЖНО

- *Вказівка щодо потенційно небезпечної ситуації, яка може спричинити отримання легких травм.*

#### УВАГА

- *Вказівка щодо можливої потенційно небезпечної ситуації, що може спричинити матеріальні збитки.*

## Вказівки з техніки безпеки

⚠ **НЕБЕЗПЕКА** ● *Небезпека ураження струмом. Під час очищення дотримуйтесь безпечної відстані до електричних дротів та високовольтних ліній.*

#### ⚠ ПОПЕРЕДЖЕННЯ

- *Пристрій не призначений для використання особами з обмеженими фізичними, сенсорними або розумовими здібностями, а також особами з недостатнім*

досвідом та/або знаннями.

● Забороняється працювати з пристроєм дітям.

● Пристроєм дозволяється користуватися тільки особам, які пройшли інструктаж щодо поводження з ним, підтвердили свої здібності щодо керування ним та яким доручено користування пристроєм. ● Стежити за тим, щоб діти не грали з пристроєм.

● Переконайтеся, що в зоні очищення відсутні люди і предмети. ● Після закінчення режиму очищення вимкніть миючий апарат високого тиску та від'єднайте шланг високого тиску від високонапірного пістолету.

● Залежно від використовуваного миючого апарату високого тиску можливі більші моменти віддачі з використовуваним приладдям. Ознайомтеся з телескопічною струминною трубкою, спершу випробувавши її на підлозі. Працюйте, міцно тримаючись на підлозі. Ніколи не використовуйте її на драбині. ● Переконайтеся, що ви надійно стоїте на підлозі, перш ніж вмикати струмінь високого тиску.

## ⚠ ОБЕРЕЖНО

● Максимальна температура води 60°C (дотримуватись вказівок, що містяться в інструкції з експлуатації миючого апарату високого тиску).

**Вказівка** ● Дотримуйтесь вказівок з техніки безпеки, що містяться в інструкції з експлуатації миючого апарату високого тиску.

### Використання за призначенням

Телескопічну струминну трубку можна використовувати з усіма миючими апаратами високого тиску Kärcher для дому і саду класу від K2 до K7. Вона не підходить для професійного використання.

### Охорона довкілля



Пакувальні матеріали придатні до вторинної переробки. Упаковку необхідно утилізувати без шкоди для довкілля.



Електричні та електронні пристрої найчастіше містять цінні матеріали, які придатні до вторинної переробки, та компоненти, такі як батареї, акумулятори чи мастило, які у разі неправильного поводження з ними або неправильної утилізації можуть створити потенційну небезпеку для здоров'я людини та довкілля. Однак ці компоненти необхідні для належної експлуатації пристрою. Пристрої, позначені цим символом, забороняється утилізувати разом із побутовим сміттям.

### Вказівки щодо компонентів (REACH)

Актуальні відомості про компоненти наведені на сайті: [www.kaercher.com/REACH](http://www.kaercher.com/REACH)

### Приладдя та запасні деталі



Слід використовувати лише оригінальне приладдя та оригінальні запасні частини, тому що саме вони гарантують безпечну та безперебійну експлуатацію пристрою.

Інформація щодо приладдя та запасних частин міститься на сайті [www.kaercher.com](http://www.kaercher.com).

### Комплект поставки

Комплектація пристрою зазначена на упаковці. Під час розпакування пристрою перевірити комплектацію. У разі нестачі приладдя або ушкоджень, отриманих під час транспортування, слід повідомити про це торговельній організації, яка продала пристрій.

## Символи на пристрої

	Загальний знак попередження
	Ризик вищого моменту віддачі

## Опис пристрою

### Малюнок А

- ① Кнопка розблокування телескопічної трубки
- ② Шарнір
- ③ Регулювальний важіль шарніра
- ④ Верхня телескопічна трубка
- ⑤ Кріплення струминної трубки
- ⑥ Сопло високого тиску, коричневе
- ⑦ Затискач для кріплення сопла
- ⑧ Сопло високого тиску, біле
- ⑨ Струминна трубка
- ⑩ Шланг телескопічної струминної трубки для приєднання до ручного пістолета-розпилювача
- ⑪ Нижня телескопічна трубка
- ⑫ Стрічки-липучки
- ⑬ \*Ручний пістолет-розпилювач
- ⑭ Тримач для ручного пістолета-розпилювача

\* Не входить до комплекту поставки

## Збирання

Перед використанням пристрою слід встановити струминну трубку, існуючий ручний пістолет-розпилювач, шланг телескопічної струминної трубки та шланг миючого апарата високого тиску.

### Установлення сопла високого тиску на струминну трубку

Вибрати сопло залежно від використовуваного миючого апарата високого тиску.

**К 2, К 3, К 4, К 5:** використовувати коричневе сопло високого тиску

**К 6, К 7:** використовувати біле сопло високого тиску (вже встановлене).

### Малюнок В

1. Від'єднати і зняти затискач для кріплення сопла знизу за допомогою невеликої викрутки.
2. Витягнути непотрібне сопло високого тиску.
3. Вибрати потрібне сопло високого тиску залежно від використовуваного миючого апарата високого тиску і вставити його, натиснувши.
4. Вставити затискач і закріпити сопло високого тиску.

### Встановлення струминної трубки

### Малюнок С

1. Щільно вставити струминну трубку в адаптер і зафіксувати її, повернувши на 90°.

## Введення в експлуатацію

### Установлення ручного пістолета-розпилювача

1. Вставити ручний пістолет-розпилювач із приєднаним шлангом миючого апарата високого тиску у тримач телескопічної струминної трубки.  
**Малюнок D**
2. Затягнути одну стрічку-липучку на верхній частині ручного пістолета-розпилювача.
3. Іншу стрічку-липучку затягнути на задній частині ручного пістолета-розпилювача.

### Приєднання шланга телескопічної струминної трубки до ручного пістолета-розпилювача

### Малюнок E

1. Натиснувши, вставити адаптер шланга у кріплення ручного пістолета-розпилювача.
2. Повернути шланг до фіксації.

### Приєднання миючого апарата високого тиску

### Вказівка

*Шланг миючого апарата високого тиску повинен бути приєднаний до ручного пістолета-розпилювача відповідно до інструкції з експлуатації миючого апарата високого тиску, перш ніж пістолет буде встановлено у тримач телескопічної струминної трубки.*

## Керування

Телескопічна струминна трубка складається з 2 окремих висувних трубок, які з'єднані між собою шарніром. За допомогою шарніра телескопічну струминну трубку можна зафіксувати під різними кутами максимум до 180°.

Під час розсування телескопічних трубок та налаштування кута телескопічну струминну трубку можна розмістити на тримачі пістолета.

1. Встановити потрібну довжину телескопічної струминної трубки.

### Малюнок F

- a Натиснути й утримувати кнопку розблокування телескопічної трубки.
- b Витягнути нижню телескопічну трубку до потрібної довжини.
- c Відпустити кнопку розблокування телескопічної трубки. Телескопічна трубка заблокована.
- d У разі необхідності повторити кроки для верхньої телескопічної трубки.

2. Налаштувати кут телескопічної струминної трубки.

### Малюнок G

- a Натиснути на регулювальний важіль у напрямку телескопічної трубки та утримувати його натиснутим.
- b Утримувати одну трубку і налаштувати потрібний кут, переміщуючи іншу трубку.
- c Відпустити регулювальний важіль телескопічної трубки.
3. Увімкнути миючий апарат високого тиску, див. *інструкцію з експлуатації миючого апарата високого тиску.*

4. Увімкнути миючий апарат високого тиску, див. також *інструкцію з експлуатації миючого апарата високого тиску*.

#### **Малюнок Н**

- Заблокувати важіль ручного пістолета-розпилювача.
- Натиснути на важіль ручного пістолета-розпилювача та почати процес очищення.

### **Завершення роботи**

- Вимкнути миючий апарат високого тиску.
- Відключити подачу води до миючого апарата високого тиску.
- Скинути друк на приладі.

#### **Малюнок Н**

- Натиснути кнопку розблокування важеля на ручному пістолеті-розпилювачі.
  - Натиснути на важіль ручного пістолета-розпилювача, щоб скинути наявний тиск у системі.
- Притиснути шланг телескопічної струминної трубки до кріплення ручного пістолета-розпилювача, повернути його та зняти.

#### **Малюнок І**

- Розстібнути стрічки-липучки і зняти ручний пістолет-розпилювач з приданим шлангом миючого апарата високого тиску з тримача.

### **Транспортування та зберігання**

#### **△ ОБЕРЕЖНО**

#### **Недотримання ваги**

*Небезпека травмування та пошкодження Під час зберігання та транспортування враховувати вагу пристрою.*

#### **УВАГА**

*Довжина телескопічної струминної трубки Зберігайте та транспортуйте телескопічну струминну трубку тільки із засунутими та складеними телескопічними трубками.*

- Завершення роботи, див. главу Завершення роботи
- Засунути телескопічну трубку.

#### **Малюнок J**

- Натиснути і втримувати кнопку розблокування.
  - Засунути телескопічну трубку до упору.
  - Відпустити кнопку розблокування.
- У разі необхідності повторити кроки для 2-ої телескопічної трубки.
  - Скласти телескопічну струминну трубку.

#### **Малюнок K**

- Натиснути та тримати натиснутим регулювальний важіль.
- Тримачи нижню телескопічну трубку, скласти верхню телескопічну трубку на нижню.
- Відпустити регулювальний важіль.

### **Гарантія**

У кожній країні діють відповідні гарантійні умови, встановлені уповноваженою організацією збуту нашої продукції в цій країні. Можливі несправності приладу протягом гарантійного строку ми усуваємо безкоштовно, якщо причина несправності полягає в дефектах матеріалів або виробничому браку. У разі виникнення претензій протягом гарантійного строку прохання звертатися, маючи при собі чек про покупку, до торговельної організації, що продала продукт, або до найближчої уповноваженої служби сервісного обслуговування. (Адреси див. на звороті)

### **Мазмұны**

Жалпы нұсқаулар .....	80
Қауіпсіздік техникасы бойынша нұсқаулар .....	80
Бұйымды мақсатына сәйкес қолдану .....	81
Қоршаған ортаны қорғау .....	81
Керек-жарақ және қосалқы бөлшектер .....	81
Жеткізілім жинағы .....	82
Құрылғыдағы белгілер .....	82
Құрылғының сипаттамасы .....	82
Орнату .....	82
Пайдалануға енгізу .....	82
Қолдану .....	82
Жұмыстың аяқталуы .....	83
Тасымалдау және сақтау .....	83
Кепілдік .....	83

### **Жалпы нұсқаулар**



Құрылғыны алғаш рет пайдалану алдында, осы пайдалану бойынша түпнұсқа нұсқаулықты және қауіпсіздік нұсқауларын оқыңыз. Оған сәйкес әрекет етіңіз. Кейін пайдалану немесе келесі иесіне беру үшін, осыларды сақтап қойыңыз.

### **Қауіпсіздік техникасы бойынша нұсқаулар**

#### **Қауіп деңгейлері**

#### **△ ҚАУІП**

- Ауыр жарақаттануға немесе өлімге апарып соғатын тікелей қауіп бойынша нұсқау.

#### **△ ЕСКЕРТУ**

- Ауыр жарақаттануға немесе өлімге апарып соғуы мүмкін қауіпті жағдай бойынша нұсқау.

#### **△ АБАЙЛАҢЫЗ**

- Жеңіл жарақаттануға апарып соғуы ықтимал қауіпті жағдай бойынша нұсқау.

#### **НАЗАР АУДАРЫҢЫЗ**

- Материалдық зиянға апарып соғуы ықтимал қауіпті жағдай бойынша нұсқау.



## Қауіпсіздік нұсқаулары

**△ Қауіп** • Электр тогының соғу қаупі. Тазалау кезінде электрлік немесе жоғары вольтты желілерден жеткілікті қашықтықты ұстаңыз.

**△ ЕСКЕРТУ** • Құрылғыны физикалық, психикалық және ойлау қабілеті жеткіліксіз адамдардың, тәжірибесі/білімі жеткіліксіз адамдардың пайдалануына болмайды.

• Балаларға құрылғыны пайдалануға тыйым салынады. • Құрылғыны пайдалану бойынша нұсқау берілген немесе құрылғыны пайдалану мүмкіндігін растаған және осы мақсатқа нақты тағайындалған адамдарға ғана пайдалануға рұқсат етілген. • Балаларды бұйыммен ойнамайтындай етіп қадағалап тұрыңыз.

• Адамдар мен заттарды тазалау аймағынан алыс ұстаңыз. • Тазалау аяқталғаннан кейін жоғары қысымды тазартқышты өшіріп, жоғары қысымды шлангты жоғары қысымды пистолеттен ажыратыңыз.

• Пайдаланылған жоғары қысымды тазартқышқа байланысты, пайдаланылған керек жарақтарда үлкен кері беру сәттері орын алуы мүмкін. Алдымен жерге сынап

көру арқылы телескопиялық ағыс түтігімен танысыңыз. Тек еденге нық тұру арқылы ғана жұмыс істеңіз. Оны ешқашан баспалдақта қолданбаңыз. • Жоғары қысымды қозғалтқышты іске қоспас бұрын еденде мықтап тұрғандығыңызға көз жеткізіңіз.

## △ АБАЙЛАҢИЗ

• Максималды су температурасы 60°C (жоғары қысым тазалағышының нұсқауларын орындаңыз).

**Нұсқау** • Жоғары қысымды тазартқышыңыздың қауіпсіздік жөніндегі нұсқауларын орындаңыз.

## Бұйымды мақсатына сәйкес қолдану

Телескопиялық ағыс түтігін барлық Kärcher Home & Garden K2/K7 жоғары қысымды тазартқыштарымен бірге қолдануға болады. Ол коммерциялық мақсатта пайдалану үшін жарамсыз.

## Қоршаған ортаны қорғау



Орауыш материалдарын утилизациялауға болады. Орауыштарды қоршаған ортаға қауіпсіз түрде утилизациялаңыз. Электрлік және электрондық бұйымдардың құрамында қате қолдану немесе утилизациялау нәтижесінде адам денсаулығына және қоршаған ортаға қауіп төндіруі ықтимал, құнды қайта өңделмелі материалдар және батареялар, аккумуляторлар немесе май сияқты бөлшектер жиі кездеседі. Алайда, аталмыш бөлшектер бұйымды тиісінше пайдалану үшін қажет болады. Осы таңбамен белгіленген бұйымдарды үй қоқыстарымен бірге тастауға болмайды.

Құрамдағы заттар бойынша нұсқаулар (REACH) Бұйымның құрамындағы заттар туралы соңғы мәліметтер төмендегі мекенжай бойынша қолжетімді: [www.kaercher.com/REACH](http://www.kaercher.com/REACH)

## Керек-жарақ және қосалқы бөлшектер



Тек түпнұсқалы керек-жарақ немесе қосалқы бөлшектерді пайдаланыңыз, себебі ол құралдың

қауіпсіз және апатсыз жұмыс істеуіне кепілдік болады.  
Керек-жарақтар мен қосалқы бөлшектер туралы ақпарат [www.kaercher.com](http://www.kaercher.com) веб-сайтында қолжетімді.

## Жеткізілім жинағы

Бұйымның жеткізілім жинағы орауыштың үстінде көрсетілген. Бұйымды орауыштан шығарғанда жинақтың толықтығын тексеріп шығыңыз. Керек-жарақтар жетіспеген немесе тасымалдау кезінде зақымдар тиген жағдайда, дилеріңізге хабарласыңыз.

## Құрылғыдағы белгілер

	Жалпы ескерту белгісі
	Кері беру сәтінің жоғары болу қаупі

## Құрылғының сипаттамасы

### Сурет А

- 1 Телескопиялық түтікті босату түймесі
- 2 Топса
- 3 Реттелетін топса иінтірегі
- 4 Жоғарғы телескопиялық түтік
- 5 Ағыс түтігіне арналған бекіту
- 6 Жоғары қысымды саптама, қоңыр
- 7 Саптаманы бекітуге арналған шүмектер
- 8 Жоғары қысымды саптама, ақ
- 9 Ағыс түтігі
- 10 Қол бүріккіш пистолетіне қосуға арналған шлангтың телескопиялық ағыс түтігі
- 11 Төменгі телескопиялық түтік
- 12 Жабыстыру жолақтары
- 13 \* Қол бүріккіш пистолеті
- 14 Қол бүріккіш пистолетіне арналған ұстағыш

\* Жеткізу жиынтығына қосылмаған

## Орнату

Ағыс түтігін, қол бүріккіш пистолетін, телескопиялық ағыс түтігін және жоғары қысымды тазартқыш шлангты құрылғыны іске қоспас бұрын орнату керек.

### Жоғары қысымды саптаманы ағыс түтігіне орнатыңыз

Саптаманы пайдаланылған жоғары қысымды тазартқышқа сәйкес таңдаңыз.

**К 2, К 3, К 4, К5:** Қоңыр түсті жоғары қысымды саптаманы қолданыңыз

**К 6, К 7:** Ақ түсті жоғары қысымды саптаманы қолданыңыз (орнатылған).

### Сурет В

1. Шағын бұрауыштың көмегімен саптаманы төменнен бекіту үшін қысқышты босатыңыз және шешіп алыңыз.

2. Қажет емес жоғары қысымды саптаманы шығарыңыз.
3. Қажетті жоғары қысымды саптаманы қолданылатын жоғары қысымды тазартқышқа сай таңдап, ішіне салыңыз.
4. Қысқышты салыңыз және жоғары қысымды саптаманы бекітіңіз.

### Ағыс түтігін бекітіңіз

### Сурет С

1. Ағыс түтігін адаптерге мықтап салыңыз және оны 90°-қа бұрап бекітіңіз.

## Пайдалануға енгізу

### Қол бүріккіш пистолетін орнатыңыз

1. Қол бүріккіш пистолетін жоғары қысымды тазартқыш шлангпен бірге телескопиялық ағыс түтігінің ұстағышына салыңыз.

### Сурет D

2. Қол бүріккіш пистолетінің үстіне бір жабыстыру жолағын бекітіңіз.
3. Басқа жабыстыру жолағын қол бүріккіш пистолетінің астына бекітіңіз.

### Телескопиялық ағыс түтігінің шлангын қол бүріккіш пистолетке жалғаңыз

### Сурет E

1. Шлангтың адаптерін қол бүріккіш пистолеттің ұстағышына салыңыз.
2. Шлангты тірелгенше айналдырыңыз.

### Жоғары қысымды тазартқышты қосыңыз

### Нұсқау

Жоғары қысымды тазартқыш шлангын телескопиялық ағыс түтігінің ұстағышына орнатпас бұрын жоғары қысымды тазартқышты пайдалану жөніндегі нұсқаулыққа сәйкес қол бүріккіш пистолетке қосу керек.

## Қолдану

Телескопиялық ағыс түтігі 2 жеке созылатын құбырдан тұрады, олар түйіспемен байланысқан. Буынның көмегімен телескопиялық ағыс түтігін әртүрлі бұрыштарда 180°-қа дейін орнатуға болады. Телескопиялық түтіктерді тартып, бұрышты реттеу кезінде, телескопиялық ағыс түтігін пистолет ұстағышына қоюға болады.

1. Телескопиялық ағыс түтігін қажетті ұзындыққа реттеңіз.

### Сурет F

- a Телескопиялық түтікті босату түймесін басып, ұстап тұрыңыз.
  - b Астыңғы телескопиялық түтікті қажетті ұзындыққа созыңыз.
  - c Телескопиялық түтікті босату түймесін босатыңыз. Телескопиялық түтік құлыпталған.
  - d Қажет болса жоғарғы телескопиялық түтікке арналған қадамдарды қайталаңыз.
2. Телескопиялық ағыс түтігінің бұрышын реттеңіз.

### Сурет G

- a Реттеу тұтқасын телескопиялық түтікке қарай итеріп, басып тұрыңыз.
- b Бір түтікті ұстап, екінші түтікті жылжыту арқылы қажетті бұрышты реттеңіз.
- c Телескопиялық түтікті реттеу тұтқасын босатыңыз.



## 유의

- 대물피해를 발생시킬 수 있는 위험한 상황을 알리는 표시.

## 안전 지침

**△ 위험** ● 감전 위험. 청소 시 전선 또는 고압선으로부터 충분한 거리를 유지하십시오.

**△ 경고** ● 본 제품은 신체적, 감각적 또는 정신적 장애가 있거나 경험 또는/및 지식이 부족한 직원은 사용하면 안 됩니다. ● 어린이는 본 장비를 작동해서는 안 됩니다. ● 본 장비 취급에 대한 교육을 받았거나 또는 조작에 대한 능력을 입증하여 본 장비 사용에 대해 명백하게 위임을 받은 직원만 본 장비를 사용할 수 있습니다. ● 어린이들이 제품을 가지고 장난을 치지 않도록 감독해 주십시오. ● 청소 구역 근처에 사람이 들어오지 말아야 하며 물건을 두지 마십시오. ● 청소가동이 끝나면 고압 세척기를 끄고 고압 건에서 고압 호스를 분리하십시오. ● 사용하는 고압 세척기에 따라 사용된 액세서리에서 더 큰 반동 모멘트가 발생할 수 있습니다. 길이조절형 스프레이 랜스를 먼저 바닥에서 테스트하여 그 강도에 적응하십시오. 바닥에서 안정된 위치에서만 작업하십시오. 사다리 위에서는 절대 사용하지 마십시오. ● 고압 분사를 시작하기 전에 바닥에서 안정된 위치에 있는지 확인하십시오.

**△ 주의** ● 최대 수온 60°C (고압 세척기의 지침을 준수하십시오).

**참고** ● 고압 세척기의 안전 지침을 준수하십시오.

## 규정에 따른 사용

길이조절형 스프레이 랜스는 K2 ~ K7 등급의 모든 Kärcher Home & Garden 고압 세척기에 사용할 수 있습니다. 이것은 산업용으로는 적합하지 않습니다.

## 환경보호

 포장재는 재활용이 가능합니다. 포장재는 친환경적으로 폐기하시기 바랍니다.

 제품의 전기장치 및 전자장치에는 재활용이 가능한 소중한 자원이 포함되어 있습니다. 또한 배터리, 전자 및 오일과 같이 잘못 취급하거나 폐기했을 경우 건강과 환경에 잠재적 위험이 될 수 있는 구성요소가 포함되어 있습니다. 하지만 이런 구성요소는 장치의 원활한 가동에 필수적인 요소입니다. 이 심벌이 표시된 장치는 가정용 쓰레기로 폐기하지 말아야 합니다.

## 내용물에 대한 주의사항(REACH)

내용물에 대한 최신 정보는 다음을 참조하십시오:

[www.kaercher.com/REACH](http://www.kaercher.com/REACH)



## 부대 용품 및 예비용

제품의 안전하고 원활한 사용을 위하여 제품 추가적으로 결합이 가능한 용품은 카처 정품만을 사용해 주세요. 액세서리 및 부속품에 대한 정보는 한국카처 웹사이트를 방문해 주세요. [www.kaercher.com](http://www.kaercher.com).

## 배송품목

본 제품의 배송품목은 포장에 그림으로 설명되어 있습니다. 포장을 풀 때 모든 내용물에 있는지 확인하세요. 기본 구성품이 누락되거나 또는 운반상 손상이 있는 경우 판매점 및 한국카처로 연락 주시기 바랍니다.

## 장치에 부착된 심벌

	일반 경고 표시
	반동 모멘트 증가 위험

## 장치 설명

### 도해 A

- ① 길이조절형 랜스 잠금 해제 버튼
- ② 조인트
- ③ 조인트 조정 레버
- ④ 상단 길이조절형 랜스
- ⑤ 분무관용 브래킷
- ⑥ 고압 노즐, 갈색
- ⑦ 노즐 고정용 클립
- ⑧ 고압 노즐, 흰색

- ⑨ 분무관
- ⑩ 핸드 스프레이 건 연결을 위한 길이조절형 스프레이 랜스의 호스
- ⑪ 하단 길이조절형 랜스
- ⑫ 벨크로 스트립
- ⑬ \* 핸드 스프레이 건
- ⑭ 핸드 스프레이 건 홀더

\* 배송 범위에 포함되지 않음

## 조립

장치를 작동하기 전에 분무관, 기존 핸드 스프레이 건, 길이조절형 스프레이 랜스의 호스 및 고압 세척기 호스를 조립해야 합니다.

### 고압 노즐을 분무관에 장착하기

사용된 고압 세척기에 알맞은 노즐을 선택하십시오.

**K 2, K 3, K 4, K 5:** 갈색 고압 노즐 사용

**K 6, K 7:** 흰색 고압 노즐 사용 (이미 조립되어 있음)

#### 도해 B

1. 작은 드라이버로 노즐 고정용 클립을 아래에서 풀고 제거하십시오.
2. 필요하지 않은 고압 노즐을 빼냅니다.
3. 사용된 고압 세척기에 따라 필요한 고압 노즐을 선택하여 눌러 넣습니다.
4. 클립을 삽입하고 고압 노즐을 고정하십시오.

### 분무관 장착

#### 도해 C

1. 분무관을 어댑터에 단단히 끼고 90° 돌려서 고정하십시오.

## 시가동

### 핸드 스프레이 건 장착

1. 고압 세척기 호스가 연결된 핸드 스프레이 건을 길이조절형 스프레이 랜스의 홀더에 끼웁니다.

#### 도해 D

2. 핸드 스프레이 건의 상단 위에서 한쪽 벨크로 스트립을 조입니다.
3. 핸드 스프레이 건의 후면 위에서 다른 쪽 벨크로 스트립을 조입니다.

**길이조절형 스프레이 랜스의 호스를 핸드 스프레이 건에 연결하십시오**

#### 도해 E

1. 호스 어댑터를 핸드 스프레이 건 브래킷 안으로 누르십시오.
2. 고정될 때까지 호스를 돌리십시오.

### 고압 세척기 연결

#### 참고

고압 세척기 호스는 고압 세척기 사용 설명서에 따라 길이조절형 스프레이 랜스의 홀더에 장착하기 전에 핸드 스프레이 건에 연결해야 합니다.

## 조작

길이조절형 스프레이 랜스는 조인트와 연결된 2개의 길이 조절판으로 구성되어 있습니다. 조인트를 이용해서 길이조절형 스프레이 랜스를 최대 180°의 다양한 각도로 고정할 수 있습니다.

길이조절형 랜스를 확장시키거나 각도를 조절할 때 길이조절형 스프레이 랜스를 건 홀더 위에 보관할 수 있습니다.

1. 길이조절형 스프레이 랜스를 원하는 길이로 조정하십시오.

#### 도해 F

- a 길이조절형 랜스의 잠금 해제 버튼을 누르고 누른 상태를 유지합니다.
- b 하단 길이조절형 랜스를 원하는 길이로 확장하십시오.
- c 길이조절형 랜스의 잠금 해제 버튼에서 손을 뺍니다. 길이조절형 랜스가 잠겼습니다.
- d 필요 시 이 과정을 상단 길이조절형 랜스에서 반복하십시오.

2. 길이조절형 스프레이 랜스의 각도를 조정하십시오.

#### 도해 G

- a 조정 레버를 길이조절형 랜스 방향으로 누르고 누른 상태를 유지합니다.
  - b 한쪽 판을 잡고 다른 쪽 판을 움직여 원하는 각도를 조정하십시오.
  - c 길이조절형 랜스의 조절 레버에서 손을 뺍니다.
3. 고압 세척기를 작동시킵니다. (고압 세척기 사용 설명서 참조)
  4. 고압 세척기를 켭니다. (고압 세척기 사용 설명서 참조)

#### 도해 H

- a 핸드 스프레이 건의 레버를 해제하십시오.
- b 핸드 스프레이 건의 레버를 누르고 청소를 시작하십시오.

## 작동 종료

1. 고압 세척기를 끄십시오.
2. 고압 세척기의 급수를 차단하십시오.
3. 장치를 감압하십시오.

#### 도해 H

- a 핸드 스프레이 건의 레버 잠금 해제 버튼을 누르십시오.
- b 핸드 스프레이 건의 레버를 눌러 시스템의 잔여 압력을 뺍니다.
4. 길이조절형 스프레이 랜스의 호스를 핸드 스프레이 건의 브래킷 안으로 누르고 돌려서 빼십시오.

#### 도해 I

5. 벨크로 스트립을 풀고 연결된 고압 세척기 호스와 함께 핸드 스프레이 건을 홀더에서 제거하십시오.

## 운송 및 보관

### △ 주의

#### 무게 미준수

부상 및 손상 위험

운송 및 보관 시 장치의 중량을 유의하십시오.

#### 유의

#### 길이조절형 스프레이 랜스의 길이

길이조절형 랜스를 밀어 넣어서 접은 상태에서만 길이조절형 스프레이 랜스를 보관 및 운반하십시오.

1. 작동 중지, 단원 참조 작동 종료
2. 길이조절형 랜스를 밀어 넣으십시오.

#### 도해 J

- a 잠금 해제 버튼을 누르고 누른 상태를 유지합니다.
- b 길이조절형 랜스를 끝까지 밀어 넣습니다.
- c 잠금 해제 버튼에서 손을 뺍니다.
3. 필요 시 과정을 두 번째 길이조절형 랜스에서 반복하십시오.
4. 길이조절형 스프레이 랜스를 접습니다.

#### 도해 K

- a 조정 레버를 누르고 누른 상태를 유지합니다.
- b 하단 길이조절형 랜스를 잡고 상단 길이조절형 랜스를 하단 길이조절형 랜스로 접습니다.
- c 조정 레버에서 손을 뺍니다.

## 보증

어느 나라에서나 당사의 공인 마케팅 회사들이 발표한 보증 조건이 적용됩니다. 장비에 고장이 생기면 보증 기간 내에는, 재료나 제조 상의 결함이 그 원인인 한, 무료로 수리해 드립니다. 보증 건이 생긴 경우 구매 영수증을 판매점이나 가장 가까운 공인 고객 서비스 센터에 제시하시기 바랍니다. (주소는 뒷면에 있습니다)

## 目錄

一般性提示.....	86
安全提示.....	86
按規定使用.....	86
環境保護.....	86
附件和備件.....	86
出貨範圍.....	86
設備上的符號.....	87
設備說明.....	87
安裝.....	87
投入運行.....	87
操作.....	87
結束運行.....	87
運輸和存放.....	87
品質保證.....	88

## 一般性提示



第一次使用設備之前，請您閱讀原版操作說明書與安全提示章節。並遵守之。為日後使用或其他所有者使用方便，請妥善保管。

## 安全提示

### 危險等級

#### △ 危險

● 會導致人員重傷或死亡的嚴重危險狀況。

#### △ 警告

● 可能會導致人員重傷或死亡的危險狀況。

#### △ 小心

● 可能會導致輕度傷害的危險狀況。

#### 注意

● 可能會導致財物損失的危險狀況。

## 安全提示

△ 危險 ● 電擊危險。清潔時，請與電線或高壓線保持足夠的距離。

△ 警告 ● 本設備不得由身體能力有限、感官能力弱或理解能力差或缺乏經驗和/或缺乏知識的人員使用。 ● 兒童不能操作本設備。 ● 只有接受設備操作培訓的人員或持有操作資格證明並明確被任命操作的人員才能使用本設備。 ● 照看好兒童，以確保他們不用設備玩耍。 ● 讓人員和物體遠離清潔區域。 ● 結束清潔操作時，關閉高壓清洗機，並從高壓噴槍上斷開高壓軟管。 ● 根據使用的高壓清洗機不同，所用附件上可能會產生較大的反沖力矩。首先在地面上進行測試，以熟悉伸縮噴射管。只能在地面上站穩作業。切勿在梯子上使用它。 ● 在觸發高壓水束之前，請確保在地面上站穩。

△ 小心 ● 最高水溫 60° C (遵守高壓清洗機的提示)。

提示 ● 請遵守高壓清洗機的安全提示。

## 按規定使用

伸縮噴射管可與所有 K2 至 K7 等級的 Kärcher Home & Garden 高壓清洗機搭配使用。它不適合商業用途。

## 環境保護



包裝材料可回收利用。請按照環保要求處理包裝。



電氣和電子設備含有寶貴的可再利用的材料以及諸如電池、蓄電池或油等若使用不當或處理錯誤會對人體健康和環境造成潛在性危險的成分。為了設備能正確的運作，需要這些元件。用符號標記的設備不得與生活垃圾一同處理。

### 內部材料指示 (REACH)

最新的內部材料資訊請參見：[www.kaercher.com/REACH](http://www.kaercher.com/REACH)

## 附件和備件



只允許使用原廠附件和備件，以確保設備安全無故障地運行。

關於附件和備件的資訊請參見 [www.kaercher.com](http://www.kaercher.com)。

## 出貨範圍

設備的供貨範圍都已標示在包裝上。打開包裝時請檢查產品是否齊全。附件缺失或運輸中造成損壞時，請通知您的經銷商。

## 設備上的符號

	一般警告標誌
	反沖力矩較高的危險

## 設備說明

### 圖 A

- ① 伸縮管解鎖按鈕
- ② 鉸接件
- ③ 鉸接調整杆
- ④ 上部伸縮管
- ⑤ 噴射管支座
- ⑥ 棕色高壓噴嘴
- ⑦ 噴嘴固定夾
- ⑧ 白色高壓噴嘴
- ⑨ 噴射管
- ⑩ 用於連接手持噴槍的伸縮噴射管軟管
- ⑪ 下部伸縮管
- ⑫ 搭扣帶
- ⑬ \*手持噴槍
- ⑭ 手持噴槍的支架 \*

\* 不在供貨範圍內

## 安裝

進行設備之前，必須先安裝噴射管、現有的手持噴槍、伸縮噴射管的軟管和高壓清洗機軟管。

### 將高壓噴嘴安裝在噴射管上

根據所用高壓清洗機選擇噴嘴。

**K 2, K 3, K 4, K5:** 使用棕色高壓噴嘴

**K 6, K 7:** 使用白色高壓噴嘴（已安裝）。

### 圖 B

1. 用小螺絲刀從下方鬆開並卸下噴嘴固定夾。
2. 拔出不需要用的高壓噴嘴。
3. 根據所用高壓清洗機選擇所需高壓噴嘴並將其插入。
4. 插入夾子並固定高壓噴嘴。

## 安裝噴射管

### 圖 C

1. 將噴射管牢牢插入適配器並透過轉動 90° 固定。

## 投入運行

### 安裝手持噴槍

1. 將手持噴槍和連接的高壓清洗機軟管插入伸縮噴射管的支架中。

### 圖 D

2. 在手持噴槍上部的上面擰緊一根搭扣帶。
3. 在手持噴槍後部的上面擰緊另一根搭扣帶。

### 將伸縮噴射管的軟管連接到手持噴槍上

### 圖 E

1. 將軟管的適配器壓入手持噴槍的支座中。
2. 轉動軟管，直到其卡入到位。

## 連接高壓清洗機

### 提示

在將手持噴槍安裝到伸縮噴射管的支架中之前，應根據高壓清洗機的操作說明書將高壓清洗機軟管連接到手持噴槍上。

## 操作

伸縮噴射管由 2 根可單獨拔出的管組成，這些管透過鉸接件連接。借助鉸接件可將伸縮噴射管固定在最大 180° 的不同角度上。

拔出伸縮管並調整角度時，可將伸縮噴射管放在噴槍架上。

1. 將伸縮噴射管調整到所需的長度。

### 圖 F

- a 按下並按住伸縮管解鎖按鈕。
- b 將下部伸縮管延伸到所需的長度。
- c 鬆開伸縮管解鎖按鈕。  
伸縮管已鎖定。
- d 如有需要，對上部伸縮管重複步驟。

2. 調整伸縮噴射管的角度。

### 圖 G

- a 將調整杆沿伸縮管方向按下並且按住。
- b 握住一根管子，然後透過移動另一根管子來調整所需的長度。
- c 鬆開伸縮管調整杆。

3. 使高壓清洗機投入運行，參見高壓清洗機操作說明書。

4. 打開高壓清洗機，另請參見高壓清洗機操作說明書。

### 圖 H

- a 放開手持噴槍的手柄。
- b 按下手持噴槍的手柄，開始清潔。

## 結束運行

1. 關閉高壓清洗機。
2. 中斷高壓清洗機的供水。
3. 使設備卸壓。

### 圖 H

- a 按下手持噴槍上的手柄解鎖按鈕。
- b 按下手持噴槍的手柄，以卸載系統內仍然存在的壓力。

4. 將伸縮噴射管的軟管壓入手持噴槍的支座中，將其旋轉並卸下。

### 圖 I

5. 鬆開搭扣帶，並從支架上取下手持噴槍以及連接的高壓清洗機軟管。

## 運輸和存放

### △ 小心

#### 忽視重量

受傷與損壞危險

運輸與存放時注意設備的重量。

#### 注意

#### 伸縮噴射管的長度

只有當伸縮管已推入並且折疊的狀態下才能存放和運輸伸縮噴射管。

1. 結束運行，參見章節 結束運行

2. 推入伸縮管。

### 圖 J

- a 按下並按住解鎖按鈕。
- b 將伸縮管推入到止擋處。
- c 釋放解鎖按鈕。
3. 如有需要，對第 2 根伸縮管重複步驟。

4. 折疊伸縮噴射管。

### 圖 K

- a 按下並按住調整杆。

- b 握住下部伸縮管，然後將上部伸縮管折疊到下部伸縮管上。
- c 鬆開調整杆。

## 品質保證

我們的負責銷售的公司所發佈的品質保證條件在每個國家均適用。在品質保證期內，如果您的產品發生了任何故障，我們都將為您提供免費維修，但是這種故障應當是由於機身材料或製造上的缺陷造成的。如屬品質保證情況，請憑發票聯絡貴方經銷商或就近聯絡取得授權的客戶服務點。

(地址詳見背面。)

## 目次

一般的な注意事項.....	88
安全注意事項.....	88
規定に沿った使用.....	89
環境保護.....	89
付属品と交換部品.....	89
同梱品.....	89
機器上のシンボル.....	89
機器に関する説明.....	89
取り付け.....	89
セットアップ.....	89
操作.....	89
運転の終了.....	90
搬送と保管.....	90
保証.....	90

## 一般的な注意事項



装置の初期使用前に、この取扱説明書および安全注意事項をお読みください。記載事項に従ってください。

これらを、後の使用あるいは次の所有者のために保管してください。

## 安全注意事項

### セキュリティレベル

#### △ 危険

- この注記は死亡に至る直近の危険を指します。

#### △ 警告

- この注記は身体の重傷または死亡に至る可能性が考えうる危険な状況を指します。

#### △ 注意

- この注記は軽度から中程度の怪我を招く恐れのある危険状態を示唆します。

#### 注意

- この注記は器物破損を招く恐れのある危険状態を示唆します。

## 安全注意事項

△ 危険 ● 感電の危険。清掃するときは、電力ケーブルまたは高圧線から十分な距離を保ってください。

△ 警告 ● 本機器は、身体的、感覚的、精神的能力に制限がある方、経験および/または知識が不足している人が使用するべきではありません。● お子様は本装置を使用しないでください。● 装置の取り扱いについて指導を受けた、または操作スキルを持つことを示し、装置の使用を明示的に委託された人のみがデバイスを使用できます。● お様が装置を玩具で遊ばないように監督してください。● 人や物を清掃エリアに近づけないでください。● 洗浄作業の終了時には高圧洗浄機のスイッチを切り、高圧ホースを高圧ピストルから切り離してください。● 使用する高圧洗浄機によっては、使用する付属品で大きなキックバックトルクが発生する可能性があります。伸縮ジェットパイプは、まず地面で試してみても取り扱いに慣れてください。地面にしっかりと足をつけて作業してください。はしごの上では使用しないでください。● 高圧スプレーを開始する前に、地面の足元がしっかりしていることを確認してください。

△ 注意 ● 最大水温 60° C (高圧洗浄機の注意事項を順守すること)。



# 注意事項 ● お使いの高圧洗浄機の安全に関する注意事項に従ってください。

## 規定に沿った使用

伸縮ジェットパイプは、K2からK7クラスすべてのKärcher Home & Garden高圧洗浄機で使用できます。業務用には適していません。

## 環境保護



梱包材はリサイクル可能です。梱包材は環境に適した方法で廃棄してください。



電気および電子機器には、誤って取り扱ったり廃棄したりすると人間と環境に危険を及ぼす可能性があります。このシンボルが記されているものはオイルなどの構成要素が含まれています。

しかしながら、これらは機器が適切に機能するために必要な構成要素です。このシンボルが表記されている機器は、家庭ゴミと一緒に廃棄してはいけません。

## 物質についての注意事項 (REACH)

物質に関する最新情報は、以下を参照してください：  
[www.kaercher.de/REACH](http://www.kaercher.de/REACH)

## 付属品と交換部品

純正のアクセサリおよび純正のスペアパーツのみ使用してください。これにより装置の安全で、トラブルの無い動作の保証が約束されます。アクセサリやスペアパーツに関する詳細については、[www.kaercher.com](http://www.kaercher.com)をご参照ください。

## 同梱品

本装置の同梱品は包装材の上に表示されています。開梱の際に内容物が揃っているか確認してください。付属品が欠けている場合や輸送による損傷があった場合は販売業者にご連絡ください。

## 機器上のシンボル

	一般的な警告標識
	より大きなキックバックトルクの恐れ

## 機器に関する説明

### イラスト A

- 伸縮パイプのロック解除ボタン
- ジョイント部
- ジョイント部の調整レバー
- 上部伸縮チューブ
- ジェットノズルのサポート部
- 高圧ノズル先端部、ブラウン
- ノズル先端部取り付け用クリップ
- 高圧ノズル先端部、白
- ジェットノズル
- ハンドスプレーガンに接続するための伸縮ジェットパイプホース

- 下部伸縮チューブ
- 面ファスナーストラップ
- \*ハンドスプレーガン
- ハンドスプレーガン用ホルダー

\* 納品範囲外

## 取り付け

装置を操作する前に、ジェットノズル、既存のハンドスプレーガン、伸縮ジェットパイプのホース、および高圧洗浄機ホースを取り付けるようにしてください。

**ノズル先端部をジェットノズルに取り付けます**  
使用する高圧洗浄機にに合わせてノズル先端部を選択してください。

**K 2、K 3、K 4、K 5:** 茶色のノズル先端部を使用する  
**K 6、K 7:** 白いノズル先端部を使用する (取り付け済み)。

### イラスト B

- 小さなドライバーでノズル先端部取り付け用クリップを下から緩めて外します。
- 不要なノズル先端部を引き出します。
- 使用する高圧洗浄機に応じて、必要なノズル先端部を選択して取り付けてください。
- クリップを挿入し、ノズル先端部を固定します。

## ジェットノズルを取り付ける

### イラスト C

- ジェットノズルをアダプターにしっかりと挿入し、90°回転して固定します。

## セットアップ

### ハンドスプレーガンを取り付ける

- 接続された高圧洗浄機ホースの付いたハンドスプレーガンを伸縮ジェットパイプのホルダーに挿入します。  
**イラスト D**
- ハンドスプレーガンの上部で一方の面ファスナーストラップを締めます。
- もう一方の面ファスナーストラップをハンドガンの背面で締めます。

### 伸縮ジェットパイプのホースをハンドスプレーガンに接続します

### イラスト E

- ホースのアダプターをハンドスプレーガンのホルダーに押し込みます。
- カチッと音がするまで、ホースを回します。

### 高圧洗浄機を接続します

### 注意事項

スプレーガンを伸縮ジェットパイプのホルダーに取り付ける前に、高圧洗浄機ホースの操作説明書に従って、高圧洗浄機ホースをハンドスプレーガンに接続する必要があります。

## 操作

伸縮ジェットパイプは、ジョイント部で接続された延長可能な2本のパイプで構成されています。ジョイント部により、伸縮ジェットパイプを最大180°までさまざまな角度で固定できます。伸縮パイプを引き出す歳と角度を調整する際、伸縮ジェットパイプをガンホルダーに置いておくことができます。

- 伸縮ジェットパイプを必要な長さに調整します。  
**イラスト F**
  - 伸縮パイプのロック解除ボタンを押し続けます。
  - 下の伸縮パイプを希望の長さに伸ばします。
  - 伸縮パイプのロック解除ボタンを離します。伸縮パイプがロックされています。
  - 必要に応じて、上の伸縮パイプについても同じ手順を繰り返します。
- 伸縮ジェットパイプの角度を調整します。  
**イラスト G**
  - 調整レバーを伸縮パイプの方向に押し、そのまま押し続けます。
  - 一方のパイプを持ち、もう一方のパイプを動かして目的の角度を調整します。
  - 伸縮パイプの調整レバーを離します。
- 高圧洗浄機を作動させます。 **高圧洗浄機の操作説明書を参照してください。**
- 高圧洗浄機のスイッチを入れます。 **高圧洗浄機の操作説明書も参照してください。**  
**イラスト H**
  - ハンドスプレーガンのレバーをロック解除します。
  - ハンドスプレーガンのレバーを押して洗浄を開始します。

## 運転の終了

- 高圧洗浄機のスイッチを切ります。
- 高圧洗浄機への水の供給を止めます。
- デバイスを減圧します。  
**イラスト H**
  - ハンドスプレーガンのレバー解除ボタンを押します。
  - ハンドスプレーガンのレバーを押して、システム内の残りの圧力を解放します。
- 伸縮ジェットパイプのホースをハンドスプレーガンのホルダーに押し込み、回して取り外します。  
**イラスト I**
- 面ファスナーストラップを緩め、高圧洗浄機ホースが接続されたハンドスプレーガンをホルダーから取り外します。

## 搬送と保管

### △ 注意

#### 重量の無視

怪我と損傷の危険

搬送と保管時には機器の重量に注意してください。

#### 注意

#### 伸縮ジェットパイプの長さ

伸縮ジェットパイプは、伸縮パイプを押し込んで折りたたんだ状態でのみ保管および運搬してください。

- 操作を停止し、次の章を参照してください： 運転の終了
- 伸縮パイプを挿入します。  
**イラスト J**
  - ロック解除ボタンを押してそのまま押し続けます。
  - 伸縮パイプを奥まで押し込みます。
  - ロック解除ボタンを離します。
- 必要に応じて2つめの伸縮パイプも同様にします。
- 伸縮ジェットパイプを折りたたみます。

#### イラスト K

- 調整レバーを押してそのまま押し続けます。
- 下の伸縮パイプを持ち、上の伸縮パイプを下のパイプに並べるように折りたたみます。
- 調整レバーを離します。

## 保証

国ごとに弊社の販売会社が発行する保証条件が有効です。保証期間中は、資材または製造上の欠陥が原因とみられる装置の故障に関しては無料で修理いたします。保証請求の際はレシートを販売店またはお近くの認可カスタマーサービスを提示してください。（住所は裏面をご覧ください）

## 目録

一般性提示	90
安全提示	90
按规定使用	91
环境保护	91
附件和备件	91
供货范围	91
设备上的标志	91
设备说明	91
安装	91
投入运行	91
操作	92
结束运行	92
运输和存放	92
质量保证	92

## 一般性提示



在第一次使用设备之前，请您先阅读原厂操作说明书和安全提示章节。并遵守。为日后使用或后继所有者使用方便，请将其妥善保管。

## 安全提示

### 危险等级

#### △ 危险

- 提示导致人员重伤或死亡的直接威胁性危险。

#### △ 警告

- 提示可能导致人员重伤或死亡的危险状况。

#### △ 小心

- 提示可能导致轻度伤害的危险状况。

#### 注意

- 提示可能产生财产损失的危险状况。

## 安全提示

△ 危险 ● 电击危险。清洁时，请与电线或高压线保持足够的距离。

△ 警告 ● 本设备不得由身体能力有限、感官能力弱或理解能力

差或缺乏经验和/或缺乏知识的人员使用。 ● 儿童不能操作本设备。 ● 只有接受设备操作培训的人员或持有操作资格证明并明确被任命操作的人员才能使用本设备。 ● 照看好儿童，以确保他们不用设备玩耍。 ● 让人员和物体远离清洁区域。 ● 结束清洁操作时，关闭高压清洗机，并从高压喷枪上断开高压软管。 ● 根据使用的高压清洗机不同，所用附件上可能会产生较大的反冲力矩。首先在地面上进行测试，以熟悉伸缩喷射管。只能在地面上站稳作业。切勿在梯子上使用它。 ● 在触发高压水束之前，请确保在地面上站稳。

**△ 小心** ● 最高水温 60° C (请遵守高压清洗机的说明)。

**提示** ● 请遵守高压清洗机的安全提示。

### 按规定使用

伸缩喷射管可与所有 K2 至 K7 等级的 Kärcher Home & Garden 高压清洁剂搭配使用。它不适合商业用途。

### 环境保护



包装材料可以回收利用。请按照环保要求处理包装。



电气和电子设备含有宝贵的可再利用的材料以及诸如电池、蓄电池或油等若使用不当或处理错误会对人体健康和环境造成潜在性危险的组成部分。为了设备按规定运行，需要这些组件。用符号标记的设备不得与生活垃圾一同处理。

### 内部材料提示 (REACH)

最新的内部材料信息请您在如下链接中查找：  
[www.kaercher.com/REACH](http://www.kaercher.com/REACH)

### 附件和备件

只允许使用原厂附件和备件，它们可以确保设备安全无故障地运行。  
关于附件和备件的信息参见 [www.kaercher.com](http://www.kaercher.com)。

### 供货范围

设备的供货范围都已经制在包装上。打开包装时请检查产品是否齐全。附件缺失或运输损坏时，请通知您的经销商。

### 设备上的标志

	一般警告标志
	反冲力矩较高的危险

### 设备说明

图 A

- ① 伸缩管解锁按钮
- ② 铰接件
- ③ 铰接调整杆
- ④ 上部伸缩管
- ⑤ 喷射管支座
- ⑥ 棕色高压喷嘴
- ⑦ 喷嘴固定夹
- ⑧ 白色高压喷嘴
- ⑨ 喷射管
- ⑩ 用于连接手持喷枪的伸缩喷射管软管
- ⑪ 下部伸缩管
- ⑫ 搭扣带
- ⑬ \*手持喷枪
- ⑭ 手持喷枪的支架

\* 不在供货范围内

### 安装

运行设备之前，必须先安装喷射管、现有的手持喷枪、伸缩喷射管的软管和高压清洗机软管。

#### 将高压喷嘴安装在喷射管上

根据所用高压清洗机选择喷嘴。

**K 2, K 3, K 4, K5:** 使用棕色高压喷嘴

**K 6, K 7:** 使用白色高压喷嘴 (已安装)。

图 B

1. 用小螺丝刀从下方松开并卸下喷嘴固定夹。
2. 拔出不需要用的高压喷嘴。
3. 根据所用高压清洗机选择所需高压喷嘴并将其按入。
4. 插入夹子并固定高压喷嘴。

#### 安装喷射管

图 C

1. 将喷射管牢牢插入适配器并通过转动 90° 固定。

### 投入运行

#### 安装手持喷枪

1. 将手持喷枪和连接的高压清洗机软管插入伸缩喷射管的支架中。

图 D

2. 在手持喷枪上部的上面拧紧一根搭扣带。
3. 在手持喷枪后部的上面拧紧另一根搭扣带。

#### 将伸缩喷射管的软管连接到手持喷枪上

图 E

1. 将软管的适配器压入手持喷枪的支座中。
2. 转动软管，直到其卡入到位。

## 连接高压清洗机

### 提示

在将手持喷枪安装到伸缩喷射管的支架中之前，应根据高压清洗机的操作说明书将高压清洗机软管连接到手持喷枪上。

## 操作

伸缩喷射管由 2 根可单独拔出的管组成，这些管通过铰接件连接。借助铰接件可将伸缩喷射管固定在最大 180° 的不同角度上。

拔出伸缩管并调整角度时，可将伸缩喷射管放在喷枪架上。

1. 将伸缩喷射管调整到所需的长度。

### 图 F

- a 按下并按住伸缩管解锁按钮。
  - b 将下部伸缩管延伸到所需的长度。
  - c 松开伸缩管解锁按钮。
- 伸缩管已锁定。
- d 如有需要，对上部伸缩管重复步骤。

2. 调整伸缩喷射管的角度。

### 图 G

- a 将调整杆沿伸缩管方向按下并且按住。
  - b 握住一根管子，然后通过移动另一根管子来调整所需的角度的。
  - c 松开伸缩管调整杆。
3. 使高压清洗机投入运行，参见*高压清洗机操作说明书*。

4. 打开高压清洗机，另请参见*高压清洗机操作说明书*。

### 图 H

- a 放开手持喷枪的手柄。
- b 按下手持喷枪的手柄，开始清洁。

## 结束运行

1. 关闭高压清洗机。
2. 中断高压清洗机的供水。
3. 使设备卸压。

### 图 H

- a 按下手持喷枪上的手柄解锁按钮。
  - b 按下手持喷枪的手柄，以卸除系统内仍然存在的压力。
4. 将伸缩喷射管的软管压入手持喷枪的支座中，将其旋转并卸下。

### 图 I

5. 松开搭扣带，并从支架上取下手持喷枪以及连接的高压清洗机软管。

## 运输和存放

### △ 小心

#### 忽略重量

受伤与损坏危险

运输和存放时注意设备的重量。

### 注意

#### 伸缩喷射管的长度

只有当伸缩管已推入并且折叠的状态下才能存放和运输伸缩喷射管。

1. 结束运行，参见章节 结束运行
2. 推入伸缩管。

### 图 J

- a 按下并按住解锁按钮。
  - b 将伸缩管推入到止挡处。
  - c 释放解锁按钮。
3. 如有需要，对第 2 根伸缩管重复步骤。
  4. 折叠伸缩喷射管。

### 图 K

- a 按下并按住调整杆。
- b 握住下部伸缩管，然后将上部伸缩管折叠到下部伸缩管上。
- c 松开调整杆。

## 质量保证

我们的主管销售公司所发布的质量保证条件在每个国家均适用。在质量保证期内，如果您的产品发生了任何故障，我们都将为您提供免费维修，但是这种故障应当是由于机身材料或制造上的缺陷造成的。如属质量保证情况，请凭发票联系贵方经销商或就近联系获得授权的客户服务中心。

(地址详见背面。)

3. اجعل منطف الضغط العالي جاهزاً للعمل، انظر تعليمات تشغيل منطف الضغط العالي.
  4. قم بتشغيل منطف الضغط العالي، انظر أيضاً تعليمات تشغيل منطف الضغط العالي.
- صورة إيضاحية H**
- a قم بتحرير ذراع مسدس الرش اليدوي.
  - b اضغط ذراع مسدس الرش اليدوي، وأبدأ التنظيف.

### إيقاف التشغيل

1. أوقف تشغيل منطف الضغط العالي.
  2. اقطع إمداد منطف الضغط العالي بالماء.
  3. قم بتفسيص ضغط الجهاز.
- صورة إيضاحية H**
- a اضغط زر تحرير الذراع بمسدس الرش اليدوي.
  - b اضغط ذراع مسدس الرش اليدوي، لتحرير الضغط المتبقّي في النظام.
4. اضغط خرطوم أنبوب الرش المتداخل في فوهة مسدس الرش اليدوي، وقم بتدويره وإزالته.
- صورة إيضاحية I**
5. فك الأشرطة اللاصقة، وأخرج مسدس الرش اليدوي مع خرطوم التنظيف بالضغط العالي المتصل من الحامل.

### النقل والتخزين

⚠ تنبيه

**عند عدم مراعاة الوزن**

خطر الإصابة وخطر التعرض لأضرار عليك عند النقل والتخزين مراعاة وزن الجهاز.

تنبيه

**طول أنبوب الرش المتداخل**

لا تقم بتخزين ونقل أنبوب الرش المتداخل إلا بعد إدخال الأنبوب في بعضها البعض، وطبها.

1. أوقف التشغيل، انظر الفصل إيقاف التشغيل
2. ادفع الأنبوب المتداخل.

**صورة إيضاحية J**

- a اضغط زر التحرير، واستمر في الضغط عليه.
- b ادفع الأنبوب المتداخل إلى أقصى مدى.
- c اترك زر التحرير.
3. إذا لزم الأمر كرر الخطوات مع الأنبوب المتداخل الثاني.
4. قم بطي أنبوب الرش المتداخل.

**صورة إيضاحية K**

- a اضغط ذراع التعديل، واستمر في الضغط عليه.
- b امسك الأنبوب المتداخل السفلي، وقم بطي الأنبوب المتداخل العلوي على الأنبوب المتداخل السفلي.
- c اترك ذراع التعديل.

### الضمان

يسري في كل دولة شروط الضمان التي تضعها شركة التسويق المتخصصة التابعة لنا. نحن نتولى إصلاح الأخطاء التي قد تطرأ على جهازك خلال فترة الضمان بدون مقابل، عندما يكون سبب هذه الأعطال ناجم عن عيب في المواد المستخدمة أو في عملية التصنيع. في حالة استحقاق الضمان، توجه من فضلك بقسيمة الشراء إلى أقرب موزع أو مركز خدمة عملاء معتمد. (العنوان على الصفحة الخلفية)

## الاستخدام المطابق للتعليمات

يمكن استخدام أنبوب الرش المتداخل مع جميع منظفات الضغط العالي Kärcher Home & Garden من الفئات K2 إلى K7. إلا أنه غير مناسب للاستخدام التجاري.

## حماية البيئة

المواد المستخدمة في التغليف قابلة لإعادة التدوير. يرجى التخلص من مواد التغليف بطريقة تحافظ على البيئة. تحتوي الأجهزة الكهربائية والإلكترونية مواد قيمة قابلة لإعادة التدوير وغالباً على أجزاء مثل البطاريات، متراكمت أو الزيوت والتي قد تشكل خطورة على صحة الإنسان والبيئة في حالة التعامل معها أو تم التخلص منها بصورة خاطئة. إلا أن هذه الأجزاء ضرورية لتشغيل الجهاز بصورة سليمة. لا يجوز التخلص من الأجهزة المميزة بهذا الرمز مع النفايات المنزلية.

## إرشادات حول مواد المحتويات (REACH)

تجد المعلومات الحالية حول مواد المحتويات على الموقع:

[www.kaercher.com/REACH](http://www.kaercher.com/REACH)

## الملحقات التكميلية وقطع الغيار

استخدام الملحقات التكميلية الأصلية وقطع الغيار الأصلية فقط، والتي تضمن تشغيل الجهاز بشكل آمن وخالٍ من الاختلالات. تجد المعلومات الخاصة بالملحقات التكميلية وقطع الغيار على الموقع [www.kaercher.com](http://www.kaercher.com).

## محتوى التسليم

محتوى تسليم الجهاز مصور على العبوة. تأكد من وجود جميع محتويات العبوة عند فتحها. وفي حالة نقص أية ملحقات تكميلية أو اكتشاف أي تلف بها نتاج عن عملية النقل، يرجى إخطار البائع.

## رموز على الجهاز

علامات تحذير عامة	
خطر التعرض للحظة ارتداد عالية	

## مواصفات الجهاز

### صورة إيضاحية A

- زر تحرير الأنبوب المتداخل
- وصلة مفصليّة
- ذراع تعديل الوصلة المفصليّة
- الأنبوب المتداخل العلوي
- موضع تركيب أنبوب الرش
- منفذ الضغط العالي، بني
- مشبك لتثبيت المناقث
- منفذ الضغط العالي، أبيض
- أنبوب الرش
- خرطوم أنبوب الرش المتداخل للتوصيل بمسدس الرش اليدوي
- الأنبوب المتداخل السفلي
- أشرطة لاصقة
- مسدس الرش اليدوي
- حامل لمسدس الرش اليدوي

\* ليس ضمن مجموعة التجهيزات الموردة

## التركيب

يجب تركيب أنبوب الرش، ومسدس الرش اليدوي الموجود، وخرطوم أنبوب الرش المتداخل، وخرطوم التنظيف بالضغط العالي، قبل تشغيل الجهاز.

## تركيب منفث الضغط العالي على أنبوب الرش

اختر المنفث المرغوب وفقاً لمنظف الضغط العالي المستخدم.

**K2, K3, K4, K5:** استخدام منفث الضغط العالي البني

**K6, K7:** استخدام منفث الضغط العالي الأبيض (مركب بالفعل).

- صورة إيضاحية B**
- فك وأزل المشبك الخاص بتثبيت الفوهة من الأسفل، باستخدام مفك صغير.
  - أخرج منفث الضغط العالي غير الضروري.
  - اختر منفث الضغط العالي المطلوب وفقاً لمنظف الضغط العالي المستخدم، واضغطه للداخل.
  - أدخل المشبك، وأمن فوهة الضغط العالي.

## تركيب أنبوب الرش

### صورة إيضاحية C

- أدخل أنبوب الرش بإحكام في المهائلي، وثبته من خلال إدارته بزوايا 90°.

## بدء التشغيل

### تركيب مسدس الرش اليدوي

- أدخل مسدس الرش اليدوي مع خرطوم التنظيف بالضغط العالي المتصل في حامل أنبوب الرش المتداخل.
- صورة إيضاحية D**  
أحكم ربط الشريط اللاصق الأول فوق الجزء العلوي من مسدس الرش اليدوي.
- أحكم ربط الشريط اللاصق الآخر فوق الجزء الخلفي من مسدس الرش اليدوي.

## توصيل خرطوم أنبوب الرش المتداخل بمسدس الرش اليدوي

### صورة إيضاحية E

- ادفع محول الخرطوم في فوهة مسدس الرش اليدوي.
- أدر الخرطوم حتى يتعشق.

## توصيل منظف الضغط العالي

### إرشاد

يجب توصيل خرطوم التنظيف بالضغط العالي في مسدس الرش اليدوي، وفقاً لتعليمات تشغيل منظف الضغط العالي، قبل تركيبه في حامل أنبوب الرش المتداخل.

## الاستعمال

يتكون أنبوب الرش المتداخل من أنبوبين قابلين للتمدد بشكل فردي، ومرتبطين معاً بوصلة مفصليّة. ومن خلال الوصلة المفصليّة يمكن تثبيت أنبوب الرش المتداخل في زوايا مختلفة تصل إلى 180° درجة كحد أقصى.

يمكن وضع أنبوب الرش المتداخل على حامل المسدس عند سحب الأنبوب المتدالة، وعند ضبط الزاوية.

- اضبط أنبوب الرش المتداخل على الطول المطلوب.

### صورة إيضاحية F

- اضغط بشكل متواصل على زر تحرير الأنبوب المتداخل.
  - مد الأنبوب المتداخل السفلي إلى الطول المطلوب.
  - اترك زر تحرير الأنبوب المتداخل.
  - تم تأمين الأنبوب المتداخل.
  - كرر الخطوات مع الأنبوب المتداخل العلوي، إذا لزم الأمر.
- اضبط زاوية أنبوب الرش المتداخل.

### صورة إيضاحية G

- ادفع ذراع التعديل باتجاه الأنبوب المتداخل، واستمر في الضغط عليه.
- أمسك أنبوباً واحداً، واضبط الزاوية المطلوبة عن طريق تحريك الأنبوب الآخر.
- اترك ذراع تعديل الأنبوب المتداخل.

## إرشادات السلامة

- ⚠ **خطر** • خطر الصعق الكهربائي. حافظ على مسافة كافية من خطوط الطاقة أو الجهد العالي عند التنظيف.
- ⚠ **تحذير** • لا يجوز استخدام هذا الجهاز من قبل الأطفال أو الأشخاص الذين يعانون من أية إعاقة بدنية أو حسية أو عقلية أو من ليس لديهم الخبرة والمعرفة. • لا يسمح للأطفال بتشغيل الجهاز. • لا يُسمح باستخدام الجهاز إلا من قبل الأشخاص الذين تم إرشادهم إلى كيفية استخدام الجهاز، أو الذين أثبتوا قدرتهم على استخدام الجهاز وتم تكليفهم صراحةً باستخدامه.
- يجب مراقبة الأطفال للتأكد من عدم لعبهم بالجهاز. • أبعد الأشخاص والأشياء عن منطقة التنظيف. • أوقف تشغيل جهاز التنظيف بالضغط العالي بعد الانتهاء من عملية التنظيف، وافصل خرطوم الضغط العالي من مسدس الضغط العالي. • يمكن أن تحدث لحظات ارتداد كبيرة مع الملحقات المستخدمة، تبعاً لنوع المنظف عالي الضغط المستخدم. تعود على أنبوب الرش المتداخل عن طريق اختباره على الأرض أولاً. لا تعمل إلا إذا كنت وإقفاً بأمان على الأرض. لا تستخدمه أبداً على سلم. • تأكد من وقوفك على الأرض بأمان قبل تشغيل الرش بالضغط العالي.
- ⚠ **تنويه** • درجة حرارة المياه القصوى 60° درجة مئوية (عليك مراعاة إرشادات منظف الضغط العالي الخاص بك).
- إرشاد** • احرص على مراعاة إرشادات السلامة الخاصة بمنظف الضغط العالي الخاص بك.

## المحتويات

93	إرشادات عامة.....
93	إرشادات السلامة.....
94	الاستخدام المطابق للتعليمات.....
94	حماية البيئة.....
94	الملحقات التكميلية وقطع الغيار.....
94	محتوى التسليم.....
94	رموز على الجهاز.....
94	مواصفات الجهاز.....
94	التركيب.....
94	بدء التشغيل.....
94	الاستعمال.....
95	إيقاف التشغيل.....
95	النقل والتخزين.....
95	الضمان.....

## إرشادات عامة

- اقرأ دليل التشغيل الأصلي هذا وكذلك فصل إرشادات السلامة قبل استخدام الجهاز لأول مرة. ثم تصرف طبقاً لذلك.
- حافظ على هذه المستندات للاستخدام لاحقاً أو تسليمها للمالك التالي.

## إرشادات السلامة

### درجات الخطر

- ⚠ **خطر**
- إشارة إلى خطر مباشر وشيك الحدوث وقد يؤدي إلى إصابات جسدية بالغة أو إلى الوفاة.
- ⚠ **تحذير**
- إشارة إلى موقف قد تحفه المخاطر وقد يؤدي إلى إصابات جسدية بالغة أو إلى الوفاة.
- ⚠ **تنويه**
- إشارة إلى موقف قد تحفه المخاطر وقد يؤدي إلى إصابات بسيطة.
- تنبيه**
- إشارة إلى موقف قد تحفه المخاطر وقد يؤدي إلى حدوث أضرار مادية.



**THANK YOU!**  
**MERCI! DANKE! ¡GRACIAS!**



Registrieren Sie Ihr Produkt und profitieren Sie von vielen Vorteilen.

Register your product and benefit from many advantages.

Enregistrez votre produit et bénéficiez de nombreux avantages.

Registre su producto y aproveche de muchas ventajas.

**[www.kaercher.com/welcome](http://www.kaercher.com/welcome)**



Bewerten Sie Ihr Produkt und sagen Sie uns Ihre Meinung.

Rate your product and tell us your opinion.

Évaluer votre produit et dites-nous votre opinion.

Reseñe su producto y díganos su opinión.



**[www.kaercher.com/dealersearch](http://www.kaercher.com/dealersearch)**

**Alfred Kärcher SE & Co. KG**  
Alfred-Kärcher-Str. 28-40  
71364 Winnenden (Germany)  
Tel.: +49 7195 14-0  
Fax: +49 7195 14-2212

