

INSTRUCTION MANUAL/BEDIENUNGSANLEITUNG/NOTICE D'UTILISATION**ORIGINAL INSTRUCTION MANUAL
RETAIN FOR FUTURE REFERENCE****INSTRUCTIONS****Warnings**

- Unpack all parts and elements of the set and place the components upon the superior surface of the carton or another clean surface. Thus protects your new product. Also watch out for not to scratch the floor when you are working with tools.
- This product should only be used on solid and even supporting surface. Keep small parts out of the range of children.
- The product is only appropriated for private usage and not for any commercial purposes!

DO'S

- Due to the scaling of the product we recommend that you assembly it in the place where it shall be used later.
- When you are ready to construct, make sure that you have all the needed tools handy and that you have enough space and a clean and dry location for the assembly.
- Assemble the product with at least 2 persons to avoid damages.
- Keep away children during the construction. Attention! Risk of injury!
- Before usage, make sure that the product is assembled completely like shown on the illustration.
- Check if all screws and bolts are fastened and control it in regular intervals.
- When covering the crown with the cloth is it necessary to proceed in clockwise direction.
- Use a sponge and warm soapy water for cleaning. Don't use solvent-based cleaners or detergents e.g. bleaching agent can damage the product.

DONT'S

- The gazebo won't provide protection against storms, wind, snow or frost. At upcoming bad weather situation you have to remove the covering immediately to avoid damages on people and material. The gazebo is water repellent, not waterproof. Items which are standing under it have to be protected against water. Here we can assume no liability for any damages!
- Don't use any electric tools to assemble this product.
- Don't fasten screws and bolt too much. Tighten all the screws when the product is completely assembled. Please use if necessary an appropriated ladder.
- Don't use the product when parts are missing, damaged or worn.
- Don't ever use chemical cleaners or scouring agent.

We recommend storing the products dry and safe in times of frost and during the winter.

**ÜBERSETZUNG DER ORIGINALBETRIEBSANLEITUNG
FÜR KÜNFTIGE VERWENDUNG AUFBEWAHREN****ANLEITUNG****Warnungen**

- Packen Sie alle Teile und Elements des Sets aus und platzieren Sie die Komponenten auf der Oberseite des Kartons oder einer anderen sauberen Oberfläche. Prüfen Sie den Lieferumfang auf Vollständigkeit.
Spätere Reklamationen können nicht akzeptiert werden. Achten Sie dabei darauf, den Boden nicht zu verkratzen.
- Dieses Produkt sollte nur auf festem, ebenem Untergrund verwendet werden. Halten Sie kleine Teile und Plastiktüten außerhalb der Reichweite von Kindern.
- Das Produkt ist ausschließlich für den privaten Gebrauch und nicht für gewerbliche Zwecke zu benutzen.

DO'S

- Aufgrund der Größe des Produkts empfehlen wir, dass es dort montiert wird, wo es auch später genutzt werden soll.
- Wenn Sie zum Aufbauen bereit sind, stellen Sie sicher, dass Sie die richtigen Werkzeuge griffbereit haben und dass Sie viel Platz sowie einem sauberen, trockenen Ort für die Montage haben.

- Bauen Sie das Produkt mit mindestens 2 Personen auf, um Schäden zu vermeiden
- Halten Sie beim Aufbau kleine Kinder fern. Achtung Verletzungsgefahr!
- Stellen Sie sicher, dass dieses Produkt vor Gebrauch vollständig montiert wird, so wie auf der Illustration gezeigt.
- Überprüfen Sie, dass alle Schrauben und Bolzen festgezogen sind und kontrollieren Sie dies regelmäßig.
- Beim Bespannen der Krone mit dem Tuch ist unbedingt im Uhrzeigersinn vorzugehen.
- Zur Reinigung einen Schwamm und warmes Seifenwasser verwenden. Verwenden Sie keine Lösungsmittelhaltigen Reiniger oder Waschmittel, z.B. Bleichmittel können das Produkt beschädigen. Das Tuch kann gemäß Pflegehinweis gereinigt werden.

DONT'S

- Der Pavillon bietet keinen Schutz vor Unwettern, Wind, Schnee oder Frost. Bei einer aufkommenden Schlechtwetterlage müssen Sie die Bespannung umgehend entfernen, um Personen- und Sachschäden zu vermeiden. Der Pavillon ist wasserabweisend, nicht wasserdicht. Darunter stehende Gegenstände sind vor Wasser zu schützen. Hier können wir für eventuelle Schäden keine Haftung übernehmen.
- Verwenden Sie keine Elektrowerkzeuge, um dieses Produkt aufzubauen.
- Schrauben oder Bolzen nicht zu fest anziehen. Ziehen Sie Schrauben erst vollständig an, wenn das Produkt vollständig aufgebaut wurde. Auf Tischen dürfen Sie nicht stehen oder sitzen. Verwenden Sie dieses Produkt nicht, wenn Teile fehlen, beschädigt oder abgenutzt sind. Verwenden Sie niemals Scheuermittel oder chemische Reinigungsmittel.
- Zu Zeiten von Frost und über den Winter empfehlen wir, die Produkte trocken und geschützt einzulagern. Anzahl der erforderlichen Personen zum Zusammenzubauen: mindestens zwei Personen

TRADUCTION DU MODE D'EMPLOI ORIGINAL A CONSERVER POUR UNE UTILISATION FUTURE



ORIENTATION

Avertissements

- Déballiez toutes les pièces et éléments du set et placez les composants sur le dessus du carton ou toute autre surface propre. Ceci protège votre nouveau produit. Veillez à ne pas rayer le sol lorsque vous utilisez des outils.
- Ce produit ne doit être utilisé que sur des surfaces stables et planes. Conservez les pièces de petite taille hors de portée des enfants.
- Le produit doit être utilisé exclusivement pour un usage privé et non à des fins commerciales.

DO'S

- En raison de la taille du produit, nous recommandons de l'assembler à l'endroit où il sera utilisé plus tard.
- Avant de commencer l'assemblage, assurez-vous que les outils adéquats soient à votre portée de main et que vous disposiez de suffisamment de place et d'un endroit propre et sec pour le montage.
- Assemblé le produit avec au moins de 2 personnes à éviter les dommages.
- Tenez les enfants à l'écart lors du montage. Attention, risque de blessure !
- Assurez-vous que ce produit est complètement assemblé avant utilisation, comme indiqué sur l'illustration.
- Vérifiez si tous les boulons et vis sont bien serrés et contrôlez régulièrement le bon serrage.
- Lorsqu'enfiler la couronne avec le chiffon est nécessairement procéder dans le sens des aiguilles d'une montre.
- Pour le nettoyage, utilisez une éponge et de l'eau chaude savonneuse. N'utilisez pas de nettoyeur ou de détergent à base de solvant, les produits blanchissants, par exemple, risquent d'endommager le produit.

DONT'S

- Le pavillon n'offre aucune protection contre les tempêtes, le vent, la neige ou le gel. Dans un mauvais temps émergent, vous devez retirer le vêtement immédiatement pour prévenir des blessures ou des dommages. Le pavillon est imperméable à l'eau, pas étanche. Des objets qui sont sous la tente doivent être protégés de l'eau. Ici, nous ne pouvons assumer aucune responsabilité pour tout dommage.
- N'utilisez pas d'outils électriques pour l'assemblage de ce produit.
- Ne serrez pas les vis ou boulons trop fort. Ne serrez les vis complètement que lorsque le produit est entièrement assemblé. Ne montez pas ou ne vous asseyez pas sur des tables. Ce produit ne doit pas être utilisé en cas de pièces manquantes, endommagées ou usées.
- N'utilisez jamais de produits abrasifs ou de détergents chimiques.
- Au temps de gel et pendant l'hiver, nous vous recommandons de stocker les produits dans un endroit sec et protégé.

MANUAL DE INSTRUCCIONES DE USO DEL FABRICANTE TRADUCIDO CONSERVAR PARA SER LEÍDO POR CADA NUEVO USUARIO, ANTES DE UTILIZAR EL ARTÍCULO POR PRIMERA VEZ



• INSTRUCCIONES











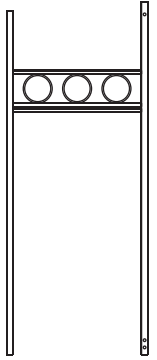
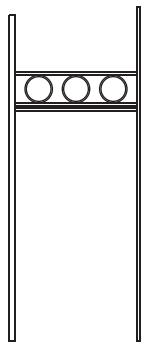
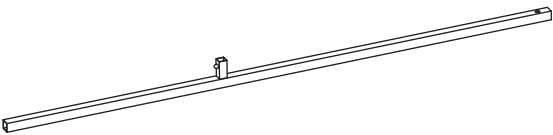

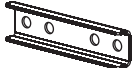
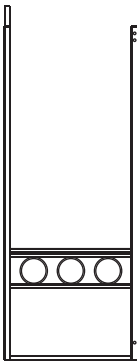
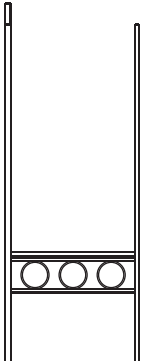







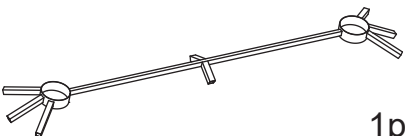
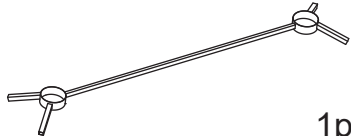

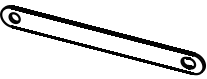
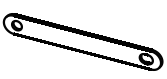
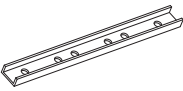
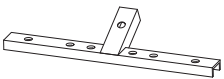

Advertencias

- Desembale todas las piezas y elementos de este pabellón de ratán sintético y coloque todos los componentes sobre la superficie superior de las cajas de embalaje o sobre alguna otra superficie limpia. Compruebe que dispone de todos los componentes del producto antes de proceder con su montaje. Las reclamaciones posteriores no serán admitidas. Asegúrese de no arañar la superficie de apoyo sobre la que va a montar su conjunto de mobiliario.
- Debe asegurarse de realizar el montaje de este artículo sobre una superficie estable y llana, así como de mantener alejadas de los niños las bolsas de plástico o cualesquier otros objetos al que representen un factor de riesgo ante el que los niños presenten cierta vulnerabilidad.
- Este producto está indicado para un uso particular y no para un uso con fines comerciales.

CORRECTO MONTAJE Y FUNCIONAMIENTO

- Debido al gran tamaño del producto, es recomendable realizar el montaje del producto en el mismo lugar en el que posteriormente va a quedar instalado.
- Antes de proceder con el proceso de montaje debe asegurarse de que tiene a su alcance todas las herramientas necesarias para llevarlo a cabo debidamente, así como de que el lugar en el que va a realizarlo esté limpio, ordenado y no presente signos de humedad.
- Asegúrese de que, al menos, 2 personas lleven a cabo el proceso de montaje, para minimizar el riesgo de potenciales daños.
- Mantenga a los niños alejados del lugar en el que se esté llevando a cabo el montaje.
- Asegúrese de que, antes de utilizar este pabellón de ratán sintético, se haya realizado el montaje completo del mismo.
- Asegúrese de que todos los tornillos y el resto de materiales de fijación se encuentran debidamente fijados, para lo que deberá revisar regularmente el estado en el que se encuentran.
- Debe girar la corona en el sentido de las agujas del reloj para asegurar de fijarla adecuadamente.
- Para limpiar el conjunto de mobiliario deberá utilizar únicamente una esponja y agua caliente con jabón. No utilice ninguna solución detergente que contenga algún tipo sustancia blanqueadora que pudieran dañar el producto. El paño debe limpiarse de acuerdo con las indicaciones de cuidado correspondientes.
- La carpa no ofrece ningún tipo de protección frente a condiciones meteorológicas adversas, tales como viento fuerte, nieve o hielo. En caso de previsión de condiciones meteorológicas adversas, debe reducir la tensión de la carpa de manera inmediata. El material en el que está fabricado la carpa es repente al gua, aunque no totalmente impermeable. Los objetos que se encuentren bajo la superficie de la carpa deben ser protegidos del contacto con el agua, por lo que, en caso de deterioro a consecuencia del contacto directo con agua, el fabricante no asumirá responsabilidad alguna al respecto ni podrá el comprador ejercer su derecho a la cobertura bajo el certificado de garantía de compra.
- No utilice ningún aparato eléctrico como herramienta de montaje de este producto.
- No apriete demasiado los tornillos y pernos de fijación durante el proceso de montaje. Proceda apretando los tornillos una vez haya finalizado el montaje del producto. No debe sentarse ni ponerse en pie sobre el tablero de la mesa. No utilice este producto, si echa en falta alguna de las piezas del producto o si observara que alguna de ellas presenta algún tipo de daño por desgaste o por cualquier otro motivo. No utilice en ningún caso sustancias ácidas o soluciones detergentes con componentes químicos.
- Durante las épocas de frío, recomendamos almacenar este producto seco y convenientemente cubierto. El número de personas requerido para el montaje de este producto es de, al menos, 2.

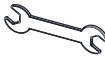
PARTS LIST/STÜCKLISTE/PARTS LIST/LISTA DE PIEZAS

<p>1</p>  <p>4pcs</p>	<p>2</p>  <p>4pcs</p>	<p>5</p>  <p>8pcs</p>	
		<p>6</p>  <p>2pcs</p>	
		<p>7</p>  <p>8pcs</p>	
<p>3</p>  <p>4pcs</p>	<p>4</p>  <p>4pcs</p>	<p>8</p>  <p>2pcs</p>	
		<p>9</p>  <p>4pcs</p>	
		<p>10</p>  <p>4pcs</p>	<p>11</p>  <p>4pcs</p>
<p>12</p>  <p>4pcs</p>		<p>13</p>  <p>2pcs</p>	
		<p>14</p>  <p>4pcs</p>	
<p>15</p>  <p>1pc</p>		<p>16</p>  <p>1pc</p>	
		<p>17</p>  <p>4pcs</p>	
<p>18</p>  <p>4pcs</p>	<p>19</p>  <p>4pcs</p>	<p>20</p>  <p>2pcs</p>	<p>21</p>  <p>2pcs</p>
<p>22</p>  <p>1pc</p>		<p>23</p>  <p>1pc</p>	
		<p>24</p>  <p>8pcs</p>	
<p>25</p>  <p>M6*30MM 40pcs</p>	<p>26</p>  <p>M6*25MM 20pcs</p>	<p>27</p>  <p>60pcs</p>	<p>28</p>  <p>60pcs</p>
		<p>29</p>  <p>60pcs</p>	<p>30</p>  <p>8pcs</p>
		<p>31</p>  <p>2pcs</p>	<p>32</p>  <p>4pcs</p>

1

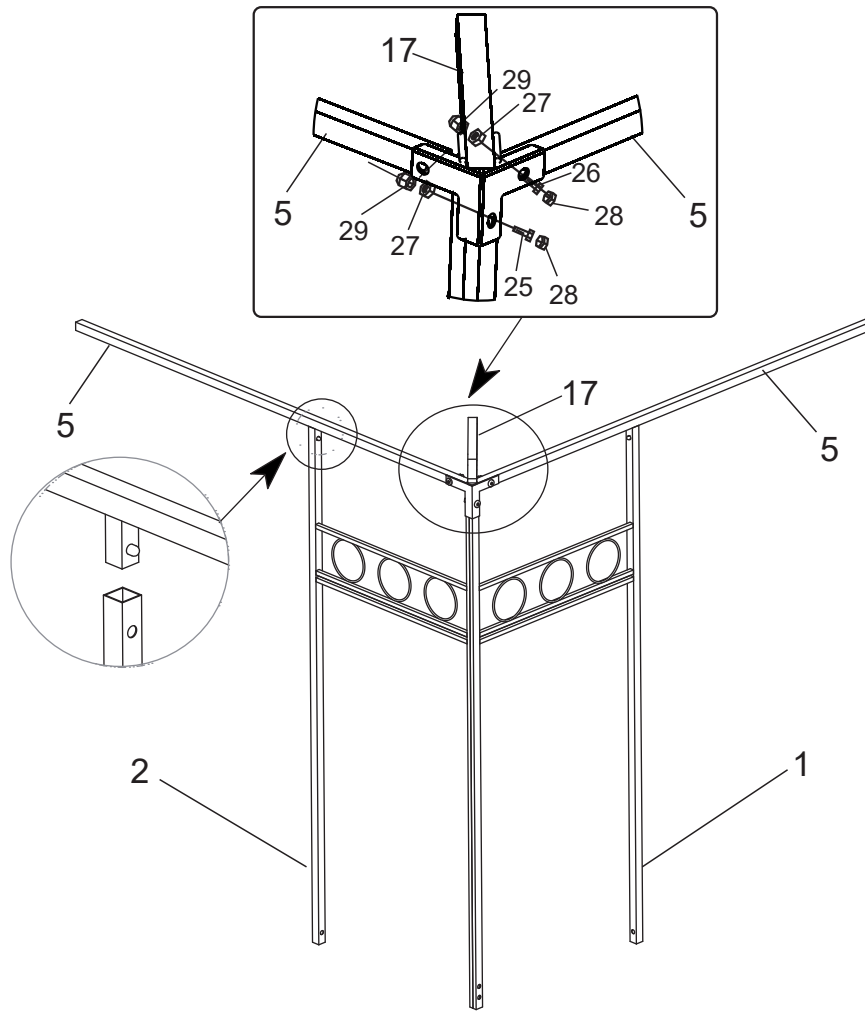

2

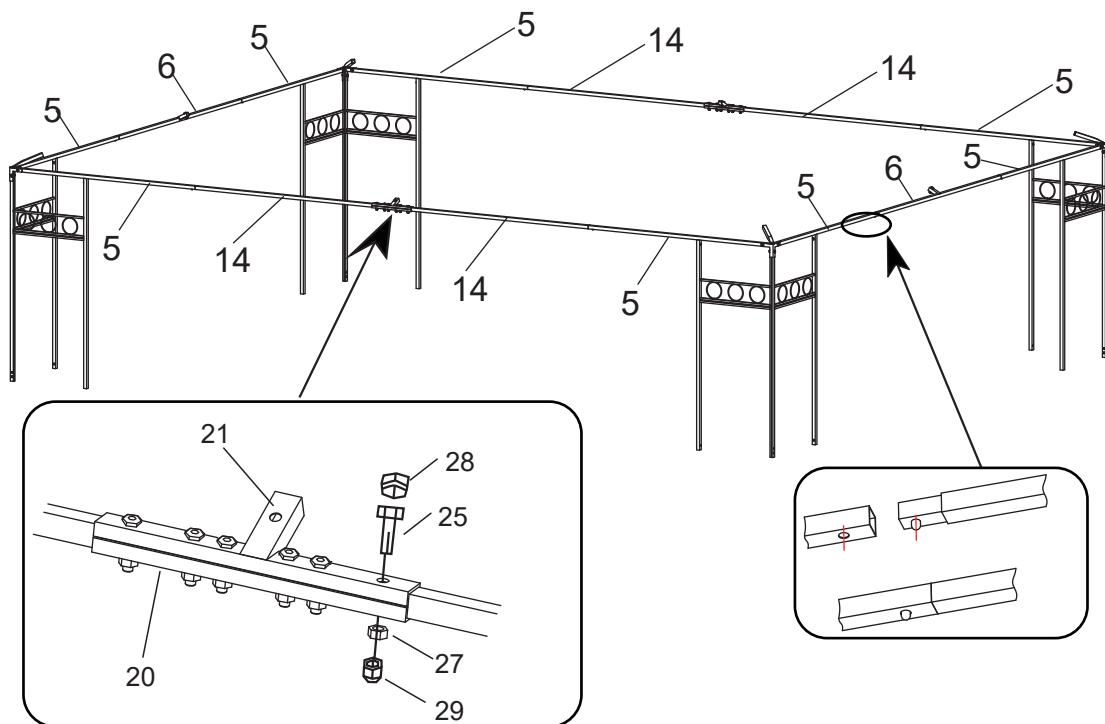

3

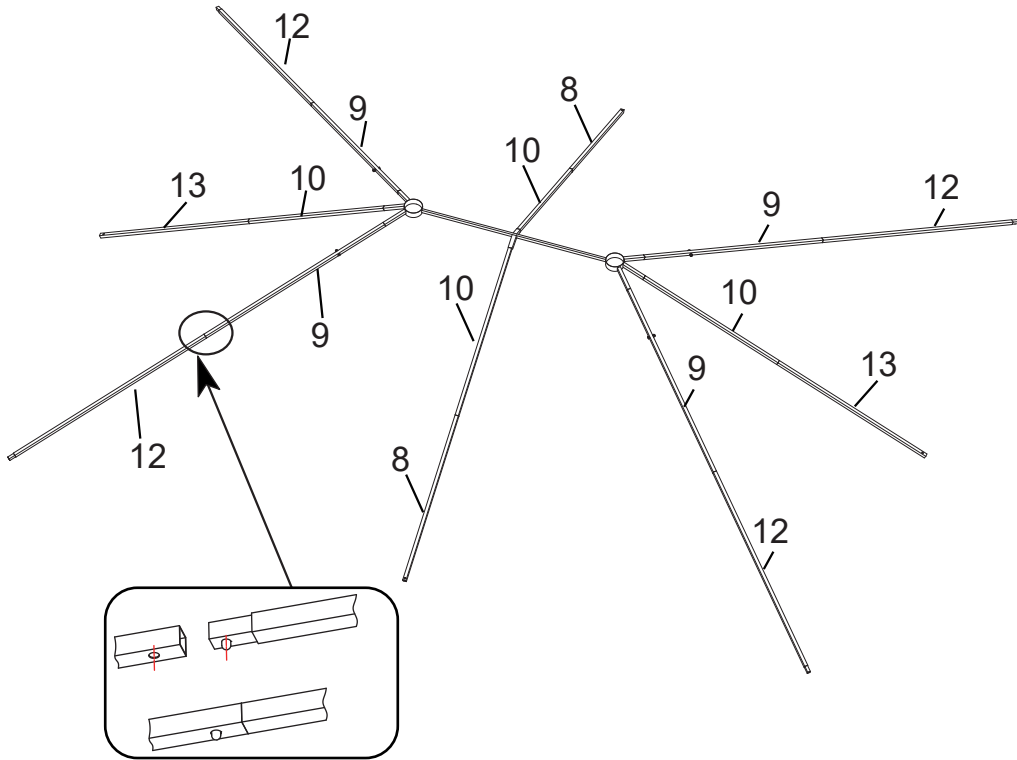

4

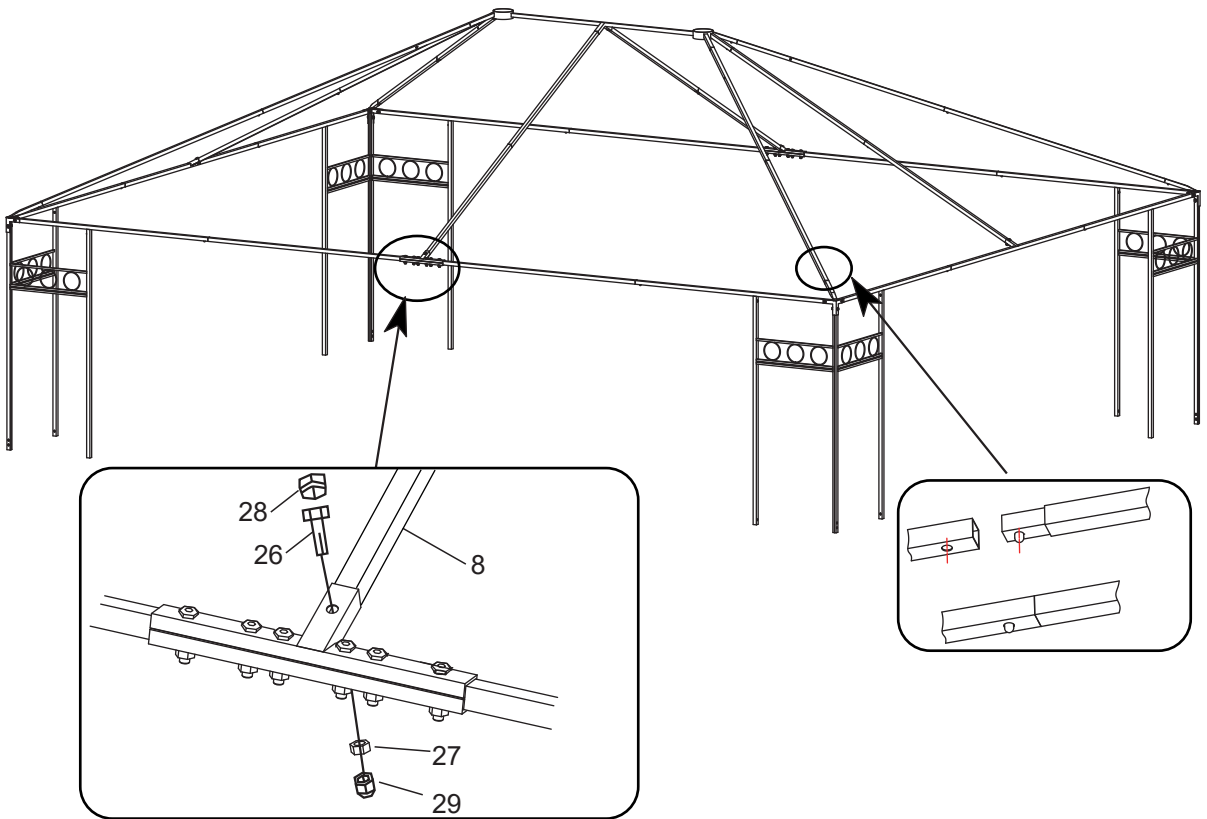

5

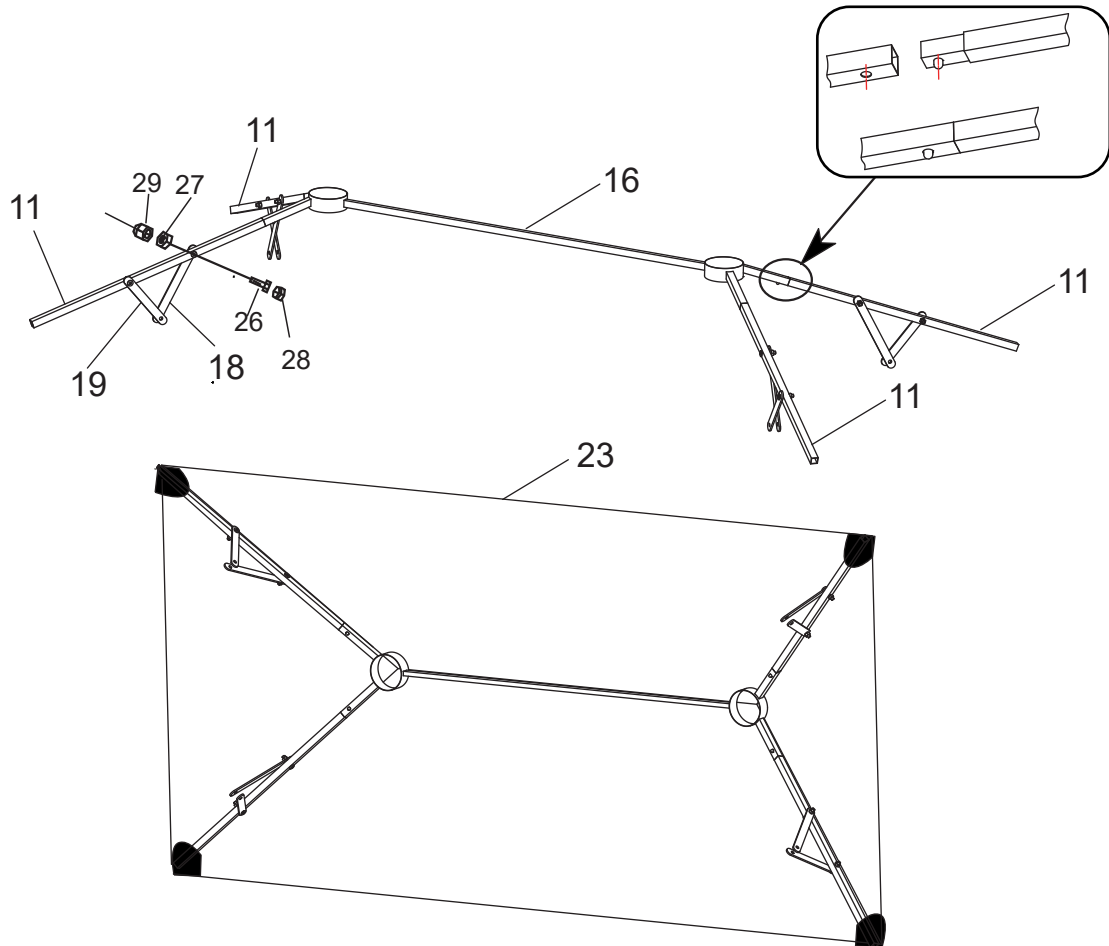

6

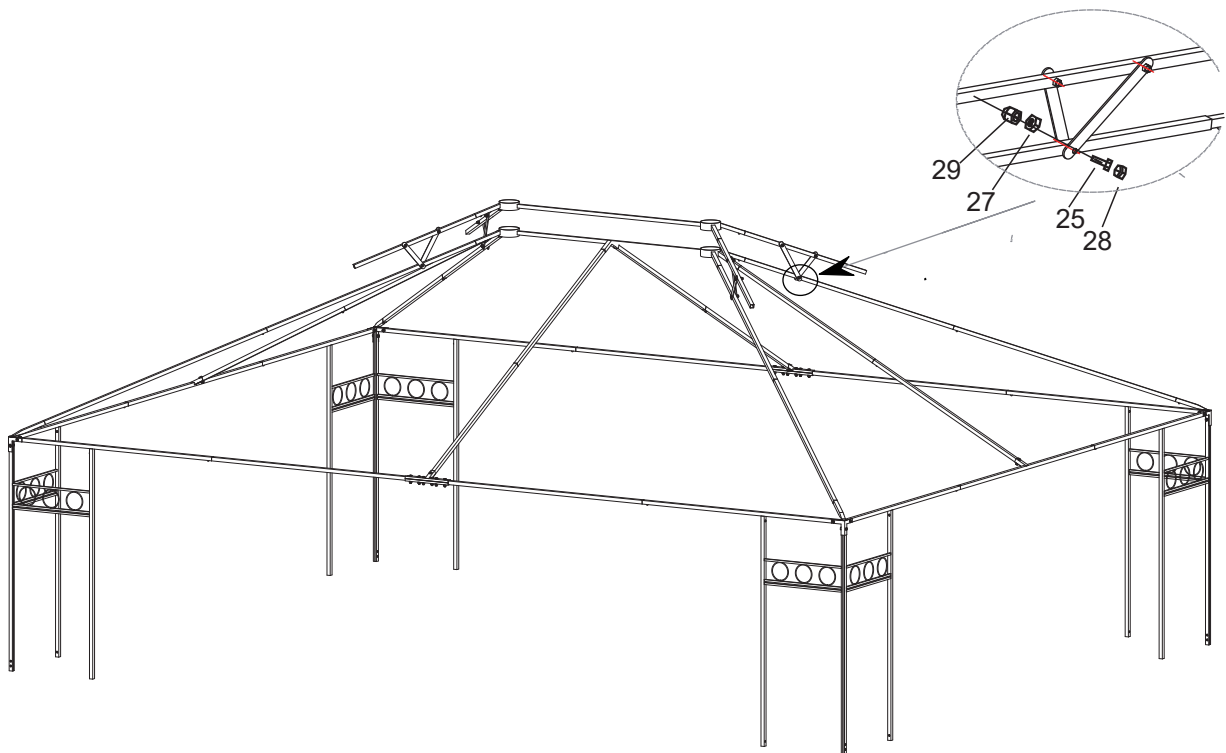

7

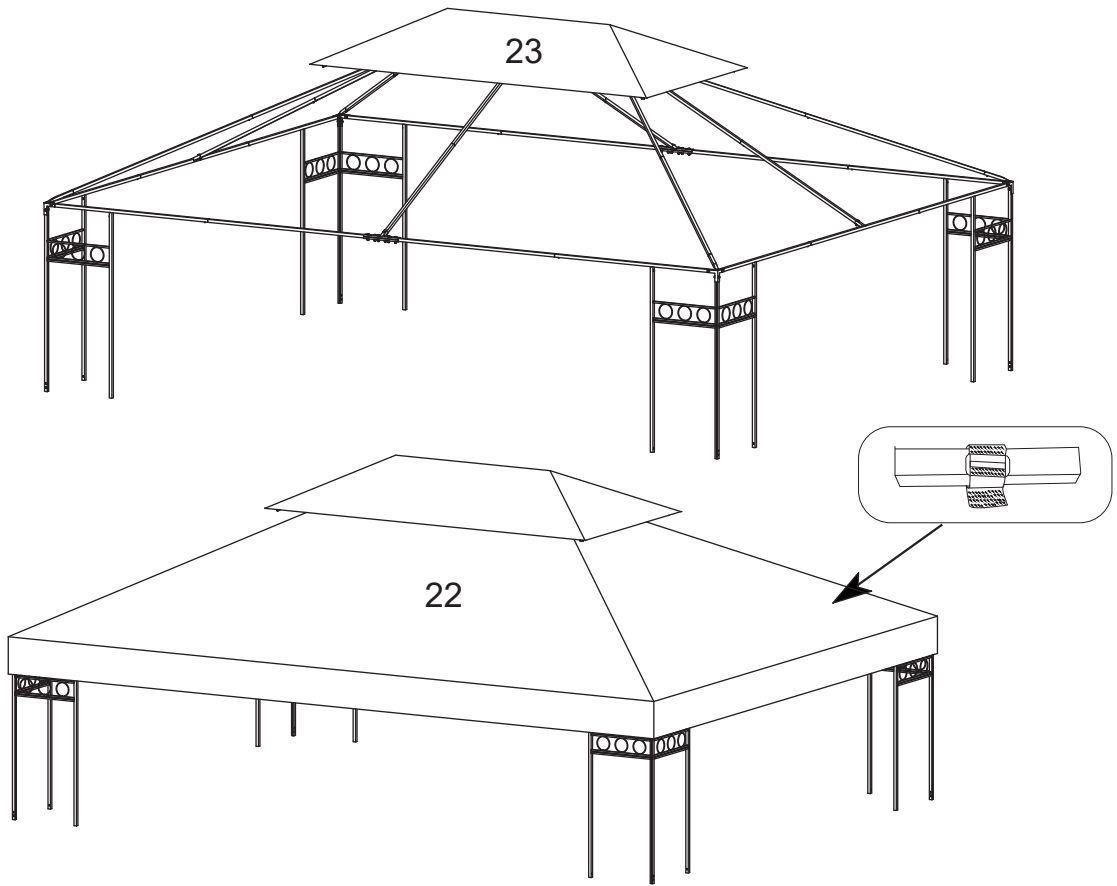

8

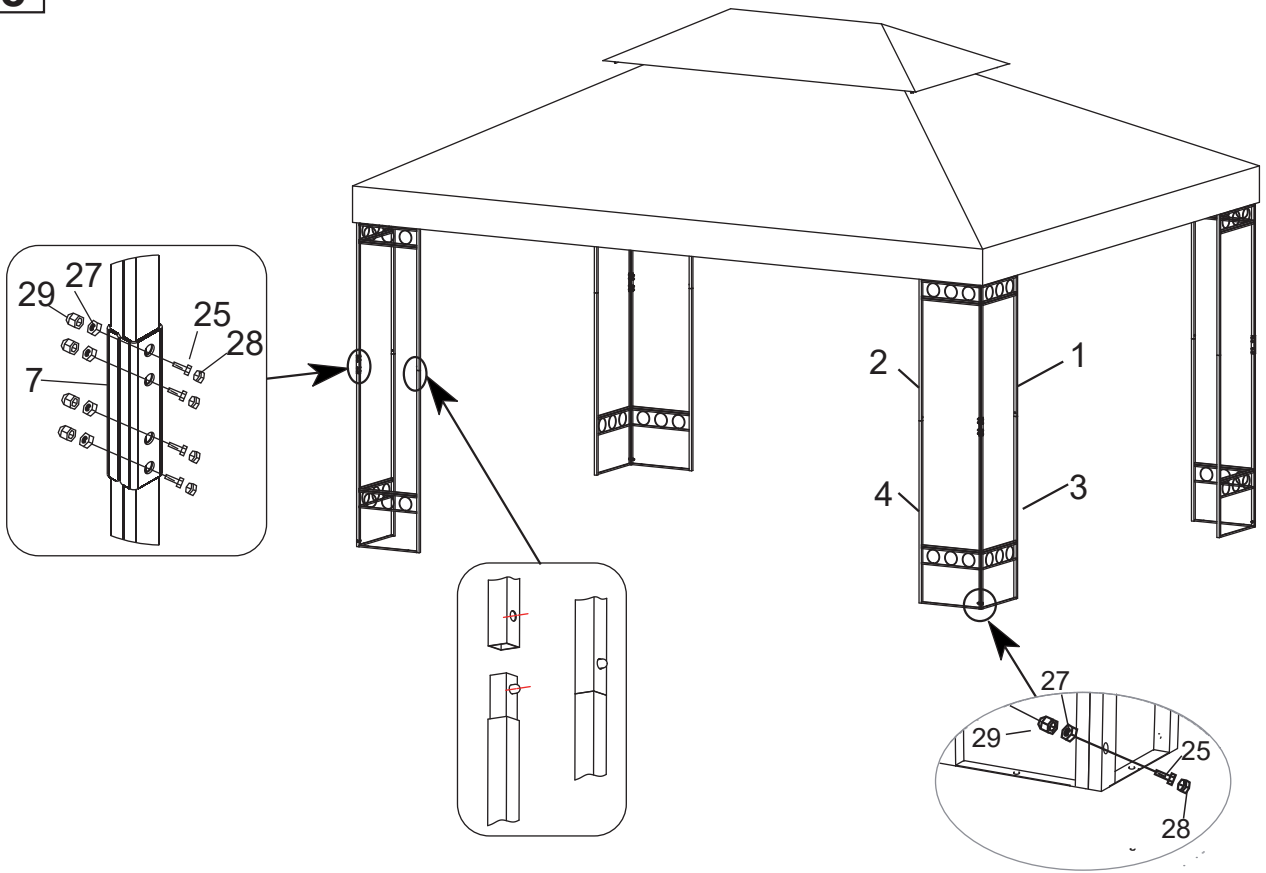

9

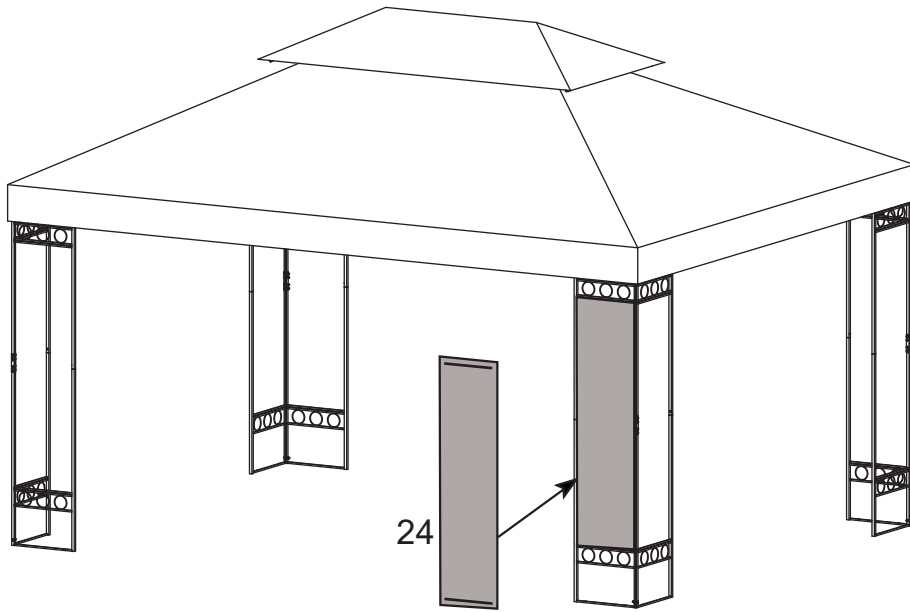

10

