

APA



© EAL GmbH, 16553, 12.2020

(D) Art.-Nr.: 16553
Power Pack mit Kompressor
Bedienungsanleitung 2

(NL) Art.nr. 16553
Power Pack met compressor
Gebruiksaanwijzing 17

(GB) Art. No. 16553
Power Pack with compressor
Operating instructions 7

(I) Cod. art. 16553
Power Pack con compressore
Istruzioni per l'uso 22

(FR) Réf. art. 16553
Power Pack avec compresseur
Manuel de l'opérateur 12

D Power Pack mit Kompressor

INHALT

1.	BESTIMMUNGSGEMÄSSER GEBRAUCH	2
2.	LIEFERUMFANG	2
3.	SPEZIFIKATIONEN	3
4.	SICHERHEITSHINWEISE	3
5.	SYMBOLERKLÄRUNG	3
6.	BEDIENUNGSANLEITUNG	4
6.1	ÜBERSICHT	4
6.2	AUFLADEN DES POWER PACKS	4
6.2.1	AUFLADEN DES POWER PACKS MIT DEM STECKERLADEGERÄT	4
6.2.2	AUFLADEN DES POWER PACKS MIT DEM KFZ-LADEKABEL	4
6.3	STARTHILFE	4
6.3.1	ANSCHLIESSEN DES POWER PACKS (FAHRZEUGE MIT NEGATIVER MASSE)	5
6.3.2	STARTVERSUCH	5
6.3.3	ENTFERNEN DES POWER PACKS	5
6.4	EINSATZ ALS 12 V – SPANNUNGSQUELLE	5
6.5	EINSATZ ALS USB-LADEGERÄT	5
6.6	LED-LICHTFELD	5
6.7	KOMPRESSOR	5
6.7.1	BEFÜLLEN EINES REIFENS MIT AUTOVENTIL (SCHRADERVENTIL)	5
7.	WARTUNG UND PFLEGE	6
7.1	WARTUNG	6
7.2	PFLEGE	6
8.	HINWEISE ZUM UMWELTSCHUTZ	6
9.	KONTAKTINFORMATIONEN	6



WARNUNG

Lesen Sie die Bedienungsanleitung vor Inbetriebnahme sorgfältig durch und beachten Sie alle Sicherheitshinweise! Nichtbeachtung kann zu Personenschäden, Schäden am Gerät oder Ihrem Eigentum führen! Bewahren Sie die Originalverpackung, den Kaufbeleg sowie diese Anleitung zum späteren Nachschlagen auf! Bei der Weitergabe des Produkts geben Sie auch diese Anleitung weiter. Prüfen Sie vor Inbetriebnahme den Inhalt der Verpackung auf Unversehrtheit und Vollständigkeit!

1. BESTIMMUNGSGEMÄSSER GEBRAUCH

Das Power Pack dient als Starthilfe für Kraftfahrzeuge mit 12 V Bordspannungsnetz. Mit dem integrierten Kompressor können Autoreifen, Fahrradreifen, Bälle etc. aufgepumpt werden. Für Fahrradreifen, Bälle etc. werden spez. Adapter benötigt, die nicht im Lieferumfang enthalten sind. Das

Gerät verfügt über einen USB-Anschluss zum Aufladen der Akkus von Mobiltelefonen, Smartphones, Tabletcomputern, MP3-Playern und ähnlichen Geräten.

Der eingebaute Bleiakku wird entweder mit dem Steckerladegerät oder mit dem 12 V Kfz-Ladekabel aufgeladen.

Dieses Gerät ist nicht dafür bestimmt, durch Kinder und Personen mit eingeschränkten geistigen Fähigkeiten oder ohne erforderliches Fachwissen benutzt zu werden. Kinder sind von dem Gerät fernzuhalten.

Das Gerät ist nicht für den gewerblichen Einsatz bestimmt. Zum bestimmungsgemäßen Gebrauch gehört auch die Beachtung aller Informationen in dieser Anleitung, insbesondere die Beachtung der Sicherheitshinweise. Jede andere Verwendung gilt als nicht bestimmungsgemäß und kann zu Sach- oder Personenschäden führen. Die EAL GmbH übernimmt keine Haftung für Schäden, die durch nicht bestimmungsgemäßen Gebrauch entstehen.

2. LIEFERUMFANG

1 x Power Pack	1 x Gebrauchsanleitung
1 x Steckerladegerät	1 x 12 V Kfz-Ladekabel

3. SPEZIFIKATIONEN

Power Pack:

Akku-Nennspannung:	12 V
Akkukapazität:	7.000 mAh
Starthilfestrom:	300 A (Spitze 600 A)
Dimensionen (L x B x H):	ca. 170 x 230 x 295 [mm]
Länge Starthilfekabel:	ca. 320 mm
Gewicht:	ca. 3,815 kg

Steckerladegerät:

Eingang:	230 V AC, 50 Hz
Ausgang:	12 V DC, 500 mA

Kompressor: max. 18 bar

Länge Luftschlauche: ca. 0,60 m

USB-Ausgang: 5 V DC, 2 A

4. SICHERHEITSHINWEISE



- Das Warndreieck kennzeichnet alle für die Sicherheit wichtigen Anweisungen. Befolgen Sie diese immer, anderenfalls könnten Sie sich verletzen oder das Gerät könnte beschädigt werden.
- Kinder dürfen nicht mit dem Gerät spielen.
- Reinigung und Benutzerwartung dürfen nicht von Kindern ohne Beaufsichtigung durchgeführt werden.
- Lassen Sie das Verpackungsmaterial nicht achtlos liegen. Dieses kann für Kinder zu einem gefährlichen Spielzeug werden!
- Benutzen Sie dieses Produkt nur für die dafür vorgesehene Verwendung!



- Manipulieren oder zerlegen Sie das Gerät nicht!
- Verwenden Sie zu Ihrer eigenen Sicherheit ausschließlich Zubehör oder Ersatzteile, die in der Anleitung angegeben sind, oder deren Verwendung durch den Hersteller empfohlen wird!



- Tragen Sie beim Umgang mit Bleiakku stets eine Schutzbrille und Schutzkleidung.
- Bleiakku enthalten aggressive ätzende Säuren. Vermeiden Sie Haut- und Augenkontakt mit Flüssigkeiten aus dem Bleiakku! Zerlegen Sie Bleiakku niemals! Waschen Sie betroffene Hautpartien gründlich mit Wasser und Seife ab. Ist Säure ins Auge gelangt, spülen Sie dieses sofort für mindestens 10 Minuten unter fließendem, klarem, lauwarmem Wasser aus! Suchen Sie danach sofort einen Arzt auf!
- Ist Säure auf Ihre Kleidung gelangt, so waschen Sie diese sofort mit viel Wasser und Seife aus!
- Tragen Sie niemals Ringe, Halsketten, Uhren o. ä. beim Umgang mit Akkus oder Ladegeräten. Durch das Kurzschließen der Akkukontakte besteht Verbrennungs- und Explosionsgefahr!
- Das Power Pack ist nur vorgesehen für Starthilfe eines Kraftfahrzeugs mit eigenem Akku. Das Power Pack kann den Fahrzeugakku nicht ersetzen.
- Bewahren Sie die Polzangen immer in den dafür vorgesehenen Halterungen auf, damit es nicht zu Kurzschlüssen kommen kann, wenn das Power Pack nicht gebraucht wird.
- Versuchen Sie nicht, den Akku des Power Packs auszubauen und zu ersetzen. Sollte die Lebensdauer des Akkus einmal beendet sein, entsorgen Sie das gesamte Power Pack gemäß den örtlichen Richtlinien.
- Laden Sie den Akku des Power Packs nicht mit einem beschädigten Ladegerät auf.
- Benutzen Sie nur das mitgelieferte Zubehör zum Aufladen des Power Packs.
- Versuchen Sie niemals eine Starthilfe bei eingefrorener Batterie durchzuführen, es besteht Explosionsgefahr.
- Beachten Sie immer folgende Reihenfolge beim Entfernen des Power Packs von der Batterie, es besteht Explosionsgefahr: Entfernen Sie zuerst die



schwarze (-) Polzange, wickeln Sie das Kabel auf und befestigen Sie die Polzange an der dafür vorgesehenen Halterung. Danach entfernen Sie die rote (+) Polzange, wickeln Sie das Kabel auf und befestigen Sie die Polzange an der dafür vorgesehenen Halterung.

5. SYMBOLERKLÄRUNG



entspricht den EG-Richtlinien



gekennzeichnetes Elektro-produkt darf nicht in den Hausmüll geworfen werden



Pb

Kennzeichnung nach § 17 BattG: Der Endverbraucher ist gesetzlich verpflichtet, diese zwecks fachgerechter Entsorgung an den Händler oder einer entsprechenden Rücknahmestelle zurückzugeben.



Geräte mit diesem Zeichen dürfen nur im Haus (trockene Umgebung) betrieben werden



Schutzisoliertes Gehäuse (Schutzklasse II)



F

Faille-Safe-Sicherheitstransformator (fallen im Fehlerfall dauerhaft aus). Ausgangsspannung bis höchstens 50 Volt



Polarität des Ladesteckers



Gebrauchsanleitung lesen



entspricht den Anforderungen des § 21 des ProdSG (Produktsicherheitsgesetz)

6. BEDIENUNGSANLEITUNG

6.1 ÜBERSICHT



Bild 1: Übersicht

- | | |
|------------------------|-----------------------------------|
| 1 Tragegriff | 11 USB-Buchse |
| 2 Bedienfeld Front | 12 AN/AUS-Schalter für Kompressor |
| 3 LED-Leuchtfeld | 13 Manometer |
| 4 Starthilfekabel (+) | 14 Bedienfeld Rückseite |
| 5 Starthilfekabel (-) | 15 Polzange (-) |
| 6 12 V Ausgangsbuchse | 16 Stauffach Luftschlauch |
| 7 Ladezustandsanzeige | 17 Polzange (+) |
| 8 AN/AUS-Schalter | 18 Steckerladegerät |
| 9 Ladebuchse | 19 Kfz-Ladekabel |
| 10 USB-Kontrollleuchte | |

6.2 AUFLADEN DES POWER PACKS

Laden Sie das Power Pack nach dem Kauf, bzw. vor dem ersten Einsatz mit dem Steckerladegerät komplett auf (Abschnitt 6.2.1)

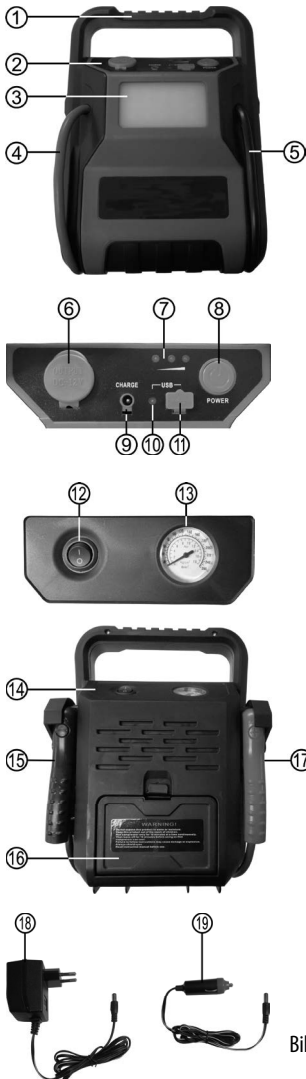
6.2.1 AUFLADEN DES POWER PACKS MIT DEM STECKERLADEGERÄT

Stellen Sie sicher, dass das Power Pack ausgeschaltet ist. Alle Kontrollleuchten und die Arbeitsleuchte dürfen nicht leuchten. Schalten Sie den Kompressor aus. Stecken Sie den Hohlstecker des Steckerladegeräts (Position 18 in der Übersicht) in die Ladebuchse des Power Packs (Position 9 in der Übersicht). Stecken Sie jetzt das Steckerladegerät in die Steckdose. Die Ladezustandsanzeige (Position 7 in der Übersicht) wird aktiviert und blinkt. Wenn alle drei Leuchten der Ladezustandsanzeige dauerhaft leuchten, ist der Akku des Power Packs voll geladen. Nach dem Ladevorgang ziehen Sie zuerst das Steckerladegerät aus der Steckdose, danach ziehen Sie den Hohlstecker aus der Ladebuchse des Power Packs.

6.2.2 AUFLADEN DES POWER PACKS MIT DEM KFZ-LADEKABEL

Stellen Sie sicher, dass das Power Pack ausgeschaltet ist. Alle Kontrollleuchten und die Arbeitsleuchte dürfen nicht leuchten. Schalten Sie den Kompressor aus. Stecken Sie den Hohlstecker des Kfz-Ladekabels (Position 19 in der Übersicht) in die Ladebuchse des Power Packs (Position 9 in der Übersicht). Stecken Sie jetzt das Kfz-Ladekabel in die 12 V Bordsteckdose Ihres Fahrzeugs. Die Ladezustandsanzeige (Position 7 in der Übersicht) wird aktiviert und blinkt. Wenn alle drei Leuchten der Ladezustandsanzeige dauerhaft leuchten, ist der Akku des Power Packs voll geladen. Nach dem Ladevorgang ziehen Sie zuerst das Kfz-Ladekabel aus der Bordsteckdose, danach ziehen Sie den Hohlstecker aus der Ladebuchse des Power Packs.



ACHTUNG

Laden Sie das Power Pack nur während der Fahrt, oder wenn der Motor läuft, sonst besteht die Gefahr, dass die Starterbatterie Ihres Fahrzeugs entladen wird.

6.3 STARTHILFE



Lesen Sie im Handbuch Ihres Fahrzeugs nach, wie ein Starthilfeprovorgang durchzuführen ist, oder fragen Sie Ihre Fachwerkstatt.

Entfernen Sie alle an das Power Pack angeschlossenen Geräte, von der 12 V Ausgangsbuchse (Position 6 in der Übersicht) und von der USB-Buchse (Position 11 in der Übersicht). Stellen Sie sicher, dass das Power Pack voll aufgeladen ist. Drücken Sie dazu den AN/AUS-Schalter (Position 8 in der Übersicht). Wenn alle drei Leuchten der Ladezustandsanzeige (Position 7 in Übersicht) leuchten, ist das Power Pack einsatzbereit.

6.3.1 ANSCHLIESSEN DES POWER PACKS (FAHRZEUGE MIT NEGATIVER MASSE)

Stellen Sie sicher, dass das Power Pack ausgeschaltet ist, die Ladezustandsanzeige darf nicht leuchten. Das Power Pack schaltet sich bei Nichtbenutzung nach ca. 10 Sekunden selbst aus. Warten Sie ggf. solange, bis sich das Power Pack ausgeschaltet hat bevor Sie weiter fortfahren.

Schalten Sie die Zündung und alle elektrischen Verbraucher (Radio, Beleuchtung, Heckscheibenheizung, Sitzheizung etc.) an Ihrem Fahrzeug aus. Ziehen Sie die Parkbremse an. Schließen Sie zuerst die rote (+) Polzange (Position 17 in der Übersicht) an den Pluspol Ihrer Fahrzeugbatterie an. Die schwarze (-) Polzange (Position 15 in der Übersicht) schließen Sie so weit wie möglich von der Batterie entfernt am Motorblock oder am Chassis (keine lackierten Teile) an.

6.3.2 STARTVERSUCH

Schalten Sie das Power Pack durch Drücken des AN/AUS-Schalters ein. Starten Sie den Motor. Lassen Sie den Anlasser nicht länger als 6 Sekunden arbeiten. Der Akku des Power Packs ist für längere Startversuche nicht geeignet. Machen Sie zwischen zwei Startversuchen immer eine Pause von mindestens 5 min. Wenn der Motor nach drei Versuchen nicht anspringt, brechen Sie die Starthilfe ab und suchen die Ursachen für den Defekt.

6.3.3 ENTFERNEN DES POWER PACKS

Entfernen Sie zuerst die schwarze (-) Polzange und befestigen Sie die Polzange an der dafür vorgesehenen Halterung. Danach entfernen Sie die rote (+) Polzange und befestigen Sie die Polzange an der dafür vorgesehenen Halterung. Halten Sie diese Reihenfolge immer ein.

Laden Sie das Power Pack wieder auf.

6.4 EINSATZ ALS 12 V – SPANNUNGSQUELLE

Das Power Pack kann als 12 V-Gleichspannungsquelle für viele Geräte, die mit 12 V-Gleichstrom und einem Zigarettenanzünder-Stecker betrieben werden, genutzt werden. Stecken Sie den Zigarettenanzünder-Stecker des zu betreibenden Gerätes in die 12 V-Ausgangsbuchse (Position 6 in der Übersicht). Dabei darf das zu betreibende Gerät nicht mehr als 10 A Strom benötigen.

6.5 EINSATZ ALS USB-LADEGERÄT

Das Power Pack kann dank seiner USB-Buchse (Position 11 in der Übersicht) als Ladegerät für Mobiltelefone, Smartphones, Tabletcomputer, MP3-Player und ähnliche Geräten genutzt werden. Um ein USB-Gerät aufzuladen verbinden Sie es zuerst mit dem zugehörigen Ladekabel (nicht im Lieferumfang). Stecken Sie den USB-Stecker des Ladekabels in die USB-Buchse des Power Packs. Starten Sie den Ladevorgang, indem Sie den AN/AUS-Schalter (Position 8 in der Übersicht) drücken.

6.6 LED-LICHTFELD

Das Power Pack verfügt über ein LED-Lichtfeld. Dies können Sie als Arbeitsleuchte oder als Warnlicht verwenden. Halten Sie den AN/AUS-Schalter (Position 8 in der Übersicht) gedrückt, bis sich das Arbeitslicht einschaltet. Durch ein weiteres schalten Sie das Warnlicht (Blinken) ein und ein nochmaliges Drücken schaltet das LED-Lichtfeld wieder aus.

6.7 KOMPRESSOR

Um mit dem Kompressor arbeiten zu können, nehmen Sie zuerst den Luftschlauch aus dem Staufach (Position 16 in der Übersicht).

6.7.1 BEFÜLLEN EINES REIFENS MIT AUTOVENTIL (SCHRADERVENTIL)

Öffnen Sie die Verriegelung am Ventilanschluss

Setzen Sie den Ventilanschluss auf das Ventil



Bild 2



Bild 3

Verriegeln Sie den Ventilanschluss

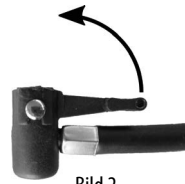
Sie können jetzt den Reifen mit dem Kompressor befüllen



Bild 4



Bild 5

Zum Befüllen schalten Sie den Kompressor mit dem AN/AUS-Schalter (Position 12 in der Übersicht) an. Das Manometer (Position 13 in der Übersicht) dient dabei zur groben Überprüfung des Luftdrucks. Bei Erreichen des gewünschten Luftdrucks schalten Sie den Kompressor aus. Entfernen Sie den Ventilanschluss in umgekehrter Reihenfolge (Bilder 5 – 2).



Achten Sie beim Befüllen immer auf den korrekten Luftdruck (lesen Sie dazu in der Bedienungsanleitung Ihres Fahrzeugs nach). Der Kompressor kann einen Druck bis max. 18 bar liefern. Bei zu hohem Druck besteht Explosions- und Verletzungsgefahr.



Lassen Sie den Kompressor niemals länger als 10 min ununterbrochen arbeiten, es besteht Überhitzungsgefahr. Schalten Sie den Kompressor nach 10 min ab und lassen Sie ihn ganz abkühlen, bevor Sie ihn wieder in Betrieb nehmen. Lassen Sie den Kompressor niemals unbeaufsichtigt laufen.

Nach dem Befüllen eines Reifens kontrollieren Sie den Reifendruck noch einmal mit einem separaten Luftdruckprüfer (z. B. Tankstelle, Kfz-Werkstatt).

7. WARTUNG UND PFLEGE

7.1 WARTUNG

Lagern Sie das Power Pack an einem trockenen, frostfreien Ort. Wird das Power Pack längere Zeit nicht benutzt, laden Sie es im Winter alle 2 Monate und im Sommer jeden Monat auf.

7.2 PFLEGE

Schalten Sie das Power Pack vor einer Reinigung aus. Reinigen Sie das Gehäuse des Power Packs mit einem weichen trockenen Tuch. Verwenden Sie keine scharfen oder lösemittelhaltigen Reiniger. Lassen Sie niemals Flüssigkeiten in das Innere des Gehäuses gelangen.

8. HINWEISE ZUM UMWELTSCHUTZ





Entsorgen Sie Elektrogeräte nicht mit dem Hausmüll! Elektro- und Elektronik-Altgeräte müssen getrennt gesammelt und einer umweltgerechten Wiederverwertung zugeführt werden. Über Entsorgungsmöglichkeiten für Elektro- und Elektronik-Altgeräte informieren Sie sich bei Ihrer Gemeinde- oder Stadtverwaltung





Sie sind gesetzlich verpflichtet, Batterien und Akkus zurückzugeben. Sie können diese nach Gebrauch uns, einer kommunalen Sammelstelle oder auch einem Händler vor Ort zurückgeben. Schadstoffhaltige Batterien sind mit einem Zeichen, bestehend aus einer durchgestrichenen Mülltonne und dem chemischen Symbol (Cd, Hg oder Pb) des für die Einstufung als schadstoffhaltig ausschlaggebenden Schwermetalls versehen.

9. KONTAKTINFORMATIONEN

 **EAL GmbH**
Otto-Hausmann-Ring 107
42115 Wuppertal, Deutschland

 +49 (0)202 42 92 83 0

 +49 (0) 202 42 92 83 – 160

 info@eal-vertrieb.com

 www.eal-vertrieb.com

OVERVIEW

1.	PROPER USE OF THE PRODUCT	7
2.	SCOPE OF DELIVERY	7
3.	SPECIFICATIONS	7
4.	SAFETY PRECAUTIONS	7
5.	EXPLANATION OF SYMBOLS	8
6.	OPERATING INSTRUCTIONS	9
6.1	OVERVIEW	9
6.2	CHARGING THE POWER PACK	9
6.2.1	CHARGING THE POWER PACK: WITH THE PLUG CHARGER	9
6.2.2	CHARGING THE POWER PACK WITH THE MOTOR VEHICLE CHARGING CABLE	9
6.3	STARTING AID	9
6.3.1	CONNECTING THE POWER PACK (VEHICLES WITH NEGATIVE EARTH)	10
6.3.2	ATTEMPTING TO START	10
6.3.3	REMOVING THE POWER PACK	10
6.4	USE AS 12 V VOLTAGE SUPPLY	10
6.5	USE AS A USB CHARGER	10
6.6	LED INDICATOR FIELD	10
6.7	COMPRESSOR	10
6.7.1	FILLING A TYRE USING THE CAR VALVE (SCHRADER VALVE)	10
7.	MAINTENANCE AND CARE	11
7.1	MAINTENANCE	11
7.2	CARE	11
8.	NOTES REGARDING ENVIRONMENTAL PROTECTION	11
9.	CONTACT INFORMATION	11

**WARNING**

Please read the operating instructions carefully prior to use and observe all safety instructions! Not observing such may lead to personal injury, damage to the device or to your property! Store the original packaging, the receipt and these instructions so that they may be consulted at a later date! When passing on the product, also include these operating instructions. Check the contents of package for integrity and completeness prior to use!

1. PROPER USE OF THE PRODUCT

The Power Pack serves as a starting aid for motor vehicles with 12 V on-board voltage network. With the integrated compressor car tyres, bicycle tyres, balls etc. can be inflated. For bicycle tyres, balls etc. special adapters are required, which are not included in the scope of delivery. The device

has a USB port for charging the batteries of mobile phones, smartphones, tablet computers, MP3 players and similar devices.

The incorporated lead battery is charged either with the plug charger or the 12 V motor vehicle charging cable.

This device is not designed to be used by children or persons with limited mental abilities or without experience and/or lack of required specialist knowledge. Keep children away from the device.

The device is not designated for commercial use.

Utilisation according to the intended purpose also includes the observance of all information in these operating instructions, particularly the observance of the safety instructions. Any other utilisation is considered to be contrary to the intended purpose and may lead to material damage or personal injuries. EAL GmbH assumes no liability for damage resulting from improper use.

2. SCOPE OF DELIVERY

- 1 x Power Pack
- 1 x plug charger
- 1 x instruction manual
- 1 x 12 V motor vehicle charging cable

3. SPECIFICATIONS**Power Pack:**

- Battery working voltage: 12 V
- Battery capacity: 7,000 mAh
- Jump-start current: 300 A (peak 600 A)
- Dimensions (L x W x H): approx. 170 x 230 x 295 [mm]
- Length of jump lead: approx. 320 mm
- Weight: approx. 3.815 kg

Plug charger:

- Input: 230 V AC, 50 Hz
- Output: 12 V DC, 500 mA

Compressor:

- Air hose length: approx. 0.60 m

- USB output:** 5 V DC, 2 A

4. SAFETY PRECAUTIONS

- The warning triangle indicates all instructions which are important for safety. Always follow these otherwise you could injure yourself or damage the device.
- Children may not play with the device.
- Cleaning and user maintenance may not be carried out by children without supervision.
- Do not treat packaging material carelessly. This may become a dangerous plaything for a child!
- Only use this product for its designated purpose!





- Do not manipulate or disassemble the device!
- For your own safety, only use accessories and spare parts that are stated in these instructions or that are recommended by the manufacturer!
- When using lead batteries, always wear protective goggles and clothing.
- Lead batteries contain aggressive, corrosive acids. Prevent skin and eyes from coming into contact with the lead battery fluids! Never dismantle the lead battery! Wash affected skin thoroughly using soap and water. If acid has entered an eye, rinse immediately for at least 10 minutes under clean, running, lukewarm water! Then immediately consult a doctor!
- If your clothing has acid on, rinse immediately with plenty of soap and water!
- Never wear rings, necklaces, watches or similar when handling batteries or chargers. The short-circuiting of the battery contacts brings a risk of burns and explosion!
- The Power Pack is only designed as jump start assistance for a vehicle that has a battery of its own. The Power Pack cannot replace the vehicle battery.
- Always store the pole callipers in the designated holders to ensure that the Power Pack is not at risk of short-circuiting when not in use.
- Do not attempt to remove and replace the battery pack of the Power Pack. If the battery comes to the end of its useful life, dispose of the entire in accordance with your local guidelines.
- Never charge the Power Pack using a damaged charger.
- Only used the supplied accessories to charge the Power Pack.
- Never attempt to start a vehicle when the battery is frozen, this brings a risk of explosion.
- Always follow the below sequence when disconnecting the Power Pack from the battery, there is a risk of explosions: first disconnect the black (-) pole calliper, coil the cable and attach the pole calliper to the designated holder. Then disconnect the red (+) pole calliper, coil the cable and attach the pole calliper to the designated holder.

5. EXPLANATION OF SYMBOLS

 Corresponds to EC directives

 Labelled electrical products may not be disposed of in the household waste

 Labelled as per § 17 of the German Batteries Act: The end consumer is obliged to send to the dealer for proper disposal or to hand in at an appropriate collection point.

 Devices with this symbol may only be operated indoors (dry environment).

 Insulated housing (protection class II).

 Fail-safe safety transformer (deactivates permanently in the event of a fault) Output voltage to maximum 50 Volt

 Polarity of the plug connector

 Read the operating instructions

 Corresponds to the requirements of § 21 of the German Product Safety Law (Produktsicherheitsgesetz)

6. OPERATING INSTRUCTIONS

6.1 OVERVIEW

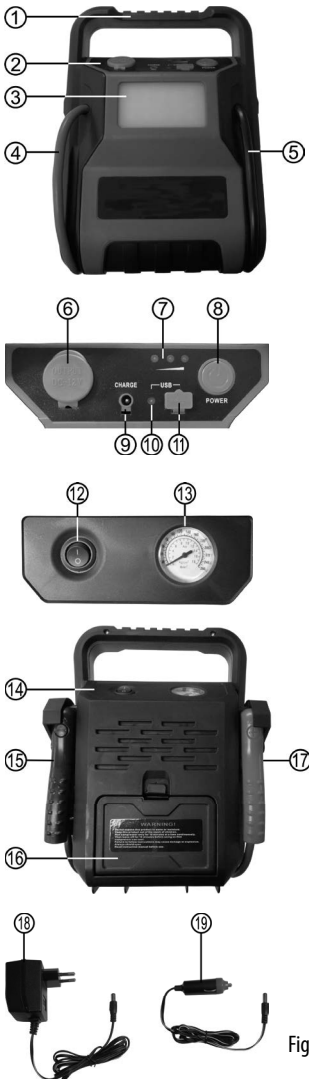

Figure 1: Overview

- | | |
|-------------------------|---------------------------------|
| 1 Handle | 11 USB port |
| 2 Control panel front | 12 Compressor switch |
| 3 LED indicator field | 13 Manometer |
| 4 Jump lead (+) | 14 Rear side of control panel |
| 5 Jump lead (-) | 15 Pole calliper (-) |
| 6 12 V outlet | 16 Air hose storage compartment |
| 7 Charge status display | 17 Pole calliper (+) |
| 8 Switch | 18 Plug charger |
| 9 Charging socket | 19 Motor vehicle charging cable |
| 10 USB control light | |

6.2 CHARGING THE POWER PACK

Fully charge up the Power Pack after purchase with the plug charger before initial use (Section 6.2.1)

6.2.1 CHARGING THE POWER PACK: WITH THE PLUG CHARGER

Make sure that the Power Pack is switched off. All control lights and the work light must not be illuminated. Switch off the compressor. Plug the coaxial connector of the plug charger (Position 18 in the overview) into the charging socket of the Power Pack (Position 9 in the overview). Now, connect the plug charger with the mains socket. The charge status display (Position 7 in the overview) is activated, and flashes. If all three lights on the charge status display are always lit, then the Power Pack battery is fully charged. After charging, first disconnect the plug charger from the mains socket, then disconnect the coaxial connector from the charging socket of the Power Pack.

6.2.2 CHARGING THE POWER PACK WITH THE MOTOR VEHICLE CHARGING CABLE

Make sure that the Power Pack is switched off. All control lights and the work light must not be illuminated. Switch off the compressor. Plug the coaxial connector of the motor vehicle charging cable (Position 19 in the overview) into the charging socket of the Power Pack (Position 9 in the overview). Now plug the motor vehicle charging cable into the 12 V on-board socket in your car. The charge status display (Position 7 in the overview) is activated, and flashes. If all three lights on the charge status display are always lit, then the Power Pack battery is fully charged. After charging, first disconnect the motor vehicle charging cable from the on-board socket, then disconnect the coaxial connector from the charging socket of the Power Pack.



CAUTION

Only charge the Power Pack when driving or when the motor is running, otherwise there is a risk that the starter battery of your vehicle may be discharged.

6.3 STARTING AID



For instructions on carrying out a jump start, read the manual of your vehicle or ask your specialist workshop.

Disconnect all of the devices connected to the Power Pack from the 12 V outlet socket (Position 6 in the overview) and from the USB port (Position 11 in the overview).

Make sure that the Power Pack is fully charged. To do this, press the ON/OFF switch (Position 8 in the overview). If all three lights are illuminated on the charge status display (Position 7 in the overview) then the Power Pack is ready to use.

6.3.1 CONNECTING THE POWER PACK (VEHICLES WITH NEGATIVE EARTH)

Make sure that the Power Pack is switched off, the charge status display must not light up. The Power Pack switches itself off after around 10 seconds when not in use. Wait until the Power Pack has switched off before continuing.

Switch off the ignition and all electrical consumers of the vehicle (radio, lights, rear window heating, seat heating etc.). Apply the parking brake.

First connect the red (+) pole callipers (Position 17 in the overview) to the plus terminal of your vehicle battery. The black (-) pole callipers (Position 15 in the overview) is connected, as far as possible from the battery, to the motor block or chassis (not to a painted part).

6.3.2 ATTEMPTING TO START

Switch on the Power Pack by pressing the ON/OFF switch. Start the motor. Do not operate the starter for longer than 6 seconds. The battery of the Power Pack is not designed for longer starting attempts. Pause for at least 5 minutes between two starting attempts. If the motor does not start after three attempts, abort the process and investigate the cause of the defect.

6.3.3 REMOVING THE POWER PACK

First disconnect the black (-) pole calliper and attach the pole calliper to the designated holder. Then disconnect the red (+) pole calliper and attach the pole calliper to the designated holder. Always maintain this sequence.

Recharge the Power Pack.

6.4 USE AS 12 V VOLTAGE SUPPLY

The Power Pack can be used as a 12 V direct current source for many devices that can be operated with 12 V direct current and a cigarette lighter plug. Plug the cigarette lighter plug of the device you wish to operate into the 12 V outlets (Position 6 in the overview). The device you wish to operate should not require a current greater than 10 A.

6.5 USE AS A USB CHARGER

Thanks to the USB port (Position 11 in the overview), the Power Pack may also be used as a charger for mobile telephones, smartphones, tablets, MP3 players and similar devices. To recharge a USB device, first connect it with the associated charging cable (not included in the scope of delivery). Plug the USB plug on the charging cable into the USB port on the Power Pack. Start charging by pressing the ON/OFF switch (Position 8 in the overview).

6.6 LED INDICATOR FIELD

The Power Pack has an LED indicator field. This can be used either as a work light or a warning light. Hold down the ON/OFF switch (Position 8 in the overview) until the work light switches on. Pressing the switch once again turns off the warning light (flashing), and pressing yet again turns the LED indicator field off completely.

6.7 COMPRESSOR

In order to be able to work with the compressor, first remove the air hose from the storage compartment (Position 16 in the overview).

6.7.1 FILLING A TYRE USING THE CAR VALVE (SCHRADER VALVE)

Open the lock on the valve connection

Place the valve connection on the valve

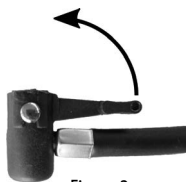

Figure 2



Figure 3

Lock the valve connection

You can now fill the tyres using the compressor



Figure 4



Figure 5

To fill, switch the compressor on using the ON/OFF switch (Position 12 in the overview).

The manometer (Position 13 in the overview) is used to give a rough approximation of the air pressure. When the desired air pressure is reached, switch the compressor off. Remove the valve connection in reverse order (Figures 5 – 2).



When filling, always pay attention to the correct air pressure (consult the operating instructions of your vehicle for information). The compressor is able to supply of pressure of up to a maximum of 18 bar. If the pressure is too high, there is a risk of explosion and injury.



Never allow the compressor to operate for longer than 10 minutes without a pause, otherwise there is a risk of overheating. Switch the compressor off after 10 minutes of use and allow it to cool down fully before starting it up again. Never leave the compressor to operate unattended.

After filling a tyre, check the tyre pressure again using a separate air pressure tester (e.g. at a filling station, vehicle workshop).

7. MAINTENANCE AND CARE

7.1 MAINTENANCE

Store the Power Pack in a dry, frost-free place. If the Power Pack is not used for a longer period of time, it must be recharged. In winter, recharge every two months, in summer recharge every month.

7.2 CARE

Switch the Power Pack off before cleaning. Clean the housing of the Power Pack with a soft, dry cloth. Do not use any aggressive cleaning agents or solvent-based cleaners. Never allow liquids to ingress into the housing.

8. NOTES REGARDING ENVIRONMENTAL PROTECTION



Do not dispose of electrical devices with the household waste! Electrical and electronic scrap must be collected separately and disposed of in an environmentally responsible manner for recycling. Please contact your community or city administration regarding disposal options for electrical and electronic scrap.





You are legally obliged to return batteries and battery packs. After use, they may be returned to us, handed in to a communal collection point, or to a local dealer. Batteries containing hazardous materials are labelled with a symbol consisting of a crossed out trash can and the chemical symbol (Cd, Hg or Pb) which designates the heavy metal responsible for the hazard.

9. CONTACT INFORMATION

 **EAL GmbH**
Otto-Hausmann-Ring 107
42115 Wuppertal, Germany

 +49 (0)202 42 92 83 0

 +49 (0) 202 42 92 83 – 160

 info@eal-vertrieb.com

 www.eal-vertrieb.com

SOMMAIRE

1.	UTILISATION CONFORME	12
2.	MATÉRIEL FOURNI	12
3.	SPÉCIFICATIONS	12
4.	CONSIGNES DE SÉCURITÉ	12
5.	EXPLICATION DES SYMBOLES	13
6.	NOTICE D'UTILISATION	14
6.1	VUE D'ENSEMBLE	14
6.2	CHARGEMENT DU POWERPACK	14
6.2.1	CHARGEMENT DU POWERPACK AVEC LE CHARGEUR À FICHE	14
6.2.2	CHARGEMENT DU POWERPACK AVEC LE CÂBLE DE CHARGEMENT POUR ALLUME-CIGARE	14
6.3	AIDE AU DÉMARRAGE	14
6.3.1	RACCORDEMENT DU POWERPACK (VÉHICULES AVEC MASSE NÉGATIVE)	15
6.3.2	TENTATIVE DE DÉMARRAGE	15
6.3.3	DÉBRANCHEMENT DU POWERPACK	15
6.4	UTILISATION EN TANT QUE SOURCE DE TENSION DE 12 V	15
6.5	UTILISATION EN TANT QUE CHARGEUR À USB	15
6.6	CHAMP LUMINEUX LED	15
6.7	COMPRESSEUR	15
6.7.1	GONFLER UN PNEU AVEC UNE VALVE DE VOITURE (SCHRADER)	15
7.	ENTRETIEN ET NETTOYAGE	16
7.1	ENTRETIEN	16
7.2	NETTOYAGE	16
8.	REMARQUES RELATIVES À LA PROTECTION DE L'ENVIRONNEMENT	16
9.	DONNÉES DE CONTACT	16

**AVERTISSEMENT**

Lisez attentivement la notice d'utilisation avant la mise en service et respectez toutes les consignes de sécurité ! Tout non-respect de ces consignes peut entraîner des dommages corporels, endommager l'appareil ou vos biens ! Conservez l'emballage d'origine, le justificatif d'achat et la présente notice pour vous y référer ultérieurement ! Si vous revendez ou remettez l'appareil à des tiers, veuillez également leur remettre cette notice d'utilisation. Avant la mise en service, veuillez contrôler le contenu de l'emballage quant à l'absence de dommages et vérifier si toutes les pièces sont présentes !

1. UTILISATION CONFORME

Le Power Pack sert d'aide au démarrage des véhicules à moteur avec un réseau de tension de bord de 12 V. Le

compresseur intégré permet de gonfler les pneus de voiture, de vélo, les ballons, etc. Pour les pneus de vélo, les boules, etc., des adaptateurs spéciaux sont nécessaires, qui ne sont pas inclus dans le volume de livraison. L'appareil dispose d'un port USB pour recharger les batteries des téléphones portables, des smartphones, des tablettes informatiques, des lecteurs MP3 et autres appareils similaires.

La batterie au plomb intégrée peut être rechargée à l'aide du chargeur à fiche ou à l'aide du câble de chargement de 12 V pour l'allume-cigare.

Cet appareil n'est pas destiné à être utilisé par des enfants ou des personnes aux capacités mentales limitées ou ne disposant pas de l'expérience ou des connaissances nécessaires. Les enfants doivent rester à distance de cet appareil.

L'appareil n'est pas destiné à une utilisation industrielle ou commerciale.

L'utilisation conforme aux prescriptions implique également le respect de toutes les informations contenues dans cette notice d'utilisation, en particulier le respect des consignes de sécurité. Toute autre utilisation est considérée comme non conforme et peut entraîner des dommages matériels ou corporels. La société EAL GmbH décline toute responsabilité en cas de dommages découlant d'une utilisation non conforme à l'emploi prévu.

2. MATÉRIEL FOURNI

1 x Powerpack	1 x Mode d'emploi
1 x Chargeur à fiche	1 x Câble de chargement pour allume-cigare 12 V

3. SPÉCIFICATIONS**Powerpack :**

Tension nominale de la batterie :	12 V
Capacité :	7.000 mAh
Courant d'aide au démarrage :	300 A (pointe de 600 A)
Dimensions (L x P x H) :	env. 170 x 230 x 295 [mm]
Longueur du câble d'aide au démarrage :	env. 320 mm
Poids :	env. 3,815 kg

Chargeur à fiche :

Entrée :	230 V AC, 50 Hz
Sortie :	12 V DC, 500 mA

Compresseur :

Longueur tuyau pneumatique :	env. 0,60 m
------------------------------	-------------

Sortie USB :

5 V DC, 2 A

4. CONSIGNES DE SÉCURITÉ

- Le triangle d'avertissement indique toutes les instructions relatives à la sécurité. Respectez-les à tout moment car vous risqueriez sinon de vous blesser ou l'appareil risquerait d'être endommagé.
- Les enfants ne doivent pas jouer avec



l'appareil.

- Les tâches de nettoyage et d'entretien à effectuer chez soi ne doivent pas être exécutées par des enfants qui ne sont pas sous surveillance.
- Ne laissez pas traîner le matériel d'emballage. Il pourrait devenir un jouet dangereux pour les enfants !
- N'utilisez cet appareil qu'aux fins pour lesquelles il a été prévu !
- Ne pas manipuler ni démonter l'appareil !
- Pour votre propre sécurité, utilisez exclusivement les accessoires ou pièces de rechange qui sont indiqué(e)s dans la notice d'utilisation ou dont l'utilisation est conseillée par le fabricant !
- Portez toujours des lunettes de protection et des vêtements de protection lorsque vous manipulez la batterie au plomb.
- Les batteries au plomb contiennent de l'acide corrosif. Évitez tout contact de la peau et des yeux avec les liquides de la batterie au plomb ! Ne démontez jamais les batteries au plomb ! Lavez soigneusement les zones de la peau concernées à l'eau et au savon. Si l'acide est entré au contact d'un œil, rincez-le immédiatement pendant au moins 10 minutes sous de l'eau claire courante tiède ! Consultez ensuite immédiatement un médecin !
- Si les vêtements sont entrés en contact avec de l'acide, lavez-les immédiatement avec beaucoup d'eau et du savon !
- Ne portez jamais de bagues, de colliers, de montres, etc. lorsque vous manipulez des batteries ou des chargeurs. Un court-circuit au niveau des contacts de la batterie entraîne un risque de brûlure et d'explosion !
- Le Powerpack est uniquement prévu comme aide au démarrage pour les véhicules automobiles équipés de leur propre batterie. Le Powerpack ne remplace pas la batterie du véhicule.
- Conservez toujours les pinces crocodiles dans les supports prévus à cet effet afin d'éviter les courts-circuits lorsque le Powerpack n'est pas utilisé.
- N'essayez pas de démonter et de remplacer la batterie du Powerpack. Lorsque la batterie ne fonctionne plus, jetez le Powerpack complet conformément aux prescriptions locales.
- Ne rechargez pas la batterie du Powerpack à



l'aide d'un chargeur endommagé.

- Utilisez uniquement les accessoires fournis pour recharger le Powerpack.
- N'essayez jamais d'effectuer une aide au démarrage lorsque la batterie est gelée, car cela présente un risque d'explosion.
- Respectez toujours l'ordre suivant pour débrancher le Powerpack de la batterie, car il y a un risque d'explosion : retirez d'abord la pince crocodile noire (-), enroulez le câble et fixez la pince crocodile au support prévu à cet effet. Retirez ensuite la pince crocodile rouge (+), enroulez le câble et fixez la pince crocodile au support prévu à cet effet.

5. EXPLICATION DES SYMBOLES



Correspond aux directives de la CE



Un produit électrique/électronique marqué avec ce symbole ne doit pas être jeté dans les ordures ménagères.



Marquage selon le § 17 de la loi allemande sur les batteries (BattG) : l'utilisateur final est obligé par la loi de remettre l'article utilisé au revendeur ou à un service de collecte pour qu'il soit éliminé conformément aux dispositions.



Les appareils portant ce symbole ne peuvent être utilisés qu'à l'intérieur (environnement sec)



Boîtier avec isolation (classe de protection II).



Transformateur de sécurité Fail-Safe (défaillance permanente en cas d'erreur).

F Tension de sortie jusqu'à 50 volts

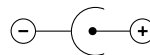

Polarité de la fiche de chargement



Lire le mode d'emploi



Correspond aux exigences du § 21 de la loi sur la sécurité d'installations et d'appareils techniques (LSIT)

6. NOTICE D'UTILISATION

6.1 VUE D'ENSEMBLE

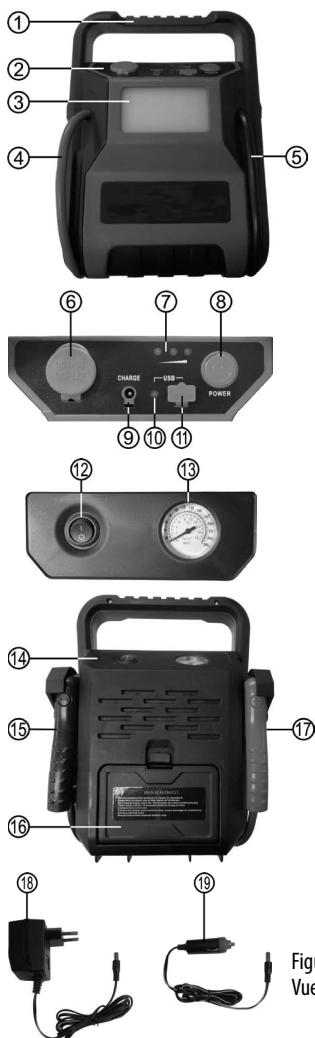

- | | |
|-----------------------------------|--|
| 1 Poignée de transport | 13 Manomètre |
| 2 Panneau de commande avant | 14 Panneau de commande arrière |
| 3 Champ lumineux LED | 15 Pince crocodile (-) |
| 4 Câble d'aide au démarrage (+) | 16 Compartiment de rangement tuyau pneumatique |
| 5 Câble d'aide au démarrage (-) | 17 Pince crocodile (+) |
| 6 Prise de 12 V | 18 Chargeur à fiche |
| 7 Indicateur d'état de charge (-) | 19 Câble de chargement pour allume-cigare |
| 8 Interrupteur | |
| 9 Prise de chargement | |
| 10 Lampe de contrôle USB | |
| 11 Connecteur USB | |
| 12 Interrupteur du compresseur | |

6.2 CHARGEMENT DU POWERPACK

Après l'achat ou avant la première utilisation, chargez complètement le Powerpack avec le chargeur à fiche (point 6.2.1).

6.2.1 CHARGEMENT DU POWERPACK AVEC LE CHARGEUR À FICHE

Assurez-vous que le Powerpack est éteint. Aucune lampe de contrôle, y compris la lampe de travail, ne doit être allumée. Éteignez le compresseur. Insérez la fiche creuse du chargeur à fiche (position 18 dans la vue d'ensemble) dans la prise de chargement du Powerpack (position 9 dans la vue d'ensemble). Branchez maintenant le chargeur à fiche à la prise. L'indicateur d'état de charge (position 7 dans la vue d'ensemble) est activé et clignote. Lorsque les trois lampes de l'indicateur d'état de charge restent allumées, cela signifie que la batterie du Powerpack est complètement chargée. Après le chargement, retirez d'abord le chargeur à fiche de la prise et retirez ensuite la fiche creuse de la prise de chargement du Powerpack.

6.2.2 CHARGEMENT DU POWERPACK AVEC LE CÂBLE DE CHARGEMENT POUR ALLUME-CIGARE

Assurez-vous que le Powerpack est éteint. Aucune lampe de contrôle, y compris la lampe de travail, ne doit être allumée. Éteignez le compresseur. Enfichez la fiche creuse du câble de chargement pour l'allume-cigare (position 19 dans la vue d'ensemble) dans la prise de chargement du Powerpack (position 9 dans la vue d'ensemble). Insérez le câble de chargement pour allume-cigare dans la prise du tableau de bord 12 V de votre véhicule. L'indicateur d'état de charge (position 7 dans la vue d'ensemble) est activé et clignote. Lorsque les trois lampes de l'indicateur d'état de charge restent allumées, cela signifie que la batterie du Powerpack est complètement chargée. Après le chargement, retirez d'abord le câble de chargement pour allume-cigare de la prise du tableau de bord et retirez ensuite la fiche creuse de la prise de chargement du Powerpack.



ATTENTION

Rechargez uniquement le Powerpack pendant que vous roulez ou lorsque le moteur est en marche pour éviter de décharger la batterie du démarreur de votre véhicule.

6.3 AIDE AU DÉMARRAGE



Veillez lire le manuel de votre véhicule ou adressez-vous à votre garagiste pour savoir comment procéder à une aide au démarrage.

Débranchez tous les appareils branchés au Powerpack, qu'ils soient branchés à la prise de 12 V (position 6 dans la vue d'ensemble) ou à la prise USB (position 11 dans la vue d'ensemble).

Assurez-vous que le Powerpack est totalement rechargé. Pour cela, appuyez sur l'interrupteur MARCHÉ/ARRÊT (position 8 dans la vue d'ensemble). Lorsque les trois lampes de l'indicateur d'état de charge (position 7 dans la vue d'ensemble) sont allumées, cela signifie que le Powerpack est opérationnel.

6.3.1 RACCORDEMENT DU POWERPACK (VÉHICULES AVEC MASSE NÉGATIVE)

Assurez-vous que le Powerpack est éteint ; l'indicateur d'état de charge doit être éteint. Le Powerpack s'éteint automatiquement après env. 10 s s'il n'est pas utilisé. Attendez que le Powerpack se soit complètement éteint avant de continuer. Éteignez le contact et tous les appareils électriques (radio, lumière, chauffage du pare-brise arrière, sièges chauffants, etc.) de votre véhicule. Serrez le frein à main.

Raccordez d'abord la pince crocodile rouge (+) (position 17 dans la vue d'ensemble) au pôle positif de la batterie de votre véhicule. Raccordez la pince crocodile noire (-) (position 15 dans la vue d'ensemble) au bloc moteur ou au châssis (pas sur des pièces peintes) le plus loin possible de la batterie.

6.3.2 TENTATIVE DE DÉMARRAGE

Allumez le Powerpack en appuyant sur l'interrupteur MARCHÉ/ARRÊT. Démarrez le moteur. Ne laissez pas travailler le démarreur pendant plus de 6 secondes. La batterie du Powerpack ne convient pas aux tentatives de démarrage de longue durée. Faites toujours une pause d'au moins 5 minutes entre deux tentatives de démarrage. Si le moteur ne démarre pas après trois tentatives, arrêtez l'aide au démarrage et recherchez les causes du défaut.

6.3.3 DÉBRANCHEMENT DU POWERPACK

Retirez d'abord la pince crocodile noire (-) et fixez la pince crocodile au support prévu à cet effet. Retirez ensuite la pince crocodile rouge (+) et fixez la pince crocodile au support prévu à cet effet. Respectez impérativement cet ordre opérationnel.

Rechargez le Powerpack.

6.4 UTILISATION EN TANT QUE SOURCE DE TENSION DE 12 V

Le Powerpack peut être utilisé en tant que source de tension continue de 12 V pour un grand nombre d'appareils fonctionnant à courant continu de 12 V et disposant d'une prise allume-cigare. Branchez la fiche d'allume-cigare de l'appareil souhaité dans la prise de 12 V (position 6 dans la vue d'ensemble). L'appareil ne doit pas consommer un courant supérieur à 10 A.

6.5 UTILISATION EN TANT QUE CHARGEUR À USB

Grâce à ses connecteurs USB (position 11 dans la vue d'ensemble), le Powerpack peut être utilisé pour charger des portables, des smartphones, des tablettes, des baladeurs

MP3, etc. Pour charger un appareil à USB, vous devrez tout d'abord le relier au câble de chargement (non fourni). Insérez la fiche USB du câble de chargement dans le port USB du Powerpack. Pour commencer le processus de charge, appuyez sur l'interrupteur MARCHÉ/ARRÊT (position 8 dans la vue d'ensemble).

6.6 CHAMP LUMINEUX LED

Le Powerpack dispose d'un champ lumineux LED. Celui-ci peut servir de lampe de travail ou d'avertisseur lumineux. Maintenez l'interrupteur MARCHÉ/ARRÊT (position 8 dans la vue d'ensemble) enfoncé jusqu'à ce que la lampe de travail s'allume. Appuyez une deuxième fois pour allumer l'avertisseur lumineux (clignotement) et une troisième fois pour éteindre le champ lumineux LED.

6.7 COMPRESSEUR

Afin de pouvoir travailler avec le compresseur, veuillez tout d'abord retirer le tuyau pneumatique de son compartiment (position 16 dans la vue d'ensemble).

6.7.1 GONFLER UN PNEU AVEC UNE VALVE DE VOITURE (SCHRADER)

Ouvrez le système de verrouillage au niveau du raccord de valve

Placez le raccord de valve sur la valve

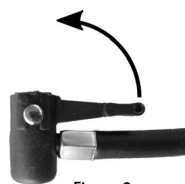

Figure 2



Figure 3

Verrouillez le raccord de valve



Figure 4

Vous pouvez maintenant gonfler le pneu avec le compresseur



Figure 5

Pour le gonflage, mettez le compresseur en marche à l'aide de l'interrupteur de MARCHÉ/ARRÊT (position 12 dans la vue d'ensemble).

Le manomètre (position 13 dans la vue d'ensemble) sert à contrôler approximativement la pression de l'air. Une fois la pression souhaitée atteinte, éteignez le compresseur. Retirez le raccord de valve en procédant dans l'ordre inverse (figures 5 – 2).



Lors du gonflage, veillez toujours à ce que la pression de l'air soit correcte (pour cela, consultez le mode d'emploi de votre véhicule). Le compresseur peut délivrer une pression de max. 18 bars. Une pression trop élevée entraîne un risque d'explosion et de blessure.



Ne laissez jamais fonctionner le compresseur en continu durant plus de 10 minutes car il risque de surchauffer. Éteignez le compresseur au bout de 10 minutes et laissez-le entièrement se refroidir avant de le remettre en marche. Ne laissez jamais tourner le compresseur sans surveillance.

Après le gonflage du pneu, contrôlez une nouvelle fois la pression du pneu à l'aide d'un contrôleur de pression séparé (par exemple dans une station d'essence ou chez un garagiste).

7. ENTRETIEN ET NETTOYAGE

7.1 ENTRETIEN

Stockez le Powerpack à un endroit sec et à l'abri du gel. Si le Powerpack n'est pas utilisé durant une période prolongée, rechargez-le tous les 2 mois en hiver et tous les mois en été.

7.2 NETTOYAGE

Éteignez le Powerpack avant de le nettoyer. Nettoyez le boîtier du Powerpack à l'aide d'un chiffon doux et sec. N'utilisez pas de nettoyeurs agressifs ou contenant des solvants. Ne laissez jamais de liquides entrer à l'intérieur du boîtier.

8. REMARQUES RELATIVES À LA PROTECTION DE L'ENVIRONNEMENT





Ne jetez pas les appareils électriques dans les ordures ménagères ! Les appareils électriques et électroniques usagés doivent être collectés séparément et remis aux services de recyclage. Renseignez-vous quant aux possibilités d'élimination d'appareils électriques et électroniques usagés auprès de votre administration communale ou municipale.



Vous êtes légalement tenu de restituer les piles et les batteries. Vous pouvez nous remettre les piles et les batteries usagées ou les déposer dans un point de collecte communal ou chez un revendeur dans votre région. Les piles contenant des substances dangereuses sont pourvues d'un symbole représentant une poubelle barrée et le symbole chimique (Cd, Hg ou Pb) du métal lourd déterminant la classification comme produit contenant des substances dangereuses.

9. DONNÉES DE CONTACT

 **EAL GmbH**
Otto-Hausmann-Ring 107
42115 Wuppertal, Allemagne

 +49 (0)202 42 92 83 0

 +49 (0) 202 42 92 83 – 160

 info@eal-vertrieb.com

 www.eal-vertrieb.com

INHOUD

1.	REGLEMENTAIR GEBRUIK	17
2.	LEVERINGSOMVANG	17
3.	SPECIFICATIES	17
4.	VEILIGHEIDSIINSTRUCTIES	17
5.	UITLEG BIJ DE SYMBOLEN	18
6.	GEBRUIKSAANWIJZING	19
6.1	OVERZICHT	19
6.2	POWER PACK OPLADEN	19
6.2.1	POWER PACK OPLADEN MET DE STEKKERLADER	19
6.2.2	POWER PACK OPLADEN MET DE	19
	AUTOLAADKABEL	19
6.3	STARHULP	19
6.3.1	HET POWER PACK AANSLUITEN	20
	(VOERTUIGEN MET NEGATIEVE MASSA)	20
6.3.2	STARTPOGING	20
6.3.3	HET POWER PACK VERWIJDEREN	20
6.4	GEBRUIK ALS 12 V-SPANNINGSBRON	20
6.5	GEBRUIK ALS USB-LADER	20
6.6	LED-LICHTVELD	20
6.7	COMPRESSOR	20
6.7.1	EEN BAND VULLEN MET HET	20
	AUTOVENTIEL (SCHRADERVENTIEL)	20
7.	ONDERHOUD EN VERZORGING	21
7.1	ONDERHOUD	21
7.2	VERZORGING	21
8.	INFORMATIE OVER DE BESCHERMING VAN HET	21
	MILIEU	21
9.	CONTACT	21

**WAARSCHUWING**

Lees voorafgaand aan de ingebruikname de gebruiksaanwijzing aandachtig door en neem alle veiligheidsvoorschriften in acht! Het niet-naleven hiervan kan letsel, schade aan het product of aan uw eigendom veroorzaken! Bewaar de oorspronkelijke verpakking, het aankoopbewijs en de gebruiksaanwijzing om deze later te kunnen raadplegen! Geef bij het doorgeven van het product ook deze gebruiksaanwijzing door. Controleer voor de ingebruikname eerst de inhoud van de verpakking op beschadigingen en volledigheid!

1. REGLEMENTAIR GEBRUIK

Het Power Pack dient als starthulp voor motorvoertuigen met een 12V-boordnet. Met de geïntegreerde compressor kunnen autobanden, fietsbanden, ballen etc. worden opgepompt. Voor fietsbanden, kogels etc. zijn speciale adapters nodig, die niet bij de levering

zijn inbegrepen. Het apparaat heeft een USB-poort voor het opladen van de batterijen van mobiele telefoons, smartphones, tabletcomputers, MP3-spelers en soortgelijke apparaten.

De ingebouwde loodzuuraccu wordt met de stekkerlader of met de 12V-autolader opgeladen.

Dit product mag niet worden gebruikt door kinderen, mensen met een verstandelijke beperking of mensen die niet over de vereiste ervaring/kennis beschikken. Houd kinderen uit de buurt van het apparaat.

Het apparaat is niet bedoeld voor bedrijfsmatig gebruik.

Tot het reglementair gebruik behoort ook het in acht nemen van alle informatie in deze gebruiksaanwijzing, in het bijzonder van de veiligheidsvoorschriften. Elk ander gebruik geldt als niet-reglementair en kan materiële schade of persoonlijk letsel veroorzaken. EAL GmbH is niet aansprakelijk voor schade als gevolg van niet-reglementair gebruik.

2. LEVERINGSOMVANG

1 x Power Pack	1 x gebruiksaanwijzing
1 x stekkerlader	1 x 12 V-autolaadkabel

3. SPECIFICATIES**Power Pack:**

Nominale accuspanning:	12 V
Accu capaciteit:	7.000 mAh
Starthulpstroom:	300 A (piek 600 A)
Afm. (l x b x h):	ca. 170 x 230 x 295 [mm]
Lengte starthulpkabel:	ca. 320 mm
Gewicht:	ca. 3,815 kg

Stekkerlader:

Ingang:	230 V AC, 50 Hz
Uitgang:	12 V DC, 500 mA

Compressor:

max. 18 bar	
Lengte luchtslang:	ca. 0,60 m

USB-uitgang:

5 V DC, 2 A

4. VEILIGHEIDSIINSTRUCTIES

- De gevarendriehoek markeert alle voor de veiligheid belangrijke aanwijzingen. Neem deze te allen tijde in acht, anders kan lichamelijk letsel of schade aan het apparaat het gevolg zijn.
- Kinderen mogen niet met het apparaat spelen.
- Reiniging en onderhoud mogen niet zonder toezicht door kinderen worden uitgevoerd.
- Laat het verpakkingsmateriaal niet achteloos rondslingeren. Dit kan voor kinderen gevaarlijk speelgoed worden!
- Gebruik dit product uitsluitend voor het beoogde doel!



- Verander of demonteer het apparaat niet!
- Gebruik voor uw eigen veiligheid uitsluitend toebehoren of reserveonderdelen die in de gebruiksaanwijzing staan vermeld of waarvan het gebruik door de fabrikant wordt aanbevolen!
- Draag bij het hanteren van loodaccu's altijd een veiligheidsbril en beschermende kleding.
- Loodaccu's bevatten agressieve bijtende zuren. Vermijd huid- en oogcontact met vloeistoffen uit de loodaccu! Demonteer nooit een loodaccu! Was de getroffen huid grondig met water en zeep. Als u zuur in de ogen krijgt, spoelt u het gedurende minimaal 10 minuten onmiddellijk uit onder stromend, helder, lauw water! Consulteer vervolgens onmiddellijk een arts!
- Als er zuur op uw kleding komt, spoelt u het uit met veel water en zeep!
- Draag nooit ringen, kettingen, horloges etc. als u met accu's en opladers werkt. Kortsluiting van de accupolen kan brandwonden of een explosie veroorzaken!
- Het Power Pack is uitsluitend bedoeld als starthulp voor motorvoertuigen met een eigen accu. Het Power Pack kan niet als vervanging dienen voor de accu van het voertuig.
- Bewaar de accuklemmen altijd in de daarvoor bestemde houders, zodat deze geen kortsluiting kunnen veroorzaken als het Power Pack niet wordt gebruikt.
- Probeer nooit de accu van het Power Pack te demonteren en te vervangen. Als de accu aan zijn eind is, moet het volledige Power Pack in overeenstemming met de lokale regelgeving worden afgevoerd.
- Laad de accu van het Power Pack nooit op met een beschadigde oplader.
- Gebruik uitsluitend de bijgeleverde accessoires voor het opladen van de accu.
- Probeer nooit een jumpstart uit te voeren bij een bevroren accu, deze kan daarbij ontploffen.
- Houd altijd de volgende volgorde aan bij het loskoppelen van het Power Pack van de accu, anders kan een explosie plaatsvinden: verwijder eerst de zwarte (-) pooltang, rol de kabel op en plaats de pooltang in de daarvoor bestemde houder. Verwijder daarna de rode (+) pooltang, rol de kabel op en plaats de pooltang in de daarvoor bestemde houder.

5. UITLEG BIJ DE SYMBOLEN

 Conform de EG-richtlijnen



Een elektrisch product met deze markering mag niet als afval via het huisvuil worden afgevoerd



Aanduiding volgens § 17 BattG: de eindgebruiker is wettelijk verplicht om dit product terug te brengen naar de leverancier of een verzamelpunt waar een correcte verwijdering kan plaatsvinden.



Apparaten met dit teken mogen uitsluitend binnenshuis (droge omgeving) worden gebruikt



Dubbel geïsoleerde behuizing (beschermingsklasse II).



Fail-safe-veiligheidstransformator (vallen bij een storing permanent uit). Uitgangsspanning max. 50 Volt

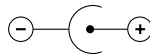

Polariteit van de laadstekker



Gebruiksaanwijzing leze



Komt overeen met de eisen van § 21 van de wet inzake de productveiligheid (ProdSG)

6. GEBRUIKSAANWIJZING

6.1 OVERZICHT

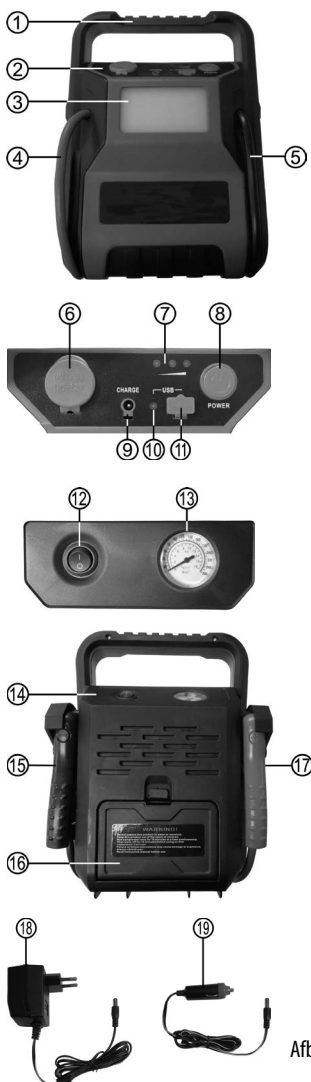

Afb. 1: Overzicht

- | | |
|-----------------------------|--------------------------------|
| 1 Draaggreep | 10 USB-controlelampje |
| 2 Bedieningspaneel voorkant | 11 USB-poort |
| 3 LED-lichtveld | 12 Schakelaar voor compressor |
| 4 Starthulpkabel (+) | 13 Manometer |
| 5 Starthulpkabel (-) | 14 Bedieningspaneel achterkant |
| 6 12 V-uitgang | 15 Pooltang (-) |
| 7 Laadindicator | 16 Opbergvak luchtslang |
| 8 Schakelaar | 17 Pooltang (+) |
| 9 Laadbus | 18 Tekkerlader |
| | 19 Autolaadkabel |

6.2 POWER PACK OPLADEN

Laad het Power Pack na aankoop, dus voor het eerste gebruik, volledig op met de stekkerlader (paragraaf 6.2.1).

6.2.1 POWER PACK OPLADEN MET DE STEKKERLADER

Zorg dat het Power Pack is uitgeschakeld. Alle controlelampjes en de werklamp mogen niet branden. Schakel de compressor uit. Steek de holle stekker van de stekkerlader (positie 18 in het overzicht) in de laadbus van het Power Pack (positie 9 in het overzicht). Steek nu de stekkerlader in het stopcontact. De laadindicator (positie 7 in het overzicht) wordt geactiveerd en knippert. Wanneer alle drie de lampjes van de laadindicator permanent branden, is de accu van het Power Pack volledig opgeladen. Na het opladen trekt u eerst de stekkeroplader uit het stopcontact, daarna trekt u de holle stekker uit de laadbus van het Power Pack.

6.2.2 POWER PACK OPLADEN MET DE AUTOLAADKABEL

Zorg dat het Power Pack is uitgeschakeld. Alle controlelampjes en de werklamp mogen niet branden. Schakel de compressor uit. Steek de holle stekker van de autolaadkabel (positie 19 in het overzicht) in de laadbus van het Power Pack (positie 9 in het overzicht). Steek nu de autolaadkabel in het 12 V-stopcontact van uw voertuig. De laadindicator (positie 7 in het overzicht) wordt geactiveerd en knippert. Wanneer alle drie de lampjes van de laadindicator permanent branden, is de accu van het Power Pack volledig opgeladen. Na het opladen trekt u eerst de autolaadkabel uit het bordstopcontact, daarna trekt u de holle stekker uit de laadbus van het Power Pack.



LET OP
Laad het Power Pack alleen op tijdens de rit of als de motor loopt, anders bestaat het gevaar dat de startaccu van uw voertuig wordt ontladen.

6.3 STARTHULP



Lees de handleiding van uw voertuig voor instructies over de starthulpprocedure van uw voertuig of vraag uw garage om advies.

Ontkoppel alle aangesloten apparaten van het Power Pack, van de 12V-uitgang (positie 6 in het overzicht) en van de USB-poort (positie 11 in het overzicht).

Zorg dat het Power Pack volledig is opgeladen. Druk daartoe op de aan-/uitschakelaar (positie 8 in het overzicht). Wanneer alle drie de lampjes van de laadindicator (positie 7 in het overzicht) branden, is het Power Pack klaar voor gebruik.

6.3.1 HET POWER PACK AANSLUITEN (VOERTUIGEN MET NEGATIEVE MASSA)

Zorg dat het Power Pack is uitgeschakeld, de laadindicator mag niet branden. Het Power Pack schakelt vanzelf na ca. 10 seconden uit als het niet wordt gebruikt. Wacht indien nodig totdat het Power Pack is uitgeschakeld voordat u doorgaat.

Schakel de ontsteking en alle elektrische verbruikers (radio, verlichting, achterruiwarming, stoelverwarming etc.) op uw voertuig uit. Trek de handrem aan.

Sluit eerst de rode (+) pooltang (positie 17 in het overzicht) aan op de pluspool van uw voertuigaccu. De zwarte (-) pooltang (positie 15 in het overzicht) sluit u, zo ver mogelijk verwijderd van de accu, aan op het motorblok of het chassis (niet op gelakte delen).

6.3.2 STARTPOGING

Schakel het Power Pack in door op de aan-/uitschakelaar te drukken. Start de motor. Laat de starter niet langer dan 6 seconden werken. De accu van het Power Pack is niet geschikt voor langdurige startpogingen. Houd tussen twee startpogingen altijd een pauze van minimaal 5 minuten aan. Als de motor na drie pogingen niet aanspringt, stop dan de starthulpprocedure en probeer de oorzaak van het probleem op te lossen.

6.3.3 HET POWER PACK VERWIJDEREN

Verwijder eerst de zwarte (-) pooltang en plaats de pooltang in de daarvoor bestemde houder. Verwijder daarna de rode (+) pooltang en plaats de pooltang in de daarvoor bestemde houder. Houd altijd deze volgorde aan.

Laad het Power Pack weer op.

6.4 GEBRUIK ALS 12 V-SPANNINGSBRON

Het Power Pack kan worden gebruikt als 12 V DC-voeding voor diverse apparaten die op 12 V-gelijkspanning werken en voorzien zijn van een aanstekerstekker. Steek de aanstekerstekker van het te voeden apparaat in de 12 V-uitgang (positie 6 in het overzicht). Het aangesloten apparaat mag niet meer stroom verbruiken dan 10 A.

6.5 GEBRUIK ALS USB-LADER

Het Power Pack kan dankzij zijn USB-poort (positie 11 in het overzicht) worden gebruikt als oplader voor mobiele telefoons, smartphones, tabletcomputers, mp3-spelers en soortgelijke apparaten. Om een USB-apparaat op te laden, sluit u het eerst aan met de bijbehorende laadkabel (niet meegeleverd). Steek de USB-stekker van de laadkabel in de USB-poort van het Power Pack. Start het laadproces door op de aan-/uitschakelaar (positie 8 in het overzicht) te drukken.

6.6 LED-LICHTVELD

Het Power Pack beschikt over een LED-lichtveld. Dit kunt u als werkklamp of als waarschuwingslamp gebruiken. Houd de aan-/uitschakelaar (positie 8 in het overzicht) ingedrukt totdat de werkklamp wordt ingeschakeld. Nogmaals indrukken schakelt het waarschuwingslicht (knipperend) in en nogmaals indrukken schakelt het LED-lichtveld weer uit.

6.7 COMPRESSOR

Om met de compressor te werken, haalt u eerst de luchtslang uit het opbergvak (positie 16 in het overzicht).

6.7.1 EEN BAND VULLEN MET HET AUTOVENTIEL (SCHRADERVENTIEL)

Open de vergrendeling op de ventieelaansluiting

Plaats de ventieelaansluiting op het ventiel

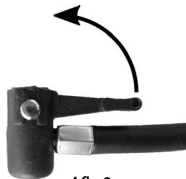

Afb. 2



Afb. 3

Vergrendel de ventieelaansluiting

Nu kunt u de band met de compressor vullen



Afb. 4



Afb. 5

Voor het vullen zet u de compressor aan met de aan-/uitschakelaar (positie 12 in het overzicht).

De manometer (positie 13 in het overzicht) dient daarbij als globale controle van de luchtdruk. Als de gewenste luchtdruk is bereikt, schakelt u de compressor uit. Verwijder de ventieelaansluiting in omgekeerde volgorde (afb. 5 – 2).



Let bij het vullen altijd op de correcte luchtdruk (lees daartoe de handleiding van uw voertuig erop na). De compressor kan een druk van max. 18 bar leveren. Bij te hoge druk bestaat explosie- en letselgevaar.



Laat de compressor nooit langer dan 10 minuten onafgebroken werken om oververhitting te voorkomen. Schakel de compressor na 10 minuten uit en laat hem eerst volledig afkoelen voordat u het apparaat weer aanzet.

Laat de compressor nooit zonder toezicht lopen.

Na het vullen van een band controleert u de bandendruk nogmaals met een aparte luchtdruktester (zoals te vinden bij tankstations, garages).

7. ONDERHOUD EN VERZORGING

7.1 ONDERHOUD

Bewaar het Power Pack in een droge, vorstvrije omgeving. Als het Power Pack gedurende langere tijd niet wordt gebruikt, moet het in de winter om de twee maanden en in de zomer elke maand worden opgeladen.

7.2 VERZORGING

Schakel het Power Pack uit voordat u het gaat reinigen. Reinig de behuizing van het Power Pack met een zachte, droge doek. Gebruik geen agressieve reinigings- of oplosmiddelen. Laat nooit vloeistoffen in de behuizing terechtkomen.

8. INFORMATIE OVER DE BESCHERMING VAN HET MILIEU



Gooi elektrische apparaten niet weg met het gewone huishoudelijke afval! Afdankte elektrische en elektronische apparaten moeten gescheiden worden ingezameld en op milieuvriendelijke wijze worden gerecycled. U kunt informatie inwinnen bij uw gemeente- of stadsbestuur over de afvoermogelijkheden voor afdankte elektrische- en elektronische apparaten.



U bent wettelijk verplicht om batterijen en accu's te retourneren. Lever dit product aan het einde van de levensduur in bij een openbare/gemeentelijke inzamelingsplaats of bij een plaatselijke leverancier. Verontreinigde accu's zijn voorzien van een markering bestaande uit een doorgestreepte vuilnisbak en het chemische symbool (Cd, Hg en Pb) van de classificatie als verontreinigende stof van overwegend zwaar metaal.

9. CONTACT



EAL GmbH
Otto-Hausmann-Ring 107
42115 Wuppertal, Duitsland



+49 (0)202 42 92 83 0



+49 (0) 202 42 92 83 – 160



info@eal-vertrieb.com



www.eal-vertrieb.com

Power Pack con compressore

INDICE

1.	USO CONFORME	22
2.	FORNITURA	22
3.	SPECIFICHE	22
4.	AVVERTENZE DI SICUREZZA	22
5.	SPIEGAZIONE DEI SIMBOLI	23
6.	ISTRUZIONI PER L'USO	24
6.1	SCHEMA GENERALE	24
6.2	RICARICA DEL POWER PACK	24
6.2.1	RICARICA DEL POWER PACK CON IL CARICABATTERIE A SPINA	24
6.2.2	RICARICA DEL POWER PACK CON IL CAVO DI RICARICA AUTO	24
6.3	AVVIAMENTO DI EMERGENZA	24
6.3.1	COLLEGAMENTO DEL POWER PACK (VEICOLI CON MASSA NEGATIVA)	25
6.3.2	PROVA DI AVVIAMENTO	25
6.3.3	SCOLLEGAMENTO DEL POWER PACK	25
6.4	UTILIZZO COME FONTE DI ALIMENTAZIONE DI 12 V	25
6.5	UTILIZZO COME CARICABATTERIA USB	25
6.6	CAMPO LUMINOSO A LED	25
6.7	COMPRESSORE	25
6.7.1	GONFIAGGIO DI UN PNEUMATICO CON VALVOLA AUTO (VALVOLA SCHRADER)	25
7.	MANUTENZIONE E PULIZIA	26
7.1	MANUTENZIONE	26
7.2	CURA	26
8.	INDICAZIONI SULLA TUTELA AMBIENTALE	26
9.	COME CONTATTARCI	26



AVVERTENZA

Leggere attentamente le istruzioni per l'uso prima della messa in funzione e osservare tutte le avvertenze di sicurezza! La mancata osservanza di queste istruzioni può provocare lesioni personali, danni al prodotto o alla vostra proprietà! Conservare l'imballo originale, la ricevuta di acquisto e il presente manuale per poterlo eventualmente consultare in seguito! Quando si consegna il prodotto a terzi, consegnare anche il presente manuale. Prima della messa in funzione verificare l'integrità e la completezza del contenuto della confezione!

1. USO CONFORME

Il Power Pack serve come ausilio all'avviamento dei veicoli a motore con rete di tensione di bordo a 12 V. Con il compressore integrato si possono gonfiare pneumatici per auto, pneumatici per biciclette, palloni, ecc. Per pneumatici da bicicletta, palloni, ecc. sono necessari adattatori

speciali, che non sono compresi nella fornitura. Il dispositivo è dotato di una porta USB per la ricarica delle batterie di telefoni cellulari, smartphone, tablet, computer, lettori MP3 e dispositivi simili.

La batteria al piombo incorporata si ricarica con il caricabatterie a spina o in alternativa con il cavo di ricarica per auto di 12 V.

Questo dispositivo non è destinato all'uso da parte di bambini e persone con capacità mentali limitate o che non siano in possesso delle necessarie conoscenze. Tenere il dispositivo lontano dalla portata dei bambini.

Questo dispositivo non è destinato all'impiego industriale.

Dell'uso appropriato fa parte anche il rispetto di tutte le informazioni fornite in queste istruzioni, soprattutto delle avvertenze sulla sicurezza. Ogni altro utilizzo viene considerato improprio e può causare danni a persone o cose. EAL GmbH non risponde dei danni derivanti da un uso improprio.

2. FORNITURA

1 Power Pack 1 manuale d'uso
1 caricabatterie a spina 1 cavo di ricarica auto da 12 V

3. SPECIFICHE

Power Pack:

Tensione nominale batteria: 12 V
Capacità batteria: 7.000 mAh
Corrente di avviamento: 300 A (picco 600 A)
Dimensioni (L x P x A): ca. 170 x 230 x 295 [mm]
Lunghezza cavo avviamento: ca. 320 mm
Peso: ca. 3,815 kg

Caricabatterie a spina:

Ingresso: 230 V AC, 50 Hz
Uscita: 12 V DC, 500 A

Compressore:

Lunghezza flessibile aria: 0,60 m

Uscita USB: 5 V DC, 2 A

4. AVVERTENZE DI SICUREZZA



- Il triangolo di segnalazione identifica tutte le istruzioni importanti per la sicurezza. Rispettare sempre queste istruzioni, per evitare il pericolo di lesioni personali o danni al dispositivo.
- I bambini non devono giocare con l'apparecchio.
- Non affidare pulizia e manutenzione ai bambini se non sorvegliati.
- Non lasciare il materiale d'imballaggio in giro con noncuranza. Potrebbe infatti diventare un pericoloso giocattolo per i bambini!
- Utilizzare questo prodotto solo per l'impiego previsto!
- Non manomettere né smontare il prodotto!



- Per la propria sicurezza, utilizzare solo gli accessori e i pezzi di ricambio indicati nelle istruzioni o il cui impiego sia consigliato dal produttore!
- Mentre si utilizzano le batterie al piombo, indossare sempre occhiali di protezione e indumenti protettivi.
- Le batterie al piombo contengono acidi corrosivi aggressivi. Evitare il contatto della pelle e degli occhi con i liquidi che fuoriescono dalla batteria al piombo! Non smontare mai le batterie al piombo! Lavare le zone interessate della pelle accuratamente con acqua e sapone. Se l'acido penetra in un occhio, sciacquare l'occhio immediatamente per almeno 10 minuti sotto acqua corrente pulita e tiepida! Dopodiché contattare subito un medico!
- Se gli indumenti entrano in contatto con l'acido, lavarli subito con acqua e sapone!
- Mentre si utilizzano batterie o caricabatterie, non indossare mai anelli, collane, orologi o sim. Il cortocircuito dei contatti della batteria comporta il rischio di ustioni e di esplosione!
- Il Power Pack è concepito esclusivamente per l'avviamento d'emergenza di un autoveicolo dotato di batteria propria. Il Power Pack non può sostituire la batteria del veicolo.
- Conservare i morsetti sempre negli appositi supporti per evitare cortocircuiti quando il Power Pack non viene utilizzato.
- Non tentare di smontare né sostituire la batteria del Power Pack. Al termine della durata utile della batteria, smaltire l'intero Power Pack in conformità con le direttive locali.
- Non ricaricare la batteria del Power Pack tramite un caricabatteria danneggiato.
- Per la ricarica del Power Pack, utilizzare esclusivamente gli accessori forniti in dotazione.
- Non effettuare mai l'avviamento d'emergenza con una batteria congelata, altrimenti si rischia di provocare esplosioni.
- Quando si toglie il Power Pack dalla batteria, osservare sempre la seguente sequenza (pericolo di esplosione): per prima cosa rimuovere il morsetto nero (-), avvolgere il cavo e fissare il morsetto all'apposito supporto. Quindi rimuovere il morsetto rosso (+), avvolgere il cavo e fissare il morsetto al relativo supporto.

5. SPIEGAZIONE DEI SIMBOLI

 Conforme alle direttive CE



I dispositivi elettrici contrassegnati con questo simbolo non vanno gettati nei rifiuti domestici



Contrassegno secondo il § 17 BattG (legge sulle batterie): il consumatore finale è obbligato per legge a smaltirla correttamente restituendola al rivenditore o a un apposito centro di raccolta



I dispositivi contrassegnati con questo simbolo sono destinati all'uso domestico (in ambienti asciutti)



Alloggiamento protettivo isolato (classe di protezione II)



Trasformatore di sicurezza fail-safe (in caso di errore si disattivano in modo permanente).

F Tensione di uscita max. 50 Volt



Polarità della spina di ricarica



Leggere le istruzioni d'uso



è conforme ai requisiti del § 21 della legge sulla sicurezza dei prodotti (ProdSG)

6. ISTRUZIONI PER L'USO

6.1 SCHEMA GENERALE



Figura 1:
Schema generale

- | | |
|--------------------------------|---------------------------------|
| 1 Impugnatura | 10 Spia di controllo USB |
| 2 Pannello comandi davanti | 11 Porta USB |
| 3 Campo luminoso LED | 12 Interruttore del compressore |
| 4 Cavo di avviamento (+) | 14 Pannello comandi retro |
| 5 Cavo di avviamento (-) | 15 Morsetto (-) |
| 6 Presa di uscita 12 V | 16 Comparto flessibile aria |
| 7 Indicatore livello di carica | 17 Morsetto (+) |
| 8 Interruttore | 18 Caricabatterie a spina |
| 9 Presa di ricarica | 19 Cavo di ricarica auto |

6.2 RICARICA DEL POWER PACK

Dopo l'acquisto, ovvero prima di utilizzarlo per la prima volta, ricaricare il Power Pack completamente con il caricabatterie a spina (sezione 6.2.1)

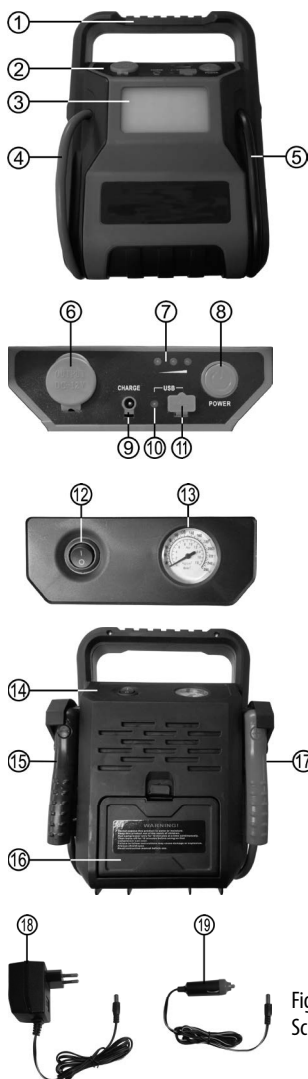
6.2.1 RICARICA DEL POWER PACK CON IL CARICABATTERIE A SPINA

Assicurarsi che il Power Pack sia spento. Tutte le spie di controllo e la lampada da lavoro devono essere spente. Spegnerne il compressore. Inserire il connettore cavo del caricabatterie a spina (pos. 18 dello schema) nella presa di ricarica del Power Pack (pos. 9 dello schema generale). Ora inserire il caricabatterie a spina nella presa. L'indicatore del livello di carica (pos. 7 dello schema generale) viene attivato e lampeggia. Quando tutte e tre le spie dell'indicatore del livello di carica sono accese in modo continuo, la batteria del Power Pack è completamente carica. Al termine del processo di ricarica, scollegare prima il caricabatterie dalla presa, quindi estrarre il connettore cavo dalla presa di ricarica del Power Pack.

6.2.2 RICARICA DEL POWER PACK CON IL CAVO DI RICARICA AUTO

Assicurarsi che il Power Pack sia spento. Tutte le spie di controllo e la lampada da lavoro devono essere spente. Spegnerne il compressore. Inserire il connettore cavo del cavo di ricarica per auto (pos. 19 dello schema generale) nella presa di ricarica del Power Pack (pos. 9 dello schema generale). Inserire ora il cavo di ricarica auto nella presa 12 V del veicolo. L'indicatore del livello di carica (pos. 7 dello schema generale) viene attivato e lampeggia. Quando tutte e tre le spie dell'indicatore del livello di carica sono accese in modo continuo, la batteria del Power Pack è completamente carica. Al termine del processo di ricarica, scollegare prima il cavo di ricarica auto dalla presa, quindi estrarre il connettore cavo dalla presa di ricarica del Power Pack.



ATTENZIONE

Ricaricare il Power Pack soltanto durante il viaggio o comunque con il motore acceso, altrimenti la batteria d'avviamento del veicolo rischia di scaricarsi.

6.3 AVVIAMENTO DI EMERGENZA



Consultate il manuale del proprio veicolo per sapere come eseguire la procedura di avviamento o rivolgersi alla propria officina specializzata.

Rimuovere tutti i dispositivi collegati al Power Pack, dalla presa di uscita 12 V (pos. 6 dello schema generale) e dalla presa USB (pos. 11 dello schema generale).

Assicurarsi che il Power Pack sia completamente ricaricato. A tale scopo, premere il pulsante ON/OFF (pos. 8 dello schema generale). Quando tutte e tre le spie dell'indicatore del livello di carica (pos. 7 dello schema generale) sono accese, il Power Pack è pronto per l'uso.

6.3.1 COLLEGAMENTO DEL POWER PACK (VEICOLI CON MASSA NEGATIVA)

Assicurarsi che il Power Pack sia spento e che l'indicatore del livello di carica non sia acceso. Il Power Pack si spegne dopo circa 10 secondi se non viene utilizzato. Se necessario, attendere che il Power Pack si spenga prima di continuare.

Sul proprio veicolo, disinserire l'accensione e tutte le utenze elettriche (radio, luci, riscaldamento lunotto, riscaldamento sedili ecc.). Tirare il freno di stazionamento.

Collegare prima il morsetto rosso (+) (pos. 17 dello schema) al polo positivo della batteria del veicolo. Collegare il morsetto nero (-) (pos. 15 dello schema) al blocco motore o allo chassis (parti senza vernice) quanto più lontano possibile dalla batteria.

6.3.2 PROVA DI AVVIAMENTO

Accendere il Power Pack premendo il pulsante ON/OFF. Avviare il motore. Lasciar funzionare l'avviatore per al massimo 6 secondi. La batteria del Power Pack non è adatta per prove di avviamento prolungate. Tra due tentativi, fare sempre una pausa di almeno 5 min. Se il motore non si mette in moto dopo tre tentativi, interrompere l'avviamento d'emergenza e ricercare le cause del difetto.

6.3.3 SCOLLEGAMENTO DEL POWER PACK

Rimuovere prima il morsetto nero (-) e fissarlo all'apposito supporto. Rimuovere poi il morsetto rosso (+) e fissarlo all'apposito supporto. Rispettare sempre questa sequenza.

Ricaricare nuovamente il Power Pack.

6.4 UTILIZZO COME FONTE DI ALIMENTAZIONE DI 12 V

Il Power Pack si può utilizzare anche come fonte di alimentazione a corrente continua di 12 V per svariati dispositivi che vengono impiegati con una corrente continua di 12 V e un connettore per accendisigari. Inserire il connettore per auto del dispositivo da alimentare nella presa di uscita di 12 V (pos. 6 dello schema generale). Il dispositivo da alimentare non deve ricevere una corrente superiore a 10 A.

6.5 UTILIZZO COME CARICABATTERIA USB

Il Power Pack, grazie alla sua porta USB (pos. 11 dello schema generale), si può utilizzare come caricabatterie per telefoni cellulari, smartphone, tablet, lettori MP3 e dispositivi simili. Per ricaricare un dispositivo USB, collegarlo prima con il relativo cavo di ricarica (non compreso nella fornitura). Inserire il connettore USB del cavo di ricarica nella presa USB del Power Pack. Avviare il processo di ricarica premendo il pulsante ON/OFF (pos. 8 dello schema generale).

6.6 CAMPO LUMINOSO A LED

Il Power Pack presenta un campo luminoso a LED. Lo si può utilizzare come lampada da lavoro o come luce di emergenza. Tenere premuto il pulsante ON/OFF (pos. 8 dello schema generale) finché non si accende la lampada da lavoro. Premendolo di nuovo si accende la luce di emergenza (lampeggiante) e premendolo di nuovo si spegne il campo luminoso a LED.

6.7 COMPRESSORE

Per poter lavorare con il compressore, togliere prima il tubo flessibile dell'aria dal relativo vano (pos. 16 dello schema).

6.7.1 GONFIAGGIO DI UN PNEUMATICO CON VALVOLA AUTO (VALVOLA SCHRADER)

Aprire il bloccaggio dell'attacco della valvola

Applicare l'attacco sulla valvola



Figura 2



Figura 3

Bloccare l'attacco della valvola

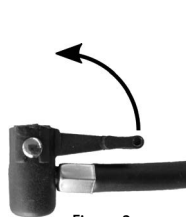
Ora si può gonfiare il pneumatico con il compressore



Figura 4



Figura 5

Per il riempimento, accendere il compressore con l'interruttore ON/OFF (pos. 12 dello schema generale).

Il manometro (pos. 13 dello schema) serve per controllare orientativamente la pressione dell'aria. Una volta raggiunta la pressione desiderata, spegnere il compressore. Rimuovere l'attacco della valvola procedendo in ordine inverso (figure 5 - 2).



Controllare sempre che la pressione di gonfiaggio sia corretta (consultare a tal proposito la guida d'uso del proprio veicolo). Il compressore può fornire una pressione max. di 18 bar. Se la pressione è eccessiva, si rischia di provocare un'esplosione o subire lesioni.



Non lasciare funzionare il compressore mai per più di 10 min ininterrottamente, altrimenti si rischia che si surriscaldi. Dopo 10 min, spegnere il compressore e lasciarlo raffreddare completamente prima di rimetterlo in funzione. Non lasciare il compressore in funzione mai senza sorveglianza.

Al termine del gonfiaggio, controllare di nuovo la pressione del pneumatico con un manometro a parte (ad es. in un'area di servizio, in un'autofficina).

7. MANUTENZIONE E PULIZIA

7.1 MANUTENZIONE

Si raccomanda di conservare il Power Pack in un luogo asciutto e al riparo dal gelo. Qualora il Power pack non venga utilizzato per un prolungato periodo di tempo, ricaricarlo ogni 2 mesi in inverno e ogni mese in estate.

7.2 CURA

Spegnere il Power Pack prima di pulirlo. Pulire l'alloggiamento del Power Pack con un panno morbido e asciutto. Non utilizzare detergenti aggressivi o solventi. Evitare sempre che i liquidi penetrino all'interno dell'alloggiamento.

8 . INDICAZIONI SULLA TUTELA AMBIENTALE



Non smaltire gli apparecchi elettrici insieme ai rifiuti domestici! I dispositivi elettrici ed elettronici devono essere separati e destinati al riciclaggio. Per le possibilità di smaltimento delle apparecchiature elettriche ed elettroniche, informarsi presso il proprio comune



Siete obbligati per legge a restituire tutte le batterie sia ricaricabili che non. Dopo l'uso, potete restituirle a noi, presso un centro di raccolta comunale o anche a un rivenditore del posto. Le batterie contenenti sostanze nocive sono contrassegnate con il simbolo del bidone della spazzatura barrato da una croce e con il simbolo chimico (Cd, Hg o Pb) del metallo pesante in base al quale la batteria viene classificata come contenente sostanze nocive.

9. COME CONTATTARCI

 **EAL GmbH**
Otto-Hausmann-Ring 107
42115 Wuppertal, Germania

 +49 (0)202 42 92 83 0

 +49 (0) 202 42 92 83 – 160

 info@eal-vertrieb.com

 www.eal-vertrieb.com



EU – Konformitätserklärung EU – Declaration of Conformity

Hiermit bestätigen wir, dass das nachfolgend bezeichnete Gerät den angegebenen Richtlinien entspricht.

We herewith confirm that the appliance as detailed below complies with the mentioned directives.

Artikelbezeichnung: Powerpack mit Kompressor
Article description:
Artikelnummer: 16553
Article number:
Type: TMSPL-28
Firmenanschrift: EAL GmbH, Otto-Hausmann-Ring 107, D – 42115 Wuppertal
Company address:

Die alleinige Verantwortung für die Ausstellung diese Konformitätserklärung trägt der Hersteller.
The sole responsibility for issuing this declaration carries the manufacturer.

Einschlägige EG-Richtlinien governing EU-directives:

- | | | | |
|-------------------------------------|--|-------------------------------------|--|
| <input checked="" type="checkbox"/> | 1. Elektromagnetische Verträglichkeit (EMV)
Electromagnetic Compatibility (EMC)
2014/30/EU | <input checked="" type="checkbox"/> | 2. Niederspannungs-Richtlinie
Low Voltage Directive (LVD)
2014/35/EU |
| <input checked="" type="checkbox"/> | 3. Maschinenrichtlinie
Machinery Directive
2006/42/EC | <input checked="" type="checkbox"/> | 4. Beschränkung der Verwendung bestimmter
gefährlicher Stoffe in Elektro und Elektronikgeräten
Restriction of the use of certain hazardous
substances
2011/65/EC und delegierte Richtlinie (EU) 2015/863 |

Harmonisierte EN-Normen harmonised EN- Standards

Dieser Artikel entspricht folgenden, zur Erlangung des CE-Zeichens erforderlichen Normen:
The article complies with the standards as mentioned below which are necessary to obtain the CE-symbol:

- | | | | |
|-------|--|-------|--|
| zu 1. | EN 55032-2015
EN IEC 61000-3-2:2019
EN 61000-3-3:2015
EN 55035:2017 | zu 2. | EN 60204-1:2018
EN 61558-2-6:2009
EN 61558-1 |
| zu 3. | EN ISO 12100:2010 | zu 4. | IEC 62321-2:2013
IEC 62321-3-1:2013
IEC 62321-4:2013+A1:2017
IEC 62321-5:2013
IEC 62321-6:2015
IEC 62321-7-1:2015
IEC 62321-7-2:2017
IEC 62321-8:2017 |

Unterschrift / Signature:

Stellung im Betrieb / Position:

Geschäftsführer

Ausstellungsort/-datum:
place/date of issue

Wuppertal, 14. 05. 2020

EAL GmbH
Otto-Hausmann-Ring 107
D-42115 Wuppertal
Tel.: +49 (0) 202 42 92 83-0
Fax: +49 (0) 202 265 83-160



Firmenstempel
company stamp





APA



 **EAL GmbH**
Otto-Hausmann-Ring 107
42115 Wuppertal, Deutschland

 +49 (0)202 42 92 83 0
 +49 (0) 202 42 92 83 – 160

 info@eal-vertrieb.com
 www.eal-vertrieb.com