



K-60DX19BM0-EU K-60DX19IM0-EU K-60DX19AM0-EU

Cooking

DE Bedienungsanleitung

EN User Manua

FR Guide D'utilisatio

IT Istruzioni per l'uso

SHARP

Be Original.

Vielen Dank, dass Sie sich für dieses Produkt entschieden haben.

Diese Gebrauchsanweisung enthält wichtige Sicherheitshinweise sowie Hinweise zum Gebrauch und der Wartung Ihres Gerätes. Lesen Sie diese Gebrauchsanweisung vor der ersten Benutzung des Geräts aufmerksam durch, und bewahren Sie sie sorgfältig auf.

Symbol	Typ	Bedeutung
	WARNUNG	Gefahr von schweren Verletzungen oder Lebensgefahr
	GEFAHR EINES ELEKTRISCHEN SCHLAGES	Gefährliche Spannung
	BRANDGEFAHR	Warnung: Brandgefahr / entflammbare Materialien
	ACHTUNG	Gefahr von Personen- und Sachschäden
	WICHTIG / HINWEIS	Bestimmungsgemäße Verwendung des Gerätes

INHALT

1. SICHERHEITSHINWEISE	4
1.1 Allgemeine Sicherheitshinweise	4
1.2 Hinweise zum Aufstellen und Anschließen	7
1.3 Während des Betriebs	8
1.4 Warnhinweise zur Reinigung und Wartung	9
2.Installation und Vorbereitung für den Gebrauch	11
2.1 Hinweise für den Installateur	11
2.2 Einbauen des Backofens	11
2.3 Elektrischer Anschluss und Sicherheitshinweise	13
3.PRODUKTMERKMALE	14
4.Verwenden des Produkts	15
4.1 Backofen-Einstellknöpfe	15
4.2 Gartabelle	16
4.3 Zubehör	19
5.REINIGUNG UND WARTUNG	21
5.1 Reinigung	21
5.2 Wartung	23
6.FEHLERBEHEBUNG UND TRANSPORT	24
6.1 Fehlerbehebung	24
6.2 Transport	24
7.TECHNISCHE DATEN	25
7.1 Energieblatt	25

1. SICHERHEITSHINWEISE



- Lesen Sie diese Gebrauchsanweisung aufmerksam durch, bevor Sie das Gerät verwenden, und bewahren Sie sie an einem zugänglichen Ort auf, um bei Bedarf wichtige Informationen nachschlagen zu können.
- Diese Gebrauchsanweisung wurde für mehrere Modelle erstellt. Daher verfügt Ihr Gerät möglicherweise nicht über einige der Eigenschaften, die in diesem Dokument beschrieben werden. Achten Sie daher besonders auf die Abbildungen, wenn Sie die Gebrauchsanweisung lesen.

1.1 ALLGEMEINE SICHERHEITSHINWEISE



- Dieses Gerät darf von Kindern ab 8 Jahren sowie von Personen mit eingeschränkten körperlichen, sensorischen oder geistigen Fähigkeiten bzw. mit mangelnder Erfahrung oder mangelnden Kenntnissen verwendet werden, sofern diese unter Aufsicht handeln oder hinsichtlich der sicheren Bedienung des Geräts angewiesen wurden und die möglichen Risiken kennen. Das Gerät ist kein Kinderspielzeug – halten Sie Kinder davon fern. Kinder dürfen Reinigungs- und Wartungsmaßnahmen am Gerät nur unter Aufsicht Erwachsener durchführen.

 **WARNUNG:** Das Gerät und die zugänglichen Geräteteile werden während des Betriebs heiß. Achten Sie darauf, dass Sie keine Heizelemente berühren. Halten Sie Kinder unter 8 Jahren vom Gerät fern, wenn sie nicht durchgehend beaufsichtigt werden.

  **WARNUNG:** Brandgefahr: Legen Sie keine Gegenstände auf dem Kochfeld ab.

  **WARNUNG:** Hat die Oberfläche Sprünge, müssen Sie das Gerät sofort ausschalten. Es besteht Stromschlaggefahr.

- Schalten Sie das Gerät nicht über eine externe Zeitschaltuhr oder eine separate Fernsteuerung ein.
- Das Gerät wird beim Betrieb heiß. Seien Sie vorsichtig und berühren Sie niemals die Heizelemente im Ofeninneren.
- Griffe werden beim Betrieb möglicherweise bereits nach kurzer Zeit heiß.
- Verwenden Sie keine aggressiven oder scheuernden Reinigungsmittel oder Schleifvlies, um die Backofentürscheibe oder sonstige Oberflächen zu reinigen. Dabei können Oberflächen zerkratzen, was zum Bersten der Türscheibe oder Schäden an Oberflächen führen kann.
- Reinigen Sie das Gerät nicht mit einem Dampfstrahlreiniger.

  **WARNUNG:** Vergewissern Sie sich vor dem Austauschen der Lampe, dass das Gerät ausgeschaltet ist, um die Gefahr eines Stromschlags zu vermeiden.

 **ACHTUNG:** Von außen zugängliche Teile können beim Kochen oder Grillen heiß werden. Halten Sie kleine Kinder vom Gerät fern, wenn dieses eingeschaltet ist.

- Das Gerät wurde unter Einhaltung der einschlägigen lokalen und internationalen Normen und Vorschriften hergestellt.

- Wartungs- und Reparaturarbeiten dürfen nur von autorisierten Servicetechnikern durchgeführt werden. Installations- oder Reparaturarbeiten, die von nicht autorisierten Technikern ausgeführt werden, können Sie gefährden. Nehmen Sie keine Änderungen an den Eigenschaften des Herdes vor. Es besteht Unfallgefahr durch Verwendung ungeeigneter Schutzabdeckungen für das Kochfeld.
- Vergewissern Sie sich vor dem Anschluss des Gerätes, dass die lokalen Versorgungsbedingungen (Gasart und Gasdruck im Gasversorgungsnetz und/oder Spannung und Frequenz des Stromnetzes) kompatibel zu den technischen Daten des Gerätes sind. Die technischen Daten für dieses Gerät sind auf dem Typenschild angegeben.

 **ACHTUNG:** Dieses Gerät ist nur zum Kochen von Lebensmitteln, für den Gebrauch im Haushalt sowie ausschließlich zur Verwendung in Innenräumen bestimmt. Es sollte nicht für andere Zwecke oder in einem anderen Anwendungsbereich, z. B. außerhalb vom Haushalt, in einer gewerblichen Umgebung oder zum Beheizen eines Raumes verwendet werden.

- Heben oder verschieben Sie den Herd nicht durch Ziehen an den Griffen der Backofentür.
- Es wurden alle erforderlichen Maßnahmen ergriffen, um Ihre Sicherheit zu gewährleisten. Da das Glas brechen kann, muss beim Reinigen vorsichtig vorgegangen werden, um Kratzer zu vermeiden. Verhindern Sie ein Schlagen oder Klopfen mit Zubehör auf das Glas.

- Stellen Sie sicher, dass das Netzkabel bei der Installation nicht eingeklemmt oder beschädigt wird. Wenn das Netzkabel beschädigt ist, muss es vom Hersteller, einem autorisierten Kundendienst oder einer gleichermaßen qualifizierten Person ersetzt werden, um Gefahren zu vermeiden.
- Lassen Sie Kinder nicht auf die Backofentür klettern oder darauf sitzen, während sie geöffnet ist.
- Bitte halten Sie Kinder und Tiere von diesem Gerät fern.

1.2 HINWEISE ZUM AUFSTELLEN UND ANSCHLIESSEN

- Nehmen Sie den Herd erst in Betrieb, nachdem er vollständig installiert wurde.
- Das Gerät darf nur von einem autorisierten Techniker installiert werden. Der Hersteller ist nicht haftbar für Schäden, die durch falsche Aufstellung oder wegen der Installation durch nicht autorisierte Personen verursacht werden.
- Während Sie das Gerät auspacken, sollten Sie es auf Transportschäden überprüfen. Falls Sie einen Schaden feststellen, verwenden Sie das Gerät nicht, sondern setzen Sie sich umgehend mit einem qualifizierten Kundendienst in Verbindung. Da die für die Verpackung verwendeten Materialien (Nylon, Heftklammern, Styropor usw.) für Kinder gefährlich sein können, sollten Sie diese einsammeln und sofort entsorgen.
- Schützen Sie das Gerät vor Umwelteinflüssen. Setzen Sie es niemals Einflüssen wie Sonne, Regen, Schnee, Staub oder hoher Feuchte aus.
- Die das Gerät umgebenden Materialien (z. B. Schrank) müssen in der Lage sein, einer Temperatur von mindestens 100°C zu widerstehen.

- Das Gerät darf zur Vermeidung von Überhitzungen nicht hinter einer dekorativen Tür installiert werden.

1.3 WÄHREND DES BETRIEBS

- Wenn Sie den Backofen das erste Mal einschalten, nehmen Sie möglicherweise einen leichten Geruch wahr. Das ist vollkommen normal. Der Geruch rührt von den Isoliermaterialien und den Heizelementen her. Deshalb sollten Sie den Backofen vor der ersten Verwendung bei maximaler Temperatur für 45 Minuten leer betreiben. Sorgen Sie in dieser Zeit für eine gründliche Belüftung der Umgebung, in welcher der Herd installiert ist.
- Gehen Sie vorsichtig vor, wenn Sie die Backofentür während oder nach dem Kochen öffnen. Es besteht Verbrennungsgefahr durch den heißen Dampf, der beim Öffnen aus dem Backofen entweicht.
- Stellen Sie während des Betriebs keine entflammbaren oder brennbaren Materialien in das Gerät oder in die Nähe des Gerätes.
- Verwenden Sie immer Topfhandschuhe, um das Gargut aus dem Backofen zu nehmen bzw. hineinzulegen.
- Der Ofen darf auf keinen Fall mit Aluminiumfolie ausgekleidet werden, da er sich dadurch überhitzen könnte.
- Legen Sie während des Garens keine Gerichte oder Backbleche direkt auf den Ofenboden. Der Boden würde dann so heiß, dass es zu Schäden am Gerät kommen könnte.



Lassen Sie den Herd beim Kochen mit festen oder flüssigen Fetten niemals unbeaufsichtigt. Diese können bei sehr hohen Temperaturen in Brand geraten. Gießen Sie niemals Wasser in brennendes

Fett oder Öl. Schalten Sie stattdessen den Herd aus, und decken Sie die Pfanne mit ihrem Deckel oder einer Feuerdecke zu.

- Wenn das Gerät längere Zeit nicht benutzt wird, schalten Sie den Netzauptschalter aus.
- Achten Sie stets darauf, dass die Einstellknöpfe in der Stellung „0“ (Aus) stehen, wenn das Gerät nicht verwendet wird.
- Die Backbleche kippen nach unten, wenn sie herausgezogen werden. Sorgen Sie dafür, dass kein heißes Gargut verschüttet wird oder heruntertropft, wenn Sie es aus dem Backofen herausnehmen.
- Belasten Sie die Backofentür nicht, wenn sie geöffnet ist. Dabei kann sich die Backofentür verziehen, oder sie kann beschädigt werden.
- Hängen Sie keine Handtücher, Geschirrtücher oder Textilien auf das Gerät oder an die Griffe.

1.4 WARNHINWEISE ZUR REINIGUNG UND WARTUNG

- Vergewissern Sie sich, dass die Spannungsversorgung zum Gerät netzseitig unterbrochen ist, bevor jegliche Reinigungs- oder Wartungsarbeiten durchgeführt werden.
- Entfernen Sie nicht die Einstellknöpfe, um das Bedienfeld zu reinigen.
- Um einen ordnungsgemäßen Betrieb sowie die größtmögliche Sicherheit für Ihr Gerät sicherzustellen, empfehlen wir, stets Original-Ersatzteile zu verwenden und bei Bedarf stets einen autorisierten Kundendienst zu rufen.

CE-Konformitätserklärung

 Unsere Produkte entsprechen den geltenden EG-Verordnungen, -Beschlüssen und -Richtlinien sowie den Anforderungen der Normen, auf die verwiesen wird.

Dieses Gerät wurde ausschließlich für das Kochen zu Hause ausgelegt. Jegliche andere Verwendung, wie das Beheizen eines Raumes, ist unsachgemäß und gefährlich.

 Die Gebrauchsanweisungen gelten für mehrere Modelle. Möglicherweise gibt es Abweichungen zwischen der Gebrauchsanweisung und Ihrem Modell.

2. Installation und Vorbereitung für den Gebrauch

! WARNUNG: Das Gerät muss von einem autorisierten Servicemitarbeiter oder einem qualifizierten Techniker gemäß den Hinweisen in dieser Gebrauchsanweisung und unter Einhaltung der geltenden lokalen Vorschriften installiert werden.

- Eine unsachgemäße Installation kann zu Personen- und Sachschäden führen, für die der Hersteller keine Haftung übernimmt und die nicht von der Garantie abgedeckt sind.
- Überprüfen Sie vor der Montage des Geräts, dass der vom Energieversorger gelieferte Strom (elektrische Spannung und Frequenz) mit der Einstellung des Geräts kompatibel ist. Die Anschlusswerte für dieses Gerät sind auf dem Typenschild angegeben.
- Die im Einsatzland geltenden Gesetze, Verordnungen, Richtlinien und Normen sind einzuhalten (Sicherheitsbestimmungen, sach- und ordnungsgemäßes Recycling usw.).

- Die Arbeitsplatte und Möbel, die das Gerät umgeben, müssen aus Materialien gefertigt sein, die Temperaturen von über 100°C standhalten können.
- Das Gerät sollte nicht direkt über einem Geschirrspüler, einem Kühlschrank, einem Gefrierschrank, einer Waschmaschine oder einem Wäschetrockner installiert werden.

2.2 EINBAUEN DES BACKOFENS

Die Geräte werden mit Montagekits geliefert und können in eine Arbeitsplatte mit geeigneten Abmessungen eingebaut werden. Die Einbaumaße des Kochfeldes und des Backofens sind in der Tabelle unten aufgeführt.

A (mm)	557	min./max. F (mm)	560/580
B (mm)	550	min. G (mm)	555
C (mm)	595	min. H/I (mm)	600/590
D (mm)	575	min. J/K (mm)	5/10
E (mm)	574		

2.1 HINWEISE FÜR DEN INSTALLATEUR

Allgemeine Hinweise

- Nachdem Sie die Verpackung von dem Gerät und dem Zubehör entfernt haben, vergewissern Sie sich, dass keine Schäden vorhanden sind. Wenn Sie einen Schaden vermuten, verwenden Sie das Gerät nicht, und wenden Sie sich umgehend an einen autorisierten Servicemitarbeiter oder einen qualifizierten Techniker.
- Stellen Sie sicher, dass sich in der direkten Nähe des Gerätes keine entzündlichen oder brennbaren Materialien wie Gardinen, Öl, Kleidung usw. befinden, die in Brand geraten könnten.

Einbau unter einer Arbeitsplatte

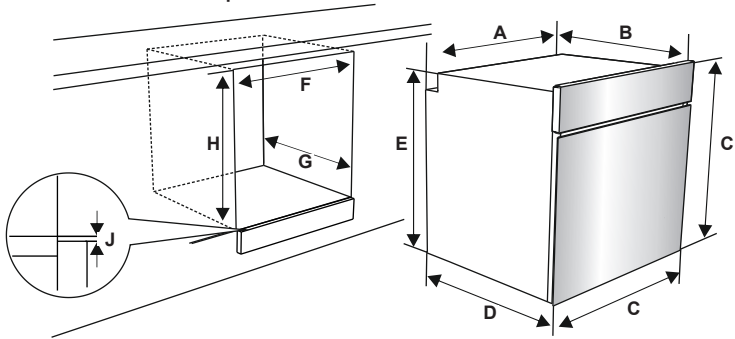

Einbau in einen Hochschrank

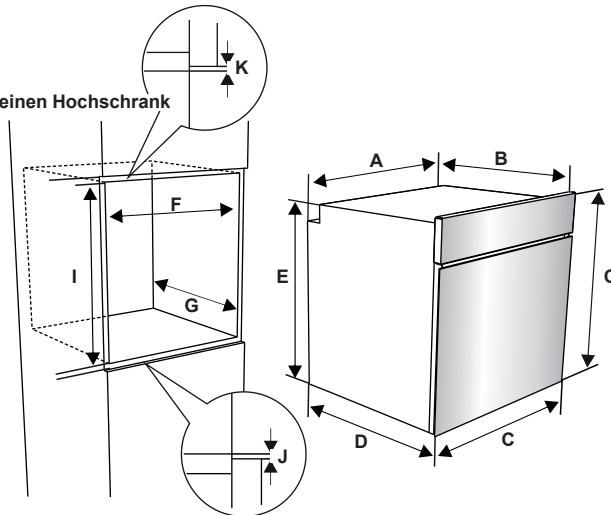

Nachdem alle elektrischen Anschlüsse ausgeführt wurden, den Backofen in den Einbauschränk einschieben. Die Backofentür öffnen, und die 2 Schrauben in die Löcher im Rahmen des Backofens einschrauben. Bei an der Schrankoberfläche anliegendem Geräterahmen die Schrauben festziehen.

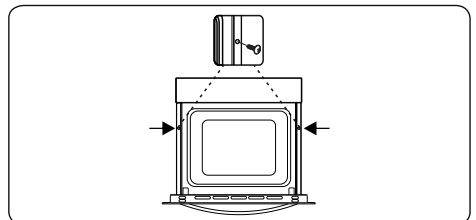

2.3 ELEKTRISCHER ANSCHLUSS UND SICHERHEITSHINWEISE

! WARNUNG: Der elektrische Anschluss des Gerätes muss von einem autorisierten Servicemitarbeiter oder einer qualifizierten Elektrofachkraft gemäß den Hinweisen in dieser Gebrauchsanweisung und unter Einhaltung der geltenden lokalen Vorschriften durchgeführt werden.

! WARNUNG: Das Gerät muss geerdet sein.

- Vor dem Anschluss des Gerätes an die Spannungsversorgung, die Übereinstimmung der Nennspannung des Gerätes (auf dem Typenschild angegeben) mit der anliegenden Netzversorgungsspannung sicherstellen, und die Netzverkabelung muss für die Leistungsaufnahme des Gerätes ausgelegt sein (ebenfalls auf dem Typenschild angegeben).
- Sicherstellen, dass für den Anschluss isolierte Kabel verwendet werden. Bei einem falsch ausgeführten Anschluss kann das Gerät beschädigt werden. Ein beschädigtes Netzkabel darf nur von einer qualifizierten Fachkraft ausgetauscht werden.
- Keine Adapter, Mehrfachsteckdosen und/oder Verlängerungskabel verwenden.
- Das Netzkabel muss von heißen Teilen des Gerätes ferngehalten werden und darf nicht gebogen oder gequetscht werden. Andernfalls kann das Kabel beschädigt und ein Kurzschluss verursacht werden.
- Wird das Gerät nicht mit einem Stecker angeschlossen, muss ein allpoliger Trennschalter (mit mindestens 3 mm Kontaktabstand) zwischengeschaltet werden, um die Sicherheitsvorschriften zu erfüllen.
- Das Gerät ist für eine Spannungsversorgung mit 220-240 V ~ und 380-415 V 3N~ ausgelegt. Wenn am Anschlussort eine andere Spannungsversorgung anliegt, an einen autorisierten Servicemitarbeiter oder eine qualifizierte Elektrofachkraft wenden.

- Das Netzkabel (H05VV-F) muss lang genug sein, damit es auch bei vor dem Einbauschränk stehendem Gerät angeschlossen werden kann.
- Sicherstellen, dass alle Anschlüsse ordnungsgemäß festgezogen sind.
- Das Anschlusskabel mit einer Kabelschelle zugentlasten und die Abdeckung schließen.
- Der richtige Klemmenanschluss ist auf dem Anschlusskasten dargestellt.

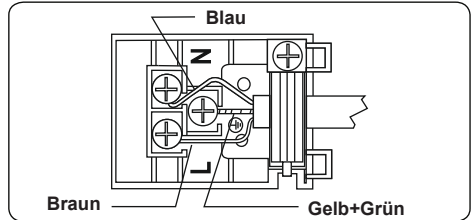

3. PRODUKTMERKMALE



Wichtig:Die Merkmale der einzelnen Produkte können sich unterscheiden und Ihr Gerät sieht möglicherweise anders aus als auf den Abbildungen.

Liste der Komponenten

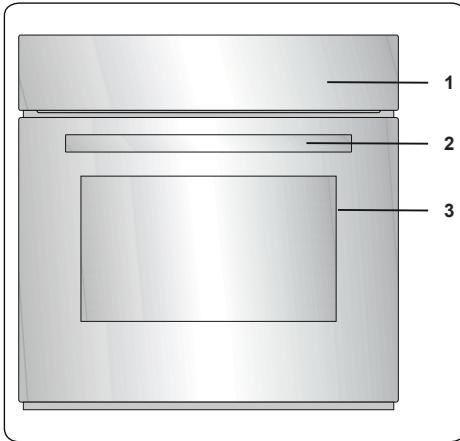

1. Bedienfeld
2. Backofentürgriff
3. Backofentür

Bedienfeld

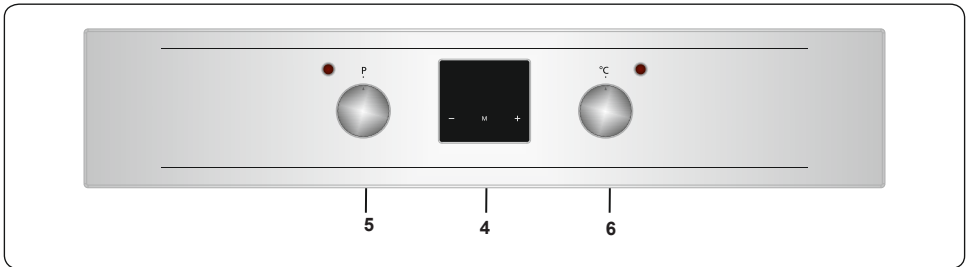

4. Timer
5. Einstellknopf für Backofenfunktion
6. Temperatur-Einstellknopf für Backofen

4. Verwenden des Produkts

4.1 BACKOFEN-EINSTELLKNÖPFE

Einstellknopf für Backofenfunktion

Drehen Sie den Einstellknopf auf das entsprechende Symbol für die gewünschte Garfunktion. Mehr Informationen zu den Funktionen finden Sie im Abschnitt „Backofenfunktionen“.

Temperaturschalter des Backofens

Drehen Sie diesen Knopf, nachdem Sie die Garfunktion eingestellt haben, um die gewünschte Temperatur einzustellen. Daraufhin leuchtet stets die Backofenthermostatleuchte, wenn das Thermostat zum Aufheizen des Backofens oder zum Halten der Temperatur eingeschaltet wird.

Backofenfunktionen

* Die Funktionen Ihres Backofens können je nach Modell abweichen.

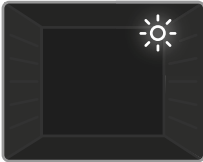

Backofenlampe: Es wird nur die Backofenlampe eingeschaltet. Sie bleibt während der gesamten Dauer der Garfunktion eingeschaltet.



Auftau-Funktion: Die Warnleuchten des Backofens werden eingeschaltet, und der Lüfter geht in Betrieb. Um die Auftau-Funktion zu

verwenden, legen Sie das Tiefkühlgericht auf die von unten gesehen dritte Einschubebene des Backofens. Es wird empfohlen, ein Blech unter dem Tiefkühlgericht zu platzieren, um das beim Schmelzen von Eis entstehende Wasser aufzufangen. Bei dieser Funktion werden die Speisen nicht gegart oder gebacken, sondern lediglich schneller aufgetaut.

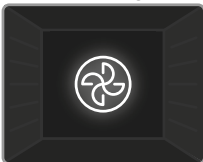

Turbo-Funktion: Das Backofenthermostat und die Warnleuchten werden eingeschaltet, und das Ringheizelement und der Lüfter gehen in

Betrieb. Die Turbo-Funktion sorgt für eine gleichmäßige Wärmeverteilung im Backofen. Dadurch wird das Gargut auf allen Einschubebenen gleichmäßig gegart.

Es wird empfohlen, den Backofen ca. 10 Minuten lang vorzuheizen.

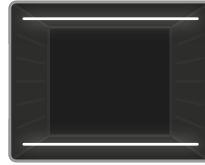

Ober- und Unterhitze: Das Backofenthermostat und die Warnleuchten werden eingeschaltet, und die Heizelemente für Ober- und Unterhitze beginnen zu

heizen. Bei Ober- und Unterhitze wird die Wärme so abgestrahlt, dass das Gargut gleichmäßig gegart wird. Dadurch eignet sie sich hervorragend für Gebäck, Kuchen, Nudelaufauf, Lasagne und Pizza. Es wird empfohlen, den Ofen 10 Minuten lang vorzuheizen und bei dieser Funktion auch nur eine Einschubebene zu verwenden.

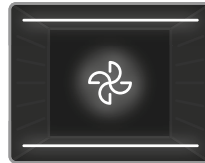

Umluft-Funktion: Das Backofenthermostat und die Warnleuchten werden eingeschaltet, und die Heizelemente für Ober- und Unterhitze sowie der

Lüfter gehen in Betrieb. Diese Funktion ist besonders für das Backen von Gebäck geeignet. Das Gargut wird über die Heizelemente für Ober- und Unterhitze im Backofen gegart, und der Lüfter zirkuliert die Luft, damit ein leichter Grilleffekt erzielt wird. Es wird empfohlen, den Backofen ca. 10 Minuten lang vorzuheizen.

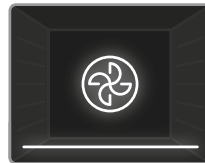

Pizzafunktion: Das Backofenthermostat und die Warnleuchten werden eingeschaltet, und das Ringheizelement, das

Heizelement für Unterhitze sowie der Lüfter gehen in Betrieb. Diese Funktion eignet sich ideal zum schnellen und gleichmäßigen Backen von Gargut wie Pizza. Während der Lüfter eine gleichmäßige Wärmeverteilung im Backofen gewährleistet, sorgt die Unterhitze für das richtige Ausbacken des Garguts.

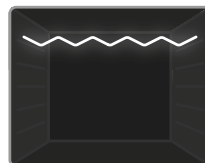

Grill-Funktion: Das Backofenthermostat und die Warnleuchten werden eingeschaltet, und das Grillheizelement beginnt zu heizen.

Diese Funktion wird zum Grillen und Rösten von Gargut auf den oberen Einschubebenen des Backofens verwendet.

Pinseln Sie den Rost leicht mit Öl ein, damit das Gargut nicht daran haften bleibt, und legen Sie das Gargut auf die Mitte des Rosts. Schieben Sie stets eine Fettpfanne unter dem Gargut ein, um heruntertropfendes Öl oder Fett aufzufangen. Es wird empfohlen, den Backofen ca. 10 Minuten lang vorzuheizen.

! Warnung: Beim Grillen muss die Backofentür geschlossen bleiben, und die Temperatur sollte auf 190°C eingestellt werden.



Schnellgrill-Funktion: Das Backofenthermostat und die Warnleuchten werden eingeschaltet, und das Grillheizelement sowie

das Heizelement für Oberhitze beginnen zu heizen. Diese Funktion wird zum Schnellgrillen und Grillen von Gargut mit größerer Oberfläche, wie Fleisch, verwendet. Verwenden Sie die oberen Einschubebenen des Backofens. Pinseln Sie den Rost leicht mit Öl ein, damit das Gargut nicht daran haften bleibt, und legen Sie das Gargut auf die Mitte des Rosts. Schieben Sie stets eine Fettpfanne unter dem Gargut ein, um heruntertropfendes Öl oder Fett aufzufangen. Es wird empfohlen, den Backofen ca. 10 Minuten lang vorzuheizen.

! Warnung: Beim Grillen muss die Backofentür geschlossen bleiben, und die Temperatur sollte auf 190°C eingestellt werden.

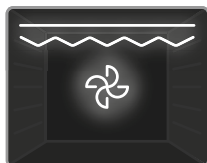

Doppel-Grill- und Umluft-Funktion: Das Backofenthermostat und die Warnleuchten werden eingeschaltet, und das Grillheizelement, das

Heizelement für Oberhitze sowie der Lüfter gehen in Betrieb. Diese Funktion wird zum Schnellgrillen, zum Grillen von voluminöserem Gargut und zum Grillen von Gargut mit größerer Oberfläche verwendet. Mit dem Heizelement für Oberhitze, dem Grillheizelement und dem Lüfter wird ein gleichmäßiges Garen des Garguts sichergestellt. Verwenden Sie die oberen Einschubebenen des Backofens. Pinseln Sie den Rost leicht mit Öl ein, damit das Gargut nicht daran haften bleibt, und legen Sie das Gargut auf die Mitte des Rosts.

Schieben Sie stets eine Fettpfanne unter dem Gargut ein, um heruntertropfendes Öl oder Fett aufzufangen. Es wird empfohlen, den Backofen ca. 10 Minuten lang vorzuheizen.

! Warnung: Beim Grillen muss die Backofentür geschlossen bleiben, und die Temperatur sollte auf 190°C eingestellt werden.

4.2 GARTABELLE

Funktion	Speisen			
			°C	min.
Ober- und Unterhitze	Blätterteig	2-3-4	170-190	35-45
	Kuchen	2-3-4	170-190	30-40
	Kekse	2-3-4	170-190	30-40
	Schmorgericht	2	175-200	40-50
	Hähnchen	2-3-4	200	45-60
Umluft	Blätterteig	2-3-4	170-190	25-35
	Kuchen	2-3-4	150-170	25-35
	Kekse	2-3-4	150-170	25-35
	Schmorgericht	2	175-200	40-50
	Hähnchen	2-3-4	200	45-60
Turbo	Blätterteig	2-3-4	170-190	35-45
	Kuchen	2-3-4	150-170	30-40
	Kekse	2-3-4	150-170	25-35
	Schmorgericht	2	175-200	40-50
Grillen	Gegrillte Fleischklöße	5	200	10-15
	Hähnchen	*	190	50-60
	Koteletts	4-5	200	15-25
	Rindersteak	5	200	15-25

*Wenn vorhanden mit Brathähnchen-Spieß garen.

Verwendung des digitalen Touch-Timers

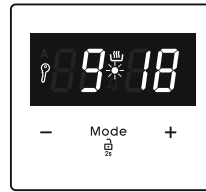
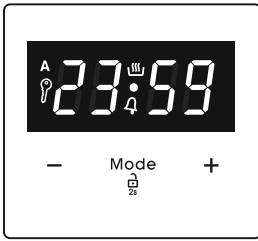

3. Nach einigen Sekunden hört der Punkt auf zu blinken und wird dauerhaft angezeigt.

Funktionsbeschreibung	
A	Automatisches Garen
	Manuelles Garen
	Tastensperre
	Minutenzähler
Mode	Modus-Funktion
-	Zeitschaltuhr verringern
+	Zeitschaltuhr erhöhen
23 59	Timeranzeige

Zeit einstellen

Die Zeit muss eingestellt werden, bevor Sie den Ofen in Betrieb nehmen. Nachdem Anschluss an die Stromversorgung blinken die Symbole "A" und "00:00" oder "12:00" in der Anzeige.



1. Drücken Sie "MODE" für 2 Sekunden, um die Tastensperre zu deaktivieren, und der Punkt in der Mitte des Bildschirms beginnt zu blinken.

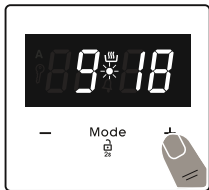

2. Stellen Sie die Zeit mit den Tasten "+", "-" und "Mode" ein, während der Punkt blinkt.

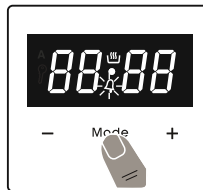

1. Betätigen Sie "MODE". Das Symbol "A" beginnt zu blinken und die Anzeige "00:00" erscheint.



2. Wählen Sie die gewünschte Dauer mit den Tasten "+", "-" und "Mode" aus, während "A" blinkt.

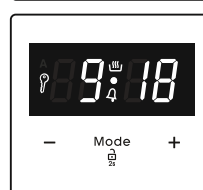

3. Das Symbol "A" leuchtet weiter, die Zeit wird gespeichert und die Warnung wird eingestellt.

! Tastensperre

Die Tastensperre aktiviert sich automatisch, nachdem der Timer 7 Sekunden lang nicht verwendet wurde. Das Symbol "A" erscheint und leuchtet dauerhaft. Halten Sie zur Freigabe der Timer-Taste 2 Sekunden lang die "MODE"-Taste gedrückt. Anschließend kann der gewünschte Vorgang ausgeführt werden.

Einstellung der akustischen Warnzeit

Die akustische Erinnerung kann auf eine beliebige Zeit zwischen "00:00" und "23:59" Stunden eingestellt werden. Die akustische Erinnerung ist eine reine Erinnerungsfunktion. Der Ofen wird mit dieser Funktion nicht aktiviert.

Wenn der Timer abgelaufen ist, ertönt ein akustisches Warnsignal und das Symbol "A" blinkt auf dem Display. Durch Drücken einer beliebigen Taste beenden Sie das akustische Warnsignal. Wenn Sie "MODE" 2 Sekunden lang drücken, verschwindet

das Symbol "A" und die Uhr wird angezeigt.

Halbautomatische Zeiteinstellung (Garzeit)

Diese Funktion ermöglicht das Garen über eine bestimmte Zeitdauer. Es kann ein Zeitbereich zwischen 0 und 10 Stunden eingestellt werden. Bereiten Sie das Essen zum Garen vor und schieben Sie es in den Ofen.

1. Wählen Sie die gewünschte Garfunktion und die Temperatur mit den Bedienungsknöpfen.



2. Drücken Sie „MODE“, bis Sie das Symbol „dur“ am Display sehen. Das Symbol „A“ blinkt.



3. Wählen Sie die gewünschte Garzeit mit den Tasten „+“ und „-“ aus.



4. Die aktuelle Uhrzeit erscheint wieder am Display und die Symbole „A“, und „☞“ leuchten weiterhin.

Wenn die Zeit abgelaufen ist, schaltet sich der Ofen aus und ein akustisches Warnsignal ertönt. Das Symbol „A“ blinkt. Durch Drehen des Einstellknopfes in Stellung „0“ und Betätigen einer beliebigen Taste am Timer beenden Sie den Warnton. Wenn Sie "MODE" 2 Sekunden lang drücken, verschwindet das Symbol "A" und der Timer schaltet wieder auf die manuelle Funktion um.

Halbautomatische Zeiteinstellung (Endzeit)

Diese Funktion startet den Ofen automatisch, so dass der Garvorgang zu einer bestimmten Zeit beendet wird. Sie können eine Endzeit von bis zu 10 Stunden nach der aktuellen Tageszeit einstellen. Bereiten Sie das Essen zum Garen vor und schieben Sie es in den Ofen.

1. Wählen Sie die gewünschte Garfunktion und die Temperatur mit den Bedienungsknöpfen.

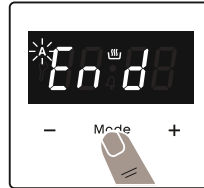

2. Drücken Sie „MODE“, bis Sie das Symbol „end“ am Display sehen. „A“ und die aktuelle Uhrzeit fängt an zu blinken.



3. Stellen Sie mit „+“ und „-“ die gewünschte Endzeit ein.

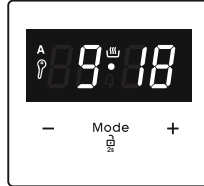

4. Die aktuelle Uhrzeit erscheint wieder am Display und die Symbole „A“ und ☞ leuchten weiterhin.

Wenn die Zeit abgelaufen ist, schaltet sich der Ofen aus und ein akustisches Warnsignal ertönt. Das Symbol „A“ blinkt. Durch Drehen des Einstellknopfes in Stellung „0“ und Betätigen einer beliebigen Taste am Timer beenden Sie den Alarm. Wenn Sie "MODE" 2 Sekunden lang drücken, verschwindet das Symbol "A" und der Timer schaltet wieder auf die manuelle Funktion um.

Vollautomatische Programmierung

Diese Funktion können Sie nutzen, wenn Sie das Garen von Speisen zu einer bestimmten Zeit für einen bestimmten Zeitraum starten möchten. Es kann eine Zeit von bis zu 23 Stunden und 59 Minuten nach der aktuellen Tageszeit eingestellt werden. Bereiten Sie das Essen zum Garen vor und schieben Sie es in den Ofen.

1. Wählen Sie die gewünschte Garfunktion und die Temperatur mit den Bedienungsknöpfen.



2. Drücken Sie „MODE“, bis Sie das Symbol „dur“ am Display sehen. Das Symbol „A“ blinkt.



3. Wählen Sie die gewünschte Garzeit mit den Tasten „+“ und „-“ aus.



4. Drücken Sie „MODE“, bis Sie das Symbol „end“ am Display sehen. Die Zeit und das Symbol „A“ blinkt.

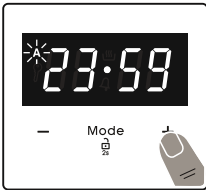

5. Wählen Sie die gewünschte Endzeit mit den Tasten „+“ und „-“ aus. Das Symbol „☀“ verschwindet. Fügen Sie die Garzeit zur aktuellen Uhrzeit hinzu. Sie können eine Zeit von bis zu 23 Stunden und 59 Minuten danach einstellen.



6. Die aktuelle Uhrzeit erscheint wieder am Display und die Symbole „A“, und leuchten weiterhin.

Die Betriebszeit wird berechnet, und das Symbol „☀“ für den automatischen Start des Ofens erscheint wieder auf dem Bildschirm, so dass der Garvorgang zur eingestellten Endzeit beendet wird. Wenn die Zeit abgelaufen ist, schaltet sich der Ofen aus, ein akustisches Warnsignal ertönt und das Symbol „A“ blinkt. Durch Drehen des Einstellknopfes in Stellung „0“ und Betätigen einer beliebigen Taste beenden Sie den Alarm. Das Symbol verschwindet und der Timer schaltet wieder auf die manuelle Funktion um. Wenn Sie „MODE“ 2 Sekunden lang drücken,

verschwindet das Symbol „A“ und der Timer schaltet wieder auf die manuelle Funktion um.

Signaleinstellung

Passen Sie während der Anzeige der aktuellen Tageszeit die Lautstärke der akustischen Erinnerung an, indem Sie die Tasten „+“ und „-“ drücken und der Punkt in der Mitte des Bildschirms beginnt zu blinken. Drücken Sie „MODE“, um den aktuellen Signalton anzuzeigen. Anschließend wird mit jeder Betätigung der Taste „-“ ein anderer Signalton ausgegeben. Es gibt drei verschiedene Arten von Signaltonen. Wählen Sie den gewünschten Ton aus und drücken Sie keine anderen Tasten. Nach kurzer Zeit wird der ausgewählte Ton gespeichert.

4.3 ZUBEHÖR

Der EasyFix-Gittereinsatz

Reinigen Sie das Zubehör vor der ersten Verwendung gründlich mit warmem Wasser, Spülmittel und einem weichen, sauberen Tuch.

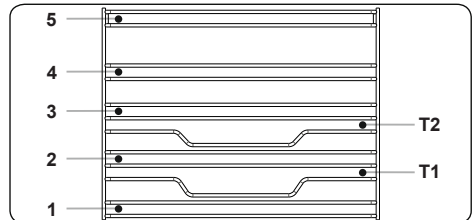

- Setzen Sie das Zubehör an der richtigen Stelle in das Gerät ein.
- Zwischen der Lüfterabdeckung und dem Zubehör sollten Sie mindestens 1 cm Abstand lassen.
- Seien Sie beim Herausnehmen des Kochgeschirrs und/oder des Zubehörs aus dem Ofen vorsichtig. Heiße Speisen oder Zubehörteile können Verbrennungen verursachen.
- Das Zubehör kann sich bei Hitze verformen. Sobald es sich abgekühlt hat, erhält es sein ursprüngliches Aussehen und seine ursprüngliche Leistung zurück.
- Fächer und Gittereinsätze können auf jeder Ebene von 1 bis 5 eingesetzt werden.

- Teleskopschienen können auf den Ebenen T1, T2, 3, 4 und 5 eingesetzt werden.
- Ebene 3 wird für das Kochen auf einer Ebene empfohlen.
- Ebene T2 wird für das Kochen auf einer Ebene mit Teleskopschienen empfohlen.
- Das Drehspeiß-Drahtgitter muss auf Ebene 3 eingesetzt werden.
- Ebene T2 wird für die Drehspeiß-Drahtgitter-Position mit Teleskopschienen verwendet.

****Das Zubehör kann je nach gekauftem Modell variieren.

Tiefe Fettpfanne

Die tiefe Fettpfanne eignet sich besonders zum Garen von Schmorgerichten.

Schieben Sie die Fettpfanne in eine beliebige Einschubebene bis ganz nach hinten ein, um den ordnungsgemäßen Sitz zu gewährleisten.

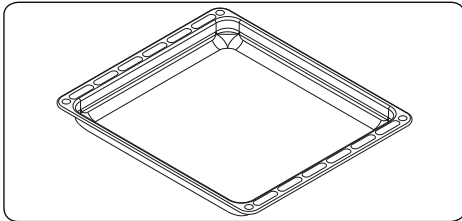

Flaches Backblech

Das flache Backblech eignet sich besonders zum Backen von Gebäck.

Schieben Sie die Fettpfanne in eine beliebige Einschubebene bis ganz nach hinten ein, um den ordnungsgemäßen Sitz zu gewährleisten.

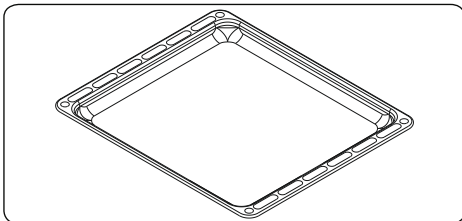

Der Gittereinsatz mit halb ausziehbarer Easyfix-Teleskopschiene

Die halb ausziehbare Teleskopschiene lässt sich bis zur Hälfte ausziehen und bietet einen leichten Zugang zu Ihren Lebensmitteln.

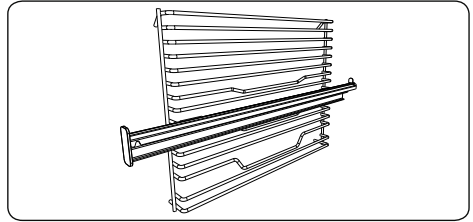

Teleskopschienen

Reinigen Sie das Zubehör vor der ersten Verwendung gründlich mit warmem Wasser, Spülmittel und einem weichen, sauberen Tuch.

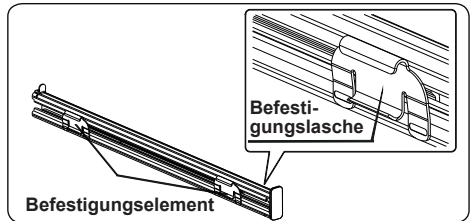

- An jeder Teleskopschiene sind Befestigungen angebracht, durch welche sie zur Reinigung und Neupositionierung entfernt werden können.
- Entfernen Sie den Seitenführungsschiene. Lesen Sie dazu den Abschnitt „Entfernen des Drahtfachbodens“.

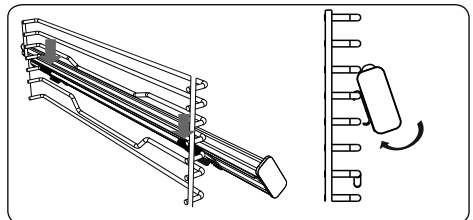

- Hängen Sie die oberen Teleskopschienen-Befestigungselemente in den Referenzdraht der seitlichen Einsetzebene ein und drücken Sie dabei

auf die unteren Befestigungselemente, bis Sie deutlich hören, dass die Befestigungselemente in den Befestigungsdraht der seitlichen Einsatzebene einrasten.

- Beim Entfernen halten Sie die Vorderseite der Schiene fest und wiederholen Sie die vorherigen Anweisungsschritte in umgekehrter Reihenfolge.

Kombirost

Der Kombirost eignet sich hervorragend zum Grillen oder zum Garen von Gargut in für Backöfen geeignetem Kochgeschirr.

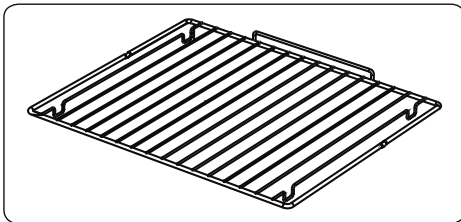

! Warnung: Setzen Sie den Kombirost in die passende Einschubebene in den Garraum ein, und schieben Sie ihn bis ganz nach hinten durch.

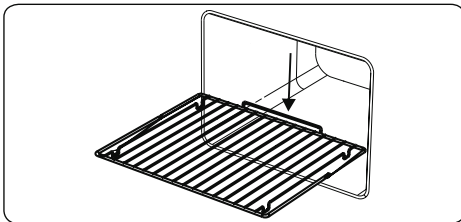

Wasserablauf

In einigen Garsituationen kondensiert Wasser an der Innenseite der Backofentür. Dies ist keine Fehlfunktion des Gerätes.

Öffnen Sie die Backofentür bis zur Grillposition und halten Sie sie ca. 20 Sekunden in dieser Stellung.

Dabei tropft das Wasser in den Wasserablauf.

Lassen Sie den Backofen abkühlen, und wischen Sie die Innenseite der Backofentür mit einem trockenen Tuch ab. Diese Vorgehensweise muss regelmäßig angewendet werden.

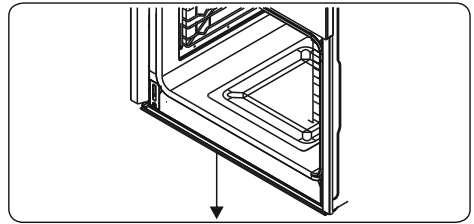

5. REINIGUNG UND WARTUNG

5.1 REINIGUNG

! WARNUNG: Schalten Sie das Gerät vor der Reinigung aus, und lassen Sie es abkühlen.

Allgemeine Hinweise

- Vor der Verwendung an Ihrem Gerät prüfen, ob die verwendeten Reinigungsmittel geeignet sind und vom Hersteller empfohlen werden.
- Ausschließlich Reinigungsgel oder -flüssigkeiten verwenden, die keine Partikel enthalten. Keine ätzenden (korrosiven) Gels, Scheuerpulver, Stahlwolle oder harten Gegenstände verwenden, da diese die Herdoberfläche beschädigen können.

! Hand: Keine Reinigungsmittel mit Partikeln verwenden, da dadurch Glasoberflächen, emaillierte Oberflächen und/oder lackierte Oberflächen an Ihrem Gerät beschädigt werden können.

- Wenn Flüssigkeiten überlaufen, diese sofort entfernen, um Beschädigungen an Teilen zu vermeiden.

! Hand: Keine Teile des Gerätes mit einem Dampfstrahlreiniger reinigen.

Reinigen des Garraums des Backofens

- Der Garraum von emaillierten Backöfen lässt sich am besten reinigen, wenn der Backofen noch warm ist.
- Den Backofen nach jedem Gebrauch mit einem weichen in Seifenwasser eingetauchten Lappen auswischen. Anschließend den Backofen erneut mit einem feuchten Tuch auswischen und dann trocken wischen.
- Es ist möglicherweise gelegentlich ein Flüssigreiniger erforderlich, um den Backofen vollständig zu reinigen.

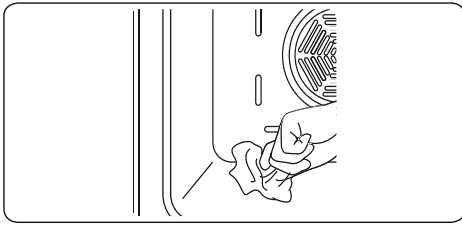

Reinigen der Glasteile

- Die Glasteile an Ihrem Gerät regelmäßig reinigen.
- Die Glasteile innen und außen mit einem Glasreiniger reinigen. Anschließend abspülen, und mit einem trockenen Tuch gründlich trockenwischen.

Reinigen von Edelstahlteilen (sofern vorhanden)

- Die Edelstahlteile an Ihrem Gerät regelmäßig reinigen.
- Die Edelstahlteile mit einem weichen, ausschließlich in Wasser eingetauchten Tuch reinigen. Anschließend mit einem trockenen Tuch gründlich trockenwischen.

 Die Edelstahlteile nicht reinigen, wenn sie noch heiß sind vom Gebrauch.

 Essig, Kaffee, Milch, Salz, Wasser, Zitrone oder Tomatensaft nicht zu lange auf Edelstahlteilen belassen.

Reinigung lackierter Oberflächen (falls vorhanden).

- Entfernen Sie Flecken von Tomaten, Tomatenmark, Ketchup, Zitrone, Öl, Milch, zuckerhaltigen Lebensmitteln, zuckerhaltigen Getränken und Kaffee sofort mit einem in warmes Wasser getauchten Tuch. Wenn solche Flecken auf den Oberflächen eingetrocknet sind, sollten Sie sie NICHT mit harten Gegenständen (Messerspitzen, Metall- oder Kunststoff-Scheuerschwämme, oberflächenschädigende Spülschwämme) oder mit stark alkoholhaltigen Reinigungsmitteln, Fleckentfernern, Entfettungsmitteln oder die Oberflächen angreifenden Chemikalien abreiben. Sonst kann es zu Korrosion an den pulverlackierten Oberflächen kommen, und können dauerhafte Flecken entstehen. Der Hersteller übernimmt keine

Verantwortung für Schäden durch die Verwendung von ungeeigneten Reinigungsprodukten oder -methoden.

Ausbauen der Innenscheibe

Sie müssen die Innenscheibe des Backofens vor der Reinigung wie unten dargestellt herausnehmen.

1. Die Scheibe in Pfeilrichtung **B** drücken, und aus der Halteklammer **x** lösen. Die Scheibe in Pfeilrichtung **A** herausheben.

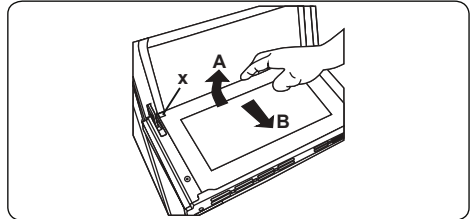

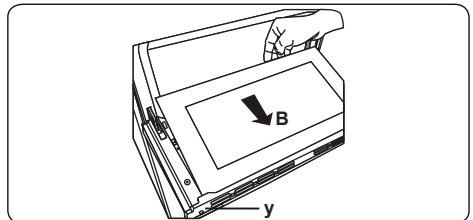

Wiedereinsetzen der Innenscheibe:

1. Die Scheibe in Pfeilrichtung **B** in und unter die Halteklammer **y** drücken.

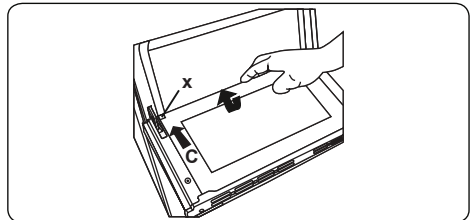

3. Die Scheibe in Pfeilrichtung **C** unter die Halteklammer **x** drücken.



-  Wenn die Backofentür mit drei Scheiben ausgestattet ist, kann die dritte Scheibe auf dieselbe Weise ausgebaut werden, wie die zweite Scheibe

Ausbauen der Backofentür

Sie müssen vor dem Reinigen der Innenscheibe des Backofens die Backofentür wie unten dargestellt herausnehmen.

1. Die Backofentür öffnen.

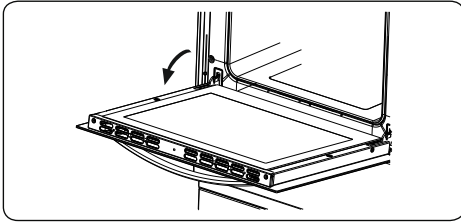

2. Den Sicherheitsbügel **a** mit einem Schraubendreher bis zum Anschlag öffnen.

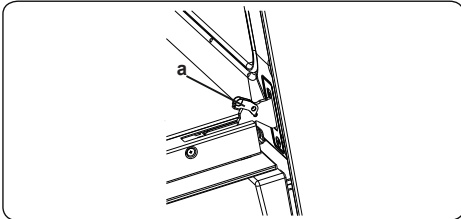

3. Die Tür bis kurz vor die geschlossene Position schließen, in dieser Stellung in Ihre Richtung ziehen und abnehmen.

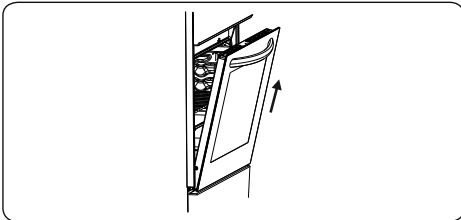

Ausbauen des Seitengitters

Ziehen Sie das Seitengitter wie in der Abbildung dargestellt heraus, um es auszubauen. Nachdem Sie es aus den Halteklammern **a** gelöst haben, schieben Sie es nach oben.

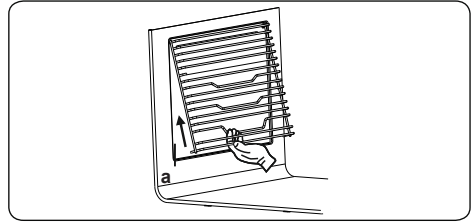

5.2 WARTUNG

! WARNUNG: Das Gerät sollte ausschließlich von einem autorisierten Servicemitarbeiter oder einem qualifizierten Techniker gewartet werden.

Auswechseln der Backofenlampe

! WARNUNG: Schalten Sie das Gerät vor dem Auswechseln der Backofenlampe aus, und lassen Sie es abkühlen.

- Die Streuscheibe abnehmen, und die Glühlampe herausnehmen.
- Die neue Glühlampe (hitzebeständig bis 300°C) anstelle der alten Glühlampe (230 V, 15-25 Watt, Typ E14) einsetzen.
- Die Streuscheibe wieder einsetzen. Nun ist der Backofen wieder einsatzbereit.

☞ Die Backofenlampe ist speziell für den Betrieb in Haushaltskochgeräten ausgelegt. Sie eignet sich nicht zur Raumbeleuchtung.

6. FEHLERBEHEBUNG UND TRANSPORT

6.1 FEHLERBEHEBUNG



Wenn an Ihrem Gerät weiterhin ein Fehler vorliegt, nachdem Sie die unten aufgeführten grundlegenden Schritte zur Fehlerbehebung befolgt haben, wenden Sie sich an einen autorisierten Servicemitarbeiter oder einen qualifizierten Techniker.

Fehler	Mögliche Ursache	Lösung
Der Backofen kann nicht eingeschaltet werden.	Die Spannungsversorgung ist ausgeschaltet.	Stellen Sie sicher, dass die Spannungsversorgung vorhanden ist. Stellen Sie sicher, dass die anderen Küchengeräte funktionieren.
Keine Hitze oder Backofen erwärmt sich nicht.	Der Temperaturwahlschalter des Backofens ist falsch eingestellt. Die Backofentür wurde offen gelassen.	Stellen Sie sicher, dass der Temperaturwahlschalter des Backofens ordnungsgemäß eingestellt ist.
Die Backofenlampe leuchtet nicht.	Die Backofenlampe ist ausgefallen. Die Spannungsversorgung wurde getrennt oder ist ausgeschaltet.	Ersetzen Sie die Backofenlampe entsprechend den Anweisungen. Stellen Sie sicher, dass die Spannungsversorgung an den entsprechenden Schaltern eingeschaltet ist.
Der Garvorgang im Backofen ist ungleichmäßig.	Es wird die falsche Einschubebene verwendet.	Stellen Sie sicher, dass Sie die empfohlenen Temperaturen und Einschubebenen verwenden. Öffnen Sie die Backofentür nicht zu häufig, es sei denn, das Gargut muss gewendet werden. Wenn Sie die Backofentür häufig öffnen, hat dies geringere Innentemperaturen zur Folge und beeinträchtigt die Ergebnisse des Garvorgangs.
Die Timer-Tasten lassen sich nicht ordnungsgemäß drücken.	Es haben sich Fremdkörper zwischen den Timer-Tasten angesammelt. Touch-Bedienfeld: es ist zu viel Feuchtigkeit auf dem Bedienfeld. Die Tastensperre ist aktiviert.	Entfernen Sie die Fremdkörper, und versuchen Sie es erneut. Entfernen Sie die Feuchtigkeit, und versuchen Sie es erneut. Prüfen Sie, ob die Tastensperre aktiviert ist.
Der Backofenlüfter (sofern vorhanden) ist zu laut.	Die eingeschobenen Roste oder Bleche vibrieren.	Stellen Sie sicher, dass der Backofen gerade steht. Stellen Sie sicher, dass die eingeschobenen Roste oder Bleche und das Kochgeschirr nicht vibrieren oder an der Rückwand des Backofens anliegen.

6.2 TRANSPORT

Wenn Sie das Gerät transportieren müssen, tragen Sie es in der Originalverpackung. Befolgen Sie die Hinweiszeichen zum Transport auf der Verpackung. Befestigen Sie alle losen Teile mit Klebeband, um Beschädigungen an dem Produkt beim Transport zu verhindern.

Wenn Ihnen die Originalverpackung nicht mehr zur Verfügung steht, bereiten Sie einen Transportkarton vor, in dem das Gerät und insbesondere dessen Oberflächen vor Beschädigung durch äußere Einflüsse geschützt sind.

7. TECHNISCHE DATEN





7.1 ENERGIEBLATT

Marke		SHARP
Modell		K-60DX19BM0-EU K-60DX19IM0-EU K-60DX19AM0-EU
Ofentyp		Elektro
Gewicht	kg	31,2
Energieeffizienzindex – konventionell		103,6
Energieeffizienzindex – Umluft		94,1
Energieklasse		A
Energieverbrauch (Elektrizität) – konventionell	kWh/Zyklus	0,87
Energieverbrauch (Elektrizität) – Umluft	kWh/Zyklus	0,79
Anzahl Kavitäten		1
Heizquelle		Elektro
Volumen	l	69
Dieser Ofen stimmt mit EN 60350-1 überein		
Energiespartipps		
<p>Ofen</p> <ul style="list-style-type: none"> - Kochen Sie Mahlzeiten wenn möglich zur gleichen Zeit. - Halten Sie Vorheizzeiten kurz. - Verlängern Sie die Kochzeiten nicht unnötig. - Vergessen Sie nicht, den Ofen am Ende des Kochvorgangs abzuschalten. - Öffnen Sie nicht die Ofentür während des Kochvorganges. 		

Thank you for choosing this product.

This User Manual contains important safety information and instructions on the operation and maintenance of your appliance.

Please take the time to read this User Manual before using your appliance and keep this book for future reference.

Icon	Type	Meaning
	WARNING	Serious injury or death risk
	RISK OF ELECTRIC SHOCK	Dangerous voltage risk
	FIRE	Warning; Risk of fire / flammable materials
	CAUTION	Injury or property damage risk
	IMPORTANT / NOTE	Operating the system correctly

CONTENTS

1.SAFETY INSTRUCTIONS.....	4
1.1 General Safety Warnings	4
1.2 Installation Warnings	6
1.3 During Use	7
1.4 During Cleaning and Maintenance	8
2.INSTALLATION AND PREPARATION FOR USE.....	9
2.1 Instructions for the Installer	9
2.2 Installation of the Oven.....	9
2.3 Electrical Connection and Safety.....	10
3.PRODUCT FEATURES	12
4.USE OF PRODUCT	13
4.1 Oven Controls.....	13
4.2 Cooking Table	14
4.3 Accessories	17
5.CLEANING AND MAINTENANCE.....	18
5.1 Cleaning	18
5.2 Maintenance	20
6.TROUBLESHOOTING&TRANSPORT	21
6.1 Troubleshooting.....	21
6.2 Transport	21
7.TECHNICAL SPECIFICATIONS.....	22
7.1 Energy Fiche	22

1. SAFETY INSTRUCTIONS



- Carefully read all instructions before using your appliance and keep them in a convenient place for reference when necessary.
- This manual has been prepared for more than one model therefore your appliance may not have some of the features described within. For this reason, it is important to pay particular attention to any figures whilst reading the operating manual.

1.1 GENERAL SAFETY WARNINGS

- This appliance can be used by children aged from 8 years and above and by persons with reduced physical, sensory or mental capabilities or lack of experience and knowledge if they have been given supervision or instruction concerning use of the appliance in a safe way and understand the hazards involved. Children should not play with the appliance. Cleaning and user maintenance should not be made by children without supervision.

 **WARNING:** The appliance and its accessible parts become hot during use. Care should be taken to avoid touching heating elements. Keep children less than 8 years of age away unless they are continually supervised.

  **WARNING:** Danger of fire: Do not store items on the cooking surfaces.

  **WARNING:** If the surface is cracked, switch off the appliance to avoid the possibility of electric shock.

- Do not operate the appliance with an external timer or separate remote-control system.
- During use the appliance will get hot. Care should be taken to avoid touching heating elements inside

the oven.

- Handles may get hot after a short period during use.
- Do not use harsh abrasive cleaners or scourers to clean the oven door glass and other surface. They can scratch the surfaces which may result in shattering of the door glass or damage to surfaces.
- Do not use steam cleaners for cleaning the appliance.

 **WARNING:** To avoid the possibility of electric shock, make sure that the appliance is switched off before replacing the lamp.

 **CAUTION:** Accessible parts may be hot when cooking or grilling. Keep young children away from the appliance when it is in use.

- Your appliance is produced in accordance with all applicable local and international standards and regulations.
- Maintenance and repair work should only be carried out by authorised service technicians. Installation and repair work that is carried out by unauthorised technicians may be dangerous. Do not alter or modify the specifications of the appliance in any way. Inappropriate hob guards can cause accidents.
- Before connecting your appliance, make sure that the local distribution conditions (nature of the gas and gas pressure or electricity voltage and frequency) and the specifications of the appliance are compatible. The specifications for this appliance are stated on the label.

 **CAUTION:** This appliance is designed only for cooking food and is intended for indoor domestic household use only. It should not be used for any other purpose or in any other application, such as for non-domestic use, in a commercial environment or for

heating a room.



- Do not use the oven door handles to lift or move the appliance.
- All possible measures have been taken to ensure your safety. Since the glass may break, care should be taken while cleaning to avoid scratching. Avoid hitting or knocking the glass with accessories.
- Make sure that the supply cord is not trapped or damaged during installation. If the supply cord is damaged, it must be replaced by the manufacturer, its service agent or similarly qualified persons in order to prevent a hazard.
- Do not let children climb on the oven door or sit on it while it is open.
- Please keep children and animals away from this appliance.

1.2 INSTALLATION WARNINGS

- Do not operate the appliance before it is fully installed.
- The appliance must be installed by an authorised technician. The manufacturer is not responsible for any damage that might be caused by defective placement and installation by unauthorised people.
- When the appliance is unpacked, make sure that it has not been damaged during transportation. In case of any defect do not use the appliance and contact a qualified service agent immediately. The materials used for packaging (nylon, staplers, Styrofoam, etc.) may be harmful to children and they should be collected and removed immediately.
- Protect your appliance from the atmosphere. Do not expose it to effects such as sun, rain, snow, dust or excessive humidity.

- Any materials (i.e. cabinets) around the appliance must be able to withstand a minimum temperature of 100°C.
- The appliance must not be installed behind a decorative door, in order to avoid overheating.

1.3 DURING USE

- When you first use your oven you may notice a slight smell. This is perfectly normal and is caused by the insulation materials on the heater elements. We suggest that, before using your oven for the first time, you leave it empty and set it at maximum temperature for 45 minutes. Make sure that the environment in which the product is installed is well ventilated.
 - Take care when opening the oven door during or after cooking. The hot steam from the oven may cause burns.
 - Do not put flammable or combustible materials in or near the appliance when it is operating.
 - Always use oven gloves to remove and replace food in the oven.
 - Under no circumstances should the oven be lined with aluminium foil as overheating may occur.
 - Do not place dishes or baking trays directly onto the base of the oven whilst cooking. The base becomes very hot and damage may be caused to the product.
-   Do not leave the oven unattended while cooking with solid or liquid oils. They may catch fire under extreme heating conditions. Never pour water on to flames that are caused by oil, instead switch the oven off and cover the pan with its lid or a fire blanket.
- If the product will not be used for a long period of time, turn the main control switch off.

- Make sure the appliance control knobs are always in the “0” (stop) position when it is not in use.
- The trays incline when pulled out. Take care not to spill or drop hot food while removing it from the ovens.
- Do not place anything on the oven door when it is open. This could unbalance the oven or damage the door.
- Do not hang towels, dishcloths or clothes from the appliance or its handles.

1.4 DURING CLEANING AND MAINTENANCE

- Make sure that your appliance is turned off at the mains before carrying out any cleaning or maintenance operations.
- Do not remove the control knobs to clean the control panel.
- To maintain the efficiency and safety of your appliance, we recommend you always use original spare parts and to call our authorised service agents in case of need.

CE Declaration of conformity

 We declare that our products meet the applicable European Directives, Decisions and Regulations and the requirements listed in the standards referenced.

This appliance has been designed to be used only for home cooking. Any other use (such as heating a room) is improper and dangerous.

 The operating instructions apply to several models. You may notice differences between these instructions and your model.

2. INSTALLATION AND PREPARATION FOR USE

! WARNING : This appliance must be installed by an authorised service person or qualified technician, according to the instructions in this guide and in compliance with the current local regulations.

- Incorrect installation may cause harm and damage, for which the manufacturer accepts no responsibility and the warranty will not be valid.
- Prior to installation, ensure that the local distribution conditions (electricity voltage and frequency) and the adjustments of the appliance are compatible. The adjustment conditions for this appliance are stated on the label.
- The laws, ordinances, directives and standards in force in the country of use are to be followed (safety regulations, proper recycling in accordance with the regulations, etc.).

2.1 INSTRUCTIONS FOR THE INSTALLER

General instructions

- After removing the packaging material from the appliance and its accessories, ensure that the appliance is not damaged. If you suspect any damage,

do not use it and contact an authorised service person or qualified technician immediately.

- Make sure that there are no flammable or combustible materials in the close vicinity, such as curtains, oil, cloth etc. which may catch fire.
- The worktop and furniture surrounding the appliance must be made of materials resistant to temperatures above 100°C.
- The appliance should not be installed directly above a dishwasher, fridge, freezer, washing machine or clothes dryer.

2.2 INSTALLATION OF THE OVEN

The appliances are supplied with installation kits and can be installed in a worktop with the appropriate dimensions. The dimensions for hob and oven installation are given below.

A (mm)	557	min./max. F (mm)	560/580
B (mm)	550	min. G (mm)	555
C (mm)	595	min. H/I (mm)	600/590
D (mm)	575	min. J/K (mm)	5/10
E (mm)	574		

Installation under a worktop

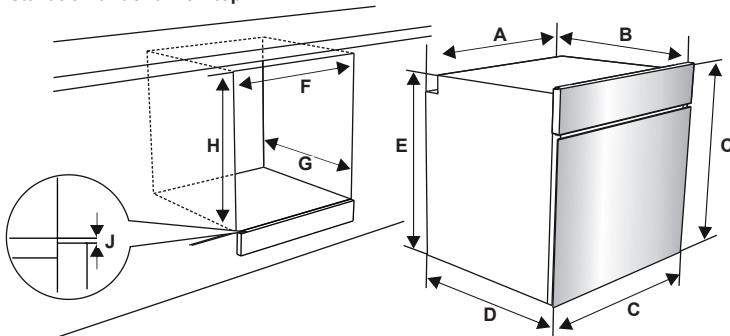

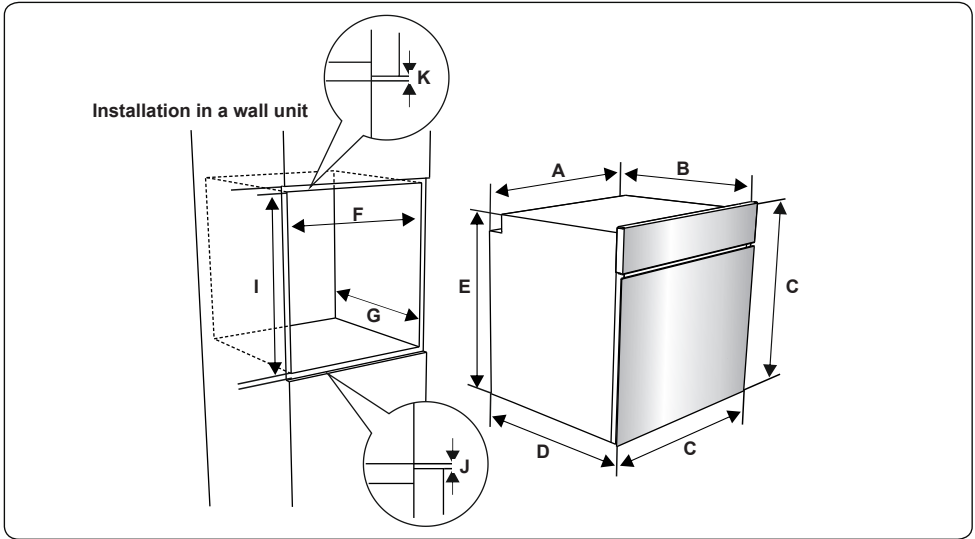

After making the electrical connections, insert the oven into the cabinet by pushing it forward. Open the oven door and insert 2 screws in the holes located on the oven frame. While the product frame touches the wooden surface of the cabinet, tighten the screws.

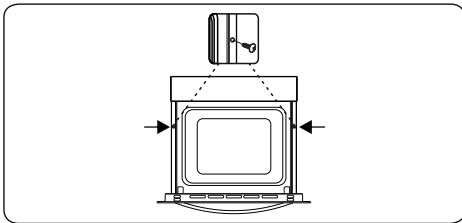

2.3 ELECTRICAL CONNECTION AND SAFETY

WARNING: The electrical connection of this appliance should be carried out by an authorised service person or qualified electrician, according to the instructions in this guide and in compliance with the current local regulations.

WARNING: THE APPLIANCE MUST BE EARTHED.

- Before connecting the appliance to the power supply, the voltage rating of the appliance (stamped on the appliance identification plate) must be checked for correspondence to the available mains supply voltage, and the mains electric wiring should be capable of handling the appliance's power rating (also indicated on the identification plate).
- During installation, please ensure that isolated cables are used. An incorrect connection could damage your appliance. If the mains cable is damaged and needs to be replaced this should be done by a qualified personnel.
- Do not use adaptors, multiple sockets and/or extension leads.
- The supply cord should be kept away from hot parts of the appliance and must not be bent or compressed. Otherwise the cord may be damaged, causing a short circuit.
- If the appliance is not connected to the mains with a plug, a all-pole disconnector (with at least 3 mm contact spacing) must be used in order to meet the safety regulations.

- The appliance is designed for a power supply of 220-240V ~ and 380-415V 3N~. If your supply is different, contact the authorised service person or a qualified electrician.
- The power cable (H05VV-F) must be long enough to be connected to the appliance, even if the appliance stands on the front of its cabinet.
- Ensure all connections are adequately tightened.
- Fix the supply cable in the cable clamp and then close the cover.
- The terminal box connection is placed on the terminal box.

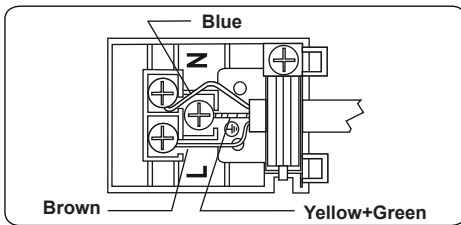

3. PRODUCT FEATURES



Important: Specifications for the product vary and the appearance of your appliance may differ from that shown in the figures below.

List of Components

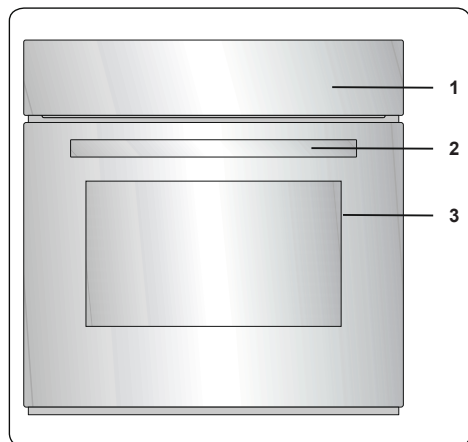

1. Control Panel
2. Oven Door Handle
3. Oven Door

Control Panel

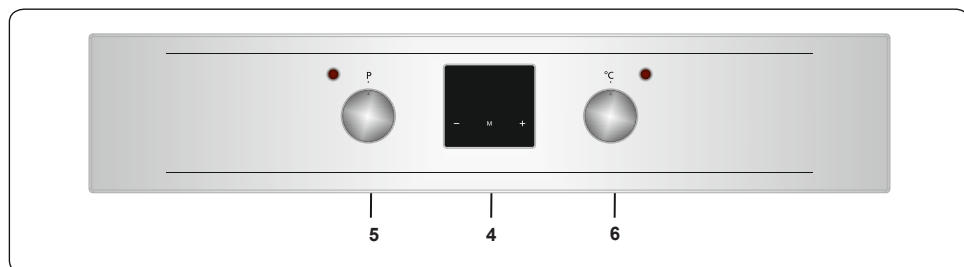

4. Timer
5. Oven Function Control Knob
6. Oven Thermostat Knob

4. USE OF PRODUCT

4.1 OVEN CONTROLS

Oven function control knob

Turn the knob to the corresponding symbol of the desired cooking function. For the details of different functions see 'Oven Functions'.

Oven thermostat knob

After selecting a cooking function, turn this knob to set the desired temperature. The oven thermostat light will illuminate whenever the thermostat is in operation to heat up the oven or maintain the temperature.

Oven Functions

* The functions of your oven may be different due to the model of your product.

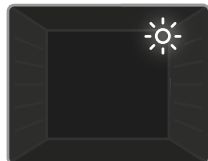

Oven Lamp: Only the oven light will switch on. It will remain on for the duration of the cooking function.



Defrost Function: The oven's warning lights will switch on and the fan will start to operate. To use the defrost function, place your frozen food in the oven on a shelf in the third slot from the bottom. It is recommended that you place an oven tray under the defrosting food to catch the water accumulated due to melting ice. This function will not cook or bake your food, it will only help to defrost it.

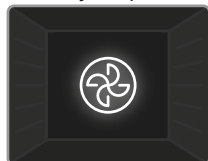

Turbo Function: The oven's thermostat and warning lights will switch on, and the ring heating element and fan will start operating. The turbo function evenly disperses the heat in the oven so all food on all racks will cook evenly. It is recommended that you preheat the oven for about 10 minutes.

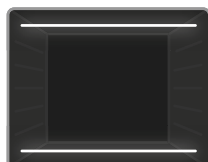

Static Cooking Function: The oven's thermostat and warning lights will switch on, and the lower and upper

heating elements will start operating. The static cooking function emits heat, ensuring even cooking of food. This is ideal for making pastries, cakes, baked pasta, lasagne and pizza. Preheating the oven for 10 minutes is recommended and it is best to use only one shelf at a time in this function.



Fan Function: The oven's thermostat and warning lights will switch on, and the upper and lower heating elements and fan will start operating.

This function is good for baking pastry. Cooking is carried out by the lower and upper heating elements within the oven and by the fan, which provides air circulation, giving a slightly grilled effect to the food. It is recommended that you preheat the oven for about 10 minutes.



Pizza Function: The oven's thermostat and warning lights will switch on, and the ring, lower heating elements and fan will start operating. This function is ideal for baking food, such as pizza, evenly in a short time. While the fan evenly disperses the heat of the oven, the lower heating element ensures baking of the food.

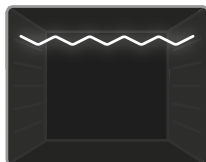

Grilling Function: The oven's thermostat and warning lights will switch on, and the grill heating element will start operating. This function is used for grilling and toasting foods on the upper shelves of the oven. Lightly brush the wire grid with oil to stop food sticking and place food in the centre of the grid. Always place a tray beneath the food to catch any drips of oil or fat. It is recommended that you preheat the oven for about 10 minutes.

Warning: When grilling, the oven door must be closed and the oven temperature should be adjusted to 190°C.

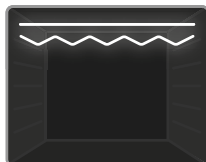

Faster Grilling Function: The oven's thermostat and warning lights will switch on, and the grill and upper heating

elements will start operating. This function is used for faster grilling and for grilling food with a larger surface area, such as meat. Use the upper shelves of the oven. Lightly brush the wire grid with oil to stop food sticking and place food in the centre of the grid. Always place a tray beneath the food to catch any drips of oil or fat. It is recommended that you preheat the oven for about 10 minutes.

Warning: When grilling, the oven door must be closed and the oven temperature should be adjusted to 190°C.

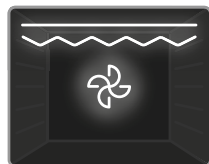

Double Grill and Fan Function: The oven's thermostat and warning lights will switch on, and the grill, upper heating elements and fan will

start operating. This function is used for faster grilling of thicker food and for grilling of food with a larger surface area. Both the upper heating elements and grill will be energised along with the fan to ensure even cooking. Use the upper shelves of the oven. Lightly brush the wire grid with oil to stop food sticking and place food in the centre of the grid. Always place a tray beneath the food to catch any drips of oil or fat. It is recommended that you preheat the oven for about 10 minutes.

Warning: When grilling, the oven door must be closed and the oven temperature should be adjusted to 190°C.

4.2 COOKING TABLE

Function	Dishes	2-3-4		min.
Static	Puff Pastry	2-3-4	170-190	35-45
	Cake	2-3-4	170-190	30-40
	Cookie	2	170-190	30-40
	Stew	2-3-4	175-200	40-50
	Chicken	2-3-4	200	45-60

Fan	Puff Pastry	2-3-4	170-190	25-35
	Cake	2-3-4	150-170	25-35
	Cookie	2	150-170	25-35
	Stew	2-3-4	175-200	40-50
	Chicken	2-3-4	200	45-60
Turbo	Puff Pastry	2-3-4	170-190	35-45
	Cake	2-3-4	150-170	30-40
	Cookie	2	150-170	25-35
	Stew	5	175-200	40-50
Grilling	Grilled meatballs	*	200	10-15
	Chicken	4-5	190	50-60
	Chop	5	200	15-25
	Beefsteak	4	200	15-25

*If available cook with roast chicken skewer.

Use of the Digital Touch Timer

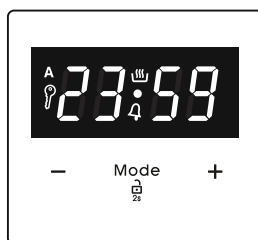

Function Description	
A	Auto cooking
	Manual cooking
	Key Lock
	Minute minder
Mode	Mode function
-	Decrease timer
+	Increase timer
23 59	Timer display

Time adjustment

The time must be set before you start using the oven. Following the power connection, the symbol "A" and "00:00" or "12:00" will flash on the display.



1. Press the "MODE" for 2 sec to deactivate keylock and the dot in the middle of the screen will start to flash.



2. Adjust the time while the dot is flashing using the "+" and "-" keys.



3. After a few seconds, the dot will stop flashing and will remain illuminated.

Key Lock

The key lock automatically activates after the timer has not been used for 7 seconds. "A" symbol will appear and remain illuminated. To unlock the timer buttons, press and hold the "MODE" button for 2 seconds. The desired operation can then be carried out.

Audible warning time adjustment

The audible warning time can be set to any time between "00:00" and "23:59" hours. The audible warning time is for warning purposes only. The oven will not be activated with this function.



1. Press "MODE". The symbol "A" will begin to flash and "000" will be displayed.

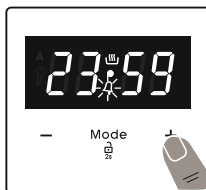

2. Select the desired time period using the "+" and "-" keys while "A" is flashing.



3. The symbol "A" will remain illuminated, the time will be saved and the warning will be set.

When the timer reaches zero, an audible warning will sound and the symbol "A" will flash on the display. Press any key to stop the audible warning. Press "MODE" for 2 seconds the "A" symbol will disappear and the clock will be displayed.

Semi-automatic time adjustment (cooking period)

This function helps you to cook for a fixed period of time. A time range between 0 and 10 hours can be set. Prepare the food for cooking and put it in the oven.

1. Select the desired cooking function and the temperature using the control knobs.



2. Press "MODE" until you see "dur" symbol on the display screen. The symbol "A" will flash.



3. Select the desired cooking time period using the "+" and "-" keys.

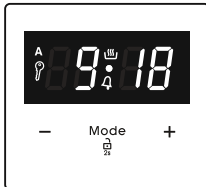

4. The current time will reappear on the screen, and the symbols "A", and "A" will remain illuminated.

When the timer reaches zero, the oven will switch off and an audible warning will

sound. The symbols “A” will flash. Turn both control knobs to the “0” position and press any key on the timer to stop the warning sound. Press “MODE” for 2 seconds the “A” symbol will disappear and the timer will switch back to manual function.

Semi-automatic time adjustment (finishing time)

This function automatically starts the oven so that cooking will finish at a set time. You can set an end time of up to 10 hours after the current time of day. Prepare the food for cooking and put it in the oven.

1. Select the desired cooking function and the temperature using the control knobs.



2. Press “MODE” until you see “end” symbol on the display screen. “A” and the current time of day will flash.



3. Use the “+” and “-” buttons to set the desired finishing time.



4. The current time will reappear on the screen, the symbols “A” and “☀” will remain illuminated.

When the timer reaches zero, the oven will switch off and an audible warning will sound. The symbol “A” will flash. Turn both control knobs to the “0” position and press any key on the timer to stop the sound. Press “MODE” for 2 seconds the “A” symbol will disappear and the timer will switch back to manual function.

Full-automatic programming

This function is used to start cooking after a certain period of time and for a certain duration. A time of up to 23 hours and 59 minutes after the current time of day can be set. Prepare the food for cooking and put it in the oven.

1. Select the desired cooking function and the temperature using the control knobs.

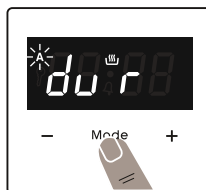

2. Press “MODE” until you see “dur” symbol on the screen. The symbol “A” will flash.



3. Select the desired cooking time period using the “+” and “-” keys.



4. Press “MODE” until you see “end” symbol on the screen. The time and the symbols “A” will flash.

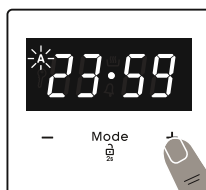

5. Select the desired finishing time using the “+” and “-” keys. “☀” symbol will disappear. Add the cooking period to the current time of day. You can set a time of up to 23 hours and 59 minutes after this.



6. The current time will reappear on the screen, and the symbols “A”, and will remain illuminated.

The operating time will be calculated and the oven will automatically start “☀” symbol will reappear on the screen so that cooking will finish at the set finishing time. When the timer reaches zero, the oven will switch off, an audible warning will sound and the symbols “A” will flash. Turn both control knobs to the “0” position and press any key to stop the sound. The symbol will disappear and the timer will switch back to manual function. Press “MODE” for 2 seconds the “A” symbol will disappear and the timer will switch back to manual function.

Sound Adjustment

To adjust the volume of the audible warning sound, while the current time of day is displayed, press "+" and "-" keys and the dot in the middle of the screen will start to flash. Press "MODE" to display current signal sound. After this, each time the "-" button is pressed, a different signal will sound. There are three different types of signal sounds. Select the desired sound and do not press any other buttons. After a short time, the selected sound will be saved.

4.3 ACCESSORIES

The EasyFix Wire Rack

Clean the accessories thoroughly with warm water, detergent and a soft clean cloth on first use.

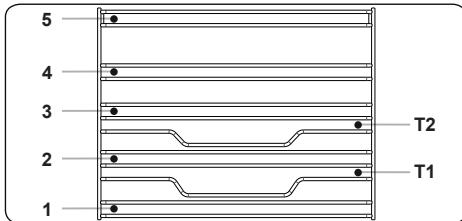

- Insert the accessory to the correct position inside the oven.
- Allow at least a 1 cm space between the fan cover and accessories.
- Take care removing cookware and/or accessories out of the oven. Hot meals or accessories can cause burns.
- The accessories may deform with heat. Once they have cooled down, they will recover their original appearance and performance.
- Trays and wire grids can be positioned on any level from 1 to 5.
- Telescopic rails can be positioned on levels T1, T2, 3, 4, 5.
- Level 3 is recommended for single level cooking.
- Level T2 is recommended for single level cooking with the telescopic rails.
- The turnspit wire grid must be positioned on Level 3.
- Level T2 is used for the turnspit wire grid positioning with telescopic rails.

****Accessories may vary depending on the model purchased.

The Deep Tray

The deep tray is best used for cooking stews.

Put the tray into any rack and push it to the end to make sure it is placed correctly.

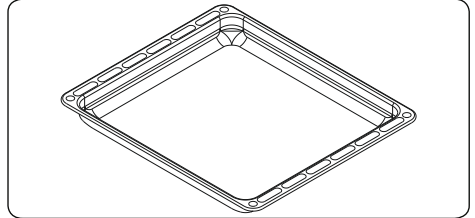

The Shallow Tray

The shallow tray is best used for baking pastries.

Put the tray into any rack and push it to the end to make sure it is correctly placed.

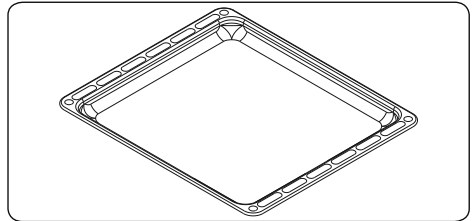

The Wire Rack with Easyfix Half Telescopic Rail

The half telescopic rail extends half-way out, to allow easy access to your food.

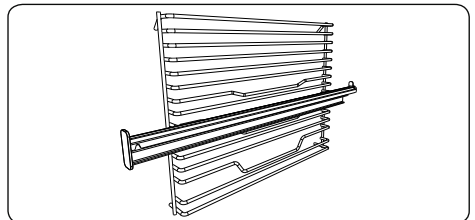

Telescopic rails

Clean the accessories thoroughly with warm water, detergent and a soft clean cloth on first use.

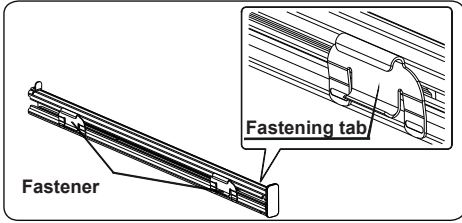

- On each telescopic rail there are fasteners that allow you to remove them for cleaning and repositioning.
- Remove the side runner. See section "Removal of the wire shelf".

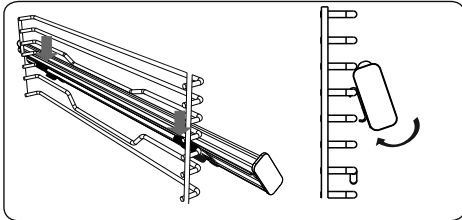

- Hang the telescopic rail top fasteners on the side rack level reference wire and simultaneously press the bottom fasteners until you clearly hear the fasteners clip into the side rack level fixing wire.
- In order to remove, hold the front surface of the rail and repeat the previous instructions in reverse.

The Wire Grid

The wire grid is best used for grilling or for processing food in oven-friendly containers.

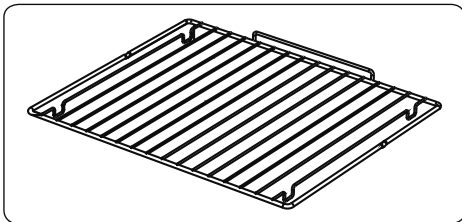

- ! WARNING**
- Place the grid to any corresponding rack in the oven cavity correctly and push it to the end.

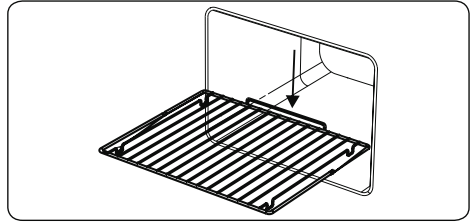

The Water Collector

In some cases of cooking, condensation may appear on the inner glass of the oven door. This is not a product malfunction.

Open the oven door into the grilling position and leave it in this position for 20 seconds. Water will drip to the collector.

Cool the oven and wipe the inside of the door with a dry towel. This procedure must be applied regularly.

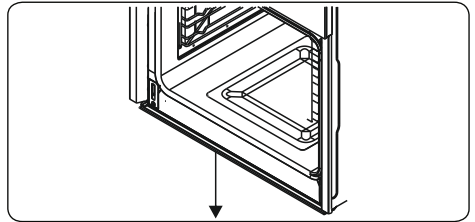

5. CLEANING AND MAINTENANCE

5.1 CLEANING

- ! WARNING:** Switch off the appliance and allow it to cool before cleaning is to be carried out.

General Instructions

- Check whether the cleaning materials are appropriate and recommended by the manufacturer before use on your appliance.
- Use cream cleaners or liquid cleaners which do not contain particles. Do not use caustic (corrosive) creams, abrasive cleaning powders, rough wire wool or hard tools as they may damage the cooker surfaces.

- ! WARNING**
- Do not use cleaners that contain particles as they may scratch the glass, enamelled and/or painted parts

of your appliance.

- Should any liquids overflow, clean them immediately to avoid parts becoming damaged.

 Do not use steam cleaners for cleaning any part of the appliance.

Cleaning the Inside of the Oven

- The inside of enamelled ovens are best cleaned while the oven is warm.
- Wipe the oven with a soft cloth soaked in soapy water after each use. Then, wipe the oven over again with a wet cloth and dry it.
- You may need to use a liquid cleaning material occasionally to completely clean the oven.

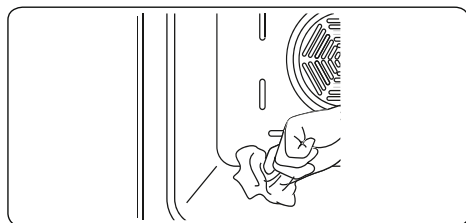



Cleaning the Glass Parts

- Clean the glass parts of your appliance on a regular basis.
- Use a glass cleaner to clean the inside and outside of the glass parts. Then, rinse and dry them thoroughly with a dry cloth.

Cleaning the Stainless Steel Parts (if available)

- Clean the stainless steel parts of your appliance on a regular basis.
- Wipe the stainless steel parts with a soft cloth soaked in only water. Then, dry them thoroughly with a dry cloth.

 Do not clean the stainless steel parts while they are still hot from cooking.

 Do not leave vinegar, coffee, milk, salt, water, lemon or tomato juice on the stainless steel for a long time.

Cleaning Painted Surfaces (if available)

- Spots of tomato, tomato paste, ketchup, lemon, oil derivatives, milk, sugary foods, sugary drinks and coffee should be cleaned with a cloth dipped in warm water immediately. If these stains are

not cleaned and allowed to dry on the surfaces they are on, they should NOT be rubbed with hard objects (pointed objects, steel and plastic scouring wires, surface-damaging dish sponge) or cleaning agents containing high levels of alcohol, stain removers, degreasers, surface abrasive chemicals. Otherwise, corrosion may occur on the powder painted surfaces, and stains may occur. The manufacturer will not be held responsible for any damage caused by the use of inappropriate cleaning products or methods.

Removal of the Inner Glass

You must remove the oven door glass before cleaning, as shown below.

1. Push the glass in the direction of **B** and release from the location bracket (**x**). Pull the glass out in the direction of **A**.

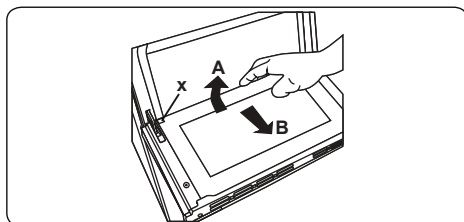

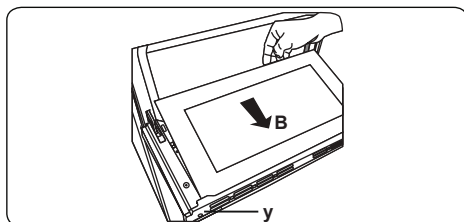

To replace the inner glass:

1. Push the glass towards and under the location bracket (**y**), in the direction of **B**.

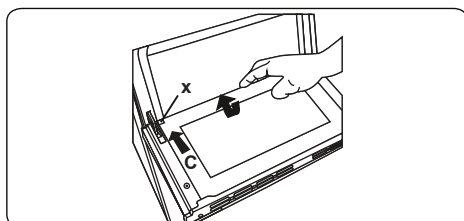

3. Place the glass under the location bracket (**x**) in the direction of **C**.



 If the oven door is a triple glass oven door, the third glass layer can be

removed the same way as the second glass layer.

Removal of the Oven Door

Before cleaning the oven door glass, you must remove the oven door, as shown below.

1. Open the oven door.

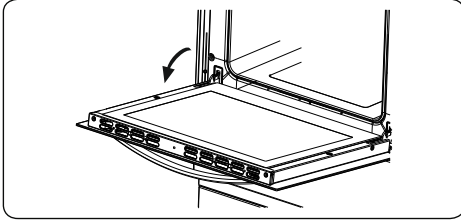

2. Open the locking catch (a) (with the aid of a screwdriver) up to the end position.

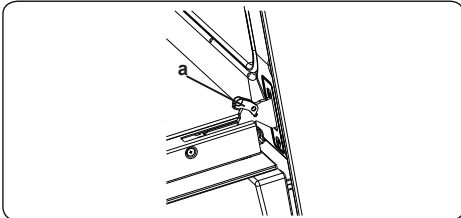

3. Close the door until it almost reaches the fully closed position and remove the door by pulling it towards you.

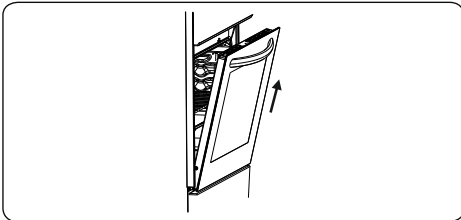

Removal of the Wire Shelf

To remove the wire rack, pull the wire rack as shown in the figure. After releasing it from the clips (a), lift it up.

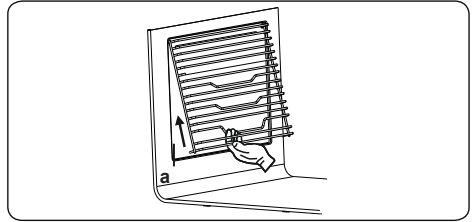

5.2 MAINTENANCE

! WARNING: The maintenance of this appliance should be carried out by an authorised service person or qualified technician only.

Changing the Oven Lamp

! WARNING: Switch off the appliance and allow it to cool before cleaning your appliance.

- Remove the glass lens, then remove the bulb.
- Insert the new bulb (resistant to 300 °C) to replace the bulb that you removed (230 V, 15-25 Watt, Type E14).
- Replace the glass lens, and your oven is ready for use.

👤 The lamp is designed specifically for use in household cooking appliances. It is not suitable for household room

illumination.

6. TROUBLESHOOTING&TRANSPORT

6.1 TROUBLESHOOTING



If you still have a problem with your appliance after checking these basic troubleshooting steps, please contact an authorised service person or qualified technician.

Problem	Possible Cause	Solution
Oven does not switch on.	Power is switched off.	Check whether there is power supplied. Also check that other kitchen appliances are working.
No heat or oven does not warm up.	Oven temperature control is incorrectly set. Oven door has been left open.	Check that the oven temperature control knob is set correctly.
Oven light (if available) does not operate.	Lamp has failed. Electrical supply is disconnected or switched off.	Replace lamp according to the instructions. Make sure the electrical supply is switched on at the wall socket outlet.
Cooking is uneven within the oven.	Oven shelves are incorrectly positioned.	Check that the recommended temperatures and shelf positions are being used. Do not frequently open the door unless you are cooking things that need to be turned. If you open the door often, the interior temperature will be lower and this may affect the results of your cooking.
The timer buttons cannot be pressed properly.	There is foreign matter caught between the timer buttons. Touch model: there is moisture on the control panel. The key lock function is set.	Remove the foreign matter and try again. Remove the moisture and try again. Check whether the key lock function is set.
The oven fan (if available) is noisy.	Oven shelves are vibrating.	Check that the oven is level. Check that the shelves and any bake ware are not vibrating or in contact with the oven back panel.

6.2 TRANSPORT

If you need to transport the product, use the original product packaging and carry it using its original case. Follow the transport signs on the packaging. Tape all independent parts to the product to prevent damaging the product during transport.

If you do not have the original packaging, prepare a carriage box so that the appliance, especially the external surfaces of the product, is protected against external threats.

7. TECHNICAL SPECIFICATIONS

7.1 ENERGY FICHE

Brand		SHARP
Model		K-60DX19BM0-EU K-60DX19IM0-EU K-60DX19AM0-EU
Type of Oven		ELECTRIC
Mass	kg	31,2
Energy Efficiency Index - conventional		103,6
Energy Efficiency Index - fan forced		94,1
Energy Class		A
Energy consumption (electricity) - conventional	kWh/cycle	0,87
Energy consumption (electricity) - fan forced	kWh/cycle	0,79
Number of cavities		1
Heat Source		ELECTRIC
Volume	l	69
This oven complies with EN 60350-1		
Energy Saving Tips		
Oven		
- Cook the meals together, if possible.		
- Keep the pre-heating time short.		
- Do not elongate cooking time.		
- Do not forget to turn-off the oven at the end of cooking.		
- Do not open oven door during cooking period.		

Merci d'avoir choisi ce produit.

Cette notice d'utilisation contient des informations et des consignes de sécurité importantes concernant l'utilisation et l'entretien de votre appareil.
Lire attentivement cette notice d'utilisation avant d'utiliser votre appareil et la conserver pour consultation ultérieure.





Icône	Type	Signification
	AVERTISSEMENT	Risque de blessures graves ou danger de mort
	RISQUE D'ÉLECTROCUTION	Risque d'électrocution
	INCENDIE	Avertissement : Risque d'incendie / matières inflammables
	MISE EN GARDE	Risque de blessures ou de dommages matériels
	IMPORTANT / REMARQUE	Utilisation correcte de l'appareil

TABLE DES MATIÈRES

1. CONSIGNES DE SÉCURITÉ.....	4
1.1. Avertissements de sécurité généraux.....	4
1.2. Avertissements relatifs à l'installation	6
1.3. Au cours de l'utilisation	7
1.4. Nettoyage et entretien	9
2. INSTALLATION ET PRÉPARATION À L'UTILISATION.....	10
2.1. Instructions destinées à l'installateur.....	10
2.2. Installation du four	10
2.3. Branchement électrique et sécurité.....	11
3. CARACTÉRISTIQUES DU PRODUIT.....	13
4. UTILISATION DE L'APPAREIL.....	14
4.1. Commandes du four.....	14
4.2. Table de cuisson.....	15
4.3. Accessoires	18
5. NETTOYAGE ET ENTRETIEN.....	20
5.1. Nettoyage	20
5.2. Entretien	22
6. DÉPANNAGE ET TRANSPORT.....	23
6.1. Dépannage.....	23
6.2. Transport	23
7. SPÉCIFICATIONS TECHNIQUES	24
7.1. Fiche énergie.....	24



1. CONSIGNES DE SÉCURITÉ

- Lire attentivement cette notice d'utilisation dans son intégralité avant d'utiliser votre appareil et la conserver dans un endroit accessible pour consultation ultérieure.
- Ce manuel a été préparé pour plusieurs modèles, votre appareil peut donc ne pas disposer de certaines fonctions décrites dans ce manuel. Pour cette raison, il est important de prêter une attention particulière aux illustrations lors de la lecture de cette notice d'utilisation.

1.1. AVERTISSEMENTS DE SÉCURITÉ GÉNÉRAUX

- Cet appareil peut être utilisé par des enfants à partir de 8 ans et par des personnes ayant des capacités physiques, sensorielles ou mentales réduites ou un manque d'expérience et de connaissances à condition qu'elles aient été placées sous surveillance ou qu'elles aient reçu des instructions concernant l'utilisation de l'appareil en toute sécurité et qu'elles comprennent les dangers encourus. Les enfants ne doivent pas jouer avec l'appareil. Le nettoyage et l'entretien par l'utilisateur ne doivent pas être effectués par des enfants, sans surveillance.

 **MISE EN GARDE** : Cet appareil et ses parties accessibles deviennent chauds pendant leur utilisation. Il convient de veiller à ne pas toucher les éléments chauffants. Il convient de maintenir à distance les enfants de moins de 8 ans, à moins qu'ils ne soient sous une surveillance continue.

  **MISE EN GARDE** : Laisser cuire des aliments sans surveillance en utilisant des matières grasses ou de l'huile peut être dangereux et déclencher un incendie. NE JAMAIS essayer d'éteindre un incendie

avec de l'eau, mais arrêter l'appareil puis couvrir les flammes par exemple avec un couvercle ou une couverture anti-feu.

 **MISE EN GARDE** : Risque d'incendie: ne pas entreposer d'objets sur les surfaces de cuisson.

- L'appareil n'est pas destiné à être mis en fonctionnement au moyen d'une minuterie externe ou d'un système de commande à distance séparé.
- Lors de son utilisation, l'appareil devient chaud. Faire attention à ne pas toucher les éléments chauffants situés à l'intérieur du four.
- Les poignées peuvent être chaudes, même après une courte période d'utilisation.
- Ne pas utiliser de produits d'entretien très abrasifs ou de grattoirs métalliques durs pour nettoyer la porte en verre du four, au risque de rayer la surface et d'entraîner l'éclatement du verre.
- Ne pas utiliser d'appareil de nettoyage à la vapeur.

 **MISE EN GARDE** : S'assurer que l'appareil est déconnecté de l'alimentation avant de remplacer la lampe pour éviter tout risque de choc électrique.

 **MISE EN GARDE** : Les parties accessibles peuvent devenir chaudes au cours de l'utilisation. Il est recommandé d'éloigner les jeunes enfants.

- Votre appareil a été produit conformément à toutes les normes et réglementations locales et internationales en vigueur.
- Les opérations d'entretien et de réparation doivent être effectuées uniquement par des techniciens de maintenance agréés. L'installation et les travaux de réparation effectués par un technicien non agréé peuvent s'avérer dangereux. Ne pas altérer ni modifier les caractéristiques de l'appareil. Les

dispositifs de protections non adaptés à l'appareil de cuisson peuvent provoquer des accidents.

- Avant l'installation s'assurer que les conditions de distribution locale (tension et fréquence électrique) et le réglage de l'appareil sont compatibles. Les conditions de réglage de cet appareil sont inscrites sur la plaque signalétique de l'appareil.

⚠ ATTENTION : Cet appareil sert uniquement à des fins de cuisson et est destiné uniquement à un usage domestique. Il ne doit pas être utilisé à d'autres fins, par exemple le chauffage du local, ou un usage commercial.

- Ne pas utiliser la poignée de la porte du four pour soulever ou pour déplacer l'appareil.
- Toutes les précautions nécessaires ont été mises en œuvre pour garantir votre sécurité. Comme le verre est susceptible de se briser, le nettoyer avec soin pour éviter de le rayer. Éviter de frapper le verre avec les accessoires de cuisine.
- Vérifiez que le cordon d'alimentation n'est pas endommagé ni coincé au cours de l'installation. Si le câble d'alimentation est endommagé, il doit être remplacé par le fabricant, son service après vente ou des personnes de qualification similaire afin d'éviter un danger.
- Ne pas laisser les enfants monter sur la porte du four ou s'y asseoir lorsqu'elle est ouverte.
- Veuillez tenir cet appareil hors de la portée des enfants et des animaux domestiques.

1.2. AVERTISSEMENTS RELATIFS À L'INSTALLATION

- Ne pas utiliser l'appareil avant son installation complète.
- L'appareil doit être installé par un technicien qualifié.

Le fabricant ne peut être tenu responsable de tout dommage causé en cas d'installation incorrecte par un technicien non qualifié.

- Un moyen de déconnexion du réseau d'alimentation ayant une distance d'ouverture des contacts de tous les pôles doit être prévu dans la canalisation fixe conformément aux règles d'installation.
- Lors du déballage de l'appareil, vérifier qu'il n'a pas été endommagé au cours du transport. En cas de défaut, ne pas utiliser l'appareil et faire appel immédiatement à un technicien qualifié. Les matériaux utilisés pour l'emballage (Nylon, agrafes, polystyrène, etc.) peuvent être dangereux pour les enfants et doivent être rassemblés et rangés immédiatement.
- Protéger votre appareil des éléments atmosphériques. Ne pas l'exposer au soleil, à la pluie, à la neige, à la poussière ou à toute humidité excessive.
- Tous les matériaux autour de l'appareil (meubles) doivent pouvoir supporter une température minimum de 100 °C.
- L'appareil ne doit pas être installé derrière une porte décorative, afin d'éviter une surchauffe.

1.3. AU COURS DE L'UTILISATION

- Lors de la première utilisation de votre four, il est possible qu'une légère odeur se fasse sentir. Ceci est parfaitement normal. Cette odeur est due aux matériaux d'isolation placés sur les résistances. Avant d'utiliser votre four pour la première fois, le faire fonctionner à vide sur la température maximale pendant 45 minutes. Vérifier que l'environnement dans lequel le produit est installé est correctement ventilé.

- Rester prudent lors de l'ouverture de la porte du four pendant ou après la cuisson. La vapeur s'échappant du four peut provoquer des brûlures.
- Ne pas placer de matériaux combustibles ou inflammables dans l'appareil ou près de l'appareil lorsqu'il est en fonctionnement.
- **MISE EN GARDE** : La température des surfaces accessibles peut être élevée lorsque l'appareil est en fonctionnement.
- Toujours utiliser des gants de cuisine isolants pour mettre les aliments au four ou les sortir du four.
- En aucun cas, le four ne doit être recouvert d'une feuille d'aluminium, car une augmentation de la température pourrait survenir.
- Ne placez pas les plats ou les plaques de cuisson directement sur la base du four pendant la cuisson. La base devient très chaude et des dommages peuvent être causés au produit.



MISE EN GARDE : Laisser cuire des aliments sans surveillance en utilisant des matières grasses ou de l'huile peut être dangereux et déclencher un incendie. NE JAMAIS essayer d'éteindre un incendie avec de l'eau, mais arrêter l'appareil puis couvrir les flammes par exemple avec un couvercle ou une couverture anti-feu.

- **ATTENTION** : Le processus de cuisson doit être surveillé. Un processus de cuisson court doit être surveillé sans interruption.
- Si l'appareil reste inutilisé pendant une période prolongée, éteindre l'interrupteur principal.
- S'assurer que les manettes de l'appareil restent toujours en position « 0 » (arrêt) lorsqu'il n'est pas utilisé.

- La lèchefrite s'incline lorsqu'on la sort du four. Attention à ne pas renverser ni à faire tomber de nourriture en la sortant du four.
- Ne rien placer sur la porte du four lorsqu'elle est ouverte. Ceci pourrait déséquilibrer le four ou endommager la porte.
- Ne pas suspendre de torchons ou autres tissus sur l'appareil ou sur ses poignées.

1.4. NETTOYAGE ET ENTRETIEN

- Vérifier que l'alimentation électrique de l'appareil est bien coupée avant d'effectuer toute opération de nettoyage ou d'entretien.
- Ne pas retirer les manettes pour nettoyer le bandeau de commandes.
- Pour assurer l'efficacité et la sécurité de votre appareil, utiliser uniquement des pièces détachées d'origine et faire appel à nos techniciens qualifiés en cas de besoin.

Déclaration CE de conformité

 Nous déclarons que nos produits satisfont aux exigences des directives, des décisions et des réglementations européennes en vigueur.

Cet appareil a été conçu pour un usage exclusivement domestique. Toute autre utilisation (par exemple pour chauffer une pièce) est inadaptée ou dangereuse.

 Cette notice d'utilisation s'applique à plusieurs modèles. Il est possible qu'il existe certaines différences entre ces instructions et votre modèle.

2. INSTALLATION ET PRÉPARATION À L'UTILISATION

AVERTISSEMENT : Cet appareil doit être installé par un professionnel agréé ou par un technicien qualifié, conformément aux instructions de cette notice et conformément aux normes d'installation en vigueur.

- Toute installation incorrecte invalide la garantie et peut entraîner des dommages ou des blessures pour lesquels le fabricant ne peut être tenu responsable.
- Avant l'installation, s'assurer que les conditions locales de la distribution (tension et fréquence de l'électricité) et les réglages de l'appareil sont compatibles. Les conditions de réglage de cet appareil figurent sur l'étiquette.
- Les lois, réglementations, décrets et normes en vigueur dans le pays d'installation doivent être appliqués (règles de sécurité, recyclage conformément à la réglementation, etc.).

2.1. INSTRUCTIONS DESTINÉES À L'INSTALLATEUR

Instructions générales

- Après avoir retiré les matériaux d'emballage de l'appareil et de ses accessoires, vérifier que l'appareil n'est pas endommagé. Si l'appareil

est peut-être endommagé, ne pas l'utiliser et contacter immédiatement un professionnel agréé ou un technicien qualifié.

- Vérifier qu'aucun élément ou matériau combustible ou inflammable, par exemple un rideau, de l'huile, un tissu, etc., ne se trouve à proximité immédiate.
- Le plan de travail et les meubles autour de l'appareil doivent pouvoir supporter une température supérieure à 100 °C.
- Cet appareil ne doit pas être installé directement au-dessus d'un lave-vaisselle, d'un réfrigérateur, d'un congélateur, d'un lave-linge ou d'un sèche-linge.

2.2. INSTALLATION DU FOUR

Les appareils sont fournis avec des kits d'installation et peuvent être installés sur un plan de travail de dimensions adaptées. Les dimensions d'installation de la table de cuisson et du four sont indiquées ci-dessous.

A (mm)	557	min./max. F (mm)	560/580
B (mm)	550	min. G (mm)	555
C (mm)	595	min. H/I (mm)	600/590
D (mm)	575	min. J/K (mm)	5/10
E (mm)	574		

Installation sous un plan de travail

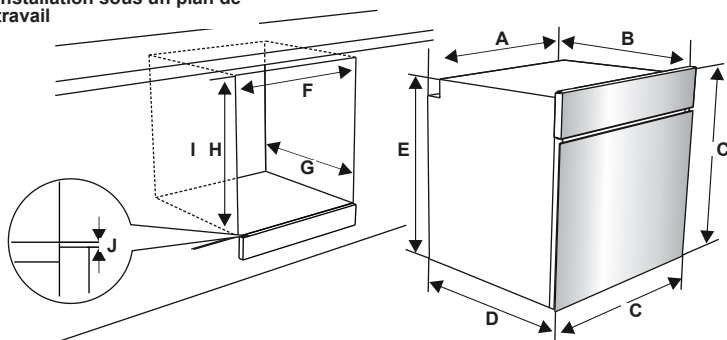

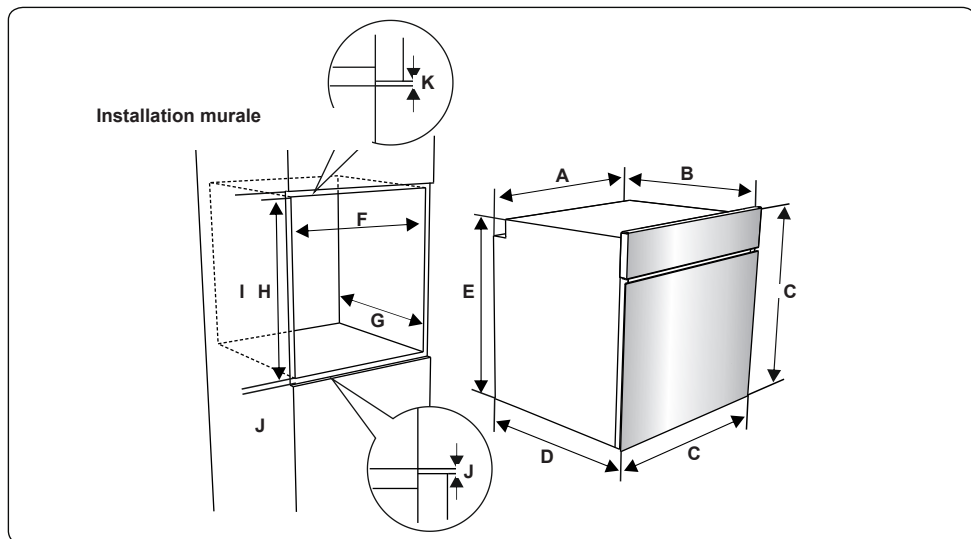

Une fois les branchements électriques effectués, insérer le four dans son emplacement en la poussant vers l'avant. Ouvrir la porte du four et insérer 2 vis dans les trous du châssis du four. Lorsque le châssis du produit touche la surface du bois de meuble, serrer les vis.

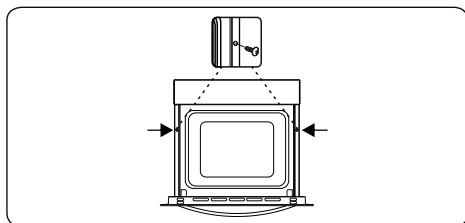

2.3. BRANCHEMENT ÉLECTRIQUE ET SÉCURITÉ

AVERTISSEMENT : Le branchement électrique de cet appareil doit être effectué par un professionnel agréé ou par un électricien qualifié, conformément aux instructions de cette notice et conformément aux normes d'installation en vigueur.

AVERTISSEMENT : L'APPAREIL DOIT ÊTRE BRANCHÉ À LA TERRE.

- Avant le branchement sur le secteur, vérifier si la tension nominale de l'appareil (marquée sur la plaque signalétique de l'appareil) correspond à la tension de l'alimentation électrique. Le câble d'alimentation électrique doit lui aussi être capable de supporter la puissance nominale de l'appareil (également mentionnée sur la plaque signalétique de l'appareil).
- Lors de l'installation, s'assurer de bien utiliser des câbles correctement isolés. Tout branchement incorrect risque d'endommager votre appareil. Si le câble d'alimentation électrique est endommagé et doit être remplacé, faire appel à une personne qualifiée pour effectuer cette opération.
- Ne pas utiliser d'adaptateur, de multiprise, ni de rallonge électrique.
- Le cordon d'alimentation doit être tenu éloigné des parties chaudes de l'appareil et ne doit pas être plié ni écrasé. À défaut, le cordon risque d'être endommagé et de provoquer un court-circuit.
- Si l'appareil n'est pas branché sur le secteur par une prise, installer un sectionneur multipolaire (avec un espacement des contacts d'au minimum 3 mm), conformément aux réglementations en matière de sécurité.

- Cet appareil est conçu pour utiliser une alimentation 220-240 V ~ et 380-415 V 3 N~. Si votre alimentation est différente, contacter un professionnel agréé ou un électricien qualifié.
- Le câble d'alimentation (H05VV-F) doit être assez long pour pouvoir être branché sur l'appareil, même si l'appareil se trouve devant le meuble.
- Vérifier que tous les branchements sont bien serrés.
- Fixer le câble d'alimentation sur le bornier, puis refermer le couvercle.
- Le branchement du boîtier de jonction est placé sur le boîtier de jonction.

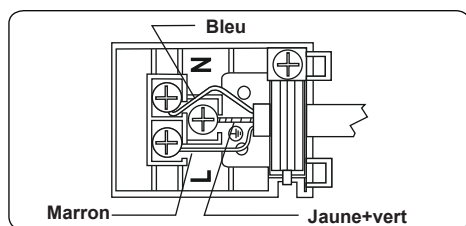

3. CARACTÉRISTIQUES DU PRODUIT

 **Important** : Les caractéristiques du produit varient et l'apparence de votre appareil peut être différente de celle présentée sur les figures ci-dessous.

Liste des composants

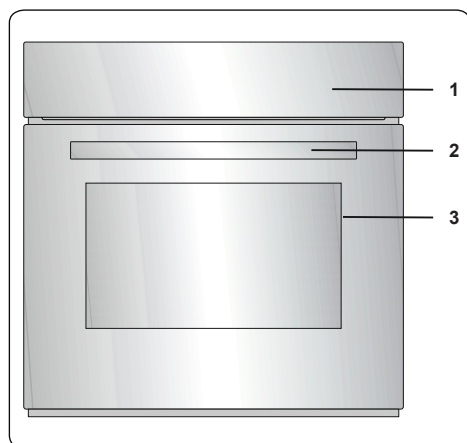

1. Bandeau de commande
2. Poignée de la porte du four
3. Porte du four

Bandeau de commande

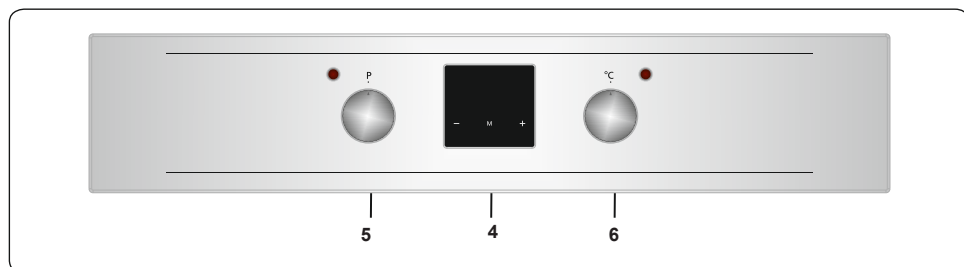

4. Minuteur
5. Manette de fonction
6. Manette thermostat du four

4. UTILISATION DE L'APPAREIL

4.1. COMMANDES DU FOUR

Manette de fonction

Faire tourner le bouton sur le symbole correspondant à la fonction souhaitée. Pour les détails des différentes fonctions, se reporter à « Fonctions du four ».

Manette thermostat du four

Une fois la fonction de cuisson sélectionnée, faire tourner ce bouton pour régler la température. Le voyant du thermostat du four s'allume dès que le thermostat fonctionne pour chauffer le four ou le maintenir à température.

Fonctions du four

* Les fonctions du four peuvent différer suivant le modèle de votre produit.

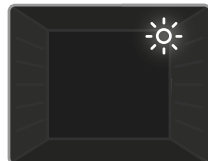

Lampe du four :

Seule la lampe du four s'allume. Elle reste allumée pendant toute la durée de la cuisson.



Fonction

Décongélation : Les voyants d'avertissement du four et le ventilateur se met à tourner. Pour utiliser la fonction

Décongélation, placer votre aliment congelé dans le four, sur une plaque/grille placée sur le troisième niveau en partant du bas. Il est recommandé de placer une lèchefrite sous les aliments en cours de décongélation afin de récupérer l'eau provenant de la glace fondue. Cette fonction ne cuit pas vos aliments, mais accélère simplement leur décongélation.

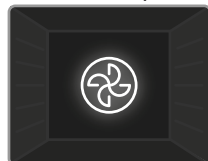

Fonction Turbo : Le voyant du thermostat et les voyants d'avertissement du four s'allument, la résistance circulaire commence à chauffer

et le ventilateur se met à tourner. La fonction Turbo répartit uniformément la chaleur dans le four et assure une cuisson uniforme des aliments sur tous les niveaux. Il est recommandé de préchauffer le four pendant environ 10 minutes.

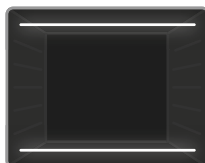

Fonction Convection naturelle : Le voyant du thermostat et les voyants d'avertissement du four s'allument, et les résistances inférieure

et supérieure commencent à chauffer. La fonction Chaleur statique émet une chaleur qui garantit une cuisson homogène des aliments. Elle est idéale pour les pâtisseries, les cakes, les gratins de pâtes, les lasagnes et les pizzas. Il est recommandé de préchauffer le four pendant 10 minutes et de n'utiliser qu'un seul niveau à la fois dans ce mode.



Fonction Ventilation :

Le voyant du thermostat et les voyants d'avertissement du four s'allument, les résistances supérieure

et inférieure commencent à chauffer et le ventilateur se met à tourner. Cette fonction convient à la cuisson de pâtisseries. La cuisson s'effectue grâce aux résistances inférieure et supérieure du four et au ventilateur brassant l'air, ce qui donne un aspect légèrement « grillé » aux aliments. Il est recommandé de préchauffer le four pendant environ 10 minutes.



Fonction Pizza : Le voyant du thermostat et les voyants

d'avertissement du four s'allument, les résistance circulaire et inférieure commencent

à chauffer et le ventilateur se met à tourner. La fonction Pizza convient à la cuisson uniforme d'aliments comme les pizzas sur un court laps de temps. Le ventilateur répartit uniformément la chaleur dans le four, tandis que la résistance inférieure cuit les aliments.

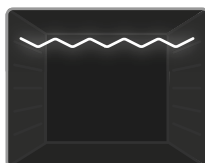

Fonction Gril : Le voyant du thermostat et la lampe témoin du four s'allument, et la résistance du gril commence à chauffer. Cette fonction sert à

griller et à toaster les aliments placés sur les niveaux supérieurs du four. Huilez légèrement la grille métallique à l'aide d'un

pinceau pour empêcher les aliments d'accrocher, puis placez les aliments au centre de la grille. Placez toujours une lèchefrite sous la grille pour recueillir l'huile ou les graisses. Il est recommandé de préchauffer le four pendant environ 10 minutes.

⚠ Avertissement : Pendant la cuisson au grill, la porte du four doit être fermée et la température du four doit être réglée sur 190 °C.

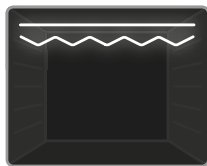

Fonction Gril express : Le voyant du thermostat et les voyants d'avertissement du four s'allument, et la résistance du gril ainsi

que la résistance supérieure commencent à chauffer. Cette fonction est recommandée pour griller les aliments plus rapidement et sur une plus grande surface (ex. : viandes). Utiliser le niveau supérieur. Huilez légèrement la grille métallique à l'aide d'un pinceau pour empêcher les aliments d'accrocher, puis placez les aliments au centre de la grille. Placez toujours une lèchefrite sous la grille pour recueillir l'huile ou les graisses. Il est recommandé de préchauffer le four pendant environ 10 minutes.

⚠ Avertissement : Pendant la cuisson au grill, la porte du four doit être fermée et la température du four doit être réglée sur 190 °C.

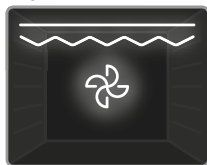

Fonction Double gril ventilé : Le voyant du thermostat et les voyants d'avertissement du four s'allument, le gril et les résistances

supérieures commencent à chauffer et le ventilateur se met à tourner. Cette fonction est recommandée pour griller les aliments épais plus rapidement et sur une plus grande surface. Les résistances supérieures et le gril fonctionnent simultanément avec le ventilateur afin d'assurer une cuisson uniforme. Utiliser le niveau supérieur. Huilez légèrement la grille métallique à l'aide d'un pinceau pour empêcher les aliments d'accrocher, puis placez les aliments au centre de la grille. Placez toujours une lèchefrite sous la grille pour recueillir l'huile ou les graisses. Il est

recommandé de préchauffer le four pendant environ 10 minutes.

⚠ Avertissement : Pendant la cuisson au grill, la porte du four doit être fermée et la température du four doit être réglée sur 190 °C.

4.2. TABLE DE CUISSON

Fonction	Plats			
			°C	min.
Statique	Pâte feuilletée	2-3-4	170-190	35-45
	Gâteau	2-3-4	170-190	30-40
	Cookies	2-3-4	170-190	30-40
	Pot-au-feu	2	175-200	40-50
	Poulet	2-3-4	200	45-60
Ventilateur	Pâte feuilletée	2-3-4	170-190	25-35
	Gâteau	2-3-4	150-170	25-35
	Cookies	2-3-4	150-170	25-35
	Pot-au-feu	2	175-200	40-50
	Poulet	2-3-4	200	45-60
Turbo	Pâte feuilletée	2-3-4	170-190	35-45
	Gâteau	2-3-4	150-170	30-40
	Cookies	2-3-4	150-170	25-35
	Pot-au-feu	2	175-200	40-50
Gril	Boulettes grillées	5	200	10-15
	Poulet	*	190	50-60
	Côtelettes	4-5	200	15-25
	Bifteck	5	200	15-25

*Si disponible, utiliser la broche à rôtir.

Utilisation de la minuterie numérique à écran tactile

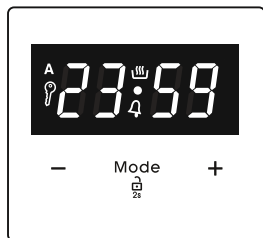

Description des fonctions	
A	Cuisson automatique
	Cuisson manuelle
	Verrouillage
	Bip minute
Mode	Fonction mode
-	Réduction de la minuterie
+	Augmentation de la minuterie
23 59	Affichage de la minuterie

Réglage de l'heure

Vous devez procéder au réglage de l'heure avant de commencer à utiliser le four.

Après la mise sous tension du four, l'icône « A » et « 00:00 » ou « 12:00 » clignotent à l'écran.



1. Appuyez sur « **MODE** » pendant 2 secondes pour désactiver le verrouillage des touches et le point au milieu de l'écran se mettra à clignoter.



2. Programmez l'heure pendant que le point clignote à l'aide des touches « + » et « - ».

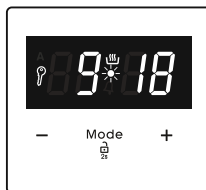

3. Au bout de quelques secondes, le point cesse de clignoter et reste en surbrillance.

⚠ Verrouillage

Le verrouillage est activé automatiquement après que la minuterie n'a pas été utilisée pour 7 secondes. Le symbole « » s'affiche et reste en surbrillance. Pour déverrouiller le minuteur, appuyez sur le bouton « **MODE** » pendant 2 secondes. L'opération souhaitée peut être effectuée.

Réglage du temps d'avertissement audible

La durée de réglage du temps d'avertissement audible est comprise entre « 00:00 » et « 23 h 59 » minutes. Le temps d'avertissement audible est uniquement réservé aux fins d'avertissement. Cette fonction ne permet pas d'activer le four.



1. Appuyez sur le bouton « **MODE** ». L'icône « » commence à clignoter et « 000 » s'affiche.

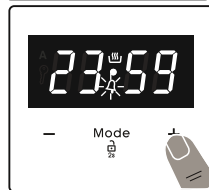

2. Sélectionnez la période souhaitée à l'aide des touches « + » et « - » pendant que « » clignote.

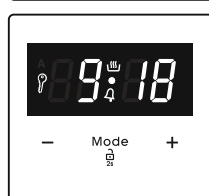

3. L'icône « » va rester en surbrillance, le temps sera enregistré et le temps d'avertissement sera programmé.

Lorsque la minuterie arrive à zéro, un signal sonore résonne et l'icône « » clignote. Appuyez sur n'importe quelle touche pour arrêter le signal sonore. Appuyez sur

« **MODE** » pendant 2 secondes et l'icône « **A** » disparaît et l'horloge s'affiche.

Réglage semi-automatique du temps (durée de cuisson)

Cette fonction vous permet de cuire vos aliments pendant une période déterminée. La durée de réglage peut être comprise entre 0 et 10 heures. Apprêtez les aliments à cuire et enfournez-les.

1. Sélectionnez la fonction de cuisson souhaitée et la température à l'aide des boutons de contrôle.



2. Appuyez sur le bouton « **MODE** » jusqu'à ce que vous voyiez s'afficher à l'écran l'icône « **dur** ». L'icône « **A** » clignote.



3. Sélectionnez la période souhaitée à l'aide des touches « + » et « - ».

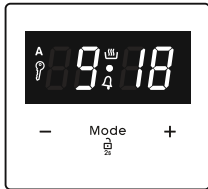

4. Le temps actuel réapparaît à l'écran, les icônes « **A** », et « **☞** » restent en surbrillance.

Lorsque la minuterie arrive à zéro, le four s'arrête et un signal sonore résonne. L'icône « **A** » clignote. Placez les deux boutons de commande sur « **0** » et appuyez sur n'importe quelle touche de la minuterie pour arrêter le signal sonore. Appuyez sur « **MODE** » pendant 2 secondes et l'icône « **A** » disparaît et la minuterie repasse au fonctionnement manuel.

Réglage semi-automatique du temps (temps de fin)

Cette fonction permet de mettre automatiquement en marche le four pour que la cuisson se termine à une heure programmée. Vous pouvez programmer une heure de fin jusqu'à 10 heures après l'heure actuelle. Apprêtez les aliments à cuire et enfournez-les.

1. Sélectionnez la fonction de cuisson souhaitée et la température à l'aide des

boutons de contrôle.



2. Appuyez sur le bouton « **MODE** » jusqu'à ce que vous voyiez s'afficher à l'écran l'icône « **end** ». « **A** » et le temps actuel clignotent.



3. Sélectionnez le temps de fin souhaité à l'aide des touches « + » et « - ».

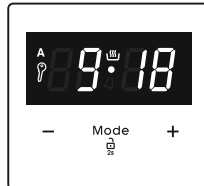

4. Le temps actuel réapparaît à l'écran, les icônes « **A** » et « **☞** » restent en surbrillance.

Lorsque la minuterie arrive à zéro, le four s'arrête et un signal sonore résonne. L'icône « **A** » clignote. Placez les deux boutons de commande sur « **0** » et appuyez sur n'importe quelle touche de la minuterie pour arrêter le signal sonore. Appuyez sur « **MODE** » pendant 2 secondes et l'icône « **A** » disparaît et la minuterie repasse au fonctionnement manuel.

Programmation complètement automatique

Cette fonction est utilisée pour cuire les aliments après une période donnée et pendant une durée donnée. Vous pouvez programmer une heure de fin jusqu'à 23 heures et 59 minutes après l'heure actuelle. Apprêtez les aliments à cuire et enfournez-les.

1. Sélectionnez la fonction de cuisson souhaitée et la température à l'aide des boutons de contrôle.

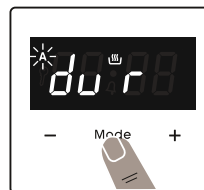

2. Appuyez sur le bouton « **MODE** » jusqu'à ce que vous voyiez s'afficher à l'écran « **dur** ». L'icône « **A** » clignote.



3. Sélectionnez la période souhaitée à l'aide des touches « + » et « - ».



4. Appuyez sur le bouton « **MODE** » jusqu'à ce que vous voyiez s'afficher à l'écran l'icône « **end** ». Le temps et l'icône « **A** » clignote.



5. Sélectionnez le temps de fin souhaité à l'aide des touches « + » et « - ». L'icône « **☀** » disparaît. Ajoutez la durée de cuisson à l'heure actuelle. La limite de programmation de l'heure est de 23 heures et 59 minutes.



6. Le temps actuel réapparaît à l'écran, l'icône « **A** » reste en surbrillance.

La durée de fonctionnement est calculée et le four se met en marche automatiquement et l'icône « **☀** » apparaît sur l'écran pour que la cuisson se termine à l'heure de fin programmée. Lorsque la minuterie arrive à zéro, le four s'arrête, un signal sonore résonne et l'icône « **A** » clignote. Placez les deux boutons de commande sur « **0** » et appuyez sur n'importe quelle touche de la minuterie pour arrêter le signal sonore. L'icône disparaît et la minuterie repasse au fonctionnement manuel. Appuyez sur « **MODE** » pendant 2 secondes et l'icône « **A** » disparaît et la minuterie repasse au fonctionnement manuel.

Réglage du signal sonore

Pour régler le volume du signal sonore, lorsque le minuteur affiche l'heure actuelle, appuyez sur les touches « + » et « - » et le point au milieu de l'écran se mettra à clignoter. Appuyez sur « **MODE** » pour afficher le signal sonore actuel. Ensuite,

chaque fois que vous appuyez sur le bouton « - », un bip différent est émis. Il existe trois types de bips différents. Sélectionnez le bip souhaité et n'appuyez sur aucun autre bouton. Après un court instant, le bip sélectionné est enregistré.

4.3. ACCESSOIRES

La grille métallique EasyFix

Nettoyez soigneusement les accessoires avec de l'eau tiède, du détergent et un chiffon doux et propre lors de la première utilisation.

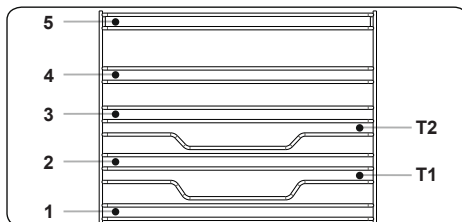

- Insérez l'accessoire dans la bonne position à l'intérieur du four.
- Laissez un espace d'au moins 1 cm entre le couvercle du ventilateur et les accessoires.
- Veillez à retirer les ustensiles de cuisine et / ou les accessoires du four. Les repas chauds ou les accessoires peuvent provoquer des brûlures.
- Les accessoires peuvent se déformer avec la chaleur. Une fois refroidis, ils retrouveront leur apparence et leurs performances d'origine.
- Les plateaux et grilles métalliques peuvent être positionnés à n'importe quel niveau de 1 à 5.
- Les rails télescopiques peuvent être positionnés aux niveaux T1, T2, 3, 4, 5.
- Le niveau 3 est recommandé pour la cuisson à un seul niveau.
- Le niveau T2 est recommandé pour la cuisson à un niveau avec les rails télescopiques.
- La grille du tournebroche doit être positionnée au niveau 3.
- Le niveau T2 est utilisé pour le positionnement de la grille du tournebroche avec rails télescopiques.

****Les accessoires peuvent varier selon le

modèle acheté.

Lèche-frite

La lèche-frite convient particulièrement à la cuisson de pot-au-feu.

Placer la lèche-frite à n'importe quelle hauteur et veiller à la placer correctement en la poussant jusqu'au fond.

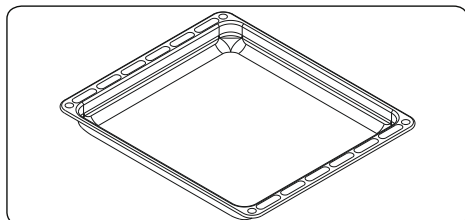

Lèche-frite peu profonde

La lèche-frite peu profonde convient particulièrement à la cuisson de pâtisseries.

Placer la lèche-frite à n'importe quelle hauteur et veiller à la placer correctement en la poussant jusqu'au fond.

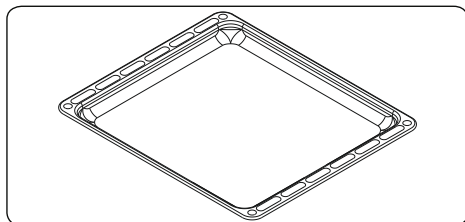

La grille métallique avec un rail télescopique à demi-extension

Le rail semi-télescopique s'étend à mi-chemin pour vous permettre d'accéder facilement à vos aliments.

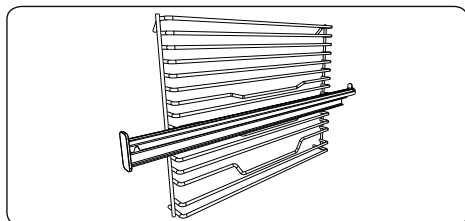

Rails télescopiques

Nettoyez soigneusement les accessoires avec de l'eau tiède, du détergent et un chiffon doux et propre lors de la première utilisation.

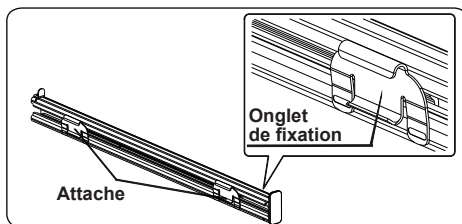

- Sur chaque rail télescopique, il y a des attaches qui vous permettent de les retirer pour le nettoyage et le repositionnement.
- Retirez la glissière latérale. Voir section « Retrait de la grille métallique ».

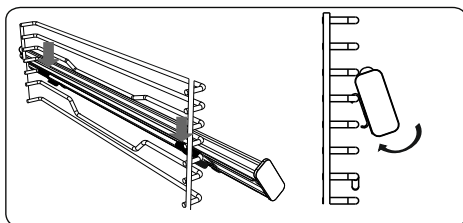

- Accrochez les attaches supérieures du rail télescopique sur le fil de référence du niveau du rack latéral et appuyez simultanément sur les attaches inférieures jusqu'à ce que vous entendiez clairement les attaches se clipser dans le fil de fixation au niveau du rack latéral.
- Pour le retirer, tenez la surface avant du rail et répétez les instructions précédentes dans le sens inverse.

Grille

La grille convient particulièrement aux grillades ou aux aliments placés dans des récipients allant au four.

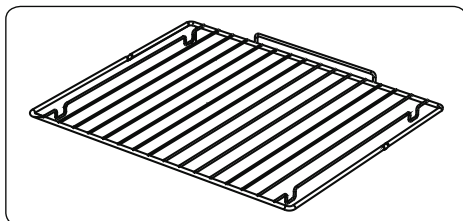

- ⚠ AVERTISSEMENT**
- Placez correctement la grille dans la cavité du four et poussez-la jusqu'au bout.

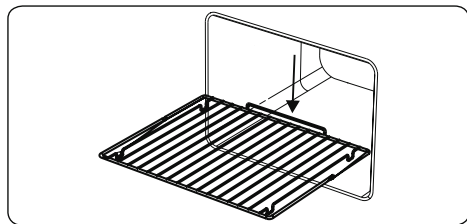

Collecteur d'eau

Lors de certaines cuissons, de la condensation peut apparaître sur la vitre intérieure de la porte du four. Cela est normal.

Ouvrir la porte du four en position de cuisson au grill et la laisser ainsi pendant 20 secondes.

L'eau s'écoule alors dans le collecteur.

Laisser refroidir le four et essuyer l'intérieur de la porte avec un chiffon sec. Répéter cette opération régulièrement.

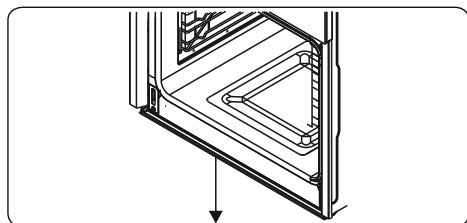

5. NETTOYAGE ET ENTRETIEN

5.1. NETTOYAGE

⚠ AVERTISSEMENT : Arrêter l'appareil et le laisser refroidir avant de le nettoyer.

Instructions générales

- Vérifier si les agents de nettoyage sont adaptés et recommandés par leur fabricant avant de les utiliser sur votre appareil.
- Utiliser une crème nettoyante ou un liquide nettoyant qui ne contient pas de particules. Ne pas utiliser de crèmes caustiques (corrosives), de poudres de nettoyage abrasives, de laine métallique ou d'ustensiles trop durs, car ils risquent d'endommager les surfaces de l'appareil.

⚠ Ne pas utiliser de produits nettoyants contenant des particules, car ils risquent de rayer le verre et les parties émaillées et peintes de votre appareil.

- Nettoyer immédiatement tout débordement de liquide afin d'éviter que les différentes pièces soient endommagées.

⚠ Ne pas utiliser de nettoyeur à la vapeur pour nettoyer les différentes parties de l'appareil.

Nettoyage de l'intérieur du four

- Le meilleur moment pour nettoyer les surfaces émaillées à l'intérieur du four est quand le four est encore un peu chaud.
- Après chaque utilisation, essuyer le four à l'aide d'un chiffon doux trempé dans de l'eau. Essuyer ensuite à nouveau le four à l'aide d'un chiffon humide, puis le sécher.
- Il est possible qu'il soit nécessaire d'utiliser occasionnellement un agent de nettoyage liquide pour nettoyer totalement le four.

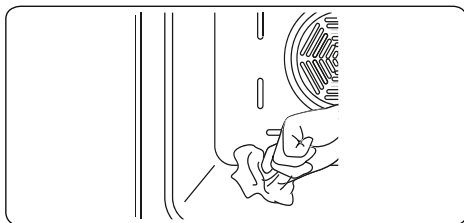



Nettoyage des parties en verre

- Nettoyer régulièrement les parties en verre de votre appareil.
- Utiliser un produit de nettoyage pour vitres pour nettoyer l'intérieur et l'extérieur des parties vitrées. Les rincer, puis les sécher à l'aide d'un chiffon sec.

Nettoyage des parties en acier inoxydable (si applicable)

- Nettoyer régulièrement les parties en acier inoxydable de votre appareil.
- Essuyer les parties en acier inoxydable à l'aide d'un chiffon doux trempé dans de l'eau pure. Rincer, puis sécher à l'aide d'un chiffon sec.

-  Ne pas nettoyer les parties en acier inoxydable lorsqu'elles sont encore chaudes après la cuisson.
-  Ne pas laisser trop longtemps de vinaigre, de café, de lait, de sel, d'eau, de jus de citron ou de jus de tomate sur les surfaces en acier inoxydable.

Nettoyage des surfaces peintes (le cas échéant)

- Les taches de tomate, de concentré de tomate, de ketchup, de citron, de produits huileux, de lait, d'aliments sucrés, de boissons sucrées et de café doivent être nettoyées immédiatement avec un chiffon humidifié avec de l'eau chaude. Si vous ne nettoyez pas immédiatement ces taches et qu'elles sèchent sur les surfaces sur lesquelles elles se trouvent, n'essayez PAS de les retirer en frottant avec des objets durs (objets pointus, fils à récurer en acier et en plastique, éponge côté abrasif) ou des agents de nettoyage à forte teneur en alcool, des détachants, des dégraissants, des produits chimiques abrasifs. Cela pourrait causer la corrosion des surfaces peintes, et des taches pourraient apparaître. Le fabricant décline toute responsabilité pour les dommages causés par l'utilisation de produits ou de méthodes de nettoyage inappropriés.

Démontage de la vitre intérieure

Il est nécessaire de retirer la vitre de la porte du four avant de la nettoyer, comme illustré ci-dessous.

- Pousser la vitre en direction de **B** et la retirer de son support (**x**). Tirer la vitre en direction de **A**.

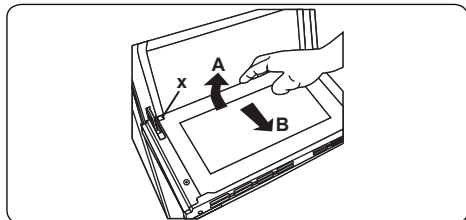

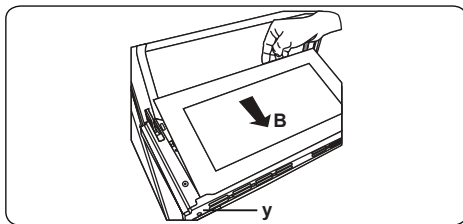

Pour replacer la vitre intérieure :

- Pousser la vitre vers et en dessous du support (**y**), en direction de **B**.

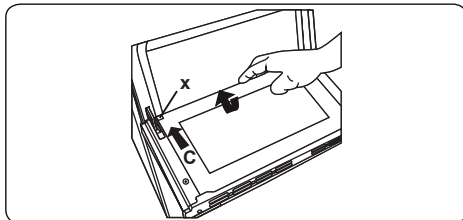

- Placer la vitre sous le support (**x**), en direction de **C**.



-  Si la porte du four comporte trois vitres, la troisième vitre peut être retirée de la même manière que la deuxième vitre.

Démontage de la porte du four

Avant de nettoyer la vitre de la porte du four, il est nécessaire de retirer la porte du four, comme illustré ci-dessous.

- Ouvrir la porte du four.

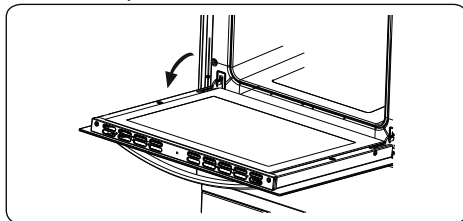

- Ouvrir entièrement l'étrier (**a**) (à l'aide d'un tournevis).

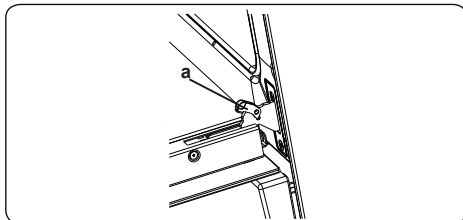

- Fermer la porte jusqu'à ce qu'elle soit presque en position fermée, puis retirer la porte en la tirant vers soi.

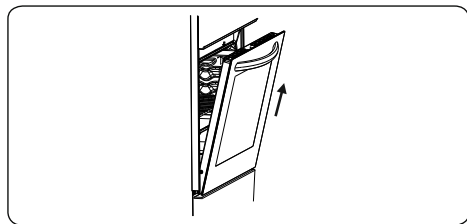

Retrait de la grille

Pour retirer la grille, la tirer comme illustré sur la figure. Après l'avoir libérée des attaches (a), la lever.

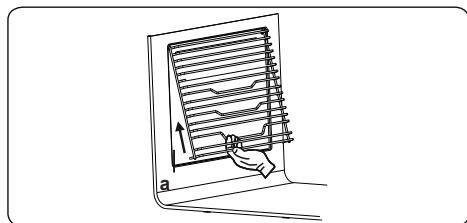

5.2. ENTRETIEN

AVERTISSEMENT : Les opérations d'entretien de cet appareil doivent être effectuées uniquement par un professionnel agréé ou un technicien qualifié.

Remplacement de la lampe du four

AVERTISSEMENT : Arrêter l'appareil et le laisser refroidir avant de le nettoyer.

- Retirer la lentille en verre, puis retirer l'ampoule.
- Placer la nouvelle ampoule (résistante à 300 °C) pour remplacer celle qui a été retirée (230 V, 15-25 watts, Type E14).
- Replacer la lentille en verre. Votre four est prêt à être utilisé.

 L'ampoule doit être spécifiquement conçue pour être utilisée dans les appareils ménagers de cuisson. Les ampoules destinées à l'éclairage des pièces ne sont pas adaptées.

6. DÉPANNAGE ET TRANSPORT

6.1. DÉPANNAGE



Si le problème persiste sur votre appareil après avoir suivi ces étapes de dépannage de base, contacter un professionnel agréé ou un technicien qualifié.

Problème	Cause possible	Solution
Le four ne s'allume pas.	L'alimentation électrique est coupée.	Vérifier que l'alimentation électrique est branchée. Vérifier également que les autres appareils de la cuisine fonctionnent.
Aucune chaleur n'est produite ou le four ne préchauffe pas.	Le réglage de la température du four est incorrect. La porte du four est laissée ouverte.	Vérifier que la manette de température du four est correctement réglée.
L'éclairage du four (si présent) ne fonctionne pas.	L'ampoule ne fonctionne pas. L'alimentation électrique est coupée ou débranchée.	Remplacer l'ampoule conformément aux instructions. Vérifier que l'alimentation électrique est connectée à la prise secteur.
La cuisson est inégale dans le four.	Les plaques/grilles sont mal positionnées.	Vérifier le respect des températures et des niveaux recommandés. Ne pas ouvrir fréquemment la porte sauf si le plat doit être retourné. Une ouverture trop fréquente de la porte fait chuter la température dans le four, ce qui peut avoir un impact sur le résultat de la cuisson.
Les boutons du minuteur ne s'enfoncent pas correctement.	Des corps étrangers sont coincés dans les boutons du minuteur. Modèle tactile : le bandeau de commandes est humide. La fonction de verrouillage est activée.	Retirer les corps étrangers, puis réessayer. Enlever toute trace d'humidité, puis réessayer. Vérifier que la fonction de verrouillage n'est pas activée.
Le ventilateur du four (si présent) est bruyant.	Les plaques/grilles du four vibrent.	Vérifier que le four est à niveau. Vérifier qu'aucune plaque/grille et qu'aucun plat à four ne vibre ou ne touche le panneau arrière du four.

6.2. TRANSPORT

S'il est nécessaire de transporter le produit, le placer dans son emballage d'origine et son carton d'origine. Respecter les indications de transport sur l'emballage. À l'aide de ruban adhésif, fixer les éléments mobiles au produit afin d'éviter tout dommage pendant le transport.

En l'absence de l'emballage d'origine, préparer un carton permettant de protéger l'appareil (notamment au niveau des surfaces externes) des risques extérieurs.



7. SPÉCIFICATIONS TECHNIQUES

7.1. FICHE ÉNERGIE

Marque		SHARP
Modèle		K-60DX19BM0-EU K-60DX19IM0-EU K-60DX19AM0-EU
Type de four		ÉLECTRIQUE
Masse de l'appareil	kg	31,2
Indice d'efficacité énergétique - conventionnel		103,6
Indice d'efficacité énergétique - ventilation forcée		94,1
Classe énergétique		A
Consommation énergétique (électricité) - conventionnelle	kWh/cycle	0,87
Consommation énergétique (électricité) - ventilation forcée	kWh/cycle	0,79
Nombre de cavités		1
Source de chaleur		ÉLECTRIQUE
Volume	l	69
Ce four est conforme à la norme EN 60350-1		
Conseils en matière d'économie d'énergie		
Four		
- Cuisinez les repas simultanément, si possible.		
- Réduisez le temps de préchauffage.		
- Ne prolongez pas le temps de cuisson.		
- N'oubliez pas d'éteindre le four à la fin de la cuisson.		
- N'ouvrez pas la porte du four pendant la cuisson.		

Grazie per aver scelto questo prodotto.

Questo manuale utente contiene importanti informazioni sulla sicurezza e istruzioni sul funzionamento e la manutenzione del vostro apparecchio. Prima di utilizzare quest'ultimo, si prega di leggere attentamente questo manuale utente e di conservarlo per future consultazioni.

Icona	Didascalia	Descrizione
	PERICOLO	Rischio di lesioni gravi o morte
	RISCHIO DI FOLGORAZIONE ELETTRICA	Tensione pericolosa
	INCENDIO	Avvertenza; rischio di incendio / materiali infiammabili
	ATTENZIONE	Rischio di lesioni o danni materiali
	IMPORTANTE / NOTA	Informazioni sul corretto funzionamento del sistema

SOMMARIO

1. ISTRUZIONI DI SICUREZZA	4
1.1. Avvertenze generali di sicurezza	4
1.2. Avvertenze per l'installazione	7
1.3. Precauzioni durante l'uso	8
1.4. Precauzioni per la pulizia e la manutenzione	9
2. INSTALLAZIONE E PREPARAZIONE PER L'USO	11
2.1. Istruzioni per l'installatore	11
2.2. Installazione del forno	11
2.3. Collegamento elettrico e sicurezza	12
3. CARATTERISTICHE DEL PRODOTTO	14
4. USO DEL PRODOTTO	15
4.1. Controlli del forno	15
4.2. Accessori	19
5. PULIZIA E MANUTENZIONE	21
5.1. Pulizia	21
5.2. Manutenzione	23
6. RISOLUZIONE DEI PROBLEMI E TRASPORTO	24
6.1. Risoluzione dei problemi	24
6.2. Trasporto	24
7. SPECIFICHE TECNICHE	25
7.1. Scheda prodotto	25



1. ISTRUZIONI DI SICUREZZA



- Leggere attentamente tutte le istruzioni prima di utilizzare l'apparecchio e tenerle in un luogo adatto per riferimento quando necessario.
- Questo manuale è stato preparato per più di un modello, quindi il vostro apparecchio potrebbe non avere alcune delle funzioni descritte all'interno. Per questo motivo, è importante prestare particolare attenzione a tutte le illustrazioni durante la lettura del manuale utente.

1.1. AVVERTENZE GENERALI DI SICUREZZA

- Questo apparecchio può essere utilizzato solo da adulti istruiti sull'uso sicuro dell'apparecchio e in grado di comprendere i rischi connessi. I bambini non devono giocare con l'apparecchio. La pulizia e la manutenzione dell'apparecchio devono essere eseguite da adulti.



 **PERICOLO:** L'apparecchio e le sue parti accessibili diventano estremamente caldi durante l'uso. Prestare attenzione per evitare di toccare gli elementi riscaldanti. Tenere lontani i bambini, a meno che non siano continuamente sorvegliati.

  **PERICOLO:** Pericolo di incendio: non conservare oggetti sulle superfici di cottura.

  **PERICOLO:** Se la superficie è incrinata, spegnere l'apparecchio per evitare la possibilità di scosse elettriche.

- L'apparecchio non deve essere alimentato da un dispositivo di commutazione esterno, ad esempio un timer, o collegato a un circuito che viene regolarmente acceso e spento da un dispositivo esterno.

- Durante l'uso l'apparecchio si riscalda. Prestare attenzione per evitare di toccare gli elementi riscaldanti all'interno del forno.
- Durante il normale utilizzo, anche per brevi periodi, le maniglie potrebbero riscaldarsi.
- Non utilizzare detergenti abrasivi o spugne abrasive per pulire le superfici del forno. Questi possono graffiare le superfici e provocare la rottura del vetro dello sportello o danni alle superfici stesse.
- Non utilizzare pulitori a vapore per pulire l'apparecchio.

  **PERICOLO:** Per evitare la possibilità di scosse elettriche, assicurarsi che l'apparecchio sia spento prima di sostituire la lampadina.

 **ATTENZIONE:** Le parti accessibili possono essere calde durante la cottura o la grigliatura. Tenere i bambini lontani dall'apparecchio quando è in uso.

- Il vostro apparecchio è prodotto in conformità con tutti gli standard e le normative locali e internazionali applicabili.
- I lavori di installazione devono essere eseguiti da personale qualificato mentre i lavori di manutenzione e riparazione devono essere eseguiti esclusivamente dal servizio di assistenza tecnica autorizzato. Interventi svolti da personale non in possesso di requisiti indicati possono rendere pericoloso l'apparecchio. Non alterare o modificare in alcun modo le specifiche dell'apparecchio.
- Prima di collegare l'apparecchio, assicurarsi che le condizioni di distribuzione locali (natura e pressione del gas o tensione e frequenza elettrica) e le specifiche dell'apparecchio siano compatibili. Le specifiche di questo apparecchio sono riportate sull'etichetta.

⚠ATTENZIONE: Questo apparecchio è progettato esclusivamente per la cottura di alimenti ed è destinato esclusivamente all'uso domestico. Non deve essere utilizzato per altri scopi o in qualsiasi altra applicazione, ad esempio per uso non domestico, in un ambiente commerciale o per riscaldare una stanza. Utilizzi differenti o l'uso commerciale invalideranno la garanzia.

- Non utilizzare le maniglie degli sportelli del forno per sollevare o spostare l'apparecchio.
- Sono state prese tutte le precauzioni possibili per garantire la vostra sicurezza. Prestare attenzione durante la pulizia del vetro poiché quest'ultimo potrebbe rompersi o graffiarsi. Evitare di colpire o battere il vetro con gli accessori o con altri oggetti.
- Un cavo di alimentazione o una spina danneggiati possono provocare un incendio o una folgorazione. Se danneggiati, devono essere sostituiti. Ciò deve essere eseguito solo da personale qualificato.
- Non lasciare che i bambini si arrampichino sullo sportello del forno o si siedano su di esso quando è aperto.
- Tenere lontani bambini e animali da questo apparecchio.
- Il produttore non si assume alcuna responsabilità per le conseguenze di eventuali errori causati da fattori sui quali non ha controllo. Inoltre il produttore non assicura la validità e correttezza delle informazioni fornite se al software e all'apparecchiatura citati in questo manuale sono state apportate modifiche da parte di terze persone.
- Nell'impegno di migliorare costantemente la qualità dei propri prodotti, il produttore si riserva la facoltà di variare in qualsiasi momento le informazioni del

presente manuale.



- Nel caso il significato di una o più informazioni di questo manuale non fosse comprensibile, l'utente deve contattare il rivenditore o il produttore per i chiarimenti necessari prima di effettuare qualsiasi operazione.

1.2. AVVERTENZE PER L'INSTALLAZIONE

- Non utilizzare l'apparecchio prima che sia completamente installato.
- L'apparecchio deve essere installato da personale qualificato. Il produttore non è responsabile per eventuali danni che potrebbero essere causati da difetti di posizionamento e installazione da parte di personale non qualificato.
- Dopo aver disimballato l'apparecchio, assicurarsi che non sia stato danneggiato durante il trasporto. In caso di difetti, non utilizzare l'apparecchio e contattare immediatamente il servizio di assistenza tecnica autorizzato. I materiali utilizzati per l'imballaggio (nylon, graffette, polistirolo, ecc.) possono essere pericolosi per i bambini e devono essere raccolti e rimossi immediatamente.
- Proteggere l'apparecchio dagli agenti atmosferici. Non esporlo a sole, pioggia, neve, polvere o umidità eccessiva.
- I materiali intorno all'apparecchio (per esempio i mobili) devono essere in grado di sopportare una temperatura minima di 100° C.
- Prestare attenzione durante il trasporto del prodotto poiché è pesante. È necessario valutare il numero di persone e le attrezzature necessarie. Indossare sempre guanti protettivi.
- L'apparecchio non deve essere installato

dietro a una porta decorativa, per impedire il surriscaldamento.

1.3. PRECAUZIONI DURANTE L'USO

- Quando si usa il forno per la prima volta, si potrebbe notare un leggero odore. Questo è perfettamente normale ed è causato dai materiali isolanti sugli elementi riscaldanti. Prima di utilizzare il forno per la prima volta, suggeriamo di lasciarlo vuoto e impostarlo alla massima temperatura per 45 minuti. Assicurarsi che l'ambiente in cui è installato il prodotto sia ben ventilato.
 - Fare attenzione quando si apre lo sportello del forno durante o dopo la cottura. Il vapore caldo che fuoriesce dal forno può provocare ustioni.
 - Non collocare materiali infiammabili o combustibili vicino o nell'apparecchio mentre è in funzione.
 - Utilizzare sempre guanti da forno per estrarre e inserire il cibo nel forno.
 - In nessun caso il forno deve essere rivestito con fogli di alluminio: potrebbe verificarsi surriscaldamento.
 - Non posizionare piatti o teglie direttamente sulla base del forno durante la cottura. La base si scalda molto e si rischia di danneggiare gli oggetti.
-   Non lasciare incustodito l'apparecchio quando si cucina con oli o grassi. Questi possono prendere fuoco in condizioni di riscaldamento eccessivo. Non versare MAI acqua sulle fiamme causate da olio o grassi.
- Se il prodotto non viene utilizzato per un lungo periodo di tempo, spegnere l'interruttore generale di alimentazione.

- Assicurarsi che le manopole di controllo dell'apparecchio siano sempre nella posizione "0" (arresto) quando l'apparecchio non è in uso.
- I vassoi si inclinano quando vengono estratti. Fare attenzione a non versare o lasciare cadere cibi caldi quando vengono rimossi dal forno.
- Non collocare nulla sullo sportello del forno quando è aperto. Questo potrebbe sbilanciare il forno o danneggiare lo sportello.
- Non appendere asciugamani, strofinacci o panni sull'apparecchio o sulle sue maniglie.

1.4. PRECAUZIONI PER LA PULIZIA E LA MANUTENZIONE

- Prima di eseguire qualsiasi operazione di pulizia o manutenzione assicurarsi che l'alimentazione elettrica dell'apparecchio sia disattivata.
- Non rimuovere le manopole di controllo per pulire il pannello dei comandi.
- Per mantenere l'efficienza e la sicurezza del vostro apparecchio, raccomandiamo di utilizzare sempre parti di ricambio originali e di contattare il servizio di assistenza tecnica autorizzato quando necessario.

Dichiarazione di conformità CE

 Dichiariamo che i nostri prodotti soddisfano le Direttive, le Decisioni e i Regolamenti Europei applicabili nonché i requisiti elencati nelle norme alle quali si fa riferimento.

Questo apparecchio è stato progettato per essere utilizzato solo per utilizzo come cucina domestica. Qualsiasi altro uso (come il riscaldamento di una stanza) è improprio e pericoloso.

 Le istruzioni operative si riferiscono a diversi modelli. Si potrebbero notare differenze tra queste istruzioni e il modello in vostro possesso.

2. INSTALLAZIONE E PREPARAZIONE PER L'USO

! PERICOLO: questo apparecchio deve essere installato dal servizio di assistenza tecnica autorizzato o da un tecnico qualificato, secondo le istruzioni contenute in questo manuale e in conformità con le normative locali vigenti.

- L'installazione non corretta può causare danni e lesioni per i quali il produttore non si assume alcuna responsabilità e invalidare la garanzia.
- Prima dell'installazione, assicurarsi che le condizioni di distribuzione locali (tensione e frequenza elettrica) e le regolazioni dell'apparecchio siano compatibili. Le condizioni relative alla regolazione di questo apparecchio sono indicate sull'etichetta.
- Devono essere rispettate le leggi, le ordinanze, le direttive e le norme vigenti nel paese di utilizzo (norme di sicurezza, riciclaggio appropriato in conformità alle normative, ecc.).

2.1. ISTRUZIONI PER L'INSTALLATORE

Istruzioni generali

- Dopo aver rimosso il materiale di imballaggio dall'apparecchio e dai suoi accessori, assicurarsi che l'apparecchio non sia danneggiato. Se si sospetta un qualsiasi danno, non utilizzarlo e

contattare immediatamente il servizio di assistenza tecnica autorizzato o un tecnico qualificato.

- Assicurarsi che non vi siano materiali infiammabili o combustibili nelle immediate vicinanze, come tende, olio, panni ecc. che potrebbero incendiarsi.
- Il piano di lavoro e i mobili che circondano l'apparecchio devono essere realizzati con materiali resistenti a temperature superiori a 100° C.
- L'apparecchio non deve essere installato direttamente sopra una lavastoviglie, un frigorifero, un congelatore, una lavatrice o un'asciugatrice.

2.2. INSTALLAZIONE DEL FORNO

L'apparecchio viene fornito con kit di installazione e può essere installato sotto un piano di lavoro di dimensioni appropriate. Di seguito sono riportate le dimensioni per l'installazione del forno.

A (mm)	557	min./max. F (mm)	560/580
B (mm)	550	G min. (mm)	555
C (mm)	595	H/I min. (mm)	600/590
D (mm)	575	J/K min. (mm)	5/10
E (mm)	574		

Installazione sotto un piano di lavoro

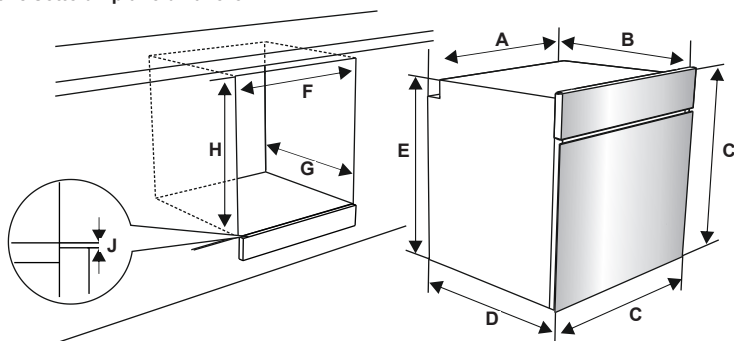

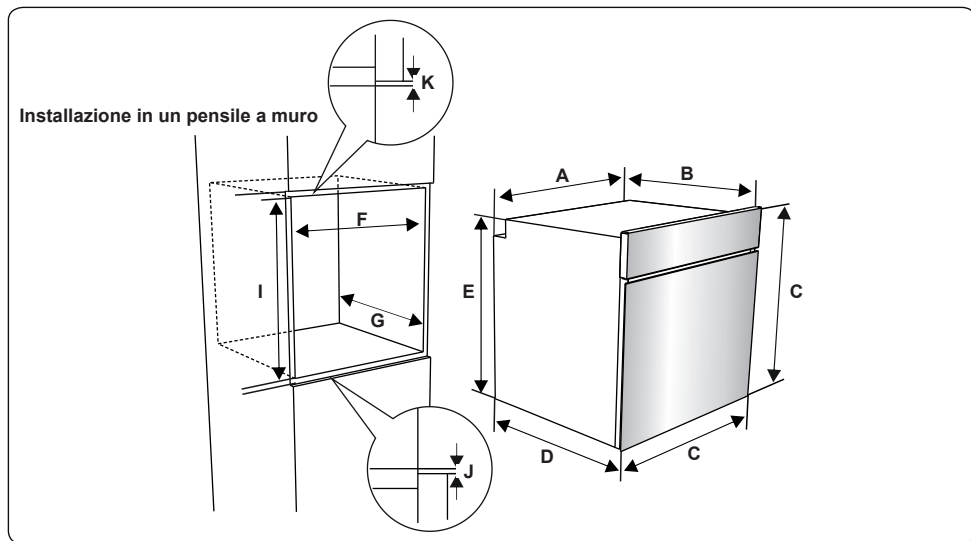

- Dopo aver effettuato i collegamenti elettrici, inserire il forno nel mobile spingendolo in avanti. Aprire lo sportello del forno e inserire 2 viti nei fori posti sul telaio del forno. Quando il telaio dell'apparecchio si trova a contatto con la superficie in legno del mobile, stringere le viti.

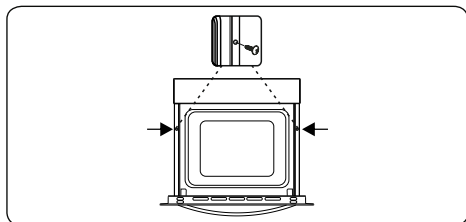

2.3. COLLEGAMENTO ELETTRICO E SICUREZZA

! PERICOLO: Il collegamento elettrico di questo apparecchio deve essere eseguito da un tecnico autorizzato o da un elettricista qualificato, secondo le istruzioni contenute in questo manuale e nel rispetto delle normative locali vigenti.

! PERICOLO: L'APPARECCHIO DEVE ESSERE COLLEGATO A TERRA.

- Prima di collegare l'apparecchio alla rete elettrica, è necessario verificare la tensione nominale dell'apparecchio (stampigliata sulla targhetta identificativa dell'apparecchio) per verificare la corrispondenza alla tensione di rete disponibile, e il cablaggio elettrico di rete deve essere in grado di gestire la potenza dell'apparecchio (indicata anch'essa sulla targhetta identificativa).
- Durante l'installazione, assicurarsi che vengano utilizzati cavi isolati. Una connessione errata potrebbe danneggiare l'apparecchio. Se il cavo di alimentazione è danneggiato e deve essere sostituito, questo deve essere effettuato da personale qualificato.
- Non utilizzare adattatori, prese multiple e/o prolunghe.
- Il cavo di alimentazione deve essere tenuto lontano dalle parti calde dell'apparecchio e non deve essere piegato o compresso. In caso contrario, il cavo potrebbe danneggiarsi causando un cortocircuito.

- Se l'apparecchio non è collegato alla rete tramite una spina, è necessario utilizzare un morsetto connettore (con una distanza dei contatti di almeno 3 mm) per soddisfare le norme di sicurezza.
- L'apparecchio è progettato per una tensione di rete di 220-240 V ~ e 380-415 V 3N ~. Nel caso la tensione di rete fosse diversa, contattare il servizio di assistenza autorizzato o un elettricista qualificato.
- Il cavo di alimentazione (H05VV-F) deve essere sufficientemente lungo da poter essere collegato all'apparecchio, anche quando questo si trova fuori, al di fronte del suo alloggiamento.
- Assicurarsi che tutti i collegamenti siano adeguatamente serrati.
- Fissare il cavo di alimentazione nel fermacavo e quindi chiudere il coperchio.
- I collegamenti della morsettiera sono riportati sulla morsettiera stessa.

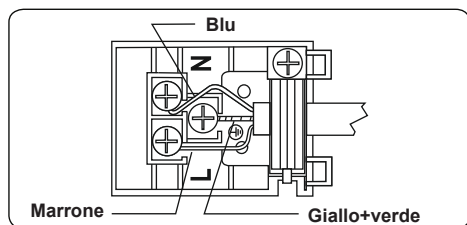

3. CARATTERISTICHE DEL PRODOTTO

 **Importante:** le specifiche del prodotto variano e l'aspetto dell'apparecchio potrebbe essere diverso da quello mostrato nelle figure seguenti.

Elenco delle parti

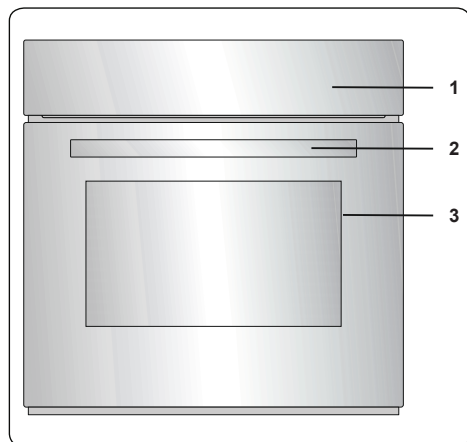

1. Pannello dei comandi
2. Maniglia dello sportello forno
3. Sportello forno

Pannello dei comandi

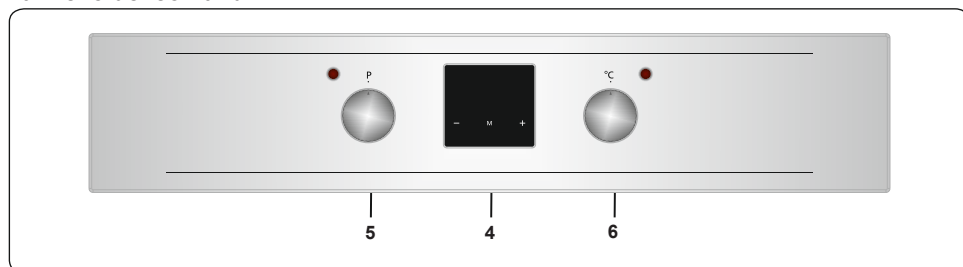

4. Timer
5. Manopola di controllo delle funzioni forno
6. Manopola del termostato forno

4. USO DEL PRODOTTO

4.1. CONTROLLI DEL FORNO

Manopola di controllo della funzione forno

Ruotare la manopola sul corrispondente simbolo della funzione di cottura desiderata. Per i dettagli delle diverse funzioni, consultare la sezione 'Funzioni del forno'.

Manopola del termostato forno

Dopo aver selezionato una funzione di cottura, ruotare questa manopola per impostare la temperatura desiderata. Quando il termostato è in funzione per riscaldare il forno o mantenere la temperatura, la spia del termostato del forno si accende.

Funzioni del forno

* Le funzioni del forno potrebbero essere diverse a seconda del modello del prodotto.

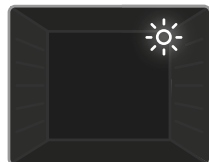

Lampada del forno: solo la luce del forno si accende. Rimarrà accesa per tutta la durata della funzione di cottura.



Funzione scongelamento: le spie del forno si accendono e la ventola si attiva. Per utilizzare la funzione di scongelamento,

posizionare i cibi surgelati nel forno su un ripiano posto nel terzo alloggiamento dal basso. Si consiglia di posizionare una teglia sotto il cibo da scongelare per raccogliere l'acqua dal ghiaccio che si scioglie. Questa funzione non consente di cuocere al forno il cibo, ma aiuta solo a scongelarlo.

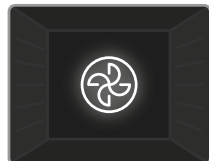

Funzione Turbo: il termostato e le spie del forno si accendono, e l'elemento riscaldante ad anello e la ventola si attivano. La funzione turbo distribuisce

uniformemente il calore nel forno, assicurando che tutti i cibi su tutti i ripiani cuociano in modo uniforme. Si consiglia di preriscaldare il forno per circa 10 minuti quando si utilizza questa funzione.

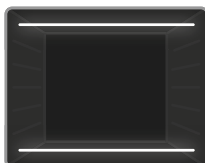

Funzione cottura statica: il termostato del forno e le spie si accendono, ed entrano in funzione gli elementi riscaldanti inferiore e superiore. La funzione di cottura statica

emette calore, garantendo una cottura uniforme del cibo. Questo è l'ideale per cuocere dolci, torte, pasta al forno, lasagne e pizza. Con questa funzione si consiglia di preriscaldare il forno per 10 minuti ed è meglio utilizzare un solo ripiano alla volta.

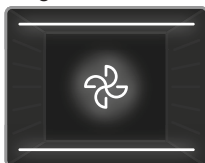

Funzione cottura ventilata: il termostato del forno e le spie si accendono, ed entrano in funzione gli elementi riscaldanti inferiore e superiore, e la ventola.

Questa funzione è utile per la pasticceria da forno. La cottura viene effettuata dalla resistenza inferiore e superiore all'interno del forno, e dalla ventola che garantisce la circolazione dell'aria conferendo un effetto leggermente grigliato al cibo. Si consiglia di preriscaldare il forno per circa 10 minuti.



Funzione Pizza: il termostato del forno e le spie si accendono, ed entrano in funzione gli elementi riscaldanti inferiore e ad anello e la ventola. Questa

funzione è ideale per cuocere alimenti, come la pizza, in modo uniforme in breve tempo. La ventola distribuisce uniformemente il calore nel forno, mentre la resistenza inferiore garantisce la cottura del cibo.

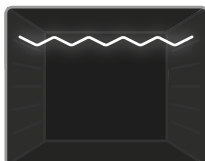

Funzione grill: il termostato del forno e le spie si accendono ed entra in funzione l'elemento riscaldante del grill. Questa funzione è utilizzata

per grigliare e arrostiti gli alimenti sui ripiani superiori del forno. Spennellare leggermente la griglia con olio per impedire agli alimenti di attaccarsi e posizionare il cibo al centro della griglia. Posizionare sempre una teglia sotto il cibo per raccogliere eventuali gocce di olio o grasso. Si consiglia di preriscaldare il forno per circa 10 minuti quando si utilizza questa funzione.

! Pericolo: durante la grigliatura, lo sportello del forno deve essere chiuso e la temperatura del forno deve essere regolata su 190° C.

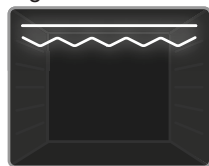

Funzione grill rapido: il termostato del forno e le spie si accendono ed entrano in funzione gli elementi riscaldanti superiore e del grill. Questa funzione è

utilizzata per grigliare più velocemente e per grigliare alimenti con una superficie più ampia, come la carne. Utilizzare i ripiani superiori del forno. Spennellare leggermente la griglia con olio per impedire agli alimenti di attaccarsi e posizionare il cibo al centro della griglia. Posizionare sempre una teglia sotto il cibo per raccogliere eventuali gocce di olio o grasso. Si consiglia di preriscaldare il forno per circa 10 minuti quando si utilizza questa funzione.

! Pericolo: durante la grigliatura, lo sportello del forno deve essere chiuso e la temperatura del forno deve essere regolata su 190° C.

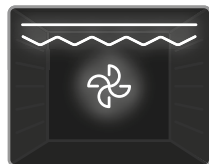

Funzione doppio grill ventilato: il termostato del forno e le spie si accendono ed entrano in funzione il grill, gli elementi riscaldanti superiori e la ventola.

Questa funzione è utilizzata per grigliare velocemente cibi spessi e per grigliare cibi con una grande superficie. Entrambi gli elementi superiori e del grill funzioneranno insieme alla ventola per assicurare una cottura uniforme. Utilizzare i ripiani superiori del forno. Spennellare leggermente la griglia con olio per evitare agli alimenti di attaccarsi e posizionare il cibo al centro della griglia. Posizionare sempre una teglia sotto il cibo per raccogliere eventuali gocce di olio o grasso. Si consiglia di preriscaldare il forno per circa 10 minuti quando si utilizza questa funzione.

! Pericolo: durante la grigliatura, lo sportello del forno deve essere chiuso e la temperatura del forno deve essere regolata su 190° C. Tabella di cottura



Statico	Sfoglia	2-3-4	170-190	35-45
	Torte	2-3-4	170-190	30-40
	Biscotti	2-3-4	170-190	30-40
	Stufato	2	175-200	40-50
	Pollo	2-3-4	200	45-60
Ventilato	Sfoglia	2-3-4	170-190	25-35
	Torte	2-3-4	150-170	25-35
	Biscotti	2-3-4	150-170	25-35
	Stufato	2	175-200	40-50
	Pollo	2-3-4	200	45-60
Turbo	Sfoglia	2-3-4	170-190	35-45
	Torte	2-3-4	150-170	30-40
	Biscotti	2-3-4	150-170	25-35
	Stufato	2	175-200	40-50
Grigliatura	Polpette alla griglia	5	200	10-15
	Pollo	*	190	50-60
	Bracioline	4-5	200	15-25
	Bistecche di manzo	5	200	15-25

*Se disponibile cuocere con lo spiedo per pollo arrosto.

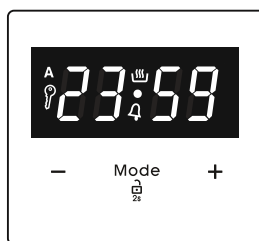
Uso del timer touch digitale



Funzione	Alimento			
			min.	

Descrizione delle funzioni	
A	Cottura automatica
	Cottura manuale
	Blocco tasti
	Conta minuti
Mode	Funzione modalità
-	Riduzione timer
+	Aumento timer
23 59	Display timer

Regolazione orario

L'orario deve essere impostato prima di iniziare a usare il forno. Dopo il collegamento all'alimentazione, il simbolo "A" e "00:00" o "12:00" lampeggiano sullo schermo del display.



1. Premere "MODE" per 2 secondi per disattivare il blocco tasti e il punto al centro dello schermo inizierà a lampeggiare.



2. Usando i tasti "+" e "-", regolare l'orario mentre il punto lampeggia.



3. Dopo pochi secondi, il punto finisce di lampeggiare e rimane illuminato.

Blocco tasti

Il blocco tasti si attiva automaticamente dopo che il timer non è stato utilizzato per 7 secondi. Il simbolo "🔒" apparirà e rimarrà illuminato. Per sbloccare

i pulsanti timer, tenere premuto il pulsante "MODE" per 2 secondi. L'operazione desiderata può quindi essere eseguita.

Regolazione orario con avviso acustico

L'orario con avviso acustico può essere impostato su qualsiasi orario tra le "00:00" e le "23:59". L'orario con avviso acustico è solo allo scopo di avvertimento. Il forno non viene

attivato con questa funzione.



1. Premere "MODE". Il simbolo "🔒" inizierà a lampeggiare e verrà visualizzato "000".

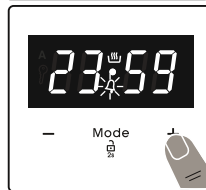

2. Selezionare la fascia oraria desiderata usando i tasti "+" e "-" mentre "🔒" lampeggia.

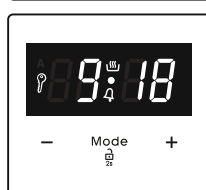

3. Il simbolo "🔒" rimane illuminato, l'orario viene salvato e viene impostato l'avviso.

Quando il timer raggiunge lo zero, viene emesso un avviso acustico e sul display lampeggia il simbolo "🔒". Premere qualsiasi tasto per interrompere l'avviso acustico. Premere "MODE" per 2 secondi; il simbolo "🔒" scompare e appare l'orologio.

Regolazione orario semi-automatica (periodo di cottura)

Questa funzione consente di impostare la cottura per un determinato periodo di tempo. Può essere impostato un intervallo di tempo compreso tra 0 e 10 ore. Preparare la pietanza da cuocere e inserirla nel forno.

1. Selezionare la funzione di cottura e la temperatura desiderate usando le manopole di controllo.



2. Premere **"MODE"** finché non compare il simbolo **"dur"** sullo schermo del display. Il simbolo **"A"** lampeggia.

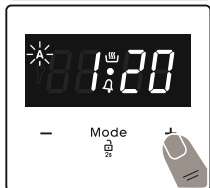

3. Selezionare la fascia oraria di cottura desiderata usando i pulsanti **"+"** e **"-"**.



4. L'orario attuale riappare sullo schermo e i simboli **"A"** e **"☞"** rimangono illuminati.

Quando il timer raggiunge lo zero, il forno si spegne e viene emesso un avviso acustico. I simboli **"A"** lampeggiano. Ruotare entrambe le manopole di controllo nella posizione **"0"** e premere qualsiasi tasto sul timer per interrompere l'avviso acustico. Premere **"MODE"** per 2 secondi; il simbolo **"A"** scompare e il timer torna alla funzione manuale.

Regolazione orario semi-automatica (orario di fine)

Questa funzione attiva automaticamente il forno in modo che la cottura finisca a un orario impostato. Si può impostare un orario di fine sino a 10 ore dopo l'orario attuale. Preparare la pietanza da cuocere e inserirla nel forno.

1. Selezionare la funzione di cottura e la temperatura desiderate usando le manopole di controllo.



2. Premere **"MODE"** finché non compare il simbolo **"end"** sullo schermo del display. **"A"** e l'orario attuale iniziano a lampeggiare.



3. Usare i pulsanti **"+"** e **"-"** per impostare l'orario di fine desiderato.

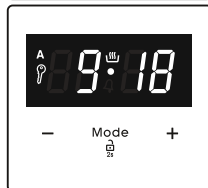

4. L'orario attuale riappare sullo schermo, i simboli **"A"** e **"☞"** rimangono illuminati.

Quando il timer raggiunge lo zero, il forno si spegne e viene emesso un avviso acustico. Il simbolo **"A"** lampeggia. Ruotare entrambe le manopole di controllo nella posizione **"0"** e premere qualsiasi tasto sul timer per interrompere il suono. Premere **"MODE"** per 2 secondi; il simbolo **"A"** scompare e il timer torna alla funzione manuale.

Programmazione completamente automatica

Questa funzione è usata per cominciare a cuocere dopo un certo periodo di tempo e per una certa durata. Si può impostare un orario sino a 23 ore e 59 minuti dopo l'orario attuale. Preparare la pietanza da cuocere e inserirla nel forno.

1. Selezionare la funzione di cottura e la temperatura desiderate usando le manopole di controllo.



2. Premere **"MODE"** finché non compare il simbolo **"dur"** sullo schermo. Il simbolo **"A"** lampeggia.



3. Selezionare la fascia oraria di cottura desiderata usando i pulsanti **"+"** e **"-"**.



4. Premere **"MODE"** finché non compare il simbolo **"end"** sullo schermo. Il tempo e i simboli **"A"** lampeggiano.



5. Selezionare l'orario di fine desiderato a usando i pulsanti **"+"** e **"-"**. Il simbolo **"A"** scompare. Aggiungere il periodo di cottura all'orario attuale. Si può impostare un orario fino a 23 ore e 59 minuti dopo questo.



6. L'orario attuale riappare sullo schermo e i simboli **"A"** e rimangono illuminati.

Viene calcolato l'orario di funzionamento e il forno si avvia automaticamente; il simbolo **"A"** riappare sullo schermo in modo che la cottura finisca all'orario di fine impostato. Quando il timer raggiunge lo zero, il forno si spegne, viene emesso un avviso acustico e i simboli **"A"** lampeggiano. Ruotare entrambe le manopole di controllo nella posizione **"0"** e premere qualsiasi tasto per interrompere il suono. Il simbolo scompare e il timer torna alla funzione manuale. Premere **"MODE"** per 2 secondi; il simbolo **"A"** scompare e il timer torna alla funzione manuale.

Regolazione suono

Per regolare il volume dell'avviso acustico, mentre viene visualizzato l'orario attuale, premere i pulsanti **"+"** e **"-"** e il punto al centro dello schermo inizia a lampeggiare. Premere **"MODE"** per visualizzare il suono del segnale corrente. Quindi, a ogni pressione del pulsante **"-"**, viene emesso un segnale diverso. Vi sono tre diversi tipi di suoni. Selezionare il suono desiderato e non premere nessun altro pulsante. Dopo un breve periodo di tempo, il suono selezionato viene memorizzato.

4.2. ACCESSORI

Griglia Easyfix

Pulire gli accessori con cura usando acqua calda, detergente e un panno morbido pulito al primo utilizzo.

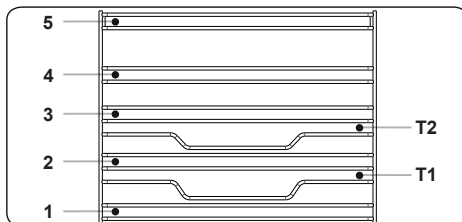

- Inserire l'accessorio nella corretta posizione all'interno del forno.
- Lasciare almeno 1 cm di spazio tra la copertura della ventola e gli accessori.
- Fare attenzione a rimuovere stoviglie e/o accessori dal forno. I pasti caldi o gli accessori possono provocare ustioni.
- Gli accessori potrebbero deformarsi per il calore. Una volta che si sono raffreddati, riprenderanno il loro aspetto e le loro prestazioni originali.
- Vassoi e griglie possono essere posizionati in qualsiasi livello da 1 a 5.
- Le guide telescopiche possono essere posizionate nei livelli T1, T2, 3, 4, 5.
- Il livello 3 è consigliato per la cottura a singolo livello.
- Il livello T2 è consigliato per la cottura a singolo livello con guide telescopiche.
- La griglia girarrosto deve essere posizionata al livello 3.
- Il livello T2 viene usato per la griglia girarrosto con le guide telescopiche.

****Gli accessori possono variare a seconda del modello acquistato.

Teglia fonda

La teglia fonda è la scelta migliore per cucinare stufati.

Inserire la teglia in qualsiasi guida e spingerla fino in fondo per assicurarsi che sia posizionata correttamente.

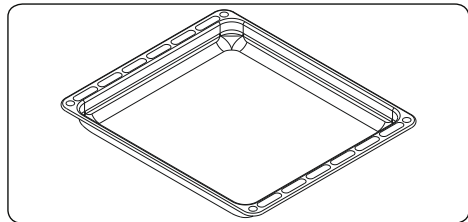

Teglia piatta

La teglia piatta è l'ideale per la pasticceria. Inserire la teglia in qualsiasi guida e spingerla fino in fondo per assicurarsi che sia posizionata correttamente.

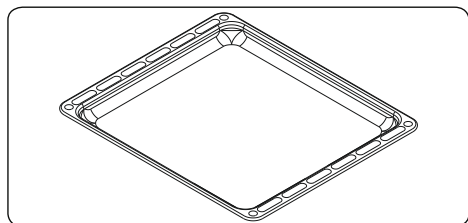

Griglia con guida telescopica Easyfix a mezza estensione

La mezza guida telescopica si estende verso l'esterno fino a metà strada per permettere un facile accesso al cibo.

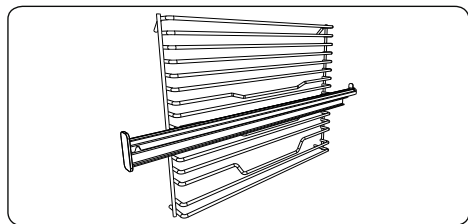

Guide telescopiche

Pulire gli accessori con cura usando acqua calda, detersivo e un panno morbido pulito al primo utilizzo.

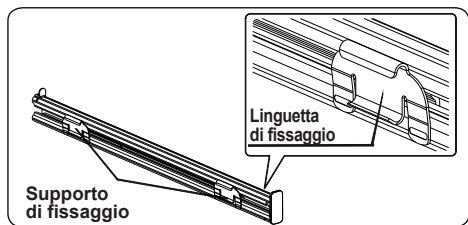

- Su ogni guida telescopica ci sono i supporti di fissaggio che permettono di rimuoverla per la pulizia e lo spostamento.
- Rimuovere il carrello laterale. Consultare la sezione "Rimozione della griglia."

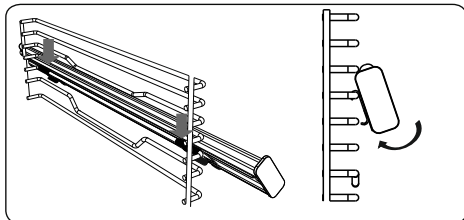

- Appendere i supporti di fissaggio superiore della guida telescopica sul filo di riferimento del livello della griglia laterale e premere contemporaneamente i supporti di fissaggio finché non si sente chiaramente uno scatto.
- Per rimuoverlo, reggere la superficie frontale della guida e seguire le istruzioni precedenti in ordine inverso

Griglia metallica

La griglia metallica è ideale per grigliare o per lavorare alimenti in contenitori adatti al forno.

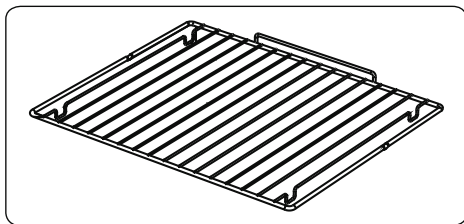

⚠ AVVERTENZA

Posizionare correttamente la griglia su qualsiasi guida corrispondente nella cavità del forno e spingerla fino in fondo.

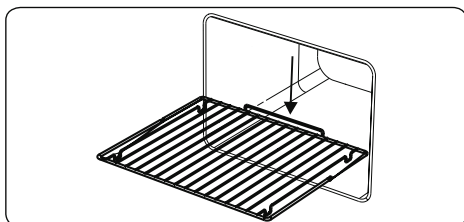

Raccogliore dell'acqua

In alcuni casi, durante la cottura potrebbe apparire della condensa sul vetro interno dello sportello del forno. Questo non è un malfunzionamento del prodotto.

Aprire lo sportello del forno in posizione di grigliatura e lasciarlo in questa posizione per 20 secondi.

L'acqua gocciolerà verso il raccogliore.

Raffreddare il forno e pulire l'interno dello sportello con un panno asciutto.

Questa procedura deve essere eseguita regolarmente.

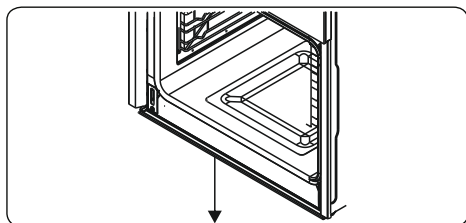

Pulizia dell'interno del forno

- Si consiglia di pulire l'interno dei forni smaltati mentre il forno è caldo.
- Dopo ogni utilizzo pulire il forno con un panno morbido imbevuto di acqua saponata. Pulire quindi nuovamente il forno con un panno umido e asciugarlo.
- Per pulire completamente il forno potrebbe essere necessario utilizzare occasionalmente un detergente liquido.

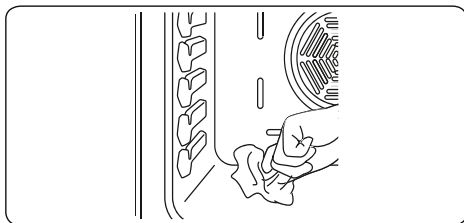

5. PULIZIA E MANUTENZIONE

5.1. PULIZIA

⚠ PERICOLO: prima di eseguire la pulizia, spegnere l'apparecchio e lasciarlo raffreddare.

Istruzioni generali

- Controllare se i prodotti per la pulizia sono appropriati e consigliati dal produttore prima dell'uso sull'apparecchio.
- Utilizzare detersivi in crema o liquidi che non contengano particelle. Non utilizzare creme caustiche (corrosive), polveri detersivi abrasive, pagliette metalliche o utensili duri poiché possono danneggiare le superfici della cucina.

 Non utilizzare detersivi che contengono particelle in quanto possono graffiare il vetro, le parti smaltate e/o verniciate dell'apparecchio.

- In caso di versamento di liquidi, pulirli immediatamente per evitare che le parti si danneggino.

 Non utilizzare pulitori a vapore per pulire qualsiasi parte dell'apparecchio.

Pulizia delle parti in vetro

- Pulire regolarmente le parti in vetro dell'apparecchio.
- Utilizzare un detergente per vetri per pulire l'interno e l'esterno delle parti in vetro. Quindi sciacquarle e asciugarle accuratamente con un panno asciutto.

Pulizia delle parti in acciaio inossidabile (se disponibili)

- Pulire regolarmente le parti in acciaio inossidabile dell'apparecchio.
- Pulire le parti in acciaio inossidabile con un panno morbido imbevuto di sola acqua. Quindi asciugarle accuratamente con un panno asciutto.

 Non pulire le parti in acciaio inossidabile mentre sono ancora calde a seguito della cottura.

 Non lasciare aceto, caffè, latte, sale, acqua, limone o succo di pomodoro a lungo sull'acciaio inossidabile.

Pulizia di superfici verniciate (se disponibile)

- Macchie di pomodoro, pasta di pomodoro, ketchup, limone, derivati dell'olio, latte, alimenti zuccherini, bevande zuccherate e caffè devono essere pulite immediatamente con un panno imbevuto in acqua calda. Nel caso in cui tali macchie non siano pulite ma siano lasciate seccare sulle superfici su cui si trovano, NON devono essere

sfregate con oggetti rigidi (oggetti a punta, pagliette di plastica e acciaio, spugne per piatti che potrebbero danneggiare la superficie) oppure agenti di pulizia contenenti alti livelli di alcool, prodotti per la rimozione delle macchie, sgrassanti, sostanze chimiche abrasive per superfici. In caso contrario, le superfici verniciate a polvere potrebbero subire corrosione e potrebbero crearsi delle macchie. Il produttore non sarà ritenuto responsabile per danni causati dall'uso inappropriato di prodotti o metodi di pulizia.

Rimozione del vetro interno

È necessario rimuovere il vetro dello sportello del forno prima di pulirlo come mostrato di seguito.

1. Spingere il vetro in direzione **B** e rilasciarlo dalla staffa di posizionamento (**x**). Estrarre il vetro in direzione **A**.

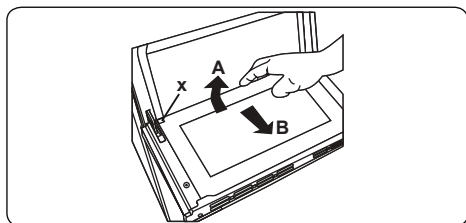

Per inserire il vetro interno:

1. Spingere il vetro verso e sotto la staffa di posizionamento (**y**), in direzione **B**.

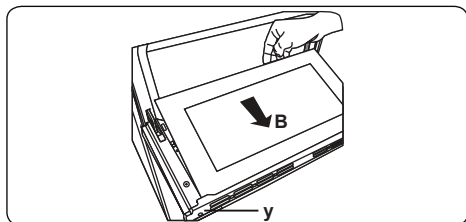

3. Posizionare il vetro sotto la staffa di posizionamento (**x**) in direzione **C**.

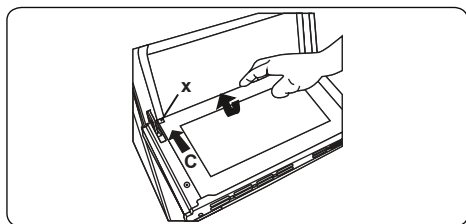

Se lo sportello del forno è a triplo vetro, il terzo strato di vetro può essere rimosso allo stesso modo del secondo strato di vetro.

Rimozione dello sportello del forno

Prima di pulire il vetro dello sportello del forno, è necessario rimuovere lo sportello come mostrato di seguito.

1. Aprire lo sportello del forno.

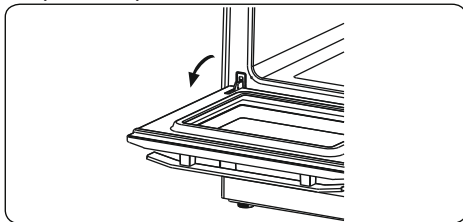

2. Aprire la staffa a sella (**a**) (con l'aiuto di un cacciavite) fino alla posizione finale.

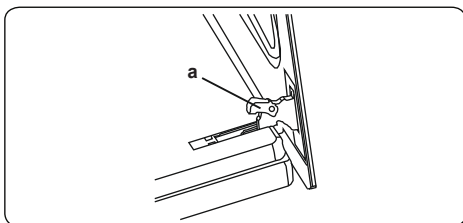

3. Chiudere lo sportello finché non raggiunge la posizione quasi completamente chiusa e rimuovere la porta tirandola verso di sé.

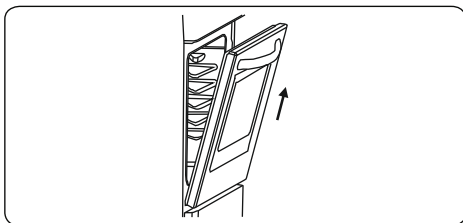

Rimozione della griglia metallica

Per rimuovere la griglia, tirarla come mostrato in figura. Dopo averla sganciata dalle clip (a), sollevarla.

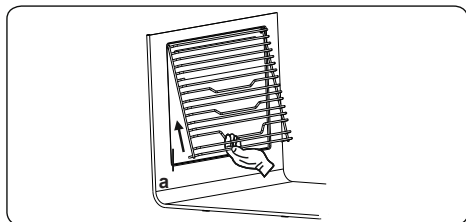

5.2. MANUTENZIONE

AVVERTENZA: la manutenzione di questo apparecchio deve essere eseguita esclusivamente dal servizio di assistenza tecnica autorizzato o da un tecnico qualificato.

Sostituzione della lampada del forno

AVVERTENZA: spegnere l'apparecchio e lasciarlo raffreddare prima di sostituire la lampadina.

- Rimuovere la lente di vetro, quindi rimuovere la lampadina.
- Inserire la nuova lampadina (resistente a 300° C) in sostituzione della lampadina rimossa (230 V, 15-25 Watt, tipo E14).
- Riposizionare la lente di vetro e il forno è pronto per l'uso.

 La lampada è progettata specificamente per l'uso in apparecchi di cottura domestici. Non è adatta per l'illuminazione di ambienti domestici.

6. RISOLUZIONE DEI PROBLEMI E TRASPORTO

6.1. RISOLUZIONE DEI PROBLEMI



Se dopo aver verificato i seguenti passaggi di base per la risoluzione dei problemi si verificano ancora problemi con l'apparecchio, contattare il servizio di assistenza tecnica autorizzata o un tecnico qualificato.

Problema	Possibile causa	Soluzione
Il forno non si accende.	L'alimentazione è disattivata.	Controllare se l'alimentazione è presente. Controllare anche che altri elettrodomestici della cucina funzionino.
Nessun riscaldamento o il forno non diventa caldo.	Il controllo della temperatura del forno è impostato in modo errato. Lo sportello del forno è rimasto aperto.	Controllare che la manopola di controllo della temperatura del forno sia impostata correttamente.
La lampada del forno (se disponibile) non si accende.	La lampada è guasta. L'alimentazione elettrica è scollegata o disattivata.	Sostituire la lampada secondo le istruzioni. Assicurarsi che l'alimentazione elettrica alla presa a muro sia attiva.
La cottura non è uniforme all'interno del forno.	I ripiani del forno non sono posizionati correttamente.	Controllare che vengano utilizzate le temperature e le posizioni del ripiano raccomandate. Non aprire spesso lo sportello a meno che non si cucinino cibi che devono essere girati. Se si apre spesso lo sportello, la temperatura interna sarà inferiore e ciò potrebbe influire sui risultati di cottura.
I tasti del timer non possono essere premuti correttamente.	C'è del materiale estraneo incastrato tra i tasti del timer. Modelli touch: c'è dell'umidità sul pannello comandi. È impostata la funzione di blocco tasti.	Rimuovere il materiale estraneo e riprovare. Rimuovere l'umidità e riprovare. Controllare se è impostata la funzione di blocco tasti.
La ventola del forno (se disponibile) è rumorosa.	Le mensole del forno vibrano.	Controllare che il forno sia a livello. Controllare che i ripiani e tutti gli articoli per la cottura non vibrino o siano in contatto con il pannello posteriore del forno.

6.2. TRASPORTO

Se è necessario trasportare il prodotto, utilizzare l'imballaggio originale del prodotto e trasportarlo utilizzando la sua scatola. Attenersi agli indicatori di trasporto sulla scatola. Fissare con nastro adesivo tutte le parti mobili del prodotto per evitare di danneggiarlo durante il trasporto.

Se non si dispone della confezione originale, preparare una scatola da trasporto in modo che l'apparecchio, in particolare le superfici esterne del prodotto, sia protetto da eventuali danni.

7. SPECIFICHE TECNICHE

7.1. SCHEDA PRODOTTO

Marchio		SHARP
Modello		K-60DX19BM0-EU K-60DX19IM0-EU K-60DX19AM0-EU
Tipo di forno		ELETTRICO
Massa	kg	31,2
Indice di efficienza energetica - convenzionale		103,6
Indice di efficienza energetica - ventilazione forzata		94,1
Classe energetica		A
Consumo energetico (elettricità) - convenzionale	kWh/ciclo	0,87
Consumo energetico (elettricità) - ventilazione forzata	kWh/ciclo	0,79
Numero di cavità		1
Fonte di calore		ELETTRICO
Volume	l	69
Questo forno è conforme a EN 60350-1		
Consigli per il risparmio energetico		
Forno		
- Cuocere i pasti assieme, se possibile.		
- Tenere al minimo il tempo di pre-riscaldamento.		
- Non prolungare il tempo di cottura.		
- Non dimenticare di spegnere il forno alla fine della cottura.		
- Non aprire lo sportello del forno durante il periodo di cottura.		



Service & Support

Visit Our Website

sharphomeappliances.com

52314108

SHARP

Be Original.