

▶ LAVATHERM 6DB40370

DE Benutzerinformation  
Wäschetrockner

# USER MANUAL



**AEG**

# INHALTSVERZEICHNIS

1. SICHERHEITSHINWEISE.....	3
2. SICHERHEITSANWEISUNGEN.....	6
3. GERÄTEBESCHREIBUNG.....	8
4. BEDIENFELD.....	9
5. PROGRAMME.....	10
6. OPTIONEN.....	12
7. VOR DER ERSTEN INBETRIEBNAHME.....	13
8. TÄGLICHER GEBRAUCH.....	13
9. TIPPS UND HINWEISE.....	15
10. REINIGUNG UND PFLEGE.....	16
11. FEHLERSUCHE.....	19
12. TECHNISCHE DATEN.....	21
13. ZUBEHÖR.....	22

## FÜR PERFEKTE ERGEBNISSE

Danke, dass Sie sich für dieses AEG Produkt entschieden haben. Wir haben es geschaffen, damit Sie viele Jahre von seiner ausgezeichneten Leistung und den innovativen Technologien, die Ihnen das Leben erleichtern, profitieren können. Es ist mit Funktionen ausgestattet, die in gewöhnlichen Geräten nicht vorhanden sind. Nehmen Sie sich ein paar Minuten Zeit zum Lesen, um seine Vorzüge kennen zu lernen.

Besuchen Sie uns auf unserer Website, um:



Sich Anwendungshinweise, Prospekte, Fehlerbehebungs- und Service-Informationen zu holen:

**[www.aeg.com/webselfservice](http://www.aeg.com/webselfservice)**



Ihr Produkt für einen besseren Service zu registrieren:

**[www.registreaeg.com](http://www.registreaeg.com)**



Zubehör, Verbrauchsmaterial und Original-Ersatzteile für Ihr Gerät zu kaufen:

**[www.aeg.com/shop](http://www.aeg.com/shop)**

## REPARATUR- UND KUNDENDIENST

Bitte verwenden Sie ausschließlich Original-Ersatzteile für Ihre Produkte. Halten Sie folgende Angaben bereit, wenn Sie sich an den Kundendienst wenden: Modell, Produktnummer (PNC), Seriennummer. Diese Informationen finden Sie auf dem Typenschild.

 Warnungs-/Sicherheitshinweise

 Allgemeine Informationen und Empfehlungen

 Informationen zum Umweltschutz

Änderungen vorbehalten.

# 1. ⚠ SICHERHEITSHINWEISE

Lesen Sie die mitgelieferte Gebrauchsanleitung sorgfältig vor Montage und Inbetriebnahme dieses Geräts. Bei Verletzungen oder Schäden infolge nicht ordnungsgemäßer Montage oder Verwendung des Geräts übernimmt der Hersteller keine Haftung. Bewahren Sie die Anleitung immer an einem sicheren und zugänglichen Ort zum späteren Nachschlagen auf.

## 1.1 Sicherheit von Kindern und schutzbedürftigen Personen



### WARNUNG!

Erstickungs- und Verletzungsgefahr sowie Gefahr einer dauerhaften Behinderung.

- Das Gerät kann von Kindern ab 8 Jahren und Personen mit eingeschränkten physischen, sensorischen oder geistigen Fähigkeiten oder mit mangelnder Erfahrung und/oder mangelndem Wissen nur dann verwendet werden, wenn sie durch eine für ihre Sicherheit zuständige Person beaufsichtigt werden oder in die sichere Verwendung des Geräts eingewiesen wurden und die mit dem Gerät verbundenen Gefahren verstanden haben.
- Kinder dürfen nicht mit dem Gerät spielen.
- Kinder bis zu 3 Jahren sind während des Betriebs unbedingt von dem Gerät fernzuhalten.
- Halten Sie sämtliches Verpackungsmaterial von Kindern fern und entsorgen Sie es auf angemessene Weise.
- Halten Sie alle Wasch- und Reinigungsmittel von Kindern fern.
- Halten Sie Kinder und Haustiere vom geöffneten Gerät fern.
- Falls Ihr Gerät mit einer Kindersicherung ausgestattet ist, empfehlen wir, diese einzuschalten.
- Kinder dürfen keine Reinigung und Wartung ohne Beaufsichtigung durchführen.

## 1.2 Allgemeine Sicherheit

- Nehmen Sie keine technischen Änderungen am Gerät vor.
- Wenn der Wäschetrockner auf einer Waschmaschine aufgestellt wird, muss die Befestigung mithilfe des Bausatzes Wasch-Trocken-Säule erfolgen. Der Bausatz Wasch-Trocken Säule, der bei Ihrem autorisierten Lieferanten erhältlich ist, kann nur für die in der mitgelieferten Anleitung aufgeführten Geräte verwendet werden. Lesen Sie die Anleitung aufmerksam vor der Montage (siehe Montageanleitung).
- Das Gerät kann freistehend oder unter einer Küchenarbeitsplatte in einer Nische mit den entsprechenden Abmessungen montiert werden (siehe Montageanleitung).
- Das Gerät darf nicht hinter einer verschließbaren Tür, einer Schiebetür oder einer Tür mit einem Scharnier auf der gegenüberliegenden Seite, aufgestellt werden, wenn dadurch eine vollständige Öffnung der Gerätetür verhindert wird.
- Die Lüftungsöffnung im Gerätesockel (falls vorhanden) darf nicht von einem Teppich, einer Matte oder einem Bodenbelag blockiert werden.
- **WARNUNG:** Das Gerät darf nicht durch ein externes Schaltgerät, wie einer Zeitschaltuhr, mit Strom versorgt oder an einen Schaltkreis angeschlossen werden, der vom einem Programm regelmäßig ein- und ausgeschaltet wird.
- Stecken Sie den Netzstecker erst nach Abschluss der Montage in die Steckdose. Wählen Sie eine Netzsteckdose, die nach der Installation des Geräts zugänglich ist.
- Der Raum, in dem das Gerät aufgestellt wird, muss gut belüftet sein, damit keine Gase in den Raum zurückströmen, die von offenem Feuer oder von

anderen Geräten stammen, die mit Brennstoffen arbeiten.

- Die Abluft darf nicht über denselben Abzug abgeleitet werden, über den der Dunstabzug von mit Gas oder sonstigen Brennstoffen betriebenen Geräten erfolgt.
- Wenn das Netzkabel beschädigt ist, muss es vom Hersteller, seinem autorisierten Kundenservice oder einer gleichermaßen qualifizierten Person ausgetauscht werden, um Gefahren durch elektrischen Strom zu vermeiden.
- Überschreiten Sie nicht die maximale Beladungsmenge von 7 kg (siehe Kapitel „Programmübersicht“).
- Verwenden Sie das Gerät nicht, wenn Teile davon mit industriellen Chemikalien verschmutzt sind.
- Wischen Sie die um das Gerät ggf. angesammelten Flusen und/oder Verpackungsrückstände weg.
- Benutzen Sie das Gerät niemals ohne Sieb. Reinigen Sie das Flusensieb vor oder nach jedem Gebrauch.
- Trocknen Sie keine ungewaschenen Wäschestücke im Trockner.
- Wäschestücke, die mit Speiseöl verschmutzt sind oder die mit Aceton, Alkohol, Kerosin, Fleckentfernern, Terpentin und Wachsentfernern behandelt worden sind, müssen vor dem Trocknen in dem Wäschetrockner in heißem Wasser und zusätzlichem Waschmittel gewaschen werden.
- Artikel wie Schaumgummi (Latexschaumgummi), Duschhauben, imprägnierte Textilien, gummibeschichtete Wäschestücke, Kleider oder Kissen mit Schaumgummipolster dürfen in dem Gerät nicht getrocknet werden.
- Weichspüler oder ähnliche Produkte dürfen nur entsprechend den Herstelleranweisungen benutzt werden.
- Entfernen Sie alle Gegenstände aus der Wäsche, die eine Entzündungsquelle darstellen könnten, z. B. Feuerzeuge oder Streichhölzer.

- Wenn Sie den Wäschetrockner vor dem Ende des Trockengangs anhalten müssen, entnehmen Sie sofort die gesamte Wäsche und breiten Sie diese zur Wärmeableitung aus.
- Der letzte Teil eines Trockenprogramms findet ohne Hitze statt (Abkühlzyklus), um sicherzustellen, dass die Wäsche auf einer Temperatur bleibt, bei der sie nicht beschädigt wird.
- Schalten Sie das Gerät immer aus und ziehen Sie den Netzstecker aus der Steckdose, bevor Reinigungsarbeiten durchgeführt werden.

## 2. SICHERHEITSANWEISUNGEN

### 2.1 Montage

- Entfernen Sie das gesamte Verpackungsmaterial.
- Montieren Sie ein beschädigtes Gerät nicht und benutzen Sie es nicht.
- Halten Sie sich an die mitgelieferte Montageanleitung.
- Seien Sie beim Umsetzen des Gerätes vorsichtig, da es sehr schwer ist. Tragen Sie stets Sicherheitshandschuhe und festes Schuhwerk.
- Das Gerät darf nicht an einem Ort aufgestellt oder verwendet werden, an dem die Temperatur unter 5 °C absinken oder auf über 35 °C steigen kann.
- Der Boden, auf dem das Gerät aufgestellt werden soll, muss eben, stabil, hitzebeständig und sauber sein.
- Stellen Sie sicher, dass die Luft zwischen dem Gerät und dem Boden zirkulieren kann.
- Das Gerät muss stets in aufrechter Lage transportiert werden.
- Die Geräterückseite muss gegen die Wand zeigen.
- Überprüfen Sie den waagrechten Stand des Geräts mit einer Wasserwaage, wenn es an seinen endgültigen Platz gestellt wird. Richten Sie es gegebenenfalls mit den Schraubfüßen entsprechend aus.

### 2.2 Elektrischer Anschluss



#### **WARNUNG!**

Brand- und Stromschlaggefahr.

- Das Gerät muss geerdet sein.
- Stellen Sie sicher, dass die Daten auf dem Typenschild mit den elektrischen Nennwerten der Netzspannung übereinstimmen.
- Schließen Sie das Gerät nur an eine ordnungsgemäß installierte Schutzkontaktsteckdose an.
- Verwenden Sie keine Mehrfachsteckdosen oder Verlängerungskabel.
- Ziehen Sie nicht am Netzkabel, wenn Sie das Gerät von der Stromversorgung trennen möchten. Ziehen Sie stets am Netzstecker.
- Fassen Sie das Netzkabel oder den Netzstecker nicht mit nassen Händen an.
- Das Gerät entspricht den EC-Richtlinien.

### 2.3 Gebrauch



#### **WARNUNG!**

Verletzungs-, Stromschlag-, Brand-, Verbrennungsgefahr sowie Risiko von Schäden am Gerät.

- Dieses Gerät ist ausschließlich zur Verwendung im Haushalt bestimmt.

- Trocknen Sie keine beschädigten (zerrissenen/ausgefranst) Wäschestücke mit Wattierungen oder Füllungen im Gerät.
- Trocknen Sie nur Textilien, die für den Wäschetrockner geeignet sind. Beachten Sie die Pflegehinweise auf dem Textiletikett.
- Für Wäsche, die mit einem Fleckentferner behandelt wurde, muss vor dem Trocknen ein zusätzlicher Spülgang durchgeführt werden.
- Das Kondensat/destillierte Wasser darf nicht getrunken oder für das Zubereiten von Speisen verwendet werden. Dies kann bei Mensch und Tier gesundheitliche Schäden hervorrufen.
- Setzen oder stellen Sie sich nicht auf die geöffnete Gerätetür.
- Trocknen Sie keine tropfnassen Wäschestücke im Gerät.

## 2.4 Reinigung und Pflege



**WARNUNG!**  
Verletzungsgefahr sowie Risiko von Schäden am Gerät.

- Reinigen Sie das Gerät nicht mit Wasserspray oder Dampf.
- Reinigen Sie das Gerät mit einem weichen, feuchten Tuch. Verwenden Sie ausschließlich Neutralreiniger. Benutzen Sie keine Scheuermittel, scheuernde Reinigungsschwämmchen, Lösungsmittel oder Metallgegenstände.

## 2.5 Entsorgung



**WARNUNG!**  
Verletzungs- und Erstickungsgefahr.

- Trennen Sie das Gerät vom Stromnetz und von der Wasserversorgung.
- Schneiden Sie das Netzkabel in der Nähe des Geräts ab, und entsorgen Sie es.
- Entfernen Sie das Türschloss, um zu verhindern, dass sich Kinder oder Haustiere in der Trommel einschließen.
- Entsorgen Sie das Gerät nach den lokalen Vorschriften zur Rücknahme und Entsorgung von Elektroaltgeräten (WEEE).

### 3. GERÄTEBESCHREIBUNG

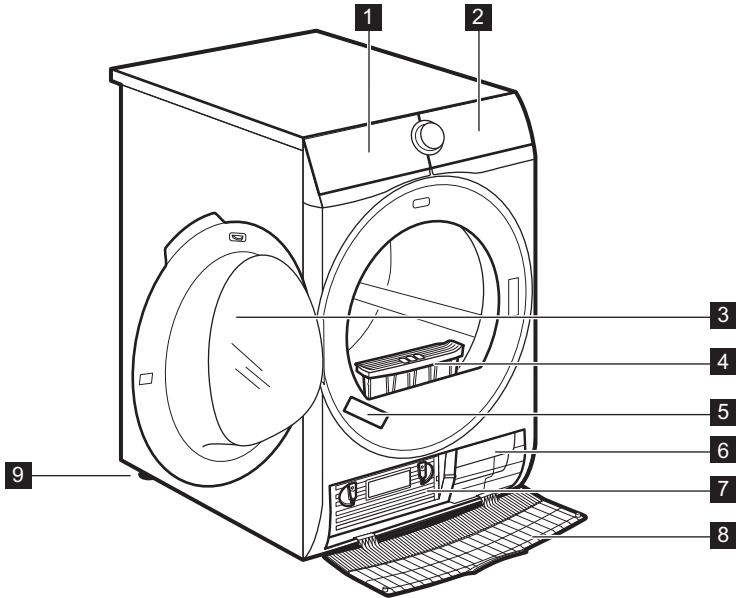

- 1 Behälter
- 2 Bedienfeld
- 3 Gerätetür
- 4 Sieb
- 5 Typenschild

- 6 Lüftungsschlitze
- 7 Kondensatordeckel
- 8 Kondensatorabdeckung
- 9 Schraubfüße



Für eine einfachere Beladung und Montage lässt sich der Türanschlag wechseln. (Siehe separates Merkblatt.)





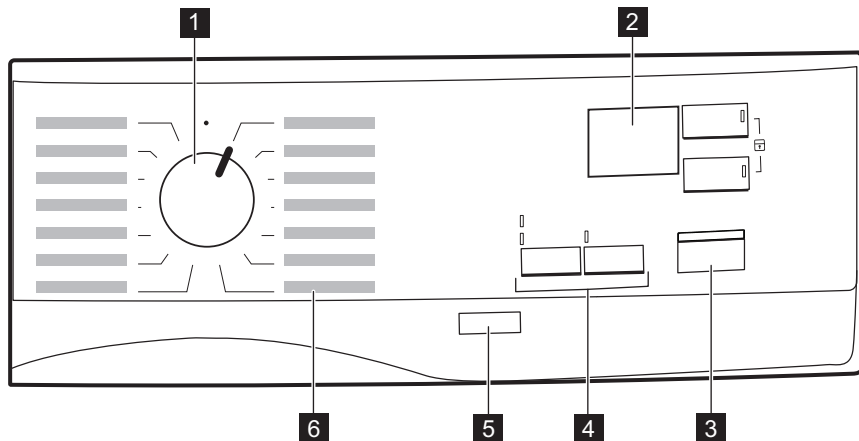

## 4. BEDIENFELD



- |                               |                        |
|-------------------------------|------------------------|
| <b>1</b> Programmwahlschalter | <b>5</b> Taste Ein/Aus |
| <b>2</b> Display              | <b>6</b> Programme     |
| <b>3</b> Taste Start/Pause    |                        |
| <b>4</b> Optionen             |                        |

### 4.1 Display





Symbol auf dem Display	Symbolbeschreibung
30' - 20h	Auswahl der Zeitvorwahl (30 Min. - 20 Std.)
1 : 50	Anzeige der Programmdauer
	Anzeige: <i>Behälter leeren</i>
	Anzeige: <i>Sieb reinigen</i>
	Anzeige: <i>Kondensator prüfen</i>
	Die Kindersicherung ist eingeschaltet

Symbol auf dem Display	Symbolbeschreibung
10' 2 : 00	Auswahl des Zeitprogramms (10 Min. - 2 Std.)

## 5. PROGRAMME

Programme	Beladung <sup>1)</sup>	Eigenschaften/Pflegesymbol
<b>Baumwolle</b>		
Extratrocken	<b>7 kg</b>	Trockengrad: Extratrocken. / ☺☺☺
Schrantrocken+	<b>7 kg</b>	Trockengrad: Schrantrocken +. / ☺☺☺
◁ <sup>2)</sup> Schrantrocken	<b>7 kg</b>	Trockengrad: Schrantrocken. / ☺☺☺
Bügelrocken	<b>7 kg</b>	Trockengrad: Geeignet zum Bügeln. / ☺☺☺
<b>Mischgewebe und gemischte Beladung</b>		
Extratrocken	<b>3,5 kg</b>	Trockengrad: Extratrocken. / ☺☺☺☺
Schrantrocken	<b>3,5 kg</b>	Trockengrad: Schrantrocken. / ☺☺☺☺
Bügelrocken	<b>3,5 kg</b>	Trockengrad: Geeignet zum Bügeln. / ☺☺☺☺
Mix Extra Kurz	<b>3 kg</b>	Baumwolle und Mischgewebe. / ☺☺☺☺
Feinwäsche	<b>3 kg</b>	Empfindliche Wäschestücke. / ☺☺☺☺
Bettwäsche	<b>3 kg</b>	Bettwäsche, wie Einzel-/Doppelbettlaken, Kopfkissen, Bettbezüge, Tagesdecken. / ☺☺☺☺
Daunen	<b>3 kg</b>	Bettdecken in Normal- oder Übergröße und Kopfkissen (mit Federn-, Daunen- oder synthetischer Füllung). / ☺☺☺☺
Jeans	<b>7 kg</b>	Freizeitkleidung wie Jeans oder Sweatshirts mit unterschiedlicher Materialstärke (z. B. am Kragen, an den Manschetten und Nähten). / ☺☺☺

Programme	Beladung <sup>1)</sup>	Eigenschaften/Pflegesymbol
Leichtbügeln	1 kg (oder 5 Hemden)	Pflegeleichte Textilien, die nur leicht gebügelt werden müssen. Das Trocknungsergebnis kann je nach Gewebeart unterschiedlich ausfallen. Schütteln Sie jedes Wäschestück leicht aus, bevor Sie es in das Gerät legen. Nehmen Sie die Wäsche unmittelbar nach Abschluss des Programms aus dem Gerät und hängen Sie sie auf Kleiderbügel. / 
Zeitprogramm	5 kg	Bei diesem Programm können Sie die Option Zeitwahl verwenden, und die Programmdauer einstellen. Die Trocknungszeit sollte der Beladung entsprechen, z.B. 2 Stunden für 5 kg Baumwollwäsche. / 

<sup>1)</sup> Die Angabe des maximalen Gewichts bezieht sich auf trockene Wäsche.

<sup>2)</sup> Das  Baumwolle Schranktrocken Programm ist das „Standard-Baumwollprogramm“. Es eignet sich zum Trocknen von normaler, feuchter Baumwollwäsche und ist in Bezug auf den Energieverbrauch zum Trocknen feuchter Baumwollwäsche das effizienteste Programm.

## 5.1 Programm- und Optionsauswahl

Programme <sup>1)</sup>	Optionen			
	Sensitiv	Schon	Knitter- schutz	Zeitwahl
Baumwolle				
Extratrocken	■	■	■	
Schrantrocken+	■	■	■	
 Schrantrocken	■	■	■	
Bügelrocken	■	■	■	
Mischgewebe und gemischte Beladung				
Extratrocken	■	■	■	
Schrantrocken	■	■	■	
Bügelrocken	■	■	■	

Programme <sup>1)</sup>	Optionen			
	Sensitiv	Schonen	Knitterschutz	Zeitwahl
Mix Extra Kurz			■	
Feinwäsche			■	
Bettwäsche			■	
Daunen			■	
Jeans	■	■	■	
Leichtbügeln			■	
Zeitprogramm	■	■	■	■

<sup>1)</sup> Sie können zusammen mit dem Programm eine oder mehrere Optionen wählen.

## 6. OPTIONEN

### 6.1 Schonend

Extraschonendes Trocknen von häufig getragenen Kleidungsstücken bei niedrigerer Temperatur.

### 6.2 Sensitiv

Schonendes Trocknen von häufig getragenen Kleidungsstücken. Die Temperatur wird bis zum Programmende schrittweise verringert.

Sensitiv und Schonend können nicht zusammen gewählt werden.

### 6.3 Knitterschutz

Verlängert die Knitterschutzphase (30 Minuten) am Ende des Trockenprogramms auf bis zu 90 Minuten. Nach der Trocknungsphase dreht sich die Trommel in kurzen Abständen, damit die Wäsche knitterfrei bleibt. Während der Knitterschutzphase kann Wäsche entnommen werden.

### 6.4 Zeitwahl

Für Baumwolle, pflegeleichte Wäsche und Mischgewebe. Damit kann die

Dauer des Trockenprogramms von min. 10 Minuten bis max. 2 Stunden (in Schritten von 10 Minuten) eingestellt werden. Wenn diese Option auf die höchste Stufe gestellt wird, erlischt die Beladungsanzeige.

### 6.5 Zeitvorwahl



Ermöglicht die Startverzögerung eines Trockenprogramms um mindestens 30 Minuten und höchstens 20 Stunden.

1. Stellen Sie das Trockenprogramm und die Optionen ein.
2. Berühren Sie die Taste Zeitvorwahl wiederholt. Das Display zeigt die Zeitvorwahl an (z.B. 12h, wenn das Programm nach 12 Stunden gestartet werden soll.)
3. Berühren Sie zum Einschalten der Option Zeitvorwahl die Taste Start/Pause. Auf dem Display wird angezeigt, wie viel Zeit noch bis zum Programmstart verbleibt.

## 7. VOR DER ERSTEN INBETRIEBNAHME





Vor der ersten Inbetriebnahme:

- Reinigen Sie die Trommel des Wäschetrockners mit einem feuchten Tuch.
- Beladen Sie die Trommel mit feuchter Wäsche und starten Sie ein kurzes Programm (z. B. 30 Minuten).

## 8. TÄGLICHER GEBRAUCH

### 8.1 Vorbereiten der Wäsche

- Schließen Sie die Reißverschlüsse.
- Wenn Sie Bettbezüge trocknen, knöpfen Sie diese zu.
- Trocknen Sie keine Krawatten oder lose Bänder (z.B. von Schürzen). Binden Sie sie zusammen, bevor Sie ein Programm starten.
- Entfernen Sie alle Gegenstände aus den Taschen.
- Drehen Sie Wäschestücke mit Baumwollfutter auf links. Vergewissern Sie sich unbedingt, dass das Baumwollfutter außen ist.
- Wir empfehlen, die zu trocknende Gewebeat bei der Programmeinstellung zu berücksichtigen.
- Dunkle und helle Textilien sollten nicht zusammen getrocknet werden.
- Achten Sie auf die Auswahl von geeigneten Programmen für Baumwolle, Trikotwäsche und Strickwaren, um das Einlaufen der Wäsche zu verhindern.
- Achten Sie darauf, dass die Wäschemenge nicht das in der Programmübersicht angegebene oder auf dem Display angezeigte Gewicht überschreitet.
- Trocknen Sie nur trocknergeeignete Wäsche. Beachten Sie das Pflegeetikett der Textilien.
- Trocknen Sie nicht große und kleine Wäschestücke zusammen. Kleine Wäschestücke können sich in den großen verfangen und werden nicht getrocknet.

Pflegeetikett	Beschreibung
	Die Wäsche ist trocknergeeignet.
	Die Wäsche kann bei höheren Temperaturen getrocknet werden.
	Die Wäsche kann bei niedrigeren Temperaturen getrocknet werden.
	Die Wäsche ist nicht trocknergeeignet.

### 8.2 Einfüllen der Wäsche



#### **VORSICHT!**

Achten Sie darauf, dass die Wäsche nicht zwischen der Tür und der Gummidichtung eingeklemmt ist.

1. Ziehen Sie die Gerätetür auf.
2. Füllen Sie die Wäsche Stück für Stück ein.
3. Schließen Sie die Gerätetür.

### 8.3 Einschalten des Geräts

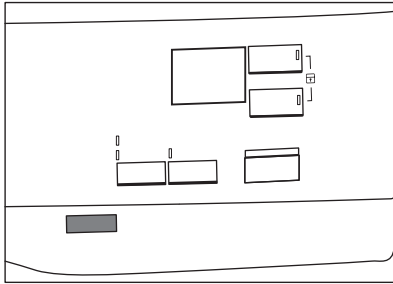

Einschalten des Geräts:

Drücken Sie die Ein/Aus-Taste. Wenn das Gerät eingeschaltet ist, erscheinen einige Anzeigen auf dem Display.

### 8.4 Einstellen eines Programms

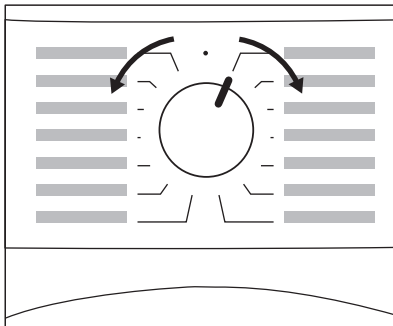

Wählen Sie das gewünschte Programm mit dem Programmwahlschalter aus. Die voraussichtliche Programmdauer erscheint im Display.



Die angezeigte Trockenzeit bezieht sich auf eine Beladung mit 5 kg für Baumwollprogramme. Bei den anderen Programmen bezieht sich die Trockenzeit auf die empfohlene Beladung. Die Trockenzeit für Baumwollprogramme verlängert sich bei einer höheren Beladung als 5 kg.

### 8.5 Optionen

Sie können zusammen mit dem Programm eine oder mehrere Optionen wählen.

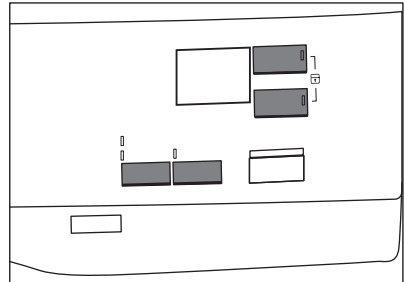

Drücken Sie zum Ein- und Ausschalten einer Option die entsprechende Taste oder eine Tastenkombination. Ist die Option eingeschaltet, leuchtet die Kontrolllampe über der Taste auf oder das Symbol erscheint auf dem Display.

### 8.6 Option Kindersicherung

Die Kindersicherung kann eingeschaltet werden, um zu verhindern, dass Kinder mit dem Gerät spielen. Die Kindersicherung sperrt alle Tasten sowie den Programmwahlschalter (diese Option sperrt nicht die Taste **Ein/Aus**).

Einschalten der Kindersicherung:

- Bevor Sie die Taste **Start/Pause** berühren - das Gerät startet nicht
- Nachdem Sie die Taste **Start/Pause** berührt haben - die Programm- und Optionsauswahl ist ausgeschaltet.

### Einschalten der Kindersicherung:

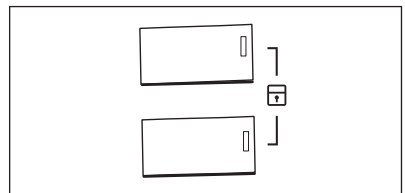

1. Schalten Sie den Wäschetrockner ein.
2. Wählen Sie eines der verfügbaren Programme.

- Halten Sie zwei Tasten gleichzeitig gedrückt.

Das Symbol  erscheint im Display.

- Berühren Sie zum Ausschalten der Kindersicherung obige Tasten erneut, bis das Symbol erlischt.

## 8.7 Starten eines Programms

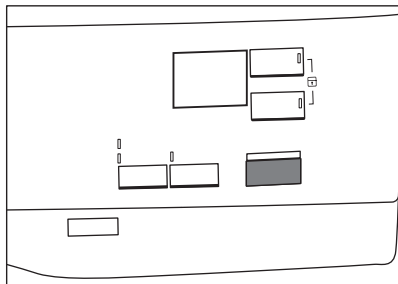

So starten Sie das Programm:

Berühren Sie die Taste **Start/Pause**. Das Gerät startet und die Kontrolllampe über der Taste blinkt nicht mehr, sondern leuchtet konstant.

## 8.8 Programmänderung



Ändern eines Programms:

- Drücken Sie zum Ausschalten des Geräts die Taste Ein/Aus.
- Drücken Sie zum Einschalten des Geräts nochmals die Taste Ein/Aus.
- Wählen Sie ein neues Programm.

## 8.9 Programmende

-  Reinigen Sie das Sieb und leeren Sie den Wasserbehälter nach jedem Trockenprogramm. (Siehe Kapitel REINIGUNG UND PFLEGE)

Nach Abschluss des Trockenprogramms erscheint das Symbol  im Display. Ist die Option Signal eingeschaltet, ertönt etwa eine Minute lang eine akustische Signalfolge.

-  Wenn Sie das Gerät nicht ausschalten, startet die Knitterschutzphase (nicht bei allen Programmen). Das blinkende Symbol  zeigt an, dass die Knitterschutzphase durchgeführt wird. Während dieser Phase kann Wäsche entnommen werden.

Entnehmen der Wäsche:

- Halten Sie zum Ausschalten des Geräts die Taste Ein/Aus 2 Sekunden gedrückt.
- Öffnen Sie die Tür des Geräts.
- Entnehmen Sie die Wäsche.
- Schließen Sie die Gerätetür.

# 9. TIPPS UND HINWEISE

## 9.1 Umwelttipp

- Schleudern Sie die Wäsche vor dem Trocknen ausreichend.
- Überschreiten Sie nicht die in der Programmübersicht aufgeführten Füllmengen.
- Reinigen Sie das Sieb nach jedem Trockengang.
- Benutzen Sie keinen Weichspüler für Wäsche, die Sie anschließend in den Trockner geben. Im Wäschetrockner wird die Wäsche automatisch weich.
- Verwenden Sie destilliertes Wasser, wie für Dampfbügeleisen. Reinigen Sie ggf. das destillierte Wasser (z.B.

mit einem Kaffeefilter), um Partikel zu entfernen.

- Verstellen Sie nicht die Lüftungsschlitze am Boden des Geräts.
- Stellen Sie sicher, dass der Aufstellungsort des Geräts gut belüftet ist.

## 9.2 Feineinstellung des Trockengrads

Falls die Wäsche nach dem Trocknen noch feucht ist, können sie den Trockengrad anpassen.

- Schalten Sie das Gerät ein.

2. Wählen Sie eines der verfügbaren Programme.
3. Halten Sie die Tasten **Option** und **Zeitwahl** gleichzeitig gedrückt.

Das Display zeigt eines der folgenden Symbole an:

- Höchster Trockengrad

- Stärkerer Trockengrad

- Voreingestellter Trockengrad

4. Berühren Sie die Taste **Start/Pause** wiederholt, bis der gewünschte Trockengrad angezeigt wird.

Trockengrad	Symbole im Display
Höchster Trockengrad	
Stärkerer Trockengrad	
Voreingestellter Trockengrad	

5. Halten Sie zum Speichern der Einstellung die Tasten **Option** und **Zeitwahl** gleichzeitig etwa 2 Sekunden gedrückt.

### 9.3 Ausschalten der Behälteranzeige

Die Anzeige des Wasserbehälters ist werkseitig eingeschaltet. Sie leuchtet am

Ende des Trockenprogramms oder während des Programms, wenn der Wasserbehälter voll ist. Wenn der Bausatz zur Ableitung des Kondenswassers installiert ist, wird das Wasser automatisch abgepumpt und die Anzeige kann ausgeschaltet werden.

Ausschalten der Anzeige:

1. Schalten Sie das Gerät ein.
2. Wählen Sie eines der verfügbaren Programme.
3. Halten Sie die Tasten **Knitterschutz** und **Zeitwahl** gleichzeitig gedrückt.

Eine von 2 Konfigurationen ist möglich:

- Die Anzeige Behälter ist eingeschaltet, wenn das Symbol leuchtet - die Anzeige des Wasserbehälters ist dauerhaft **eingeschaltet**
- Die Anzeige Behälter leuchtet nicht, wenn das Symbol leuchtet - die Anzeige des Wasserbehälters ist dauerhaft **ausgeschaltet**

## 10. REINIGUNG UND PFLEGE

### 10.1 Reinigen des Siebes

Am Ende jedes Programms leuchtet das Symbol *Sieb* im Display und Sie müssen das Sieb reinigen.

- Das Sieb hält die Flusen während des Trockengangs zurück.

So reinigen Sie das Sieb:

1. Öffnen Sie die Tür. Ziehen Sie das Sieb nach oben.

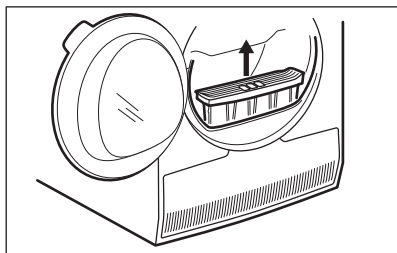

2. Öffnen Sie das Sieb.



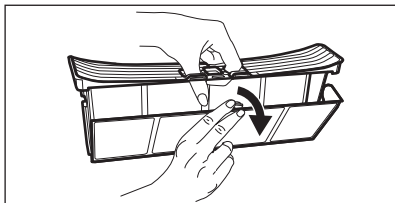

3. Reinigen Sie das Sieb mit der feuchten Hand.

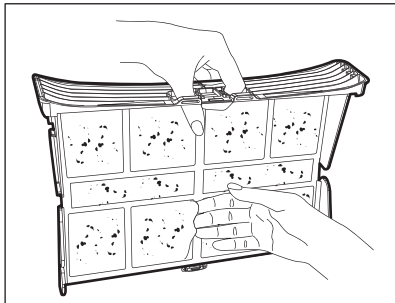

4. Reinigen Sie das Sieb ggf. mit einem Staubsauger. Schließen Sie das Sieb.
5. Entfernen Sie bei Bedarf Flusen aus der Siebaufnahme und der Dichtung. Hierfür können Sie einen Staubsauger verwenden. Setzen Sie das Sieb in seine Aufnahme ein.

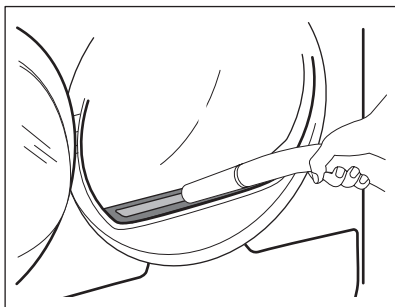

## 10.2 Leeren des Wasserbehälters

Der Kondensatbehälter muss nach jedem Trockengang entleert werden.

Wenn der Kondensatbehälter voll ist, stoppt das Programm automatisch. Das Symbol  *Behälter* leuchtet im Display und Sie müssen Sie den Behälter leeren.

So leeren Sie den Behälter:

1. Ziehen Sie den Wasserbehälter heraus und halten Sie ihn waagrecht.

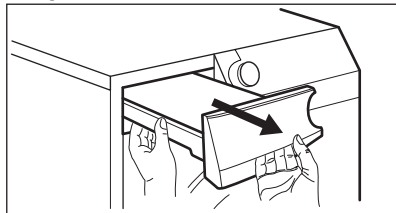

2. Ziehen Sie die Kunststoffverbindung heraus und entleeren Sie das Wasser in ein Waschbecken.

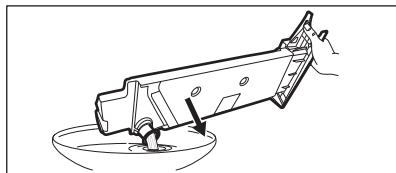

3. Drücken Sie die Kunststoffverbindung wieder ein und setzen Sie dem Wasserbehälter wieder in das Gerät.
4. Drücken Sie die Taste Start/Pause, um das Programm fortzusetzen.

## 10.3 Reinigen des Kondensators

Wenn das Symbol  *Kondensator* im Display blinkt, müssen der Kondensator und sein Fach überprüft werden. Sind sie verschmutzt, reinigen Sie beide.

Prüfung:

1. Öffnen Sie die Tür.
2. Öffnen Sie die Kondensatorabdeckung.

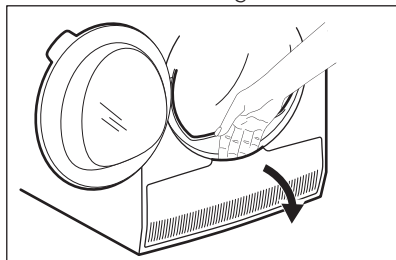

3. Drehen Sie beide Hebel, um den Kondensatordeckel zu entriegeln.

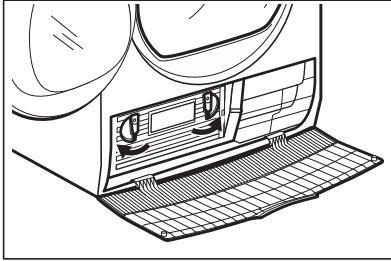

4. Klappen Sie den Kondensatordeckel nach unten.

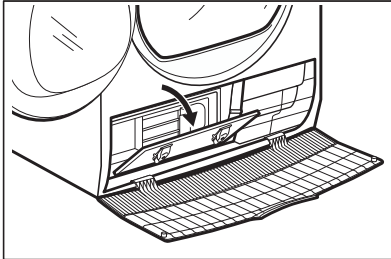

5. Ziehen Sie den Kondensator am Griff aus dem unteren Fach heraus. Halten Sie den Kondensator waagrecht, um das verbliebene Wasser nicht zu verschütten.

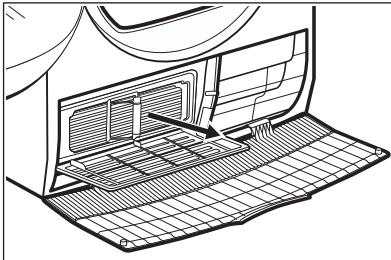

6. Reinigen Sie den Kondensator in senkrechter Lage über einem Becken. Spülen Sie ihn gründlich mit einer Handbrause.

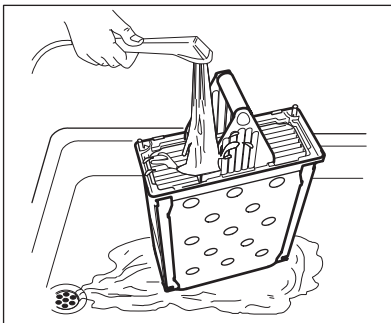

7. Setzen Sie den Kondensator wieder in das untere Fach ein.  
 8. Schließen Sie den Kondensatordeckel.  
 9. Drehen Sie beide Hebel, bis sie einrasten.  
 10. Schließen Sie die Kondensatorabdeckung.

## 10.4 Reinigen der Trommel



### WARNING!

Trennen Sie das Gerät vor der Reinigung von der Stromversorgung.

Verwenden Sie zur Reinigung der Trommelinnenfläche und der Abweiser einen handelsüblichen neutralen Reiniger. Trocknen Sie die gereinigten Flächen mit einem weichen Tuch.



### VORSICHT!

Verwenden Sie zur Reinigung der Trommel keine Scheuermittel oder Metallschwämmchen.

## 10.5 Bedienfeld und Gehäuse reinigen

Verwenden Sie einen handelsüblichen neutralen Reiniger zur Reinigung des Bedienfelds und Gehäuses.

Verwenden Sie zur Reinigung ein feuchtes Tuch. Trocknen Sie die gereinigten Flächen mit einem weichen Tuch.



### VORSICHT!

Verwenden Sie keine Möbelreiniger oder Reinigungsmittel, die eine Korrosion des Geräts verursachen können.

## 10.6 Reinigen der Lüftungsschlitze

Beseitigen Sie Flusen aus dem Lüftungsgitter mit einem Staubsauer.

# 11. FEHLERSUCHE

Störung <sup>1)</sup>	Mögliche Ursache	Abhilfe
Der Wäschetrockner funktioniert nicht.	Der Wäschetrockner ist nicht an die Stromversorgung angeschlossen.	Stecken Sie den Stecker in die Steckdose. Kontrollieren Sie die Sicherung der Hausinstallation.
	Die Tür ist offen.	Schließen Sie die Tür.
	Die Ein/Aus-Taste wurde nicht gedrückt.	Drücken Sie die Ein/Aus-Taste.
	Die Start/Pause-Taste wurde nicht berührt.	Berühren Sie die Taste Start/Pause.
	Das Gerät befindet sich im Standby-Modus.	Drücken Sie die Ein/Aus-Taste.
Nicht zufriedenstellendes Trockenergebnis.	Es wurde ein falsches Programm eingestellt.	Wählen Sie ein geeignetes Programm. <b>2)</b>
	Das Sieb ist verstopft.	Reinigen Sie das Sieb. <b>3)</b>
	Die Option Trockengrad war auf  Bügeltrocken eingestellt. <b>4)</b>	Stellen Sie die Option Trockengrad auf eine höhere Stufe.
	Das Gerät war überladen.	Überschreiten Sie nicht die maximale Füllmenge.
	Die Lüftungsschlitze sind verstopft.	Reinigen Sie die Lüftungsschlitze am Boden des Geräts.
	Schmutz auf dem Feuchtigkeitssensor in der Trommel.	Reinigen Sie die vordere Fläche der Trommel.
	Die Feineinstellung des Trockengrads wurde nicht auf die gewünschte Stufe gestellt.	Stellen Sie den Trockengrad ein. <b>5)</b>
Der Kondensator ist verstopft.	Reinigen Sie den Kondensator. <b>3)</b>	
Die Einfülltür schließt nicht	Das Sieb ist nicht eingerastet.	Setzen Sie das Sieb korrekt ein.
	Zwischen der Tür und der Dichtung ist Wäsche eingeklemmt.	Entfernen Sie die eingeklemmten Wäschestücke und schließen Sie die Tür.
Das Programm oder die Option kann nicht geändert werden.	Nach dem Programmstart kann das Programm oder die Option nicht geändert werden.	Schalten Sie den Wäschetrockner aus und wieder ein. Ändern Sie bei Bedarf das Programm oder die Option.

Störung 1)	Mögliche Ursache	Abhilfe
Es kann keine Option gewählt werden. Es ertönt ein akustisches Signal.	Die Option, die Sie einschalten möchten, lässt sich nicht mit dem ausgewählten Programm kombinieren.	Schalten Sie den Wäschetrockner aus und wieder ein. Ändern Sie bei Bedarf das Programm oder die Option.
Unerwartete Daueranzeige auf dem Display.	Die Dauer des Trockenprogramms wird entsprechend der Wäschemenge und der Restfeuchte berechnet.	Dies geschieht automatisch - das Gerät funktioniert ordnungsgemäß.
Das Programm läuft nicht.	Der Wasserbehälter ist voll.	Leeren Sie den Wasserbehälter, drücken Sie die Start/Pause-Taste. <b>3)</b>
Der Trockengang ist zu kurz.	Die Wäschemenge ist nicht ausreichend.	Wählen Sie ein Zeitprogramm. Die Zeitdauer ist entsprechend der Wäschemenge einzustellen. Wir empfehlen für ein Wäschestück oder eine kleine Wäschemenge kurze Trockenzeiten einzustellen.
	Die Wäsche ist zu trocken.	Wählen Sie ein Zeitprogramm oder einen höheren Trocknungsgrad (z. B.  <i>Extratrocken</i> )
Der Trockengang ist zu lang <b>6)</b>	Das Sieb ist verstopft.	Reinigen Sie das Sieb.
	Das Gerät ist überladen.	Überschreiten Sie nicht die maximale Füllmenge.
	Die Wäsche wurde nicht genug geschleudert.	Schleudern Sie die Wäsche richtig.
	Die Raumtemperatur ist zu niedrig oder zu hoch; es handelt sich nicht um eine Gerätestörung.	Stellen Sie sicher, dass die Raumtemperatur zwischen +5 °C und +35 °C beträgt. Die optimale Raumtemperatur für die besten Trocknungsergebnisse liegt zwischen 19 °C und 24 °C.

**1)** Das Display zeigt eine Fehlermeldung an (z. B. **E51**): Schalten Sie den Wäschetrockner aus und wieder ein. Wählen Sie ein neues Programm. Drücken Sie die Start/Pause-Taste. Funktioniert das Gerät nicht, wenden Sie sich an den Kundendienst und geben Sie den Fehlercode an.

**2)** Lesen Sie die Programmbeschreibung - siehe Abschnitt PROGRAMME

**3)** Siehe Kapitel REINIGUNG UND PFLEGE

**4)** Nur Trockner mit der Option Trockengrad

**5)** Siehe Kapitel TIPPS UND HINWEISE

**6)** Hinweis: Nach maximal 5 Stunden wird der Trockengang automatisch abgebrochen.

## 12. TECHNISCHE DATEN

Höhe x Breite x Tiefe	850 x 600 x 540 mm (max. 570 mm)
Max. Tiefe bei geöffneter Gerätetür	1030 mm
Max. Breite bei geöffneter Gerätetür	950 mm
Einstellbare Höhe	850 mm (+ 15 mm - FußEinstellung)
Trommelvolumen	104 l
Maximale Beladungsmenge	<b>7 kg</b>
Spannung	230 V
Frequenz	50 Hz
Gesamtleistungsaufnahme	2800W
Energieeffizienzklasse	<b>B</b>
Energieverbrauch <sup>1)</sup>	<b>4,27 kWh</b>
Jährlicher Energieverbrauch <sup>2)</sup>	504 kWh
Leistungsaufnahme im Ein-Zustand	0,50W
Leistungsaufnahme im Aus-Zustand	0,50W
Einsatzgebiet	Haushalt
Zulässige Umgebungstemperatur	+5 °C bis +35 °C
Die Schutzverkleidung gewährleistet einen Schutz gegen das Eindringen von festen Fremdkörpern und Spritzwasser (Feuchtigkeit), außer an den Stellen, an denen das Niederspannungsgerät keinen Schutz gegen Feuchtigkeit besitzt.	<b>IPX4</b>

<sup>1)</sup> Gemäß EN 61121; bei einer Beladung von 7kg Baumwolle und einer Drehzahl von 1000 U/min.

<sup>2)</sup> Jährlicher Energieverbrauch in kWh, ausgehend von 160 Trockenprogrammen mit dem Standard-Baumwollprogramm bei voller Beladung und bei Teilbeladung und vom Verbrauch der energiesparenden Betriebsmodi. Der tatsächliche Energieverbrauch pro Trockenprogramm hängt davon ab, wie das Gerät verwendet wird (VERORDNUNG (EU) Nr. 392/2012).

## 13. ZUBEHÖR

### 13.1 Wasch-Trocken-Säule

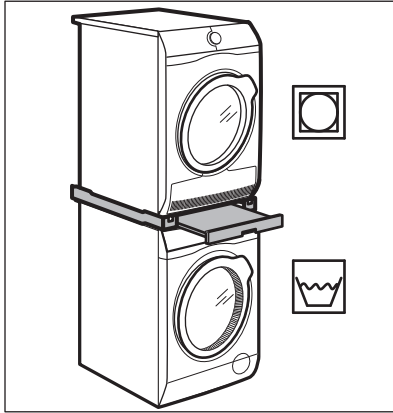

Zubehörbezeichnung: SKP11, STA8, STA9

Erhältlich bei Ihrem autorisierten Händler.

Der Bausatz Wasch-Trocken-Säule kann nur mit den in der beiliegenden Broschüre aufgeführten Waschmaschinen und Wäschetrocknern verwendet werden. Siehe beiliegende Broschüre.

Lesen Sie die mit dem Zubehör gelieferte Gebrauchsanleitung sorgfältig durch.

### 13.2 Kondensatablauf

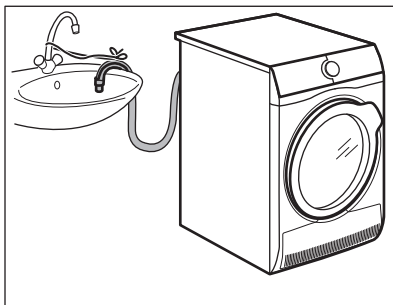

Zubehörbezeichnung: DK11.

Erhältlich bei Ihrem autorisierten Händler (kann bei einigen Modellen des Wäschetrockners angebracht werden)

Für die Ableitung des Kondenswassers in ein Waschbecken, einen Siphon, einen Gully o. ä.. Nach der Montage wird der Wasserbehälter automatisch geleert. Der Wasserbehälter muss im Gerät bleiben.

Der Schlauch muss mindestens 50 cm und höchstens 100 cm über dem Boden angebracht werden. Der Schlauch darf nicht zu einer Schlaufe geformt werden. Kürzen Sie den Schlauch bei Bedarf.

Lesen Sie die mit dem Zubehör gelieferte Gebrauchsanleitung sorgfältig durch.

### 13.3 Sockel mit Schublade

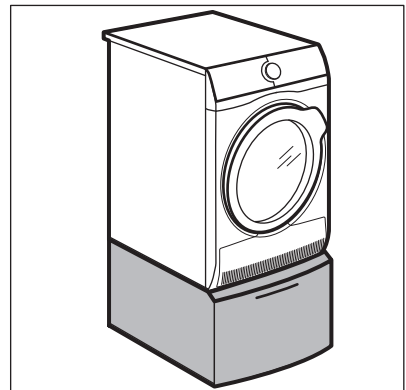

Zubehörbezeichnung: PDSTP10, E6WHPED2.

Erhältlich bei Ihrem autorisierten Händler.

Das Gerät steht höher und die Be- und Entladung ist einfacher.

Die Schublade kann zur Aufbewahrung von Wäsche benutzt werden, z. B. für Handtücher, Reinigungsmittel usw.

Lesen Sie die mit dem Zubehör gelieferte Gebrauchsanleitung sorgfältig durch.

## 14. UMWELTTIPPS

Recyceln Sie Materialien mit dem Symbol . Entsorgen Sie die Verpackung in den entsprechenden Recyclingbehältern. Recyceln Sie zum Umwelt- und Gesundheitsschutz elektrische und elektronische Geräte. Entsorgen Sie

Geräte mit diesem Symbol  nicht mit dem Hausmüll. Bringen Sie das Gerät zu Ihrer örtlichen Sammelstelle oder wenden Sie sich an Ihr Gemeindeamt.

[www.aeg.com/shop](http://www.aeg.com/shop)



136947670-A-042017



**AEG**