

MEDION®

**Bedienungsanleitung
Notice d'utilisation
Handleiding
Manual de instrucciones
Istruzioni per l'uso**



**Smarter Luftreiniger
Purificateur d'air intelligent
Slimme luchtreiniger
Purificador de aire inteligente
Purificatore d'aria intelligente**

MEDION® MD 10171

Inhaltsverzeichnis

1.	Informationen zu dieser Bedienungsanleitung	5
1.1.	Zeichenerklärung	5
2.	Bestimmungsgemäßer Gebrauch	6
3.	Sicherheitshinweise	7
3.1.	Elektrische Sicherheit	8
3.2.	Gerät aufstellen.....	10
3.3.	Produktspezifische Gefahren.....	10
3.4.	Gerät reinigen und warten	11
4.	Lieferumfang	11
5.	Geräteübersicht.....	12
5.1.	Bedienelemente	13
6.	Vor der ersten Verwendung.....	14
7.	Luftreiniger verwenden	16
7.1.	Lüftergeschwindigkeit einstellen.....	16
7.2.	Automatikmodus	16
7.3.	Luftqualität ablesen	16
7.4.	Schlafmodus	16
7.5.	Beleuchtung ein- oder ausschalten.....	17
7.6.	Schaltzeituhr einstellen	17
7.7.	Anzeige Luftfilter austauschen.....	17
7.8.	Timerfunktion einstellen	17
7.9.	Gerät ausschalten.....	17
8.	Steuerung des Luftreinigers über die App	18
8.1.	Systemvoraussetzungen	18
8.2.	Installation über Google Play Store® oder Apple® App Store.....	18
8.3.	Einrichtung der App und Verbindung mit dem Luftreiniger	19
9.	Gerät reinigen/warten.....	20
9.1.	Gehäuse reinigen	20
9.2.	Luftfilter reinigen.....	20
9.3.	Luftfilter austauschen.....	21
9.4.	Luftfilter austauschen bei starker Luftbelastung.....	21
10.	Lagerung/Transport	22
11.	Problemlösung	22
12.	Entsorgung.....	23
13.	Technische Daten.....	24
14.	EU Konformitätsinformation	24
15.	Ersatzteile.....	25
16.	Serviceinformationen	25
17.	Datenschutzerklärung	28
18.	Impressum.....	29

1. Informationen zu dieser Bedienungsanleitung



Vielen Dank, dass Sie sich für unser Produkt entschieden haben. Wir wünschen Ihnen viel Freude mit dem Gerät.

Lesen Sie vor Inbetriebnahme die Sicherheitshinweise und die gesamte Anleitung aufmerksam durch. Beachten Sie die Warnungen auf dem Gerät und in der Bedienungsanleitung.

Bewahren Sie die Bedienungsanleitung immer in Reichweite auf. Wenn Sie das Gerät verkaufen oder weitergeben, händigen Sie unbedingt auch diese Bedienungsanleitung aus, da sie ein wesentlicher Bestandteil des Produktes ist.

1.1. Zeichenerklärung

Ist ein Textabschnitt mit einem der nachfolgenden Warnsymbole gekennzeichnet, muss die im Text beschriebene Gefahr vermieden werden, um den dort beschriebenen, möglichen Konsequenzen vorzubeugen.



GEFAHR!

Warnung vor unmittelbarer Lebensgefahr!



WARNUNG!

Warnung vor möglicher Lebensgefahr und/oder schweren irreversiblen Verletzungen!



WARNUNG!

Warnung vor Gefahr durch elektrischen Schlag!



VORSICHT!

Warnung vor möglichen mittelschweren und oder leichten Verletzungen!



HINWEIS!

Hinweise beachten, um Sachschäden zu vermeiden!



Weiterführende Informationen für den Gebrauch des Gerätes!



CE-Kennzeichnung

Mit diesem Symbol markierte Produkte erfüllen die Anforderungen der EU-Richtlinien (siehe Kapitel „Konformitätsinformation“).



Symbol für Wechselstrom



Gerät umweltgerecht entsorgen (siehe „12. Entsorgung“ auf Seite 23)



- Aufzählungspunkt / Information über Ereignisse während der Bedienung
- ▶ Auszuführende Handlungsanweisung
- Auszuführende Handlungsanweisung zur Vermeidung von Gefahren

2. Bestimmungsgemäßer Gebrauch

Dieses Gerät dient zur Raumlufthereinigung und -kühlung in geschlossenen, privaten Innenräumen.

Das Gerät ist nur für den privaten und nicht für den industriellen/kommerziellen Gebrauch bestimmt.

Bitte beachten Sie, dass im Falle des nicht bestimmungsgemäßen Gebrauchs die Haftung erlischt:

- Bauen Sie das Gerät nicht ohne unsere Zustimmung um und verwenden Sie keine nicht von uns genehmigten oder gelieferten Zusatzgeräte.
- Verwenden Sie nur von uns gelieferte oder genehmigte Ersatz- und Zubehörteile.
- Beachten Sie alle Informationen in dieser Bedienungsanleitung, insbesondere die Sicherheitshinweise. Jede andere Bedienung gilt als nicht bestimmungsgemäß und kann zu Personen- oder Sachschäden führen.

3. Sicherheitshinweise

WICHTIGE SICHERHEITSANWEISUNGEN – SORGFÄLTIG LESEN
UND FÜR DEN WEITEREN GEBRAUCH AUFBEWAHREN!



WARNUNG!

Verletzungsgefahr!

Verletzungsgefahr für Personen mit verringerten physischen, sensorischen oder mentalen Fähigkeiten (beispielsweise teilweise Behinderte, ältere Personen mit Einschränkung ihrer physischen und mentalen Fähigkeiten) oder Mangel an Erfahrung und Wissen (beispielsweise ältere Kinder).

- Gerät und Zubehör an einem für Kinder unerreichbaren Platz aufbewahren.
- Dieses Gerät kann von Kindern ab 8 Jahren und darüber und von Personen mit reduzierten physischen, sensorischen oder mentalen Fähigkeiten oder Mangel an Erfahrung und/oder Wissen benutzt werden, wenn sie beaufsichtigt oder bezüglich des sicheren Gebrauchs des Gerätes unterwiesen wurden und die daraus resultierenden Gefahren verstanden haben.
- Kinder dürfen nicht mit dem Gerät spielen.
- Reinigung und Benutzer-Wartung dürfen nicht durch Kinder durchgeführt werden.
- Kinder jünger als 8 Jahre sollen vom Gerät und der Anschlussleitung ferngehalten werden.
- Alle verwendeten Verpackungsmaterialien (Säcke, Polystyrolstücke usw.) nicht in der Reichweite von Kindern lagern.
- Lassen Sie Kinder nicht mit der Verpackung spielen.



GEFAHR!

Erstickungsgefahr!

Es besteht Erstickungsgefahr durch Verschlucken oder Einatmen von Kleinteilen oder Folien.

- Halten Sie die Verpackungsfolie von Kindern fern.

3.1. Elektrische Sicherheit



WARNUNG!

Risiko eines Stromschlags/Kurzschlusses!

Es besteht die Gefahr eines elektrischen Schlags/Kurzschlusses durch stromführende Teile.

- Schließen Sie das Gerät nur an eine ordnungsgemäß installierte und gut erreichbare Steckdose an, die sich in der Nähe des Aufstellortes befindet. Die örtliche Netzspannung muss den technischen Daten des Gerätes entsprechen.
- Für den Fall, dass Sie das Gerät schnell vom Netz nehmen müssen, muss die Steckdose frei zugänglich sein.
- Ziehen Sie immer am Stecker, nicht am Netzkabel.
- Achten Sie darauf, dass das Netzkabel nicht mit heißen Gegenständen oder Oberflächen (z. B. Herdplatte) in Berührung kommt.
- Vor dem ersten Gebrauch und nach jeder Benutzung das Gerät sowie das Netzkabel auf Beschädigungen überprüfen.
- Nehmen Sie das Gerät nicht in Betrieb, wenn Gerät oder Netzkabel sichtbare Schäden aufweisen oder das Gerät heruntergefallen ist.
- Wenn Sie einen Transportschaden feststellen, wenden Sie sich umgehend an den Service.
- Auf keinen Fall selbständig Veränderungen am Gerät vornehmen oder versuchen, ein Geräteteil selbst zu öffnen und/oder zu reparieren.
- Das Netzkabel ausschließlich durch eine dafür qualifizierte Fachwerkstatt instand setzen lassen oder an den Service wenden, um Gefährdungen zu vermeiden.
- Öffnen Sie niemals das Gehäuse oder führen durch die Belüftungsslitze Gegenstände ein.
- Wickeln Sie das Netzkabel vollständig ab.
- Knicken oder quetschen Sie das Netzkabel nicht.

-
- Schalten Sie das Gerät grundsätzlich aus, bevor Sie den Netzstecker ziehen.
 - Ziehen Sie den Netzstecker des Gerätes aus der Steckdose, wenn
 - Sie das Gerät reinigen oder warten,
 - Sie das Gerät auf- oder abbauen,
 - das Gerät feucht oder nass geworden ist,
 - Sie das Gerät nicht mehr gebrauchen,
 - bei fehlender Aufsicht,
 - bei Gewitter.

Das Gerät darf nicht in Wasser oder andere Flüssigkeiten getaucht oder unter fließendes Wasser gehalten werden oder in feuchten Räumen verwendet werden, da dies zu einem Stromschlag führen kann.

- Vermeiden Sie Berührungen mit Wasser oder anderen Flüssigkeiten. Halten Sie das Gerät, das Netzkabel und den Netzstecker fern von Waschbecken, Spülen oder ähnlichen.
- Keine mit Flüssigkeiten gefüllten Gegenstände, z. B. Vasen oder Getränke auf oder in die Nähe des Geräts stellen.
- Das Gerät oder das Netzkabel niemals mit nassen Händen berühren.
- Betreiben Sie das Gerät ausschließlich in Innenräumen.
- Setzen Sie das Gerät keinen extremen Bedingungen aus. Zu vermeiden sind:
 - Hohe Luftfeuchtigkeit oder Nässe,
 - extrem hohe oder tiefe Temperaturen,
 - direkte Sonneneinstrahlung,
 - offenes Feuer.
- Betreiben Sie das Gerät nur bei einer Betriebstemperatur von 0 °C bis 35 °C.

3.2. Gerät aufstellen

- Stellen Sie das Gerät auf eine stabile, ebene Oberfläche.
- Stellen Sie das Gerät nicht auf eine Tischkante; es könnte kippen und herunterfallen.
- Achten Sie darauf, dass das Netzkabel nicht zur Stolperfalle wird und verwenden Sie kein Verlängerungskabel.
- Achten Sie darauf, dass zu allen Seiten um das Gerät mindestens 38 cm Abstand zu anderen Gegenständen ist.
- Betreiben Sie das Gerät nur in Räumen mit einer Maximalgröße von 52 m².

3.3. Produktspezifische Gefahren

- Stellen Sie das Gerät so auf, dass sich keine Personen, Pflanzen oder Tiere im kühlen Luftstrom befinden.
- Verwenden Sie das Gerät nicht in einem Raum, in dem die Möglichkeit besteht, dass brennbare Gase austreten können.
- Verwenden Sie das Gerät nie in Räumen mit überhöhter Sauerstoffkonzentration (z. B. Laborräumen oder in Räumen mit sauerstoffproduzierenden Geräten).
- Das Gerät entfernt weder Kohlenmonoxid (CO) oder Radon (Rn) aus der Raumluft. Es eignet sich nicht als Sicherheitsgerät bei Unfällen mit Verbrennungsvorgängen oder gefährlichen Chemikalien.
- Stellen Sie das Gerät nicht in der Nähe von Fernseh- und Radiogeräten auf, um elektromagnetische Störungen zu vermeiden.
- Vermeiden Sie in der Geräteumgebung brennbare Stoffe, wie Raumdüfte, Insektengifte, Räucherstäbchen, Ölrückstände o. ä.
- Achten Sie darauf, dass Luftein- und -auslass nicht verdeckt werden.
- Achten Sie auf den korrekten Sitz der Luftfilter, bevor Sie das Gerät in Betrieb nehmen.

- Das Gerät ersetzt nicht ein angemessenes Lüften, regelmäßiges Staubsaugen, die Verwendung einer Dunstabzugshaube oder das Durchlüften beim Kochen.

3.4. Gerät reinigen und warten

- Reinigen Sie das Gerät nicht mit Wasser, anderen Flüssigkeiten oder brennbaren Reinigungsmitteln, um das Risiko eines Stromschlags und/oder Brandgefahr zu vermeiden.
- Ziehen Sie vor jeder Reinigung und Wartung den Netzstecker aus der Steckdose.

4. Lieferumfang



GEFAHR!

Erstickungsgefahr!

Es besteht Erstickungsgefahr durch Verschlucken oder Einatmen von Kleinteilen oder Folien.

- Halten Sie die Verpackungsfolie von Kindern fern.
 - Kinder nicht mit dem Verpackungsmaterial spielen lassen.
- ▶ Entnehmen Sie das Produkt aus der Verpackung und entfernen Sie sämtliches Verpackungsmaterial.
 - ▶ Überprüfen Sie die Vollständigkeit und Unversehrtheit der Lieferung und benachrichtigen Sie uns bitte innerhalb von 14 Tagen nach dem Kauf, falls die Lieferung nicht komplett oder beschädigt ist.
- Mit dem von Ihnen erworbenen Paket haben Sie erhalten:
- Luftreiniger
 - Bedienungsanleitung

5. Geräteübersicht

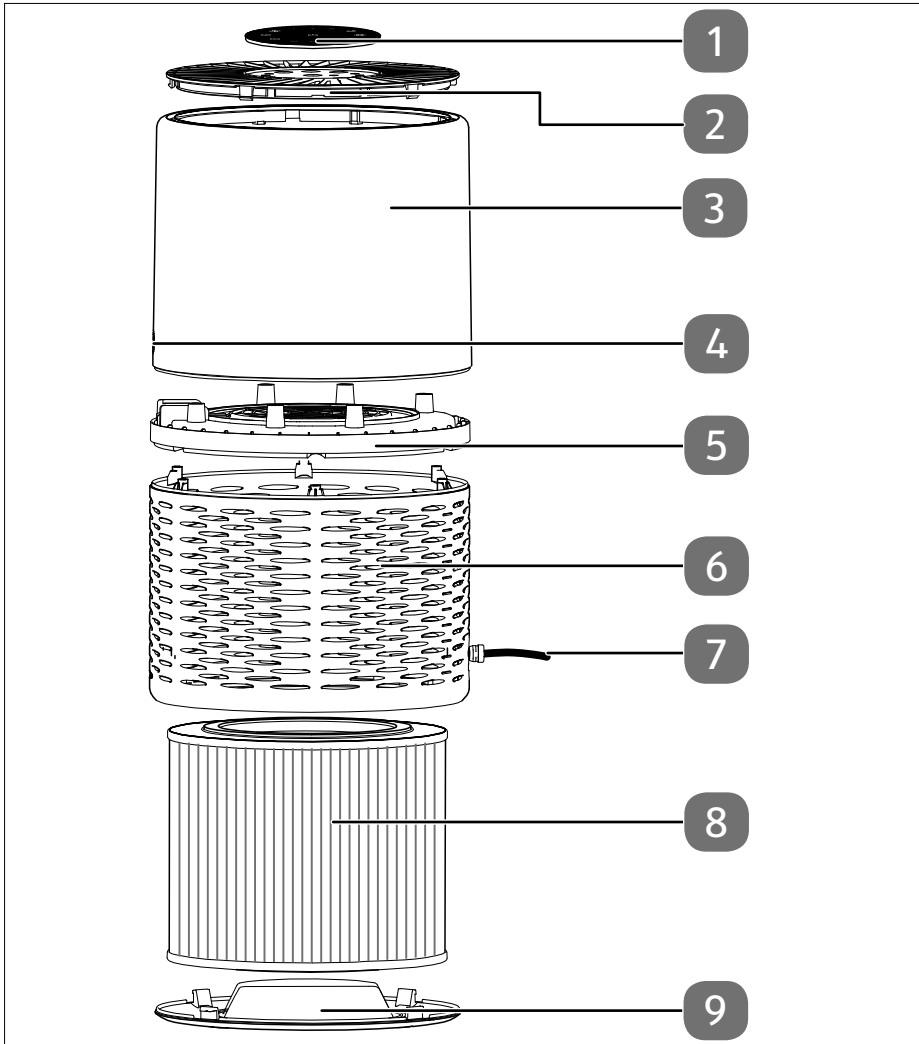

- 1) Bedienfeld (Details siehe „5.1. Bedienelemente“)
- 2) Abdeckung Luftauslass
- 3) oberes Gehäuse
- 4) PM2,5-Sensor
- 5) Verbindungsring
- 6) unteres Gehäuse
- 7) Netzkabel
- 8) Luftfilter
- 9) Sockelabdeckung

5.1. Bedienelemente

DE

FR

NL

ES

IT

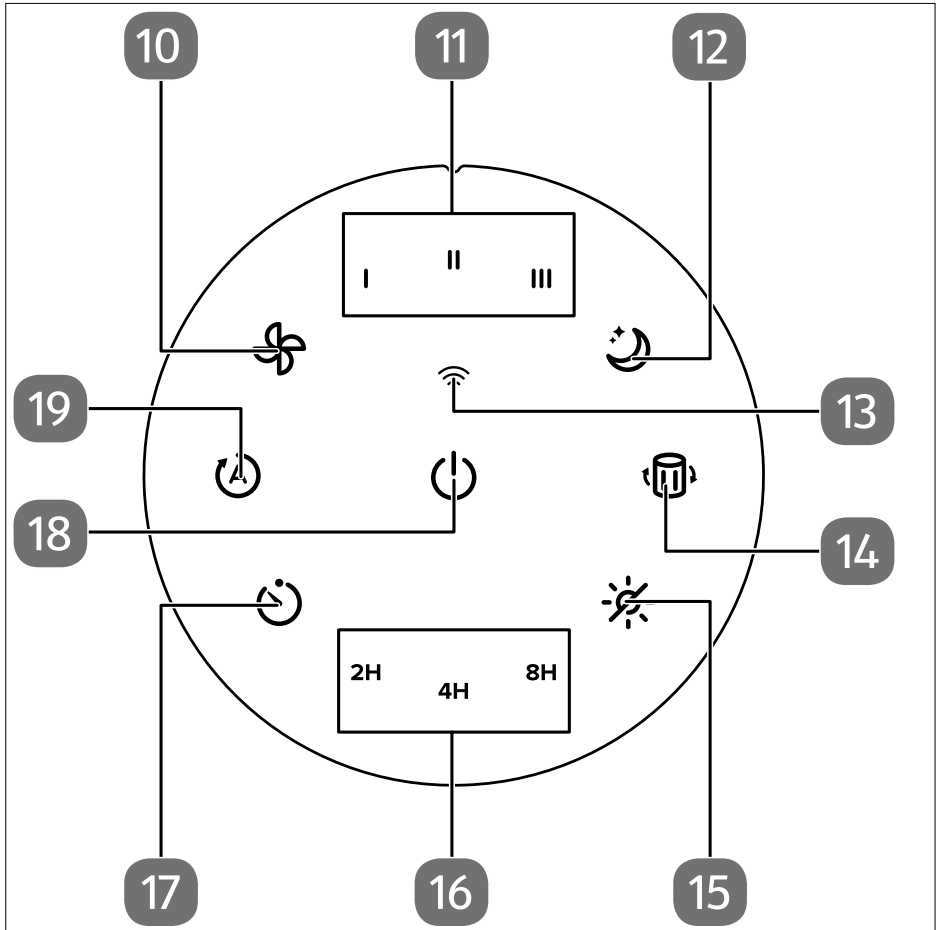

- 10) Schaltfläche Lüftergeschwindigkeit einstellen
- 11) Anzeige Lüftergeschwindigkeit
- 12) Schaltfläche Schlafmodus einstellen
- 13) WLAN Statusanzeige
- 14) Anzeige Luftfilter austauschen/ Schaltfläche Luftfilterlebensdauer zurücksetzen
- 15) Schaltfläche Beleuchtung einstellen
- 16) Anzeige Zeitvorwahl
- 17) Schaltfläche Zeitschaltuhr einstellen
- 18) Schaltfläche Ein-/Ausschalten
- 19) Schaltfläche Automatikmodus

6. Vor der ersten Verwendung

Bei Lieferung ist der Luftfilter im Gerät verpackt. Entfernen Sie vor dem Gebrauch des Luftreinigers die Verpackung des Luftfilters.

- ▶ Legen Sie den Luftreiniger auf eine weiche, ebene Fläche, um ein Herunterfallen oder Verkratzen zu vermeiden.
- ▶ Drehen Sie die Sockelabdeckung gegen den Uhrzeigersinn, um die Sockelabdeckung zu entfernen. Orientieren Sie sich hierfür an den Markierungen an der Sockelabdeckung, um das Gehäuse zu öffnen (siehe Abbildung unten, in Pfeilrichtung auf Position )

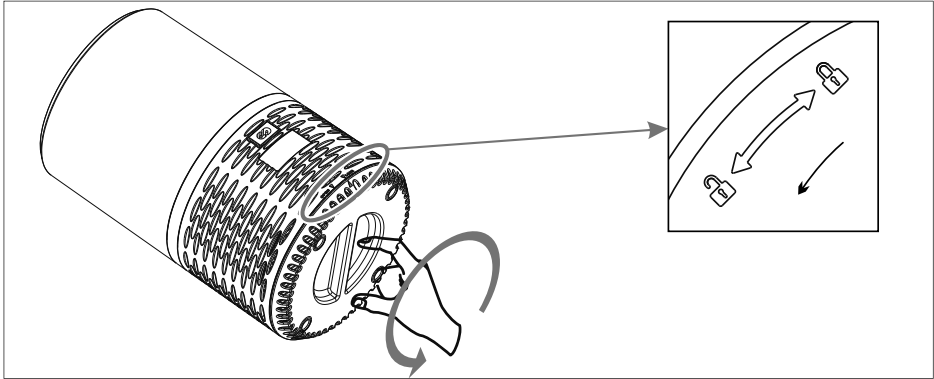

- ▶ Nehmen Sie den Luftfilter heraus.
- ▶ Entfernen Sie das Verpackungsmaterial vom Luftfilter.

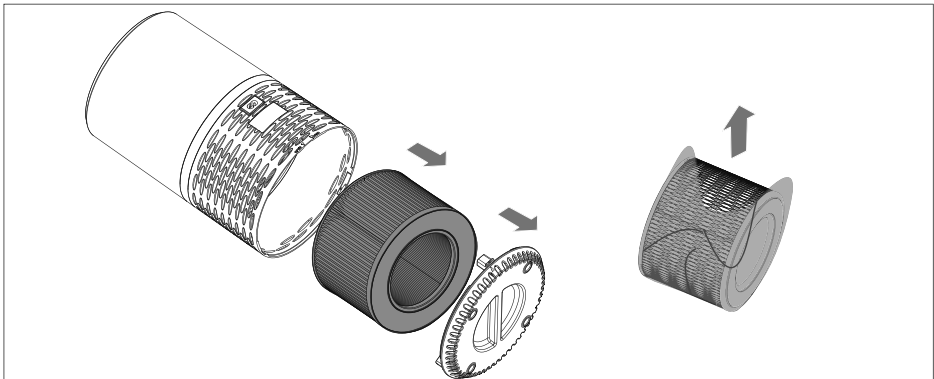

- ▶ Setzen Sie den Luftfilter wieder in das Basisgehäuse.

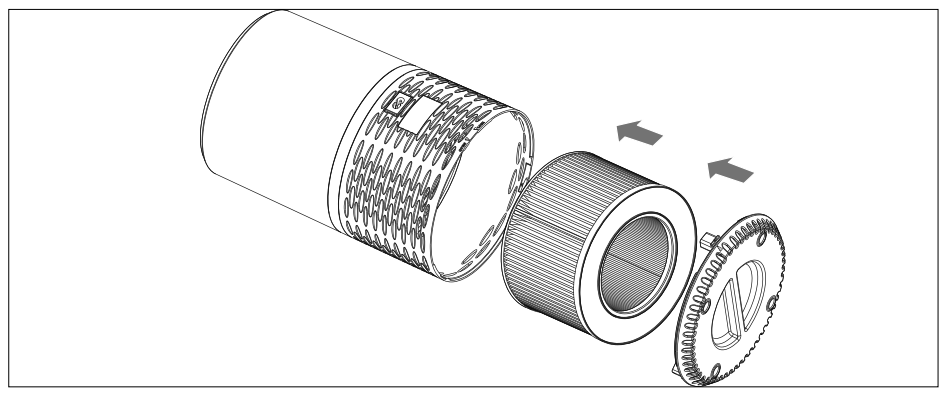

- ▶ Drehen Sie die Sockelabdeckung im den Uhrzeigersinn, um die Sockelabdeckung zu befestigen. Orientieren Sie sich hierfür an der Markierungen an der Sockelabdeckung, um das Gehäuse zu schließen (siehe Abbildung unten, in Pfeilrichtung auf Position ). Drehen Sie, bis der Deckel hörbar einrastet.

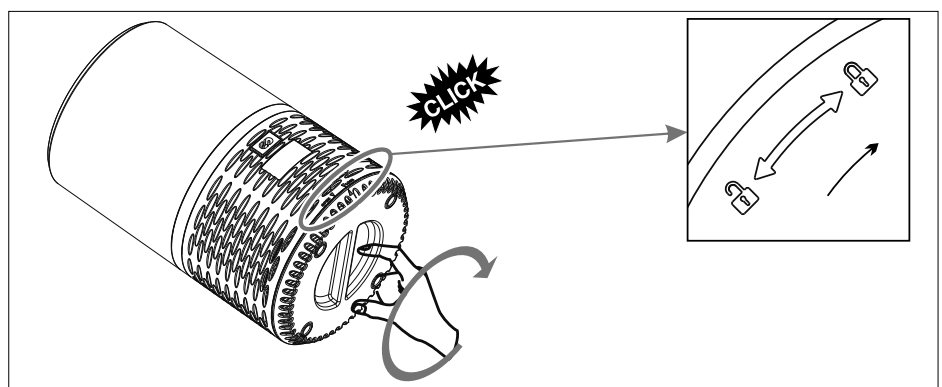

- ▶ Stellen Sie den Luftreiniger aufrecht auf eine stabile, ebene Fläche mit ausreichend Abstand zu anderen Gegenständen.

7. Luftreiniger verwenden

▶ Verbinden Sie den Netzstecker mit einer Steckdose.



Die Anzeigen leuchten für eine Sekunde auf und erlöschen wieder.

▶ Drücken Sie die Schaltfläche , um das Gerät einzuschalten.

Die Luftqualitätsanzeige und die Lüftergeschwindigkeit  leuchten.

7.1. Lüftergeschwindigkeit einstellen

▶ Drücken Sie die Schaltfläche  mehrfach, um die gewünschte Lüftergeschwindigkeit einzustellen.



Es sind die Einstellungen  (niedrig),  (mittel),  (hoch) möglich.

7.2. Automatikmodus

Drücken Sie die Schaltfläche , um den Automatikmodus ein- bzw. auszuschalten. Im Automatikmodus wird die Lüftergeschwindigkeit an die gemessene Luftqualität angepasst.

7.3. Luftqualität ablesen

Die Luftqualität wird durch verschiedene Farben der Luftqualitätsanzeige angezeigt:

Farbe Luftqualitätsanzeige	Bedeutung	Lüftergeschwindigkeit im Automatikmodus
Blau	Sehr gut	Niedrig
Grün	Gut	Stufe 
Orange	Ungesund	Stufe 
Rot	Gefährlich	Stufe 

7.4. Schlafmodus



Im Schlafmodus arbeitet der Lüfter in der niedrigsten Geschwindigkeit und alle Anzeigen leuchten mit halber Intensität.

▶ Drücken Sie die Schaltfläche , um den Schlafmodus einzuschalten.

▶ Drücken Sie eine beliebige Schaltfläche außer , um den Schlafmodus auszuschalten.

▶ Durch Drücken der Schaltfläche  können Sie zusätzlich noch die Zeitschaltuhr einschalten, siehe Kapitel „7.6. Schaltzeituhr einstellen“ auf Seite 17.

7.5. Beleuchtung ein- oder ausschalten

- ▶ Drücken Sie die Schaltfläche , um die Beleuchtung auszuschalten.
- ▶ Drücken Sie die Schaltfläche , um die Beleuchtung wieder einzuschalten.

7.6. Schaltzeituhr einstellen

Mit der Schaltzeituhr können Sie die Betriebszeit auf 2, 4 oder 8 Stunden begrenzen. Nach der eingestellten Dauer schaltet sich das Gerät automatisch ab.

- ▶ Drücken die Schaltfläche  einmal oder mehrfach, um die Schaltzeituhr einzustellen.

Die gewählte Zeitvorwahl wird durch das Leuchten der Anzeige **2 HR**, **4 HR** oder **8 HR** angezeigt.

7.7. Anzeige Luftfilter austauschen

Das Leuchten der Anzeige  zeigt an, dass der Luftfilter ersetzt werden muss.

- ▶ Reinigen oder ersetzen Sie den Luftfilter (siehe Kapitel „9.3. Luftfilter austauschen“ auf Seite 21).



Die Lebensdauer des Luftfilters hängt von der Luftqualität des Raumes und der Nutzungsdauer ab. Die Verwendung des Geräts in einer feuchten Umgebung verkürzt die Lebensdauer des Luftfilters.

7.8. Timerfunktion einstellen



Diese Funktion kann nur über die App gesteuert werden. Informationen zur Verbindung der App **MEDION Air** mit dem Luftreiniger finden Sie im Kapitel „8. Steuerung des Luftreinigers über die App“ auf Seite 18.

Über die Timerfunktion können Sie das Gerät zeitgesteuert ein- bzw. ausschalten.

- ▶ Wählen Sie den Menüpunkt in der App aus und folgen Sie den Anweisungen in der App.

7.9. Gerät ausschalten

- ▶ Drücken Sie die Schaltfläche , um das Gerät auszuschalten. Ziehen Sie erst dann den Netzstecker.



Beim erneuten Einschalten startet das Gerät mit den Einstellungen, die zuletzt verwendet wurden.

8. Steuerung des Luftreinigers über die App

Der volle Funktionsumfang Ihres Luftreinigers steht Ihnen mit der Nutzung unserer Steuerungsapp zu Verfügung.

Laden Sie sich unsere App im **Google Play Store**® oder im **Apple**® **App Store** herunter.

8.1. Systemvoraussetzungen

- Smartphone/Tablet mit mindestens WLAN 802.11 b/g
- 2,4 GHz WLAN Netz
- Android™ Plattform 7 oder höher
- iOS 12 oder höher
- Die frei erhältliche MEDION Air App



Die Steuerung über die MEDION Air funktioniert nur im 2,4 GHz WLAN Netz, ein Betrieb im 5 GHz WLAN Netz ist nicht möglich.

8.2. Installation über Google Play Store® oder Apple® App Store

- ▶ Verbinden Sie den Luftreiniger mit dem Stromnetz und schalten Sie den Luftreiniger ein.
- ▶ Scannen Sie den nebenstehenden QR Code.
Über den QR Code gelangen Sie in den **Google Play Store**® oder den **Apple**® **App Store** und können sich die Steuerungsapp herunterladen.
- ▶ Installieren Sie die App und folgen Sie dabei jeweils den Anweisungen zur Installation auf dem Bildschirm.



Um die Applikationen installieren zu können, muss eine Internetverbindung bestehen.



Die Installation kann bei verschiedenen Betriebssystemen abweichen.

8.3. Einrichtung der App und Verbindung mit dem Luftreiniger



Folgen Sie den Anweisungen in der App, um den Luftreiniger korrekt zu verbinden und die Einrichtung abzuschließen.

Um den Luftreiniger mit der App steuern zu können, benötigen Sie ein MEDION Kundenkonto oder Sie müssen bei der Ersteinrichtung ein Benutzerkonto einrichten.



- ▶ Öffnen Sie die App.
- ▶ Richten Sie sich bei der Erstanwendung ein neues Konto ein.
- ▶ Geben Sie hierzu Ihren Namen und eine E-Mail-Adresse an.
- ▶ Legen Sie ein Passwort fest. Wiederholen Sie es zur Bestätigung.

Sollten Sie bereits über ein MEDION Kundenkonto verfügen, können Sie dieses selbstverständlich nutzen.

- ▶ Geben Sie dann im Anmeldefenster Ihren Benutzernamen und Ihr Passwort ein.
- ▶ Bestätigen Sie alle Eingaben und folgen Sie den Anweisungen in der App.
- ▶ Stellen Sie sicher, dass das WLAN Signal in dem Anwendungsraum des Luftreiniger ausreichend stark ist.



Die Steuerung über die MEDION Robots App funktioniert nur im 2,4 GHz WLAN Netz, ein Betrieb im 5 GHz WLAN Netz ist nicht möglich.

- ▶ Wählen Sie Ihr 2,4 GHz WLAN Netz aus und geben Sie das Passwort ein.
- ▶ Drücken und halten Sie die Schaltfläche  auf dem Gerät für 3 Sekunden bis die das WLAN-Symbol  im Display zu blinken beginnt.
- ▶ Folgen Sie nun den Anweisungen in der App, um die Verbindung herzustellen.

9. Gerät reinigen/warten



WARNUNG!

Risiko eines Stromschlags/Kurzschlusses!

Es besteht die Gefahr eines elektrischen Schlags/Kurzschlusses durch stromführende Teile.

- Ziehen Sie vor der Reinigung oder Luftfilterwechsel den Netzstecker aus der Steckdose.
- Tauchen Sie das Gerät nicht in Wasser oder andere Flüssigkeiten.
- Reinigen Sie das Gerät nicht mit Wasser, anderen Flüssigkeiten oder brennbaren Reinigungsmitteln, um das Risiko eines Stromschlags und/oder Brandgefahr zu vermeiden.



HINWEIS!

Möglicher Sachschaden!

Der Luftfilter ist nicht waschbar.

- Luftfilter nicht in die Spülmaschine geben oder per Hand waschen.

9.1. Gehäuse reinigen

- ▶ Reinigen Sie die Außenflächen und die Dampfdüse sowie den Luftein- und auslass mit einem weichen Tuch.

9.2. Luftfilter reinigen

Um die Lebensdauer Ihres Luftfilters und des Luftreinigers möglichst effektiv auszunutzen sollten Sie den Luftfilter alle 14 Tage reinigen.



HINWEIS!

Möglicher Sachschaden!

Der Luftfilter ist nicht waschbar.

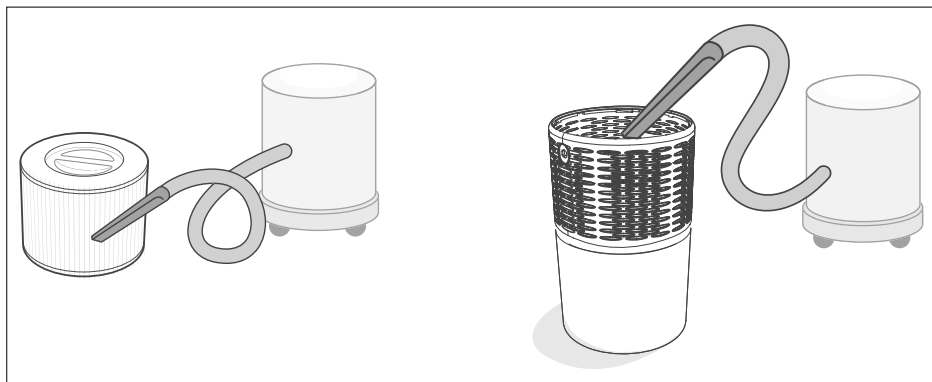

- Luftfilter nicht in die Spülmaschine geben oder per Hand waschen.
- ▶ Trennen Sie den Luftreiniger vom Stromnetz.
- ▶ Stellen Sie den Luftfilter mit der Oberseite nach unten auf eine stabile, weiche Oberfläche.

- ▶ Entnehmen Sie den Luftfilter wie unter „6. Vor der ersten Verwendung“ auf Seite 14 beschrieben.
- ▶ Saugen Sie den Luftfilter und das untere Gehäuse des Luftreinigers mit einem Staubsauger aus und entfernen Sie so Staub, Haare und Fell.



9.3. Luftfilter austauschen

Tauschen Sie den Luftfilter alle 6 bis 8 Monate aus, spätestens jedoch, wenn die Anzeige  leuchtet.

- ▶ Entnehmen Sie den Luftfilter wie unter „6. Vor der ersten Verwendung“ auf Seite 14 beschrieben.
- ▶ Setzen Sie einen neuen Luftfilter gleichen Typs ein.
- ▶ Verschließen Sie das Gehäuse mit der Sockelabdeckung.
- ▶ Stecken Sie den Netzstecker in die Steckdose.
- ▶ Drücken Sie die Schaltfläche , um das Gerät einzuschalten.
- ▶ Drücken und halten Sie die Schaltfläche  für ca. 3 Sekunden, um die Lebensdauer des Luftfilters zurückzusetzen.

9.4. Luftfilter austauschen bei starker Luftbelastung

Wird der Luftreiniger bei starker Luftbelastung eingesetzt, kann die Lebensdauer des Luftfilters erheblich verkürzt werden. Sie können den Luftfilter auch dann austauschen, wenn die Anzeige  nicht leuchtet.

Zeichen für einen verbrauchten Luftfilter sind z. B. folgende:

- Erhöhtes Betriebsgeräusch
- Verminderter Luftstrom
- Luftfilter verbraucht
- Geruchsentwicklung

Führen Sie die folgenden Schritte aus, um ein hartes Zurücksetzen durchzuführen.

- ▶ Entnehmen Sie den Luftfilter wie unter „6. Vor der ersten Verwendung“ auf Seite 14 beschrieben.
- ▶ Setzen Sie einen neuen Luftfilter gleichen Typs ein.

- ▶ Verschließen Sie das Gehäuse mit der Sockelabdeckung.
- ▶ Stecken Sie den Netzstecker in die Steckdose.
- ▶ Drücken und halten Sie die Schaltfläche  für ca. 3 Sekunden, um die Lebensdauer des Luftfilters zurückzusetzen.

Die Anzeige  leuchtet.

- ▶ Drücken und halten Sie die Schaltfläche  erneut für ca. 3 Sekunden, Der Luftreiniger schaltet sich aus. Das Zurücksetzen ist nun abgeschlossen.

10. Lagerung/Transport

- ▶ Wenn Sie das Gerät nicht benutzen, ziehen Sie den Netzstecker und bewahren Sie das Gerät an einem trockenen, staub- und frostfreien Ort ohne direkte Sonneneinstrahlung auf.
- ▶ Achten Sie darauf, dass das Gerät außerhalb der Reichweite von Kindern aufbewahrt wird.
- ▶ Um Beschädigungen bei einem Transport zu vermeiden, empfehlen wir Ihnen, die Originalverpackung zu nutzen.

11. Problemlösung

Bei einer Störung des Geräts prüfen Sie bitte zunächst, ob Sie das Problem mit Hilfe der folgenden Übersicht selbst beheben können.

Versuchen Sie auf keinen Fall, die Geräte selbst zu reparieren. Wenn eine Reparatur notwendig ist, wenden Sie sich bitte an unser Service Center oder eine andere geeignete Fachwerkstatt.

Problem	Behebung
Gerät lässt sich nicht einschalten.	<ul style="list-style-type: none"> ▶ Netzanschluss prüfen. ▶ Schließen Sie das Gerät an eine ordnungsgemäß installierte Steckdose an.
Geringer Luftstrom Luftauslass	<ul style="list-style-type: none"> ▶ Luftfilter verbraucht. Luftfilter muss ausgetauscht werden. ▶ Vergewissern Sie sich, dass der Abstand zu anderen Gegenständen mindestens 38 cm beträgt, um einen Luftaustausch zu gewährleisten. ▶ Lüftergeschwindigkeit erhöhen.
Keine Verbesserung der Luftqualität	<ul style="list-style-type: none"> ▶ Sitz des Luftfilters überprüfen. ▶ Ggf. Luftfilter austauschen ▶ Vergewissern Sie sich, dass die Raumgröße nicht mehr als 52 m² beträgt.

Problem	Behebung
Ungewöhnliche Geräuscentwicklung	<ul style="list-style-type: none"> ▶ Gerät nicht ordnungsgemäß zusammengesetzt. Setzen Sie das Gerät wie in „6. Vor der ersten Verwendung“ auf Seite 14 beschrieben ein. ▶ Luftfilter verbraucht. Luftfilter austauschen.
Trotz Filteraustauschs leuchtet die Anzeige 	<ul style="list-style-type: none"> ▶ Luftfilterlebensdauer zurücksetzen (siehe „9.3. Luftfilter austauschen“ auf Seite 21).
Nach dem Einschalten werden immer wieder Signaltöne ausgegeben.	<ul style="list-style-type: none"> ▶ Gerät defekt. Gerät ausschalten und Stecker aus der Steckdose ziehen. Kontaktieren Sie den Service.

12. Entsorgung



VERPACKUNG

Ihr Gerät befindet sich zum Schutz vor Transportschäden in einer Verpackung. Verpackungen sind aus Materialien hergestellt, die umweltschonend entsorgt und einem fachgerechten Recycling zugeführt werden können.



GERÄT

Alle mit dem nebenstehenden Symbol gekennzeichneten Altgeräte dürfen nicht im normalen Hausmüll entsorgt werden.

Entsprechend Richtlinie 2012/19/EU ist das Gerät am Ende seiner Lebensdauer einer geordneten Entsorgung zuzuführen.

Dabei werden im Gerät enthaltene Wertstoffe der Wiederverwertung zugeführt und die Belastung der Umwelt vermieden.

Geben Sie das Altgerät an einer Sammelstelle für Elektroschrott oder einem Wertstoffhof ab.

Wenden Sie sich für nähere Auskünfte an Ihr örtliches Entsorgungsunternehmen oder Ihre kommunale Verwaltung.

13. Technische Daten

Gerät	
Nennspannung:	220-240V~ 50-60 Hz
Leistung:	23 W
Schutzklasse	II
Abmessungen (B (ø) x H):	22,8 x 40 cm
Nettogewicht:	2,9 kg
Maximaler Luftdurchfluss	250 m ³ /h
Betriebslautstärke	52 dB(A)
Größe Aufstellungsort	max. 52 m ² (abhängig von den örtlichen Gegebenheiten)
Umgebungstemperatur (Lagerung)	-15° C - 45° C
Umgebungstemperatur (Betrieb)	0° C - 35° C

WLAN	
Frequenzbereich:	2,4 GHz
WLAN Standard:	802.11b/g/n
Verschlüsselung:	WPA/WPA2
Reichweite:	ca. 30 m
Frequenzbereich/MHz:	2412 - 2472
Kanal:	1 - 14
max. Sendeleistung/dBm:	18,15

14. EU Konformitätsinformation

 Hiermit erklärt die MEDION AG, dass sich dieses Gerät in Übereinstimmung mit den grundlegenden Anforderungen und den übrigen einschlägigen Bestimmungen befindet:

- RE- Richtlinie 2014/53/EU
- Öko-Design Richtlinie 2009/125/EG
- RoHS-Richtlinie 2011/65/EU.

15. Ersatzteile

Mit der MEDION Ersatzteilsuche unter <https://www.medion.com/medionservice-shop> finden Sie schnell das passende Ersatzteil für Ihr MEDION Produkt.

Verfügbar ist:

Luftfilter

MSN 5006 7182

16. Serviceinformationen

Sollte Ihr Gerät einmal nicht wie gewünscht und erwartet funktionieren, wenden Sie sich zunächst an unseren Kundenservice. Es stehen Ihnen verschiedene Wege zur Verfügung, um mit uns in Kontakt zu treten:

- In unserer Service Community treffen Sie auf andere Benutzer sowie unsere Mitarbeiter und können dort Ihre Erfahrungen austauschen und Ihr Wissen weitergeben.
Sie finden unsere Service Community unter community.medion.com.
- Gerne können Sie auch unser Kontaktformular unter www.medion.com/contact nutzen.
- Selbstverständlich steht Ihnen unser Serviceteam auch über unsere Hotline oder postalisch zur Verfügung.

Deutschland	
Öffnungszeiten	Multimedia-Produkte (PC, Notebook, etc.)
Mo. - Fr.: 07:00 - 23:00 Sa. / So.: 10:00 - 18:00	☎ 0201 22099-111
	Haushalt & Heimelektronik
	☎ 0201 22099-222
	Mobiltelefon; Tablet & Smartphone
	☎ 0201 22099-333
Serviceadresse	
MEDION AG 45092 Essen Deutschland	

Österreich	
Öffnungszeiten	Rufnummer
Mo. - Fr.: 08:00 - 21:00 Sa. / So.: 10:00 - 18:00	☎ 01 9287661
Serviceadresse	
MEDION Service Center Franz-Fritsch-Str. 11 4600 Wels Österreich	
Schweiz	
Öffnungszeiten	Rufnummer
Mo. - Fr.: 09:00 - 19:00	☎ 0848 - 33 33 32
Serviceadresse	
MEDION/LENOVO Service Center Ifangstrasse 6 8952 Schlieren Schweiz	
Belgien	
Öffnungszeiten	Rufnummer
Mo. - Fr.: 09:00 - 19:00	☎ 02 - 200 61 98
Serviceadresse	
MEDION B.V. John F.Kennedylaan 16a 5981 XC Panningen Nederland	

Luxemburg	
Öffnungszeiten	Rufnummer
Mo. - Fr.: 09:00 - 19:00	☎ 34-20 808 664
Serviceadresse	
MEDION B.V. John F.Kennedylaan 16a 5981 XC Panningen Nederland	

Deutschland



Diese und viele weitere Bedienungsanleitungen stehen Ihnen über das Serviceportal www.medion.com/de/service/start/ zum Download zur Verfügung.
 Dort finden Sie auch Treiber und andere Software zu diversen Geräten.
 Sie können auch den nebenstehenden QR Code scannen und die Bedienungsanleitung über das Serviceportal auf Ihr mobiles Endgerät laden.

Österreich



Diese und viele weitere Bedienungsanleitungen stehen Ihnen über das Serviceportal www.medion.com/at/service/start/ zum Download zur Verfügung.
 Dort finden Sie auch Treiber und andere Software zu diversen Geräten.
 Sie können auch den nebenstehenden QR Code scannen und die Bedienungsanleitung über das Serviceportal auf Ihr mobiles Endgerät laden.

Schweiz



Diese und viele weitere Bedienungsanleitungen stehen Ihnen über das Serviceportal www.medion.com/ch/de/service/start/ zum Download zur Verfügung.
 Dort finden Sie auch Treiber und andere Software zu diversen Geräten.
 Sie können auch den nebenstehenden QR Code scannen und die Bedienungsanleitung über das Serviceportal auf Ihr mobiles Endgerät laden.

Belgien



Diese und viele weitere Bedienungsanleitungen stehen Ihnen über das Serviceportal www.medion.com/be/nl/service/start/ zum Download zur Verfügung.

Dort finden Sie auch Treiber und andere Software zu diversen Geräten.

Sie können auch den nebenstehenden QR Code scannen und die Bedienungsanleitung über das Serviceportal auf Ihr mobiles Endgerät laden.

Luxemburg



Diese und viele weitere Bedienungsanleitungen stehen Ihnen über das Serviceportal www.medion.com/lu/de/service/start/ zum Download zur Verfügung.

Dort finden Sie auch Treiber und andere Software zu diversen Geräten.

Sie können auch den nebenstehenden QR Code scannen und die Bedienungsanleitung über das Serviceportal auf Ihr mobiles Endgerät laden.

17. Datenschutzerklärung

Sehr geehrter Kunde!

Wir teilen Ihnen mit, dass wir, die MEDION AG, Am Zehnthof 77, 45307 Essen als Verantwortlicher Ihre personenbezogenen Daten verarbeiten.

In datenschutzrechtlichen Angelegenheiten werden wir durch unseren betrieblichen Datenschutzbeauftragten, erreichbar unter MEDION AG, Datenschutz, Am Zehnthof 77, D – 45307 Essen; datenschutz@medion.com unterstützt. Wir verarbeiten Ihre Daten zum Zweck der Garantieabwicklung und damit zusammenhängender Prozesse (z. B. Reparaturen) und stützen uns bei der Verarbeitung Ihrer Daten auf den mit uns geschlossenen Kaufvertrag.

Ihre Daten werden wir zum Zweck der Garantieabwicklung und damit zusammenhängender Prozesse (z. B. Reparaturen) an die von uns beauftragten Reparaturdienstleister übermitteln. Wir speichern Ihre personenbezogenen Daten im Regelfall für die Dauer von drei Jahren, um Ihre gesetzlichen Gewährleistungsrechte zu erfüllen.

Uns gegenüber haben Sie das Recht auf Auskunft über die betreffenden personenbezogenen Daten sowie auf Berichtigung, Löschung, Einschränkung der Verarbeitung, Widerspruch gegen die Verarbeitung sowie auf Datenübertragbarkeit.

Beim Auskunfts- und beim Lösungsrecht gelten jedoch Einschränkungen nach den §§ 34 und 35 BDSG (Art. 23 DS-GVO), Darüber hinaus besteht ein Beschwerderecht bei einer zuständigen Datenschutzaufsichtsbehörde (Art. 77 DS-GVO i. V. m. § 19 BDSG). Für die MEDION AG ist das die Landesbeauftragte für Datenschutz und In-

formationsfreiheit Nordrhein Westfalen, Postfach 200444, 40212 Düsseldorf, www.
ldi.nrw.de.

Die Verarbeitung Ihrer Daten ist für die Garantieabwicklung erforderlich; ohne Bereitstellung der erforderlichen Daten ist die Garantieabwicklung nicht möglich.

18. Impressum

Copyright © 2020

Stand: 01.12.2020

Alle Rechte vorbehalten.

Diese Bedienungsanleitung ist urheberrechtlich geschützt.

Vervielfältigung in mechanischer, elektronischer und jeder anderen Form ohne die schriftliche Genehmigung des Herstellers ist verboten.

Das Copyright liegt beim Inverkehrbringer:

MEDION AG

Am Zehnthof 77

45307 Essen

Deutschland

Bitte beachten Sie, dass die oben stehende Anschrift keine Retourenanschrift ist.
Kontaktieren Sie zuerst immer unseren Kundenservice.

Sommaire

1.	Informations concernant la présente notice d'utilisation.....	33
1.1.	Explication des symboles.....	33
2.	Utilisation conforme.....	34
3.	Consignes de sécurité.....	35
3.1.	Sécurité électrique.....	36
3.2.	Installation de l'appareil.....	38
3.3.	Risques spécifiques au produit.....	38
3.4.	Nettoyage et entretien de l'appareil.....	39
4.	Contenu de la livraison.....	39
5.	Vue d'ensemble de l'appareil.....	40
5.1.	Éléments de commande.....	41
6.	Avant la première utilisation.....	42
7.	Utilisation du purificateur d'air.....	44
7.1.	Réglage de la vitesse du ventilateur.....	44
7.2.	Mode automatique.....	44
7.3.	Analyse de la qualité de l'air.....	44
7.4.	Mode sommeil.....	44
7.5.	Activation ou désactivation de l'éclairage.....	45
7.6.	Réglage de la minuterie.....	45
7.7.	Voyant de changement du filtre à air.....	45
7.8.	Réglage de la fonction de minuterie.....	45
7.9.	Arrêt de l'appareil.....	45
8.	Commande du purificateur d'air via l'application.....	46
8.1.	Configuration requise.....	46
8.2.	Installation via Google Play Store® ou Apple® App Store.....	46
8.3.	Configuration de l'application et connexion au purificateur d'air....	47
9.	Nettoyage et entretien de l'appareil.....	48
9.1.	Nettoyage du corps de l'appareil.....	48
9.2.	Nettoyage du filtre à air.....	48
9.3.	Changement du filtre à air.....	49
9.4.	Changement du filtre à air en cas de pollution accrue.....	49
10.	Stockage/transport.....	50
11.	Dépannage.....	50
12.	Recyclage.....	51
13.	Caractéristiques techniques.....	52
14.	Information relative à la conformité UE.....	52
15.	Pièces détachées.....	53
16.	Informations relatives au service après-vente.....	53
17.	Déclaration de confidentialité.....	55
18.	Mentions légales.....	56

1. Informations concernant la présente notice d'utilisation



Merci d'avoir choisi notre produit. Nous vous souhaitons une bonne utilisation.

Veuillez lire attentivement les consignes de sécurité et la notice d'utilisation dans son intégralité avant la mise en service de l'appareil. Tenez compte des avertissements figurant sur l'appareil et dans la notice d'utilisation. Conservez toujours la notice d'utilisation à portée de main. Cette notice d'utilisation fait partie intégrante du produit. Si vous vendez ou donnez l'appareil, remettez-la également impérativement au nouveau propriétaire.

1.1. Explication des symboles

Le danger décrit dans les paragraphes signalés par l'un des symboles d'avertissement suivants doit être évité, afin d'empêcher les conséquences potentielles évoquées.



DANGER !

Danger de mort imminente !



AVERTISSEMENT !

Éventuel danger de mort et/ou de blessures graves irréversibles !



AVERTISSEMENT !

Risque d'électrocution !



ATTENTION !

Risque de blessures légères et/ou moyennement graves !



AVIS !

Respectez les consignes afin d'éviter tout dommage matériel !



Informations complémentaires concernant l'utilisation de l'appareil !



Marquage CE

Les produits portant ce symbole sont conformes aux exigences des directives de l'Union européenne (voir chapitre « Information relative à la conformité »).



Symbole de courant alternatif



Éliminez l'appareil de manière écologique (voir « 12. Recyclage » à la page 51)



- Énumération/information sur des événements se produisant pendant l'utilisation
- ▶ Action à exécuter
- Action à exécuter afin d'éviter tout danger

2. Utilisation conforme

Cet appareil est utilisé pour purifier et refroidir l'air dans des pièces fermées dans un cadre domestique.

L'appareil est destiné exclusivement à un usage privé et non à une utilisation industrielle/commerciale.

Veuillez noter qu'en cas d'utilisation non conforme, la garantie sera annulée :

- Ne transformez pas l'appareil sans notre accord et n'utilisez pas d'appareils auxiliaires autres que ceux autorisés ou fournis par nos soins.
- Utilisez uniquement des pièces de rechange et accessoires fournis ou autorisés par nos soins.
- Tenez compte de toutes les informations contenues dans cette notice d'utilisation, en particulier des consignes de sécurité. Toute autre utilisation est considérée comme non conforme et peut entraîner des dommages corporels ou matériels.

3. Consignes de sécurité

INSTRUCTIONS DE SÉCURITÉ IMPORTANTES – À LIRE ATTENTIVEMENT ET À CONSERVER POUR UNE UTILISATION ULTÉRIEURE !



AVERTISSEMENT !

Risque de blessure !

Risque de blessure pour les personnes présentant des capacités physiques, sensorielles ou mentales restreintes (p. ex. personnes partiellement handicapées, personnes âgées avec diminution de leurs capacités physiques et mentales) ou manquant d'expérience et/ou de connaissances (p. ex. enfants plus âgés).

- Conservez l'appareil et les accessoires dans un endroit hors de portée des enfants.
- Cet appareil peut être utilisé par des enfants âgés de plus de 8 ans et par des personnes présentant des capacités physiques, sensorielles ou mentales restreintes ou manquant d'expérience et/ou de connaissances, s'ils sont surveillés ou s'ils ont reçu des instructions pour pouvoir utiliser l'appareil en toute sécurité et ont compris les dangers en résultant.
- Les enfants ne doivent pas jouer avec l'appareil.
- Le nettoyage et la maintenance incombant à l'utilisateur ne doivent pas être exécutés par des enfants.
- Conservez l'appareil et le cordon d'alimentation hors de portée des enfants de moins de 8 ans.
- Conservez tous les emballages utilisés (sachets, garnitures de polystyrène, etc.) hors de portée des enfants.
- Ne laissez pas les enfants jouer avec l'emballage.



DANGER !

Risque de suffocation !

L'ingestion ou l'inhalation de petites pièces ou de films présente un risque de suffocation.

- Conservez le film d'emballage hors de portée des enfants.

3.1. Sécurité électrique



AVERTISSEMENT !

Risque d'électrocution/de court-circuit !

Il existe un risque de choc électrique/court-circuit dû aux pièces conductrices de courant.

- Branchez l'appareil uniquement sur une prise de courant réglementaire et facilement accessible située à proximité du lieu d'installation de l'appareil. La tension secteur locale doit correspondre à celle indiquée dans les caractéristiques techniques de l'appareil.
- La prise de courant doit rester accessible, s'il devait s'avérer nécessaire de débrancher rapidement l'appareil.
- Débranchez toujours l'appareil en tirant au niveau de la fiche d'alimentation, jamais sur le cordon d'alimentation.
- Veillez à ce que le cordon d'alimentation n'entre pas en contact avec des surfaces ou objets brûlants (p. ex. plaques électriques).
- Avant la première mise en service et après chaque utilisation, vérifiez que l'appareil et le cordon d'alimentation ne sont pas endommagés.
- N'utilisez pas l'appareil lorsque le cordon d'alimentation ou l'appareil lui-même présente des dommages visibles ou si celui-ci est tombé.
- Si vous constatez un dommage causé lors du transport, contactez immédiatement le SAV.
- Ne modifiez en aucun cas vous-même l'appareil et n'essayez pas d'ouvrir et/ou de réparer vous-même une quelconque pièce de l'appareil.
- Afin d'éviter tout danger, faites réparer le cordon d'alimentation uniquement par un atelier spécialisé qualifié ou contactez le SAV.
- N'ouvrez jamais le boîtier et n'introduisez aucun objet dans les fentes d'aération.

-
- Déroulez entièrement le cordon d'alimentation.
 - Veillez à ne pas plier ou écraser le cordon d'alimentation.
 - Pour mettre l'appareil complètement hors tension, débranchez la fiche d'alimentation de la prise de courant.
 - Débranchez la fiche d'alimentation de l'appareil de la prise de courant
 - lors du nettoyage ou de l'entretien de l'appareil,
 - lors du montage ou du démontage de l'appareil,
 - si l'appareil est humide ou mouillé,
 - si vous n'utilisez plus l'appareil,
 - en l'absence de surveillance,
 - en cas d'orage.

Ne plongez en aucun cas l'appareil dans l'eau ou d'autres liquides, ne le passez pas sous l'eau courante et ne l'utilisez pas dans des pièces humides, afin d'éviter tout risque d'électrocution.

- Évitez tout contact de l'appareil avec de l'eau ou d'autres liquides. Tenez l'appareil, le cordon d'alimentation et la fiche d'alimentation à l'écart des lavabos, éviers, etc.
- Ne placez aucun récipient rempli de liquide, p. ex. un vase ou une boisson, sur ou à proximité de l'appareil.
- Ne touchez jamais l'appareil ou le cordon d'alimentation avec les mains mouillées.
- Utilisez l'appareil exclusivement en intérieur.
- N'exposez pas l'appareil à des conditions extrêmes. À éviter :
 - humidité de l'air élevée ou contact avec des liquides,
 - températures extrêmement hautes ou basses,
 - lumière directe du soleil,
 - flamme nue.
- Utilisez l'appareil uniquement lorsque la température ambiante est comprise entre 0 °C et 35 °C.

3.2. Installation de l'appareil

- Installez l'appareil sur une surface stable et plane.
- Ne posez pas l'appareil sur le bord d'une table afin d'éviter qu'il ne bascule et tombe.
- Disposez le cordon d'alimentation de manière à éviter tout risque de trébuchement et n'utilisez pas de rallonge.
- Veillez à maintenir une distance d'au moins 38 cm avec les autres objets ou appareils, de tous les côtés.
- Utilisez l'appareil uniquement dans des pièces présentant une taille inférieure à 52 m².

3.3. Risques spécifiques au produit

- Installez l'appareil de façon à ce qu'il n'y ait personne, ni aucune plante ni aucun animal dans le courant d'air frais.
- N'utilisez pas l'appareil dans des pièces présentant un risque de fuite de gaz inflammable.
- N'utilisez jamais l'appareil dans des pièces dans lesquelles la concentration d'oxygène est excessive (p. ex. laboratoires ou pièces équipées d'appareils produisant de l'oxygène).
- L'appareil ne permet pas d'éliminer le monoxyde de carbone (CO) ou le radon (Rn) de l'air. Il ne peut pas être utilisé comme dispositif de sécurité en cas d'accident impliquant des processus de combustion ou des produits chimiques dangereux.
- Pour éviter les interférences électromagnétiques, ne placez pas l'appareil à proximité d'appareils de télévision ou de radio.
- Évitez l'utilisation de substances inflammables, telles que les parfums d'ambiance, les insecticides, les bâtonnets d'encens ou quelconque produit utilisant des résidus pétroliers dans l'environnement immédiat de l'appareil.
- Veillez à ne pas obstruer les entrées et sorties d'air.
- Vérifiez le bon positionnement du filtre à air avant de mettre l'appareil en marche.

-
- L'appareil ne remplace pas une aération convenable et le dépoussiérage régulier de la pièce, ni l'utilisation d'une hotte aspirante ou l'aération des locaux pendant la cuisine.

3.4. Nettoyage et entretien de l'appareil

- Ne plongez pas l'appareil dans l'eau ou dans d'autres liquides ou produits nettoyants inflammables pour le nettoyer, afin d'éviter tout risque d'électrocution et/ou d'incendie.
- Avant chaque nettoyage et maintenance, débranchez la fiche d'alimentation de la prise de courant.

4. Contenu de la livraison



DANGER !

Risque de suffocation !

L'ingestion ou l'inhalation de petites pièces ou de films présente un risque de suffocation.

- Conservez le film d'emballage hors de portée des enfants.
 - Ne laissez pas les enfants jouer avec les emballages.
- ▶ Retirez le produit de l'emballage et enlevez tous les matériaux d'emballage.
 - ▶ Vérifiez si la livraison est complète et intacte et informez-nous dans un délai de deux semaines à compter de la date d'achat si ce n'est pas le cas.

Le produit que vous avez acheté comprend :

- Purificateur d'air
- Notice d'utilisation

5. Vue d'ensemble de l'appareil

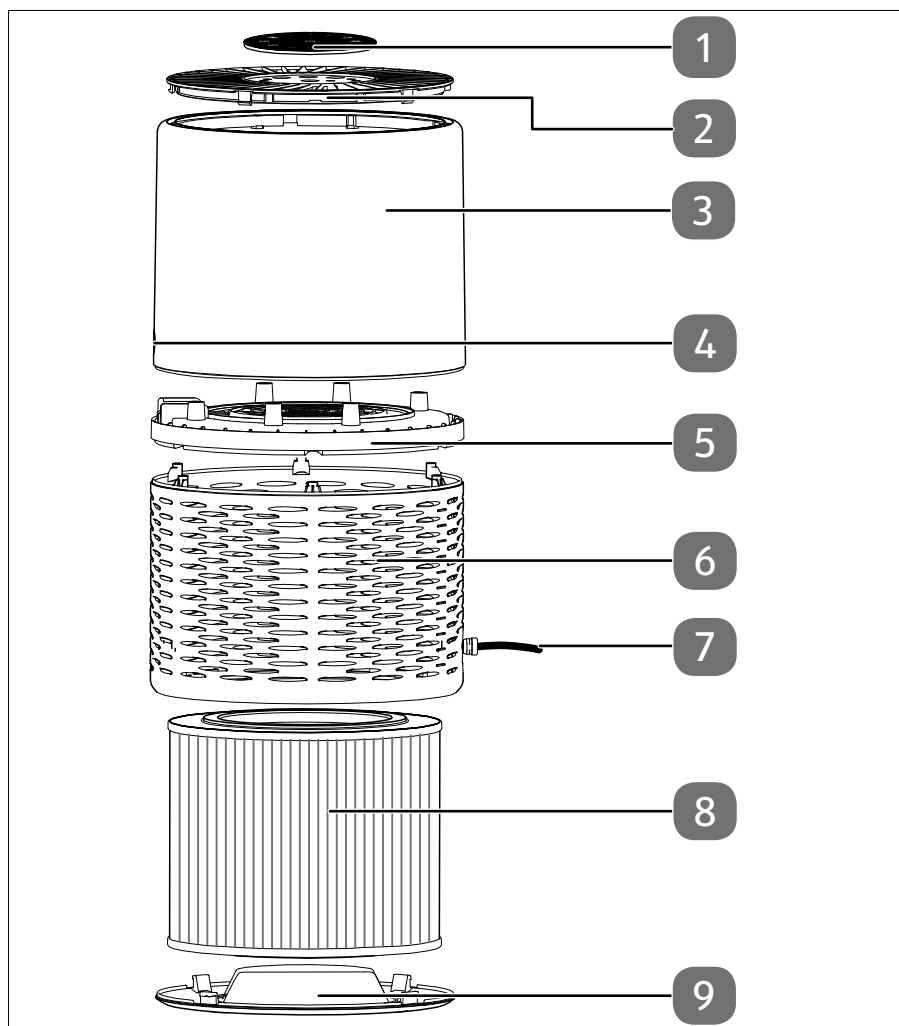

- 1) Panneau de commande (pour les détails, voir « 5.1. Éléments de commande »)
- 2) Couvercle, sortie d'air
- 3) Boîtier supérieur
- 4) Capteur PM2,5
- 5) Bague de jonction
- 6) Boîtier inférieur
- 7) Cordon d'alimentation
- 8) Filtre à air
- 9) Socle

5.1. Éléments de commande

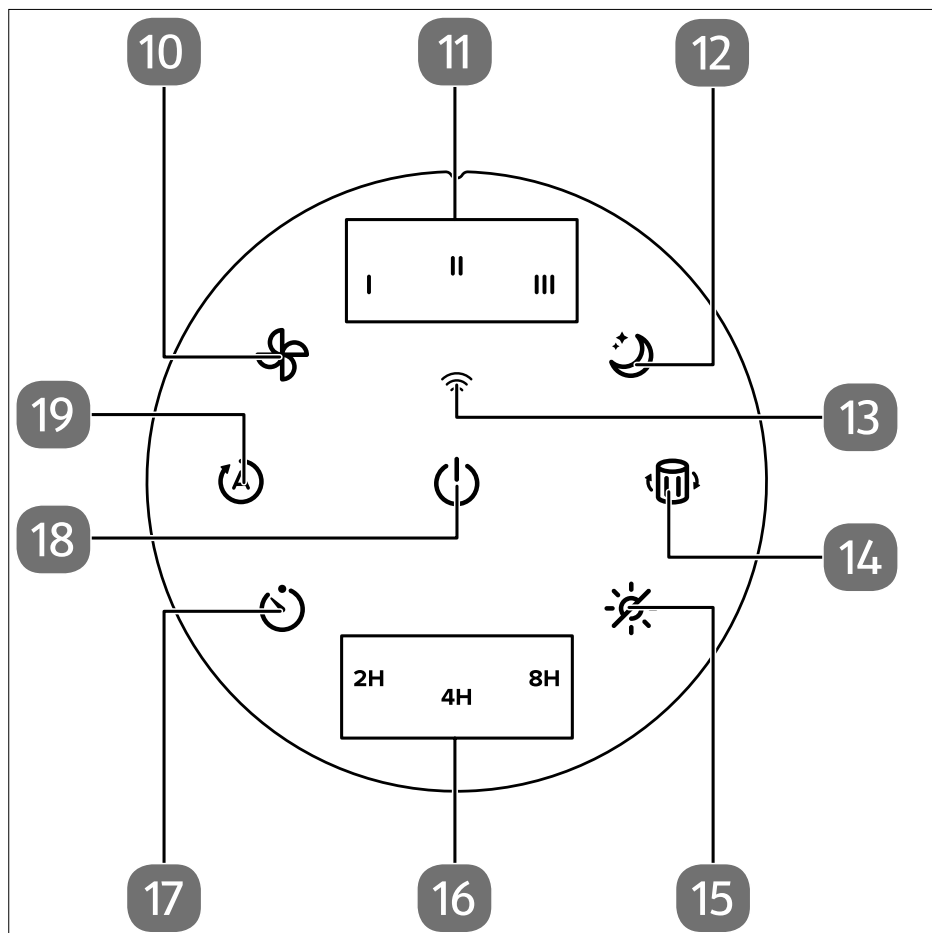

- 10) Touche de réglage de la vitesse du ventilateur
- 11) Voyant de vitesse du ventilateur
- 12) Touche de réglage du mode sommeil
- 13) Voyant d'état Wi-Fi
- 14) Voyant de changement du filtre à air / touche de réinitialisation de la durée de vie du filtre à air
- 15) Touche de réglage de l'éclairage
- 16) Voyant indicateur de durée
- 17) Touche de réglage de la minuterie
- 18) Touche marche/arrêt
- 19) Touche mode automatique

6. Avant la première utilisation

À la livraison, le filtre à air emballé se trouve dans l'appareil. Retirez l'emballage du filtre à air avant la mise en service du purificateur d'air.

- ▶ Placez le purificateur d'air sur une surface souple et plane, afin d'éviter tout risque de chute ou de rayure.
- ▶ Tournez le socle dans le sens inverse des aiguilles d'une montre pour le retirer. Repérez-vous pour ce faire aux marquages figurant sur le socle pour ouvrir le boîtier (voir figure ci-dessous, dans le sens de la flèche sur la position ).

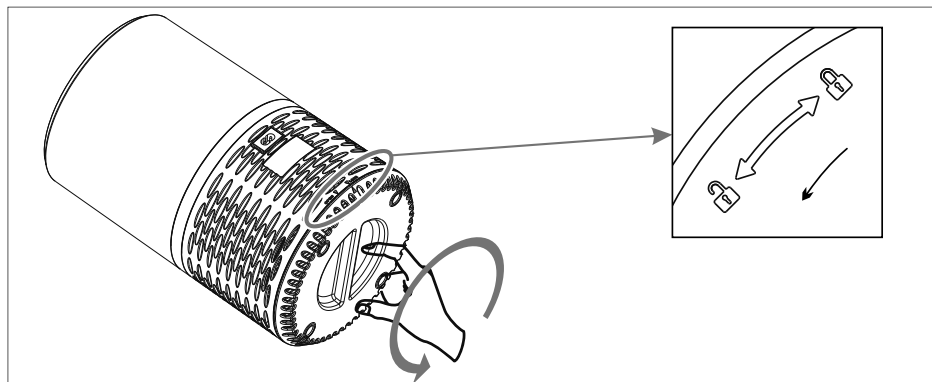

- ▶ Retirez le filtre à air.
- ▶ Retirez l'emballage du filtre à air.

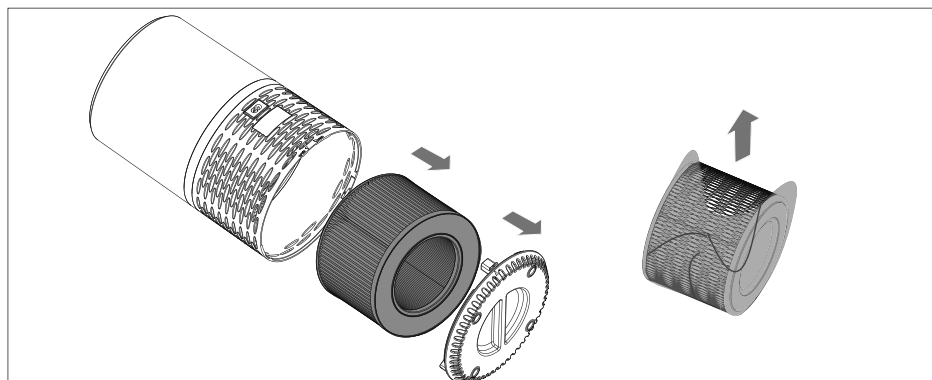

- ▶ Remplacez le filtre à air dans l'embase.

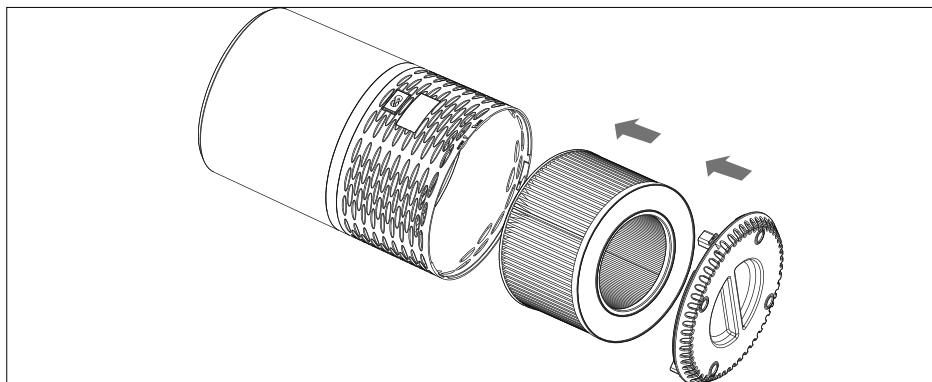

- ▶ Tournez le socle dans le sens des aiguilles d'une montre pour le verrouiller en position. Repérez-vous pour ce faire aux marquages figurant sur le socle pour fermer le boîtier (voir figure ci-dessous, dans le sens de la flèche sur la position ). Tournez jusqu'à ce que le couvercle se verrouille avec un clic audible.

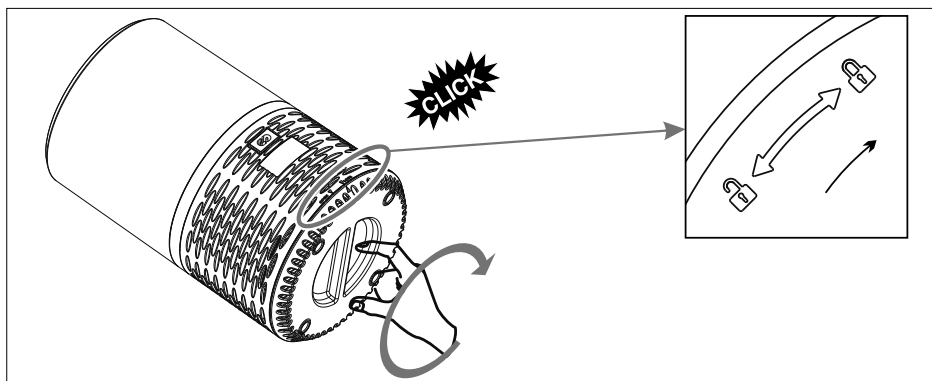



- ▶ Posez le purificateur d'air à la verticale sur une surface stable et plane, à distance suffisante des autres objets.

7. Utilisation du purificateur d'air

▶ Branchez la fiche d'alimentation dans une prise de courant.



Les voyants s'allument pendant une seconde, puis s'éteignent.

▶ Appuyez sur la touche  pour allumer l'appareil.

Le voyant indicateur de la qualité de l'air et la vitesse du ventilateur  s'allument.

7.1. Réglage de la vitesse du ventilateur

▶ Appuyez plusieurs fois sur la touche  pour régler la vitesse souhaitée pour le ventilateur.

Les réglages possibles sont :  (vitesse basse),  (vitesse moyenne) et  (vitesse élevée).



7.2. Mode automatique

Appuyez sur la touche  pour allumer ou éteindre le mode automatique.

En mode automatique, la vitesse du ventilateur est automatiquement adaptée en fonction de la qualité de l'air.

7.3. Analyse de la qualité de l'air

La couleur du voyant indicateur de la qualité de l'air change en fonction de la qualité de l'air :

Couleur du voyant indicateur de la qualité de l'air	Signification	Vitesse du ventilateur en mode automatique
Bleu	Très bonne	Faible
Vert	Bonne	Niveau 
Orange	Insatisfaisante	Niveau 
Rouge	Dangereuse	Niveau 

7.4. Mode sommeil



En mode sommeil, le ventilateur fonctionne à la vitesse la plus basse et tous les voyants sont allumés à une intensité moyenne.

▶ Appuyez sur la touche  pour activer le mode sommeil.

▶ Appuyez sur une touche quelconque, hormis la touche , pour désactiver le mode sommeil.

▶ En appuyant sur la touche , vous pouvez également activer la minuterie, voir le chapitre « 7.6. Réglage de la minuterie » à la page 45.

7.5. Activation ou désactivation de l'éclairage

- ▶ Appuyez sur la touche  pour éteindre l'éclairage.
- ▶ Appuyez de nouveau sur la touche  pour réactiver l'éclairage.

7.6. Réglage de la minuterie

La minuterie vous permet de régler une durée d'utilisation de 2, 4 ou 8 heures. Une fois la durée réglée écoulée, l'appareil s'éteint automatiquement.

- ▶ Appuyez une ou plusieurs fois sur la touche  pour régler la durée de la minuterie.

La durée sélectionnée est indiquée par l'allumage du voyant correspondant : **2 HR**, **4 HR** ou **8 HR**.

7.7. Voyant de changement du filtre à air

Le voyant  s'allume lorsque le filtre à air doit être remplacé.

- ▶ Nettoyez ou remplacez le filtre à air (voir le chapitre « 9.3. Changement du filtre à air » à la page 49).



La durée de vie du filtre à air dépend de la qualité de l'air dans la pièce et de la durée d'utilisation. L'utilisation de l'appareil dans un environnement humide raccourcit la durée de vie du filtre à air.

7.8. Réglage de la fonction de minuterie



Cette fonction peut uniquement être commandée via l'application. Vous trouverez toutes les informations nécessaires concernant la connexion de l'application **MEDION Air** au purificateur d'air dans le chapitre « 8. Commande du purificateur d'air via l'application » à la page

46.

Grâce à la fonction de minuterie, vous pouvez allumer ou éteindre l'appareil à des heures données.

- ▶ Choisissez l'option de menu correspondante dans l'application et suivez les instructions sur l'application.

7.9. Arrêt de l'appareil

- ▶ Appuyez sur la touche  pour éteindre l'appareil. Débranchez ensuite la fiche d'alimentation.



À la prochaine mise sous tension, les derniers réglages de l'appareil sont conservés.

8. Commande du purificateur d'air via l'application

L'ensemble des fonctionnalités de votre purificateur d'air est disponible via notre application de commande.

Téléchargez notre application sur le **Google Play Store**® ou l'**Apple**® **App Store**.

8.1. Configuration requise

- Smartphone/tablette avec Wi-Fi 802.11 b/g au minimum
- Réseau Wi-Fi 2,4 GHz
- Plateforme Android™ version 7 ou supérieure
- iOS 12 ou supérieur
- Application MEDION Air disponible gratuitement



La commande via l'application MEDION Air fonctionne uniquement avec un réseau Wi-Fi de 2,4 GHz. Elle ne fonctionnera pas avec un réseau Wi-Fi de 5 GHz.

8.2. Installation via Google Play Store® ou Apple® App Store

- ▶ Branchez le purificateur d'air sur le secteur et mettez-le sous tension.
- ▶ Scannez le code QR ci-contre.

Le code QR vous permet d'accéder au **Google Play Store**® ou à l'**Apple**® **App Store** et de télécharger l'application de commande.

- ▶ Installez l'application et suivez les instructions d'installation qui s'affichent à l'écran.



Afin de pouvoir installer les applications, une connexion Internet est nécessaire.



L'installation peut varier en fonction du système d'exploitation.

8.3. Configuration de l'application et connexion au purificateur d'air



Suivez les instructions de l'application pour connecter correctement le purificateur d'air et terminer la configuration.

Afin de pouvoir commander le purificateur d'air avec l'application, vous avez besoin d'un compte client MEDION ou vous devez créer un compte utilisateur lors de la configuration initiale.



- ▶ Ouvrez l'application.
- ▶ Lors de la configuration initiale, créez un nouveau compte.
- ▶ Entrez votre nom et une adresse e-mail.
- ▶ Choisissez un mot de passe. Répétez-le pour le confirmer.

Si vous disposez déjà d'un compte client MEDION, vous pouvez également l'utiliser.

- ▶ Dans la fenêtre de connexion, entrez alors votre nom d'utilisateur et votre mot de passe.
- ▶ Confirmez toutes vos saisies et suivez les instructions dans l'application.
- ▶ Assurez-vous que le signal Wi-Fi est suffisamment puissant dans la pièce où le purificateur d'air va être utilisé.



La commande via l'application MEDION Robots fonctionne uniquement avec un réseau Wi-Fi de 2,4 GHz. Elle ne fonctionnera pas avec un réseau Wi-Fi de 5 GHz.

- ▶ Choisissez votre réseau Wi-Fi de 2,4 GHz et entrez votre mot de passe.
- ▶ Appuyez sur la touche  de l'appareil pendant 3 secondes jusqu'à ce que le symbole Wi-Fi  commence à clignoter sur l'écran.
- ▶ Suivez les instructions de l'application pour établir la connexion.

9. Nettoyage et entretien de l'appareil



AVERTISSEMENT !

Risque d'électrocution/de court-circuit !

Il existe un risque de choc électrique/court-circuit dû aux pièces conductrices de courant.

- Débranchez la fiche d'alimentation de la prise de courant avant tout nettoyage ou tout changement du filtre à air.
- Ne plongez jamais l'appareil dans l'eau ou d'autres liquides.
- Ne plongez pas l'appareil dans l'eau ou dans d'autres liquides ou produits nettoyants inflammables pour le nettoyer, afin d'éviter tout risque d'électrocution et/ou d'incendie.



AVIS !

Domage matériel possible !

Le filtre à air ne peut pas être lavé.

- Ne placez pas le filtre à air au lave-vaisselle et ne le lavez pas non plus à la main.

9.1. Nettoyage du corps de l'appareil

- ▶ Nettoyez les surfaces extérieures et la buse de diffusion, ainsi que les orifices d'entrée et de sortie d'air à l'aide d'un chiffon doux.

9.2. Nettoyage du filtre à air

Nettoyez le filtre à air toutes les deux semaines afin de prolonger sa durée de vie et de garantir un fonctionnement optimal de votre purificateur d'air.



AVIS !

Domage matériel possible !

Le filtre à air ne peut pas être lavé.

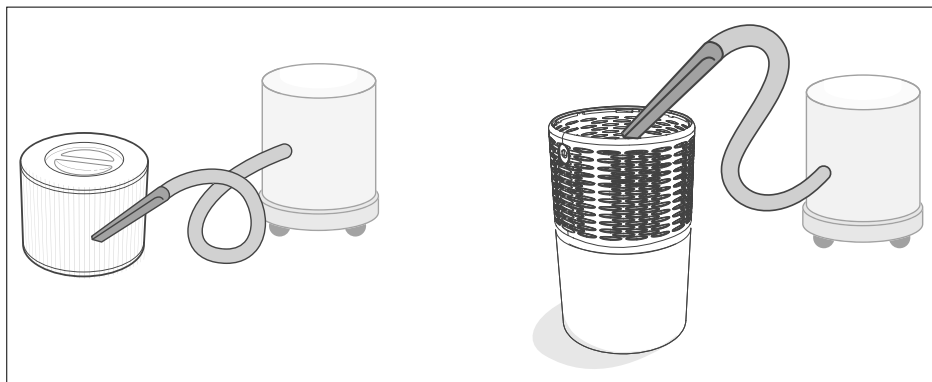

- Ne placez pas le filtre à air au lave-vaisselle et ne le lavez pas non plus à la main.
- ▶ Débranchez le purificateur d'air du réseau électrique.
 - ▶ Placez le filtre à air avec la face supérieure vers le bas sur une surface stable et souple.

- ▶ Retirez le filtre à air comme décrit au paragraphe « 6. Avant la première utilisation » à la page 42.
- ▶ Aspirez le filtre à air et le boîtier inférieur du purificateur d'air pour retirer poussière, cheveux et poils.



9.3. Changement du filtre à air

Changez le filtre à air tous les 6 à 8 mois, au plus tard lorsque le voyant  s'allume.

- ▶ Retirez le filtre à air comme décrit au paragraphe « 6. Avant la première utilisation » à la page 42.
- ▶ Insérez un nouveau filtre à air du même type.
- ▶ Fermez le boîtier en remettant le socle en place.
- ▶ Branchez la fiche d'alimentation dans la prise de courant.
- ▶ Appuyez sur la touche  pour allumer l'appareil.
- ▶ Appuyez sur la touche  pendant 3 secondes environ pour réinitialiser la durée de vie du filtre à air.

9.4. Changement du filtre à air en cas de pollution accrue

L'utilisation de l'appareil dans une atmosphère particulièrement chargée peut réduire considérablement la durée de vie du filtre à air. Vous pouvez également changer le filtre à air, même si le voyant  n'est pas allumé.

Les signes d'usure d'un filtre à air usagé sont les suivants :

- Bruit accru de l'appareil en fonctionnement
- Diminution du flux d'air produit
- Filtre à air usagé
- Dégagement d'odeur

Conformez-vous aux étapes suivantes pour forcer la réinitialisation du filtre à air.

- ▶ Retirez le filtre à air comme décrit au paragraphe « 6. Avant la première utilisation » à la page 42.

- ▶ Insérez un nouveau filtre à air du même type.
- ▶ Fermez le boîtier en remettant le socle en place.
- ▶ Branchez la fiche d'alimentation dans la prise de courant.
- ▶ Appuyez sur la touche  pendant 3 secondes environ pour réinitialiser la durée de vie du filtre à air.

Le voyant  s'allume.

- ▶ Appuyez une nouvelle fois sur la touche  pendant env. 3 secondes.

Le purificateur d'air s'éteint. La réinitialisation du filtre à air est terminée.

10. Stockage/transport

- ▶ Si vous n'utilisez pas l'appareil, débranchez la fiche d'alimentation de la prise de courant et rangez l'appareil dans un endroit sec, à l'abri de la poussière, du gel et du rayonnement direct du soleil.
- ▶ Veillez à ce que l'appareil soit rangé hors de portée des enfants.
- ▶ Afin d'éviter tout dommage lors du transport, nous vous recommandons d'utiliser l'emballage d'origine.

11. Dépannage

En cas de problème avec l'appareil, vérifiez tout d'abord si vous pouvez y remédier vous-même à l'aide du tableau suivant.

N'essayez en aucun cas de réparer vous-même l'appareil. Si une réparation s'avère nécessaire, veuillez vous adresser à notre SAV ou à un autre atelier spécialisé.

Problème	Solution
Impossible d'allumer l'appareil.	<ul style="list-style-type: none"> ▶ Vérifiez le branchement électrique. ▶ Branchez l'appareil sur une prise de courant réglementaire.
Flux d'air réduit en sortie	<ul style="list-style-type: none"> ▶ Filtre à air usagé. Le filtre à air doit être changé. ▶ Assurez-vous que la distance avec les autres objets environnants est d'au moins 38 cm, afin de permettre une bonne circulation de l'air. ▶ Augmentez la vitesse du ventilateur.
Aucune amélioration de la qualité de l'air.	<ul style="list-style-type: none"> ▶ Vérifiez le bon positionnement du filtre à air. ▶ Remplacez le filtre à air si nécessaire. ▶ Vérifiez que la taille de la pièce n'excède pas 52 m².

Problème	Solution
Dégagement d'odeur inhabituelle.	<ul style="list-style-type: none">▶ L'appareil n'est pas monté correctement. Utilisez l'appareil comme décrit au paragraphe « 6. Avant la première utilisation » à la page 42.▶ Filtre à air usagé. Changez au besoin le filtre à air.
Malgré le remplacement du filtre à air, le voyant  reste allumé.	<ul style="list-style-type: none">▶ Vous devez réinitialiser la durée de vie du filtre à air (voir « 9.3. Changement du filtre à air » à la page 49).
À la mise sous tension, l'appareil émet des signaux sonores.	<ul style="list-style-type: none">▶ L'appareil est défectueux. Éteignez l'appareil et débranchez la fiche de la prise de courant. Contactez le SAV.

12. Recyclage



EMBALLAGE

Votre appareil se trouve dans un emballage qui le protège des dommages pendant le transport. Les emballages sont fabriqués à partir de matériaux qui peuvent être éliminés de manière écologique et remis à un service de recyclage approprié.



APPAREIL

Il est interdit d'éliminer les appareils usagés portant le symbole ci-contre avec les déchets ménagers.

Conformément à la directive 2012/19/UE, l'appareil doit être recyclé de manière réglementaire lorsqu'il arrive en fin de cycle de vie.

Les matériaux recyclables contenus dans l'appareil seront recyclés, ce qui permet de respecter l'environnement.

Déposez l'appareil usagé dans un point de collecte de déchets électriques et électroniques ou dans un centre de tri.

Pour de plus amples renseignements, adressez-vous à l'entreprise d'élimination des déchets locale ou à la municipalité.

13. Caractéristiques techniques

Appareil

Tension nominale :	220-240 V~ 50-60 Hz
Puissance :	23 W
Classe de protection :	II
Dimensions (L (Ø) x H) :	22,8 x 40 cm
Poids net :	2,9 kg
Débit d'air maximal :	250 m ³ /h
Volume de fonctionnement :	52 dB(A)
Surface de la pièce :	max. 52 m ² (en fonction des conditions ambiantes)
Température ambiante (stockage) :	-15° C - 45° C
Température ambiante (fonctionnement) :	0° C - 35° C

Wi-Fi

Plage de fréquence:	2,4 GHz
Standard Wi-Fi:	802.11b/g/n
Cryptage:	WPA/WPA2
Portée:	env. 30 m
Plage de fréquence/MHz:	2412 - 2472
Canal:	1 - 14
Puissance d'émission max./dBm:	18,15

14. Information relative à la conformité UE



Par la présente, MEDION AG déclare que cet appareil est conforme aux exigences de base et aux autres réglementations en vigueur :

- Directive RE 2014/53/UE
- Directive sur l'écoconception 2009/125/CE
- Directive RoHS 2011/65/UE.

15. Pièces détachées

Vous trouverez rapidement la pièce détachée adaptée à votre produit MEDION grâce à la recherche de pièces détachées sur <https://www.medion.com/medionserviceshop>.

Pièces disponibles :

Filtre à air

MSN 5006 7182

16. Informations relatives au service après-vente

Si votre appareil ne fonctionne pas de la manière dont vous le souhaitez, veuillez d'abord vous adresser à notre service après-vente. Vous disposez des moyens suivants pour entrer en contact avec nous :

- Au sein de notre Service Community, vous pouvez discuter avec d'autres utilisateurs ainsi qu'avec nos collaborateurs pour partager vos expériences et vos connaissances.
Vous pouvez accéder à notre Service Community ici : community.medion.com.
- Vous pouvez également utiliser notre formulaire de contact disponible ici : www.medion.com/contact.
- Notre équipe du service après-vente se tient également à votre disposition via notre assistance téléphonique ou par courrier.

France	
Horaires d'ouverture	Hotline SAV
Lun - Ven : 9h00 à 19h00	☎ 02 43 16 60 30
Adresse du service après-vente	
MEDION France 75 Rue de la Foucaudière 72100 LE MANS France	

Suisse	
Horaires d'ouverture	Hotline SAV
Lun - Ven : 9h00 à 19h00	☎ 0848 - 33 33 32
Adresse du service après-vente	
MEDION/LENOVO Service Center Ifangstrasse 6 8952 Schlieren Suisse	
Belgique	
Horaires d'ouverture	Hotline SAV
Lun - Ven : 9h00 à 19h00	☎ 02 - 200 61 98
Adresse du service après-vente	
MEDION B.V. John F.Kennedylaan 16a 5981 XC Panningen Nederland	
Luxembourg	
Horaires d'ouverture	Hotline SAV
Lun - Ven : 9h00 à 19h00	☎ 34 - 20 808 664
Adresse du service après-vente	
MEDION B.V. John F.Kennedylaan 16a 5981 XC Panningen Nederland	
France	



La présente notice d'utilisation et bien d'autres sont disponibles au téléchargement sur le portail de service après-vente www.medion.com/fr/service/accueil/.

Vous pourrez également y trouver des pilotes et d'autres logiciels pour différents appareils.

Vous pouvez également scanner le code QR ci-contre pour charger la notice d'utilisation sur un appareil mobile via le portail de service.



La présente notice d'utilisation et bien d'autres sont disponibles au téléchargement sur le portail de service après-vente www.medion.com/ch/fr/service/start/.

Vous pourrez également y trouver des pilotes et d'autres logiciels pour différents appareils.

Vous pouvez également scanner le code QR ci-contre pour charger la notice d'utilisation sur un appareil mobile via le portail de service.



La présente notice d'utilisation et bien d'autres sont disponibles au téléchargement sur le portail de service après-vente www.medion.com/be/fr/service/accueil/.

Vous pourrez également y trouver des pilotes et d'autres logiciels pour différents appareils.

Vous pouvez également scanner le code QR ci-contre pour charger la notice d'utilisation sur un appareil mobile via le portail de service.



La présente notice d'utilisation et bien d'autres sont disponibles au téléchargement sur le portail de service après-vente www.medion.com/lu/fr/.

Vous pourrez également y trouver des pilotes et d'autres logiciels pour différents appareils.

Vous pouvez également scanner le code QR ci-contre pour charger la notice d'utilisation sur un appareil mobile via le portail de service.

17. Déclaration de confidentialité

Chère cliente, cher client,

Nous vous informons que MEDION AG, Am Zehnthof 77, 45307 Essen, est responsable du traitement de vos données à caractère personnel.

En matière de protection des données, nous sommes assistés par le délégué à la protection des données personnelles de notre entreprise, que vous pouvez contacter à l'adresse MEDION AG, Datenschutz, Am Zehnthof 77, D - 45307 Essen ; datenschutz@medion.com. Nous traitons vos données dans le cadre de la gestion de la garantie et des processus connexes (p. ex. réparations) ; à cet effet, nous nous référons au contrat d'achat que nous avons conclu.

Nous transmettons vos données aux prestataires de services de réparation que nous avons mandatés dans le cadre du traitement de la garantie et des processus

connexes (p. ex. réparations). En règle générale, nous conservons vos données personnelles pendant une période de trois ans, afin de respecter vos droits de garantie légaux.

Vous pouvez exercer vos droits d'information, de rectification, de suppression des données vous concernant ainsi que vos droits de limitation et d'opposition au traitement et à la portabilité de vos données personnelles.

Toutefois, des restrictions en matière de droits d'accès et de suppression des données s'appliquent en vertu des §§ 34 et 35 de la loi fédérale sur la protection des données (BDSG) (art. 23 du RGPD). En outre, il existe un droit de recours auprès d'une autorité de contrôle compétente en matière de protection des données (art. 77 du RGPD en liaison avec le § 19 du BDSG - Loi fédérale sur la protection des données). Pour MEDION AG, il s'agit du Commissaire d'État à la Protection des Données et à la liberté d'information de Rhénanie-du-Nord-Westphalie, Postfach 200444, 40212 Düsseldorf, www.ldi.nrw.de.

Le traitement de vos données est nécessaire dans le cadre du traitement de la garantie. Sans la mise à disposition des données nécessaires, le traitement de la garantie n'est pas possible.

18. Mentions légales

Copyright © 2020

Date : 01.12.2020

Tous droits réservés.

La présente notice d'utilisation est protégée par le droit d'auteur.

Toute reproduction sous forme mécanique, électronique ou sous toute autre forme que ce soit est interdite sans l'autorisation préalable écrite du fabricant.

Le responsable de mise sur le marché possède les droits d'auteur :

MEDION AG
Am Zehnthof 77
45307 Essen
Deutschland

Veuillez noter que l'adresse ci-dessus n'est pas celle du service des retours. Contactez toujours d'abord notre SAV.

Inhoudsopgave

1.	Informatie over deze gebruiksaanwijzing.....	59
1.1.	Betekenis van de symbolen.....	59
2.	Gebruiksdoel.....	60
3.	Veiligheidsvoorschriften	61
3.1.	Elektrische veiligheid.....	62
3.2.	Apparaat plaatsen.....	64
3.3.	Productspecifieke gevaren	64
3.4.	Reiniging en onderhoud van het apparaat	65
4.	Inhoud van de levering	65
5.	Overzicht van het apparaat	66
5.1.	Bedieningselementen	67
6.	Vóór het eerste gebruik	68
7.	Luchtreiniger gebruiken	70
7.1.	Ventilatorsnelheid instellen.....	70
7.2.	Automatische modus	70
7.3.	Luchtkwaliteit aflezen	70
7.4.	Slaapmodus.....	70
7.5.	Verlichting in- of uitschakelen.....	71
7.6.	Schakelklok instellen	71
7.7.	Indicatielampje voor vervangen van luchtfilter.....	71
7.8.	Timerfunctie instellen.....	71
7.9.	Apparaat uitschakelen	71
8.	Besturing van de luchtreiniger via de app	72
8.1.	Systeemvereisten	72
8.2.	Installatie via Google Play Store® of Apple® App Store	72
8.3.	Installatie van de app en verbinding met de luchtreiniger	73
9.	Reiniging/onderhoud van het apparaat.....	74
9.1.	Behuizing reinigen.....	74
9.2.	Luchtfilter schoonmaken	74
9.3.	Luchtfilter vervangen	75
9.4.	Luchtfilter vervangen bij ernstigere luchtverontreiniging	75
10.	Opslag/transport	76
11.	Probleemoplossing	76
12.	Afvoer	77
13.	Technische gegevens.....	78
14.	EU-conformiteitsinformatie.....	78
15.	Reserveonderdelen	79
16.	Service-informatie.....	79
17.	Privacyverklaring	81
18.	Colofon	82

1. Informatie over deze gebruiksaanwijzing



Hartelijk dank dat u voor ons product hebt gekozen. Wij wensen u veel plezier met het apparaat.

Lees de veiligheidsvoorschriften en de volledige gebruiksaanwijzing aandachtig door voordat u het apparaat in gebruik neemt. Neem de waarschuwingen op het apparaat en in de gebruiksaanwijzing in acht. Houd de gebruiksaanwijzing altijd binnen handbereik. Geef als u het apparaat verkoopt of doorgeeft, ook altijd deze gebruiksaanwijzing mee, omdat deze een essentieel onderdeel is van het product.

1.1. Betekenis van de symbolen

Als een tekstgedeelte is gemarkeerd met een van de volgende waarschuwingssymbolen, moet het in de tekst beschreven gevaar worden vermeden om de daar genoemde mogelijke risico's te voorkomen.



GEVAAR!

Waarschuwing voor direct levensgevaar



WAARSCHUWING!

Waarschuwing voor mogelijk levensgevaar en/of ernstig blijvend letsel



WAARSCHUWING!

Waarschuwing voor gevaar door een elektrische schok



VOORZICHTIG!

Waarschuwing voor mogelijk minder ernstig of licht letsel



LET OP!

Neem de aanwijzingen in acht om materiële schade te voorkomen.



Meer informatie over het gebruik van het apparaat



CE-markering

Producten die zijn gemarkeerd met dit symbool, voldoen aan de eisen van de EU-richtlijnen (zie het hoofdstuk 'Conformiteitsinformatie').



Symbool voor wisselstroom



Apparaat op een milieuvriendelijke manier afvoeren (zie "12. Afvoer" op blz. 77)



- Opsommingstekens/informatie over gebeurtenissen die zich tijdens de bediening kunnen voordoen
- ▶ Instructie voor een uit te voeren handeling
- Instructie voor een uit te voeren handeling om gevaren te voorkomen

2. Gebruiksdoel

Dit apparaat is bedoeld om de lucht in afgesloten privéruimtes te reinigen en te koelen.

Het apparaat is uitsluitend bedoeld voor privégebruik en niet voor industrieel/commercieel gebruik.

Houd er rekening mee dat bij gebruik van het apparaat voor een ander doel dan waarvoor het is bestemd, de aansprakelijkheid vervalt:

- Bouw het apparaat zonder onze toestemming niet om en gebruik het niet met hulp- of aanbouwapparaten die niet door ons zijn goedgekeurd of geleverd.
- Gebruik uitsluitend door ons geleverde of goedgekeurde reserveonderdelen en accessoires.
- Neem alle informatie in deze gebruiksaanwijzing in acht en houdt u in het bijzonder aan de veiligheidsvoorschriften. Elke andere bediening geldt als niet in overeenstemming met het gebruiksdoel en kan leiden tot letsel of materiële schade.

3. Veiligheidsvoorschriften

BELANGRIJKE VEILIGHEIDSVOORSCHRIFTEN – LEES DEZE AANDACHTIG DOOR EN BEWAAR ZE VOOR LATER GEBRUIK!



WAARSCHUWING!

Gevaar voor letsel!

Gevaar voor letsel bij personen met een lichamelijke, zintuiglijke of verstandelijke beperking (zoals mindervaliden en ouderen met een lichamelijke en verstandelijke beperking) of met gebrek aan kennis en ervaring (zoals oudere kinderen).

- Bewaar het apparaat en de accessoires buiten het bereik van kinderen.
- Dit apparaat kan worden gebruikt door kinderen vanaf 8 jaar en door personen met een lichamelijke, zintuiglijke of verstandelijke beperking of met gebrek aan kennis en/of ervaring, mits iemand toezicht op hen houdt of hen instructie heeft gegeven hoe ze het apparaat veilig kunnen gebruiken en ze hebben begrepen welke gevaren het gebruik van het apparaat met zich meebrengt.
- Kinderen mogen niet met het apparaat spelen.
- Reiniging en gebruikersonderhoud mogen niet worden uitgevoerd door kinderen.
- Houd kinderen jonger dan 8 jaar uit de buurt van het apparaat en het netsnoer.
- Bewaar al het gebruikte verpakkingsmateriaal (zakken, stukken polystyreen, enzovoort) buiten het bereik van kinderen.
- Laat kinderen niet met de verpakking spelen.



GEVAAR!

Verstikkingsgevaar!

Er bestaat verstikkingsgevaar door het inslikken of inademen van kleine onderdelen of folie.

- Houd verpakkingsfolie uit de buurt van kinderen.

3.1. Elektrische veiligheid



WAARSCHUWING!

Gevaar voor elektrische schokken/kortsluiting!

Er bestaat gevaar voor elektrische schokken of kortsluiting door onderdelen die onder spanning staan.

- Sluit het apparaat alleen aan op een volgens de voorschriften geïnstalleerd en goed bereikbaar stopcontact in de buurt van het apparaat. De lokale netspanning moet overeenkomen met de technische gegevens van het apparaat.
- Zorg ervoor dat het stopcontact vrij toegankelijk is, zodat het apparaat zo nodig snel kan worden losgekoppeld van het elektriciteitsnet.
- Trek altijd aan de stekker, nooit aan het netsnoer.
- Let op dat het netsnoer niet in contact komt met hete voorwerpen of oppervlakken (bijvoorbeeld een fornuis).
- Controleer het apparaat en het netsnoer vóór ingebruikname en telkens na gebruik op beschadigingen.
- Gebruik het apparaat niet als het apparaat zelf of het netsnoer zichtbaar is beschadigd of het apparaat is gevallen.
- Neem bij transportschade onmiddellijk contact op met het Service Center.
- Breng in geen geval op eigen initiatief veranderingen aan het apparaat aan en probeer niet om een onderdeel van het apparaat zelf te openen en/of te repareren.
- Laat het netsnoer uitsluitend repareren bij een professioneel reparatiebedrijf of neem contact op met het Service Center om gevaarlijke situaties te voorkomen.
- Open nooit de behuizing en steek geen voorwerpen in de ventilatieopeningen.
- Wikkel het netsnoer helemaal af.
- Zorg ervoor dat er geen knikken in het netsnoer komen en dat het snoer nergens klem zit.

-
- Schakel het apparaat altijd uit voordat u de stekker uit het stopcontact trekt.
 - Trek de stekker van het apparaat uit het stopcontact wanneer:
 - u reinigings- of onderhoudswerkzaamheden aan het apparaat gaat uitvoeren;
 - u het apparaat monteert of demonteert;
 - het apparaat vochtig of nat is geworden;
 - u het apparaat niet meer gebruikt;
 - niemand toezicht kan houden;
 - het onweert.

Het apparaat mag niet worden ondergedompeld in water of andere vloeistoffen, onder stromend water worden gehouden en ook niet worden gebruikt in vochtige ruimtes, omdat dit een elektrische schok tot gevolg kan hebben.

- Zorg ervoor dat het apparaat niet in aanraking komt met water of andere vloeistoffen. Houd het apparaat, het netsnoer en de stekker uit de buurt van wastafels, gootstenen en dergelijke.
- Zet geen met vloeistof gevulde voorwerpen, zoals vazen of glazen, op of in de buurt van het apparaat.
- Raak het apparaat en het netsnoer nooit aan met natte handen.
- Gebruik het apparaat uitsluitend binnenshuis.
- Stel het apparaat niet bloot aan extreme omstandigheden. Vermijd:
 - hoge luchtvochtigheid en vocht;
 - extreem hoge en lage temperaturen;
 - direct zonlicht;
 - open vuur.
- Gebruik het apparaat alleen bij een omgevingstemperatuur tussen 0 °C en 35 °C.

3.2. Apparaat plaatsen

- Plaats het apparaat op een stabiele, vlakke ondergrond.
- Zet het apparaat niet op de rand van een tafel, omdat het dan kan kantelen en vallen.
- Zorg ervoor dat niemand over het netsnoer kan struikelen. Gebruik geen verlengsnoer.
- Zorg ervoor dat er aan alle kanten van het apparaat minimaal 38 cm afstand wordt gehouden tot andere voorwerpen.
- Gebruik het apparaat alleen in ruimtes met een maximaal oppervlak van 52 m².

3.3. Productspecifieke gevaren

- Zet het apparaat zo neer dat er zich geen personen, planten of dieren in de koude luchtstroom bevinden.
- Gebruik het apparaat niet in een ruimte waarin mogelijk brandbare gassen kunnen vrijkomen.
- Gebruik het apparaat nooit in ruimtes met een verhoogde zuurstofconcentratie (zoals laboratoria of ruimtes met apparaten die zuurstof produceren).
- Het apparaat verwijdert koolmonoxide (CO) of radon (Rn) uit de omgevingslucht. Het apparaat is niet geschikt voor gebruik bij ongevallen met verbrandingsprocessen of met gevaarlijke chemicaliën.
- Plaats het apparaat niet in de buurt van televisie- en radiotoestellen om elektromagnetische storingen te voorkomen.
- Gebruik in de omgeving van het apparaat geen brandbare stoffen, zoals huisparfum, luchtverfrisser, insectengif, geurstokjes, olieresten enzovoort.
- Dek de luchtinlaat en luchtuitlaat niet af.
- Controleer of het luchtfilter goed is geplaatst voordat u het apparaat in gebruik neemt.

-
- Bij gebruik van het apparaat moet u nog steeds goed ventileren, regelmatig stofzuigen en een afzuigkap gebruiken of ventileren tijdens het koken.

3.4. Reiniging en onderhoud van het apparaat

- Reinig het apparaat niet met water, andere vloeistoffen of brandbare reinigingsmiddelen. Zo voorkomt u het risico op een elektrische schok of brandgevaar.
- Trek altijd voor reiniging en onderhoud de stekker uit het stopcontact.

4. Inhoud van de levering



GEVAAR!

Verstikkingsgevaar!

Er bestaat verstikkingsgevaar door het inslikken of inademen van kleine onderdelen of folie.

- Houd verpakkingsfolie uit de buurt van kinderen.
 - Laat kinderen niet met het verpakkingsmateriaal spelen.
- ▶ Haal het product uit de verpakking en verwijder al het verpakkingsmateriaal.
 - ▶ Controleer of de levering volledig en onbeschadigd is en neem binnen 14 dagen na aankoop contact met ons op als dat niet het geval is.
- Het door u gekochte pakket hoort het volgende te bevatten:
- Luchtreiniger
 - Gebruiksaanwijzing

5. Overzicht van het apparaat

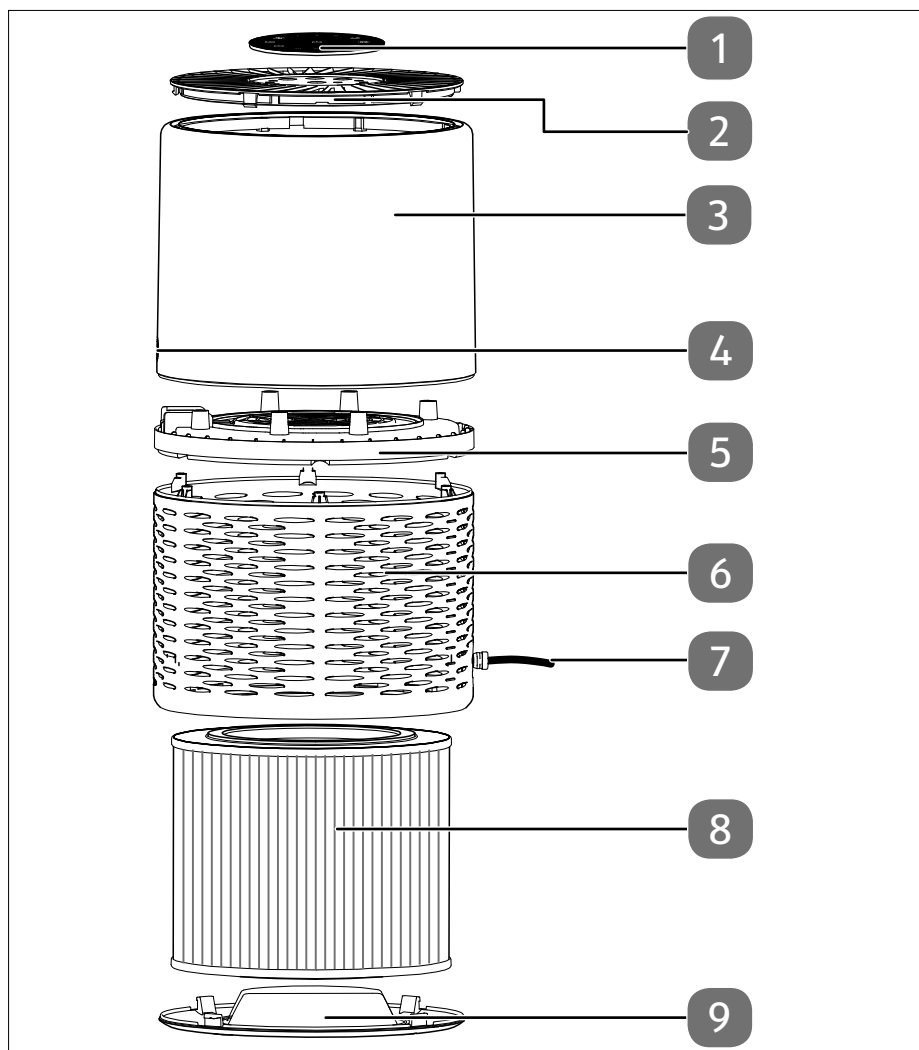

- 1) Bedieningspaneel (zie voor meer informatie "5.1. Bedieningselementen")
- 2) Afdekking luchtuitlaat
- 3) Bovenste behuizing
- 4) PM2,5-sensor
- 5) Verbindingsring
- 6) Onderste behuizing
- 7) Netsnoer
- 8) Luchtfilter
- 9) Voetafdekking

5.1. Bedieningselementen

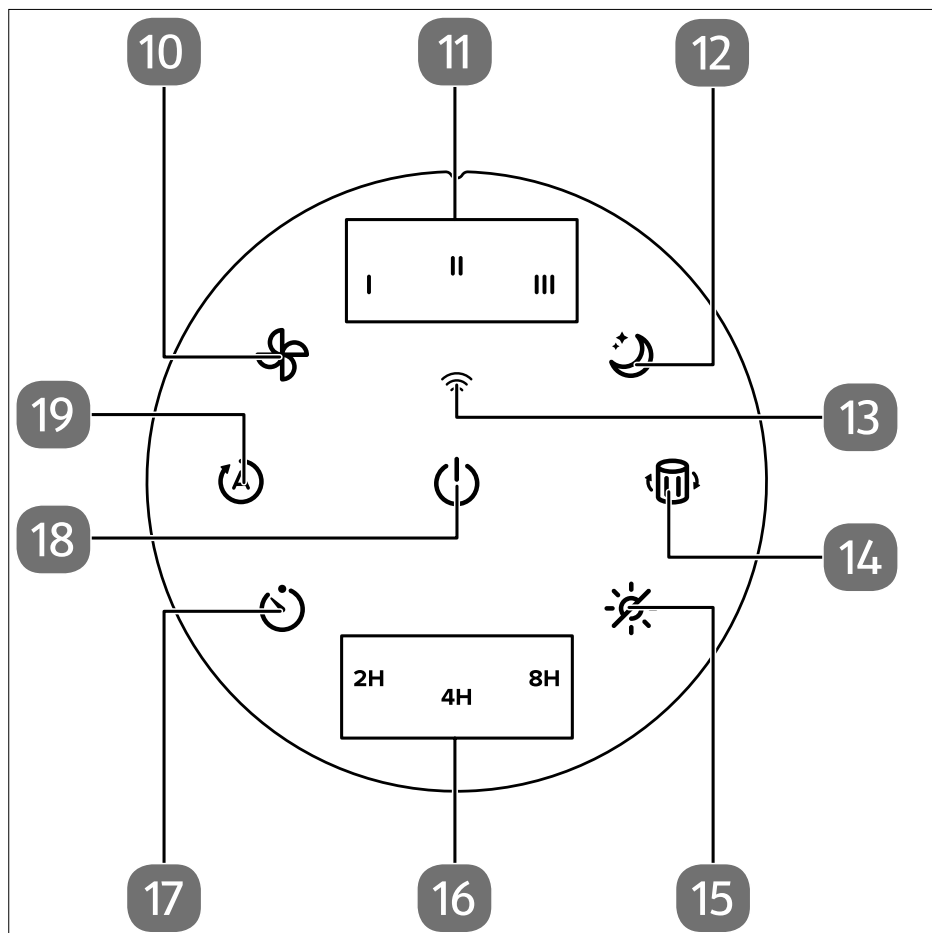

- 10) Knop voor instellen van ventilatorsnelheid
- 11) Indicatielampje voor ventilatorsnelheid
- 12) Knop voor instellen van slaapmodus
- 13) Wifi-statusindicatie
- 14) Indicatielampje voor vervangen van luchtfilter/knop voor resetten van levensduur van luchtfilter
- 15) Knop voor instellen van verlichting
- 16) Indicatielampje voor tijdstelling
- 17) Knop voor instellen van schakelklok
- 18) Aan-/uitknop
- 19) Knop automatische modus

6. Vóór het eerste gebruik

Bij de levering zit het luchtfilter in het apparaat in een verpakking. Verwijder de verpakking van het luchtfilter voordat u de luchtreiniger in gebruik neemt.

- ▶ Plaats de luchtreiniger op een zachte, vlakke ondergrond om te voorkomen dat deze valt of er krassen op komen.
- ▶ Draai de voetafdekking linksom om deze te verwijderen. Let hierbij op de markeringen op de voetafdekking om de behuizing te openen (zie afbeelding onderaan, in de richting van de pijl naar de positie ).

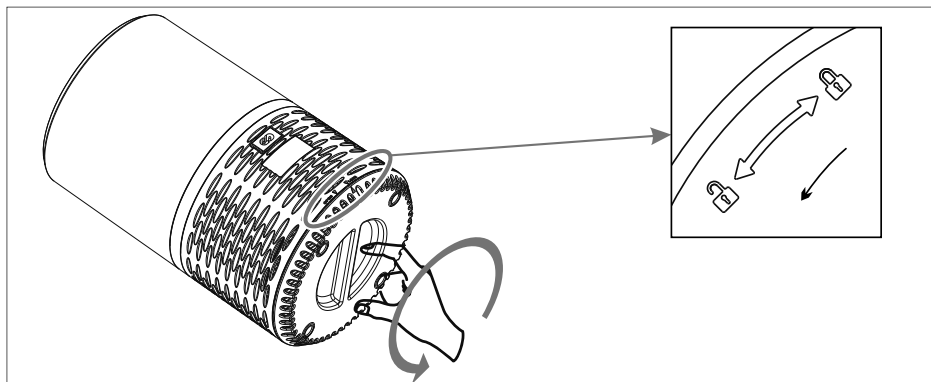

- ▶ Haal het luchtfilter uit het apparaat.
- ▶ Verwijder al het verpakkingsmateriaal van het luchtfilter.

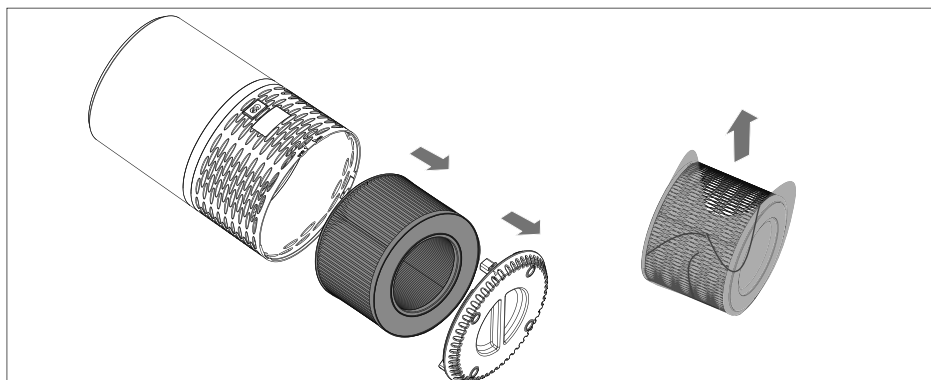

- ▶ Plaats het luchtfilter weer in de basisbehuizing.

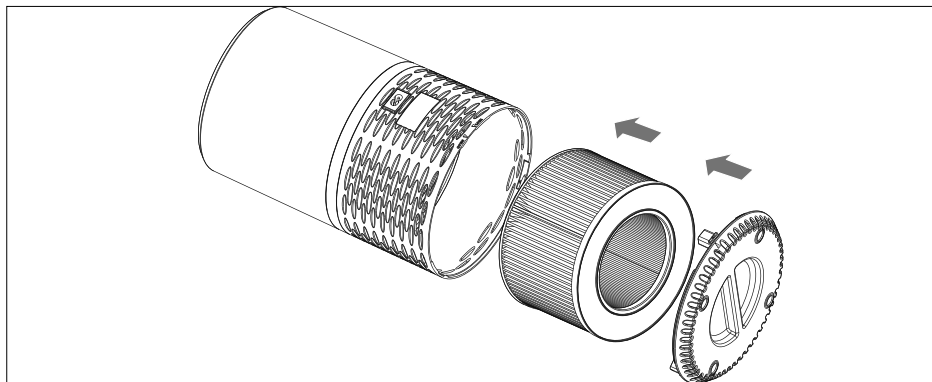

- ▶ Draai de voetafdekking rechtsom om deze te bevestigen. Let hierbij op de markeringen op de voetafdekking om de behuizing te sluiten (zie afbeelding onderaan, in de richting van de pijl naar de positie ). Draai tot u het deksel hoort vastklikken.

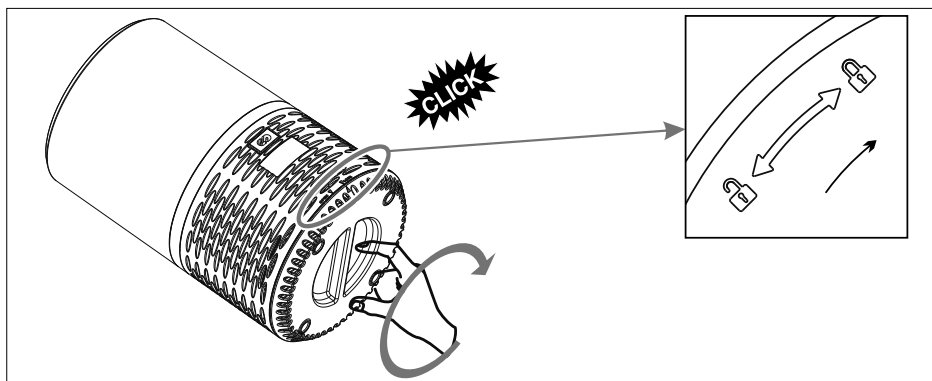

- ▶ Plaats de luchtreiniger rechtop op een stabiel, vlak oppervlak op voldoende afstand van andere voorwerpen.

7. Luchtreiniger gebruiken

- ▶ Steek de stekker in een stopcontact.

De indicatielampjes branden een seconde en gaan weer uit.

- ▶ Druk op de knop  om het apparaat in te schakelen.

De indicatielampjes voor de luchtkwaliteit en de ventilatorsnelheid  branden.

7.1. Ventilatorsnelheid instellen

- ▶ Druk meerdere keren op de knop  om de gewenste ventilatorsnelheid in te stellen.

Er kan worden gekozen uit de instellingen  (laag),  (gemiddeld),  (hoog).

7.2. Automatische modus

Druk op de knop  om de automatische modus in of uit te schakelen.

In de automatische modus wordt de ventilatorsnelheid aangepast aan de gemeten luchtkwaliteit.



7.3. Luchtkwaliteit aflezen

De luchtkwaliteit wordt aangegeven met verschillende kleuren van het indicatielampje voor de luchtkwaliteit:



Kleur indicatielampje luchtkwaliteit	Betekenis	Luchtsnelheid in automatische modus
Blauw	Heel goed	Laag
Groen	Goed	Niveau 
Oranje	Ongezond	Niveau 
Rood	Gevaarlijk	Niveau 

7.4. Slaapmodus

In de slaapmodus draait de ventilator op de laagste snelheid en alle indicatielampjes branden met halve intensiteit.

- ▶ Druk op de knop  om de slaapmodus in te schakelen.
- ▶ Druk op een willekeurige knop, behalve op , om de slaapmodus uit te schakelen.
- ▶ Door op de knop  te drukken, kunt u verder nog de schakelklok inschakelen (zie hoofdstuk "7.6. Schakelklok instellen" op blz. 71).

7.5. Verlichting in- of uitschakelen

- ▶ Druk op de knop  om de verlichting uit te schakelen.
- ▶ Druk opnieuw op de knop  om de verlichting weer in te schakelen.

7.6. Schakelklok instellen

Met de schakelklok kunt u de bedrijfstijd beperken tot 2, 4 of 8 uur. Na de ingestelde tijd wordt het apparaat automatisch uitgeschakeld.

- ▶ Druk een of meerdere keren op de knop  om de schakelklok in te stellen. De gekozen tijd wordt weergegeven met het indicatielampje **2 HR**, **4 HR** of **8 HR**.

7.7. Indicatielampje voor vervangen van luchtfilter

Wanneer het indicatielampje  brandt, moet het luchtfilter worden vervangen.

- ▶ Reinig of vervang het luchtfilter (zie hoofdstuk "9.3. Luchtfilter vervangen" op blz. 75).



De levensduur van het luchtfilter is afhankelijk van de luchtkwaliteit in de ruimte en van de gebruiksduur. Als het apparaat in een vochtige omgeving wordt gebruikt, gaat het luchtfilter minder lang mee.

7.8. Timerfunctie instellen



Deze functie kan alleen via de app worden aangestuurd. Informatie over het verbinden van de app **MEDION Air** met de luchtreiniger vindt u in het hoofdstuk "8. Besturing van de luchtreiniger via de app" op blz. 72.

Via de timerfunctie kunt u het apparaat tijdgestuurd in- of uitschakelen.

- ▶ Druk in de app op de menuoptie en volg de instructies in de app.

7.9. Apparaat uitschakelen

- ▶ Druk op de knop  om het apparaat uit te schakelen. Trek daarna pas de stekker uit het stopcontact.



Wanneer het apparaat opnieuw wordt ingeschakeld, wordt het opgestart met de laatst gebruikte instellingen.

8. Besturing van de luchtreiniger via de app

Door onze besturingsapp te gebruiken, beschikt u over alle functies van de luchtreiniger.

Download onze app in de **Google Play Store**® of in de **Apple**® **App Store**.

8.1. Systeemvereisten

- Smartphone/tablet met minstens wifi 802.11 b/g
- Wifi-netwerk 2,4 GHz
- Android™ 7 of hoger
- iOS 12 of hoger
- De gratis app MEDION Air



De app MEDION Air werkt alleen in een wifi-netwerk van 2,4 GHz, het gebruik in een wifi-netwerk van 5 GHz is niet mogelijk.

8.2. Installatie via Google Play Store® of Apple® App Store

- ▶ Steek de stekker van de luchtreiniger in het stopcontact en schakel de reiniger in.
- ▶ Scan de QR-code hiernaast.
Via de QR-code gaat u naar de **Google Play Store**® of de **Apple**® **App Store** en kunt u de besturingsapp downloaden.
- ▶ Installeer de app en volg hierbij de instructies voor de installatie op het beeldscherm.



Om de applicatie te kunnen installeren, moet er verbinding met internet zijn.



De installatie kan bij verschillende besturingssystemen afwijken.

8.3. Installatie van de app en verbinding met de luchtreiniger



Volg de instructies in de app om de luchtreiniger op de juiste manier te verbinden en de installatie af te sluiten.

Om de luchtreiniger met de app te kunnen aansturen, hebt u een MEDION-klienten-account nodig of moet u bij de eerste installatie een gebruikersaccount aanmaken.



- ▶ Open de app.
- ▶ Maak bij het eerste gebruik een account aan.
- ▶ Voer hiervoor uw naam en een e-mailadres in.
- ▶ Kies een wachtwoord. Herhaal het wachtwoord ter bevestiging.

Als u al over een MEDION-klientenaccount beschikt, kunt u dat natuurlijk gebruiken.

- ▶ Voer dan in het aanmeldingsvenster uw gebruikersnaam en uw wachtwoord in.
- ▶ Bevestig alle gegevens en volg de instructies in de app.
- ▶ Zorg ervoor dat het wifi-signaal in de ruimte waarin u de luchtreiniger gebruikt sterk genoeg is.



De app MEDION Robots werkt alleen in een wifi-netwerk van 2,4 GHz, het gebruik in een wifi-netwerk van 5 GHz is niet mogelijk.

- ▶ Selecteer uw wifi-netwerk van 2,4 GHz en voer het wachtwoord in.
- ▶ Houd de knop  op het apparaat 3 seconden ingedrukt tot het wifi-pictogram  op het display begint te knipperen.
- ▶ Volg nu de instructies in de app om verbinding te maken.

9. Reiniging/onderhoud van het apparaat



WAARSCHUWING!

Gevaar voor elektrische schokken/kortsluiting!

Er bestaat gevaar voor elektrische schokken of kortsluiting door onderdelen die onder spanning staan.

- Trek de stekker uit het stopcontact voordat u het apparaat gaat reinigen of het luchtfilter gaat vervangen.
- Dompel het apparaat niet onder in water of een andere vloeistof.
- Reinig het apparaat niet met water, andere vloeistoffen of brandbare reinigingsmiddelen. Zo voorkomt u het risico op een elektrische schok of brandgevaar.



LET OP!

Mogelijke materiële schade!

Het luchtfilter kan niet worden gewassen.

- Doe het luchtfilter niet in de vaatwasser en was het niet met de hand.

9.1. Behuizing reinigen

- ▶ Reinig de buitenkant, de stoomuitlaat en de luchtinlaat en -uitlaat met een zachte doek.

9.2. Luchtfilter schoonmaken

Om de levensduur van het luchtfilter en de luchtreiniger zo goed mogelijk te benutten, moet u het luchtfilter om de 14 dagen reinigen.



LET OP!

Mogelijke materiële schade!

Het luchtfilter kan niet worden gewassen.

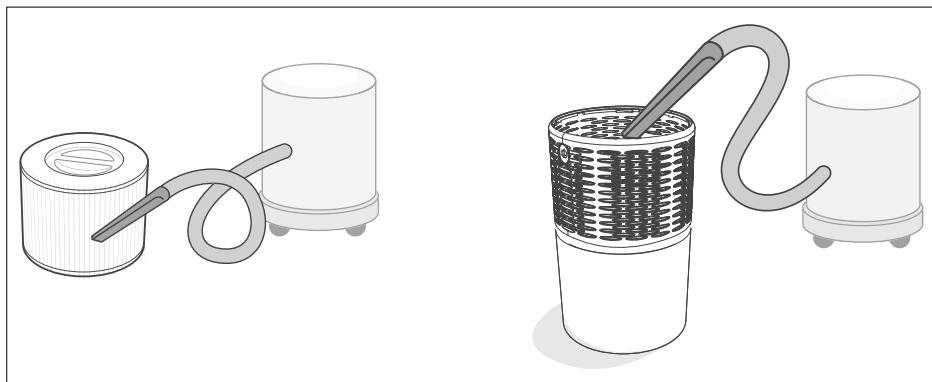

- Doe het luchtfilter niet in de vaatwasser en was het niet met de hand.
- ▶ Trek de stekker van de luchtreiniger uit het stopcontact.
 - ▶ Zet het luchtfilter met de bovenkant naar beneden op een stabiele, zachte ondergrond neer.

- ▶ Verwijder het luchtfilter zoals beschreven bij "6. Vóór het eerste gebruik" op blz. 68.
- ▶ Zuig het luchtfilter en de onderste afdekking van de luchtreiniger met een stofzuiger uit en verwijder zo stof en haren.



9.3. Luchtfilter vervangen

Vervang het luchtfilter om de 6 tot 8 maanden, maar uiterlijk wanneer het indicatielampje  brandt.

- ▶ Verwijder het luchtfilter zoals beschreven bij "6. Vóór het eerste gebruik" op blz. 68.
- ▶ Plaats een nieuw luchtfilter van hetzelfde type.
- ▶ Sluit de behuizing met de voetafdekking.
- ▶ Steek de stekker in het stopcontact.
- ▶ Druk op de knop  om het apparaat in te schakelen.
- ▶ Houd de knop  circa 3 seconden ingedrukt om de levensduur van het luchtfilter te resetten.

9.4. Luchtfilter vervangen bij ernstigere luchtverontreiniging

Als de luchtreiniger wordt gebruikt bij ernstigere luchtverontreiniging, is de levensduur van het luchtfilter mogelijk aanzienlijk korter. U kunt het luchtfilter ook vervangen wanneer het indicatielampje  niet brandt.

Aanwijzingen voor een vuil luchtfilter zijn bijvoorbeeld:

- meer bedrijfsgeluid;
- verminderde luchtstroom;
- luchtfilter is vuil;
- geurontwikkeling.

Volg de volgende stappen om een harde reset uit te voeren.

- ▶ Verwijder het luchtfilter zoals beschreven bij "6. Vóór het eerste gebruik" op blz.

68.

- ▶ Plaats een nieuw luchtfilter van hetzelfde type.
- ▶ Sluit de behuizing met de voetafdekking.
- ▶ Steek de stekker in het stopcontact.
- ▶ Houd de knop  circa 3 seconden ingedrukt om de levensduur van het luchtfilter te resetten.

Het indicatielampje  brandt.

- ▶ Houd de knop  nogmaals circa 3 seconden ingedrukt.

De luchtreiniger wordt uitgeschakeld. Het resetten is voltooid.

10. Opslag/transport

- ▶ Trek als u het apparaat niet gebruikt de stekker uit het stopcontact en berg het apparaat op. Doe dit op een droge, stof- en vorstvrije plaats waar het niet wordt blootgesteld aan direct zonlicht.
- ▶ Bewaar het apparaat buiten het bereik van kinderen.
- ▶ Om beschadigingen bij transport te voorkomen, adviseren wij u om de originele verpakking te gebruiken.

11. Probleemoplossing

Ga bij een storing van het apparaat eerst na of u het probleem aan de hand van het onderstaande overzicht zelf kunt oplossen.

Probeer in geen geval om het apparaat zelf te repareren. Neem als een reparatie nodig is contact op met ons Service Center of een ander professioneel reparatiebedrijf.

Probleem	Oplossing
Apparaat kan niet worden ingeschakeld.	<ul style="list-style-type: none">▶ Controleer de aansluiting op het elektriciteitsnet.▶ Sluit het apparaat aan op een volgens de voorschriften geïnstalleerd stopcontact.
Minder luchtstroom bij luchtuitlaat	<ul style="list-style-type: none">▶ Luchtfilter is vuil. Luchtfilter moet worden vervangen.▶ Controleer of de afstand tot andere voorwerpen minimaal 38 cm is, zodat de lucht kan worden ververst.▶ Verhoog de ventilatorsnelheid.
Geen verbetering van de luchtkwaliteit	<ul style="list-style-type: none">▶ Controleer de plaatsing van het luchtfilter.▶ Vervang het luchtfilter eventueel.▶ Controleer of de ruimte niet groter is dan 52 m².

Probleem	Oplossing
Ongebruikelijk geluid	<ul style="list-style-type: none"> ▶ Het apparaat is niet goed in elkaar gezet. Zet het apparaat in elkaar zoals is beschreven bij "6. Vóór het eerste gebruik" op blz. 68. ▶ Luchtfilter is vuil. Vervang het luchtfilter.
Het filter is vervangen, maar het indicatielampje  brandt nog steeds	<ul style="list-style-type: none"> ▶ Reset de levensduur van het luchtfilter (zie "9.3. Luchtfilter vervangen" op blz. 75).
Na het inschakelen klinken er steeds signalen.	<ul style="list-style-type: none"> ▶ Apparaat is defect. Schakel het apparaat uit en trek de stekker uit het stopcontact. Neem contact op met de klantenservice.

12. Afvoer



VERPAKKING

Het apparaat zit ter bescherming tegen transportschade in een verpakking. Verpakkingen zijn gemaakt van materialen die milieuvriendelijk kunnen worden afgevoerd en vakkundig kunnen worden gerecycled.



APPARAAT

Gebruikte apparaten met het hiernaast afgebeelde symbool mogen niet bij het gewone huishoudelijke afval worden gedeponneerd.

Volgens richtlijn 2012/19/EU moet het apparaat aan het einde van de levensduur volgens de voorschriften worden afgevoerd.

Hierbij worden voor hergebruik geschikte stoffen in het apparaat gerecycled, zodat belasting van het milieu wordt voorkomen.

Lever het apparaat in bij een inzamelpunt voor elektrisch afval of bij een afvalsorteercentrum.

Neem voor meer informatie contact op met het milieupunt van uw gemeente of met de gemeente zelf.

13. Technische gegevens

Apparaat

Nominale spanning:	220-240V~ 50-60 Hz
Vermogen:	23 W
Veiligheidsklasse	II
Afmetingen (b (∅) x h):	22,8 x 40 cm
Nettogewicht:	2,9 kg
Maximaal luchtdebiet	250 m ³ /h
Geluidsniveau tijdens gebruik	52 dB(A)
Grootte van de ruimte van plaats van opstelling	max. 52 m ² (afhankelijk van de lokale omstandigheden)
Omgevingstemperatuur (bij opslag)	-15 °C - 45 °C
Omgevingstemperatuur (tijdens gebruik)	0 °C - 35 °C

Wifi

Frequentiebereik:	2,4 GHz
Wifi-standaard:	802.11b/g/n
Versleuteling:	WPA/WPA2
Bereik:	ong. 30 m
Frequentiebereik/MHz:	2412 - 2472
Kanaal:	1 - 14
Max. zendvermogen/dBm:	18,15

14. EU-conformiteitsinformatie



Hierbij verklaart MEDION AG dat dit apparaat in overeenstemming is met de fundamentele eisen en de overige toepasselijke voorschriften:

- RE-richtlijn 2014/53/EU
- Ecodesignrichtlijn 2009/125/EG
- RoHS-richtlijn 2011/65/EU.

15. Reserveonderdelen

Met de zoekfunctie MEDION reserveonderdeel op <https://www.medion.com/medion-serviceshop> vindt u snel het juiste onderdeel voor uw MEDION-product.

Beschikbaar:

Luchtfilter

MSN 5006 7182

16. Service-informatie

Wanneer uw apparaat niet zoals gewenst of verwacht functioneert, neem dan contact op met onze klantenservice. U heeft verschillende mogelijkheden, om met ons contact op te nemen:

- In onze Service Community vindt u andere gebruikers en onze medewerkers en daar kunt u uw ervaringen uitwisselen en uw kennis delen. U vindt onze Service Community onder community.medion.com.
- U kunt natuurlijk ook ons contactformulier gebruiken onder www.medion.com/contact.
- En bovendien staat ons serviceteam ook via de hotline of per post ter beschikking.

Nederland	
Openingstijden Hotline	Klantenservice
Ma - vr: 07.00 - 23.00 uur Za - zo: 10.00 - 18:00 uur	① 0900 - 2352534
Buiten deze tijden kunt u op het genoemde nummer te allen tijde gebruik maken van onze voicemaildienst met terugbeloptie.	
Serviceadres	
MEDION B.V. John F.Kennedylaan 16a 5981 XC Panningen Nederland	

België	
Openingstijden	Service Hotline
Ma - vr: 09:00 - 19:00	📞 02 - 200 61 98
Serviceadres	
MEDION B.V. John F.Kennedylaan 16a 5981 XC Panningen Nederland	
Luxemburg	
Openingstijden	Klantenservice
Ma - vr: 09:00 - 19:00	📞 34 - 20 808 664
Serviceadres	
MEDION B.V. John F.Kennedylaan 16a 5981 XC Panningen Nederland	

Nederland



Deze en vele andere gebruiksaanwijzingen staan ter beschikking om te downloaden via het serviceportaal www.medion.com/nl/service/start/.

Daar vindt u ook drivers en andere software voor verschillende apparaten.

Ook kunt u de QR-code hiernaast scannen en de gebruiksaanwijzing via het serviceportaal downloaden op uw mobiele eindapparaat.

België



Deze en vele andere gebruiksaanwijzingen staan ter beschikking om te downloaden via het serviceportaal www.medion.com/be/nl/service/start/.

Daar vindt u ook drivers en andere software voor verschillende apparaten.

Ook kunt u de QR-code hiernaast scannen en de gebruiksaanwijzing via het serviceportaal downloaden op uw mobiele eindapparaat.



Deze en vele andere gebruiksaanwijzingen staan ter beschikking om te downloaden via het serviceportaal www.medion.com/lu/fr/.

Daar vindt u ook drivers en andere software voor verschillende apparaten.

Ook kunt u de QR-code hiernaast scannen en de gebruiksaanwijzing via het serviceportaal downloaden op uw mobiele eindapparaat.

17. Privacyverklaring

Geachte klant,

Hierbij delen wij u mede dat wij, MEDION AG, Am Zehnhof 77, 45307 Essen, Duitsland, als verwerkingsverantwoordelijke uw persoonsgegevens verwerken.

In aangelegenheden met betrekking tot de privacy worden wij ondersteund door de functionaris voor gegevensbescherming van ons bedrijf, die te bereiken is via MEDION AG, Datenschutz, Am Zehnhof 77, 45307 Essen, Duitsland; datenschutz@medion.com. Wij verwerken uw gegevens ten behoeve van de garantieafwikkeling en de daarmee samenhangende processen (bijvoorbeeld reparaties) en baseren ons bij de verwerking van uw gegevens op de koopovereenkomst die u met ons hebt gesloten.

Wij verstrekken uw gegevens voor de garantieafwikkeling en daarmee samenhangende processen (bijvoorbeeld reparaties) aan de dienstverleners die reparaties in opdracht van ons uitvoeren. Wij slaan uw persoonsgegevens doorgaans op voor de duur van drie jaar om aan uw wettelijke garantieaanspraken te kunnen voldoen.

U hebt tegenover ons het recht op informatie over de betreffende persoonsgegevens en op rectificatie, verwijdering, beperking van de verwerking, bezwaar tegen de verwerking en op gegevensoverdraagbaarheid.

Ten aanzien van het recht op informatie en verwijdering gelden echter beperkingen volgens § 34 en § 35 van de Duitse wet inzake bescherming van persoonsgegevens (BDSG) (art. 23 AVG). Bovendien hebt u het recht om een klacht in te dienen bij een toezichthoudende autoriteit (art. 77 AVG juncto § 19 BDSG). Voor MEDION AG is dat de functionaris voor gegevensbescherming en informatievrijheid van de deelstaat Noordrijn-Westfalen (Landesbeauftragte für Datenschutz und Informationsfreiheit Nordrhein-Westfalen), postbus 200444, 40212 Düsseldorf, Duitsland, www.lidi.nrw.de.

De verwerking van uw gegevens is noodzakelijk voor de garantieafwikkeling. Zonder de vereiste gegevens is garantieafwikkeling niet mogelijk.

18. Colofon

Copyright © 2020

Laatst gewijzigd op: 01.12.2020

Alle rechten voorbehouden.

Deze gebruiksaanwijzing is auteursrechtelijk beschermd.

Verveelvoudiging in mechanische, elektronische of welke andere vorm dan ook zonder schriftelijke toestemming van de fabrikant is verboden.

Het copyright ligt bij de distributeur:

MEDION AG

Am Zehnthof 77

45307 Essen

Duitsland

Het bovenstaande adres is geen retouradres. Neem altijd eerst contact op met onze klantenservice.

Índice

1.	Información acerca de este manual de instrucciones.....	85
1.1.	Explicación de los símbolos.....	85
2.	Uso conforme a lo previsto	86
3.	Indicaciones de seguridad	87
3.1.	Seguridad eléctrica.....	88
3.2.	Colocación del aparato	90
3.3.	Peligros específicos del producto	90
3.4.	Limpieza y mantenimiento del aparato.....	91
4.	Volumen de suministro	91
5.	Vista general del aparato	92
5.1.	Elementos de control.....	93
6.	Antes del primer uso	94
7.	Uso del purificador de aire.....	96
7.1.	Ajuste de la velocidad del ventilador.....	96
7.2.	Modo automático	96
7.3.	Lectura de la calidad del aire	96
7.4.	Modo nocturno.....	96
7.5.	Encendido o apagado de la iluminación	97
7.6.	Ajuste del temporizador	97
7.7.	Indicador de cambio del filtro	97
7.8.	Ajuste de la función de temporizador	97
7.9.	Apagado del aparato	97
8.	Control del purificador de aire mediante la app.....	98
8.1.	Requisitos del sistema	98
8.2.	Instalación mediante Google Play Store® o Apple® App Store.....	98
8.3.	Configuración de la app y conexión al purificador de aire	99
9.	Limpieza/mantenimiento del aparato	100
9.1.	Limpieza de la carcasa.....	100
9.2.	Limpieza del filtro de aire.....	100
9.3.	Cambio del filtro de aire	101
9.4.	Cambio del filtro en ambientes muy cargados	101
10.	Almacenamiento/transporte	102
11.	Solución de problemas.....	102
12.	Eliminación.....	103
13.	Datos técnicos	104
14.	Información de conformidad UE	104
15.	Piezas de repuesto.....	105
16.	Informaciones de asistencia técnica	105
17.	Declaración de privacidad	106
18.	Aviso legal	107

1. Información acerca de este manual de instrucciones



Muchas gracias por haber elegido nuestro producto. Le deseamos que disfrute con este aparato.

Antes de la puesta en servicio, lea atentamente las indicaciones de seguridad y todo el manual. Tenga en cuenta las advertencias que aparecen en el propio aparato y en el manual de instrucciones.

Mantenga siempre a mano el manual de instrucciones. En caso de que venda o transfiera el aparato, es imprescindible que entregue también este manual de instrucciones, ya que constituye una parte esencial del producto.

1.1. Explicación de los símbolos

Si una parte de texto está marcada con uno de los siguientes símbolos de advertencia, deberá evitarse el peligro descrito en el mismo para prevenir las posibles consecuencias indicadas en él.



¡PELIGRO!

Advertencia de peligro de muerte inminente.



¡ADVERTENCIA!

Advertencia de posible peligro de muerte o de lesiones graves irreversibles.



¡ADVERTENCIA!

Advertencia de peligro por descarga eléctrica.



¡ATENCIÓN!

Advertencia de posibles lesiones de grado medio o leve.



¡AVISO!

Respete las indicaciones para evitar daños materiales.



Información más detallada para el uso del aparato.



Marcado CE

Los productos marcados con este símbolo cumplen los requisitos de las directivas de la UE (véase el capítulo «Información de conformidad»).



Símbolo de corriente alterna



Elimine el aparato de forma respetuosa con el medioambiente (véase «12. Eliminación» en la página 103).



- Signo de numeración/información sobre eventos durante el manejo.
- ▶ Instrucción operativa que debe ejecutarse.
- Instrucción operativa que debe ejecutarse para evitar peligros

2. Uso conforme a lo previsto

Este aparato sirve para limpiar y enfriar el aire ambiente en interiores cerrados y privados.

Este aparato ha sido diseñado exclusivamente para el uso particular y no está indicado para fines comerciales/industriales.

Tenga en cuenta que cualquier uso indebido del aparato conlleva la pérdida de la garantía:

- No realice ninguna modificación en el aparato sin nuestra autorización, ni utilice ningún aparato suplementario que no haya sido suministrado o autorizado por nosotros.
- Utilice exclusivamente accesorios y recambios suministrados o autorizados por nosotros.
- Tenga en cuenta toda la información contenida en este manual de instrucciones, especialmente las indicaciones de seguridad. Cualquier otro uso se considerará contrario al uso previsto y puede provocar daños materiales o personales.

3. Indicaciones de seguridad

¡INDICACIONES DE SEGURIDAD IMPORTANTES: LÉALAS DETENIDAMENTE Y GUÁRDELAS PARA SU FUTURO USO!



¡ADVERTENCIA!

¡Peligro de sufrir lesiones!

Peligro de sufrir lesiones para personas con capacidades mentales, sensoriales o físicas reducidas (como personas parcialmente discapacitadas, personas mayores con limitaciones en sus capacidades físicas y mentales) o con falta de experiencia y conocimiento (como niños mayores).

- El aparato y los accesorios se deben guardar en un lugar fuera del alcance de los niños.
- Este aparato puede ser utilizado por niños a partir de los 8 años y por personas con discapacidades físicas, sensoriales o mentales y por aquellas que no tengan la suficiente experiencia o conocimientos, siempre que sean supervisadas o hayan recibido las correspondientes instrucciones sobre el manejo seguro y hayan comprendido los peligros resultantes.
- Los niños no deben jugar con el aparato.
- La limpieza y el mantenimiento que debe realizar el usuario no deben ser ejecutados por niños.
- Mantenga alejados del aparato y del cable de conexión a los niños menores de 8 años.
- Guarde todos los materiales de embalaje usados (bolsas, piezas de poliestireno, etc.) fuera del alcance de los niños.
- No deje que los niños jueguen con el embalaje.



¡PELIGRO!

¡Peligro de asfixia!

Existe peligro de asfixia por la ingestión o inhalación de piezas pequeñas o láminas de plástico.

- Mantenga la lámina de plástico del embalaje alejada de los niños.

3.1. Seguridad eléctrica



¡ADVERTENCIA!

¡Riesgo de descarga eléctrica/cortocircuito!

Existe riesgo de descarga eléctrica/cortocircuito debido a las piezas conductoras de electricidad.

- Conecte el aparato exclusivamente a una toma de corriente debidamente instalada y accesible que se encuentre cercana al lugar de instalación. La tensión de alimentación local debe corresponderse con los datos técnicos del aparato.
- Es necesario poder acceder libremente a la toma de corriente por si se necesita desenchufar con rapidez el aparato en un momento dado.
- Tire siempre de la clavija de enchufe y no del cable de alimentación.
- Asegúrese de que el cable de alimentación no entre en contacto con objetos o superficies calientes (p. ej., placas de cocina).
- Antes de utilizarlo por primera vez y después de cada uso, compruebe si hay daños en el aparato o en el cable de alimentación.
- No ponga en marcha el aparato si este o el cable de alimentación presentan daños visibles o si se ha caído el aparato.
- Si detecta daños de transporte, diríjase de inmediato al servicio técnico.
- Nunca modifique el aparato por cuenta propia, ni intente abrir o reparar ningún componente del aparato.
- Encargue siempre la reparación del cable de alimentación a un taller autorizado o diríjase a nuestro servicio técnico para evitar accidentes.
- Nunca abra la carcasa ni introduzca objetos por las ranuras de ventilación.
- Desenrolle el cable de alimentación por completo.
- No doble ni aplaste el cable de alimentación.

-
- Apague siempre el aparato antes de extraer la clavija de enchufe.
 - Desenchufe el aparato de la toma de corriente cuando:
 - limpie o realice el mantenimiento del aparato,
 - monte o desmonte el aparato,
 - el aparato se haya mojado o esté húmedo,
 - ya no necesite el aparato,
 - no lo esté vigilando,
 - en caso de tormenta.

El aparato no se debe sumergir en agua ni otros líquidos, enjuagarse con agua ni utilizarse en espacios húmedos, dado que se podría producir una descarga eléctrica.

- Evite que entre en contacto con agua u otros líquidos. Mantenga el aparato, el cable de alimentación y la clavija de enchufe alejados de lavabos, fregaderos y lugares similares.
- No coloque objetos llenos de líquido, p. ej., jarrones o bebidas, sobre el aparato o cerca del mismo.
- Nunca toque el aparato o el cable de alimentación con las manos mojadas.
- Utilice el aparato únicamente en interiores.
- No exponga el aparato a condiciones extremas. Se debe evitar lo siguiente:
 - una alta humedad del aire o humedad en general;
 - temperaturas extremadamente altas o bajas;
 - la radiación solar directa;
 - llama abierta.
- El aparato solo se debe poner en funcionamiento a una temperatura de servicio de 0 °C a 35 °C.

3.2. Colocación del aparato

- Coloque el aparato sobre una superficie estable y plana.
- No coloque el aparato en el borde de una mesa, ya que podría volcar y caerse.
- Asegúrese de que no se pueda tropezar con el cable de alimentación y no utilice cables alargadores.
- Asegúrese de que el aparato guarde una distancia de al menos 38 cm con otros objetos a su alrededor.
- Use el aparato únicamente en habitaciones con un tamaño máximo de 52 m².

3.3. Peligros específicos del producto

- Instale el aparato de tal modo que no haya personas, plantas ni animales en la corriente de aire frío.
- No utilice el aparato en una habitación en la que no haya posibilidad de que salgan los gases inflamables.
- No utilice el aparato en habitaciones con concentraciones elevadas de oxígeno (p. ej., laboratorios o salas con aparatos que produzcan oxígeno).
- El aparato no elimina ni el monóxido de carbono (CO) ni el radón (Rn) del aire ambiente. No sirve como equipo de seguridad en caso de accidentes con procesos de combustión o productos químicos peligrosos.
- No coloque el aparato cerca de televisores ni radios para evitar interferencias electromagnéticas.
- Evite la presencia de sustancias combustibles como ambientadores, insecticidas, varitas de incienso, residuos de aceite o similares en torno al aparato.
- Asegúrese de que no haya ninguna entrada ni salida de aire tapada.
- Asegúrese de que el filtro de aire está colocado correctamente antes de poner en marcha el aparato.

-
- El aparato no reemplaza una ventilación adecuada, la aspiración periódica de polvo, el uso de una campana extractora o el intercambio de aire al cocinar.

3.4. Limpieza y mantenimiento del aparato

- No limpie el aparato con agua, otros líquidos o productos de limpieza inflamables para prevenir el riesgo de descarga eléctrica o de incendio.
- Antes de cada tarea de limpieza y mantenimiento, extraiga la clavija de enchufe de la toma de corriente.

4. Volumen de suministro



¡PELIGRO!

¡Peligro de asfixia!

Existe peligro de asfixia por la ingestión o inhalación de piezas pequeñas o láminas de plástico.

- Mantenga la lámina de plástico del embalaje alejada de los niños.
 - No permita que los niños jueguen con el material de embalaje.
- ▶ Extraiga el producto del embalaje y retire todo el material de embalaje.
 - ▶ Compruebe la integridad del suministro y avísenos en un plazo de 14 días después de su compra en caso de que presentara algún daño o estuviera incompleto.

Con el paquete que ha adquirido recibirá lo siguiente:

- purificador de aire
- manual de instrucciones

5. Vista general del aparato

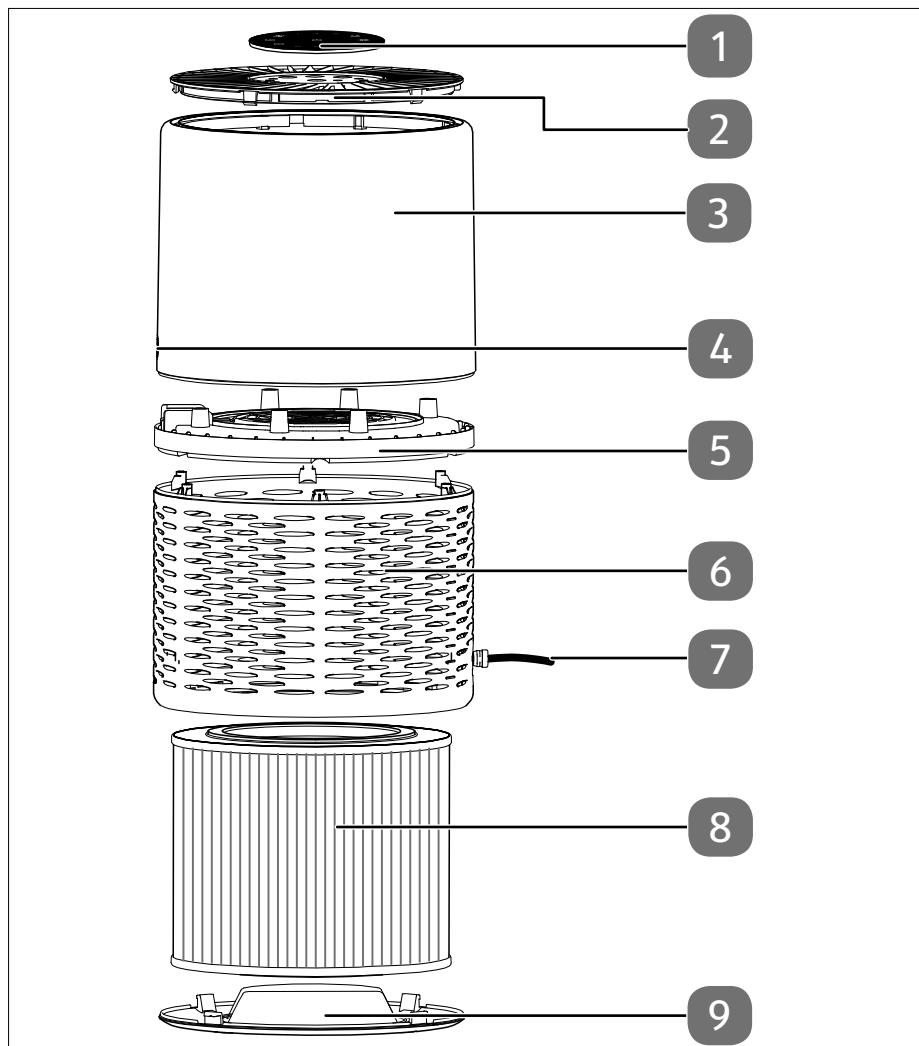

- 1) Panel de control (véanse detalles en «5.1. Elementos de control»)
- 2) Cubierta de la salida de aire
- 3) Carcasa superior
- 4) Sensor PM2,5
- 5) Anillo de unión
- 6) Carcasa inferior
- 7) Cable de alimentación
- 8) Filtro de aire
- 9) Cubierta de la base

5.1. Elementos de control

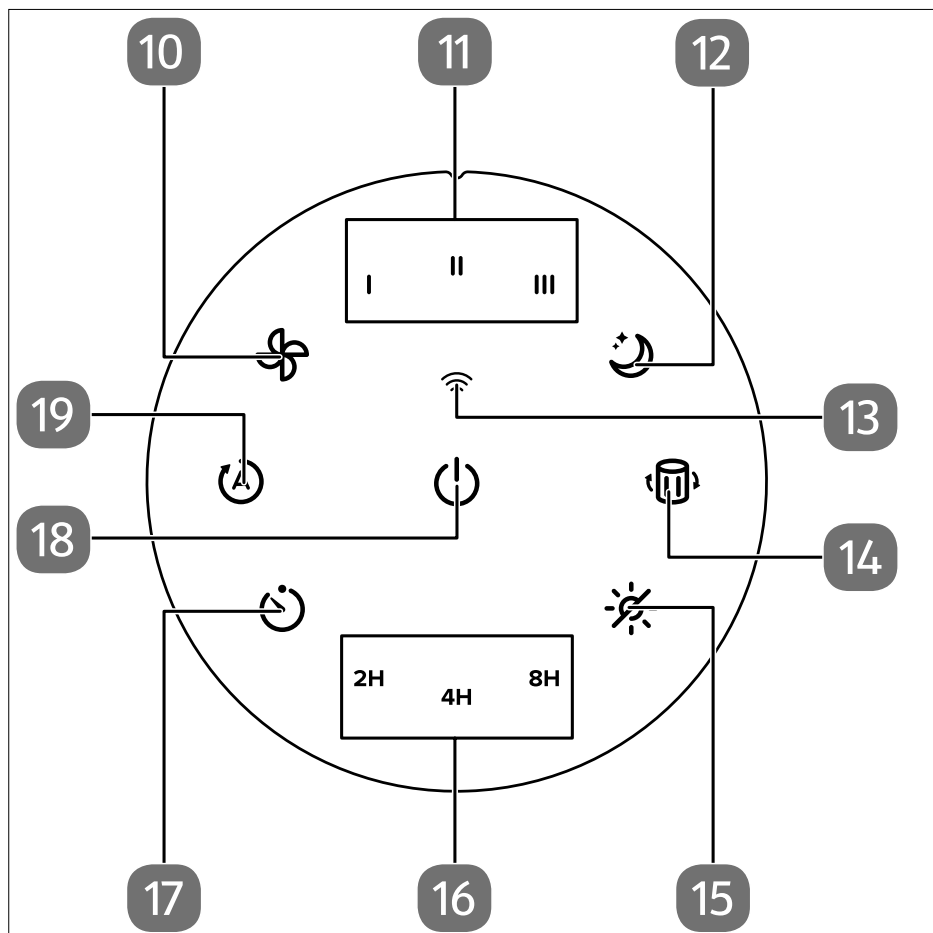

- 10) Botón de ajuste de la velocidad del ventilador
- 11) Indicador de la velocidad del ventilador
- 12) Botón de ajuste del modo nocturno
- 13) Indicación de estado wifi
- 14) Indicador de cambio del filtro/botón de reinicio de la duración del filtro
- 15) Botón de ajuste de la iluminación
- 16) Indicador de la preselección de tiempo
- 17) Botón de ajuste del temporizador
- 18) Botón de encendido/apagado
- 19) Botón de modo automático

6. Antes del primer uso

En el momento de la entrega, el filtro de aire está embalado dentro del aparato. Antes de usar el purificador de aire retire el embalaje del filtro.

- ▶ Coloque el purificador de aire sobre una superficie lisa y plana para evitar caídas o arañazos.
- ▶ Gire la cubierta de la base en sentido antihorario para retirarla. Para ello tome como referencia las marcas de la cubierta de la base para abrir la carcasa (véase la figura de abajo, en el sentido de la flecha en la posición ).

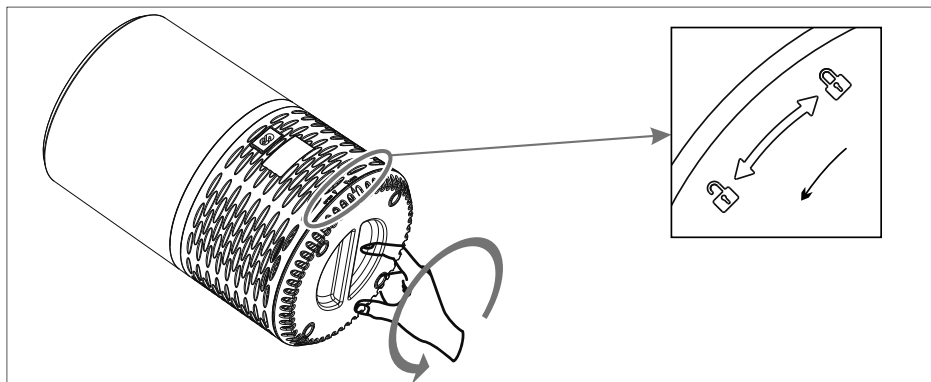

- ▶ Extraiga el filtro de aire.
- ▶ Retire el material de embalaje del filtro de aire.

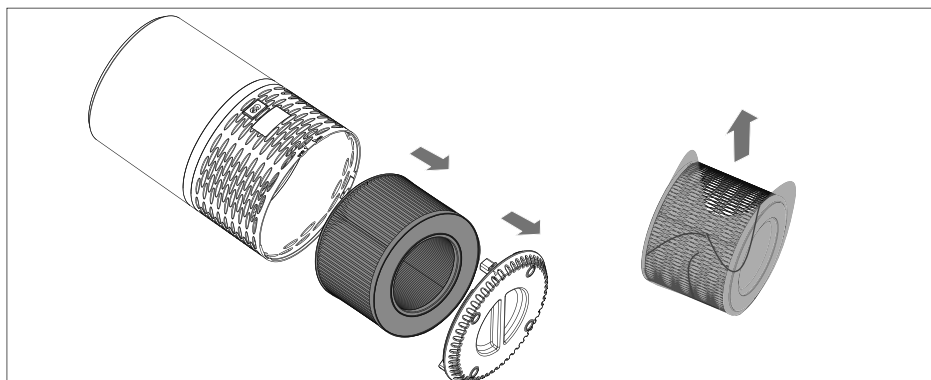

- ▶ Vuelva a colocar el filtro de aire en la carcasa base.

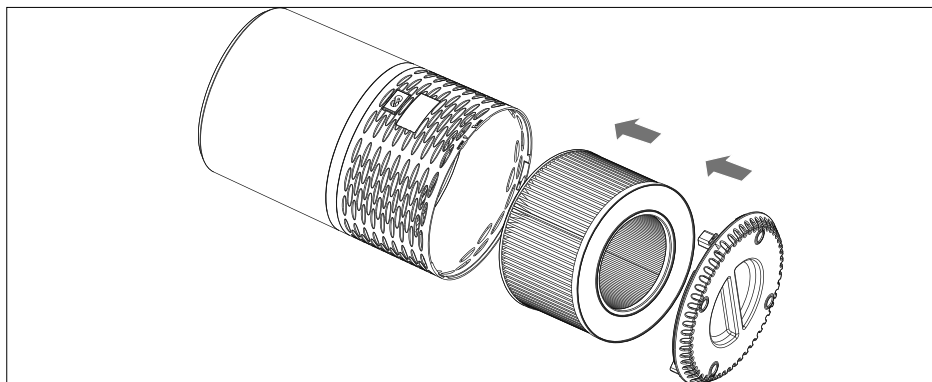

- ▶ Gire la cubierta de la base en sentido horario para fijarla. Para ello tome como referencia las marcas de la cubierta de la base para cerrar la carcasa (véase la figura de abajo, en el sentido de la flecha en la posición ). Gire la cubierta hasta que encaje de forma audible.

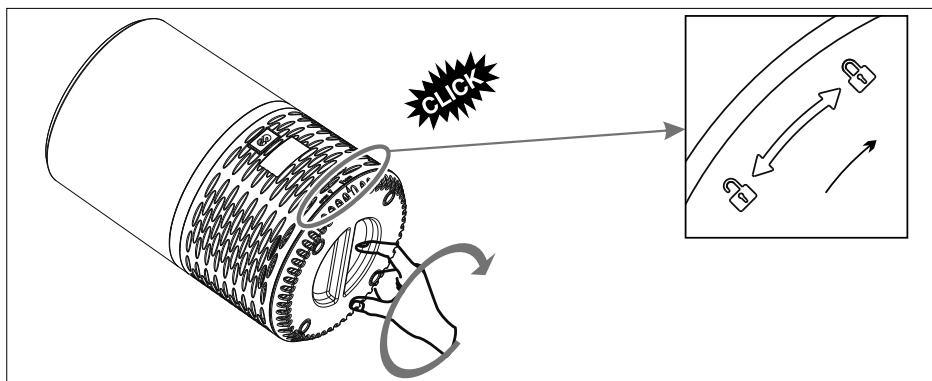



- ▶ Coloque el purificador de aire en posición vertical sobre una superficie estable y llana, a una distancia suficiente de otros objetos.

7. Uso del purificador de aire

- ▶ Enchufe la clavija a una toma de corriente.



Los indicadores se encienden durante un segundo y vuelven a apagarse.

- ▶ Pulse el botón  para encender el aparato.

Se encienden los indicadores de calidad del aire y de velocidad del ventilador .

7.1. Ajuste de la velocidad del ventilador

- ▶ Pulse el botón  varias veces para ajustar la velocidad del ventilador deseada.

Son posibles los ajustes  (bajo),  (medio),  (alto).



7.2. Modo automático

Pulse el botón  para conectar y/o desconectar el modo automático.

En el modo automático, la velocidad del ventilador se adapta a la calidad del aire medida.



7.3. Lectura de la calidad del aire

La calidad del aire se indica a través de distintos colores:



Color del indicador de calidad del aire	Significado	Velocidad del aire en el modo automático
Azul	Muy buena	Bajo
Verde	Buena	Nivel 
Naranja	Insalubre	Nivel 
Rojo	Peligrosa	Nivel 

7.4. Modo nocturno

En el modo nocturno, el ventilador funciona a la velocidad más baja y todos los indicadores se encienden a media intensidad.

- ▶ Pulse el botón  para encender el modo nocturno.
- ▶ Pulse cualquier botón excepto  para apagar el modo nocturno.
- ▶ Al pulsar el botón  puede conectar adicionalmente el temporizador, véase el capítulo «7.6. Ajuste del temporizador» en la página 97.

7.5. Encendido o apagado de la iluminación

- ▶ Pulse el botón  para apagar la iluminación.
- ▶ Pulse de nuevo el botón  para volver a encender la iluminación.

7.6. Ajuste del temporizador

Con el temporizador puede limitar el tiempo de funcionamiento a 2, 4 u 8 horas. Una vez transcurrido el tiempo ajustado, el aparato se apaga automáticamente.

- ▶ Pulse el botón  una o varias veces para ajustar el temporizador. Se ilumina **2 HR**, **4 HR** o bien **8 HR** para indicar el tiempo programado.

7.7. Indicador de cambio del filtro

Cuando se encienda el indicador  significa que se debe cambiar el filtro de aire.

- ▶ Limpie o cambie el filtro de aire (véase el capítulo «9.3. Cambio del filtro de aire» en la página 101).



La vida útil del filtro de aire depende de la calidad del aire de la habitación y de la duración del uso. El uso del aparato en un ambiente húmedo acorta la vida útil del filtro de aire.

7.8. Ajuste de la función de temporizador



Esta función solo puede controlarse mediante la app. Encontrará información para conectar la app **MEDION Air** con el purificador de aire en el capítulo «8. Control del purificador de aire mediante la app» en la página 98.

Mediante la función de temporizador puede conectar y/o desconectar el aparato con control de tiempo.

- ▶ Seleccione la opción de menú en la app y siga las instrucciones de la app.

7.9. Apagado del aparato

- ▶ Pulse el botón  para apagar el aparato. Solo entonces deberá desenchufar la clavija de enchufe.



Al volver a conectarlo, el aparato se enciende con los ajustes de la última vez que se usó.

8. Control del purificador de aire mediante la app

El alcance de funciones completo de su purificador de aire está a su disposición utilizando nuestra app de control.

Descárguese nuestra app de la **Google Play Store®** o la **Apple® App Store**.

8.1. Requisitos del sistema

- Smartphone/tablet con como mínimo wifi 802.11 b/g
- Red wifi de 2,4 GHz
- Plataforma Android™ 7 o superior
- iOS 12 o superior
- La app MEDION Air gratuita



El control mediante la app MEDION Air solo funciona en una red wifi de 2,4 Ghz; el funcionamiento en la red wifi de 5 GHz no es posible.

8.2. Instalación mediante Google Play Store® o Apple® App Store

- ▶ Conecte el purificador de aire a la red eléctrica y enciéndalo.
- ▶ Escanee el código QR adjunto.
Mediante el código QR puede acceder a la **Google Play Store®** o a la **Apple® App Store** y descargarse la app de control.
- ▶ Instale la app y siga las instrucciones de instalación que aparecen en la pantalla.



Para poder instalar las aplicaciones, debe disponerse de una conexión a Internet.



La instalación puede ser distinta en función del sistema operativo.

8.3. Configuración de la app y conexión al purificador de aire



Siga las instrucciones de la app para conectar correctamente el purificador de aire y finalizar la configuración.

Para poder controlar el purificador de aire con la app, necesita una cuenta de cliente MEDION o bien tiene que configurar una cuenta de usuario la primera vez que la instala.



- ▶ Abra la app.
- ▶ Configure una nueva cuenta la primera vez que la utilice.
- ▶ Introduzca para ello su nombre y una dirección de correo electrónico.
- ▶ Escriba una contraseña. Repítala para confirmarla.

En caso de que ya disponga de una cuenta de usuario MEDION, por supuesto puede utilizarla.

- ▶ A continuación, entre en la ventana de registro su nombre de usuario y contraseña.
- ▶ Confirme todas las entradas y siga las instrucciones de la app.
- ▶ Asegúrese de que la señal wifi sea suficientemente intensa en el espacio de uso del purificador de aire.



El control mediante la app para robots MEDION (MEDION Robots App) solo funciona en una red wifi de 2,4 Ghz; el funcionamiento en la red wifi de 5 GHz no es posible.

- ▶ Seleccione su red wifi de 2,4 GHz y entre la contraseña.
- ▶ Pulse y mantenga pulsado el botón  en el aparato durante 3 segundos hasta que el símbolo wifi  empiece a parpadear en la pantalla.
- ▶ A continuación, siga las instrucciones de la app para establecer la conexión.

9. Limpieza/mantenimiento del aparato



¡ADVERTENCIA!

¡Riesgo de descarga eléctrica/cortocircuito!

Existe riesgo de descarga eléctrica/cortocircuito debido a las piezas conductoras de electricidad.

- Desenchufe la clavija de la toma de corriente antes de proceder a la limpieza o el cambio del filtro de aire.
- No sumerja el aparato en agua u otros líquidos.
- No limpie el aparato con agua, otros líquidos o productos de limpieza inflamables para prevenir el riesgo de descarga eléctrica o de incendio.



¡AVISO!

¡Posibles daños materiales!

El filtro de aire no se puede lavar.

- No ponga el filtro de aire en el lavavajillas ni lo lave a mano.

9.1. Limpieza de la carcasa

- ▶ Limpie las superficies exteriores y la boquilla de vapor, así como la entrada y la salida de aire, con un paño suave.

9.2. Limpieza del filtro de aire

Para aprovechar la vida útil de su filtro de aire y del purificador de aire del modo más efectivo posible, le recomendamos limpiar el filtro de aire cada 14 días.



¡AVISO!

¡Posibles daños materiales!

El filtro de aire no se puede lavar.

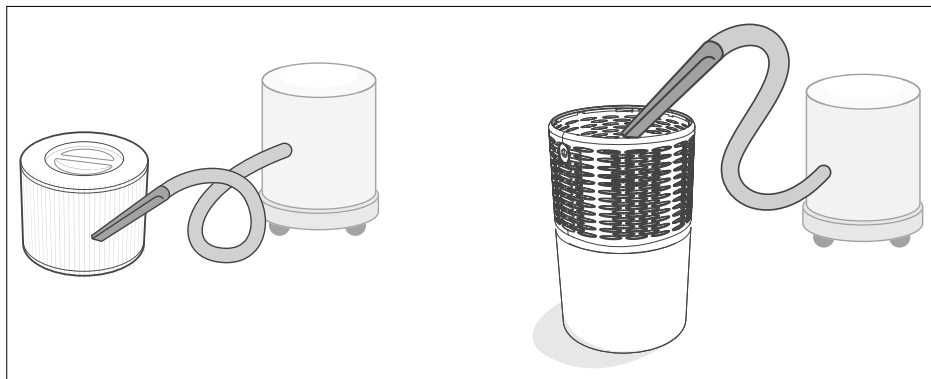

- No ponga el filtro de aire en el lavavajillas ni lo lave a mano.
- ▶ Desconecte el purificador de aire de la red eléctrica.
- ▶ Coloque el filtro de aire con la parte superior hacia abajo sobre una superficie estable y blanda.
- ▶ Saque el filtro de aire tal y como se describe en «6. Antes del primer uso» en la página 94.

- ▶ aspire el filtro de aire y la carcasa inferior del purificador de aire con un aspirador de polvo y elimine de este modo el polvo, los pelos y los restos de piel.



9.3. Cambio del filtro de aire

Cambie el filtro de aire cada 6-8 meses, o en cualquier caso cuando se encienda el indicador .

- ▶ Saque el filtro de aire tal y como se describe en «6. Antes del primer uso» en la página 94.
- ▶ Coloque un nuevo filtro de aire del mismo tipo.
- ▶ Cierre la carcasa con la cubierta de la base.
- ▶ Enchufe la clavija en la toma de corriente.
- ▶ Pulse el botón  para encender el aparato.
- ▶ Pulse y mantenga pulsado el botón  durante aprox. 3 segundos para reiniciar el ciclo de vida útil del filtro de aire.

9.4. Cambio del filtro en ambientes muy cargados

Si se usa el purificador de aire en un ambiente con el aire muy cargado, la vida útil del filtro puede verse considerablemente reducida. En este caso también puede cambiar el filtro de aire aunque no esté encendido el indicador .

Posibles señales que indican que el filtro de aire ha terminado su ciclo de vida útil:

- Más ruido en funcionamiento
- Menor flujo de aire
- Filtro gastado
- Malos olores

Siga estos pasos para realizar un reinicio general.

- ▶ Saque el filtro de aire tal y como se describe en «6. Antes del primer uso» en la página 94.
- ▶ Coloque un nuevo filtro de aire del mismo tipo.
- ▶ Cierre la carcasa con la cubierta de la base.
- ▶ Enchufe la clavija en la toma de corriente.

- ▶ Pulse y mantenga pulsado el botón  durante aprox. 3 segundos para reiniciar el ciclo de vida útil del filtro de aire.

Se ilumina el indicador .

- ▶ Pulse y mantenga pulsado el botón  de nuevo durante aprox. 3 segundos. El purificador de aire se apaga. Ha terminado el reinicio.

10. Almacenamiento/transporte

- ▶ Si no va a utilizar el aparato, desenchúfelo de la corriente y guárdelo en un lugar seco, sin polvo y protegido de las heladas que no esté sometido a radiación solar directa.
- ▶ Guarde el aparato fuera del alcance de los niños.
- ▶ Para evitar daños en caso de transporte, le recomendamos utilizar el embalaje original.

11. Solución de problemas

Si se produce una avería en el aparato, compruebe primero si puede solucionar el problema con ayuda del siguiente resumen.

En ningún caso trate de reparar usted mismo los aparatos. Si fuera necesario reparar el aparato, diríjase a nuestro Centro de servicio técnico o a cualquier otro taller especializado autorizado.

Problema	Solución
No se puede encender el aparato.	<ul style="list-style-type: none"> ▶ Compruebe la conexión a la red eléctrica. ▶ Conecte el aparato a una toma de corriente debidamente instalada.
Corriente de aire reducida en la salida de aire	<ul style="list-style-type: none"> ▶ Filtro de aire gastado. Es necesario cambiar el filtro de aire. ▶ Asegúrese de que la distancia a otros objetos es de 38 cm como mínimo para garantizar el intercambio de aire. ▶ Aumente la velocidad del ventilador.
La calidad del aire no mejora	<ul style="list-style-type: none"> ▶ Compruebe que el filtro de aire está colocado correctamente. ▶ En caso necesario, sustituya el filtro de aire ▶ Asegúrese de que la habitación no mide más de 52 m².
Ruidos raros	<ul style="list-style-type: none"> ▶ El aparato no está montado correctamente. Monte el aparato como se describe en «6. Antes del primer uso» en la página 94. ▶ Filtro de aire gastado. Cambie el filtro de aire.

Problema	Solución
A pesar de haber cambiado el filtro, el indicador  está encendido	▶ Reinicie el ciclo de vida útil del filtro de aire (véase «9.3. Cambio del filtro de aire» en la página 101.
Se emiten señales acústicas repetidamente al encender el aparato.	▶ Aparato defectuoso. Apague el aparato y extraiga la clavija de enchufe de la toma de corriente. Póngase en contacto con el servicio técnico.

12. Eliminación



EMBALAJE

El aparato se envía embalado para protegerlo de posibles daños durante el transporte. Los embalajes están hechos con materiales que pueden desecharse de forma respetuosa con el medioambiente y llevarse a un punto de reciclaje.



APARATO

Los residuos eléctricos o electrónicos marcados con este símbolo no deben eliminarse con la basura doméstica normal.

De acuerdo con la Directiva 2012/19/UE, al final de su vida útil el aparato debe llevarse a un punto de recogida de residuos adecuado.

De este modo, es posible reutilizar o reciclar los materiales y componentes reutilizables del aparato y proteger el medioambiente.

Lleve el aparato usado a un punto de reciclaje o de recogida de aparatos eléctricos y electrónicos.

Para más información, diríjase a la empresa municipal de recogida de residuos o a las autoridades locales pertinentes.

13. Datos técnicos

Aparato	
Tensión nominal:	220-240V~ 50-60 Hz
Potencia:	23 W
Clase de protección	II
Dimensiones (An (ø) x Al):	22,8 x 40 cm
Peso neto:	2,9 kg
Caudal de aire máximo	250 m ³ /h
Nivel de ruido en funcionamiento	52 dB(A)
Superficie del lugar de instalación	máx. 52 m ² (en funciones de las condiciones locales)
Temperatura ambiente (almacenamiento)	-15° C-45° C
Temperatura ambiente (servicio)	0° C-35° C

Wifi	
Rango de frecuencia:	2,4 GHz
Wifi estándar:	802.11b/g/n
Cifrado:	WPA/WPA2
Alcance:	aprox. 30 m
Rango de frecuencia/MHz:	2412 - 2472
Canal:	1 - 14
Potencia de emisión máx./dBm:	18,15

14. Información de conformidad UE



Por la presente, MEDION AG declara que este aparato cumple los requisitos básicos y el resto de disposiciones pertinentes:

- Directiva sobre Equipos Radioeléctricos y Equipos Terminales de Comunicación 2014/53/UE
- Directiva 2009/125/CE sobre diseño ecológico
- Directiva 2011/65/UE sobre restricciones de sustancias peligrosas

15. Piezas de repuesto

Con la búsqueda de piezas de repuesto MEDION en <https://www.medion.com/medionserviceshop> encontrará rápidamente la pieza de repuesto adecuada para su producto MEDION.

Disponible:

Filtro de aire

MSN 5006 7182

16. Informaciones de asistencia técnica

En caso de que su aparato no funcione según deseado y esperado, diríjase en primer lugar a nuestro servicio de atención al cliente. Dispone de distintos medios para ponerse en contacto con nosotros:

- Si lo desea, también puede utilizar nuestro formulario de contacto que encontrará en www.medion.com/contact.
- Por supuesto, nuestro equipo de asistencia técnica también está a su disposición a través de nuestra línea directa o por correo postal.

Horario	Hotline de posventa
Lu-Vi: 08:30-17:30	☎ (+34) 91 904 28 00
Dirección de asistencia técnica	
<p>MEDION Service Center Visonic S.A. c/ Miguel Faraday, 6 Parque Empresarial "La Carpetania", N-IV Km. 13 28906 Getafe, Madrid España</p>	



Puede descargarse tanto este como muchos otros manuales de instrucciones a través del portal de servicio www.medion.com/es/servicio/inicio/.

Allí también encontrará controladores y otro software sobre distintos aparatos.

También puede escanear el código QR adjunto y cargar el manual de instrucciones en su dispositivo móvil a través del portal de servicio.

17. Declaración de privacidad

Apreciada/o cliente:

Le comunicamos que nosotros, MEDION AG, Am Zehnthof 77, 45307 Essen, procesamos sus datos personales en calidad de responsables.

En el caso de las cuestiones legales relacionadas con la protección de datos, estamos a su disposición a través de nuestro responsable de la protección de datos empresarial, al que puede localizar en MEDION AG, Datenschutz, Am Zehnthof 77, D – 45307 Essen; datenschutz@medion.com. Por nuestra parte, procesamos sus datos para fines de ejecución de la garantía y procesos relacionados con ello (p. ej., reparaciones) basándonos para ello en el contrato de compra celebrado con nosotros.

Para fines de ejecución de la garantía y procesos relacionados con ello (p. ej., reparaciones) transferiremos sus datos al proveedor de servicios de reparación encargado por nosotros. Por lo general, almacenamos sus datos personales durante tres años para satisfacer sus derechos legales de prestación de garantía.

Frente a nosotros, tiene derecho a información sobre los datos personales que le afectan, así como a corrección, borrado, limitación del procesamiento, y revocación del procesamiento y de la transferibilidad de los datos.

En el caso del derecho de información y borrado, se aplican no obstante limitaciones según §§ 34 y 35 de la Ley Federal de Protección de Datos (BDSG) (art. 23 del RGPD). Además, existe un derecho de apelación ante una autoridad de supervisión de la protección de datos responsable (art. 77 del RGPD en combinación con § 19 BDSG). Para MEDION AG es el responsable federal de protección de datos y libertad de información de Renania del Norte-Westfalia, ap. correos 200444, 40212 Düsseldorf. www.ldi.nrw.de.

El procesamiento de sus datos es necesario para la ejecución de la garantía; en caso de no facilitarse dichos datos, no será posible la ejecución de la garantía.

18. Aviso legal

Copyright © 2020

Versión: 01.12.2020

Reservados todos los derechos.

Este manual de instrucciones está protegido por derechos de autor.

Queda prohibida la reproducción mecánica, electrónica o de cualquier otro tipo sin la autorización por escrito del fabricante.

El copyright pertenece al distribuidor:

MEDION AG

Am Zehnthof 77

45307 Essen

Alemania

Tenga en cuenta que la dirección indicada arriba no es una dirección para devoluciones. Póngase siempre primero en contacto con nuestro servicio de atención al cliente.

Contenuto

1.	Informazioni relative alle presenti istruzioni per l'uso	111
1.1.	Spiegazione dei simboli.....	111
2.	Utilizzo conforme	112
3.	Indicazioni di sicurezza	113
3.1.	Sicurezza elettrica	114
3.2.	Posizionamento dell'apparecchio.....	116
3.3.	Pericoli specifici del prodotto.....	116
3.4.	Pulizia e manutenzione dell'apparecchio	117
4.	Contenuto della confezione.....	117
5.	Panoramica dell'apparecchio	118
5.1.	Comandi	119
6.	Prima del primo utilizzo	120
7.	Utilizzo del purificatore aria	122
7.1.	Impostazione della velocità del ventilatore	122
7.2.	Modalità automatica.....	122
7.3.	Lettura della qualità dell'aria.....	122
7.4.	Modalità notte.....	122
7.5.	Accensione o spegnimento dell'illuminazione	123
7.6.	Impostazione dello spegnimento automatico.....	123
7.7.	Indicatore per la sostituzione del filtro aria	123
7.8.	Impostazione del timer.....	123
7.9.	Spegnimento dell'apparecchio.....	123
8.	Controllo del purificatore aria tramite l'app	124
8.1.	Requisiti di sistema.....	124
8.2.	Installazione tramite Google Play Store® o Apple® App Store	124
8.3.	Impostazione dell'app e collegamento al purificatore aria	125
9.	Pulizia/manutenzione dell'apparecchio	126
9.1.	Pulizia dell'involucro	126
9.2.	Pulizia del filtro aria	126
9.3.	Sostituzione del filtro aria	127
9.4.	Sostituzione del filtro aria in presenza di bassa qualità dell'aria	127
10.	Conservazione/trasporto.....	128
11.	Risoluzione dei problemi	128
12.	Smaltimento.....	129
13.	Dati tecnici	130
14.	Informazioni sulla conformità UE.....	130
15.	Ricambi.....	131
16.	Informazioni relative al servizio di assistenza	131
17.	Informativa sulla protezione dei dati personali.....	132
18.	Impressum.....	133

1. Informazioni relative alle presenti istruzioni per l'uso



Grazie per aver scelto il nostro prodotto. Ci auguriamo che sia di vostro gradimento.

Prima di utilizzare il prodotto, leggere attentamente le indicazioni di sicurezza e le presenti istruzioni nella loro interezza. Osservare le avvertenze riportate sull'apparecchio e nelle istruzioni per l'uso.

Tenere le istruzioni per l'uso sempre a portata di mano. Esse sono parte integrante del prodotto e, in caso di vendita o cessione dello stesso, devono essere consegnate al nuovo proprietario.

1.1. Spiegazione dei simboli

Quando un paragrafo è contrassegnato da uno dei seguenti simboli di avvertenza, è necessario evitare il pericolo indicato al fine di prevenire le possibili conseguenze descritte.



PERICOLO!

Avvertenza: pericolo immediato di morte!



AVVERTENZA!

Avvertenza: possibile pericolo di morte e/o di lesioni gravi irreversibili!



AVVERTENZA!

Avvertenza: pericolo di scosse elettriche!



ATTENZIONE!

Avvertenza: possibili lesioni di media e/o lieve entità!



AVVISO!

Seguire le indicazioni al fine di evitare danni materiali!



Ulteriori informazioni sull'utilizzo dell'apparecchio!



Marchio CE

I prodotti contrassegnati da questo simbolo soddisfano i requisiti delle direttive UE (vedere il capitolo "Informazioni sulla conformità").



Simbolo della corrente alternata



Smaltire l'apparecchio nel rispetto dell'ambiente (vedere "12. Smaltimento" a pagina 129)



Punto elenco/informazioni relative a eventi che si possono verificare durante l'utilizzo



Istruzioni operative da seguire



Istruzioni operative da seguire per evitare pericoli

2. Utilizzo conforme

Il presente apparecchio è destinato alla purificazione e al raffreddamento dell'aria ambiente all'interno di locali privati.

L'apparecchio è destinato esclusivamente all'utilizzo privato e non a quello industriale/commerciale.

L'utilizzo non conforme comporta il decadimento della garanzia:

- Non modificare l'apparecchio senza la nostra approvazione e non utilizzare alcun altro dispositivo ausiliario non approvato o non fornito da noi.
- Utilizzare esclusivamente pezzi di ricambio e accessori forniti o approvati da noi.
- Attenersi a tutte le indicazioni fornite nelle presenti istruzioni per l'uso, in particolare alle indicazioni di sicurezza. Qualsiasi altro utilizzo è considerato non conforme e può provocare danni a persone o cose.

3. Indicazioni di sicurezza

IMPORTANTI ISTRUZIONI DI SICUREZZA: LEGGERLE ATTENTAMENTE E CONSERVARLE PER OGNI FUTURA CONSULTAZIONE!



AVVERTENZA!

Pericolo di lesioni!

Pericolo di lesioni per persone con ridotte capacità fisiche, sensoriali o intellettive (ad esempio, persone parzialmente disabili, anziani con capacità fisiche o intellettive ridotte) o con carenza di esperienza e di conoscenze (ad esempio, bambini grandi).

- Tenere l'apparecchio e gli accessori fuori dalla portata dei bambini.
- Il presente apparecchio può essere utilizzato a partire da un'età di 8 anni e anche da persone con capacità fisiche, sensoriali o intellettive ridotte o con carenza di esperienza e/o di conoscenze, a condizione che siano sorvegliate o istruite circa l'utilizzo sicuro dell'apparecchio e che abbiano compreso i pericoli che ne derivano.
- I bambini non devono giocare con l'apparecchio.
- La pulizia e la manutenzione spettanti all'utilizzatore non devono essere eseguite da bambini.
- Tenere l'apparecchio e il cavo di alimentazione fuori dalla portata dei bambini di età inferiore a 8 anni.
- Tenere tutti i materiali di imballaggio utilizzati (sacchetti, pezzi di polistirolo ecc.) fuori dalla portata dei bambini.
- Non lasciare che i bambini giochino con gli imballaggi.



PERICOLO!

Pericolo di soffocamento!

Pericolo di soffocamento in caso di ingestione o inalazione di componenti piccoli o pellicole dell'imballaggio.

- Tenere la pellicola dell'imballaggio fuori dalla portata dei bambini.

3.1. Sicurezza elettrica



AVVERTENZA!

Pericolo di scossa elettrica/cortocircuito!

Pericolo di scossa elettrica/cortocircuito dovuto alla presenza di componenti sotto tensione.

- Collegare l'apparecchio esclusivamente a una presa installata a norma, ben accessibile e posta in prossimità del luogo di utilizzo. La tensione di rete locale deve corrispondere a quella indicata nei dati tecnici dell'apparecchio.
- La presa deve essere liberamente accessibile per consentire di scollegare rapidamente l'apparecchio dalla rete elettrica in caso di emergenza.
- Per estrarre la spina dalla presa elettrica tirare la spina, non il cavo di alimentazione.
- Assicurarsi che il cavo di alimentazione non entri in contatto con oggetti o superfici calde (ad es. fornelli).
- Prima di utilizzare l'apparecchio per la prima volta, e in seguito dopo ogni uso, verificare che l'apparecchio e il cavo di alimentazione non siano danneggiati.
- Non mettere in funzione l'apparecchio se l'apparecchio stesso o il cavo di alimentazione presentano danni visibili o in caso di caduta dell'apparecchio.
- Nel caso si riscontrino danni dovuti al trasporto, rivolgersi immediatamente al servizio di assistenza.
- Non apportare in nessun caso modifiche all'apparecchio e non tentare di aprire e/o riparare autonomamente alcun componente dell'apparecchio.
- Al fine di escludere eventuali pericoli, affidare le riparazioni del cavo di alimentazione esclusivamente a un centro specializzato, oppure rivolgersi al servizio di assistenza.
- Non aprire mai l'involucro dell'apparecchio e non introdurre oggetti attraverso le fessure di aerazione.
- Srotolare completamente il cavo di alimentazione.

-
- Non piegare o schiacciare il cavo di alimentazione.
 - Spegnerne l'apparecchio prima di estrarre la spina di alimentazione dalla presa elettrica.
 - Estrarre la spina di alimentazione dell'apparecchio dalla presa elettrica, nei casi seguenti:
 - quando si pulisce l'apparecchio,
 - quando si monta o smonta l'apparecchio,
 - quando l'apparecchio è umido o bagnato,
 - quando non si utilizza più l'apparecchio,
 - quando l'apparecchio è incustodito,
 - in caso di temporale.

Non immergere l'apparecchio in acqua o altri liquidi, non tenerlo sotto acqua corrente e non collocarlo in ambienti umidi. Ciò può provocare scosse elettriche.

- Evitare il contatto con acqua o altri liquidi. Tenere l'apparecchio, il cavo di alimentazione e la spina di alimentazione lontani da lavandini, lavabi o simili.
- Non collocare oggetti contenenti liquidi, per es. vasi o bevande, sopra o in prossimità dell'apparecchio.
- Non toccare mai l'apparecchio o il cavo di alimentazione con le mani bagnate.
- Utilizzare l'apparecchio solo in ambienti chiusi.
- Non esporre l'apparecchio a condizioni estreme. Occorre evitare:
 - elevata umidità dell'aria o liquidi,
 - temperature estremamente alte o basse,
 - raggi diretti del sole,
 - fiamme libere.
- Azionare l'apparecchio solo a temperature comprese tra 0 °C e 35 °C.

3.2. Posizionamento dell'apparecchio

- Posizionare l'apparecchio su una superficie stabile e piana.
- Non posizionare l'apparecchio sul bordo di un tavolo per evitare che possa ribaltarsi e cadere.
- Assicurarsi che non vi sia il rischio di inciampare nel cavo di alimentazione e non utilizzare prolunghie.
- Assicurarsi che l'apparecchio si trovi a una distanza di almeno 38 cm dagli altri oggetti, su tutti i lati.
- Azionare l'apparecchio solo in locali con una superficie massima di 52 m².

3.3. Pericoli specifici del prodotto

- Posizionare l'apparecchio in modo tale che il flusso di aria fredda non sia diretto su persone, piante o animali.
- Non utilizzare l'apparecchio in locali in cui sia possibile la fuoriuscita di gas infiammabili.
- Non utilizzare l'apparecchio in ambienti con concentrazioni di ossigeno eccessive (per es. laboratori o locali con apparecchi per la produzione di ossigeno).
- L'apparecchio non rimuove né il monossido di carbonio (CO), né il radon (Rn) eventualmente presenti nell'aria ambiente. L'apparecchio non è idoneo a essere utilizzato come dispositivo di sicurezza in caso di incidenti con processi di combustione o sostanze chimiche pericolose.
- Non posizionare l'apparecchio nelle vicinanze di televisori o radio per evitare interferenze elettromagnetiche.
- Evitare di utilizzare sostanze infiammabili quali profumi per ambiente, insetticidi, bastoncini d'incenso, residui di olio o simili, in prossimità dell'apparecchio.
- Prestare attenzione a non coprire le aperture di ingresso e fuoriuscita dell'aria.
- Prima di mettere in funzione l'apparecchio, assicurarsi che il filtro aria sia posizionato correttamente.

- L'uso dell'apparecchio non sostituisce un'adeguata aerazione del locale, l'aspirazione regolare della polvere, l'uso di una cappa aspirante o un corretto ricambio d'aria mentre si cucina.

3.4. Pulizia e manutenzione dell'apparecchio

- Per prevenire il rischio di scosse elettriche e/o incendi, non pulire l'apparecchio con acqua, altri liquidi o detergenti infiammabili.
- Prima di ogni pulizia e manutenzione, scollegare la spina di alimentazione dalla presa elettrica.

4. Contenuto della confezione



PERICOLO!

Pericolo di soffocamento!

Pericolo di soffocamento in caso di ingestione o inalazione di componenti piccoli o pellicole dell'imballaggio.

- Tenere la pellicola dell'imballaggio fuori dalla portata dei bambini.
 - Non permettere ai bambini di giocare con il materiale d'imballaggio.
- ▶ Estrarre il prodotto dalla confezione e rimuovere tutto il materiale d'imballaggio.
 - ▶ Verificare la completezza e l'integrità della fornitura e comunicarne l'eventuale incompletezza o il danneggiamento entro 14 giorni dall'acquisto.

La confezione acquistata include:

- Purificatore aria
- Istruzioni per l'uso

5. Panoramica dell'apparecchio

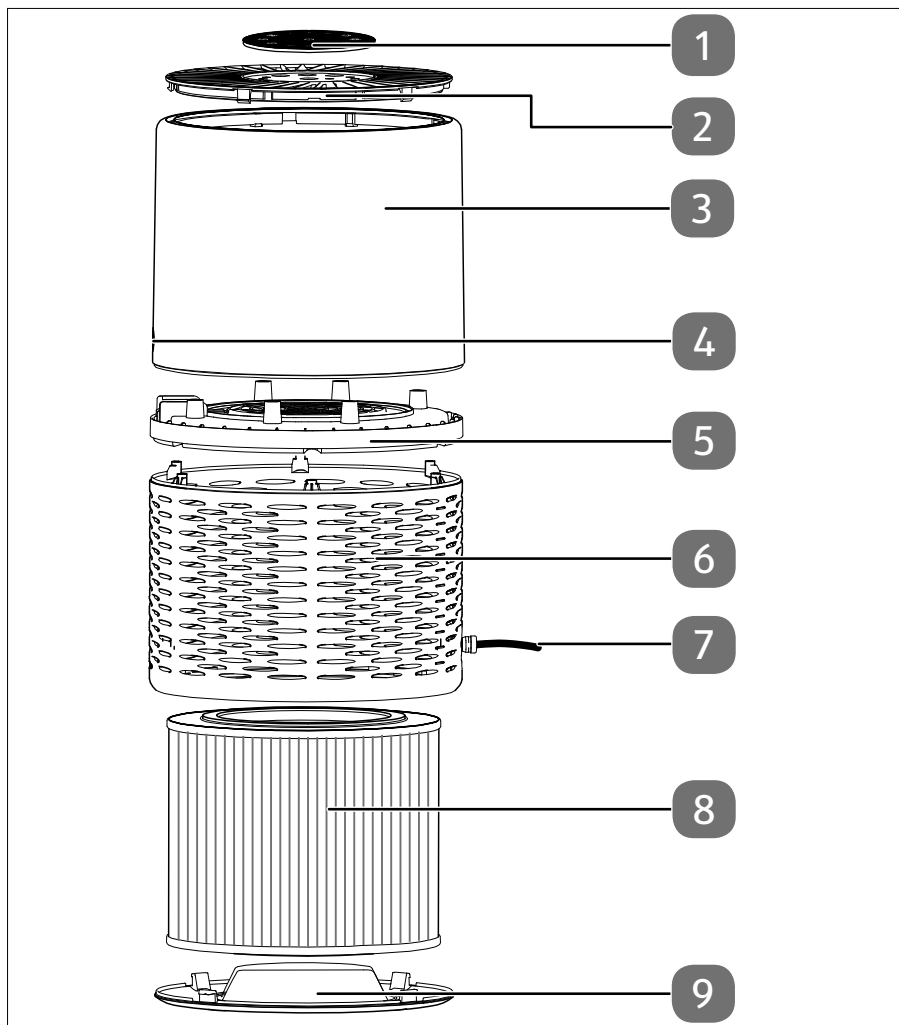

- 1) Pannello di comando (per informazioni dettagliate vedere il capitolo "5.1. Comandi")
- 2) Copertura dell'apertura per la fuoriuscita dell'aria
- 3) Involucro superiore
- 4) Sensore PM2,5
- 5) Anello di giunzione
- 6) Involucro inferiore
- 7) Cavo di alimentazione
- 8) Filtro aria
- 9) Zoccolo

5.1. Comandi

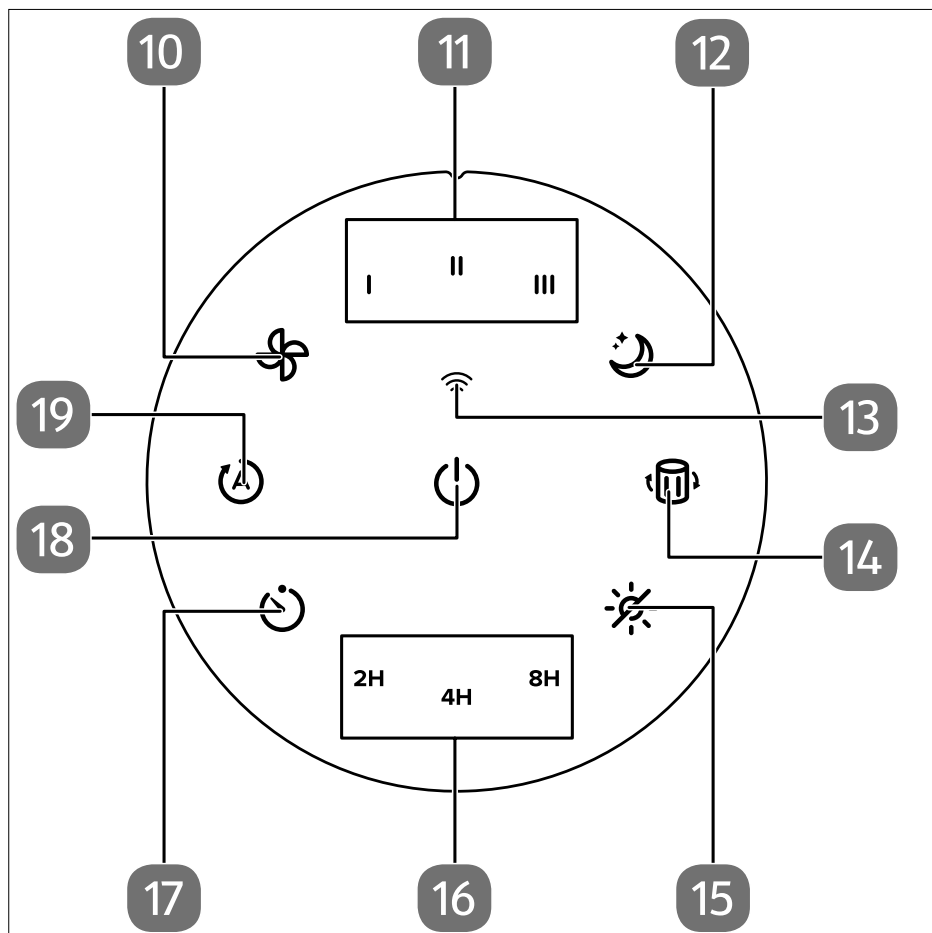

- 10) Pulsante per l'impostazione della velocità del ventilatore
- 11) Indicatore della velocità del ventilatore
- 12) Pulsante per l'impostazione della modalità notte
- 13) Indicatore di stato WLAN
- 14) Indicatore per la sostituzione filtro aria/pulsante per l'azzeramento della vita utile del filtro aria
- 15) Impostazione illuminazione dei pulsanti
- 16) Indicatore del posticipo avvio
- 17) Pulsante per l'impostazione del timer
- 18) Pulsante di accensione/spegnimento
- 19) Pulsante modalità automatica

6. Prima del primo utilizzo

Alla consegna, il filtro aria è imballato all'interno dell'apparecchio. Prima di utilizzare il purificatore aria, rimuovere l'imballaggio del filtro aria.

- ▶ Posizionare il purificatore aria su una superficie piana e morbida per evitare graffi e cadute.
- ▶ Ruotare lo zoccolo in senso antiorario, quindi rimuoverlo. A tale scopo, allineare i segni situati sullo zoccolo per aprire l'involucro (vedere l'illustrazione sottostante, nella direzione della freccia all'indirizzo ).

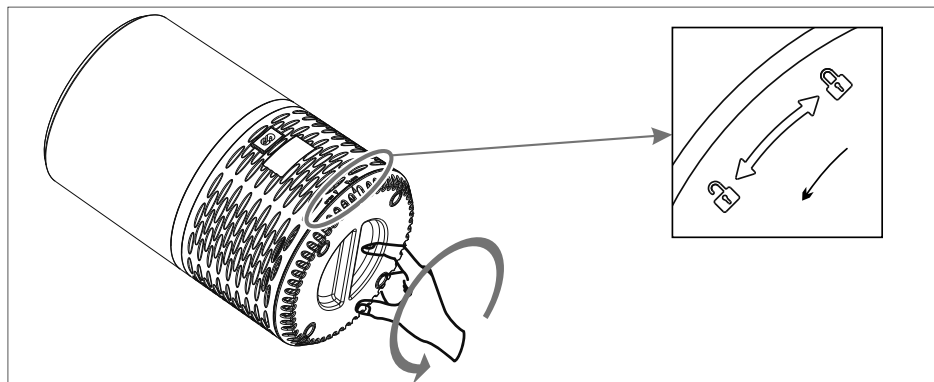

- ▶ Estrarre il filtro aria.
- ▶ Rimuovere il materiale di imballaggio dal filtro aria.

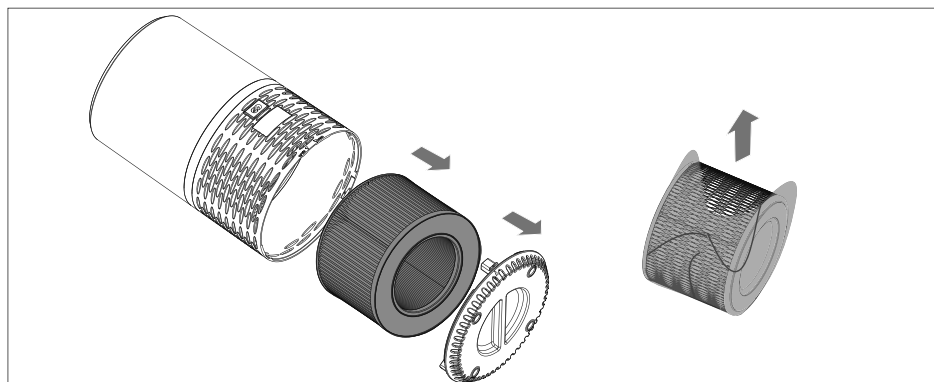

- ▶ Riposizionare il filtro aria nella base dell'apparecchio.

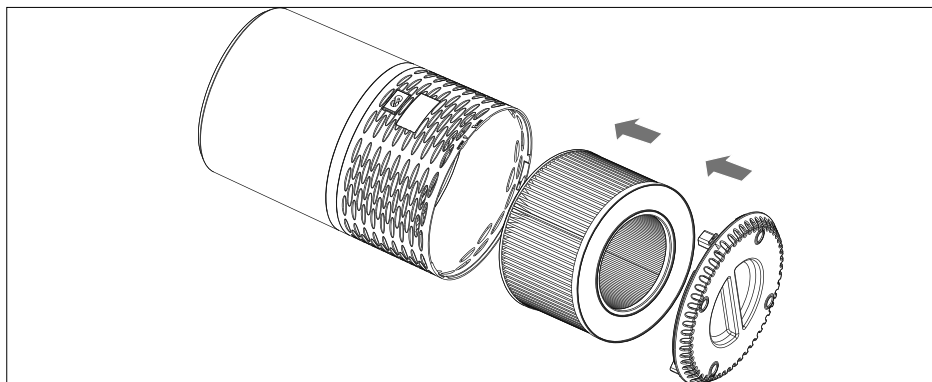

- ▶ Ruotare lo zoccolo in senso orario per fissarlo. A tale scopo, allineare i segni situati sullo zoccolo per chiudere l'involucro (vedere l'illustrazione sottostante, nella direzione della freccia all'indirizzo ). Ruotare lo zoccolo finché non si inserisce in posizione con un clic.

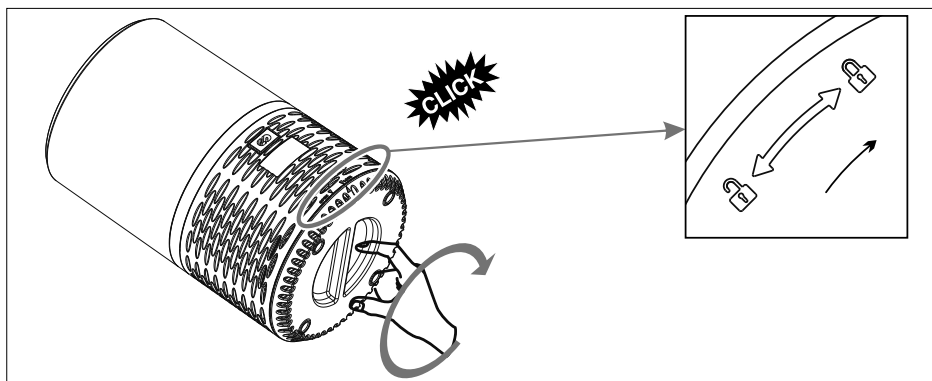



- ▶ Posizionare il purificatore aria in verticale su una superficie piana e stabile, a una distanza sufficiente dagli altri oggetti.

7. Utilizzo del purificatore aria

▶ Collegare la spina di alimentazione a una presa di corrente.

Gli indicatori si accendono per un secondo, poi si spengono nuovamente.

▶ Premere il pulsante  per accendere l'apparecchio.

L'indicatore della qualità dell'aria e l'indicazione della velocità del ventilatore  si accendono.

7.1. Impostazione della velocità del ventilatore

▶ Premere più volte il pulsante  per impostare la velocità del ventilatore desiderata.

Le impostazioni possibili sono  (bassa),  (media),  (alta).



7.2. Modalità automatica

Premere il pulsante  per attivare o disattivare la modalità automatica.

In modalità automatica la velocità del ventilatore viene adeguata alla qualità dell'aria rilevata.

7.3. Lettura della qualità dell'aria

La qualità dell'aria è indicata dai diversi colori del relativo indicatore:

Colore indicatore della qualità dell'aria	Significato	Velocità di ventilazione in modalità automatica
Blu	Molto buona	Basso
Verde	Buona	Livello 
Arancione	Insufficiente	Livello 
Rosso	Pericolosa	Livello 

7.4. Modalità notte



In modalità notte il ventilatore funziona alla sua velocità più bassa e tutti gli indicatori si illuminano a metà intensità.

▶ Per attivare la modalità notte premere il pulsante .

▶ Per disattivare la modalità notte premere qualsiasi pulsante tranne .

▶ Premendo il pulsante  si può inoltre accendere il timer (vedere il capitolo "7.6. Impostazione dello spegnimento automatico" a pagina 123).

7.5. Accensione o spegnimento dell'illuminazione

- ▶ Premere il pulsante  per spegnere l'illuminazione.
- ▶ Premere nuovamente il pulsante  per riaccendere l'illuminazione.

7.6. Impostazione dello spegnimento automatico

Lo spegnimento automatico permette di limitare la durata di funzionamento a 2, 4 o 8 ore. Una volta trascorso il tempo impostato, l'apparecchio si spegne automaticamente.

- ▶ Premere una o più volte il pulsante  per impostare lo spegnimento automatico.

La durata selezionata è segnalata dall'accensione dell'indicatore **2 HR**, **4 HR** o **8 HR**.

7.7. Indicatore per la sostituzione del filtro aria

L'accensione dell'indicatore  segnala la necessità di sostituire il filtro aria.

- ▶ Pulire il filtro aria o sostituirlo (vedere il capitolo "9.3. Sostituzione del filtro aria" a pagina 127).



La vita utile del filtro aria dipende dalla qualità dell'aria ambiente e dalla durata di utilizzo. L'uso dell'apparecchio in un ambiente umido riduce la vita utile del filtro aria.

7.8. Impostazione del timer



Questa funzione può essere controllata solo tramite l'app. Le informazioni sul collegamento dell'app **MEDION Air** al purificatore aria si trovano nel capitolo "8. Controllo del purificatore aria tramite l'app" a pagina 124.

La funzione timer consente di accendere o spegnere l'apparecchio a un orario pre-stabilito.

- ▶ Selezionare la voce di menu nell'app e seguire le istruzioni dell'app.

7.9. Spegnimento dell'apparecchio

- ▶ Premere il pulsante  per spegnere l'apparecchio. Solo a questo punto è possibile estrarre la spina di alimentazione dalla presa di corrente.



Alla riaccensione, l'apparecchio mantiene le ultime impostazioni utilizzate.

8. Controllo del purificatore aria tramite l'app

L'app di controllo mette a disposizione l'intera gamma di funzioni del purificatore aria.

L'app è disponibile per il download da **Google Play Store**® o da **Apple**® **App Store**.

8.1. Requisiti di sistema

- Smartphone/tablet con WLAN 802.11 b/g/n o superiori
- Rete WLAN a 2,4 GHz
- Piattaforma Android™ 7 o superiore
- iOS 12 o superiore
- App MEDION Air disponibile gratuitamente



Il controllo tramite MEDION Air funziona solo su reti WLAN a 2,4 GHz. Il funzionamento su reti WLAN a 5 GHz non è disponibile.

8.2. Installazione tramite Google Play Store® o Apple® App Store

- ▶ Collegare il purificatore aria alla rete elettrica e accendere il purificatore aria.
- ▶ Scansionare il codice QR riportato qui di fianco.
È possibile accedere a **Google Play Store**® o ad **Apple**® **App Store** tramite il codice QR e scaricare l'app di controllo.
- ▶ Installare l'app seguendo le istruzioni di installazione riportate sullo schermo.



Per installare le applicazioni è necessaria una connessione Internet.



La procedura di installazione può variare a seconda del sistema operativo in uso.

8.3. Impostazione dell'app e collegamento al purificatore aria



Seguire le istruzioni dell'app per collegare correttamente il purificatore aria e completare la configurazione.

Per controllare il purificatore aria con l'app, è necessario disporre di un account cliente MEDION o impostare un account utente durante la configurazione iniziale.



- ▶ Aprire la app.
- ▶ Al primo utilizzo, impostare un nuovo account.
- ▶ Immettere il proprio nome e un indirizzo e-mail.
- ▶ Definire una password. Immetterla nuovamente a scopo di conferma.

Se si dispone già di un account cliente MEDION, ovviamente è possibile utilizzarlo.

- ▶ Quindi immettere il proprio nome utente e la password nella finestra di accesso.
- ▶ Confermare tutte le voci e seguire le istruzioni dell'app.
- ▶ Assicurarsi che il segnale WLAN nell'area di applicazione del purificatore aria sia sufficientemente forte.



Il controllo tramite l'app MEDION Robots funziona solo su reti WLAN a 2,4 GHz. Non è possibile utilizzare l'app su reti WLAN a 5 GHz.

- ▶ Selezionare la rete WLAN a 2,4 GHz e immettere la password.
- ▶ Tenere premuto il pulsante  sull'apparecchio per 3 secondi fino a quando il simbolo WLAN  inizia a lampeggiare sul display.
- ▶ Ora seguire le istruzioni dell'app per stabilire la connessione.

9. Pulizia/manutenzione dell'apparecchio



AVVERTENZA!

Pericolo di scossa elettrica/cortocircuito!

Pericolo di scossa elettrica/cortocircuito dovuto alla presenza di componenti sotto tensione.

- Estrarre la spina di alimentazione dalla presa prima di pulire l'apparecchio o di sostituire il filtro aria.
- Non immergere l'apparecchio in acqua o altri liquidi.
- Per prevenire il rischio di scosse elettriche e/o incendi, non pulire l'apparecchio con acqua, altri liquidi o detergenti infiammabili.



AVVISO!

Possibili danni materiali!

Il filtro aria non è lavabile.

- Il filtro aria non può essere lavato né in lavastoviglie, né a mano.

9.1. Pulizia dell'involucro

- ▶ Pulire le superfici esterne, l'ugello per la fuoriuscita del vapore e l'apertura per l'ingresso e la fuoriuscita dell'aria con un panno morbido.

9.2. Pulizia del filtro aria

Per sfruttare al meglio la durata del filtro aria e del purificatore aria, è necessario pulire il filtro aria ogni 14 giorni.



AVVISO!

Possibili danni materiali!

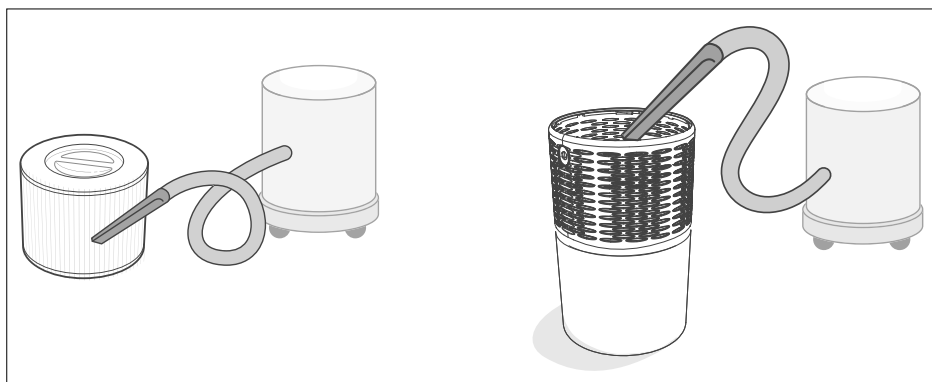

Il filtro aria non è lavabile.

- Il filtro aria non può essere lavato né in lavastoviglie, né a mano.
- ▶ Scollegare il purificatore aria dalla rete elettrica.
- ▶ Posizionare il filtro aria capovolto su una superficie stabile e morbida.
- ▶ Estrarre il filtro aria come descritto nel capitolo "6. Prima del primo utilizzo" a pagina 120.
- ▶ Aspirare il filtro aria e l'involucro inferiore del purificatore aria con un aspirapolvere per rimuovere polvere, capelli e peli di animale.



9.3. Sostituzione del filtro aria

Sostituire il filtro aria ogni 6-8 mesi o, al più tardi, all'accensione dell'indicatore .

- ▶ Estrarre il filtro aria come descritto nel capitolo "6. Prima del primo utilizzo" a pagina 120.
- ▶ Inserire un filtro aria nuovo dello stesso tipo di quello vecchio.
- ▶ Chiudere l'involucro con lo zoccolo.
- ▶ Inserire la spina di alimentazione nella presa elettrica.
- ▶ Premere il pulsante  per accendere l'apparecchio.
- ▶ Premere il pulsante  e mantenerlo premuto per circa 3 secondi per azzerare la vita utile del filtro aria.

9.4. Sostituzione del filtro aria in presenza di bassa qualità dell'aria

Se il purificatore aria viene impiegato con aria di bassa qualità, la durata del filtro aria può ridursi considerevolmente. Il filtro aria può essere sostituito anche se l'indicatore  non è acceso.

Tra i segni di un filtro aria consumato figurano:

- aumento della rumorosità di funzionamento
- riduzione del flusso d'aria
- filtro aria consumato
- sviluppo di odori

Per eseguire un azzeramento forzato, procedere come illustrato di seguito.

- ▶ Estrarre il filtro aria come descritto nel capitolo "6. Prima del primo utilizzo" a pagina 120.
- ▶ Inserire un filtro aria nuovo dello stesso tipo di quello vecchio.
- ▶ Chiudere l'involucro con lo zoccolo.
- ▶ Inserire la spina di alimentazione nella presa elettrica.
- ▶ Premere il pulsante  e mantenerlo premuto per circa 3 secondi per azzerare la

vita utile del filtro aria.

L'indicatore  si accende.

▶ Premere il pulsante  e mantenerlo nuovamente premuto per circa 3 secondi. Il purificatore aria si spegne. L'azzeramento è concluso.

10. Conservazione/trasporto

- ▶ Quando non si utilizza l'apparecchio, staccare la spina di alimentazione e riporlo in un luogo asciutto, al riparo da polvere, gelo e raggi diretti del sole.
- ▶ Assicurarsi di tenere l'apparecchio fuori dalla portata dei bambini.
- ▶ Per evitare danni durante il trasporto, consigliamo di utilizzare l'imballaggio originale.

11. Risoluzione dei problemi

In caso di anomalie dell'apparecchio, verificare per prima cosa se sia possibile risolvere il problema con l'ausilio del prospetto seguente.

Non tentare mai di riparare autonomamente gli apparecchi. Nel caso sia necessaria una riparazione, rivolgersi al nostro servizio di assistenza o a un altro centro di riparazione specializzato.

Problema	Soluzione
L'apparecchio non si accende.	<ul style="list-style-type: none">▶ Verificare il collegamento alla rete elettrica.▶ Collegare l'apparecchio a una presa di corrente installata a regola d'arte.
Flusso d'aria ridotto.	<ul style="list-style-type: none">▶ Filtro aria consumato. Sostituire il filtro aria.▶ Assicurarsi che l'apparecchio si trovi a una distanza di almeno 38 cm da eventuali altri oggetti per garantire un corretto scambio di aria.▶ Aumentare la velocità del ventilatore.
Nessun miglioramento della qualità dell'aria.	<ul style="list-style-type: none">▶ Verificare che il filtro aria sia posizionato correttamente.▶ Sostituire il filtro aria se necessario.▶ Assicurarsi che la superficie del locale non superi i 52 m².
Emissione di rumori insoliti.	<ul style="list-style-type: none">▶ Apparecchio non assemblato correttamente. Utilizzare l'apparecchio come descritto nel capitolo "6. Prima del primo utilizzo" a pagina 120.▶ Filtro aria consumato. Sostituire il filtro aria.

Problema	Soluzione
L'indicatore  rimane acceso anche dopo la sostituzione del filtro.	▶ Azzerare la vita utile del filtro aria (vedere il capitolo "9.3. Sostituzione del filtro aria" a pagina 127).
Emissione di segnali acustici all'accensione.	▶ Apparecchio guasto. Spegnerne l'apparecchio ed estrarre la spina dalla presa di corrente. Contattare il servizio di assistenza.

12. Smaltimento



IMBALLAGGIO

L'imballaggio protegge l'apparecchio da eventuali danni durante il trasporto. Gli imballaggi sono prodotti con materiali che possono essere smaltiti nel rispetto dell'ambiente e destinati a un corretto riciclaggio.



APPARECCHIO

Tutti gli apparecchi usati contrassegnati con il simbolo riportato qui a lato non devono essere smaltiti insieme ai rifiuti domestici.

Come previsto dalla direttiva 2012/19/UE, al termine del ciclo di vita dell'apparecchio occorre smaltirlo correttamente.

In questo modo i materiali contenuti nell'apparecchio verranno riciclati e si ridurrà l'impatto ambientale.

Consegnare il vecchio apparecchio a un punto di raccolta per rifiuti elettronici o a un centro di riciclaggio.

Per ulteriori informazioni, rivolgersi all'azienda locale di smaltimento o all'amministrazione comunale.

13. Dati tecnici

Dispositivo	
Tensione nominale:	220–240 V~, 50–60 Hz
Potenza:	23 W
Classe di protezione	II
Dimensioni (L (∅) x H):	22,8 x 40 cm
Peso netto:	2,9 kg
Flusso d'aria massimo	250 m ³ /h
Rumorosità di funzionamento	52 dB(A)
Superficie del luogo di posizionamento	max. 52 m ² (a seconda delle condizioni locali)
Temperatura ambiente (conservazione)	-15° C - 45° C
Temperatura ambiente (funzionamento)	0° C - 35° C

Wi-Fi	
Gamma di frequenza:	2,4 GHz
Standard Wi-Fi:	802.11b/g/n
Crittografia:	WPA/WPA2
Portata:	ca. 30 m
Gamma di frequenza/MHz:	2412 - 2472
Canale:	1 - 14
Potenza max. di trasmissione/dBm:	18,15

14. Informazioni sulla conformità UE



MEDION AG dichiara che il prodotto è conforme ai requisiti basilari e alle altre disposizioni in materia:

- Direttiva RE 2014/53/UE
- Direttiva sulla progettazione ecocompatibile 2009/125/CE
- Direttiva RoHS 2011/65/UE

15. Ricambi

Con la funzione di ricerca dei ricambi MEDION su <https://www.medion.com/medionserviceshop> è possibile trovare rapidamente il ricambio adatto per il proprio prodotto MEDION.

Ricambi disponibili:

Filtro aria

MSN 5006 7182

16. Informazioni relative al servizio di assistenza

Nel caso in cui il dispositivo non funzioni come desiderato o come previsto, per prima cosa contattare il nostro servizio clienti. Esistono diversi modi per mettersi in contatto con noi.

- In alternativa è possibile compilare il modulo di contatto disponibile alla pagina www.medion.com/contact.
- Il nostro team di assistenza è raggiungibile anche via telefonicamente.

Italia	
Orari di apertura	Assistenza Post-Vendita
Lun.-ven.: 9.00-17.00	☎ 02 - 360 003 40
Indirizzo del servizio di assistenza	
Teleca Lab S.R.L. Medion c/o Via Daniele da Torricella, 42 42122 Reggio Emilia RE Italia	
Svizzera	
Orari di apertura	Assistenza Post-Vendita
Lun.-ven.: 9.00-19.00	☎ 0848 - 33 33 32
Indirizzo del servizio di assistenza	
MEDION/LENOVO Service Center Ifangstrasse 6 8952 Schlieren Svizzera	

Italia



Queste e altre istruzioni per l'uso possono essere scaricate dal portale dell'assistenza www.medion.com/it/.

Lì sono disponibili anche driver e altri software per diversi dispositivi.

È inoltre possibile effettuare una scansione del codice QR riportato a fianco e scaricare le istruzioni per l'uso dal portale dell'assistenza utilizzando un dispositivo portatile.

Svizzera



Queste e altre istruzioni per l'uso possono essere scaricate dal portale dell'assistenza www.medion.com/ch/de/service/start/.

Lì sono disponibili anche driver e altri software per diversi dispositivi.

È inoltre possibile effettuare una scansione del codice QR riportato a fianco e scaricare le istruzioni per l'uso dal portale dell'assistenza utilizzando un dispositivo portatile.

17. Informativa sulla protezione dei dati personali

Gentile cliente,

La informiamo che noi, MEDION AG, Am Zehnthof 77, 45307 Essen, Germania, siamo responsabili del trattamento dei suoi dati personali.

In materia di protezione dei dati siamo supportati dal nostro responsabile aziendale del trattamento dati che può essere contattato all'indirizzo MEDION AG, Datenschutz, Am Zehnthof 77, D - 45307 Essen, Germania; datenschutz@medion.com. Elaboriamo i suoi dati ai fini della gestione della garanzia e dei processi a essa collegati (ad es. riparazioni) e basiamo il trattamento di tali dati sul contratto di acquisto con noi stipulato.

Trasmetteremo i suoi dati ai fornitori di servizi di riparazione da noi incaricati ai fini della gestione della garanzia e dei relativi processi (ad es. riparazioni). Di norma, conserviamo i suoi dati personali per un periodo di tre anni al fine di rispettare i suoi diritti di garanzia previsti dalla legge.

Nei nostri confronti ha il diritto di ottenere informazioni sui dati personali di cui sopra, di ottenerne la rettifica e la cancellazione, di limitarne il trattamento, di opporsi al trattamento nonché il diritto alla portabilità dei dati.

I diritti di accesso e di cancellazione sono tuttavia soggetti a restrizioni ai sensi degli §§ 34 e 35 della Legge federale tedesca sulla protezione dei dati (Bundesdatenschutzgesetz, BDSG) (art. 23 GDPR). Sussiste inoltre il diritto di ricorso presso un'autorità di controllo competente per la protezione dei dati (art. 77 GDPR in combinato disposto con § 19 BDSG). Per MEDION AG si tratta dell'incaricato regionale per la

protezione dei dati e la libertà d'informazione della Renania Settentrionale-Vestfalia: Landesbeauftragte für Datenschutz und Informationsfreiheit Nordrhein Westfalen, casella postale 200444, 40212 Düsseldorf, www.lidi.nrw.de.

Il trattamento dei suoi dati è necessario ai fini della gestione della garanzia; senza i dati necessari non è possibile evadere la procedura di garanzia.

18. Impressum

Copyright © 2020

Ultimo aggiornamento: 01.12.2020

Tutti i diritti riservati.

Le presenti istruzioni per l'uso sono protette da copyright.

È vietata la riproduzione in forma meccanica, elettronica e in qualsiasi altra forma senza l'autorizzazione scritta da parte del produttore.

Il copyright appartiene al distributore:

MEDION AG
Am Zehnthof 77
45307 Essen
Germania

L'indirizzo riportato sopra non è quello a cui spedire la merce resa. Per prima cosa contattare sempre il nostro servizio clienti.

