



BRIDGE CAST

Bedienungsanleitung

Inhaltsverzeichnis

BRIDGE CAST Bedienungsanleitung	4
Die Bedienoberfläche (BRIDGE CAST)	5
Die Bedienoberfläche	5
Rückseite	9
Installieren der dedizierten App und des speziellen Treibers.....	11
Informationen zur BRIDGE CAST App	11
Installieren der BRIDGE CAST App und des speziellen Treibers	12
Anschließen eines Rechners oder von externem Equipment und Vornehmen der Einstellungen	14
Informationen über die beigefügten USB-Kabel	14
Anschließen an einen Rechner bzw. externes Equipment	15
Anpassen der Geräte-Einstellungen im Rechner	18
Verwendung einer Videospiel-Konsole, eines iPad oder iPhone	20
Anschließen an eine Videospiel-Konsole	20
Anschließen an ein iPad/iPhone	23
■■■ App ■■■	26
Einstellen der Lautstärke (Level Meter-Bildschirm).....	27
Einstellen des Mikrofonsignals.....	30
Verwendung eines Mikrofons	30
Kalibrieren der Qualität des Mikrofonsignals (Cleanup)	32
Die Effekte für das Mikrofonsignal	34
Sichern der Mikrofoneffekt-Einstellungen als Preset	36
Exportieren einer Mikrofoneffekt-Preset-Datei	39
Einstellen des Game-Sounds	42
Verändern des Game-Sounds mit den Equalizer	42
Sichern der Equalizer-Einstellungen als Preset	44
Exportieren einer Equalizer Preset-Datei	47
Einstellen des Voice Chat-Audiosignals.....	50
Verbessern der Verständlichkeit des Voice Chat-Sounds	50
Output-Einstellungen	52
Verändern der Einstellungen der Audio-Ausgangssignale	52
Vornehmen der Einstellungen über die Bedienoberfläche des BRIDGE CAST.....	53
Einstellen der Funktionalität der Bedienoberfläche	53
Registrieren eines Soundeffekts	55
Konfigurieren eines Profils.....	58
Erstellen eines Profils	58
Exportieren eines Profils	62
Die System-Einstellungen	65
Erstellen einer Daten-Sicherheitskopie (Backup) bzw. Zurückübertragen der Backup-Daten in das Gerät	65
Abrufen der Werksvoreinstellungen (Factory Reset)	69
Andere Einstellungen	70

■■■ Anhang ■■■	71
Abnehmen und Befestigen der Bedienoberflächen-Blende	72
Technische Daten	74
Mixer-Blockdiagramm (PC)	75
Mixer-Blockdiagramm (CONSOLE/MOBILE)	76

BRIDGE CAST Bedienungsanleitung



Über die dedizierte „BRIDGE CAST“ App



Die BRIDGE CAST App ist eine dedizierte App, mit der die Einstellungen für das Gerät durchgeführt werden und welche hilft, die Funktionen dieses Geräts zu nutzen (für Rechner mit Windows bzw. macOS).

Sie können mithilfe der App verschiedene Einstellungen vornehmen, z.B. die Qualität des Mikrofonsignals, den Charakter des Game- und Voice Chat Audio-Sounds, Erstellen von Backup-Daten sowie Zurückübertragen der Backup-Daten in das Gerät. Bevor Sie dieses Gerät verwenden, laden Sie die BRIDGE CAST App herunter und installieren Sie diese auf Ihrem Rechner. Weitere Details finden Sie unter „[Installieren der BRIDGE CAST App und des speziellen Treibers](#)(P.12)“.

Anschließen an einen Macintosh-Rechner

Sie benötigen einen speziellen Treiber (Veröffentlichung: April 2023), um dieses Gerät an einen Mac-Computer anzuschließen und mehrere Audioquellen zu verwalten.

Um das Gerät auch ohne diesen speziellen Treiber mit einem Mac-Computer verwenden zu können, stellen Sie den USB-Verbindungsschalter auf „[CONSOLE/MOBILE\(P.9\)](#)“.

USB-Verbindungsschalter	Treiber	USB-Eingang / Ausgang
PC	Spezieller Treiber	Audio: 4 in/3 Out, MIDI
CONSOLE/MOBILE	Standard OS-Treiber	Audio: 1 In/1 Out

Unterstützte Betriebssysteme

Gehen Sie auf die folgende Internetseite, um zu prüfen, welche Betriebssysteme unterstützt werden.

<https://roland.cm/bridgecast>

Lesen Sie zuerst die Hinweise in den Abschnitten „SICHERHEITSHINWEISE“ und „WICHTIGE HINWEISE“ (im Informationsblatt „READ THIS FIRST“). Lesen Sie dann diese Anleitung ganz durch, um sich mit allen Funktionen des Geräts vertraut zu machen. Bewahren Sie die Anleitung zu Referenzzwecken auf.

© 2023 Roland Corporation

Die Bedienoberfläche (BRIDGE CAST)

In diesem Abschnitt werden die Bezeichnungen der Komponenten des BRIDGE CAST und ihre jeweilige Funktionsweise erklärt.

- ▶ **Die Bedienoberfläche(P.5)**
- ▶ **Rückseite(P.9)**

Die Bedienoberfläche



Sie können die dedizierte „BRIDGE CAST“ App verwenden, um Zugriff auf die Detail-Einstellungen zu haben. Weitere Details finden Sie unter „[Informationen zur BRIDGE CAST App\(P.11\)](#)“.

MIC EFFECTS-Bereich

Hier finden Sie die Einstellungen für die Mikrofon-Effekte und die Mikrofone, die Sie verwenden.

1. MIC EFFECTS [ON]-Taster

schaltet die Mikrofon-Effekte (Voice Changer, Reverb) ein bzw. aus. Wenn die Effekte eingeschaltet sind, leuchtet die Anzeige des Tasters.

Voice Changer	verändert die Tonhöhe und den Klangcharakter des Stimmensignals.
Reverb	fügt dem Sound einen zusätzlichen Raumhall-Effekt hinzu.

Auswahl des Mikrofon-Typs

Der Mikrofon-Typ muss eingestellt werden, um das Audio-Eingangssignal des Mikrofons zu erkennen.

Halten Sie den MIC EFFECTS [ON]-Taster gedrückt und drehen Sie den CH [2]-Regler.

CH [2]-Regler	Typ des Mikrofons
Drehen des Reglers entgegen des Uhrzeigersinns (die linke Seite des Level Meter leuchtet)	Dynamisches Mikrofon (wenn die Phantomspeisung ausgeschaltet ist) Kondensator-Mikrofon (wenn die Phantomspeisung eingeschaltet ist)
Drehen des Reglers im Uhrzeigersinn (die rechte Seite des Level Meter leuchtet)	Headset

- ▶ BRIDGE CAST App: [Auswahl des Mikrofon-Typs\(P.30\)](#)

Einstellen der Eingangs-Empfindlichkeit für das Mikrofon

Halten Sie den MIC EFFECTS [ON]-Taster gedrückt und drehen Sie den CH [1]-Regler.

- ▶ BRIDGE CAST App: [Einstellen der Eingangs-Empfindlichkeit \(Sensitivity\)\(P.31\)](#)

Einschalten der Phantomspeisung (+48 V) für den MIC-Anschluss

Halten die Taster MIC EFFECTS [ON] und MIC EFFECTS [SELECT] beide gleichzeitig gedrückt, um die Phantomspeisung ein- bzw. auszuschalten.

Wenn Sie beide Taster gleichzeitig drücken, leuchten bzw. erlöschen die MIC EFFECTS 1–5-Anzeigen und die aktuelle Einstellung für die Phantomspeisung wird angezeigt.

MIC EFFECTS 1–5-Anzeigen	Phantomspeisung
alle Anzeigen sind erloschen	Off
alle Anzeigen leuchten	On

Stellen Sie sicher, dass die Phantomspeisung ausgeschaltet ist, bevor Sie ein dynamisches Mikrofon anschließen. Angeschlossene dynamische Mikrofone können Fehlfunktionen aufweisen, wenn die Phantomspeisung eingeschaltet ist.

2. MIC EFFECTS [SELECT]-Taster

ruft eine Preset-Einstellung für den Mikrofoneneffekt auf. Jedesmal, wenn Sie diesen Taster drücken, wird aufeinanderfolgend von 1–5 weiter geschaltet.

Informationen zu den Presets

Sie können die Effekteinstellungen für das Mikrofonensignal verändern und mithilfe der BRIDGE CAST App die Preset-Einstellungen überschreiben.

► [Sichern der Mikrofoneneffekt-Einstellungen als Preset\(P.36\)](#)

3. MIC EFFECTS 1–5-Anzeigen

Die Preset-Nummer des aktuell gewählten Mikrofon-Effekts leuchtet.

4. [PITCH]-Regler

verändert die Tonhöhe des Voice Changer-Effekts (nach oben oder unten).

► BRIDGE CAST App: [Verändern des Audiosignals \(Voice Changer\)\(P.34\)](#)

5. [FORMANT]-Regler

verändert den Formanten des Stimmensignals.

► BRIDGE CAST App: [Verändern des Audiosignals \(Voice Changer\)\(P.34\)](#)

EQ-Bereich

Mithilfe des Equalizer kann der Sound des am USB-Anschluss anliegenden Game Sound-Signals verändert werden (Eingangsquelle: GAME¹).

*1: Der Equalizer wirkt nur auf den Game-Sound, der an den PERSONAL MIX Bus geleitet wird. Wenn die Anschluss-Einstellung des USB-Anschlusses auf „CONSOLE/MOBILE“ gestellt ist, ist die Eingangsquelle „USB“.

6. EQ [SELECT]-Taster

ruft die Equalizer-Presets auf. Jedesmal, wenn Sie diesen Taster drücken, werden die Einstellungen 1–5 und OFF aufeinanderfolgend weiter geschaltet.

Informationen zu den Presets

Sie können die Equalizer-Einstellungen verändern und mithilfe der BRIDGE CAST App die Preset-Einstellungen überschreiben.

► [Sichern der Equalizer-Einstellungen als Preset\(P.44\)](#)

7. EQ 1–5-Anzeigen

Die Preset-Nummer der aktuell gewählten Equalizer-Einstellung leuchtet.

Mixer-Bereich

In diesem Bereich können Sie die Eingangsquellen für die Kanäle 1–4 auswählen und die Ausgangs-Lautstärken einstellen.

Die Eingangs- und Ausgangs-Einstellungen können für jeden Bus vorgenommen werden (STREAM MIX, PERSONAL MIX).

Informationen zu den Bussen

Als „Bus“ bezeichnet man den Zielbereich, an den das Audiosignal einer Eingangsquelle geleitet wird.

Das Gerät besitzt zwei Busse: den „STREAM MIX“-Bus und den „PERSONAL MIX“-Bus. Der STREAM MIX-Bus kann für Streaming-Einstellungen und der PERSONAL MIX-Bus für Monitor-Einstellungen verwendet werden. Stellen Sie jeden Bus nach Ihren Vorstellungen ein.

Das an die Busse geleitete Audiosignal wird als gemischtes Signal (Mix) ausgegeben.

- * Das Mikrofonsignal kann ausgegeben werden, ohne einen Bus durchlaufen zu müssen (d.h., dass das Mikrofonsignal nicht mit den anderen Audiosignalen gemischt wird). Das Mikrofonsignal kann für Gespräche (chats) verwendet werden.

8. CH [1]–[4]-Regler

Mit diesen Reglern werden die Lautstärken der Eingangssignale der Kanäle eingestellt.

Stellen Sie die Eingangsquellen für „CHANNEL“ → „CH.1“–„CH.4“ → [„SOURCE\(P.53\)“](#) im Menu-Bildschirm der BRIDGE CAST App ein.

9. CH 1–4-Farbanzeigen

Diese Anzeigen blinken, wenn ein Kanal stummgeschaltet ist.

Sie können die Farbe der Anzeige bestimmen. Stellen Sie die Parameter „CHANNEL“ → „CH.1“–„CH.4“ → „LED COLOR“ im Menu-Bildschirm der BRIDGE CAST App ein.

10. CH 1–4 Level Meter

Diese zeigen die Eingangspegel der einzelnen Kanäle an. Wenn Sie einen der CH [1]–[4]-Regler bewegen, wird die Lautstärke angezeigt.

Sie können die Level Meter abschalten, so dass nur die Lautstärke angezeigt wird. Die Level Meter-Einstellungen finden Sie im Menu-Bildschirm der BRIDGE CAST App bei „SYSTEM“ → [„INDICATOR TYPE\(P.70\)“](#).

11. CH 1–4 Bus-Anzeigen

Diese Anzeigen leuchten bzw. erlöschen und zeigen an, welchem Bus ein Kanal zugeordnet ist.

Wählen Sie für jeden Kanal den gewünschten Bus über die Bus-Auswahltaster aus.

leuchtet	STREAM MIX-Bus
erloschen	PERSONAL MIX-Bus

Wenn die Eingangsquelle „MIC“ ist

Die Busse werden wie folgt umgeschaltet.

leuchtet	STREAM MIX-Bus	–
erloschen	PERSONAL MIX-Bus	bestimmt, welcher Bus im Level Meter-Bildschirm(P.28) der BRIDGE CAST App verwendet wird.
	Mikrofonsignal (wird nicht durch einen Bus geleitet)	

12. MUTE/ASSIGN [1]–[4]-Taster

Verwenden Sie diese Taster, um das Audiosignal stummzuschalten und die den Tastern zugewiesenen Funktionen zu nutzen.

Stellen Sie die Funktionen der MUTE/ASSIGN [1]–[4]-Taster bei „CHANNEL“ → „CH.1“–„CH.4“ → [„MUTE/ASSIGN\(P.54\)“](#) im Menu-Bildschirm der BRIDGE CAST App ein.

MUTE/ASSIGN 1–4-Anzeigen

Diese Anzeigen erlöschen, wenn die den MUTE/ASSIGN [1]–[4]-Tastern zugewiesene Stummschalt-Funktion aktiviert wird.

13. [STREAM]-Regler

bestimmt die Lautstärke des STREAM MIX Bus-Signals, das über den USB-Anschluss ausgegeben wird.

14. [LINE OUT]-Regler

bestimmt die Lautstärke des Audiosignals, das über die LINE OUT-Buchse ausgegeben wird.

15. [MIX LINK]-Taster

verbindet bzw. trennt die Verbindung beider Busse (STREAM MIX, PERSONAL MIX). Wenn die Busse verbunden sind, leuchtet die Taster-Anzeige.

Wenn die Busse miteinander verbunden sind, können Sie den Eingangspegel einstellen und dabei die Lautstärke-Balance beider Busse beibehalten.

Wenn die Eingangsquelle auf „MIC“ gestellt ist, werden das Mikrofonsignal (das nicht durch einen Bus geleitet wird), der STREAM MIX-Bus und der PERSONAL MIX-Bus miteinander verbunden.

16. Bus-Auswahl-taster

Über diese Taster wird der zu verwendende Bus (STREAM MIX, PERSONAL MIX) ausgewählt. Die Bus-Signale, die an den Kopfhörer bzw. das Headset geleitet werden, werden gleichzeitig umgeschaltet.

Die Taster leuchten bzw. erlöschen und zeigen an, welcher Bus verwendet wird.

leuchtet	STREAM MIX-Bus
erloschen	PERSONAL MIX-Bus

Die Anzeigen der CH 1–4-Auswahl-taster leuchten bzw. erlöschen entsprechend.

17. [PHONES]-Regler

bestimmt die Lautstärke des Kopfhörers bzw. des Headset.

HINWEIS

Sie können die maximale Lautstärke für den Kopfhörer bzw. das Headset einstellen.

Stellen Sie diesen Wert bei „SYSTEM“ → „[PHONES GAIN\(P.70\)](#)“ im Menu-Bildschirm der BRIDGE CAST App ein.

* Bevor Sie diesen Wert einstellen, regeln Sie die Lautstärke des Kopfhörers bzw. Headset auf Minimum.

Rückseite



1. 5V-Anschluss (USB Typ-C)

Verwenden Sie entweder ein handelsübliches USB-Kabel oder das beigegefügte USB-Kabel, um einen handelsüblichen USB AC-Adapter anzuschließen. Das Gerät wird automatisch eingeschaltet, wenn ein mit dem Stromnetz verbundener USB AC-Adapter angeschlossen wird.

Verwenden Sie einen USB AC-Adapter mit einer Leistung von mindestens 5 V/1,0 A.

Sie können das Gerät auch über USB Bus Power mit Strom versorgen, ohne einen USB AC-Adapter anschließen zu müssen.

2. USB-Anschluss (USB-Typ C)

Verwenden Sie das beigegefügte USB-Kabel (Typ-C <-> Typ-C oder Typ-C <-> Typ-A), um einen Rechner, eine Videospiele-Konsole oder ein iPad/iPhone anzuschließen.

Der [USB-Verbindungsschalter](#) sollte auf die Position des angeschlossenen Geräts gesetzt werden.

Informationen zu Stromversorgung über Bus Power

Dieses Gerät kann über Bus Power mit Strom versorgt werden. Die Bus Power-Funktionalität ist aktiv, wenn kein USB AC-Adapter (handelsübliches Zubehör) angeschlossen ist. Das Gerät wird automatisch eingeschaltet, wenn über USB eine Stromversorgung vom externen Gerät bereit gestellt wird.

Das Gerät schaltet abhängig vom verwendeten USB-Kabel in den entsprechenden Power Mode.

USB-Kabel	Power Mode	Einschränkungen
Typ-C <-> Typ-C	Full Mode	keine Einschränkungen
Typ-C <-> Typ-A	Save Mode	Die Anzeigen-Helligkeit (P.70) ist reduziert. Wenn Sie das Gerät ohne eingeschränkte Funktionalität verwenden möchten, schließen Sie einen USB AC-Adapter (mindestens 5 V/1,0 A) an den 5V-Anschluss an.

Wenn Sie das Gerät nicht über Bus Power mit Strom versorgen möchten, das Gerät nicht stabil arbeitet oder Sie über USB ein iPad/iPhone anschließen möchten, schließen Sie einen handelsüblichen USB AC-Adapter an den 5V-Anschluss an.

3. USB-Verbindungsschalter

Wählen Sie abhängig vom angeschlossenen Gerät die Einstellung „PC“ oder „CONSOLE/MOBILE“.

Die Einstellungen des USB-Verbindungsschalters werden nach Einschalten des Geräts aufgerufen. Verändern Sie nicht die Position dieses Schalters nach Einschalten des Geräts.

PC: wenn ein Rechner angeschlossen ist

Sie können in diesem Fall Audio- und MIDI-Daten zwischen mehreren Geräten senden und empfangen.

Audioeingangs-Buchse (Quelle)	Audioausgangs-Buchse	MIDI-Eingang / Ausgang
CHAT GAME MUSIC SYSTEM	MIC (Mikrofonsignal: wird nicht durch einen Bus geleitet) STREAM (STREAM MIX-Bus Audiosignal) PERSONAL (PERSONAL MIX-Bus Audiosignal)	BRIDGE CAST CTRL (zum Senden bzw. Empfangen von MIDI-Meldungen) <ul style="list-style-type: none"> • Welche MIDI-Meldungen gesendet bzw. empfangen werden können, können Sie der Tabelle „MIDI Implementation Chart“ (PDF) entnehmen. https://roland.cm/bridgecast_om • „BRIDGE CAST CTRL“ und „BRIDGE CAST APP“ werden als MIDI-Geräte erkannt, wenn diese von einer auf einem Rechner installierten MIDI-kompatiblen App gesteuert werden.

Wenn Sie die Einstellung „PC“ verwenden, muss vorher der spezielle Treiber installiert worden sein.

► [Installieren der BRIDGE CAST App und des speziellen Treibers \(P.12\)](#)

CONSOLE/MOBILE: bei Verwendung einer Videospiele-Konsole, eines iPad oder iPhone.

Sie können dann die nachfolgenden Audiosignale senden und empfangen.

Sie können bei der Einstellung „CONSOLE/MOBILE“ auch einen Rechner anschließen.

Audioeingangs-Buchse (Quelle)	Audioausgangs-Buchse
USB	MIC (Mikrofonsignal; wird nicht an einen Bus geleitet) oder STREAM (STREAM MIX Bus-Audiosignal) Stellen Sie das über USB auszugebende Audiosignal bei „OUTPUT“ → „ USB OUT MODE (MOBILE/CONSOLE) (P.52)“ im Menu-Bildschirm der BRIDGE CAST App ein.

4. LINE OUT-Buchse (Miniklinke stereo)

Verbinden Sie diese Buchse mit einem Lautsprechersystem oder anderem Audio-Equipment. Dieses ist ein 3,5 mm Stereo-Miniklinken-Anschluss.

Stellen Sie das auszugebende Audiosignal bei „OUTPUT“ → „[LINE OUT MODE](#)(P.52)“ im Menu-Bildschirm der BRIDGE CAST App ein.

5. AUX-Buchse (4-pol Stereo Miniklinke 3,5 mm)

Verbinden Sie diese Buchse mit einem externen Audiogerät (Tablet, Smartphone usw.). Diese Buchse ist kompatibel zu 4-pol (TRRS) 3,5 mm Miniklinken-Steckern.

Wenn Sie ein 4-pol Miniklinken-Kabel verwenden, können Sie das Audiosignal des Smartphone empfangen und das Mikrofonsignal (Mono Mix) an das Smartphone leiten.

Wenn Sie ein 3-pol Miniklinken-Kabel verwenden, können Sie nur Audiosignale empfangen.

6. MIC-Anschluss (XLR)

zum Anschluss eines Mikrofons. Wenn Sie an die MIC-Buchse ein Kondensator-Mikrofon anschließen, welches eine Phantomspeisung benötigt, aktivieren Sie diese (+48 V).

Die Phantomspeisung dieses Geräts beträgt DC 48 V, 6 mA max.

Pin-Belegung des MIC-Anschlusses

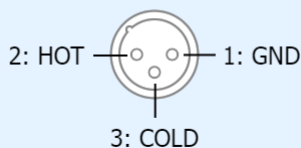

Sie müssen für das Mikrofonsignal den Mikrofontyp und die Eingangs-Empfindlichkeit einstellen.

► BRIDGE CAST App: [Verwendung eines Mikrofons](#)(P.30)

► Bedienvorgänge an diesem Gerät: [Auswahl des Mikrofon-Typs](#)(P.5), [Einstellen der Eingangs-Empfindlichkeit für das Mikrofon](#)(P.5)

7. PHONES/HEADSET Buchse (4-pol Stereo Miniklinke 3,5 mm)

Schließen Sie hier einen Kopfhörer oder ein Headset an. Das Audiosignal des verwendeten Bus wird über diese Buchse ausgegeben.

Wenn Sie ein Headset verwenden, wird das Audiosignal des Headset-Mikrofons eingespeist.

Verwenden Sie ein Headset mit 3,5 mm CTIA-Typ Ministecker (4-pol).

Sie müssen für das Mikrofonsignal den Mikrofontyp und die Eingangs-Empfindlichkeit einstellen.

► BRIDGE CAST App: [Verwendung eines Mikrofons](#)(P.30)

► Bedienvorgänge an diesem Gerät: [Auswahl des Mikrofon-Typs](#)(P.5), [Einstellen der Eingangs-Empfindlichkeit für das Mikrofon](#)(P.5)

Installieren der dedizierten App und des speziellen Treibers

In diesem Kapitel wird beschrieben, wie Sie mithilfe der „BRIDGE CAST“ App die Einstellungen dieses Geräts verändern können und den speziellen Treiber installieren.

- ▶ [Informationen zur BRIDGE CAST App\(P.11\)](#)
- ▶ [Installieren der BRIDGE CAST App und des speziellen Treibers\(P.12\)](#)

Informationen zur BRIDGE CAST App



Die BRIDGE CAST App ist eine dedizierte App, mit der die Einstellungen für das Gerät durchgeführt werden und welche hilft, die Funktionen dieses Geräts zu nutzen (für Rechner mit Windows bzw. macOS).

Sie können mithilfe der App die Klangqualität des Mikrofonsignals einstellen, z.B. Unterdrücken von Nebengeräuschen oder Abgleichen der Lautstärke des Mikrofonsignals.

Sie können mithilfe der App verschiedene Einstellungen vornehmen, z.B. den Charakter des Game- und Voice Chat Audio-Sounds, Erstellen von Backup-Daten sowie Zurückübertragen der Backup-Daten in das Gerät.

Siehe [„Installieren der BRIDGE CAST App und des speziellen Treibers\(P.12\)“](#) für weitere Informationen zum Download und Installation der BRIDGE CAST App.

Sie können die BRIDGE CAST App verwenden, um dieses Gerät über einen über USB angeschlossenen Rechner zu steuern.

- ▶ [Anschließen eines Rechners oder von externem Equipment und Vornehmen der Einstellungen\(P.14\)](#)

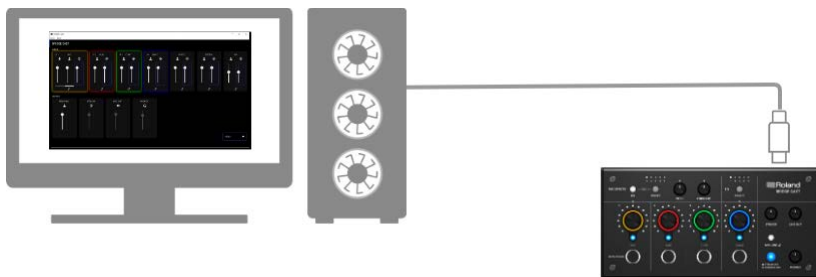

Installieren der BRIDGE CAST App und des speziellen Treibers

Um dieses Gerät zu bedienen und dessen Einstellungen zu verändern, installieren Sie die „BRIDGE CAST“ App auf Ihrem Rechner. Sie benötigen einen speziellen Treiber, um dieses Gerät an einen Computer anzuschließen und mehrere Audioquellen zu verwalten.

USB-Verbindungsschalter	Treiber	USB-Eingang / Ausgang
PC	Spezieller Treiber	Audio: 4 In/3 Out, MIDI
CONSOLE/MOBILE	Standard OS-Treiber	Audio: 1 In/1 Out

► [Windows-Anwender](#)

► [Mac-Anwender](#)

■ Windows-Anwender

Herunterladen und Installieren der dedizierten App und des speziellen Treibers

1. Stellen Sie den USB-Verbindungsschalter dieses Geräts auf „PC“.



2. Nachdem Sie den Rechner gestartet haben, schließen Sie dieses Gerät am Rechner an. Verwenden Sie dafür das passende beigegefügte USB-Kabel (Typ-C <-> Typ-C oder Typ-C <-> Typ-A).

Das Gerät wird automatisch eingeschaltet und die Anzeigen auf der Bedienoberfläche leuchten. Danach wird der spezielle Treiber automatisch auf dem Internet heruntergeladen und die Installation vervollständigt.

Herunterladen der BRIDGE CAST App

1. Starten Sie das Browser-Programm und rufen Sie die folgende Internetseite auf.
<https://roland.cm/bridgecast>
2. Suchen Sie dort nach „BRIDGE CAST APP Ver.xxx for Windows“ und klicken Sie auf den link.
„xxx“ bezeichnet die Versionsnummer.
3. Folgen Sie den Hinweisen auf dem Bildschirm, um die BRIDGE CAST App herunterzuladen.

Installieren der BRIDGE CAST App

1. Entpacken Sie die komprimierte Datei durch rechts-klicken und wählen Sie „Extract All“.
2. Öffnen Sie den dekomprimierten Ordner und doppelklicken Sie auf das „Roland_BRIDGE_CAST_Installer.exe“ Installations-Programm.
3. Folgen Sie den Hinweisen auf dem Bildschirm, um die BRIDGE CAST App zu installieren.

Wenn Sie eine Bestätigungs-Abfrage für das Anwenderkonto sehen, klicken Sie auf „Yes“.

■ Mac-Anwender

Herunterladen des speziellen Treibers ^(*1)

(*1) [Der spezielle Treiber für macOS wird im April 2023 veröffentlicht werden.](#) Um das Gerät auch ohne diesen speziellen Treiber mit einem Mac-Computer verwenden zu können, stellen Sie den USB-Verbindungsschalter auf „[CONSOLE/MOBILE\(P.9\)](#)“.

1. **Starten Sie das Browser-Programm und rufen Sie die folgende Internetseite auf.**
<https://roland.cm/bridgecast>
2. **Suchen Sie dort nach „BRIDGE CAST Driver Ver.xxx for macOS“ und klicken Sie auf den link.**
„xxx“ bezeichnet die Versionsnummer.
3. **Folgen Sie den Hinweisen auf dem Bildschirm, um den speziellen Treiber herunterzuladen.**

Herunterladen der BRIDGE CAST App

1. **Starten Sie das Browser-Programm und rufen Sie die folgende Internetseite auf.**
<https://roland.cm/bridgecast>
2. **Suchen Sie dort nach „BRIDGE CAST APP Ver.xxx for macOS“ und klicken Sie auf den link.**
„xxx“ bezeichnet die Versionsnummer.
3. **Folgen Sie den Hinweisen auf dem Bildschirm, um die BRIDGE CAST App herunterzuladen.**

Installieren des speziellen Treibers und der BRIDGE CAST App

1. **Doppelklicken Sie auf die komprimierte Datei, um diese zu entpacken.**
2. **Öffnen Sie den dekomprimierten Ordner und doppelklicken Sie auf die Datei „BRIDGECAST_USBDriver.pkg“.**
3. **Folgen Sie den Hinweisen auf dem Bildschirm, um den speziellen Treiber zu installieren.**
4. **Doppelklicken Sie auf die komprimierte Datei der BRIDGE CAST App, um diese zu entpacken.**
5. **Doppelklicken Sie auf die Datei „Roland_BRIDGE_CAST.dmg“.**
6. **Folgen Sie den Hinweisen auf dem Bildschirm, um die BRIDGE CAST App zu installieren.**

Anschließen eines Rechners oder von externem Equipment und Vornehmen der Einstellungen

In diesem Kapitel wird beschrieben, wie Sie dieses Gerät an einen Rechner oder externes Equipment (z.B. Mikrofon, Monitor-Lautsprecher, Tablet) anschließen und im Rechner die Geräteeinstellungen vornehmen.

- ▶ **Informationen über die beigefügten USB-Kabel(P.14)**
- ▶ **Anschließen an einen Rechner bzw. externes Equipment(P.15)**
- ▶ **Anpassen der Geräte-Einstellungen im Rechner(P.18)**

Informationen über die beigefügten USB-Kabel

Dem Gerät sind zwei USB-Kabel beigefügt.

Stellen Sie sicher, dass Sie die beigefügten USB-Kabel verwenden, wenn Sie das Gerät mit dem USB-Anschluss eines externen Geräts verbinden (Computer, Videospiel-Konsole oder iPad/iPhone).

Verwenden Sie die beigefügten USB-Kabel nicht mit anderen Geräten.

USB Typ-C® <-> USB Typ-C-Kabel

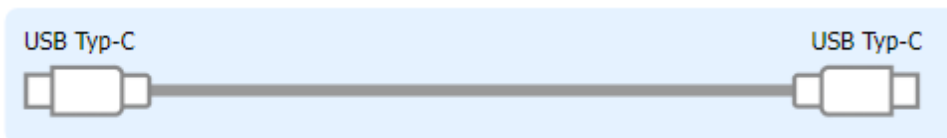

USB Typ-C® <-> USB Typ-A-Kabel

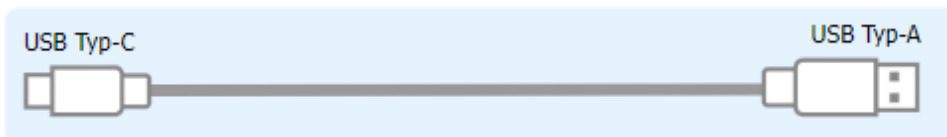

Informationen zu Stromversorgung über Bus Power

Dieses Gerät kann über Bus Power mit Strom versorgt werden. Die Bus Power-Funktionalität ist aktiv, wenn kein USB AC-Adapter (handelsübliches Zubehör) angeschlossen ist.

Das Gerät schaltet abhängig vom verwendeten USB-Kabel in den entsprechenden Power Mode.

USB-Kabel	Power Mode	Einschränkungen
Typ-C <-> Typ-C	Full Mode	keine Einschränkungen
Typ-C <-> Typ-A	Save Mode	Die -Anzeigen-Helligkeit(P.70) ist reduziert. Wenn Sie das Gerät ohne eingeschränkte Funktionalität verwenden möchten, schließen Sie einen USB AC-Adapter (mindestens 5 V/1,0 A) an den 5V-Anschluss an.

HINWEIS

- Verwenden Sie entweder ein handelsübliches USB-Kabel oder das beigefügte USB-Kabel, um einen handelsüblichen USB AC-Adapter anzuschließen.
- Wenn Sie über USB ein iPad/iPhone anschließen, verwenden Sie einen handelsüblichen USB AC-Adapter (mindestens 5 V/1,0 A) für den 5V-Anschluss. Das Gerät erzeugt eventuell Fehlfunktionen, wenn Sie keinen USB AC-Adapter verwenden, weil über Bus Power nicht genügend Strom fließt.

Anschließen an einen Rechner bzw. externes Equipment

Das nachfolgende Beispiel zeigt, wie ein externes Gerät angeschlossen und das Audiosignal einer Computerspiel-App oder für den Voice Chat eingestellt wird.

- * Um Fehlfunktionen bzw. eventuellen Beschädigungen vorzubeugen, regeln Sie immer die Lautstärke auf Minimum und lassen Sie alle Geräte ausgeschaltet, wenn Sie Kabelverbindungen vornehmen.
- * Regeln Sie vor dem Ein- und Ausschalten immer die Lautstärke auf Minimum. Auch bei minimaler Lautstärke ist beim Ein- und Ausschalten ein leises Nebengeräusch hörbar. Dieses ist normal und keine Fehlfunktion.

1. **Schließen Sie die Mikrofone, Monitor-Lautsprecher, Kopfhörer und weiteres Equipment an dieses Gerät an.**
2. **Stellen Sie den USB-Verbindungsschalter auf „PC“.**
3. **Nachdem Sie den Rechner gestartet haben, schließen Sie dieses Gerät am Rechner an. Verwenden Sie dafür das passende beigefügte USB-Kabel (Typ-C <-> Typ-C oder Typ-C <-> Typ-A).**

Das Gerät wird automatisch eingeschaltet und die Anzeigen auf der Bedienoberfläche leuchten.

Windows-Anwender	Der spezielle Treiber wird automatisch heruntergeladen und installiert (nur beim erstmaligen Zusammenschluss).
Mac-Anwender	Sie müssen einen speziellen Treiber installieren (Veröffentlichung: April 2023). Weitere Hinweise zu diesem Thema finden Sie unter „ Anschließen an einen Mac(P.4) “.

4. **Schalten Sie das externe Equipment ein.**
5. **Öffnen Sie die BRIDGE CAST App.**
6. **Stellen Sie die Lautstärke so ein, dass die Signale gut hörbar sind, während Sie das Spiel verwenden oder chattenbzw. in das Mikrofon sprechen.**

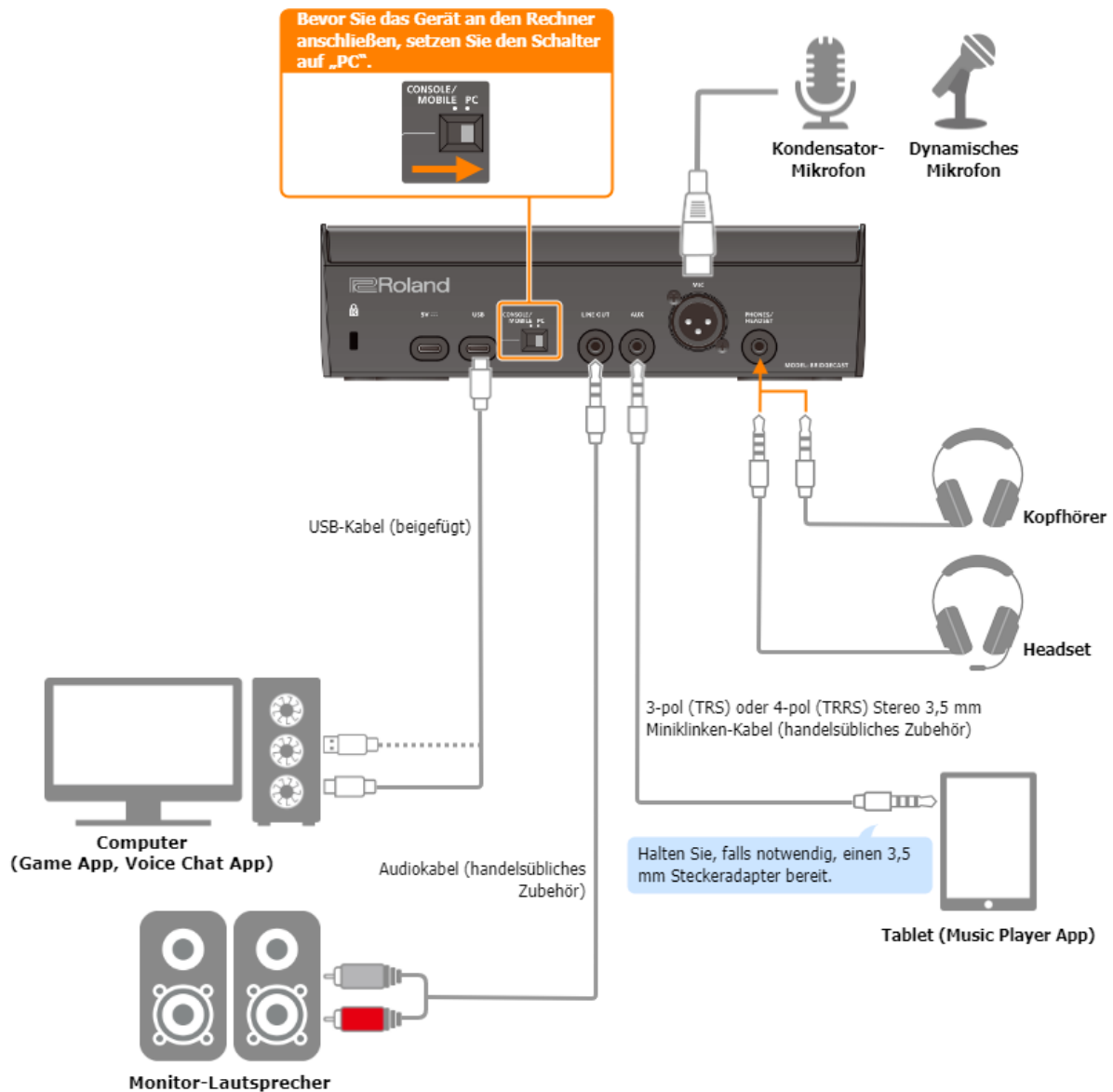

Informationen zur Stromversorgung

Das Gerät besitzt keinen Netzschalter. Das Gerät wird automatisch über Bus Power eingeschaltet, wenn dieses an einen Rechner angeschlossen wird.

Wenn Sie das Gerät ausschalten möchten, schalten Sie zuerst alle anderen Geräten als den Rechner aus und trennen Sie danach die USB-Verbindung zum Rechner.

Einschränkungen bei der Funktionalität, wenn das Gerät über Bus Power mit Strom versorgt wird

Wenn Sie das beigefügte **USB Typ-C <-> USB Typ-A-Kabel** verwenden, um dieses Gerät mit einem Rechner zu verbinden, wird die [Helligkeit der Anzeigen](#) (P.70) dieses Geräts herabgesetzt.

Wenn Sie das Gerät ohne eingeschränkte Funktionalität verwenden möchten, schließen Sie einen USB AC-Adapter (mindestens 5 V/1,0 A) an den 5V-Anschluss an.

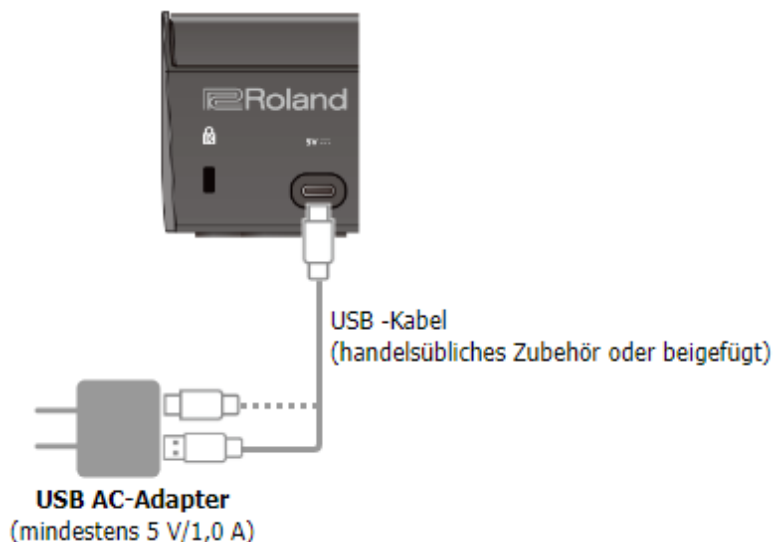

Mikrofon-Audioeingang

Sie müssen für das Mikrofonsignal den Mikrofontyp und die Eingangs-Empfindlichkeit einstellen.

- ▶ BRIDGE CAST App: [Verwendung eines Mikrofons\(P.30\)](#)
- ▶ Bedienvorgänge an diesem Gerät: [Auswahl des Mikrofon-Typs\(P.5\)](#), [Einstellen der Eingangs-Empfindlichkeit für das Mikrofon\(P.5\)](#)

Geräteeinstellungen am Rechner

Sie müssen die Eingangs- und Ausgangs-Einstellungen sowie die Geräte-Einstellungen für das Playback und die Aufnahme vornehmen, wenn Sie Audiodaten zwischen dem Rechner und diesem Gerät senden und empfangen möchten.

- ▶ [Anpassen der Geräte-Einstellungen im Rechner\(P.18\)](#)

Anpassen der Lautstärke

Stellen Sie die Eingangs- und Ausgangs-Lautstärke entweder am Gerät oder in der App ein.

- ▶ [Einstellen der Lautstärke \(Level Meter-Bildschirm\)\(P.27\)](#)

HINWEIS

Sie können die maximale Lautstärke für den Kopfhörer bzw. das Headset einstellen.

Stellen Sie diesen Wert bei „SYSTEM“ → „[PHONES GAIN\(P.70\)](#)“ im Menu-Bildschirm der BRIDGE CAST App ein.

- * Bevor Sie diesen Wert einstellen, regeln Sie die Lautstärke des Kopfhörers bzw. Headset auf Minimum.

Verbundene links:

[Installieren der BRIDGE CAST App und des speziellen Treibers\(P.12\)](#)

Anpassen der Geräte-Einstellungen im Rechner

Sie müssen die Eingangs- und Ausgangs-Einstellungen sowie die Geräte-Einstellungen für das Playback und die Aufnahme für die Verwendung der Game App, Voice Chat App oder weiterer Software vornehmen, wenn Sie Audiodaten zwischen dem Rechner und diesem Gerät senden und empfangen möchten.

- ▶ [Liste der Geräte](#)
- ▶ [Beispiel-Einstellungen](#)
- ▶ [Senden und Empfangen von MIDI-Meldungen](#)

Liste der Geräte

Wenn Sie die USB-Verbindung auf „PC“ gestellt haben und das Gerät mit einem Rechner verbinden, wird das Gerät wie folgt vom Rechner erkannt.

Audiogerät	Geräte-Name	Beschreibung
Playback-Gerät	Wählen Sie das Playback-Gerät passend zum Audiosignal, das vom Rechner an dieses Gerät übertragen werden soll.	
	CHAT (BRIDGE CAST)	Voice Chat App Audio
	GAME (BRIDGE CAST)	Game App audio
	MUSIC (BRIDGE CAST)	Music Player App oder Browser-Audiosignal
	SYSTEM (BRIDGE CAST)	OS System-Audiosignal
Aufnahmegerät	Wählen Sie das Aufnahmegerät passend zum Audiosignal, das dieses Gerät an den Rechner übertragen soll.	
	MIC (BRIDGE CAST)	Mikrofonsignal (wird nicht durch einen Bus geleitet)
	PERSONAL (BRIDGE CAST)	PERSONAL MIX-Bus Audiosignal
	STREAM (BRIDGE CAST)	STREAM MIX-Bus Audiosignal

Beispiel-Einstellungen

Nachfolgend finden Sie einige Beispiel-Einstellungen.

Informationen zu den Audio Eingangs- und Ausgangs-Einstellungen finden Sie in der Anleitung des verwendeten Rechners bzw. der verwendeten App.

Bei Verwendung einer Game App

Um den Sound der Game App vom Rechner an dieses Gerät zu leiten, stellen Sie das Game App-Ausgangsgerät auf „GAME (BRIDGE CAST)“.

Bei Verwendung einer Voice Chat App

Um das Mikrofonsignal dieses Geräts an die Voice Chat App des Rechners zu leiten und zusätzlich das Audiosignal der gegenüberliegenden Seite vom Rechner über dieses Gerät auszugeben, stellen Sie die Eingangs- und Ausgangs-Geräteinstellungen der Voice Chat App wie folgt ein.

Eingangsgerät	Ausgangsgerät
MIC (BRIDGE CAST)	CHAT (BRIDGE CAST)

Verwendung einer Music Player App oder einer Browser-Software

Wenn Sie Audiosignale vom Rechner (von einer Music Player App oder einen vom Browser gewählten Song) an dieses Gerät übertragen möchten, stellen Sie das Playback (Ausgabe)-Gerät der Music Player App bzw. der Browser-Software auf „MUSIC (BRIDGE CAST)“.

Senden und Empfangen von MIDI-Meldungen

Sie können zwischen einer auf einem Rechner installierten MIDI-kompatiblen App und diesem Gerät MIDI-Kontroll-Informationen senden und empfangen.

- * Weitere Informationen zu den MIDI-Einstellungen im Rechner finden Sie in der Anleitung der verwendeten MIDI-kompatiblen App.

Senden von Daten (von diesem Gerät an eine MIDI-kompatible App)

- Um eine MIDI-Meldung zu übertragen, drücken Sie einen der MUTE/ASSIGN [1]–[4]-Taster, dem eine MIDI Control Change-Meldung zugewiesen ist.
Stellen Sie die Funktionen der MUTE/ASSIGN [1]–[4]-Taster bei „CHANNEL“ → „CH.1“–„CH.4“ → „[MUTE/ASSIGN\(P.54\)](#)“ im Menu-Bildschirm der BRIDGE CAST App ein.
- Stellen Sie das MIDI-Eingangsgerät in der MIDI-kompatiblen App auf „BRIDGE CAST CTRL“.

Empfangen von Daten (von einer MIDI-kompatiblen App an dieses Gerät)

- Stellen Sie das MIDI-Ausgangsgerät in der MIDI-kompatiblen App auf „BRIDGE CAST CTRL“.
- Welche MIDI-Meldungen empfangen werden können, können Sie der Tabelle „MIDI Implementation Chart“ (PDF) entnehmen.

https://roland.cm/bridgecast_om

Verbundene links:

[Installieren der BRIDGE CAST App und des speziellen Treibers\(P.12\)](#)

Verwendung einer Videospiele-Konsole, eines iPad oder iPhone

In diesem Kapitel wird beschrieben, wie dieses Gerät an eine Videospiele-Konsole oder ein iPad bzw. iPhone angeschlossen wird.

▶ **Anschließen an eine Videospiele-Konsole(P.20)**

▶ **Anschließen an ein iPad/iPhone(P.23)**

Anschließen an eine Videospiele-Konsole

Dieses Beispiel beschreibt, wie Sie die Geräte anschließen, wenn Sie ein iPad bzw. iPhone für einen Voice Chat verwenden möchten, während Sie den Sound eines Spiels abhören.

- * Um Fehlfunktionen bzw. eventuellen Beschädigungen vorzubeugen, regeln Sie immer die Lautstärke auf Minimum und lassen Sie alle Geräte ausgeschaltet, wenn Sie Kabelverbindungen vornehmen.
- * Regeln Sie vor dem Ein- und Ausschalten immer die Lautstärke auf Minimum. Auch bei minimaler Lautstärke ist beim Ein- und Ausschalten ein leises Nebengeräusch hörbar. Dieses ist normal und keine Fehlfunktion.

1. **Schließen Sie die Mikrofone, Kopfhörer, Tablet und weiteres Equipment an dieses Gerät an.**
2. **Stellen Sie den USB-Verbindungsschalter auf „CONSOLE/MOBILE“.**
3. **Nachdem Sie die Videospiele-Konsole gestartet haben, schließen Sie dieses Gerät an der Videospiele-Konsole an. Verwenden Sie dafür das passende beigefügte USB-Kabel (Typ-C <-> Typ-C oder Typ-C <-> Typ-A).**

Das Gerät wird automatisch eingeschaltet und die Anzeigen auf der Bedienoberfläche leuchten.

4. **Schalten Sie das externe Equipment ein.**
5. **Stellen Sie die Lautstärke so ein, dass die Signale gut hörbar sind, während Sie das Spiel verwenden oder chatten bzw. in das Mikrofon sprechen.**

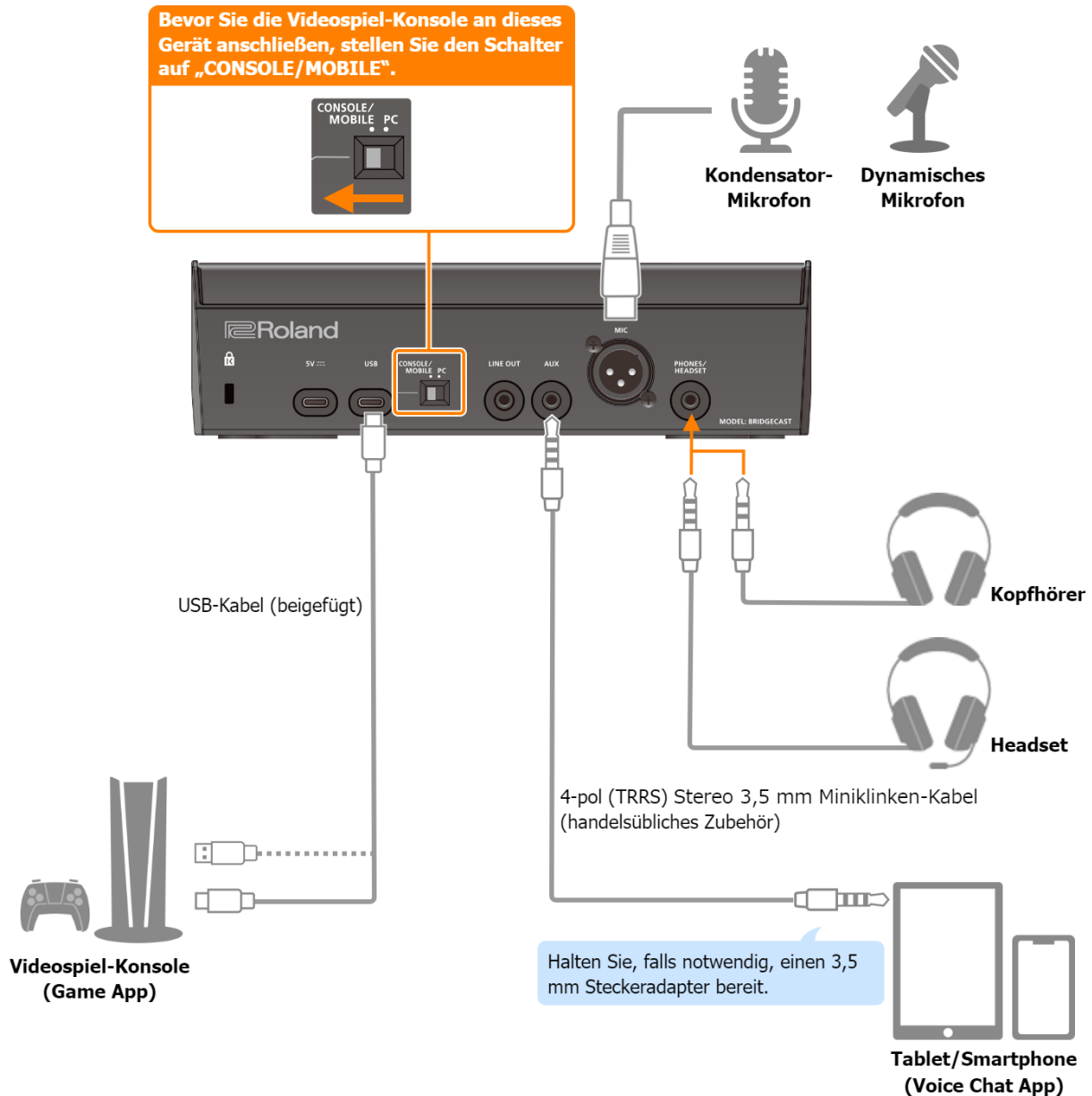

Informationen zur Stromversorgung

Das Gerät besitzt keinen Netzschalter. Das Gerät wird automatisch über Bus Power eingeschaltet, wenn dieses an eine Videospiele-Konsole angeschlossen wird.

Wenn Sie das Gerät ausschalten möchten, schalten Sie zuerst alle Geräte außer der Videospiele-Konsole aus und trennen Sie danach die USB-Verbindung zur Videospiele-Konsole.

Einschränkungen bei der Funktionalität, wenn das Gerät über Bus Power mit Strom versorgt wird

Wenn Sie das beigefügte **USB Typ-C <-> USB Typ-A-Kabel** verwenden, um dieses Gerät mit einer Videospiele-Konsole zu verbinden, wird die [Helligkeit der Anzeigen \(P.70\)](#) dieses Geräts herabgesetzt.

Wenn Sie das Gerät ohne eingeschränkte Funktionalität verwenden möchten, schließen Sie einen USB AC-Adapter (mindestens 5 V/1,0 A) an den 5V-Anschluss an.

Mikrofon-Audioeingang

Sie müssen für das Mikrofonsignal den Mikrofontyp und die Eingangs-Empfindlichkeit einstellen.

- ▶ [Auswahl des Mikrofon-Typs \(P.5\)](#)
- ▶ [Einstellen der Eingangs-Empfindlichkeit für das Mikrofon \(P.5\)](#)

Anpassen der Lautstärke

Stellen Sie die Lautstärke mit den CH [1]–[4]-Reglern ein.

Bus-Auswahltaster	CH [1]-Regler	CH [2]-Regler	CH [3]-Regler	CH [4]-Regler
STREAM MIX (leuchtet)	Lautstärke für das Abhören der eigenen Stimme (Mic Audio)	Lautstärke der gegenüberliegenden Seite während eines Voice Chat (AUX-Buchse Audiosignal)	Game-Lautstärke (USB-Anschluss Audiosignal)	Soundeffekt-Lautstärke
PERSONAL MIX (erloschen)	zur Einstellung einer der folgenden Lautstärkewerte. <ul style="list-style-type: none"> Lautstärke für das Abhören der eigenen Stimme (Mic Audio) Lautstärke der eigenen Stimme, die von der Gegenseite im Voice Chat gehört wird (das über die AUX-Buchse ausgegebene Mikrofonsignal) Wählen Sie bei Bedarf den Bus, der verwendet werden soll. bestimmt, welcher Bus im Level Meter-Bildschirm (P.28) der BRIDGE CAST App verwendet wird.	Lautstärke der gegenüberliegenden Seite während eines Voice Chat (AUX-Buchse Audiosignal)	Game-Lautstärke (USB-Anschluss Audiosignal)	Soundeffekt-Lautstärke

Weitere Details zu den Voice Chat App-Einstellungen finden Sie im Hilfe-Menü oder der Anleitung der App.

MUTE/ASSIGN [1]–[4]-Taster

In der Werksvoreinstellung sind die folgenden Funktionen zugeordnet.

MUTE/ASSIGN [1]–[3]-Taster	MUTE/ASSIGN [4]-Taster
schaltet das Audiosignal jedes Kanals stumm bzw. hebt die Stummschaltung wieder auf.	spielt einen Soundeffekt ab (Preset-Sound).

HINWEIS

- Sie können die BRIDGE CAST App nicht verwenden, während eine Videospiele-Konsole mit dem USB-Anschluss verbunden ist. Bevor Sie eine Videospiele-Konsole anschließen, nehmen Sie die passenden Einstellungen in der BRIDGE CAST App vor.
- Wenn Sie das Mikrofonsignal für einen Voice Chat bei Nutzen einer Game App verwenden möchten, stellen Sie sicher, dass nur Ihr Stimmensignal über den USB-Anschluss ausgegeben wird. Stellen Sie im Bereich „OUTPUT“ im Menü-Bildschirm der BRIDGE CAST app den Parameter „[USB OUT MODE \(MOBILE/CONSOLE\) \(P.52\)](#)“ auf „MIC“.

Anschließen an ein iPad/iPhone

Dieses Beispiel beschreibt, wie Sie die Geräte anschließen, wenn Sie ein iPad bzw. iPhone für einen Voice Chat verwenden möchten, während Sie den Sound eines Spiels abhören.

- * Um Fehlfunktionen bzw. eventuellen Beschädigungen vorzubeugen, regeln Sie immer die Lautstärke auf Minimum und lassen Sie alle Geräte ausgeschaltet, wenn Sie Kabelverbindungen vornehmen.
- * Regeln Sie vor dem Ein- und Ausschalten immer die Lautstärke auf Minimum. Auch bei minimaler Lautstärke ist beim Ein- und Ausschalten ein leises Nebengeräusch hörbar. Dieses ist normal und keine Fehlfunktion.

1. **Schließen Sie das Mikrofon, den Kopfhörer und weiteres Equipment an dieses Gerät an.**
2. **Stellen Sie den USB-Verbindungsschalter auf „CONSOLE/MOBILE“.**
3. **Verbinden Sie den USB AC-Adapter (mindestens 5 V/1,0 A; handelsübliches Zubehör) mit der Stromversorgung.**
4. **Verwenden Sie entweder ein handelsübliches USB-Kabel oder das beigefügte USB-Kabel, um einen USB AC-Adapter an den 5V-Anschluss anzuschließen.**

Das Gerät wird automatisch eingeschaltet und die Anzeigen auf der Bedienoberfläche leuchten.

5. **Verwenden Sie ein handelsübliches USB Typ-C <-> USB Typ-C-Kabel, um den USB-Anschluss mit einem iPad oder iPhone zu verbinden.**

Wenn Sie ein iPad/iPhone verwenden, welches einen Lightning-Anschluss besitzt, benutzen Sie einen „Lightning to USB 3 Camera Adapter“ (handelsübliches Zubehör).

Die Verwendung von originalen Apple-Produkten wird empfohlen.

6. **Schalten Sie das externe Equipment ein.**
7. **Stellen Sie die Lautstärke so ein, dass die Signale gut hörbar sind, während Sie das Spiel (iPad/iPhone) verwenden oder chatten bzw. in das Mikrofon sprechen.**

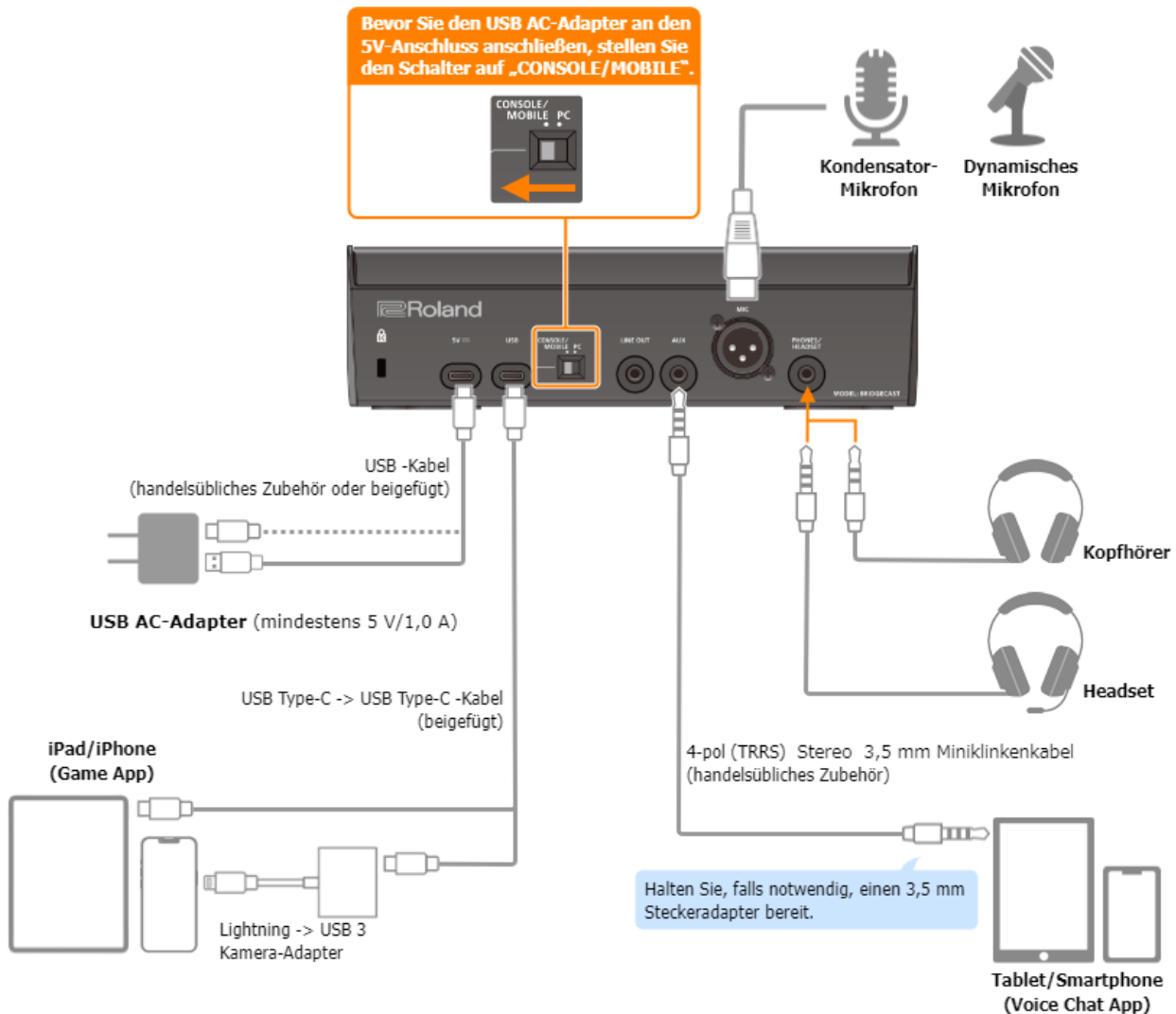

Informationen zur Stromversorgung

- Das Gerät besitzt keinen Netzschalter. Das Gerät wird automatisch eingeschaltet, wenn Sie einen USB AC-Adapter (handelsübliches Zubehör) anschließen.
- Das Gerät erzeugt eventuell Fehlfunktionen, wenn Sie keinen USB AC-Adapter verwenden, weil über Bus Power nicht genügend Strom fließt. Verbinden Sie den USB AC-Adapter (mindestens 5 V/1,0 A; handelsübliches Zubehör) mit dem 5V-Anschluss.
- Wenn Sie das Gerät ausschalten möchten, schalten Sie zuerst alle externen Geräte aus und ziehen Sie dann die USB-Kabel in der nachfolgend beschriebenen Reihenfolge ab.
 - (1) das am iPad/iPhone angeschlossene USB-Kabel
 - (2) das am USB AC-Adapter angeschlossene USB-Kabel

Mikrofon-Audioeingang

Sie müssen für das Mikrofonsignal den Mikrofontyp und die Eingangs-Empfindlichkeit einstellen.

- ▶ [Auswahl des Mikrofon-Typs\(P.5\)](#)
- ▶ [Einstellen der Eingangs-Empfindlichkeit für das Mikrofon\(P.5\)](#)

Anpassen der Lautstärke

Stellen Sie die Lautstärke mit den CH [1]–[4]-Reglern ein.

Bus-Auswahltaster	CH [1]-Regler	CH [2]-Regler	CH [3]-Regler	CH [4]-Regler
STREAM MIX (leuchtet)	Lautstärke für das Abhören der eigenen Stimme (Mic Audio)	Lautstärke der gegenüberliegenden Seite während eines Voice Chat (AUX-Buchse Audiosignal)	Game-Lautstärke (USB-Anschluss Audiosignal)	Soundeffekt-Lautstärke
PERSONAL MIX (erloschen)	zur Einstellung einer der folgenden Lautstärkewerte. <ul style="list-style-type: none"> ● Lautstärke für das Abhören der eigenen Stimme (Mic Audio) ● Lautstärke der eigenen Stimme, die von der Gegenseite im Voice Chat gehört wird (das über die AUX-Buchse ausgegebene Mikrofonsignal) Wählen Sie bei Bedarf den Bus, der verwendet werden soll. bestimmt, welcher Bus im Level Meter-Bildschirm (P.28) der BRIDGE CAST App verwendet wird.	Lautstärke der gegenüberliegenden Seite während eines Voice Chat (AUX-Buchse Audiosignal)	Game-Lautstärke (USB-Anschluss Audiosignal)	Soundeffekt-Lautstärke

Weitere Details zu den Voice Chat App-Einstellungen finden Sie im Hilfe-Menü oder der Anleitung der App.

MUTE/ASSIGN [1]–[4]-Taster

In der Werksvoreinstellung sind die folgenden Funktionen zugeordnet.

MUTE/ASSIGN [1]–[3]-Taster	MUTE/ASSIGN [4]-Taster
schaltet das Audiosignal jedes Kanals stumm bzw. hebt die Stummschaltung wieder auf.	spielt einen Soundeffekt ab (Preset-Sound).

HINWEIS

- Sie können die BRIDGE CAST App nicht verwenden, während ein iPad/iPhone mit dem USB-Anschluss verbunden ist. Bevor Sie ein iPad/iPhone anschließen, nehmen Sie die passenden Einstellungen in der BRIDGE CAST App vor.
- Wenn Sie das Mikrofonsignal für einen Voice Chat bei Nutzen einer Game App verwenden möchten, stellen Sie sicher, dass nur Ihr Stimmensignal über den USB-Anschluss ausgegeben wird. Stellen Sie im Bereich „OUTPUT“ im Menü-Bildschirm der BRIDGE CAST app den Parameter „[USB OUT MODE \(MOBILE/CONSOLE\) \(P.52\)](#)“ auf „MIC“.

■■■ App ■■■

Einstellen der Lautstärke (Level Meter-Bildschirm)(P.27)
Einstellen des Mikrofonsignals
Verwendung eines Mikrofons(P.30)
Kalibrieren der Qualität des Mikrofonsignals (Cleanup)(P.32)
Die Effekte für das Mikrofonsignal(P.34)
Sichern der Mikrofon-Einstellungen als Preset(P.36)
Exportieren einer Mikrofon-Einstellung-Datei(P.39)
Einstellen des Game-Sounds
Verändern des Game-Sounds mit dem Equalizer(P.42)
Sichern der Equalizer-Einstellungen als Preset(P.44)
Exportieren einer Equalizer Preset-Datei(P.47)
Einstellen des Voice Chat-Audiosignals
Verbessern der Verständlichkeit des Voice Chat-Sounds(P.50)
Output-Einstellungen
Verändern der Einstellungen der Audio-Ausgangssignale(P.52)
Vornehmen der Einstellungen über die Bedienoberfläche des BRIDGE CAST
Einstellen der Funktionalität der Bedienoberfläche(P.53)
Registrieren eines Soundeffekts(P.55)
Konfigurieren eines Profils
Konfigurieren eines Profils(P.58)
Exportieren eines Profils(P.62)
Die System-Einstellungen
Erstellen einer Daten-Sicherheitskopie (Backup) bzw. Zurückübertragen der Backup-Daten in das Gerät(P.65)
Abrufen der Werkseinstellungen (Factory Reset)(P.69)
Andere Einstellungen(P.70)

Einstellen der Lautstärke (Level Meter-Bildschirm)

Die BRIDGE CAST App besitzt zwei verschiedene Bildschirme: einen Level Meter-Bildschirm und einen Menu-Bildschirm.
Nach Starten der App wird der Level Meter-Bildschirm angezeigt.



* Die Abbildung oben zeigt den Bildschirm bei der Einstellung „PC“ für den USB-Anschluss.

Weitere Informationen zum Audio-Signalfloss finden Sie im [„Mixer-Blockdiagramm \(PC\)\(P.75\)“](#) und [„Mixer-Blockdiagramm \(CONSOLE/MOBILE\)\(P.76\)“](#).

1. INPUT

Diese Regler stellen die Lautstärke der einzelnen Eingangskanäle ein.

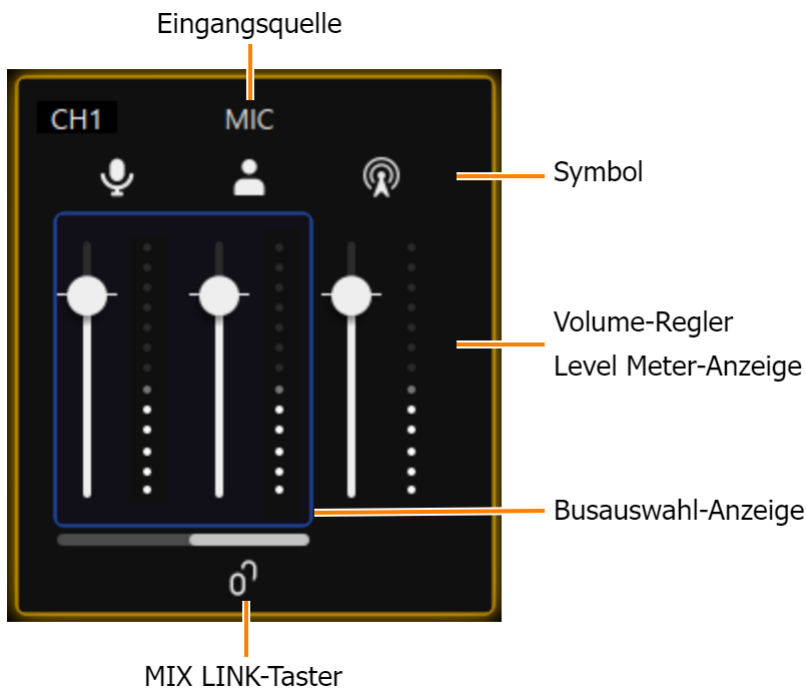

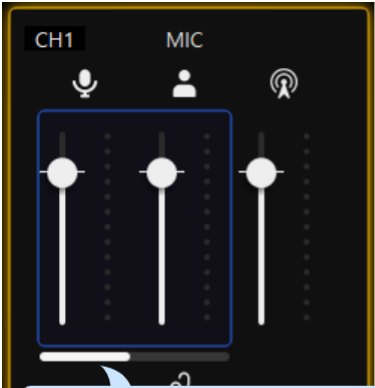







Name	Beschreibung
CH 1-4	zeigen an, welche Parameter im BRIDGE CAST über die CH [1]-[4]-Regler gesteuert werden. Stellen Sie die Eingangsquellen für „CHANNEL“ → „CH.1“-„CH.4“ → „SOURCE(P.53)“ im Menu-Bildschirm ein.
Symbol	<p>zeigt an, welcher Bus verwendet wird. Klicken Sie auf das Symbol, um das Audiosignal stummzuschalten bzw. die Stummschaltung wieder aufzuheben.</p> <p>Mikrofonsignal, das nicht durch einen Bus geleitet wird * nur gültig, wenn die Eingangsquelle auf „MIC“ gestellt ist</p> <p>Audiosignal, das zum PERSONAL MIX-Bus geleitet wird</p> <p>Audiosignal, das zum STREAM MIX-Bus geleitet wird</p>
Volume-Regler	Ziehen Sie die Volume-Regler nach unten bzw. oben, um die Lautstärke einzustellen. Mit den Cursor-Tastern auf der Computer-Tastatur können Sie Feineinstellungen vornehmen.
Level Meter-Anzeige	zeigt die Lautstärke an.
Busauswahl-Anzeige	<p>Diese zeigt an, welcher Bus aktuell gesteuert wird und wird verändert, wenn Sie einen der Busauswahl-Taster am BRIDGE CAST drücken. bei Eingangsquelle = „MIC“ Wenn Sie entweder das Mikrofonsignal (dieses wird nicht durch einen Bus geleitet) oder PERSONAL MIX auswählen möchten, verwenden Sie die BRIDGE CAST App.</p>  <p>Der weiße Balken zeigt an, welcher Bus aktuell gesteuert wird. Klicken Sie auf den weißen Balken, um den Bus umzuschalten.</p>
MIX LINK-Taster	<p>verbindet bzw. trennt die Verbindung beider Busse (STREAM MIX, PERSONAL MIX). Dieses entspricht der Funktionalität des [MIX LINK]-Tasters am BRIDGE CAST. Wenn die Busse miteinander verbunden sind, können Sie den Eingangspegel einstellen und dabei die Lautstärke-Balance beider Busse beibehalten.</p> <p>* Wenn die Eingangsquelle auf „MIC“ gestellt ist, werden das Mikrofonsignal (das nicht durch einen Bus geleitet wird), der STREAM MIX-Bus und der PERSONAL MIX-Bus miteinander verbunden.</p>

2. OUTPUT

regelt die Lautstärke.

Sie können die Lautstärkewerte für STREAM, LINE OUT und PHONES nicht mit der BRIDGE CAST app einstellen. Verwenden Sie dafür die Regler dieses Geräts.

Klicken Sie auf das Symbol, um das Audiosignal stummzuschalten bzw. die Stummschaltung wieder aufzuheben.

Name	Symbol	Beschreibung	Bedienvorgänge an diesem Gerät
PERSONAL (*1)	 	Bewegen Sie die Volume-Regler, um die Lautstärke des PERSONAL MIX Bus-Signals, das über den USB-Anschluss ausgegeben wird, einzustellen.	-
STREAM	 	zeigt die Lautstärke des STREAM MIX Bus-Signals an, das über den USB-Anschluss ausgegeben wird (diese Einstellung kann nicht gesteuert werden).	[STREAM]-Regler
LINE OUT	 	zeigt die Lautstärke des Audiosignals an, das über die LINE OUT-Buchse ausgegeben wird (diese Einstellung kann nicht gesteuert werden).	[LINE OUT]-Regler
PHONES	 	zeigt die Lautstärke des Audiosignals an, das über den Kopfhörer bzw. das Headset ausgegeben wird (diese Einstellung kann nicht gesteuert werden).	[PHONES]-Regler

(*1) nur wenn der USB-Anschluss auf „PC“ gestellt ist

3. [MENU →]-Taster

ruft den Menu-Bildschirm auf. Klicken Sie auf den [← LEVEL METER]-Taster im Menu-Bildschirm, um wieder auf den Level Meter-Bildschirm umzuschalten.

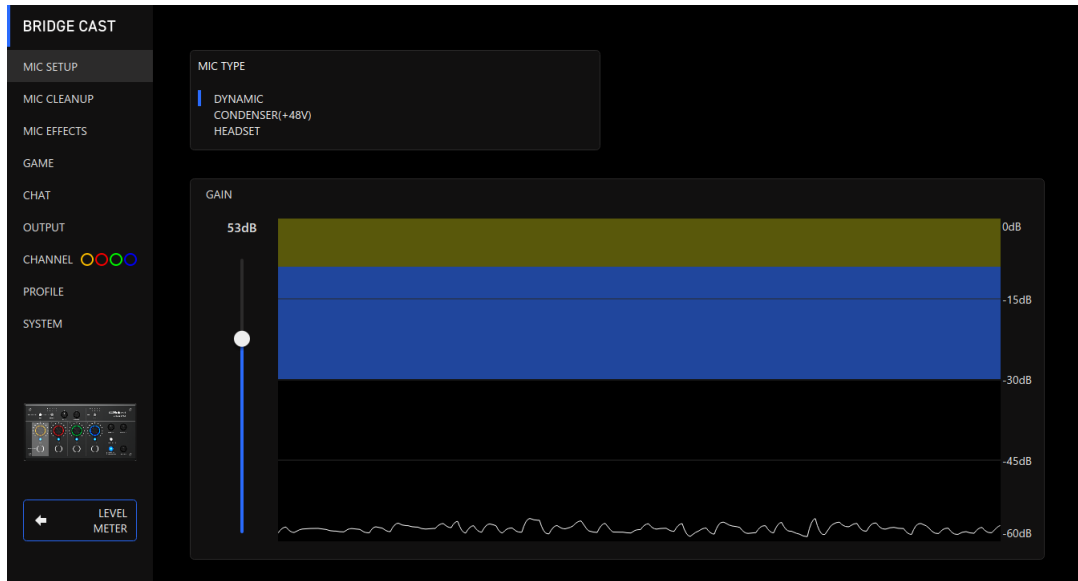

Menu-Reiter	Siehe folgende Seiten für die Details.
MIC SETUP	Verwendung eines Mikrofons(P.30)
MIC CLEANUP	Kalibrieren der Qualität des Mikrofonsignals (Cleanup)(P.32)
MIC EFFECT	Die Effekte für das Mikrofonsignal(P.34) Sichern der Mikrofon-Einstellungen als Preset(P.36) Exportieren einer Mikrofon-Effekt-Datei(P.39)
GAME	Verändern des Game-Sounds mit den Equalizer(P.42) Sichern der Equalizer-Einstellungen als Preset(P.44) Exportieren einer Equalizer Preset-Datei(P.47)
CHAT	Verbessern der Verständlichkeit des Voice Chat-Sounds(P.50)
OUTPUT	Verändern der Einstellungen der Audio-Ausgangssignale(P.52)
CHANNEL	Einstellen der Funktionalität der Bedienoberfläche(P.53) Registrieren eines Soundeffekts(P.55)
PROFILE	Konfigurieren eines Profils(P.58) Exportieren eines Profils(P.62)
SYSTEM	Erstellen einer Daten-Sicherheitskopie (Backup) bzw. Zurückübertragen der Backup-Daten in das Gerät(P.65) Abrufen der Werkvoreinstellungen (Factory Reset)(P.69) Andere Einstellungen(P.70)

Einstellen des Mikrofonsignals

In diesem Kapitel wird erklärt, wie die Einstellungen für das Mikrofonsignal vorgenommen werden.

- ▶ **Verwendung eines Mikrofons(P.30)**
- ▶ **Kalibrieren der Qualität des Mikrofonsignals (Cleanup)(P.32)**
- ▶ **Die Effekte für das Mikrofonsignal(P.34)**
- ▶ **Sichern der Mikrofoneffekt-Einstellungen als Preset(P.36)**
- ▶ **Exportieren einer Mikrofoneffekt-Preset-Datei(P.39)**

Verwendung eines Mikrofons

Im nachfolgenden Abschnitt wird beschrieben, wie der Typ des verwendeten Mikrofons ausgewählt und die Eingangs-Empfindlichkeit (Gain) eingestellt wird.

- ▶ [Auswahl des Mikrofon-Typs](#)
- ▶ [Einstellen der Eingangs-Empfindlichkeit \(Sensitivity\)](#)

Auswahl des Mikrofon-Typs

1. **Klicken Sie im Menu-Bildschirm auf den „MIC SETUP“-Reiter und stellen Sie den „MIC TYPE“ ein.**



Menu	Wert	Beschreibung
MIC TYPE	DYNAMIC	Dynamisches Mikrofon
	CONDENSER (+48V)	Kondensator-Mikrofon * Wenn Sie „CONDENSER(+48V)“ ausgewählt haben, wird über die MIC-Buchse eine Phantomspeisung bereit gestellt. * Die Einstellung „CONDENSER(+48V)“ darf nicht verwendet werden, wenn ein dynamisches Mikrofon angeschlossen ist. Angeschlossene dynamische Mikrofone können Fehlfunktionen aufweisen, wenn die Phantomspeisung eingeschaltet ist.

Menu	Wert	Beschreibung
HEADSET	Headset	

Einstellen der Eingangs-Empfindlichkeit (Sensitivity)

Stellen Sie den Eingangspiegel (Input Gain) des Mikrofonsignals so ein, dass ein maximaler Pegel erreicht wird, ohne dass das Signal verzerrt.

1. Klicken Sie im Menu-Bildschirm auf den „MIC SETUP“-Reiter und stellen Sie den Parameter „GAIN“ ein.

Stellen Sie den Eingangspiegel (Input Gain) des Mikrofonsignals so ein, dass ein maximaler Pegel erreicht wird und die Graphik den blauen Bereich nicht überschreitet.

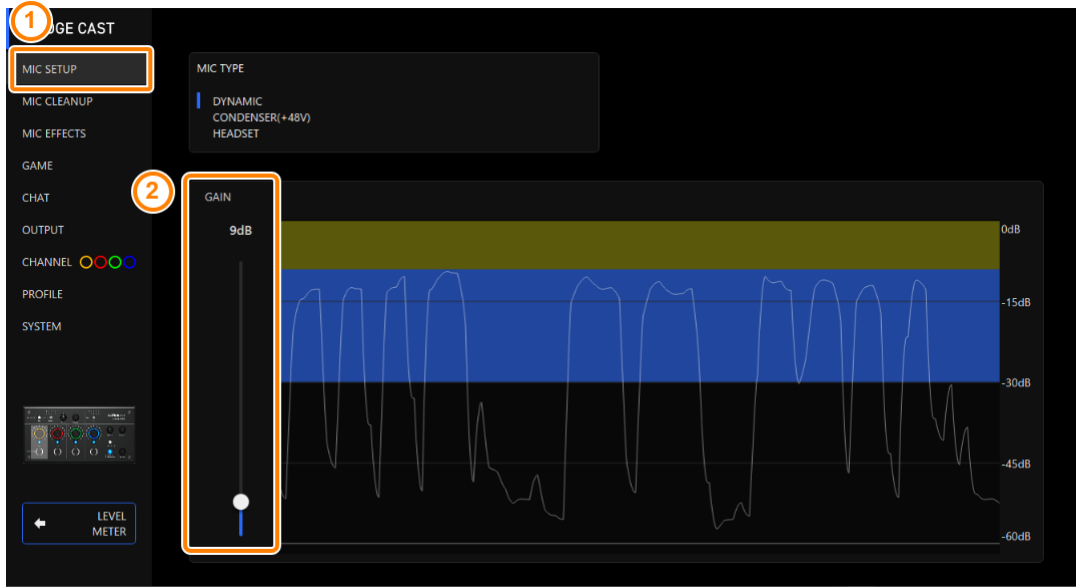

Kalibrieren der Qualität des Mikrofonsignals (Cleanup)

Gehen Sie wie folgt vor, um die Klangqualität des Mikrofonsignals einzustellen, so dass Ihre Stimme klar und verständlich ist.

Diese Funktionen helfen Ihnen, die Übertragung von Umgebungsgeräuschen zu reduzieren und die Lautstärke-Balance mehrerer Mikrofonsignale auszugleichen.

1. **Klicken Sie im Menu-Bildschirm auf den „MIC CLEANUP“-Reiter und stellen Sie die Parameter in den verschiedenen Menüs ein.**



Menu	Wert	Beschreibung
LOW CUT: schneidet nicht benötigte tiefe Frequenzen ab.		
LOW CUT	Off, On	schaltet die Low Cut-Funktion ein bzw. aus.
	Flat-500 Hz	bestimmt die Frequenz, ab der das Ausgangssignal abgeschnitten wird. Der Frequenzbereich unterhalb dieses Werts wird abgeschnitten.
NOISE SUPPRESSOR: Der Noise Suppressor unterdrückt Nebengeräusche, die in der Umgebung des Mikrofons erkannt werden.		
NOISE SUPPRESSOR	Off, On	schaltet den Noise Suppressor ein bzw. aus.
	TYPE	bestimmt den Noise Suppressor-Typ.
	GATE	unterdrückt Signale, deren Pegel unterhalb des Threshold-Werts liegen. Damit können Sie weißes Rauschen und ähnliche Geräusche entfernen.
	ADAPTIVE	analysiert die Umgebungsgeräusche im Raum und unterdrückt diese.
LEVEL	-96-0 dB	bestimmt den Threshold-Pegel zur Unterdrückung der Audiosignale.
	0-9	bestimmt den Pegel für das Unterdrücken der Nebengeräusche. Je höher der Wert, desto mehr Geräusche werden unterdrückt.
		* Wenn Sie trotz Verwendung des Noise Suppressor weitere unerwartete Nebengeräusche wahrnehmen oder das Mikrofonsignal zu leise ist, versuchen Sie, den Input Gain-Wert für das Mikrofonsignal zu erhöhen.

Menu	Wert	Beschreibung
COMPRESSOR: komprimiert die Lautstärke lauter Signale und macht diese leiser. Damit werden Lautstärke-Unterschiede zwischen lauten und leisen Pegeln verringert und das Gesamtergebnis klingt ausgeglichener.		
COMPRESSOR	Off, On	schaltet den Compressor ein bzw. aus.
THRESHOLD	-48–0 dB	bestimmt den Pegel, der als Threshold (Schwellwert) verwendet wird, ab dem der Compressor beginnt zu wirken. bestimmt den Wert, ab dem die Lautstärke durch den Compressor reduziert wird.
RATIO	1.00:1–Inf:1	bestimmt die Ratio, bei der der Klangpegel verringert wird, wenn der Threshold-Wert überschritten wird. Beispiel: Wenn Sie „RATIO“ auf „2.00:1“ stellen, werden die Klangpegel, die den Threshold-Wert überschreiten, um 1/2 reduziert.
ATTACK	0–100 ms	bestimmt den Zeitraum, nach dem der Compressor zu wirken beginnt. * Dieses ist ein Näherungswert und keine exakte Zeitangabe. Die Funktionalität ist auch abhängig von der Lautstärke.
RELEASE	50–5000 ms	bestimmt den Zeitraum, nach dem der Compressor aufhört zu wirken. * Dieses ist ein Näherungswert und keine exakte Zeitangabe. Die Funktionalität ist auch abhängig von der Lautstärke.
POST GAIN	+0–+30 dB	bestimmt die Ausgabe-Lautstärke nach Durchlaufen des Compressor.
DE-ESSER: verringert den Pegel der Zischlaute (z.B. Worte, die mit „s“ oder „z“ beginnen).		
DE-ESSER	Off, On	schaltet den De-esser ein bzw. aus.
	1–10	bestimmt die Intensität des De-esser-Effekts.
EQ: Dieses ist ein 10-Band Equalizer, welcher die Einstellung der Lautstärke für individuelle Frequenzbänder ermöglicht.		
EQ	Off, On	schaltet den Equalizer ein bzw. aus.
DETAIL	Off, On	Bei „On“ können Sie zusätzlich die Mittel-Frequenz und den „Q“-Wert (die Bandbreite der Frequenz) einstellen.
Gain (senkrechte Regler)	-12–+12	bestimmen die Absenkung bzw. Anhebung der einzelnen Frequenzbänder.
Frequency (waagerechte Regler)	Band 1	20,9–396 Hz
	Band 2–4	20,9–471 Hz
	Band 5–7	341 Hz–3,36 kHz
	Band 8, 9	3,00–20,2 kHz
	Band 10	793 Hz–20,2 kHz
		* Diese Einstellung wird aktiviert, wenn der „DETAIL“-Schalter eingeschaltet ist.
Q	0,3–16,0	bestimmt die Bandbreite für die Anhebung bzw. Absenkung der einzelnen Frequenzbänder. * Diese Einstellung wird aktiviert, wenn der „DETAIL“-Schalter eingeschaltet ist.

Die Effekte für das Mikrofonsignal

Sie können dem Mikrofonsignal Effekte hinzufügen (Voice Changer und Reverb).

- ▶ [Verändern des Audiosignals \(Voice Changer\)](#)
- ▶ [Hinzufügen eines Hall-Effekts \(Reverb\)](#)

Verändern des Audiosignals (Voice Changer)

Dieser Effekt verändert die Tonhöhe und den Klangcharakter des Stimmensignals. Sie können damit z.B. eine weibliche Stimme in eine männliche Stimme verwandeln oder umgekehrt.

1. **Klicken Sie im Menu-Bildschirm auf den „MIC EFFECTS“-Reiter und stellen Sie die Parameter in den verschiedenen Menüs ein.**

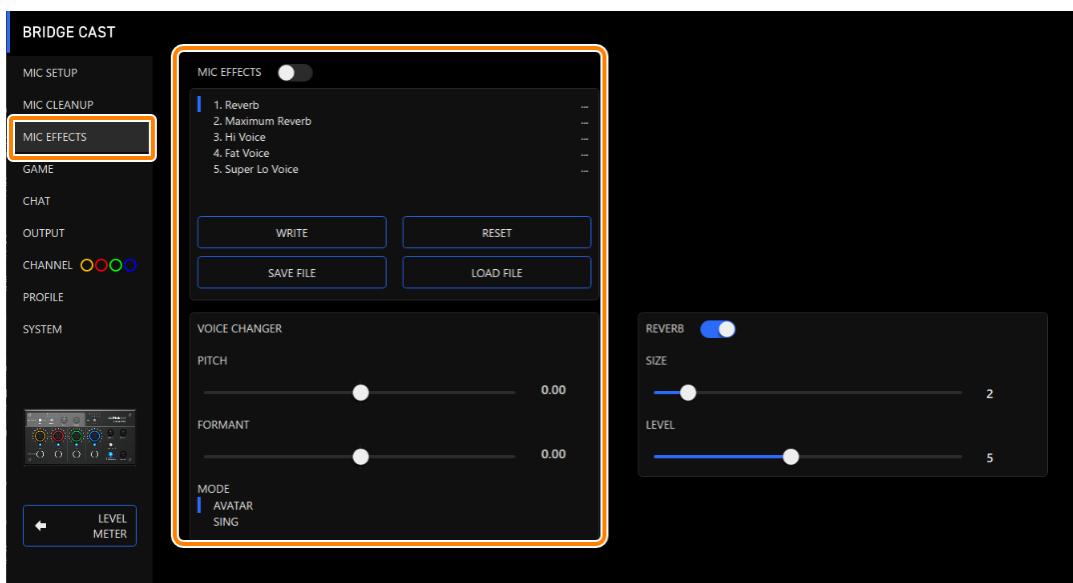

Menu	Wert	Beschreibung
MIC EFFECTS	Off, On	schaltet den Voice Changer ein bzw. aus.
PITCH	-1,00-1,00	bestimmt die Tonhöhe des Sounds. Bei „0“ ist die originale Tonhöhe hörbar.
FORMANT	-1,00-1,00	bestimmt den Formanten des Stimmensignals. Einstellungen in Richtung negativer (-) Werte erzeugen einen männlichen Stimmencharakter, Einstellungen in Richtung positiver (+) Werte erzeugen einen weiblichen Stimmencharakter. Bei „0“ ist die originale Stimme hörbar.
MODE	AVATAR, SING	bestimmt, ob die Tonhöhe und Formanten immer umgewandelt werden (AVATAR) oder nicht (SING).

Hinzufügen eines Hall-Effekts (Reverb)

Sie können dem Stimmensignal einen Reverb-Effekt hinzufügen und damit einen Raumhall-Effekt erzeugen. Dieser Effekt ist z.B. sinnvoll, wenn Sie eine Ansage hervorheben möchten.

1. **Klicken Sie im Menu-Bildschirm auf den „MIC EFFECTS“-Reiter und stellen Sie die Parameter in den verschiedenen Menüs ein.**

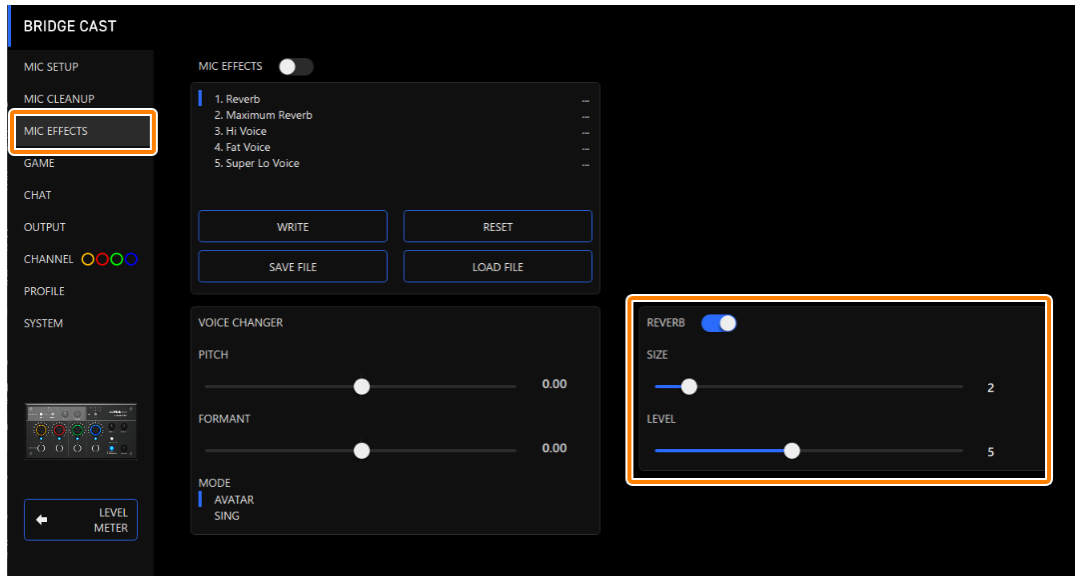

Menu	Wert	Beschreibung
REVERB	Off, On	schaltet den Reverb-Effekt ein bzw. aus.
		* Wenn Sie dem Audiosignal einen Reverb-Effekt hinzufügen möchten, müssen sowohl der Parameter „REVERB“ als auch „MIC EFFECTS“ eingeschaltet sein.
SIZE	1–10	bestimmt die Größe des Raums. Je höher der Wert, desto größer ist der virtuelle Raum und entsprechend länger der Raumhall-Effekt.
LEVEL	1–10	bestimmt die Stärke des Reverb-Effekts.

HINWEIS

Sie können bis zu fünf Gesamt-Einstellungen als „Presets“ sichern und direkt aufrufen.

- ▶ [Sichern der Mikrofoneffekt-Einstellungen als Preset\(P.36\)](#)

Sie können die fünf Effekt-Presets als eine Datei sichern.

- ▶ [Exportieren einer Mikrofoneffekt-Preset-Datei\(P.39\)](#)

Sichern der Mikrofoneffekt-Einstellungen als Preset

Sie können die aktuellen Mikrofoneffekt-Einstellungen als „Preset“ sichern und direkt aufrufen.

Sie können bis zu fünf Presets sichern.

* In der Werksvoreinstellung sind bereits änderbare Presets bereit gestellt.

- ▶ [Sichern von Einstellungen in einem Preset-Speicher](#)
- ▶ [Abrufen eines Preset](#)
- ▶ [Initialisieren eines Preset](#)

Sichern von Einstellungen in einem Preset-Speicher

* Die „On/Off“-Einstellung für „MIC EFFECTS“ wird nicht gesichert.

1. **Klicken Sie im Menu-Display auf den „MIC EFFECTS“-Reiter und danach auf den [WRITE]-Taster.**

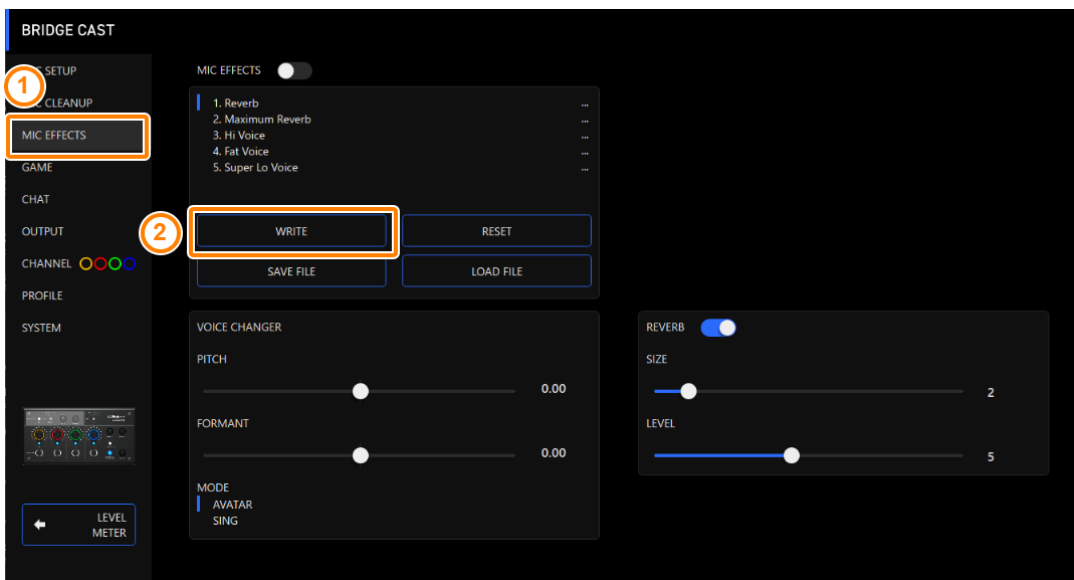

2. **Geben Sie den Preset-Namen ein und klicken Sie bei „WRITE TO“ auf die Ziel-Speichernummer.**

Ein Preset-Name kann bis zu 18 Einzel-byte alphanumerische Zeichen bzw. Symbole enthalten.

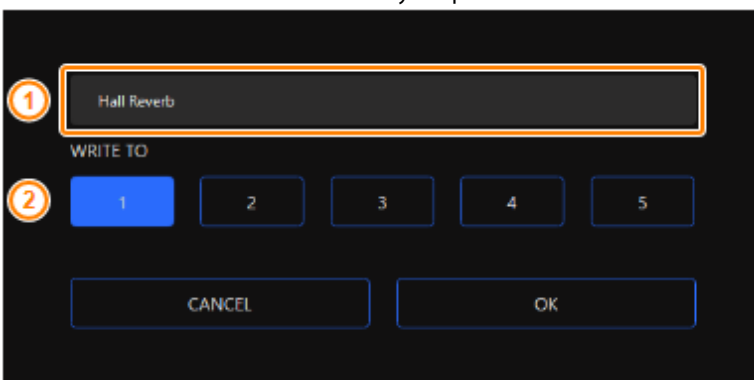

3. **Klicken Sie auf den [OK]-Taster.**

Damit werden die aktuellen Effekt-Einstellungen überschrieben.

HINWEIS

Sie können den Preset-Namen nachträglich wie folgt verändern.

Klicken Sie auf  neben dem Preset-Namen, geben Sie den Namen im Rename-Fenster ein und klicken Sie auf den [OK]-Taster.

Abrufen eines Preset

1. Klicken Sie im Menu-Display auf den „MIC EFFECTS“-Reiter und danach auf das Preset, das Sie abrufen möchten.

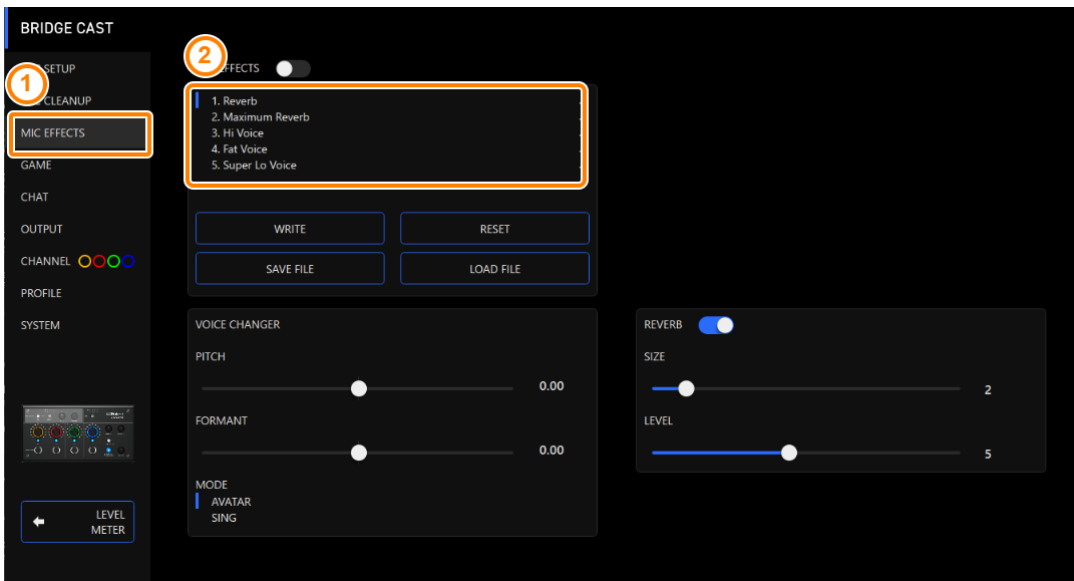

Damit werden die Effekt-Einstellungen abgerufen.

HINWEIS

Wenn Sie die Einstellungen eines Preset verändern, wird der Preset-Name nicht mehr weiß, sondern gelb angezeigt.

Initialisieren eines Preset

Sie können die Einstellungen eines Preset initialisieren und die Einstellungen der Presets 1–5 auf deren Voreinstellungen zurück setzen.

1. **Klicken Sie im Menu-Bildschirm auf den „MIC EFFECTS“-Reiter und danach auf den [RESET]-Taster.**

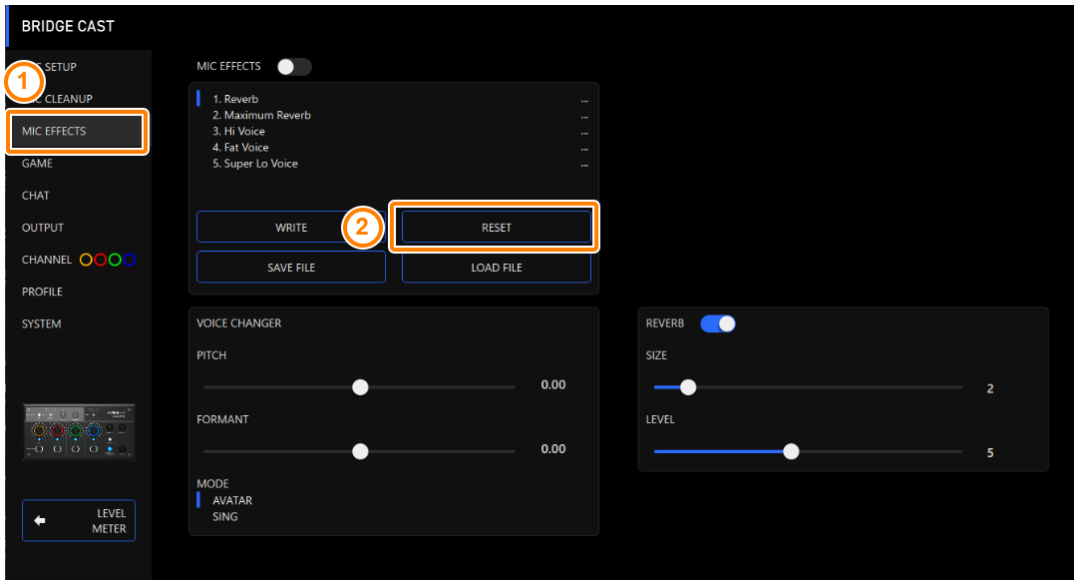

Eine Bestätigungs-Abfrage erscheint.

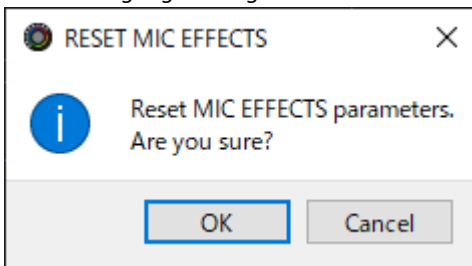

2. **Klicken Sie auf den [OK]-Taster.**

Nach Initialisieren der Daten erscheint eine Bestätigungs-Abfrage.

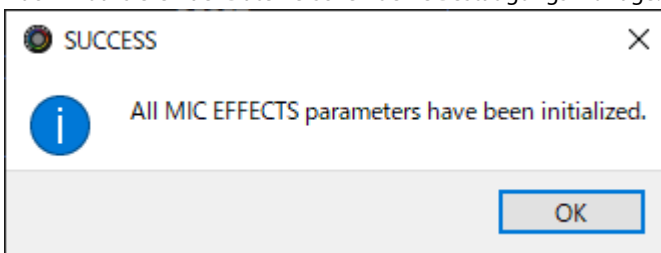

3. **Klicken Sie auf den [OK]-Taster, um die Meldung zu schließen.**

Verbundene links:

[Exportieren einer Mikrofonereffekt-Datei\(P.39\)](#)

Exportieren einer Mikrofoneffekt-Preset-Datei

Sie können die Effekt-Presets (1–5) als eine Datei (.brdgcEfx) auf dem Rechner sichern. Verwenden Sie die BRIDGE CAST App, um die exportierte Datei in das Gerät zu übertragen.

► [Sichern einer Preset-Datei](#)

► [Laden einer Preset-Datei](#)

Sichern einer Preset-Datei

1. **Klicken Sie im Menu-Bildschirm auf den „MIC EFFECTS“-Reiter und danach auf den [SAVE FILE]-Taster.**

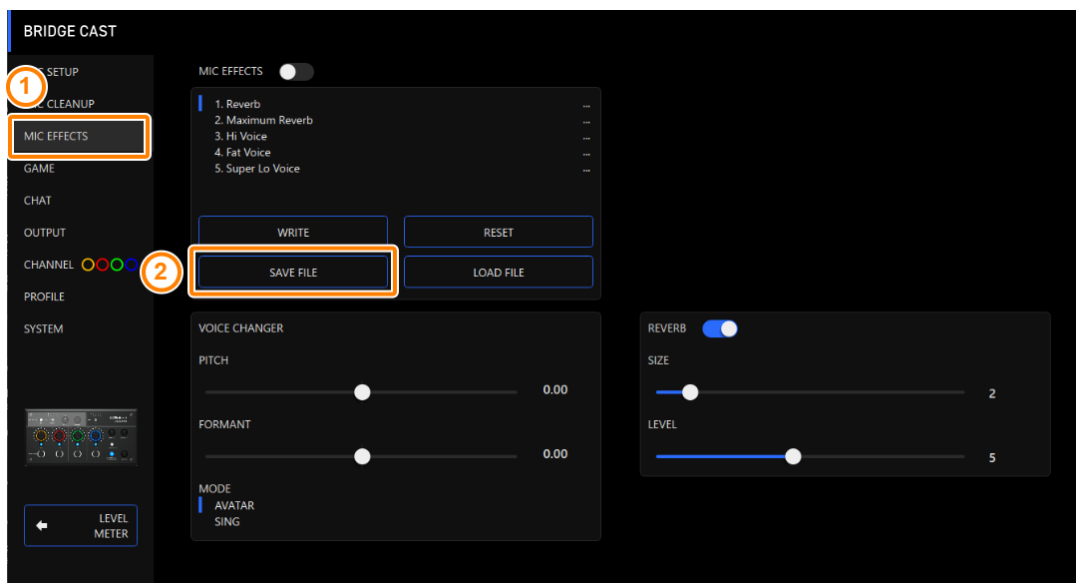

2. **Benennen Sie in der Save-Dialogbox die Datei, wählen Sie die Ziel-Speichernummer aus und klicken Sie auf den [Speichern]-Taster.**

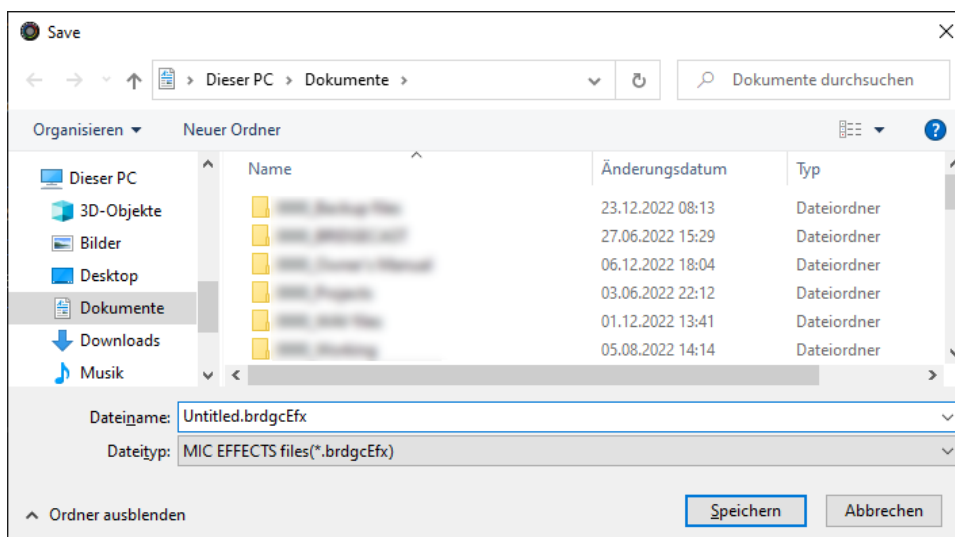

Damit wird die Datei gesichert (.brdgcEfx).

Laden einer Preset-Datei

Gehen Sie wie folgt vor, um die gesicherten Einstellungen der Effekt-Presets (1–5) wieder in das Gerät zurückzuübertragen.

1. **Klicken Sie im Menu-Bildschirm auf den „MIC EFFECTS“-Reiter und danach auf den [LOAD FILE]-Taster.**

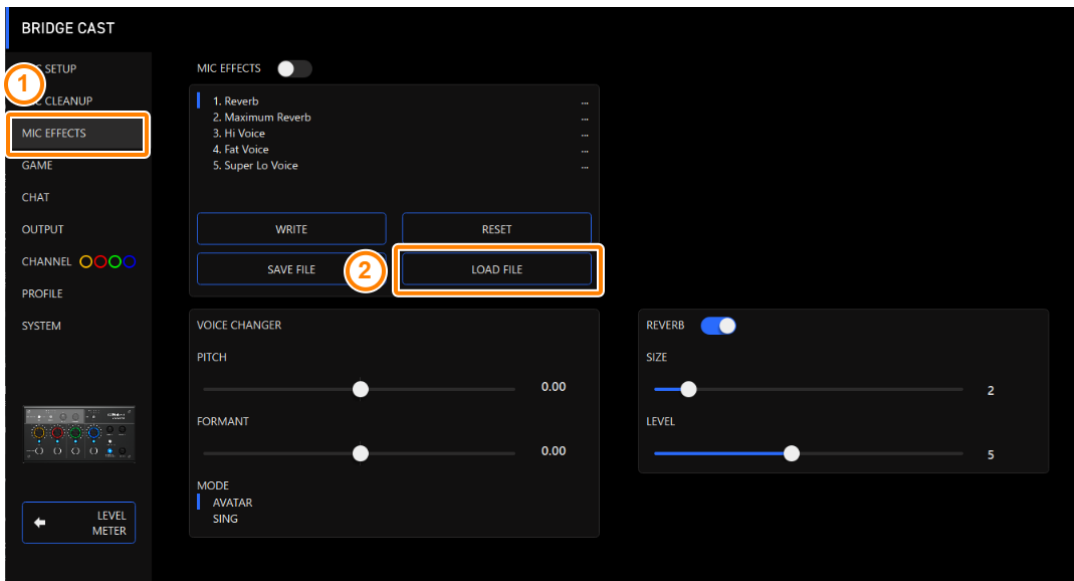

2. **Wählen Sie in der LOAD FILE-Dialogbox die gewünschte Datei (.brdgcEfx) aus und klicken Sie auf den [Öffnen]-Taster.**

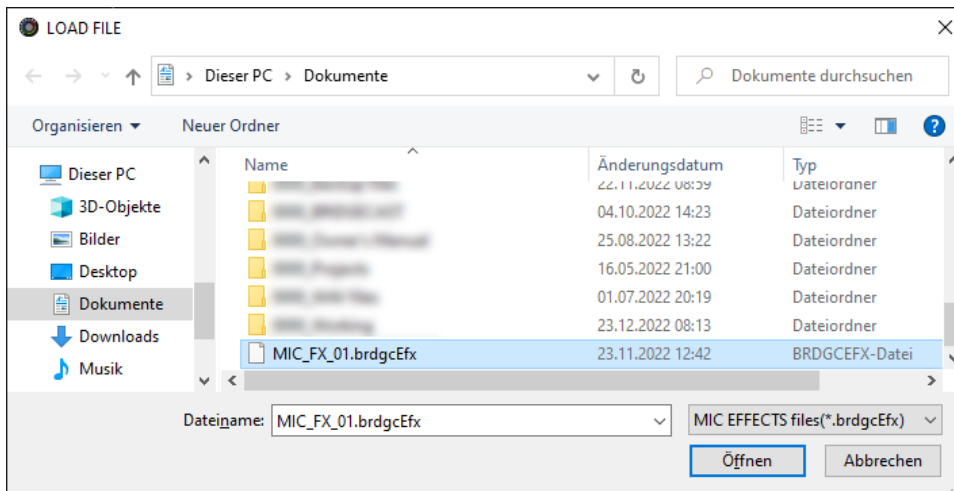

Eine Bestätigungs-Abfrage erscheint.

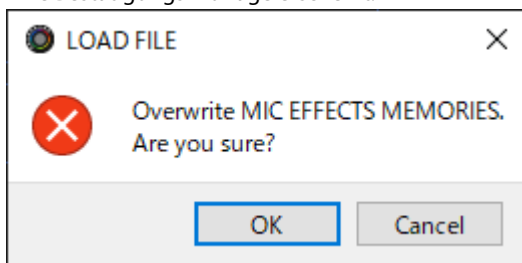

3. Klicken Sie auf den [OK]-Taster.

Nach Laden der Effekt Preset-Einstellungen erscheint eine Abfrage.

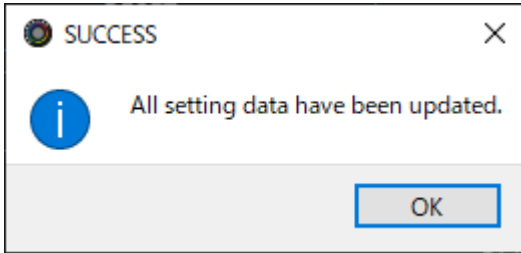
**4. Klicken Sie auf den [OK]-Taster, um die Meldung zu schließen.**

Verbundene Informationen:

[Sichern der Mikrofoneffekt-Einstellungen als Preset\(P.36\)](#)

Einstellen des Game-Sounds

In diesem Kapitel wird erklärt, wie der Game-Sound (Eingangsquelle: GAME^{*1}), der als Eingangssignal über den USB-Anschluss übertragen wird, verändert wird.

*1: Wenn die Anschluss-Einstellung des USB-Anschlusses auf „CONSOLE/MOBILE“ gestellt ist, ist die Eingangsquelle „USB“.

- ▶ **Verändern des Game-Sounds mit den Equalizer(P.42)**
- ▶ **Sichern der Equalizer-Einstellungen als Preset(P.44)**
- ▶ **Exportieren einer Equalizer Preset-Datei(P.47)**

Verändern des Game-Sounds mit den Equalizer

Sie können mithilfe des Equalizer den Klangcharakter des Game-Sound verändern (Eingangsquelle: GAME^{*1}). Damit können Sie nach Bedarf einzelne Frequenzen verstärken bzw. abschwächen.

Beispiel: Sie können während eines FPS Game den Sound von Wind- oder Umgebungsgeräuschen unterdrücken bzw. Effektsounds wie z.B. Fußschritte deutlicher hörbar machen.

*1: Der Equalizer wirkt nur auf den Game-Sound, der an den PERSONAL MIX Bus geleitet wird. Wenn die Anschluss-Einstellung des USB-Anschlusses auf „CONSOLE/MOBILE“ gestellt ist, ist die Eingangsquelle „USB“.

1. Klicken Sie im Menu-Bildschirm auf den „GAME“-Reiter und stellen Sie den Equalizer ein.



Menu	Wert	Beschreibung
EQ	Off, On	schaltet den Equalizer ein bzw. aus.
DETAIL	Off, On	Bei „On“ können Sie zusätzlich die Mittel-Frequenz und den „Q“-Wert (die Bandbreite der Frequenz) einstellen.
Gain (senkrechte Regler)	-12--+12	bestimmen die Absenkung bzw. Anhebung der einzelnen Frequenzbänder.

Menu		Wert	Beschreibung
Frequency (waagerechte Regler)	Band 1	20,9–396 Hz	bestimmen die Anhebung bzw. Absenkung der Mittelfrequenz der einzelnen Frequenzbänder. * Diese Einstellung wird aktiviert, wenn der „DETAIL“-Schalter eingeschaltet ist.
	Band 2–4	20,9–471 Hz	
	Band 5–7	341 Hz–3,36 kHz	
	Band 8, 9	3,00–20,2 kHz	
	Band 10	793 Hz–20,2 kHz	
Q		0,3–16,0	bestimmt die Bandbreite für die Anhebung bzw. Absenkung der einzelnen Frequenzbänder. * Diese Einstellung wird aktiviert, wenn der „DETAIL“-Schalter eingeschaltet ist.

HINWEIS

Sie können bis zu fünf Equalizer-Einstellungen als „Presets“ sichern und direkt aufrufen.

► [Sichern der Equalizer-Einstellungen als Preset](#)(P.44)

Sie können die Equalizer-Presets als eine Datei sichern.

► [Exportieren einer Equalizer Preset-Datei](#)(P.47)

Sichern der Equalizer-Einstellungen als Preset

Sie können die aktuellen Equalizer-Einstellungen als „Preset“ sichern und direkt aufrufen.

Sie können bis zu fünf Presets sichern.

* In der Werksvoreinstellung sind bereits änderbare Presets bereit gestellt.

► [Sichern von Einstellungen in einem Preset-Speicher](#)

► [Abrufen eines Preset](#)

► [Initialisieren eines Preset](#)

Sichern von Einstellungen in einem Preset-Speicher

1. Klicken Sie im Menu-Display auf den „GAME“-Reiter und danach auf den [WRITE]-Taster.

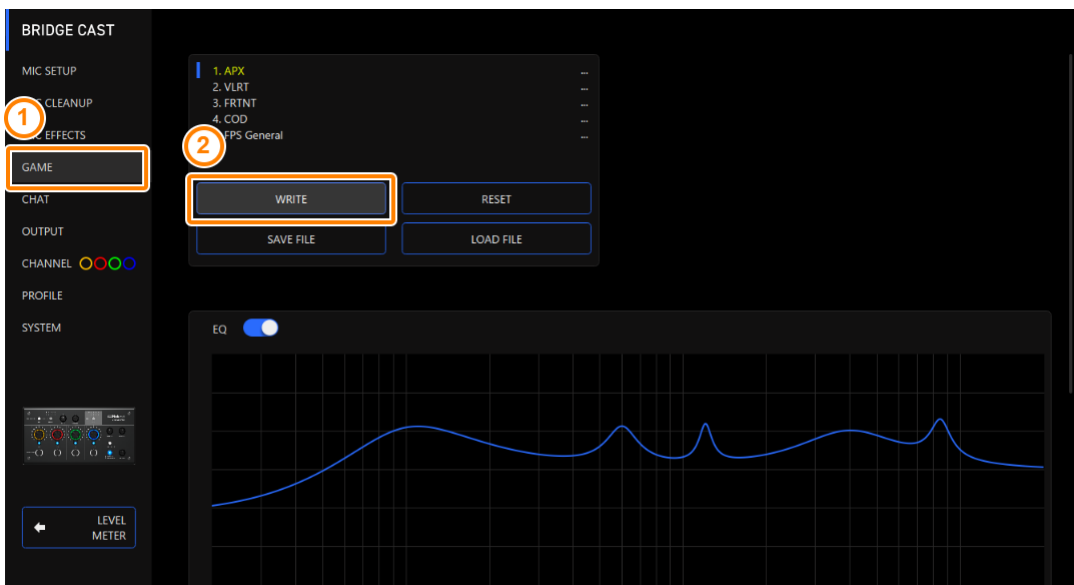

2. Geben Sie den Preset-Namen ein und klicken Sie bei „WRITE TO“ auf die Ziel-Speichernummer.

Ein Preset-Name kann bis zu 18 Einzel-byte alphanummerische Zeichen bzw. Symbole enthalten.

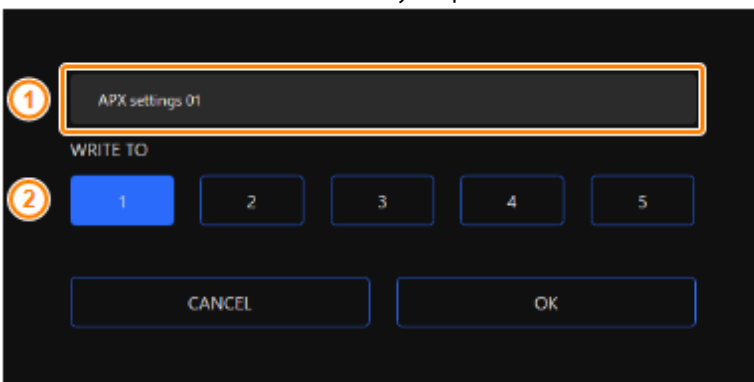

3. Klicken Sie auf den [OK]-Taster.

Damit werden die aktuellen Equalizer-Einstellungen überschrieben.

HINWEIS

Sie können den Preset-Namen nachträglich wie folgt verändern.

Klicken Sie auf  neben dem Preset-Namen, geben Sie den Namen im Rename-Fenster ein und klicken Sie auf den [OK]-Taster.

Abrufen eines Preset

1. **Klicken Sie im Menu-Display auf den „GAME“-Reiter und danach auf das Preset, das Sie abrufen möchten.**



Damit werden die Effekt-Einstellungen abgerufen.

HINWEIS

Wenn Sie die Einstellungen eines Preset verändern, wird der Preset-Name nicht mehr weiß, sondern gelb angezeigt.

Initialisieren eines Preset

Sie können die Einstellungen eines Preset initialisieren und die Einstellungen der Presets 1–5 auf deren Voreinstellungen zurück setzen.

1. **Klicken Sie im Menu-Bildschirm auf den „GAME“-Reiter und danach auf den [RESET]-Taster.**



Eine Bestätigungs-Abfrage erscheint.

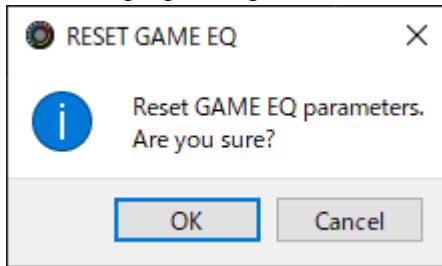

2. **Klicken Sie auf den [OK]-Taster.**

Nach Initialisieren der Daten erscheint eine Bestätigungs-Abfrage.

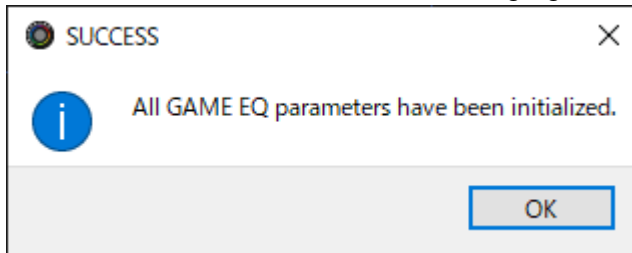

3. **Klicken Sie auf den [OK]-Taster, um die Meldung zu schließen.**

HINWEIS

Sie können die Equalizer-Presets als eine Datei sichern.

- ▶ [Exportieren einer Equalizer Preset-Datei\(P.47\)](#)

Exportieren einer Equalizer Preset-Datei

Sie können die Equalizer Presets (1–5) als eine Datei (.brdgcEQ) auf dem Rechner sichern. Verwenden Sie die BRIDGE CAST App, um die exportierte Datei in das Gerät zu übertragen.

► [Sichern einer Preset-Datei](#)

► [Laden einer Preset-Datei](#)

Sichern einer Preset-Datei

1. **Klicken Sie auf Desktop innerhalb des Menu-Bildschirms auf den „GAME“-Reiter und danach auf den [SAVE FILE]-Taster.**



2. **Benennen Sie in der Save-Dialogbox die Datei, wählen Sie die Ziel-Speichernummer aus und klicken Sie auf den [Speichern]-Taster.**

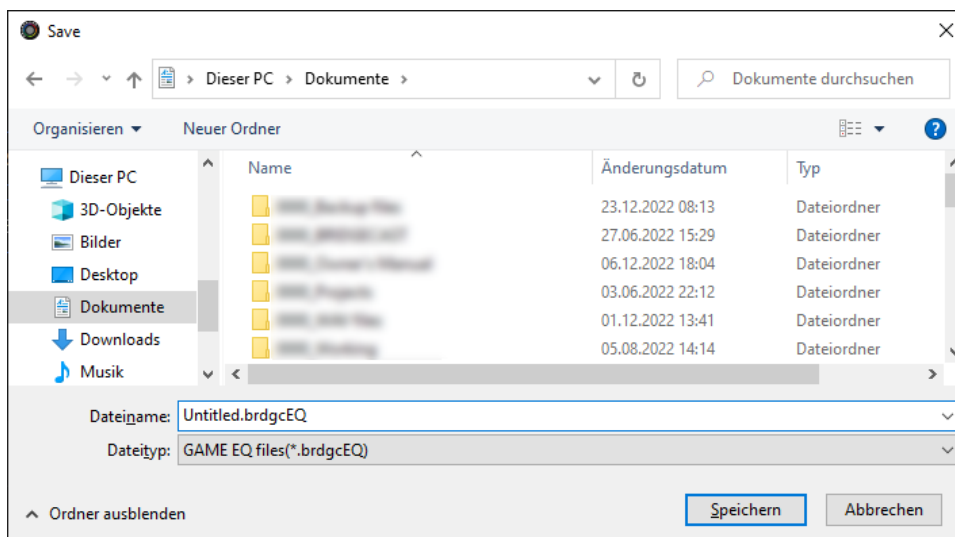

Damit wird die Datei gesichert (.brdgcEQ).

Laden einer Preset-Datei

Gehen Sie wie folgt vor, um die gesicherten Einstellungen der Equalizer-Presets (1–5) wieder in das Gerät zurückzuübertragen.

1. **Klicken Sie auf Desktop innerhalb des Menu-Bildschirms auf den „GAME“-Reiter und danach auf den [LOAD FILE]-Taster.**



2. **Wählen Sie in der LOAD FILE-Dialogbox die gewünschte Datei (.brdgcEQ) aus und klicken Sie auf den [Öffnen]-Taster.**

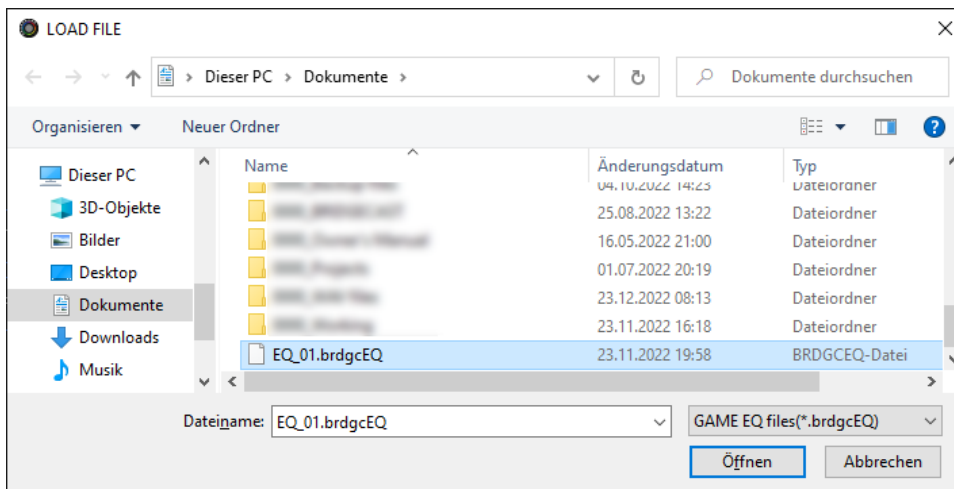

Eine Bestätigungs-Abfrage erscheint.

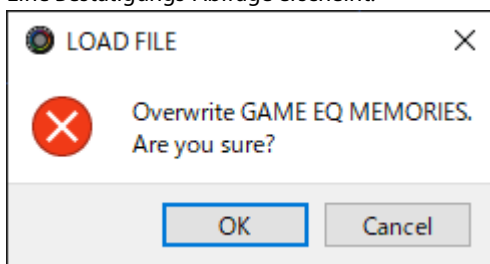

3. Klicken Sie auf den [OK]-Taster.

Nach Laden der Equalizer Preset-Einstellungen erscheint eine Bestätigungs-Abfrage.

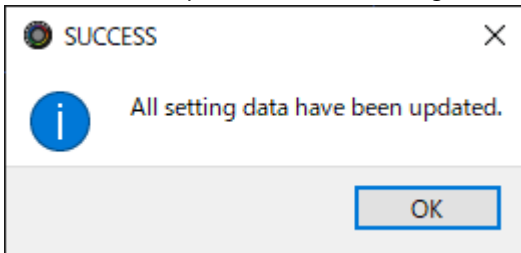
**4. Klicken Sie auf den [OK]-Taster, um die Meldung zu schließen.**

Verbundene links:

[Sichern der Equalizer-Einstellungen als Preset\(P.44\)](#)

Einstellen des Voice Chat-Audiosignals

In diesem Kapitel wird erklärt, wie der Voice Chat-Sound (Eingangsquelle: CHAT^{*1}), der als Eingangssignal über den USB-Anschluss übertragen wird, verändert wird.

*1: Wenn die Anschluss-Einstellung des USB-Anschlusses auf „CONSOLE/MOBILE“ gestellt ist, ist die Eingangsquelle „USB“.

► **Verbessern der Verständlichkeit des Voice Chat-Sounds(P.50)**

Verbessern der Verständlichkeit des Voice Chat-Sounds

Gehen Sie wie folgt vor, um in einem Voice Chat das Stimmensignal der Gegenseite zu verändern (Eingangsquelle: CHAT^{*1}). Sie können die Lautstärke-Unterschiede zwischen leisen und lauten Signalen ausgleichen bzw. die Lautstärke der Zischlaute verringern.

*1: Wenn die Anschluss-Einstellung des USB-Anschlusses auf „CONSOLE/MOBILE“ gestellt ist, ist die Eingangsquelle „USB“.

1. **Klicken Sie im Menu-Display auf den „CHAT“-Reiter und stellen Sie die Parameter in den verschiedenen Menüs ein.**

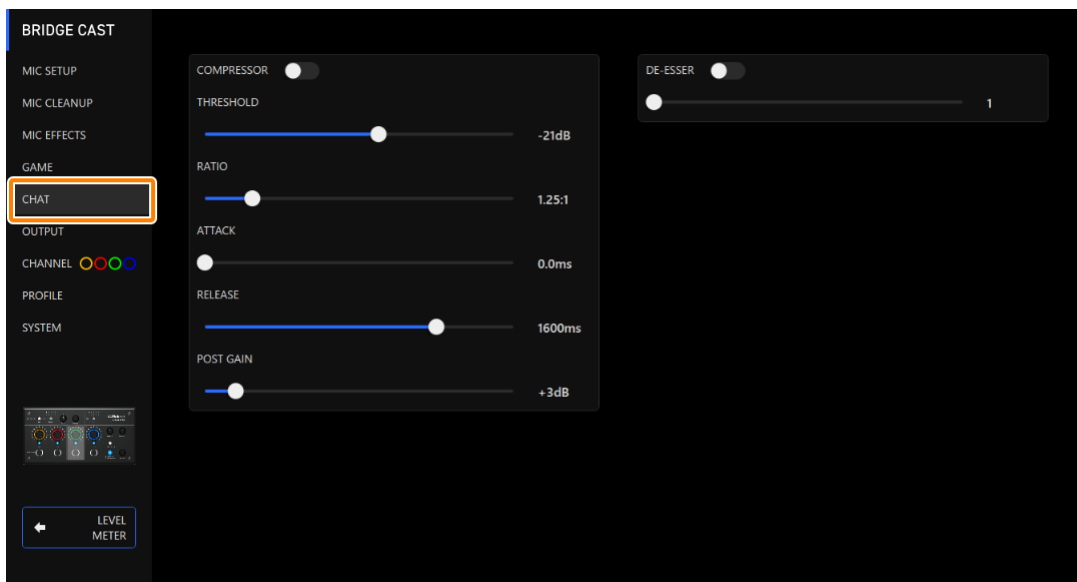

Menu	Wert	Beschreibung
COMPRESSOR: komprimiert die Lautstärke lauter Signale und macht diese leiser. Damit werden Lautstärke-Unterschiede zwischen lauten und leisen Pegeln verringert und das Gesamtergebnis klingt ausgeglichener.		
COMPRESSOR	Off, On	schaltet den Compressor ein bzw. aus.
THRESHOLD	-48–0 dB	bestimmt den Pegel, der als Threshold (Schwellwert) verwendet wird, ab dem der Compressor beginnt zu wirken. bestimmt den Wert, ab dem die Lautstärke durch den Compressor reduziert wird.
RATIO	1.00:1–Inf:1	bestimmt die Ratio, bei der der Klangpegel verringert wird, wenn der Threshold-Wert überschritten wird. Beispiel: Wenn Sie „RATIO“ auf „2.00:1“ stellen, werden die Klangpegel, die den Threshold-Wert überschreiten, um 1/2 reduziert.
ATTACK	0–100 ms	bestimmt den Zeitraum, nach dem der Compressor zu wirken beginnt. * Dieses ist ein Näherungswert und keine exakte Zeitangabe. Die Funktionalität ist auch abhängig von der Lautstärke.
RELEASE	50–5000 ms	bestimmt den Zeitraum, nach dem der Compressor aufhört zu wirken. * Dieses ist ein Näherungswert und keine exakte Zeitangabe. Die Funktionalität ist auch abhängig von der Lautstärke.
POST GAIN	+0–+30 dB	bestimmt die Ausgabe-Lautstärke nach Durchlaufen des Compressor.

Menu	Wert	Beschreibung
DE-ESSER:		verringert den Pegel der Zischlaute (z.B. Worte, die mit „s“ oder „z“ beginnen).
DE-ESSER	Off, On	schaltet den De-esser ein bzw. aus.
LEVEL	1-10	bestimmt die die Intensität des De-esser-Effekts.

Output-Einstellungen

In diesem Kapitel werden die Einstellungen für die Audio-Ausgangssignale erklärt.

► **Verändern der Einstellungen der Audio-Ausgangssignale (P.52)**

Verändern der Einstellungen der Audio-Ausgangssignale

In diesem Abschnitt wird erklärt, wie Sie die Verzögerungszeit des Audio-Ausgangssignals einstellen und das Signal verändern, das über die LINE OUT-Buchse und den USB-Anschluss ausgegeben wird.

1. **Klicken Sie im Menu-Display auf den „OUTPUT“-Reiter und stellen Sie die Parameter in den verschiedenen Menüs ein.**

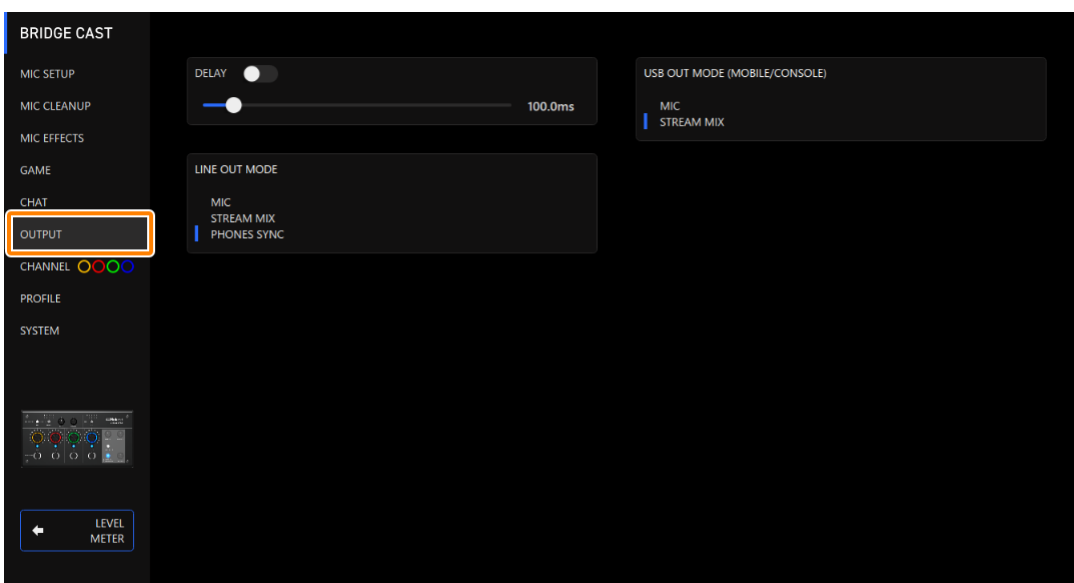

Menu	Wert	Beschreibung
DELAY	Off, On	schaltet den Delay-Effekt ein bzw. aus. Bei der Einstellung „On“ wird das Audiosignal mit der eingegebenen Zeit verzögert. * Der Delay-Effekt wirkt auf das Audiosignal des STREAM MIX-Bus, das über den USB-Anschluss ausgegeben wird. Abgleichen des Timing-Versatzes von Video- und Audiosignal Wenn Sie Spiele auf Ihrem Rechner streamen, kann es vorkommen, dass die Bild- und Tonsignale (Audiosignale, die über das BRIDGE CAST an den Rechner geleitet werden) nicht synchron sind. Sie können in diesem Fall die Ausgabe des Audiosignals verzögern, so dass das Video- und Audiosignal wieder korrekt übereinander liegen.
	0,0–1000,0 ms	bestimmt die Verzögerungszeit (Latenz des Audiosignals).
LINE OUT MODE	bestimmt, welches Audiosignal über die LINE OUT-Buchsen ausgegeben wird.	
	MIC	Mikrofonsignal (wird nicht durch einen Bus geleitet)
	STREAM MIX	STREAM MIX-Bus Audiosignal
USB OUT MODE (MOBILE/CONSOLE)	PHONES SYNC	das gleiche Audiosignal, das auch über die Kopfhörer ausgegeben wird.
	Wenn die Verbindungseinstellung des USB-Anschlusses auf „CONSOLE/MOBILE“ gestellt ist, wird mit diesem Parameter bestimmt, welches Audiosignal über den USB-Anschluss ausgegeben wird.	
	MIC	Mikrofonsignal (wird nicht durch einen Bus geleitet)
	STREAM MIX	STREAM MIX-Bus Audiosignal

Vornehmen der Einstellungen über die Bedienoberfläche des BRIDGE CAST

In diesem Kapitel wird erklärt, wie die Einstellungen über die Bedienoberfläche des Geräts vorgenommen werden.

- ▶ **Einstellen der Funktionalität der Bedienoberfläche(P.53)**
- ▶ **Registrieren eines Soundeffekts(P.55)**

Einstellen der Funktionalität der Bedienoberfläche

Gehen Sie wie folgt vor, um die Eingangsquelle auszuwählen, die mit den CH [1]–[4]-Reglern des BRIDGE CASTgesteuert wird und die Funktionen auszuwählen, die über die MUTE/ASSIGN [1]–[4]-Taster ausgeführt werden.

Sie können die Farb-Anzeige der CH 1–4-Taster verändern.

1. **Klicken Sie im Menu-Bildschirm auf den „CHANNEL“-Reiter, wählen Sie über die „CH.1“–„CH.4“-Reiter den gewünschten Kanal aus und stellen Sie die Parameterwerte in den verschiedenen Menüs ein.**

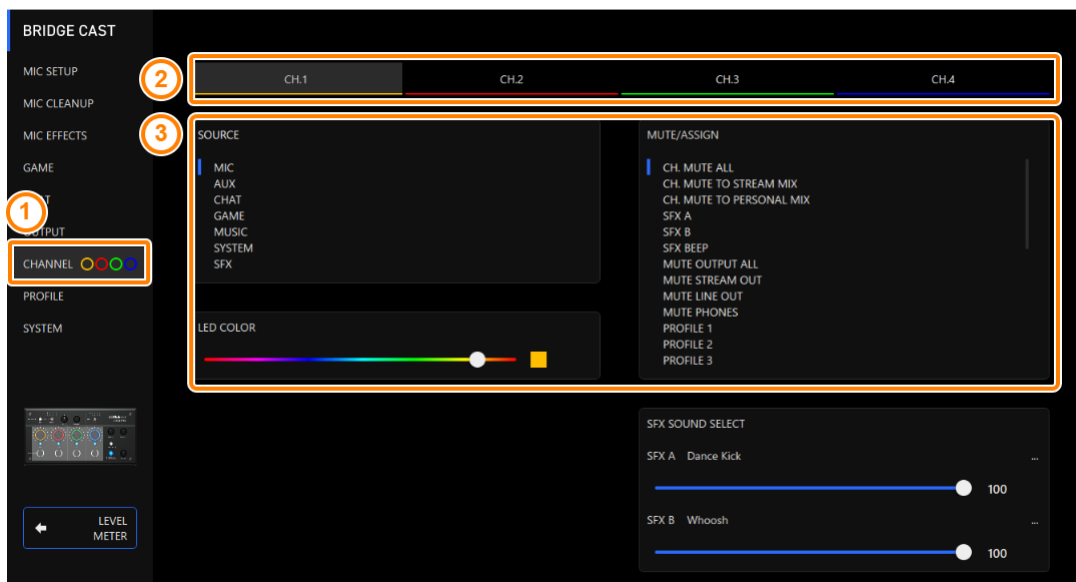

Menu	Wert	Beschreibung
		bestimmt die Eingangsquelle, die einem Kanal zugeordnet ist. Verwenden Sie die CH [1]–[4]-Regler des BRIDGE CAST, um die Lautstärke der zugewiesenen Eingangsquelle zu verändern.
SOURCE	MIC	das Audiosignal eines an der MIC-Buchse angeschlossenen dynamischen oder Kondensator-Mikrofons oder das Audiosignal eines an der PHONES/HEADSET-Buchse angeschlossenen Headset-Mikrofons. * Bei der Einstellung „MIC“ müssen Sie den Mikrofon-Typ auswählen. ▶ Auswahl des Mikrofon-Typs(P.30)
	AUX	das über den AUX-Buchse eingehende Audiosignal
	CHAT (*1)	das über den USB-Anschluss eingehende Audiosignal.
	GAME (*1)	
	MUSIC (*1)	
	SYSTEM (*1)	
	SFX	Soundeffekte (SFX A, SFX B, SFX BEEP)
LED COLOR	–	bestimmt die Farbe der CH1–4-Anzeigen.

Menu	Wert	Beschreibung
MUTE/ASSIGN		bestimmt die Funktionen der MUTE/ASSIGN [1]–[4]-Taster.
	CH MUTE ALL (*3)	schaltet alle Audiosignale der auf den STREAM MIX-Bus und PERSONAL MIX-Bus geleiteten Signale stumm bzw. hebt diese Stummschaltung wieder auf. schaltet das Mikrofonsignal (dieses wird nicht durch einen Bus geleitet) und das an den STREAM MIX-Bus und PERSONAL MIX-Bus geleitete Mikrofonsignal stumm bzw. hebt diese Stummschaltung wieder auf (wenn die Eingangsquelle auf „MIC“ gestellt ist).
	CH MUTE TO STREAM MIX (*3)	schaltet die Audiosignale der an den STREAM MIX-Bus geleiteten Kanäle stumm bzw. hebt diese Stummschaltung wieder auf.
	CH MUTE TO PERSONAL MIX (*3)	schaltet alle Audiosignale der an den PERSONAL MIX-Bus geleiteten Signale stumm bzw. hebt diese Stummschaltung wieder auf. schaltet das Mikrofonsignal (dieses wird nicht durch einen Bus geleitet) und das an den PERSONAL MIX-Bus geleitete Mikrofonsignal stumm bzw. hebt diese Stummschaltung wieder auf (wenn die Eingangsquelle auf „MIC“ gestellt ist).
	SFX A, SFX B	spielt den für SFX A bzw. SFX B registrierten Soundeffekt ab. Sie können für SFX A und SFX B eine WAV-Datei registrieren. ► Registrieren eines Soundeffekts(P.55)
	SFX BEEP	spielt einen Beep-Sound ab.
	MUTE OUTPUT ALL	schaltet alle ausgehenden Audiosignale stumm.
	MUTE STREAM OUT	schaltet das STREAM MIX Bus-Audiosignal stumm, das über den USB-Anschluss ausgegeben wird bzw. hebt diese Stummschaltung wieder auf.
	MUTE LINE OUT	schaltet das über die LINE OUT-Buchse ausgegebene Audiosignal stumm bzw. hebt diese Stummschaltung wieder auf.
	MUTE PHONES	schaltet das über den Kopfhörer oder das Headset ausgegebene Audiosignal stumm bzw. hebt diese Stummschaltung wieder auf.
	PROFILE 1–5	schalten zwischen den Profilen 1–5 um.
	GAME EQ 1–5	schalten zwischen den Equalizer-Presets 1–5 um.
	GAME EQ OFF	schaltet den Equalizer ein bzw. aus.
MIC EFFECTS 1–5	schalten zwischen den Mikrofon-effekt-Presets 1–5 um.	
MIDI CC 1–4 (*1)	überträgt die MIDI Control Change-Meldungen 1–4 über den MIDI-Ausgang (CTRL) des USB-Anschlusses.	

(*1) nur wenn der USB-Anschluss auf „PC“ gestellt ist.

(*2) nur einstellbar wenn der USB-Anschluss auf „CONSOLE/MOBILE“ gestellt ist.

(*3) funktioniert nicht, wenn „SOURCE“ auf „SFX“ gestellt ist.

Registrieren eines Soundeffekts

Sie können einen Soundeffekt registrieren und diesen durch Drücken des MUTE/ASSIGN-Tasters abspielen.

Die Soundeffekte werden in den Speicherplätzen SFX A und SFX B dieses Geräts gesichert. In der Werksvoreinstellung sind diese Speicherplätze mit Preset-Sounds belegt.

- * Um die Soundeffekte abspielen zu können, muss die Funktion der MUTE/ASSIGN-Taster auf „SFX A“ oder „SFX B“ gestellt sein. Weitere Details finden Sie unter „[Einstellen der Funktionalität der Bedienoberfläche\(P.53\)](#)“.

Musikdaten, die registriert werden können

Format (Dateinamenerweiterung)	WAV (.wav)
Sample Rate	44,1, 48 kHz
Bit Rate	16 Bit
Maximale Abspielzeit	5 Sekunden

Registrieren eines Soundeffekts

1. **Klicken Sie im Menu-Bildschirm auf den „CHANNEL“-Reiter und klicken Sie dann bei „SFX SOUND SELECT“ auf  neben „SFX A“ oder „SFX B“.**

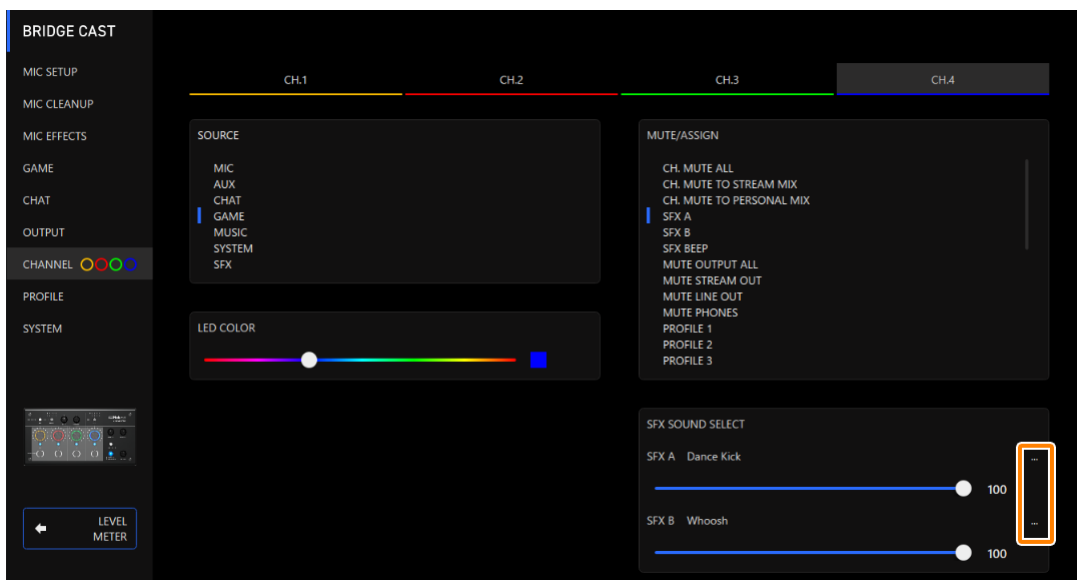

2. **Klicken Sie auf den [FILE]-Taster.**

Klicken Sie auf die [PRESET 1]- und [PRESET 2]-Taster, um die voreingestellten Soundeffekte zu registrieren.

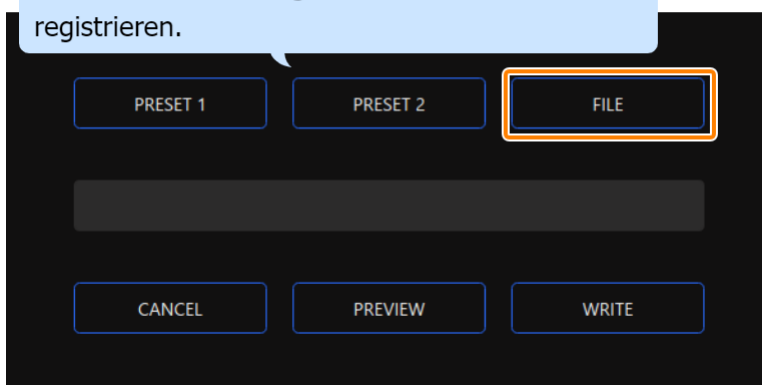

5. Klicken Sie auf den [OK]-Taster.

Die WAV-Datei wird im internen Speicher gesichert (SFX A oder SFX B). Nach Sichern der Daten erscheint eine Bestätigungs-Abfrage.

HINWEIS: Ziehen Sie den USB Kabel nicht ab, solange noch Daten gesichert werden.

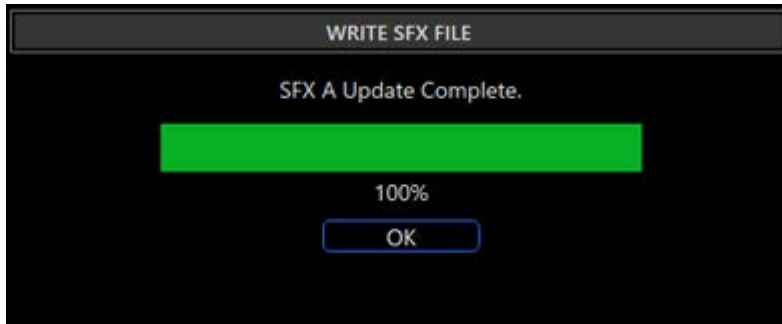

6. Klicken Sie auf den [OK]-Taster, um die Meldung zu schließen.

HINWEIS

Um die Lautstärke-Balance zwischen SFX A und SFX B einzustellen, verwenden Sie die „SFX SOUND SELECT“ SFX A- oder SFX B-Regler (Einstellbereich für die Lautstärke: 0–100).

Konfigurieren eines Profils

Dieses Kapitel erklärt, wie Sie ein Profil erstellen und verwenden.

- ▶ [Erstellen eines Profils\(P.58\)](#)
- ▶ [Exportieren eines Profils\(P.62\)](#)

Erstellen eines Profils

Mithilfe der Profil-Funktion können eigene Einstellungen gesichert werden. Durch Umschalten des Profils können Sie die Einstellungen im Gerät schnell umschalten und der aktuellen Situation anpassen.

Sie können bis zu fünf Profile erstellen.

- ▶ [Inhalte, die in einem Profil gespeichert werden](#)
- ▶ [Erstellen eines Profils](#)
- ▶ [Umschalten der Profile](#)
- ▶ [Initialisieren eines Profils](#)

Inhalte, die in einem Profil gespeichert werden

Die Profile beinhalten die Einstellungen, die im „PROFILE“-Bereich angezeigt sind (siehe Abbildung unten).

* Die Preset-Namen werden nicht für den Mikrofon-Effekt und nicht für den Equalizer gespeichert.

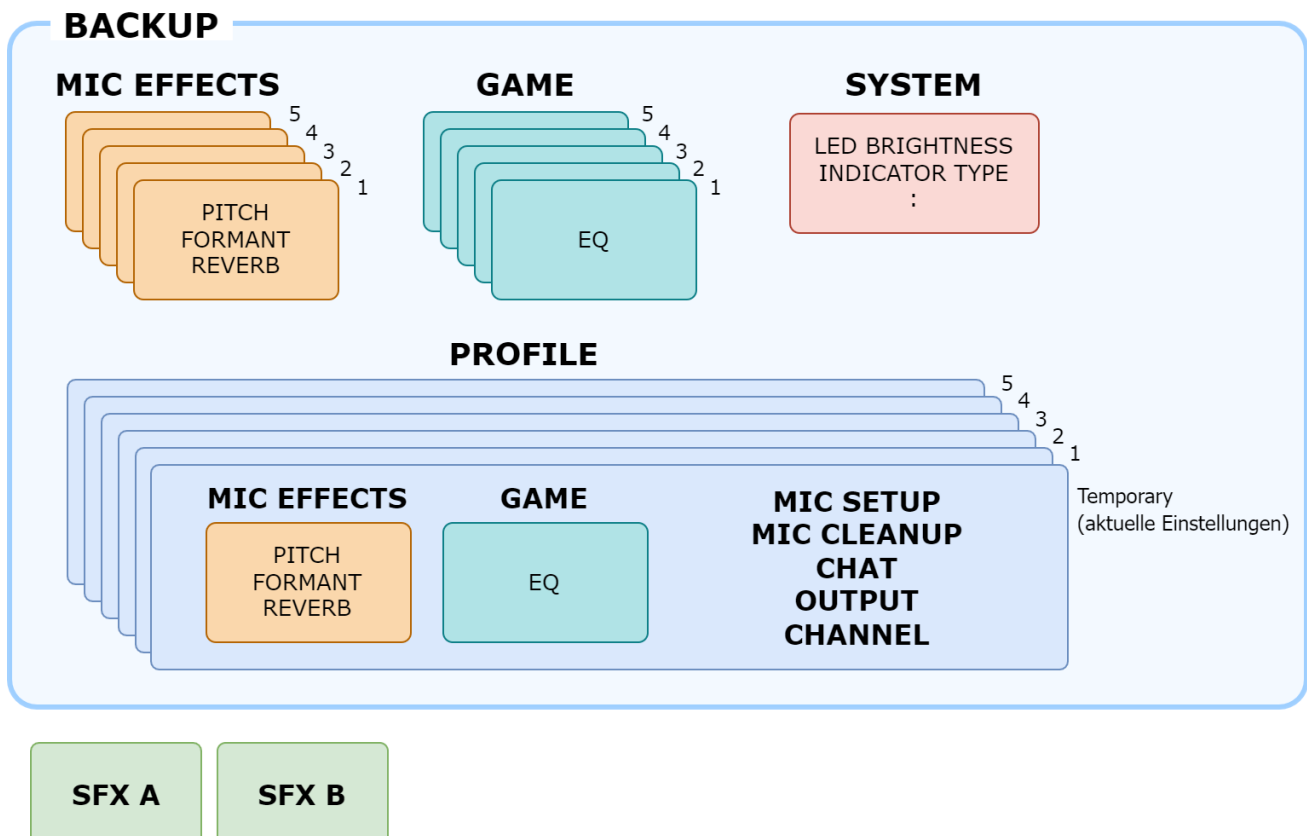

Erstellen eines Profils

* In der Werksvoreinstellung sind bereits änderbare Profile bereit gestellt.

1. **Verändern Sie die Einstellungen im Gerät.**
2. **Klicken Sie im Menu-Display auf den „PROFILE“-Reiter und danach auf den [WRITE]-Taster.**

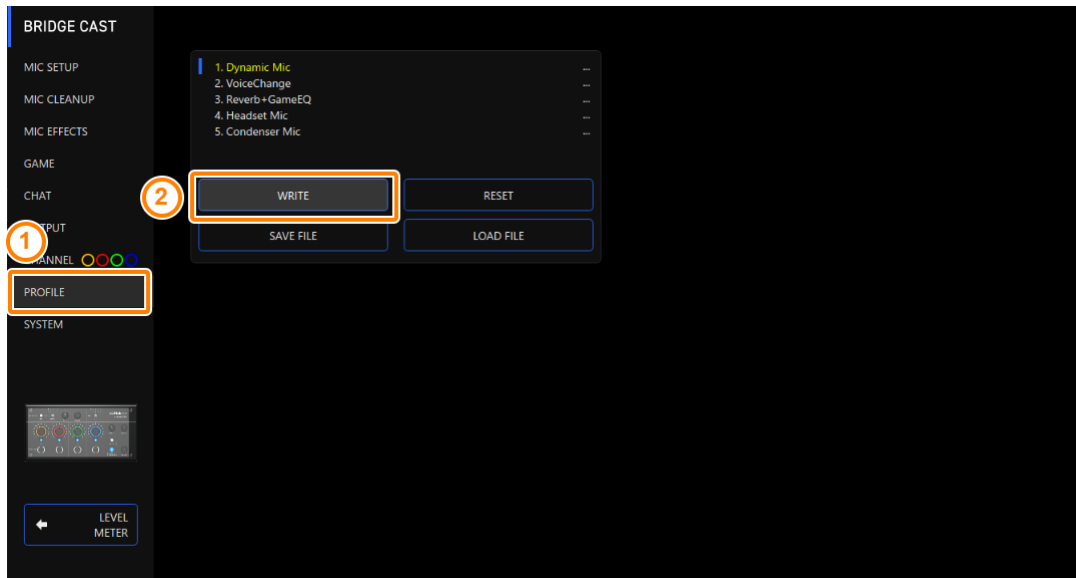

3. **Geben Sie den Profil-Namen ein und klicken Sie bei „WRITE TO“ auf die Ziel-Speichernummer.**

Ein Profil-Name kann bis zu 18 Einzel-byte alphanummerische Zeichen bzw. Symbole enthalten.

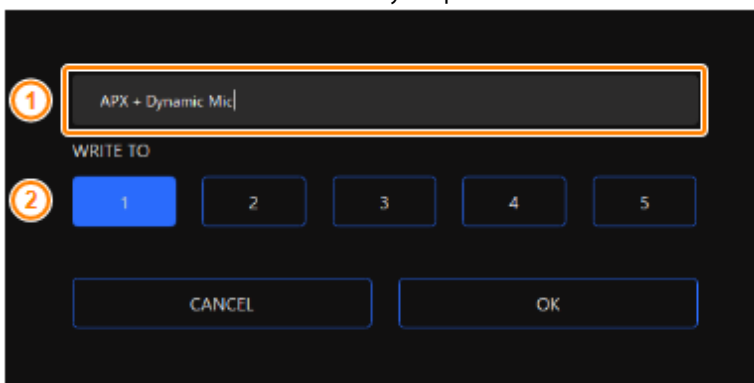

4. **Klicken Sie auf den [OK]-Taster.**

Die Profil-Einstellungen werden überschrieben.

HINWEIS

Sie können den Profil-Namen nachträglich wie folgt verändern.

Klicken Sie auf **■ ■ ■** neben dem Profil-Namen, geben Sie den Namen im Rename-Fenster ein und klicken Sie auf den [OK]-Taster.

Umschalten der Profile

1. **Klicken Sie im Menu-Display auf den „PROFILE“-Reiter und danach auf das gewünschte Profil.**

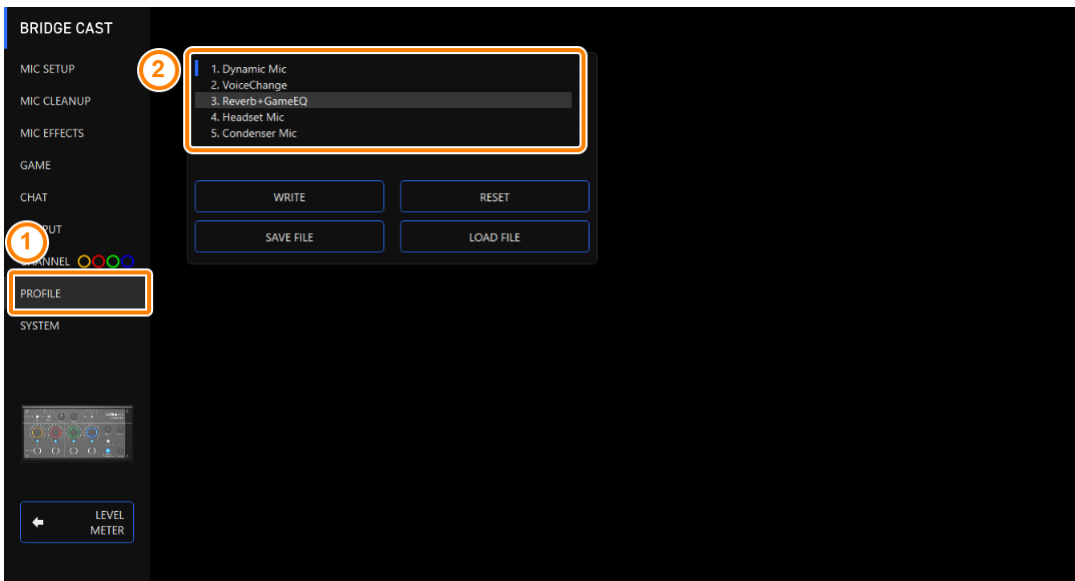

Die Einstellungen des Geräts werden umgeschaltet.

HINWEIS

Wenn Sie die Einstellungen eines Profils verändern, wird der Profil-Name nicht mehr weiß, sondern gelb angezeigt.

Initialisieren eines Profils

Sie können die Einstellungen eines Profils initialisieren und die Einstellungen der Profile 1–5 auf deren Voreinstellungen zurück setzen.

1. **Klicken Sie auf Desktop innerhalb des Menu-Bildschirms auf den „PROFILE“-Reiter und danach auf den [RESET]-Taster.**

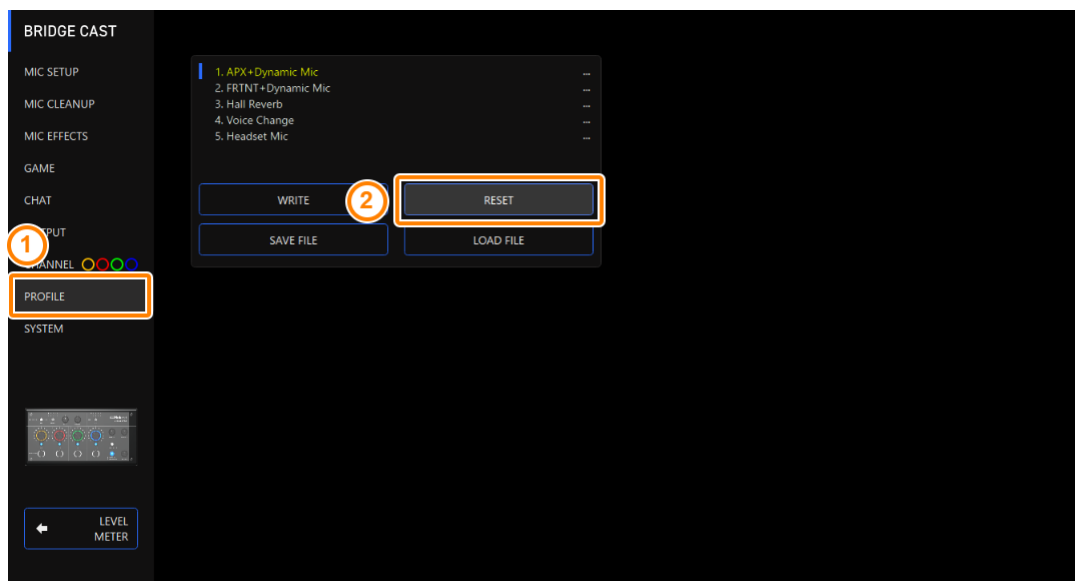

Eine Bestätigungs-Abfrage erscheint.

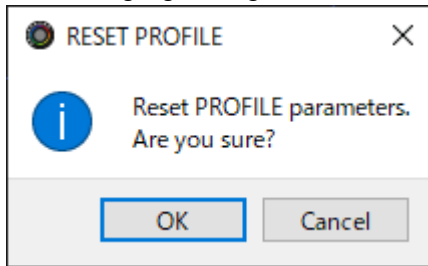

2. **Klicken Sie auf den [OK]-Taster.**

Nach Initialisieren der Daten erscheint eine Bestätigungs-Abfrage.

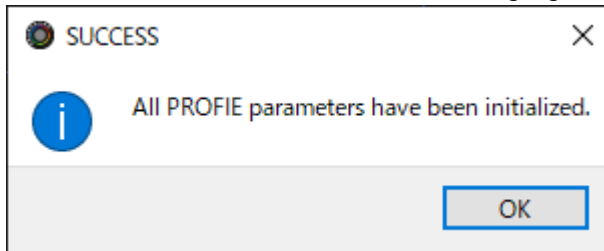

3. **Klicken Sie auf den [OK]-Taster, um die Meldung zu schließen.**

HINWEIS

Sie können die Profile (1–5) als eine Datei sichern.

► [Exportieren eines Profils \(P.62\)](#)

Exportieren eines Profils

Sie können die Profile (1–5) als eine Datei (.brdgcProfile) auf dem Rechner sichern. Verwenden Sie die BRIDGE CAST App, um die exportierte Datei in das Gerät zu übertragen.

- ▶ [Exportieren eines Profils](#)
- ▶ [Laden eines Profils](#)

Exportieren eines Profils

1. **Klicken Sie auf Desktop innerhalb des Menu-Bildschirms auf den „PROFILE“-Reiter und danach auf den [SAVE FILE]-Taster.**

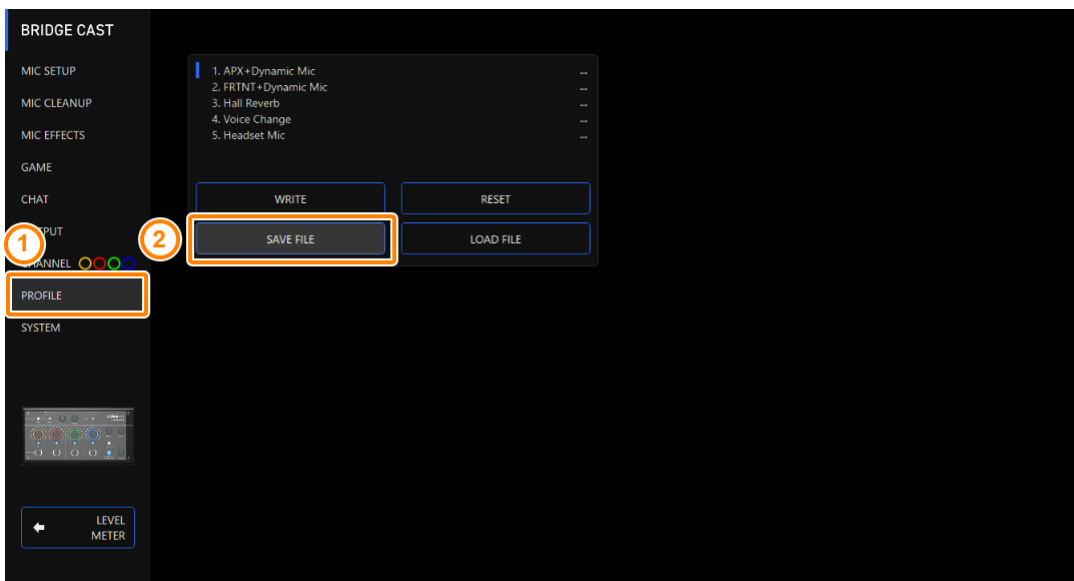

2. **Benennen Sie in der Save-Dialogbox die Datei, wählen Sie die Ziel-Speichernummer aus und klicken Sie auf den [Speichern]-Taster.**

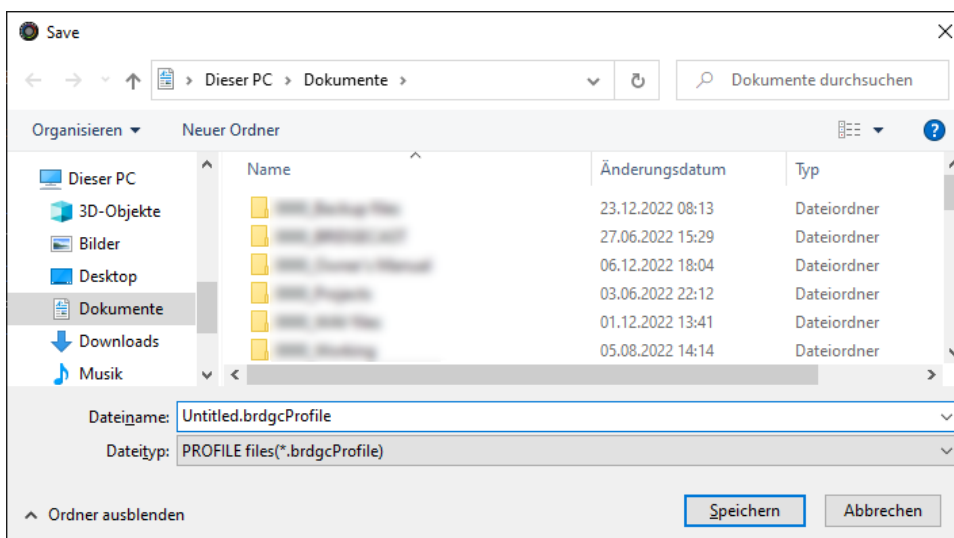

Damit wird die Datei gesichert (.brdgcProfile).

Laden eines Profils

Gehen Sie wie folgt vor, um die gesicherten Einstellungen der Profile (1–5) wieder in das Gerät zurückzuübertragen.

1. **Klicken Sie im Menu-Bildschirm auf den „PROFILE“-Reiter und danach auf den [LOAD FILE]-Taster.**

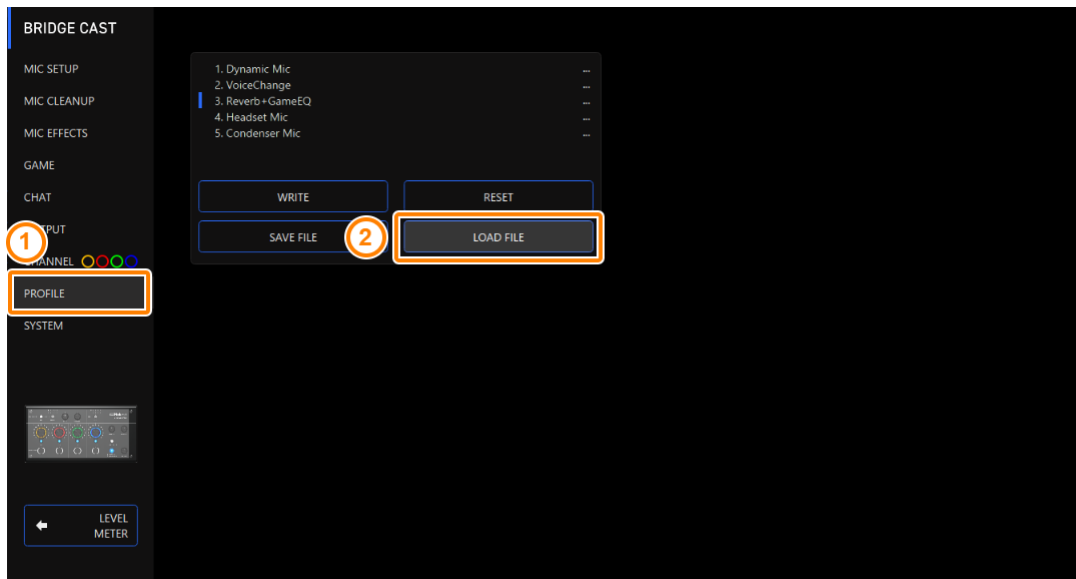

2. **Wählen Sie in der LOAD FILE-Dialogbox die gewünschte Datei (.brdgcProfile) aus und klicken Sie auf den [Öffnen]-Taster.**

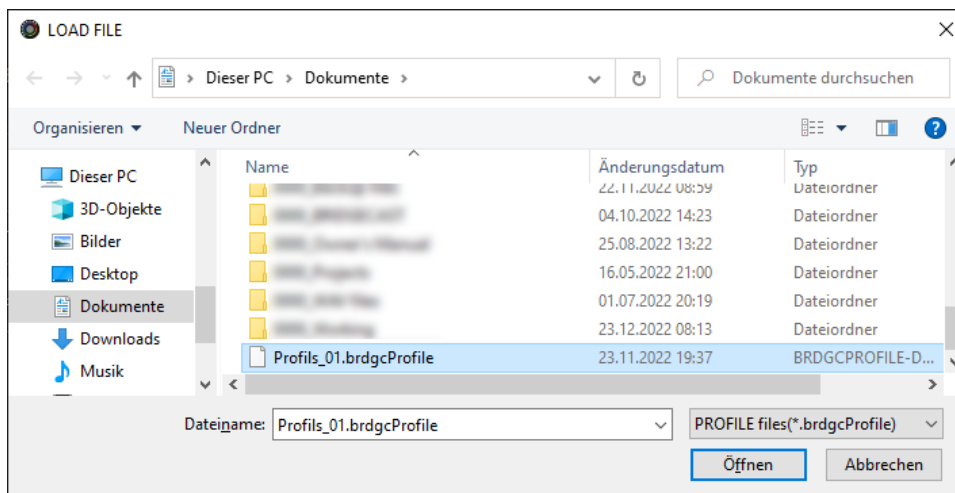

Eine Bestätigungs-Abfrage erscheint.

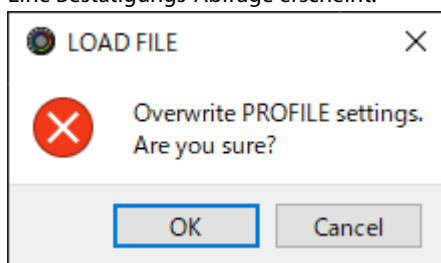

3. Klicken Sie auf den [OK]-Taster.

Nach Laden der Profil-Einstellungen erscheint eine Bestätigungs-Abfrage.

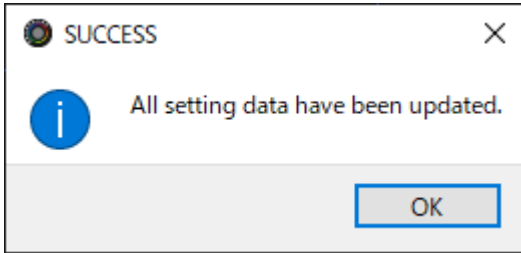

4. Klicken Sie auf den [OK]-Taster, um die Meldung zu schließen.

Verbundene Informationen:

[Konfigurieren eines Profils\(P.58\)](#)

Die System-Einstellungen

In diesem Kapitel werden die System-Einstellungen des BRIDGE CAST beschrieben.

- ▶ **Erstellen einer Daten-Sicherheitskopie (Backup) bzw. Zurückübertragen der Backup-Daten in das Gerät(P.65)**
- ▶ **Abrufen der Werksvoreinstellungen (Factory Reset)(P.69)**
- ▶ **Andere Einstellungen(P.70)**

Erstellen einer Daten-Sicherheitskopie (Backup) bzw. Zurückübertragen der Backup-Daten in das Gerät

Sie können die Einstellungen des Geräts als eine Backup-Datei sichern (.brdgcBackup). Sie können eine Backup-Datei mithilfe der BRIDGE CAST app wieder in das Gerät zurück übertragen.

- ▶ [Inhalte, die gesichert werden](#)
- ▶ [Sichern der Daten \(Backup\)](#)
- ▶ [Zurückübertragen der Daten \(Restore\)](#)

Inhalte, die gesichert werden

Die nachfolgende Abbildung zeigt, welche Einstellungen in einer Backup-Datei gesichert werden.

- * Soundeffekte (die WAV-Daten für SFX A und SFX B) werden nicht gesichert.

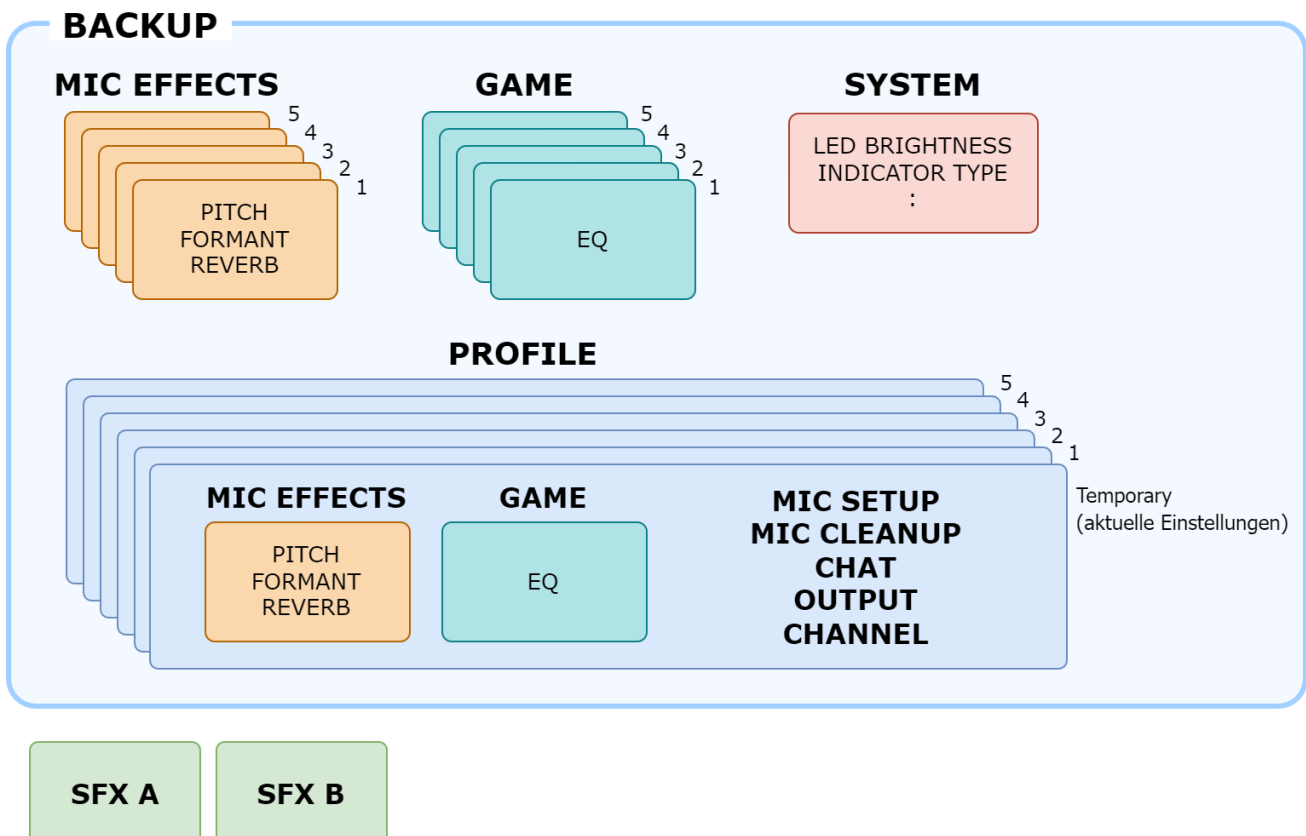

Sichern der Daten (Backup)

1. **Klicken Sie im Menu-Bildschirm auf den „SYSTEM“-Reiter und danach auf den [BACKUP]-Taster.**

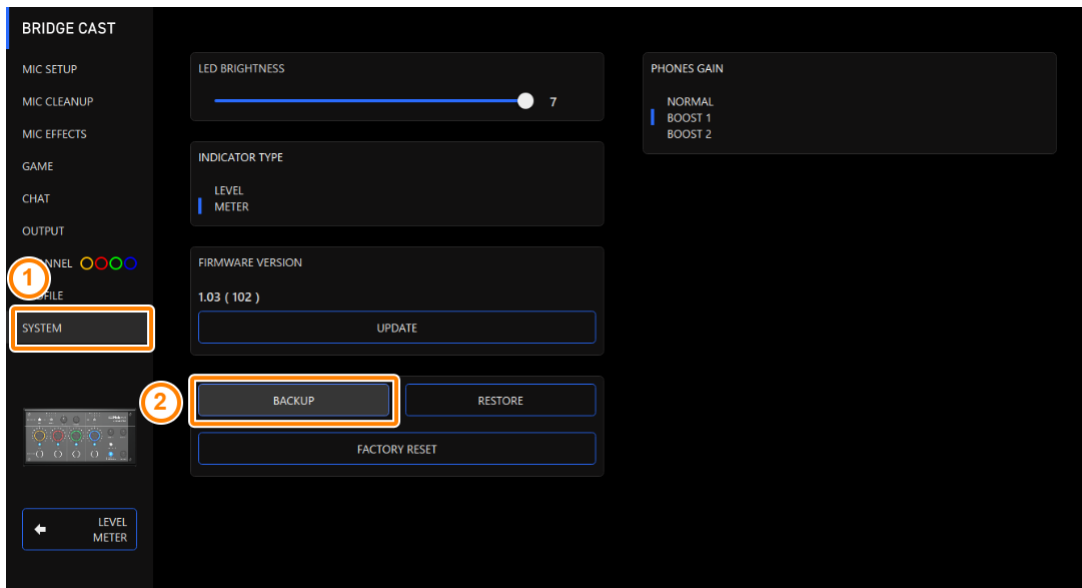

2. **Benennen Sie in der Save-Dialogbox die Datei, wählen Sie die Ziel-Speichernummer aus und klicken Sie auf den [Speichern]-Taster.**

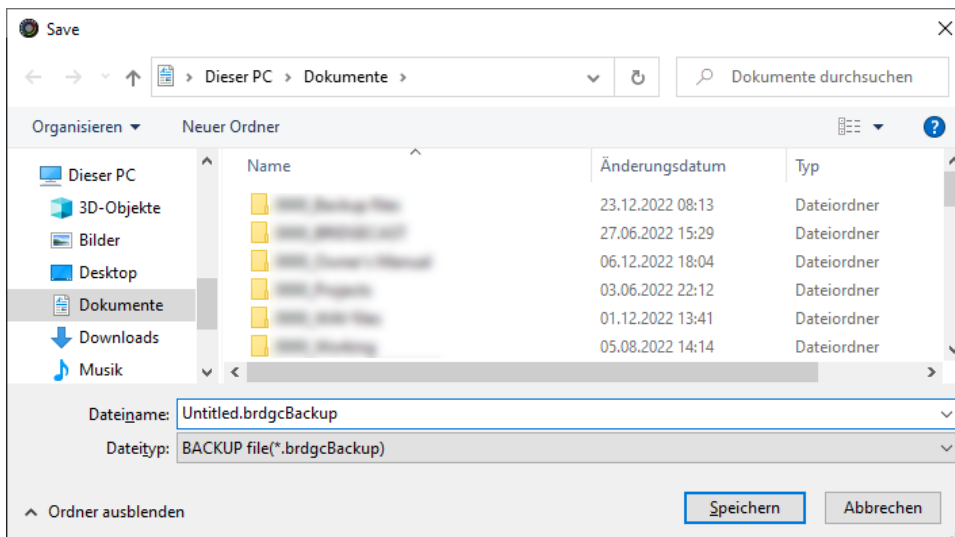

Damit wird die Datei (.brdgcBackup) gesichert.

Zurückübertragen der Daten (Restore)

Gehen Sie wie folgt vor, um eine Backup-Datei wieder in das Gerät zurückzuübertragen. Dadurch werden die bisherigen Inhalte des Geräts überschrieben.

1. **Klicken Sie im Menu-Bildschirm auf den „SYSTEM“-Reiter und danach auf den [RESTORE]-Taster.**

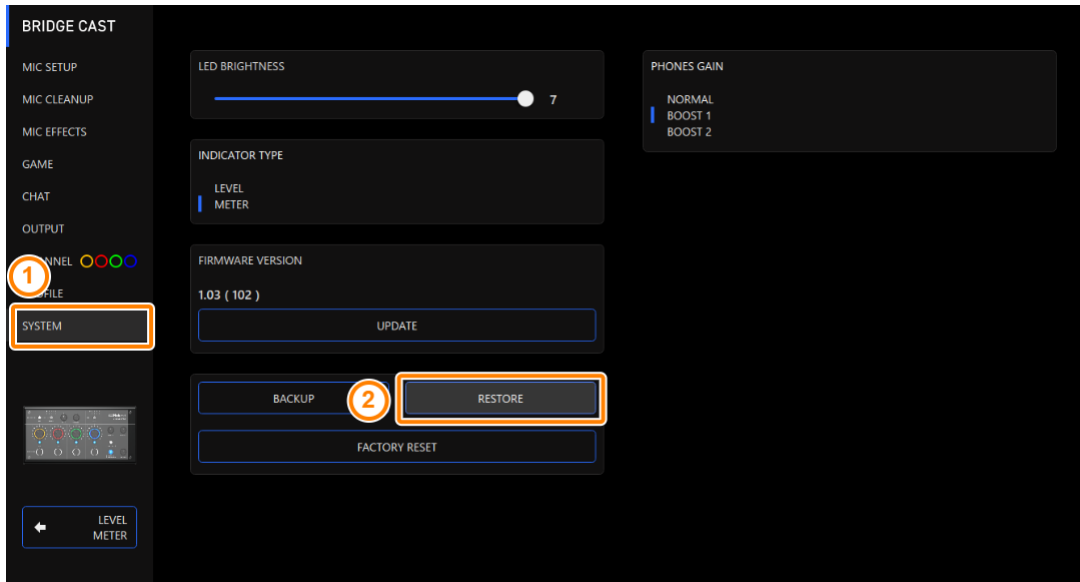

2. **Wählen Sie in der LOAD FILE-Dialogbox die gewünschte Datei (.brdgcBackup) aus und klicken Sie auf den [Öffnen]-Taster.**

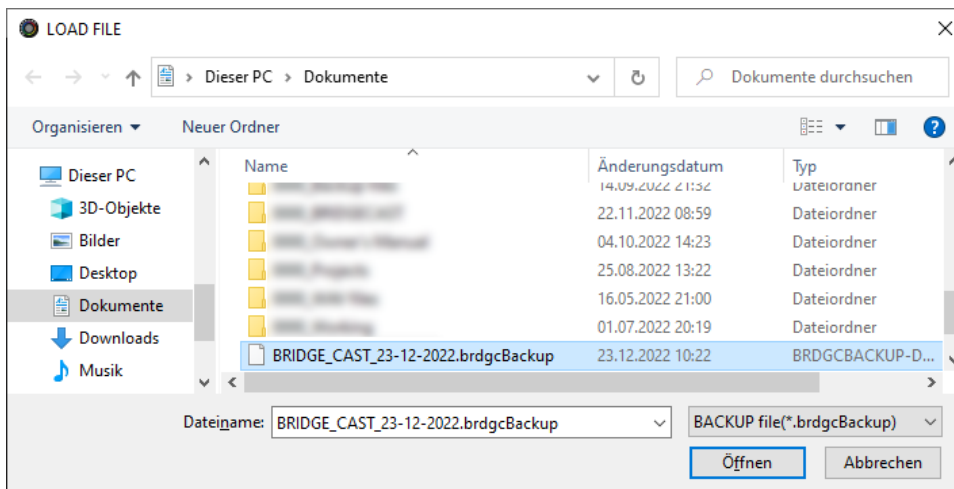

Eine Bestätigungs-Abfrage erscheint.

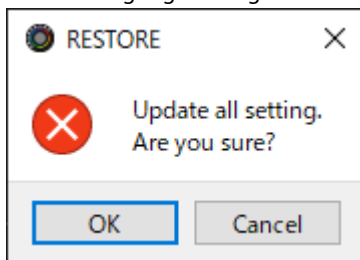

3. Klicken Sie auf den [OK]-Taster.

Nach Zurückübertragen der Daten (Restore) der Daten erscheint eine Bestätigungs-Abfrage.

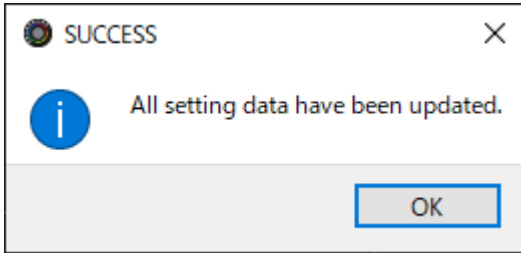

4. Klicken Sie auf den [OK]-Taster, um die Meldung zu schließen.

Abrufen der Werksvoreinstellungen (Factory Reset)

Sie können die Einstellungen des Geräts wie folgt auf die Werksvoreinstellungen zurück setzen.

- * Wenn Sie diesen Vorgang ausführen, werden alle Einstellungen außer den Soundeffekten (SFX A, SFX B) auf deren Voreinstellungen zurück gesetzt. Erstellen Sie bei Bedarf vor dem Factory Reset-Vorgang eine Sicherheitskopie (Backup) Ihrer aktuellen Einstellungen.

Weitere Hinweise zu diesem Thema finden Sie unter „[Erstellen einer Daten-Sicherheitskopie \(Backup\) bzw. Zurückübertragen der Backup-Daten in das Gerät \(P.65\)](#)“.

1. **Klicken Sie im Menu-Bildschirm auf den „SYSTEM“-Reiter und danach auf den [FACTORY RESET]-Taster.**

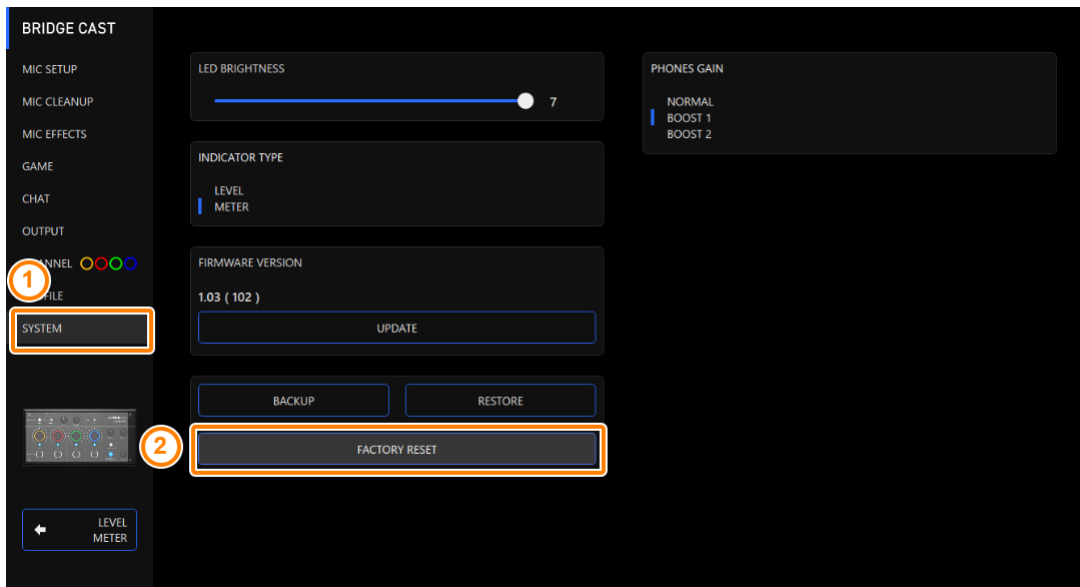

Eine Bestätigungs-Abfrage erscheint.

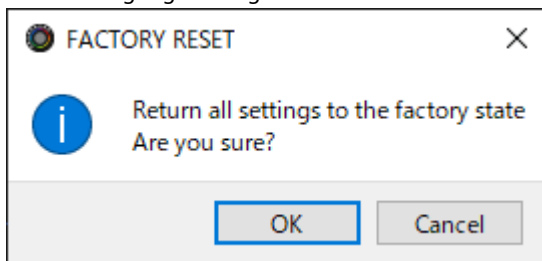

Wenn Sie den Vorgang abbrechen möchten, klicken Sie auf den [Cancel]-Taster.

2. **Klicken Sie auf den [OK]-Taster.**

Nach dem Factory Reset-Vorgang erscheint eine Bestätigungs-Abfrage.

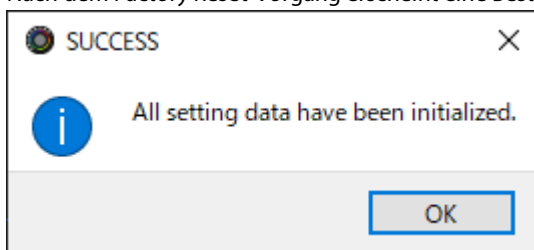

3. **Klicken Sie auf den [OK]-Taster, um die Meldung zu schließen.**

Andere Einstellungen

In diesem Bereich finden Sie die Einstellungen für die Helligkeit der Anzeigen des BRIDGE CAST und das Anzeigeformat der Level Meter.

1. **Klicken Sie im Menu-Display auf den „SYSTEM“-Reiter und stellen Sie die Parameter in den verschiedenen Menüs ein.**

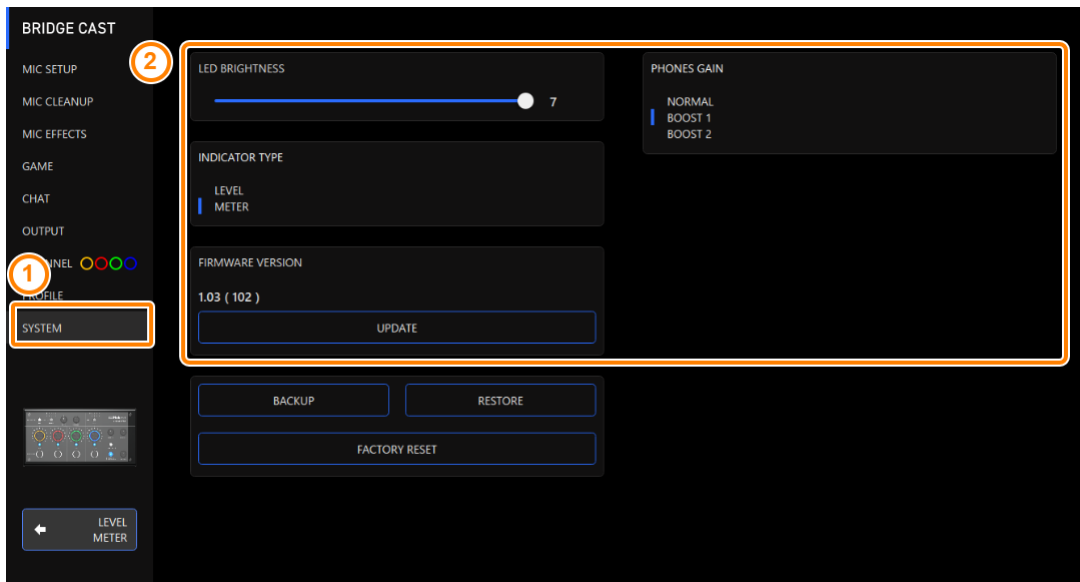

Menu	Wert	Beschreibung
LED BRIGHTNESS	0-7	bestimmt die Helligkeit aller Anzeigen. * Auch bei der minimalen Einstellung „0“ erlöschen die Anzeigen nicht vollständig. * Im Save Mode(P.9) ist die Helligkeit der Anzeigen reduziert. In diesem Modus überschreitet die Helligkeit nicht einen bestimmten Maximalwert, auch wenn Sie den Wert weiter erhöhen.
	INDICATOR TYPE	bestimmt, was mithilfe der CH 1-4 Level Meter angezeigt wird.
	LEVEL	Die Lautstärke wird angezeigt.
	METER	Für jeden Kanal werden die Eingangspegel der eingehenden Signale angezeigt. Wenn Sie einen der CH [1]-[4]-Regler bewegen, wird die Lautstärke angezeigt.
PHONES GAIN	Normal Boost 1 Boost 2	Bei einer der Einstellungen „Boost 1“ oder „Boost 2“ wird die Lautstärke des Kopfhörersignals verstärkt.
[UPDATE]-Taster	-	zur Aktualisierung des Systemprogramms des BRIDGE CAST. Klicken Sie auf den [UPDATE]-Taster und folgen Sie den nachfolgend erscheinenden Bedienhinweisen.

■■■ Anhang ■■■

[Abnehmen und Befestigen der Bedienoberflächen-Blende](#)(P.72)

[Technische Daten](#)(P.74)

[Mixer-Blockdiagramm \(PC\)](#)(P.75)

[Mixer-Blockdiagramm \(CONSOLE/MOBILE\)](#)(P.76)

Abnehmen und Befestigen der Bedienoberflächen-Blende

Sie können die auf der Bedienoberfläche befestigte Blende austauschen.

WICHTIG

- Wenn Sie die Blende abnehmen oder befestigen, achten Sie darauf, sich nicht an den Kanten der Blende die Finger bzw. Handflächen zu verletzen.
- Die Blende kann verbiegen, wenn Sie diese mit zu starker Kraft abnehmen. In dem Fall ist es möglich, dass sich die Blende danach nicht mehr befestigen lässt.

Benötigte Gegenstände

Sechskant-Schlüssel (1.5 mm, handelsübliches Zubehör)

Abnehmen der Blende

1. Lösen und entfernen Sie die beiden Schrauben auf der linken Seite des Geräts mithilfe des Sechskant-Schlüssels.



2. Lösen und entfernen Sie die beiden Schrauben auf der rechten Seite des Geräts mithilfe des Sechskant-Schlüssels.



3. Nehmen Sie die Blende ab.

Aufsetzen der Blende

Gehen Sie in umgekehrter Reihenfolge wie oben beschrieben vor.

1. **Legen Sie die Blende auf die Oberfläche.**
2. **Stellen Sie sicher, dass alle Taster und Anzeigen in den entsprechenden Öffnungen der Blende liegen und im Zugriff bzw. sichtbar sind.**
3. **Befestigen Sie zunächst die beiden Schrauben auf der rechten Seite und danach die beiden Schrauben auf der linken Seite mithilfe des Sechskant-Schlüssels.**

Ziehen Sie die Schrauben nicht zu fest an, da ansonsten die Gewinde beschädigt werden können.

Technische Daten

Eingangskanal	MIC AUX CHAT (*1) GAME (*1) MUSIC (*1) SYSTEM (*1) USB (*2) (*1) wenn der USB-Anschluss auf „PC“ gestellt ist (*2) wenn der USB-Anschluss auf „CONSOLE/MOBILE“ gestellt ist	
Ausgangskanal	LINE OUT PHONES MIC (*3) STREAM (*3) PERSONAL (*3) USB (*4) (*3) wenn der USB-Anschluss auf „PC“ gestellt ist (*4) wenn der USB-Anschluss auf „CONSOLE/MOBILE“ gestellt ist	
Anschlüsse	MIC-Buchse	XLR-Typ (Phantomspeisung DC 48 V, 6 mA Max)
	PHONES/HEADSET-Buchse	Stereo-Miniklinke (CTIA, PLUG-IN Power)
	AUX-Buchse	Stereo-Miniklinke (TRRS)
	LINE OUT-Buchse	Stereo-Miniklinke (TRS)
	USB-Anschluss	USB Typ-C™
	USB DC 5 V-Anschluss	USB Typ-C
Audio Mixing Bus	2 (STREAM MIX, PERSONAL MIX)	
Sampling-Frequenz	44,1 kHz, 48 kHz, 96 kHz	
Signalverarbeitung	AD/DA	24 bit
	Interne Signalverarbeitung	32-bit Fließkomma
Effekte	MIC	Voice Changer, Noise Suppressor, Compressor, Equalizer, De-esser, Reverb, Low Cut
	CHAT	De-esser, Compressor
	GAME	Equalizer
	STREAM	Delay
Audio File Player	Anzahl der Tracks	2
	Datenformate	WAV (Linear PCM, 48 kHz, 16 bit, stereo/mono)
	Maximale Zeitlänge	5 Sekunden/Track
Eingangspegel	MIC	-85,5–10,5 dBu (maximal: +1,5 dBu)
	HEADSET MIC	-58,5–20,5 dBu (maximal: -8,5 dBu)
	AUX	-10 dBu (maximal: +2 dBu)
Eingangsimpedanz	MIC	3,4 kΩ
	HEADSET MIC	1,3 kΩ
	AUX	10 kΩ
Ausgangspegel	LINE OUT	-4 dBu (maximal: +8 dBu)
	PHONES/HEADSET	-1 dBu (maximal: +11 dBu)
	PHONES/HEADSET	78 mW + 78 mW (32 Ω)
	PHONES/HEADSET	35 mW + 35 mW (250 Ω)
Ausgangsimpedanz	LINE OUT	1 kΩ
	PHONES/HEADSET	10 Ω
Stromversorgung	USB Bus Power USB AC-Adapter (handelsübliches Zubehör) * Verwenden Sie einen USB AC-Adapter mit einer Stromversorgung von 5V, 1.0 A oder mehr.	
Stromverbrauch	5 V DC, 900 mA	
Abmessungen	222 (W) x 110 (D) x 70 (H) mm	
Gewicht	450 g	
Beigefügtes Zubehör	Informationsblatt „Read Me First“ USB 2.0-Kabel Typ-C <-> Typ-C (2 m) USB 2.0-Kabel Typ-C <-> Typ-A (2 m)	

Mixer-Blockdiagramm (PC)

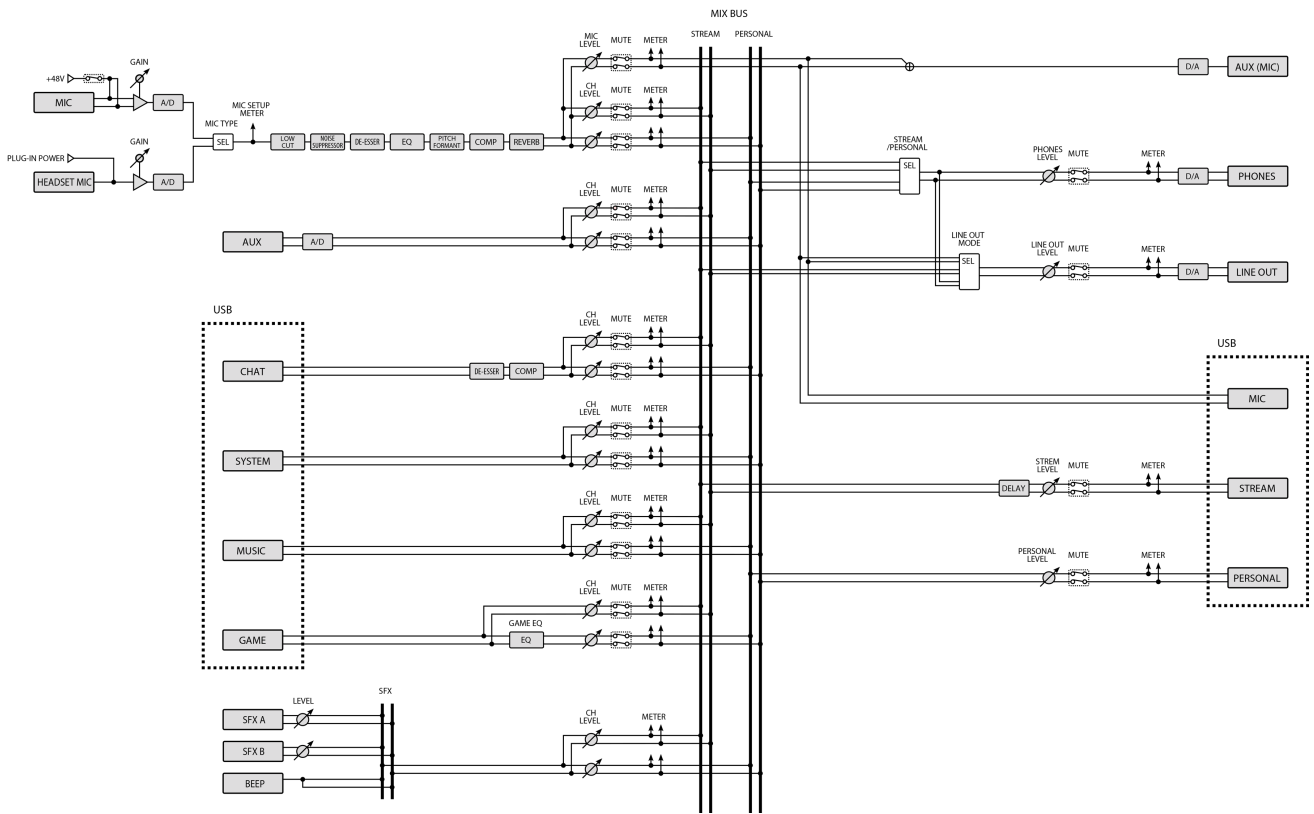

Mixer-Blockdiagramm (CONSOLE/MOBILE)

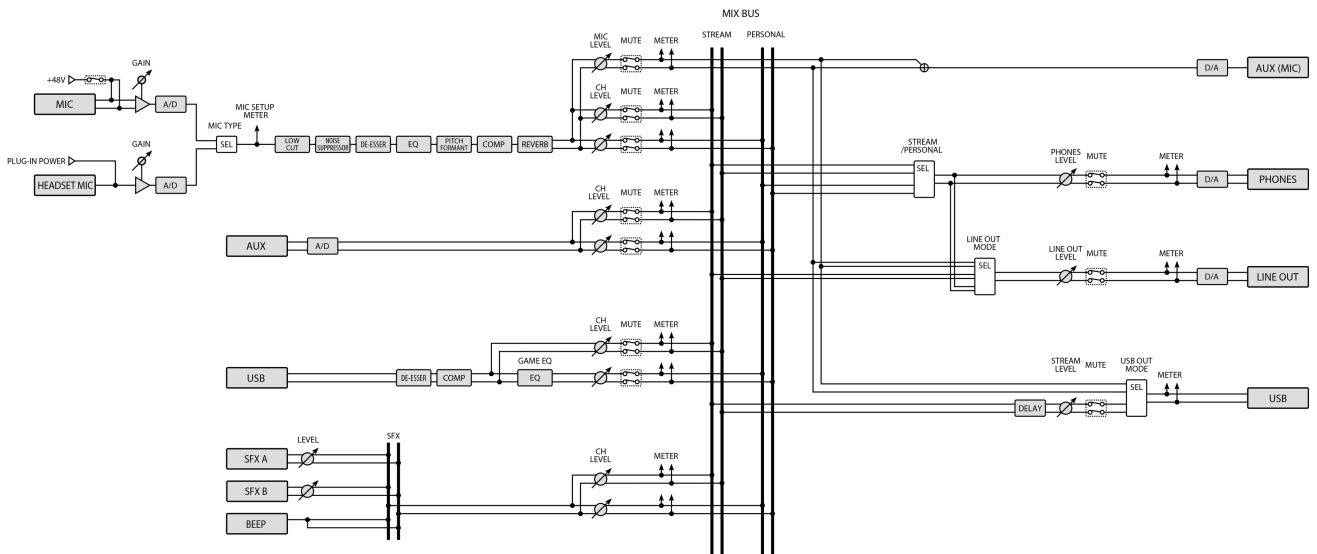

Bedienungsanleitung

03

©2023 Roland Corporation