

23.10.2017

Stand

01

Revision

MVI

Verfasser

1 / 1

Seite(n)

Armlehnenfunktion

Bezeichnung

FOB_BE_0015

lfd. Nr.

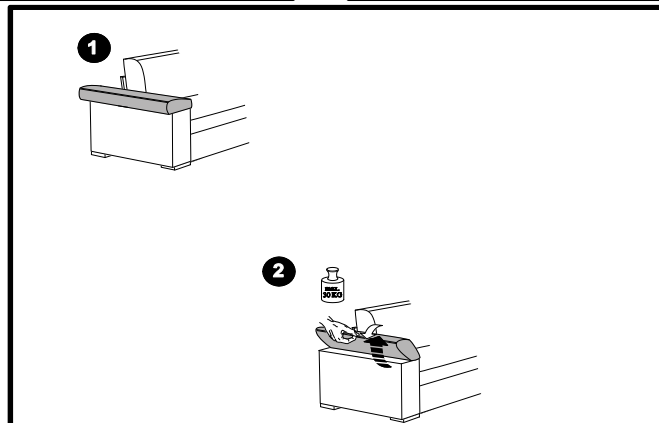
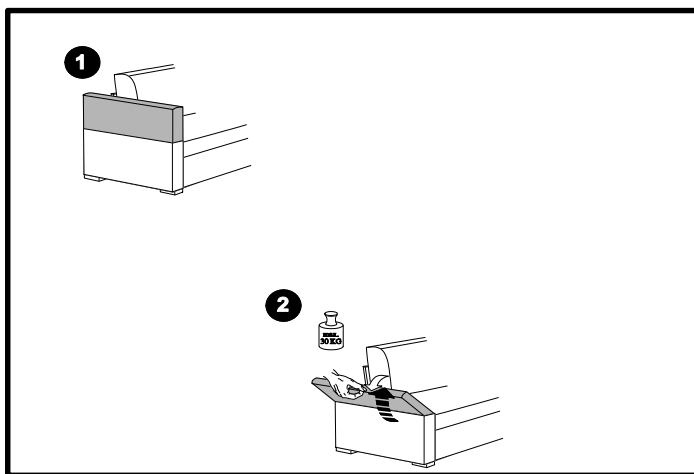
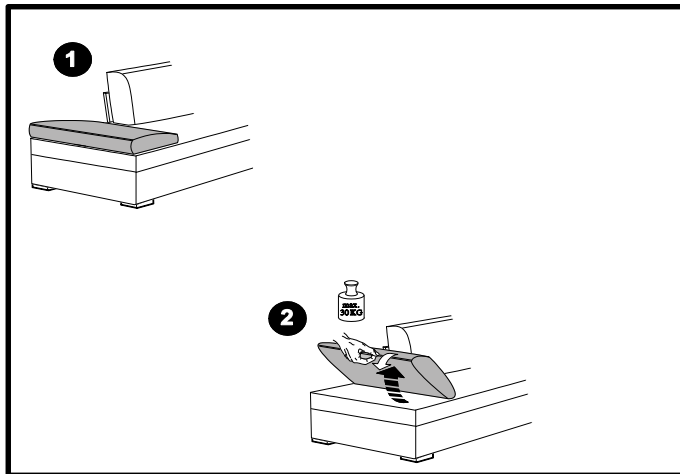

30.11.2011

Stand

00

Revision

VHÖ

Verfasser

1 / 1

Seite(n)

Bedienungsanleitung Elementverbinder

Bezeichnung

FOB_MO_0004

lfd. Nr.

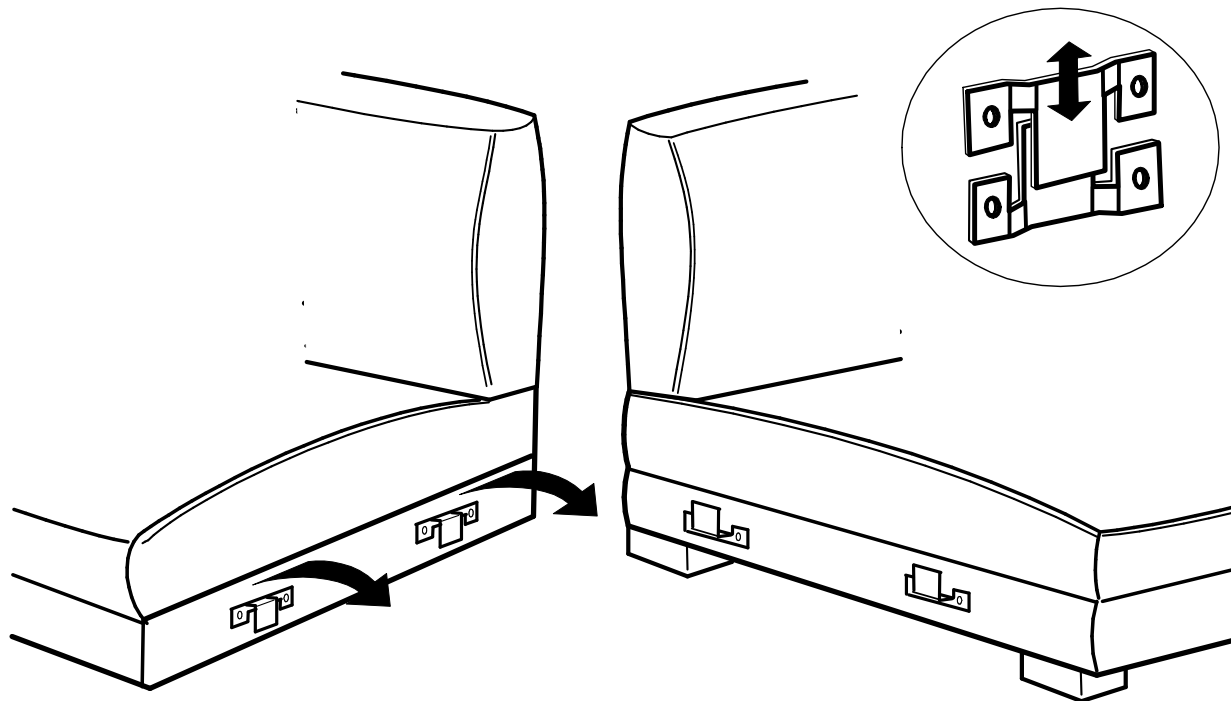

FOB_FU_0588

Metallfüße

DE Fuß / Position

EN Foot / Position

NL Poot / Positie

IT Piedi / Posizione





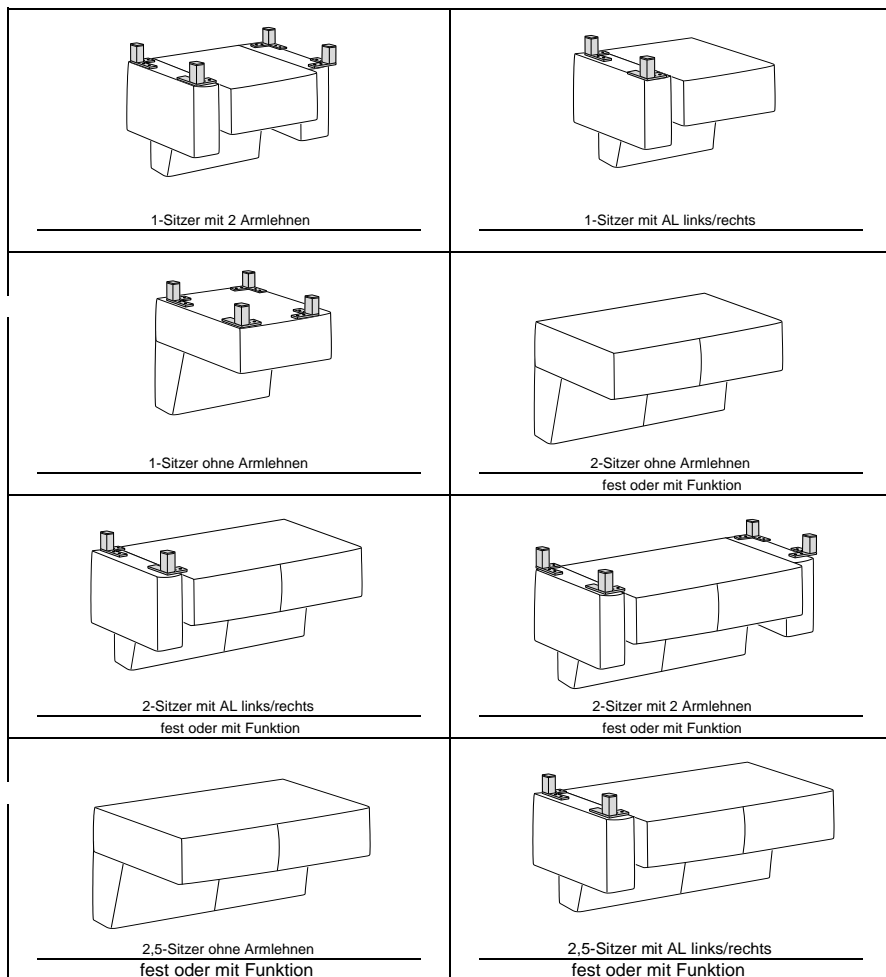

RU Ноги / Позиция

FR Pied / Position

ES Pie / Posición

TR Ayak / Pozisyon



<p>Ⓐ Höhe 12cm/15 cm</p>	<p>Ⓑ Höhe 12cm/15 cm</p>	<p>Ⓒ Höhe 12cm/15 cm</p>	<p>Ⓓ Höhe 12cm/15 cm</p>	<p>Ⓔ Höhe</p>	<p>Ⓕ</p>	<p>Modellnummer 1363/1364/1365/1366</p>
						<p>Stand 01.02.2021</p>
<p>Metallfuß</p>	<p>Metallfuß</p>	<p>Metallfuß</p>	<p>Stützfuß</p>	<p>Stützfuß</p>		<p>Revision 03</p>
<p>Kundenseitig</p>	<p>Kundenseitig</p>	<p>Kundenseitig</p>	<p>Kundenseitig</p>	<p>Werkseitig</p>		<p>Verfasser RSZ</p>
						<p> Seite 1 - 6</p>

FOB_FU_0588

Metallfüße

DE Fuß / Position

EN Foot / Position

NL Poot / Positie

IT Piedi / Posizione

RU Ноги / Позиция

FR Pied / Position

ES Pie / Posición

TR Ayak / Pozisyon

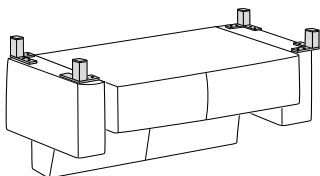

2,5-Sitzer mit 2 Armlehnen
fest oder mit Funktion

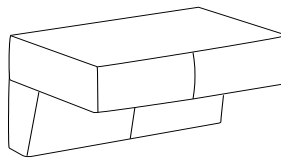

3-Sitzer ohne Armlehnen fest

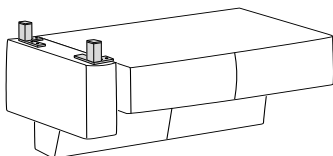

3-Sitzer mit AL links/rechts fest

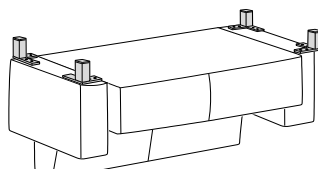

3-Sitzer mit 2 Armlehnen fest

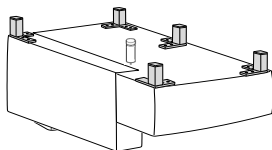

Eckelement + 1-Sitzer mit Abschlussteil li./re.

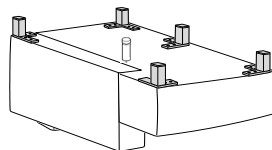

Eckelement + 1-Sitzer mit Abschlussteil li./re.
Stauraum

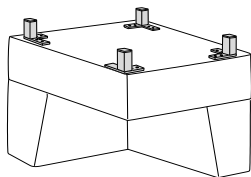

Spitzeckteil klein

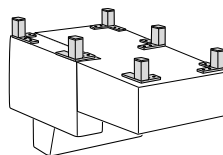

Longchair/Longchair maxi mit Armlehne li./re.
Longchair/Longchair maxi mit Armlehne li./re. Schlaffunktion

A	Höhe 12cm/15 cm	B	Höhe 12cm/15 cm	C	Höhe 12cm/15 cm	D	Höhe 12cm/15 cm	E	Höhe	F	Höhe	Modellnummer 1363/1364/1365/1366
												Stand 01.02.2021
Metallfuß		Metallfuß		Metallfuß		Stützfuß		Stützfuß				Revision 03
Kundenseitig		Kundenseitig		Kundenseitig		Kundenseitig		Werkseitig				Verfasser RSZ

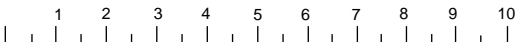

FOB_FU_0588

Metallfüße

DE Fuß / Position

EN Foot / Position

NL Poot / Positie

IT Piedi / Posizione

RU Ноги / Позиция

FR Pied / Position

ES Pie / Posición

TR Ayak / Pozisyon

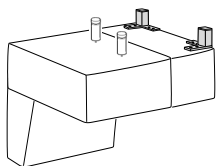

1-Sitzer m. Abschlussteil li./re.
Stauraum

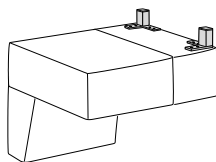

1-Sitzer m. Abschlussteil li./re.

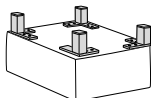

Hocker

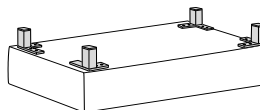

Hockerbank

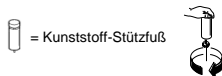

= Kunststoff-Stützfuß

Bei AT A, B, C, F alle

bei SH 42cm
= Metallfuß 728 Chrom glänzend
= Metallfuß 191 schwarz matt

bei SH 45cm
= Metallfuß 729 Chrom glänzend
= Metallfuß 365 schwarz matt

Bei AT D und E nur

bei SH 42cm
= Metallfuß 001 / 522 / 569 / 636 Aluminium
= Metallfuß 869 schwarz matt

bei SH 45cm
= Metallfuß 534 / 637 Aluminium
= Metallfuß 870 schwarz matt

Bei AT A, B, C, F alle

bei SH 42cm
= Metallfuß 506 Chrom glänzend
= Metallfuß 865 schwarz matt

bei SH 45cm
= Metallfuß 698 Chrom glänzend
= Metallfuß 866 schwarz matt

A	Höhe 12cm/15 cm	B	Höhe 12cm/15 cm	C	Höhe 12cm/15 cm	D	Höhe 12cm/15 cm	E	Höhe	F	Höhe	Modellnummer 1363/1364/1365/1366
								B				Stand 01.02.2021
Metallfuß		Metallfuß		Metallfuß		Stützfuß		Stützfuß				Revision 0003
Kundenseitig		Kundenseitig		Kundenseitig		Kundenseitig		Werkseitig				Verfasser RSZ

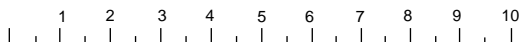

FOB_FU_0588

Holzfüße

DE Fuß / Position

EN Foot / Position

NL Poot / Positie

IT Piedi / Posizione

RU Ноги / Позиция

FR Pied / Position

ES Pie / Posición

TR Ayak / Pozisyon

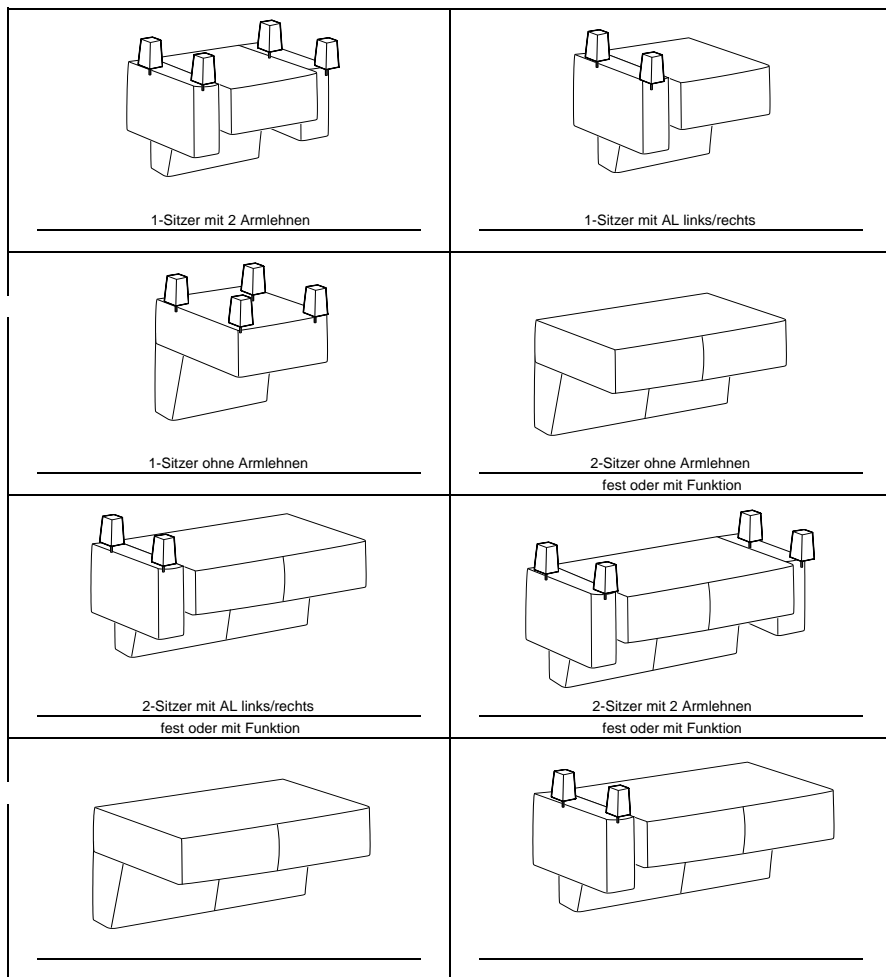

A	Höhe 12cm/15 cm	B	Höhe 12cm/15 cm	C	Höhe	D	E	F	Modellnummer 1363/1364/1365/1366
									Stand 01.02.2021
Holzfuß		Stützfuß		Stützfuß					Revision 03
Kundenseitig		Kundenseitig		Werkseitig					Verfasser RSZ

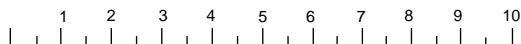

FOB_FU_0588

Holzfüße

DE Fuß / Position

EN Foot / Position

NL Poot / Positie

IT Piedi / Posizione

RU Ноги / Позиция

FR Pied / Position

ES Pie / Posición

TR Ayak / Pozisyon

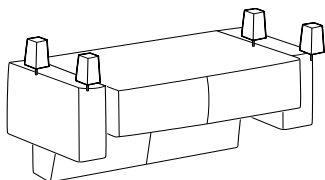

2,5-Sitzer mit 2 Armlehnen
fest oder mit Funktion

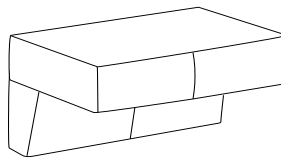

3-Sitzer ohne Armlehnen fest

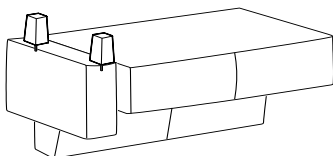

3-Sitzer mit AL links/rechts fest

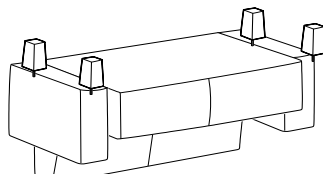

3-Sitzer mit 2 Armlehnen fest

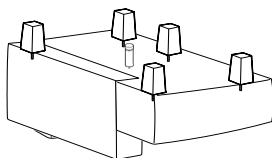

Eckelement + 1-Sitzer mit Abschlussteil li./re.

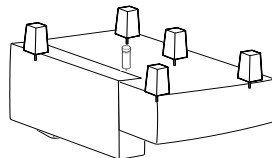

Eckelement + 1-Sitzer mit Abschlussteil li./re.
Stauraum

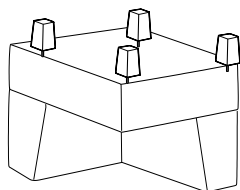

Spitzeckteil klein

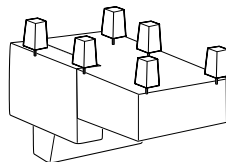

Longchair/Longchair maxi mit Armlehne li./re.
Longchair/Longchair maxi mit Armlehne li./re. Schlafffunktion

A Höhe 12cm/15 cm	B Höhe 12cm/15 cm	C Höhe	D 12cm	E	F	Modellnummer 1363/1364/1365/1366
						Stand 01.02.2021
Holzfuß	Stützfuß	Stützfuß				Revision 03
Kundenseitig	Kundenseitig	Werkseitig				Verfasser RSZ

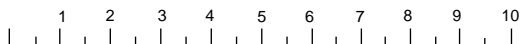

FOB_FU_0588

Holzfüße

DE Fuß / Position

EN Foot / Position

NL Poot / Positie

IT Piedi / Posizione



RU Ноги / Позиция

FR Pied / Position

ES Pie / Posición

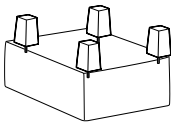
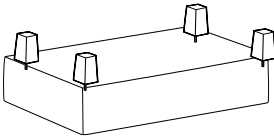
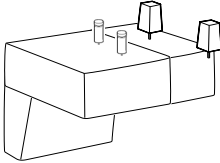
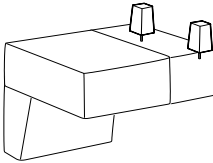
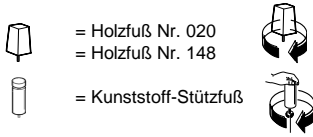
TR Ayak / Pozisyon

 <p style="text-align: center;">Hocker</p>	 <p style="text-align: center;">Hockerbank</p>
 <p style="text-align: center;">1-Sitzer m. Abschlussteil li./re. Stauraum</p>	 <p style="text-align: center;">1-Sitzer m. Abschlussteil li./re.</p>
<p style="text-align: center;">_____</p>	<p style="text-align: center;">_____</p>
 <p style="text-align: center;">_____</p>	<p style="text-align: center;">_____</p>

<p>(A) Höhe 12cm/15 cm</p>	<p>(B) Höhe 12cm/15 cm</p>	<p>(C) Höhe</p>	<p>(D)</p>	<p>(E)</p>	<p>(F)</p>	<p>Modellnummer 1363/1364/1365/1366</p>
						<p>Stand 29.01.2021</p>
<p>Holzfuß Kundenseitig</p>	<p>Stützfuß Kundenseitig</p>	<p>Stützfuß Werkseitig</p>				<p>Revision 03</p>
						<p>Verfasser RSZ</p>

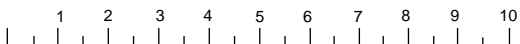

30.11.2011

Stand

00

Revision

VHÖ

Verfasser

1 / 1

Seite(n)

Kopfteilfunktion

Bezeichnung

FOB_BE_0009

lfd. Nr.

1

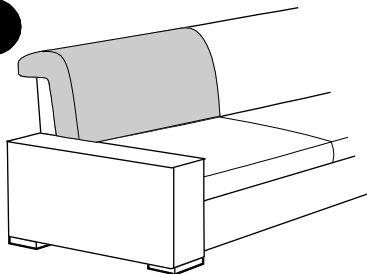

2

