



Plită încorporabilă

Manual de utilizare

Einbau-Kochfeld

Gebrauchsanleitung

Inbouwkookplaat

Gebruikershandleiding

Table de cuisson encastrable

Manuel d'utilisation

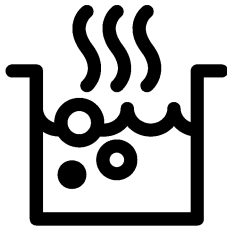

HII 64200 FMT

RO / DE / NL / FR

185.2620.18/R.AH/19.11.2020/4-3

7757189216

Vă rugăm să citiți mai întâi manualul de utilizare!

Stimate client,

Vă mulțumim pentru că ați ales un produs Beko. Sperăm să obțineți cele mai bune rezultate de pe urma folosirii produsului nostru care a fost fabricat utilizând o calitate superioară și o tehnologie modernă. Prin urmare, vă rugăm să citiți cu atenție întregul manual de utilizare și documentele însoțitoare ale acestuia înainte de utilizarea produsului și să le păstrați pentru consultări ulterioare.. În cazul în care predați produsul altcuiva, predați și manualul de utilizare. Respectați toate avertizările și informațiile din manualul de utilizare.

Rețineți că manualul de utilizare se aplică și pentru alte modele. Diferențele dintre modele vor fi identificate în manual.

Explicația simbolurilor

În manualul de utilizare sunt utilizate următoarele simboluri:



Informații importante sau recomandări utile cu privire la utilizare.



Avertisment de situații periculoase cu privire la viață și proprietate.



Avertisment de șoc electric



Avertisment de risc de incendiu.



Avertisment de suprafețe fierbinți.



Arçelik A.Ş.
Karaağaç caddesi No:2-6
34445 Sülüce/Istanbul/TURKEY
Made in TURKEY

**1 Instrucțiuni importante și
avertismente privind
siguranța și mediul
înconjurător 4**

Siguranța generală	4
Siguranța instalațiilor electrice.....	5
Siguranța produsului.....	5
Domeniu de utilizare	7
Siguranța copiilor	7
Depozitarea la deșeuri a produsului vechi..	8
Depozitarea la deșeuri a materialelor de ambalare.....	8
Transportul ulterior	8

2 Informații generale 9

Prezentare generală.....	9
Specificații tehnice.....	9

3 Pregătiri 10

Sfaturi pentru economisirea energiei.....	10
Prima utilizare.....	10
Curățarea inițială a aparatului.....	10

4 Utilizarea plitei 11

Informații generale despre prepararea alimentelor.....	11
Utilizarea plitelor	13
Panou de comandă	14

5 Întreținere și curățare 24

Informații generale	24
Curățarea plitei	24

6 Remedierea problemelor 25

1 Instrucțiuni importante și avertismente privind siguranța și mediul înconjurător

Această secțiune conține informații cu privire la siguranța care vă vor ajuta să vă protejați împotriva riscului de vătămare corporală sau pagube materiale. Nerespectarea acestor instrucțiuni va duce la anularea oricărei garanții.

Siguranța generală

- Acest produs poate fi utilizat de către copii cu vârsta peste 8 ani sau mai mari și persoane cu capacități fizice, senzoriale sau mentale reduse sau lipsă de experiență și cunoștințe, dacă sunt supravegheați sau instruiți cu privire la utilizarea produsului într-o manieră sigură și înțeleg pericolele implicate.

Acest produs nu este destinat pentru jocul copiilor. Curățarea și întreținerea nu vor fi efectuate de către copii fără supraveghere.

- Acest aparat nu este destinat utilizării de către persoane (inclusiv copii) cu capacități fizice, senzoriale sau mintale reduse, sau lipsă de experiență și cunoștințe

necesare, exceptând cazul în care sunt supravegheați sau instruiți.

Acest produs nu este destinat pentru jocul copiilor nesupravegheați.

- Dacă produsul este înmănat către altcineva pentru uz personal sau în scopuri de utilizare second-hand, manualul de utilizare, etichetele produsului, documente importante și componente trebuie de asemenea înmanate împreună cu acesta.
- Procedurile de instalare și reparații trebuie efectuate de către agenți de service autorizați. Producătorul nu este răspunzător pentru daunele rezultate din procedurile efectuate de către persoanele neautorizate care pot anula și garanția. Înainte de instalare, citiți instrucțiunile cu atenție.
- Nu folosiți produsul dacă este defect sau prezintă defecte vizibile.

- După fiecare utilizare verificați dacă butoanele produsului sunt închise.

Siguranța instalațiilor electrice

- Dacă produsul are o defecțiune, nu trebuie folosit decât după ce este reparat de către un agent de service autorizat. Pericol de electrocutare!
- Conectați produsul numai la o priză/linie împământată cu tensiunea și protecția indicată în "Specificații tehnice". Împământarea trebuie efectuată de un electrician calificat la folosirea produsului cu sau fără transformator. Compania noastră nu își asumă răspunderea pentru daunele survenite în urma împământării neconforme cu normele locale.
- Nu spălați niciodată produsul turnând apă pe acesta! Pericol de electrocutare!
- Produsul trebuie scos din priză în timpul instalării, întreținerii, curățării și reparațiilor.
- În cazul deteriorării cablului de alimentare, acesta trebuie înlocuit de producător, de

agentul său de service sau de o persoană cu calificări similare pentru a evita pericolele.

- Aparatul trebuie instalat astfel încât să permită deconectarea totală de la rețeaua electrică. Separarea trebuie să se realizeze fie printr-un ștecher, fie printr-un comutator încorporat în instalația electrică fixă, conform normelor de construcții.
- Lucrările la echipamentele și rețelele electrice pot fi efectuate numai de persoane calificate autorizate.
- În cazul unei defecțiuni, opriți produsul și deconectați-l de la rețeaua de electricitate. Decuplați siguranța de la panoul electric.
- Asigurați-vă că siguranța are capacitatea adecvată pentru acest produs.

Siguranța produsului

- **AVERTISMENT:** Aparatul și piesele sale accesibile pot deveni fierbinți în timpul folosirii. Evitați atingerea elementelor fierbinți. Copiii mai mici de 8 ani trebuie ținuti

la distanță sau supravegheați continuu.

- Nu folosiți produsul când logica sau coordonarea vă sunt afectate de alcool și / sau medicamente.
- Aveți grijă când preparați rețete care includ băuturi alcoolice. Alcoolul se evaporă la temperaturi mari și poate provoca incendii deoarece se va aprinde în contact cu suprafețele fierbinți.
- Nu lăsați materiale inflamabile lângă produs, deoarece părțile laterale ale acestuia se pot încălzi în timpul utilizării.
- Asigurați-vă că orificiile de ventilare nu sunt înfundate.
- Nu folosiți sisteme cu aburi pentru a curăța acest aparat, deoarece există pericol de șoc electric.
- **AVERTISMENT:** Prepararea nesupravegheată pe plită a alimentelor cu ulei sau grăsime poate fi periculoasă și poate provoca incendii. Nu încercați NICIODATĂ să stingeți un incendiu cu apă, ci opriți aparatul, apoi acoperiți flacăra cu un capac sau cu o pătură contra incendiului.
- **ATENȚIE:** Procesul de gătire trebuie supravegheat. Un

proces de gătire de scurtă durată trebuie supravegheat tot timpul.

- **AVERTISMENT:** Pericol de incendiu: Nu depozitați obiecte pe suprafețele de gătit.
- **AVERTISMENT:** Dacă suprafața este crăpată, opriți aparatul pentru a evita pericolul de șoc electric.
- În cazul spargerii sticlei plitei : Opriti imediat toate arzătoarele și orice element electric de încălzire și izolați produsul de rețeaua electrică. Nu atingeți suprafața produsului. Nu utilizați produsul.
- După folosire, opriți elementele plitei folosind comenzile și nu vă bazați pe detectorul de recipient.
- Nu amplasați pe plită obiecte metalice cum sunt cuțitele, furculițele, lingurile și capacele, deoarece acestea se pot înfierbânta.
- Aparatul nu este proiectat pentru a fi utilizat prin intermediul unui cronometru extern sau al unui sistem de telecomandă separat.

- Presiunea vaporilor produși datorită umezelii de pe suprafața plitei sau de pe partea inferioară a recipientului poate provoca deplasarea recipientului. Asigurați-vă așadar că suprafața cuptorului și partea inferioară a recipientelor este întotdeauna uscată.
- Plitele sunt dotate cu un sistem cu inducție. Plitele cu inducție economisesc timp și bani în cazul folosirii unor recipiente adecvate pentru sistemul cu inducție; în caz contrar, plitele nu vor funcționa. Vezi. *Informații generale despre prepararea alimentelor, pagina 11* , selectarea recipientelor.
- Deoarece plitele cu inducție creează un câmp magnetic, pot afecta negativ persoanele care folosesc dispozitive cum ar fi o pompă de insulină sau un stimulator cardiac.
- Nu așezați aparate electronice, precum telefoane mobile, tablete, calculatoare pe plita cu inducție. Acestea pot suferi deteriorări.
- **AVERTISMENT:** Folosiți doar protecții pentru plită fabricate sau recomandate în

instrucțiuni de către producătorul mașinii de gătit, sau protecțiile încorporate în aparat. Utilizarea unor protecții inadecvate poate provoca accidente.

Pentru a preveni incendiile;

- Asigurați-vă că ștecherul este conectat corect la priză pentru a nu face scântei.
- Nu folosiți cabluri deteriorate, tăiate sau prelungitoare; folosiți cablul original.
- Asigurați-vă că ștecherul nu este umed sau ud.

Domeniu de utilizare

- Acest produs este destinat uzului casnic. Se interzice utilizarea comercială.
- **ATENȚIE:** Acest aparat este destinat numai gătitului alimentelor. Nu trebuie folosit pentru alte scopuri, de exemplu pentru încălzirea încăperilor.
- Producătorul nu este responsabil pentru pagubele provocate de utilizarea sau manipularea incorectă.

Siguranța copiilor

- **AVERTISMENT:** Componentele accesibile se pot înfierbânta în timpul

folosirii. Nu lăsați copiii să se apropie de aparat.

- Ambalajele pot fi periculoase pentru copii. Nu lăsați ambalajele la îndemâna copiilor. Depozitați la deșeuri toate ambalajele conform standardelor de mediu.
- Produsele electrice sunt periculoase pentru copii. Nu lăsați copiii să se apropie de produs în timp ce funcționează și nu îi lăsați să se joace cu acesta.
- Nu amplasați pe aparat obiecte pe care copiii ar fi tentați să le apuce.

Depozitarea la deșeuri a produsului vechi

Conformitate cu Directiva WEEE și depozitarea la deșeuri a produsului uzat:



Acest produs respectă Directiva UE WEEE (2012/19/UE). Produsul este marcat cu un simbol de clasificare pentru deșeuri electrice și electronice (WEEE).

Acest produs a fost fabricat folosind piese și materiale de înaltă calitate, care pot fi refolosite și reciclate. Nu depozitați

produsul uzat împreună cu gunoiul menajer la sfârșitul duratei sale de funcționare. Duceți-l la un centru de colectare pentru reciclarea echipamentelor electrice și electronice. Luați legătura cu autoritățile locale pentru a afla informații despre aceste centre de colectare.

Conformitate cu Directiva RoHS:

Produsul pe care l-ați achiziționat respectă Directiva UE RoHS (2011/65/UE). Nu conține materiale dăunătoare și interzise specificate în Directivă.

Depozitarea la deșeuri a materialelor de ambalare

- Materialele de ambalare sunt periculoase pentru copii. Păstrați materialele de ambalare într-un loc sigur, la care copiii nu au acces. Materialele de ambalare ale produsului sunt fabricate din materiale reciclabile. Sortați-le și depozitați-le la deșeuri în mod corect. Nu le depozitați împreună cu gunoiul menajer.

Transportul ulterior

- Păstrați cutia originală a produsului și transportați-l în aceasta. Respectați instrucțiunile de pe cutie. Dacă nu aveți cutia originală, ambalați produsul în folie cu bule sau în carton gros și lipiți-l cu bandă adezivă.
- Verificați aspectul general al produsului pentru a determina dacă nu a fost deteriorat în timpul transportului.

2 Informații generale

Prezentare generală

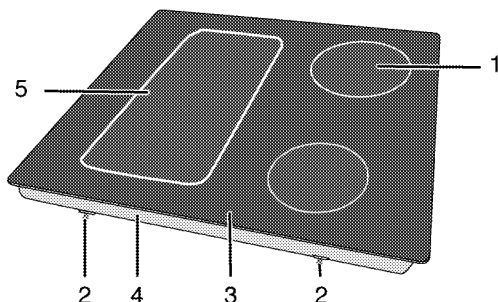

- 1 Plită de gătit cu inducție
2 Clemă asamblare
3 Suprafață vitroceramică
4 Capac bază
5 Plită de gătit cu inducție

Specificații tehnice

Tensiune/frecvență	1N~220-240 V/ 2N~ 380-415 V; 50 Hz
Putere totală	max. 7200 W
Tip cablu / secțiune	min.H05V2V2-F 5 x 1,5 mm ²
Dimensiuni exterioare (înălțime/lățime/adâncime)	52 mm/580 mm/510 mm
Dimensiuni instalare (lățime/adâncime)	560 (+2) mm/490 (+2) mm
Arzătoare	
Stânga spate	Plită de gătit cu inducție
Dimensiune	180 mm
Putere	2000/2300 W
Stânga față	Plită de gătit cu inducție
Dimensiune	180 mm
Putere	2000/2300 W
Dreapta față	Plită de gătit cu inducție
Dimensiune	145 mm
Putere	1600/1800 W
Dreapta spate	Plită de gătit cu inducție
Dimensiune	210 mm
Putere	2000/2300 W

i Specificațiile tehnice se pot modifica fără preaviz în scopul îmbunătățirii calității produsului.

i Ilustrațiile din acest manual au doar rol explicativ, fiind posibil să nu fie identice cu produsul dv.

i Valorile declarate pe etichetele produsului sau în documentația însoțitoare sunt obținute în condiții de laborator, conform standardelor în vigoare. Aceste valori pot varia în funcție de condițiile de utilizare și de mediu.

3 Pregătiri

Sfaturi pentru economisirea energiei

Următoarele informații vă vor ajuta să protejați mediul înconjurător și să economisiți energie:

- Decongețați alimentele congelate înainte de a le găti.
- Folosiți recipiente cu capac pentru prepararea mâncărilor. În lipsa capacului, consumul de energie poate crește de 4 ori.
- Selectați arzătorul în funcție de dimensiunea bazei recipientului utilizat. Alegeți recipiente de dimensiune adaptată la mâncarea preparată. Recipientele mari necesită mai multă energie.
- Folosiți recipiente cu bază groasă când gătiți la plita electrică. Recipientele cu bază groasă transmit mai eficient căldura. Puteți reduce

astfel cu până la 1/3 consumul de energie.

- Recipientele trebuie să fie compatibile cu zonele de gătit. Partea inferioară a recipientelor nu trebuie să fie mai mică decât plita.
- Mențineți curate zonele de gătit și baza recipientelor. Murdăria va reduce transferul de căldură dintre zona de gătit și baza recipientului.

Prima utilizare

Curățarea inițială a aparatului

- i** Suprafața poate fi deteriorată de unii detergenți sau materiale de curățare.

Nu folosiți obiecte ascuțite, prafuri / creme de curățare sau detergenți agresivi.

1. Îndepărtați toate ambalajele.
2. Ștergeți suprafețele aparatului cu o cârpă umedă sau cu un burete umed, apoi uscați-le cu o cârpă.

4 Utilizarea plitei

Informații generale despre prepararea alimentelor



Nu umpleți vasele pe mai mult de o treime cu ulei. Nu lăsați nesupravegheată plita când încălziți uleiul. Uleiul supraîncălzit poate provoca incendii. **Nu încercați să stingeți eventualul incendiu cu apă!** Dacă uleiul s-a aprins, acoperiți-l cu o pătură ignifugă sau cu o cârpă umedă. Opriti plita dacă este posibil și telefonați la pompieri.

- Uscați alimentele pe care urmează să le prăjiți înainte de a le așeza în uleiul încălzit. Dezghețați complet alimentele înainte de a le prăji.
- Nu acoperiți vasul în care încălziți uleiul.
- Așezați cratițele și tigăile astfel ca mânerul acestora să nu fie deasupra plitei, pentru a evita înfierbântarea acestora. Nu așezați pe plită recipiente instabile, care se pot răsturna ușor.
- Nu puneți pe zonele de gătit pornite ale plitei recipiente și tigăi goale. Acestea se pot deteriora.
- Produsul se va deteriora dacă porniți zonele pentru gătit fără a așeza pe ele recipiente. Opriti zonele de gătit după ce ați terminat de gătit.
- Nu așezați recipiente de plastic sau aluminiu pe suprafața plitei, aceasta poate fi fierbinte. Curățați imediat eventualele astfel de materiale topite de pe suprafața plitei. Nu folosiți astfel de recipiente pentru păstrarea alimentelor.
- Folosiți numai recipiente cu fundul plat.
- Puneți cantități adecvate de alimente în recipientele pentru gătit. Astfel

preveniți vărsarea acestora și nevoia de a curăța plita.

Nu așezați capacele recipientelor de gătit pe zonele de gătit.

Așezați recipientele în centrul zonelor de gătit. Mutați recipientele de pe o zonă de gătit pe alta ridicându-le; nu le trageți pe suprafața plitei.

Selectarea recipientului

- Suprafața ceramică este rezistentă la căldură și nu este influențată de diferențele mari de temperatură.
- Nu utilizați suprafața ceramică ca loc pentru depozitare sau tăiere a alimentelor.
- Folosiți numai recipiente cu bază netedă. Muchiile ascuțite pot zgâria suprafața.

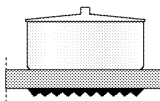
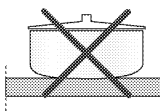
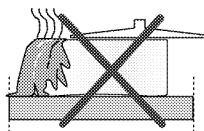

Alimentele vărsate pot deteriora suprafața ceramică și provoca incendii. Nu utilizați recipiente cu baza concavă sau convexă. Folosiți numai recipiente cu bază plată. Acestea asigură un transfer de căldură mai eficient.

„Comportamentul de fierbere poate fi diferit în funcție de tipul de vas, de dimensiunea vasului și de dimensiunea zonei de gătit, pentru o fierbere mai omogenă putându-se folosi o zonă de gătit mai mare cu o treaptă. La plitele cu inducție utilizarea unei zone de gătit mai mari nu are nici un efect negativ asupra consumului de energie, deoarece

căldura se dezvoltă numai în zona în care se află vasul respectiv.“

Pentru plitele cu inducție utilizați numai recipiente adecvate acestui tip de gătire.

Verificarea recipientului

Folosiți următoarele metode pentru a verifica dacă recipientele sunt adecvate pentru plita cu inducție.

- 1.Recipientul este adecvat dacă magneții sunt atrași de baza acestuia.
- 2.Recipientul este adecvat dacă "L" nu clipește atunci când îl așezați pe zona de gătit și porniți plita.

Puteți folosi recipiente din oțel, teflon sau aluminiu cu bază magnetică specială având etichete sau instrucțiuni care indică faptul că sunt adecvate pentru plitele cu inducție. Nu utilizați recipiente din sticlă sau ceramică și cele din inox cu bază din aluminiu non-magnetică.

Sistem de recunoaștere a recipientului

Sistemele de gătit cu inducție încălzesc doar zona acoperită de recipient. Sistemul identifică automat baza recipientului și încălzește doar acea

suprafață. Încălzirea se oprește dacă vasul este ridicat de pe suprafața de gătit. Zona de gătit selectată și simbolul "L" clipească alternativ.

Utilizarea în siguranță

Nu selectați niveluri înalte de încălzire atunci când gătiți într-un recipient non-aderent (teflon) folosind ulei puțin sau deloc.

Nu puneți obiecte din metal, cum ar fi furculițe, cuțite sau capace pe plită deoarece se pot înfierbânta.

Nu folosiți niciodată folie din aluminiu la gătit. Nu puneți niciodată alimente învelite în folie de aluminiu pe zona de gătit.

i Dacă sub plită există un cuptor aflat în funcțiune, senzorii plitei pot reduce temperatura sau opri cuptorul.

i În timpul funcționării plitei, țineți la distanță de aceasta obiectele cu proprietăți magnetice, cum sunt cardurile de credit sau casetele audio.

Selectarea zonei de gătit adecvate recipientului

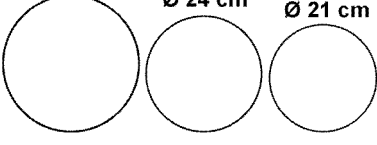
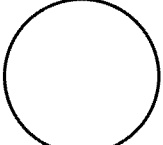
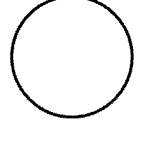
<p>Zonă de gătit mare</p> <p>Ø 28-32 Ø 24 cm Ø 21 cm</p> 	<p>Zonă de gătit normală</p> <p>Ø 18 cm</p> 	<p>Zonă de gătit mică</p> <p>Ø 14,5-15 cm</p> 
<p>Zonă de gătit mare</p> <ul style="list-style-type: none"> • Se ajustează automat la recipient. • Distribuie energia în mod ideal. • Oferă o distribuire perfectă a căldurii. Utilizată pentru prearea mâncărilor de tipul clătitelor mari sau a peștilor mari. 	<p>Zonă de gătit normală</p> <ul style="list-style-type: none"> • Se ajustează automat la recipient. • Distribuie energia în mod ideal. • Oferă o distribuire perfectă a căldurii. Folosită pentru toate tipurile de preparate. 	<p>Zonă de gătit mică</p> <ul style="list-style-type: none"> • Utilizată pentru gătire lentă (sosuri, creme) • Folosită pentru prepararea unui porții mici sau a unui număr de porții raportat la numărul de persoane.

Folosirea recipientelor pe zona de gătit cu suprafață mare

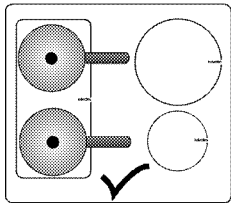

Puteți folosi zona de gătit cu suprafață mare în două jumătăți, ca zona de gătit stânga spate și stânga față.

Locația zonei largi de gătit poate varia în funcție de modelul produsului.

Puteți folosi zona de gătit cu suprafață mare pentru recipiente mari.

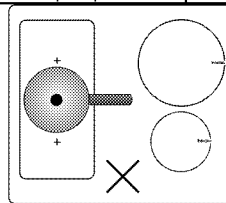
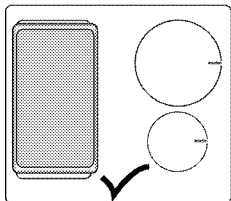

Recipientul trebuie să acopere ambele centre ale zonei de gătit cu suprafață mare. Nu folosiți în alt mod zona de gătit.

Utilizarea plitelor



Nu lăsați obiectele să cadă pe plită. Plita poate fi deteriorată chiar și de obiecte mici, cum ar fi o solniță.

Nu folosiți plite crăpate. Apa se poate scurge prin crăpături, provocând scurtcircuite. În cazul deteriorării de orice fel a suprafeței (de ex. crăpături vizibile), opriți imediat aparatul pentru a reduce pericolul de electrocutare.

Panou de comandă

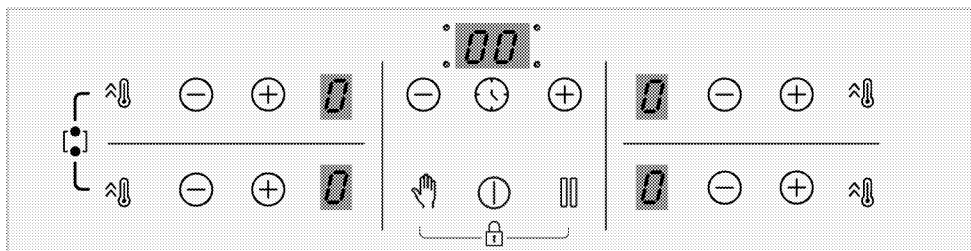

Specificații

-  Tastă Pornit/Oprit
-  Blocare taste/Tastă de blocare pentru copii
-  Tastă de activare/dezactivare cronometru
-  Tastă de setare a funcției Putere mare (Intensificare)
-  Tastă de blocare pentru curățare
-  Tastă Pauză-Pornit
-  Tastă minus
-  Tastă plus

i Graficele și valorile sunt numai cu scop orientativ. Aspectul și funcțiile reale pot varia în funcție de modelul plitei dvs.

Afișajul zonei de gătit

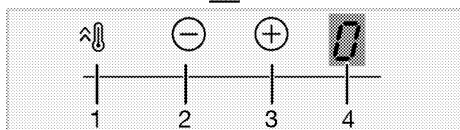
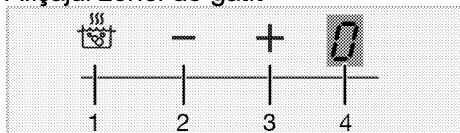

- 1 Tasta de activare a funcției Putere mare (Intensificare)
- 2 Tasta Minus pentru zonă (pentru nivel de temperatură)

- 3 Tasta Plus pentru zonă (pentru nivel de temperatură)
- 4 Afișajul zonei de gătit

Afișaj cronometru

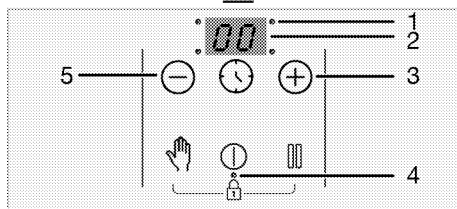
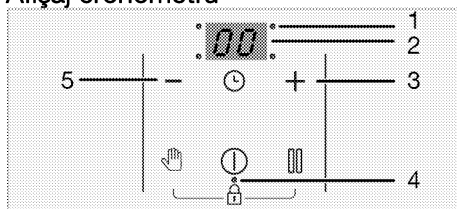

- 1 Zecimale pentru reglarea intervalului de timp
- 2 Afișaj cronometru
- 3 Tastă Plus Cronometru (pentru nivel cronometru)
- 4 Zecimală pentru Blocare taste/Tastă de blocare pentru copii
- 5 Tastă Minus Cronometru (pentru nivel cronometru)

i Acest produs este controlat prin intermediul unui panou de comandă tactil. Fiecare operațiune efectuată folosind panoul de comandă tactil va fi confirmată printr-un semnal sonor.

i Păstrați întotdeauna panoul de comandă curat și uscat. Suprafața umedă și murdară poate cauza probleme de funcționare.

Pornirea plitei:

1. Porniți plita prin apăsarea tastei "Ⓜ". Pe afișajul tuturor zonelor de gătit va apărea „0”.

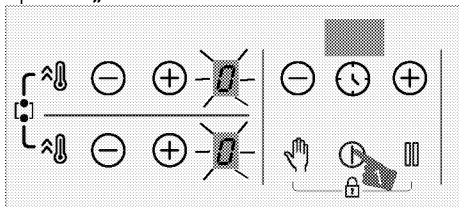

i Dacă în interval de 10 secunde nu se efectuează nicio operațiune, plita revine automat în modul Așteptare.

i Aparatul se oprește automat, din motive de siguranță, dacă nu este atinsă nicio tastă pentru o perioadă îndelungată de timp.

Oprirea zonei de gătit:

O zonă de gătit activă poate fi oprită în 3 moduri diferite:

1. Prin apăsarea tastei "Ⓜ"

Atingeți tasta "Ⓜ".

2. Scăzând temperatura la nivelul „0”;

Zona de gătit poate fi oprită reglând nivelul de temperatură la „0”.

3. Folosind funcția de oprire de pe cronometru pentru zona de gătit dorită;

Când intervalul de timp s-a scurs, cronometrul va opri zona de gătit corespunzătoare. Afișajul asociat va indica „0” sau „00”.

După scurgerea timpului cronometrului, este emis un semnal sonor. Pentru a opri acest semnal sonor, atingeți orice tastă de pe panoul de comandă.

4. Prin atingerea simultană a tastelor "⊖"/"⊕" ale zonei, pentru zona de gătit dorită;

Puteți dezactiva zona de gătit aferentă apăsând simultan tastele "⊖"/"⊕" ale acesteia.

i Dacă simbolul „H” sau „h” este aprins după ce zona de gătit a fost oprită, înseamnă că zona de gătit este încă fierbinte. Nu atingeți zonele de gătit.

Indicator de căldură reziduală

Dacă simbolul „H” clipește pe afișajul zonei de gătit, înseamnă că plita este încă fierbinte și poate fi folosită pentru a menține caldă o cantitate redusă de alimente. Acest simbol se va schimba în scurt timp în simbolul „h”, ceea ce indică faptul că plita este mai puțin fierbinte.

i În cazul unei pene de curent, indicatorul de căldură reziduală nu se aprinde și utilizatorul nu este avertizat cu privire la zonele de gătit fierbinți.

Reglarea nivelului temperaturii

1. Porniți plita prin apăsarea tastei "Ⓜ".

2. Setează nivelul de temperatură dorit prin apăsarea tastelor zonei "⊖"/"⊕".

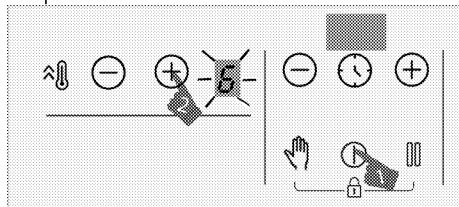

» Zona de gătit respectivă va începe să funcționeze la nivelul de temperatură setat.

i Secțiunea exterioară a plitei cu inducție prevăzută cu o zonă de gătire de 280 de mm (dacă produsul dumneavoastră este echipat cu o zonă de gătire de 280 de mm) este activată numai în momentul în care o tigare suficient de mare pentru a acoperi zona de gătire este plasată pe aceasta, iar temperatura este setată la un nivel mai mare decât 8.

Setarea funcției Putere mare (INTENSIFICARE)

Pentru încălzirea rapidă, puteți folosi funcția Intensificare. Totuși, această funcție nu este însă recomandată pentru gătit pe perioade îndelungate de timp. Este posibil ca funcția de intensificare să nu fie disponibilă pentru toate zonele de gătit.

Setarea funcției Putere mare (INTENSIFICARE):

1. Porniți plita prin apăsarea tastei "ⓘ".
2. Atingeți tasta "⌂" a zonei aferente.

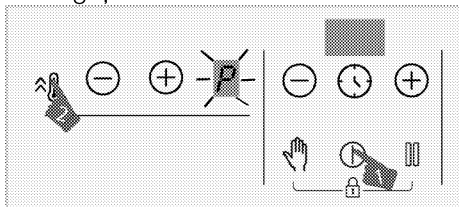

» Zona de gătit selectată va funcționa la putere maximă, iar pe afișajul acesteia va apărea simbolul „P”. Funcția de Intensificare este dezactivată, iar zona de gătit funcționează în continuare la nivelul „9”.

Oprirea funcției Putere mare (INTENSIFICARE) înainte de sfârșitul intervalului de timp stabilit:

Puteți opri funcția Putere mare în orice moment doriți, apăsând tasta "⊖" sau tasta "⌂".

Funcția de Intensificare este dezactivată, iar zona de gătit funcționează în continuare la nivelul „9”.

Principiul de lucru al celor 2 zone amplasate pe aceeași direcție verticală:

Dacă o zonă este setată pe intensificare nivel, iar cealaltă zonă, aflată pe aceeași direcție verticală, este setată la un nivel mai mare decât 6 (adică 7, 8 sau 9), prima zonă coboară la nivelul 9, iar cealaltă zonă poate fi setată la nivelul 6 (7, 8 sau 9). Dacă a doua zonă este setată pe intensificare nivel, prima zonă coboară la nivelul 6.

Pornirea zonei de gătit cu suprafață mare

1. Apăsăți tasta "ⓘ" pentru a porni plita.
2. Pentru a porni zona de gătit cu suprafață mare, mențineți apăsată, simultan, tastele "⌂" ale ambelor zone de gătit, timp de aproximativ 3 secunde.

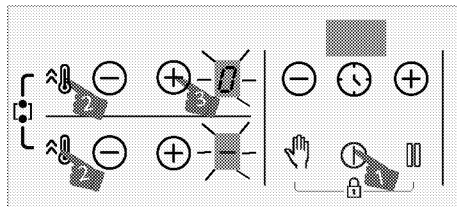

» „0” va apărea pe afișajul zonei de gătit stânga-spate. "⊖" va apărea pe afișajul zonei de gătit stânga-față, iar zona de gătit cu suprafață mare va fi activată.

3. Dacă doriți să setați temperatura la un nivel cuprins între „0” și „9”, apăsați tastele "⊖"/"⊕" ale zonei din stânga-spate și setați temperatura dorită.

i După activarea zonei de gătit cu suprafață mare, temperatura poate fi setată cu ajutorul tastelor "⊖"/"⊕" din zona de gătit stânga-spate. Nu puteți seta temperatura cu ajutorul tastelor "⊖"/"⊕" pentru zona de gătit stânga-față.

i Zonele de gătit cu suprafață mare din partea stângă sunt prezentate cu titlu de exemplu. Dacă există o zonă de gătit cu suprafață mare și în partea dreaptă a plitei, aceleași instrucțiuni se aplică și zonei de gătit amintite.

» Zona de gătit începe să funcționeze.

Pornirea zonei de gătit cu suprafață mare în timp ce funcționează una sau ambele zone de gătit din stânga

În timp ce funcționează una sau ambele zone de gătit din stânga, le puteți combina prin activarea zonei de gătit cu suprafață mare. Astfel puteți folosi o zonă de gătit mai mare exact la același nivel.

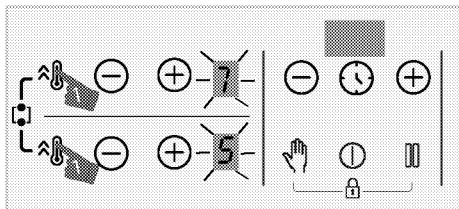

1. Pentru a porni zona de gătit cu suprafață mare în timp ce funcționează una sau ambele zone de gătit din stânga, mențineți apăsată, simultan, tastele "⊖" ale ambelor zone de gătit, timp de aproximativ 3 secunde.

» Pe afișajul zonei de gătit stânga-spate apare temperatura ultimei zone de gătit selectate, iar zona de gătit cu suprafață mare este activată.

» Zonele de gătit combinate vor continua să funcționeze cu valorile temperaturii și cronometrului (dacă este disponibil) zonei de gătit din stânga pe care ați selectat-o. Valoarea zonei de gătit din stânga care a fost setată mai întâi, înainte de a combina zonele de gătit, va fi anulată.

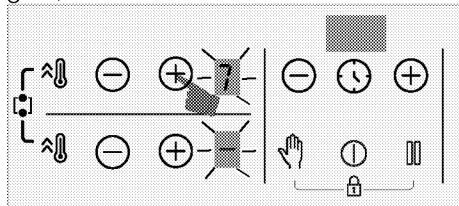

» Dacă doriți să schimbați temperatura, apăsați tastele "⊖"/"⊕" zonei din stânga-spate și setați temperatura dorită.

i Dacă atingeți tasta "⊖" de pe zona de gătit din stânga în timp ce zona de gătit cu suprafață mare este activă, zonele de gătit vor funcționa la nivelul specific funcției de intensificare.

Oprirea zonelor de gătit cu suprafață mare

Zona de gătit cu suprafață mare poate fi oprită în 4 moduri diferite:

1. **Scăzând temperatura la nivelul „0”**
Zona de gătit cu suprafață mare poate fi oprită scăzând nivelul temperaturii la „0”.
2. **Folosind funcția de oprire de pe cronometru pentru zona de gătit dorită cu suprafață mare**

Când intervalul de timp s-a scurs, cronometrul va opri zona de gătit cu suprafață mare. Pe afișajul zonei de gătit din stânga apare 0, iar pe afișajul cronometrului apare 00.

3. **Atingând simultan tastele "⊖"/"⊕" de pe oricare dintre zonele de gătit din stânga**

Dacă atingeți simultan tastele "⊖"/"⊕" ale oricărei zone de gătit din stânga, zonele de gătit vor fi separate și oprite.

4. Apăsând simultan tasta "▲" pentru ambele zone de gătit timp de aproximativ 3 secunde

Zonele de gătit se vor dezactiva dacă mențineți apăsată, simultan, tastele "▲" ale ambelor zone de gătit, timp de aproximativ 3 secunde.

Blocaj pentru curățare

Blocajul pentru curățare dezactivează toate tastele de pe panoul de comandă timp de 20 de secunde, în timp ce plita este în funcțiune, pentru ca utilizatorul să poată curăța rapid zona. Dispozitivul nu va consuma energie în acest timp.

Activarea blocajului pentru curățare

1. Apăsați și mențineți apăsată tasta "▲" până când se aude **un singur semnal sonor**, când orice zonă de gătit este activată.

Pe afișajul cronometrului plitei va fi afișată o numărătoare inversă, care începe de la cifra 20. Niciuna dintre tastele de pe panoul de control nu va funcționa pe parcursul acestei perioade, cu excepția tastei "1".

Dezactivarea blocajului pentru curățare

Nu trebuie să apăsați nicio tastă pentru a dezactiva blocajul pentru curățare. Plita va emite un semnal sonor după 20 de secunde, iar blocajul pentru curățare se va dezactiva automat.

i Dacă doriți să dezactivați mai devreme blocajul pentru curățare, apăsați și mențineți apăsată tasta "▲" până la emiterea a **două semnale sonore**.

Blocaj pentru copii

Atunci când zonele de gătit sunt dezactivate, puteți activa funcția de blocare pentru copii, pentru a împiedica pornirea zonelor de gătit de către copii. Puteți activa sau dezactiva blocajul

pentru copii numai când zonele de gătit sunt oprite (în mod Așteptare).

Activarea blocajului pentru copii

1. Apăsați și mențineți apăsată, simultan, tastele "▲" și "☰" până când se aude **un singur semnal sonor**, când plita este în mod Așteptare.

Funcția Blocaj pentru copii va fi activată. Simbolul „L” va fi afișat pe afișajul tuturor zonelor de gătit pentru o anumită perioadă de timp, iar zecimalele tastei "▲" vor fi aprinse.

i Dacă se apasă orice tastă în timp ce blocajul pentru copii este activ, se vor auzi două semnale sonore, iar indicatorul „L” va lumina intermitent pe afișajul tuturor zonelor de gătit.

Dezactivarea blocajului pentru copii

1. Apăsați și mențineți apăsată, simultan, tastele "▲" și "☰" până când se aud **două semnale sonore**, când blocajul pentru copii este activ.

» Funcția Blocaj pentru copii va fi dezactivată. „L” va lumina intermitent pe afișajul tuturor zonelor de gătit, iar indicatorul luminos al tastei "▲" se va stinge.

Blocarea tastelor

Puteți activa blocarea tastele în timpul funcționării plitei, pentru a împiedica schimbarea accidentală a funcțiilor.

Activarea funcției de blocare a tastelor

1. Apăsați și mențineți apăsată, simultan, tastele "▲" și "☰" până când se aude **un singur semnal sonor**.

Blocajul pentru copii este activat, iar zecimala tastei "▲" va lumina intermitent, apoi se va aprinde.

i Puteți activa funcția de blocare a tastelor doar în timpul funcționării. Când funcția de blocare a tastelor este activată, va fi funcțională doar tasta "⏸". Când atingeți orice alt buton, zecimalele tastei "⏸" vor lumina intermitent, pentru a semnala că tastele sunt blocate. Dacă opriți plita în timp ce tastele sunt blocate, trebuie să dezactivați blocarea tastelor pentru a putea reporni plita. Când atingeți orice buton fără a dezactiva funcția de blocare a tastelor, simbolul „L” va lumina intermitent pe toate zonele de gătit, pentru a semnala că blocarea tastelor este activă. Dezactivați funcția de blocare a tastelor pentru a porni plita din nou.

Dezactivarea funcției de blocare a tastelor

1. Apăsați simultan tastele "👉" și "👉" până când se aud **două semnale sonore**, când blocajul tastelor este activ.

» Indicatorul luminos al tastei "👉" se stinge, iar panoul de comandă este deblocat.

Funcția Cronometru

Cu ajutorul acestei funcții, gătitul va fi mai ușor. Nu va trebui să mai fiți cu ochii pe cuptor pe toată perioada preparării. Zona de gătit va fi oprită automat la sfârșitul perioadei setate.

Activarea cronometrului

1. Porniți plita prin apăsarea tastei "⏸".
2. Setați nivelul de temperatură dorit prin apăsarea tastelor zonei "⊖"/"⊕".

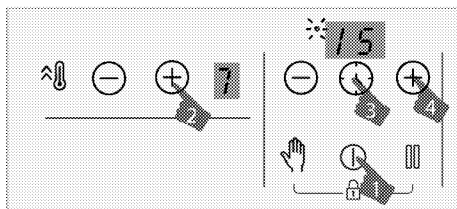

3. Activați cronometrul prin atingerea simbolului "⌚". Simbolul „00” și zecimalele zonei selectate vor clipi intermitent pe afișajul cronometrului.
4. Setați durata dorită prin apăsarea tastelor cronometrului "⊖"/"⊕".
5. După aproximativ 10 secunde, setarea va fi dezactivată. Zecimalele zonei selectate vor lumina intermitent pe afișajul cronometrului.
6. Pentru a seta cronometrele celorlalte zone de gătit, repetați procesul explicat mai sus.

i Dacă sunt setate mai multe valori ale cronometrului în zone diferite, cronometrul zonei care are valoarea cea mai mică va apărea pe afișajul cronometrului, iar zecimalele pentru zona respectivă vor lumina intermitent. Zecimalele celorlalte zone vor ilumina continuu.

i Puteți vizualiza durata rămasă, atingând tasta "⌚" a întregii zone de gătit. La fiecare atingere este afișată o valoare diferită a cronometrului zonei. În cele din urmă, valoarea minimă a cronometrului este afișată din nou.

i Cronometrul nu poate fi setat fără selectarea zonei de gătit și a valorii temperaturii acesteia

i Cronometrul poate fi activat doar pentru zonele de gătit pornite.

Dezactivarea cronometrului

După scurgerea intervalului de timp setat, plita se va opri automat și va emite un semnal sonor. Apăsați orice tastă pentru a opri semnalul sonor. Dacă nu apăsați nicio tastă, semnalul sonor va fi anulat după câteva minute.

Dezactivarea anticipată a cronometrelor

Dacă dezactivați anticipat cronometrul, plita va continua să funcționeze la temperatura setată până când este oprită.

Puteți dezactiva cronometrul mai devreme în două moduri diferite:

Dezactivarea cronometrului prin reducerea valorii sale la „00”:

1. Apăsați tastele cronometrului "⊖"/"⊕" până când pe afișajul zonei de gătit cu cronometrul activat va apărea „00”.
» Cronometrul va fi anulat și simbolul zecimalelor pentru zona de gătit aferentă se va stinge.

Dezactivarea cronometrului pentru zona respectivă prin apăsarea simultană a tastelor "⊖"/"⊕" pentru zona respectivă:

1. Apăsați simultan tastele "⊖"/"⊕" ale zonei aferente.
» Cronometrul va fi anulat și simbolul zecimalelor pentru zona de gătit aferentă se va stinge.

i După acest pas, nivelul de temperatură al zonei respective va fi „0”, la fel ca nivelul cronometrului.

Funcția Stop

Cu ajutorul acestei funcții, puteți scădea nivelul de temperatură a zonelor de gătit la nivelul minim (nivelul 1).

i Dacă una dintre zonele de gătit are cronometrul activ, acesta va continua să funcționeze în timpul opririi.

1. Atingeți tasta "☰" în timp ce oricare dintre zonele de gătit funcționează. Toate zonele de gătit active vor funcționa la nivelul minim (nivel 1). Simbolul "☐" va apărea pe afișajul zonelor de gătit active.

2. Apăsați din nou tasta "☰", pentru a reporni toate zonele de gătit cu setările anterioare.

Funcția asociată gestionării puterii electrice

Aparatul dumneavoastră include o funcție de gestionare a puterii. Prin intermediul acestei funcții, puteți schimba puterea totală cu care poate fi alimentat aragazul. Există 8 niveluri disponibile pentru funcția de gestionare a puterii electrice.

Funcția de gestionare a puterii - Niveluri totale de putere care pot fi setate

Indicator de gestionare a puterii	Putere totală
25	2,5 kW
30	3 kW
36	3,6 kW
44	4,4 kW
54	5,4 kW
57	5,7 kW
67	6,7 kW
72	7,2 kW

Pentru a schimba puterea totală;

1. Porniți plita apăsând tasta "Ⓜ". Opriti plita apăsând tasta "Ⓜ".
2. Apoi apăsați tasta "Ⓜ" situată în zona frontală dreapta, tasta "Ⓜ", tasta "⊖" a temporizatorului, tasta "⊕" a temporizatorului și, la final, tasta "Ⓜ" din partea dreaptă a zonei frontale.

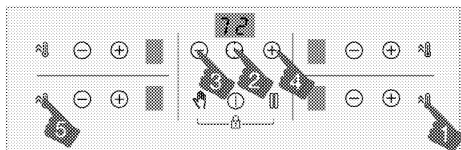

3. Nivel setat pentru gestionarea puterii este afișat pe afișajul cronometrului.
4. Apăsăți tasta "□" pentru a trece de la un nivel la altul și a seta valoarea totală a puterii pe care doriți să o stabiliți.
5. Confirmați setarea apăsând tasta "ⓘ" și opriți plita. Valoarea totală a puterii selectate va fi activată.

i Nivelurile de temperatură pe care le puteți atribui fiecărei zone de gătit pot varia în funcție de nivelul total de putere stabilit. Nivelul de temperatură al plitei se reduce automat conform setării puterii care urmează să fie aplicată aragazului. Acesta nu este un mesaj de eroare.

i Dacă se atinge o altă tastă decât secvența specificată în timpul schimbării nivelului de putere, setarea nu poate fi făcută. Trebuie să repetați pașii de la început pentru a face setarea.

Folosirea sigură și eficientă a zonelor de gătit cu inducție

Principii de funcționare: Conform principiului de funcționare a plitei cu inducție, aceasta încălzește în mod direct vasul de gătit. Prin urmare, aceasta are numeroase avantaje prin comparație cu alte tipuri de plite. Funcționarea este mai eficientă, iar suprafața plitei are o temperatură mai scăzută. Plita dvs. cu inducție este echipată cu sisteme de siguranță performante, care vă garantează utilizarea în condiții de maximă siguranță.

i Plita dvs. poate fi dotată cu zone de gătit cu inducție cu diametrul de 145, 180, 210 sau 280 mm, în funcție de model. Tehnologia de inducție permite fiecărei zone de gătit să detecteze diametrul vasului amplasat pe aceasta. Energia se generează doar în zona în care recipientul atinge zona de gătit, asigurându-se astfel un consum minim de energie.

i Produsul ar putea începe să oprească atunci când funcționează la niveluri de la 1 la 7, în special cu vase cu un diametru mic și când uleiul de apă este mic. Nu este o vină.

Limitarea timpului de funcționare

Plita este dotată cu o funcție de limitare a timpului de funcționare. Zona/zonelor de gătit lăsate pornite sunt oprite automat după o anumită perioadă de timp (a se vedea Tabelul 1). Dacă zona de gătit are activat cronometrul, și afișajul acestuia se va stinge ulterior. Limita timpului de funcționare depinde de nivelul de temperatură selectat. Fiecare nivel de temperatură are asociată o durată maximă de funcționare.

Zona de gătit poate fi reactivată de către utilizator după oprirea sa automată conform descrierii de mai sus.

Tabelul 1: Limitele timpului de funcționare

Nivel de temperatură	Limită timp de funcționare - ore
0	0
1	6
2	6
3	5
4	5

Nivel de temperatură	Limită timp de funcționare – ore
5	4
6	1,5
7	1,5
8	1,5
9	30 de minute
P (Intensificare)	10 minute (*)
(*) Plita va reveni la nivelul 9 după 5 minute	

Protecție împotriva supraîncălzirii

Plita este dotată cu senzori de protecție împotriva supraîncălzirii. În cazul supraîncălzirii, se pot observa următoarele:

- Zona de gătit în funcțiune se poate stinge.
- Nivelul selectat poate scădea la nivelul 7 de la un nivel mai ridicat.

Sistem de protecție la scurgeri

Plita este dotată cu un sistem de protecție la scurgeri. Dacă alimentele se scurg pe panoul de comandă, sistemul va întrerupe imediat alimentarea cu energie și va opri plita. În acest interval de timp, pe afișaj va apărea avertismentul „E”.

Reglarea precisă a energiei

Principiul de funcționare al plitei cu inducție asigură reacția imediată la comenzi. Aceasta schimbă foarte rapid setările de energie. Astfel, puteți preveni revărsarea conținutului unui recipient (cu apă, lapte etc.), chiar dacă acesta era pe punctul de a se revărsa.

Zgomote

Utilizatorul poate auzi zgomote în timp ce gătește

Pe perioada utilizării plitei se pot auzi zgomote în funcție de materialul bazei oalelor. Aceste zgomote sunt normale în cazul tehnologiei cu inducție. Nu este un defect.

Posibile cauze și tipuri de zgomote:

Zgomot produs de ventilator

Plita are un ventilator care se activează automat în conformitate cu temperatura produsului. Ventilatorul are niveluri diferite de funcționare și, în funcție de temperatură, se activează niveluri diferite.

Zumzet de tonalitate joasă ca un transformator care funcționează

Este normal în cazul tehnologiei cu inducție. Întrucât căldura este transferată direct la baza vaselor de bucătărie, acest zumzet diferă în funcția de materialul vaselor de bucătărie. Astfel, utilizatorul poate auzi zgomote diferite pentru vase de bucătărie diferite.

Pocnituri

Se pot auzi pocnituri în timpul gătitului. Aceasta se datorează materialului și felului în care a fost construită baza vaselor de bucătărie. Dacă vasele de bucătărie sunt fabricate din materiale diferite pe niveluri diferite, se pot auzi pocnituri.

Zgomote tip șuierat

Pot fi auzite zgomote tip șuierat dacă se gătește pe două zone de gătit, aflate pe aceeași parte a plitei, la niveluri diferite de preparare.



Oale goale

Se pot auzi zgomote dacă se încălzește o oală goală. Când puneți apă sau alimente în aceasta, zgomotul va dispărea.

Mesaje de eroare

Tabelul 2: Coduri de eroare și cauzele acestora

Cauza erorii	Indicator	Afișaj
Sunt apăsată două sau mai multe taste	Simbolul „E” luminează intermitent	Afișajul zonei de gătit
Plita este supraîncălzită	Simbolul „H” luminează intermitent	Afișajul zonei de gătit

-  Pentru informații suplimentare despre mesajele de eroare care pot apărea pe panoul de comandă tactilă, consultați Tabelul 2.
-  Dacă suprafața panoului de comandă tactilă este expusă la vapori abundenți, este posibil ca întregul sistem de comandă să se dezactiveze și să genereze un semnal de eroare.
-  Mențineți curată suprafața panoului tactil de comandă. Pot apărea erori de funcționare.

5 Întreținere și curățare

Informații generale

Curățați produsul regulat pentru a-i prelungi durata de funcționare și a evita problemele frecvente de funcționare.

 Deconectați aparatul de la priză înainte de a începe curățarea sau întreținerea acestuia.
Pericol de electrocutare!

 Lăsați produsul să se răcească înainte de curățare.
Suprafețele fierbinți provoacă arsuri!

- Curățați bine produsul după fiecare folosire. Astfel, reziduurile pot fi îndepărtate mai ușor, evitându-se arderea lor la următoarea utilizare a aparatului.
- Curățarea produsului nu necesită substanțe de curățare speciale. Pentru curățarea produsului folosiți apă caldă cu lichid de spălat vase, un burete sau o cârpă moale, apoi ștergeți-l cu o cârpă uscată.
- Uscati cuptorul în interior după ce îl curățați ștergeți imediat lichidele varsate sau scurse.
- Nu folosiți substanțe de curățare care conțin acid sau clor pentru curățarea mânerului și suprafețelor din oțel inox. Folosiți o cârpă moale cu detergent lichid (neabraziv) pentru a curăța aceste piese, ștergând într-o singură direcție.

 Suprafața poate fi deteriorată de unii detergenți sau materiale de curățare.
Nu folosiți obiecte ascuțite, prafuri / creme de curățare sau detergenți agresivi.

 Nu folosiți sisteme cu aburi pentru a curăța acest aparat, deoarece există pericol de șoc electric.

Curățarea plitei

Suprafață vitroceramică

Ștergeți suprafața vitroceramică cu apă rece, având grijă ca pe aceasta să nu rămână substanțe de curățare, apoi uscați-o cu o cârpă moale. Reziduurile pot cauza deteriorarea suprafeței vitroceramice la următoarea utilizare. Nu îndepărtați niciodată reziduurile uscate de pe suprafața vitroceramică cu ajutorul lamei cuțitului, a buretelui de sârmă sau a altor instrumente similare. Îndepărtați petele de calcar (pete galbene) cu ajutorul unei cantități mici de substanță pentru îndepărtarea depunerilor de calcar disponibilă în comerț, cum e oțetul sau suc de lămâie.

Dacă suprafața este foarte murdară, aplicați substanța de curățare cu un burete și așteptați să se îmbibe bine. Apoi curățați suprafața plitei cu o cârpă umedă.

 Curățați imediat alimentele pe bază de zahăr, cum sunt cremele sau siropul, fără a aștepta răcirea suprafeței. În caz contrar, suprafața vitroceramică poate fi deteriorată definitiv.

În timp, este posibil să se producă decolorarea ușoară a suprafețelor plitei. Acest lucru nu va afecta funcționarea produsului.

Decolorarea și petele de pe suprafața ceramică sunt normale și nu reprezintă defecțiuni.

6 Remedierea problemelor

Produsul emite zgomote metalice în timpul încălzirii și răcirii.

- Când piesele de metal se încălzesc, se dilată și pot emite zgomote. >>> Acest lucru nu reprezintă o defecțiune.

Produsul nu funcționează.

- Siguranța rețelei electrice este defectă sau decuplată. >>> Verificați tabloul de siguranțe. Dacă este cazul, înlocuiți-le sau cuplați-le.
- Produsul nu este conectat la o priză (împământată). >>> Verificați conexiunea ștecherului.
- Dacă afișajul nu se aprinde când porniți din nou plita. >>> Deconectați aparatul de la priză. Așteptați 20 de secunde, apoi reconectați-l.
- Protecția împotriva supraîncălzirii este activă. >>> Lăsați plita să se răcească.
- Recipientul de gătit nu este adecvat. >>> Verificați recipientul de gătit.

Simbolul "i" apare pe afișajul zonei de gătit.

- Nu ați așezat recipientul pe zona de gătit activă. >>> Verificați dacă pe zona de gătit este amplasat un recipient.
- Recipientul nu este compatibil cu plita cu inducție. >>> Verificați dacă pe recipientul de gătit este compatibil cu plita cu inducție.
- Recipientul de gătit nu este amplasat central, sau suprafața inferioară a recipientului nu este suficient de lată pentru zona de gătit. >>> Alegeți un recipient suficient de lat și amplasați-l central pe zona de gătit.
- Recipientul de gătit sau zona de gătit s-a supraîncălzit. >>> Lăsați-le să se răcească.

Zona de gătit selectată se oprește pe neașteptate în timpul funcționării.

- Durata de gătire a zonei selectate s-a terminat. >>> Selectați o nouă durată de gătire sau încheiați gătirea.
- Protecția împotriva supraîncălzirii este activă. >>> Lăsați plita să se răcească.
- Obiect așezat pe panoul de control tactil. >>> Îndepărtați obiectul de pe panou.

Recipientul nu se încălzește, deși zona de gătit este activă.

- Recipientul nu este compatibil cu plita cu inducție. >>> Verificați dacă pe recipientul de gătit este compatibil cu plita cu inducție.
- Recipientul de gătit nu este amplasat central, sau suprafața inferioară a recipientului nu este suficient de lată pentru zona de gătit. >>> Alegeți un recipient suficient de lat și amplasați-l central pe zona de gătit.

i Dacă instrucțiunile din această secțiune nu v-au ajutat să remediați problema, contactați agentul de service autorizat sau dealerul de la care ați cumpărat produsul. Nu încercați să reparați pe cont propriu produsul defect.

Reteaua de service ARCTIC

Sediul Central Service Gaesti

Str. 13 Decembrie nr. 210 , Gaesti , Jud. Dambovita

Programul de functionare al Centrului de apeluri

Luni – Vineri : 08:30 - 20:00

Sambata : 08:30 - 17:00

E-mail: service@arctic.ro

Centrul de apeluri Arctic si Beko

*9010, numar apelabil din orice retea

Centrul de apeluri Grundig

*9020, numar apelabil din orice retea

Alte numere Centrul de apeluri

0245 – 605 111 , numar apelabil in reseaua Romtelecom

0372 – 015 111, numar apelabil in reseaua Vodafone

Nr. Crt.	JUDET	REPREZENTANTA	ADRESA
1.	ALBA	ALBA IULIA	Bd. Transilvaniei , bl 3EFG, spatiu comercial , nr 27
2.	ARAD	ARAD	Piata Arenei nr 6 , bl. E , sc. A , parter
3.	ARGES	PITESTI	Bd. Fratii Gloesti , nr. 59 ,bl. S9c , sc. B , parter
4.	BACAU	BACAU	Str. Energiei , nr. 39 , sc. B , parter
5.	BIHOR	ORADEA	Bd. I Dacia , nr. 54 , bl.U4, spatiu comercial II
6.	BISTRITA NASAUD	BISTRITA	Str. Constantin Roman Vivu , bl 1 , sc D , parter
7.	BRASOV	BRASOV	Str. Jepilor , nr. 2 , bl. A8
8.	BUCURESTI	BUCURESTI Decebal	Bd. Decebal, Nr.18 , Bloc S4 , sector 3

9.	BUZAU	BUZAU	Str. Ion Baiesu , nr FN , bl C2 , parter
10.	CARAS-SEVERIN	RESITA	Str. B.A. Petculescu , bl. 1
11.	CLUJ	CLUJ-NAPOCA	Str. Constantin Brancus , nr. 2
Nr. Crt.	JUDET	REPREZENTANTA	ADRESA
12.	CONSTANTA	CONSTANTA	Sos. Mangaliei , nr. 93 , bl. S , parter
13.	COVASNA	SF. GHEORGHE	Str. Nicolae Iorga , bl. 10 , sc. A
14.	DAMBOVITA	GAESTI	Str. 1 Decembrie , bl. 64
15.	DAMBOVITA	TARGOVISTE	Bd. I.C. Bratianu , nr. 34 , bl. D1C
16.	DOLJ	CRAIOVA	Bd. Decebal , nr. 53 , bl. 38 , sc. 1
17.	GALATI	GALATI	Str. Constructorilor , nr. 7
18.	GORJ	TARGU JIU	Str. 1 Decembrie 1918 , bl. 67
19.	HARGHITA	MIERCUREA CIUC	Str. Pietii , nr. 7 , sc. D , S.C. nr 3
20.	HUNEDOARA	DEVA	Bd. 22 Decembrie , nr. 33 , bl. 10
21.	IALOMITA	SLOBOZIA	Aleea Tipografiei , nr. 1 , bl. D1 , sc. C , parter
22.	IASI	IASI	Str. Sf. Lazar , nr. 6 , bl. Penes Curcanul , parter
23.	MARAMURES	BAIA MARE	Bd. Traian , nr. 12 , Spatiu Comercial nr 1
24.	MURES	TARGU MURES	Str. Libertatii , nr 97
25.	NEAMT	PIATRA NEAMT	Str. Iulian Antonescu , nr. 6 , bl. T6 , ap 16
26.	OLT	SLATINA	Bd. Nicolae Titulescu , nr. 21
27.	PRAHOVA	PLOIESTI	Str. Gheorghe Doja , nr.15 , bl. 35C, parter
28.	SALAJ	ZALAU	Str. Gheorghe Doja , nr. 91 , bl. D113
29.	SATU MARE	SATU MARE	Str. Piata Soarelui , bl. UU18
30.	SIBIU	SIBIU	Str. Fabricii , nr. 2 , ap. spatiu comercial
31.	SUCEAVA	SUCEAVA	Str. Marasesti , nr. 39A , bl.A12 , sc. A , parter
32.	TELEORMAN	ALEXANDRIA	Str. Dunarii , nr. 220 , bl. BM2F , parter , spatiu comercial
33.	TIMIS	TIMISOARA	Str. St. O. Iosif , nr . 2 , parter , SAD 2
34.	TULCEA	TULCEA	Str. Babadag , nr 7 , bl.3 , sc. B , parter , ap. FN
35.	VALCEA	RM. VALCEA	Bd. Tudor Vladimirescu , Nr.32 , bl. 5 , parter



Einbau-Kochfeld

Gebrauchsanleitung

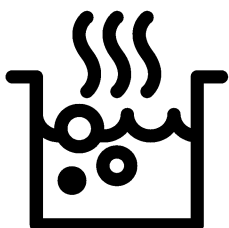

DE

Bitte zuerst diese Bedienungsanleitung lesen!

Sehr geehrte Kundin, sehr geehrter Kunde,
vielen Dank für den Kauf eines Beko-Produktes. Wir hoffen, dass dieses Produkt, das mit hochwertiger und hochmoderner Technologie hergestellt wurde, beste Ergebnisse erzielt. Daher bitte die gesamte Bedienungsanleitung und alle beiliegenden Dokumente aufmerksam durchlesen und zum zukünftigen Nachschlagen aufbewahren. Bei Weitergabe des Produktes auch die Bedienungsanleitung mit aushändigen. Alle Warnungen und Informationen in der Bedienungsanleitung einhalten. Bitte beachten, dass diese Bedienungsanleitung für unterschiedliche Modelle geschrieben wurde. Unterschiede zwischen den verschiedenen Modellen werden natürlich in der Anleitung erwähnt.

Die Symbole

In dieser Anleitung verwenden wir folgende Symbole:



Wichtige Informationen oder nützliche Tipps zum Gebrauch.



Warnung vor gefährlichen Situationen, in denen es zu Verletzungen oder Sachschäden kommen kann.



Warnung vor Stromschlägen.



Warnung vor Brandgefahr.



Warnung vor heißen Flächen.



Arçelik A.Ş.
Karaağaç caddesi No:2-6
34445 Sütlüce/Istanbul/TURKEY
Made in TURKEY

1 Wichtige Sicherheits- und Umwelthinweise 4

Allgemeine Sicherheit.....	4
Elektrische Sicherheit.....	5
Produktsicherheit	6
Bestimmungsgemäße Verwendung	8
Sicherheit von Kindern	8
Altgeräte entsorgen	9
Verpackungsmaterialien entsorgen	9
Transport.....	9

2 Allgemeine Informationen 10

Geräteübersicht	10
Technische Daten	10

3 Vorbereitungen 11

Tipps zum Energiesparen.....	11
Erste Inbetriebnahme.....	11
Erstreinigung des Gerätes	11

4 Bedienung Kochfeld 12

Allgemeine Hinweise zum Kochen.....	12
Kochfeld verwenden	15
Bedienfeld.....	15

5 Reinigung und Wartung 25

Allgemeine Hinweise.....	25
Kochfeld reinigen.....	25

6 Problemlösungen 27

1 Wichtige Sicherheits- und Umwelthinweise

Dieser Abschnitt enthält Hinweise, die für die Sicherheit des Benutzers und anderer Personen unerlässlich sind. Diese Hinweise müssen beachtet werden, damit es nicht zu Verletzungen oder Sachschäden kommt. Bei Nichteinhaltung dieser Anweisungen erlöschen sämtliche Garantieansprüche.

Allgemeine Sicherheit

- Dieses Gerät darf von Kindern (ab acht Jahren) oder Personen bedient werden, die unter körperlichen, sensorischen oder geistigen Einschränkungen leiden oder denen es an der nötigen Erfahrung und Wissen im Umgang mit solchen Geräten mangelt, wenn solche Personen beaufsichtigt werden und, zuvor gründlich mit der sicheren Bedienung des Gerätes vertraut gemacht wurden und sich der damit verbundenen Gefahren voll und ganz bewusst sind. Kinder dürfen nicht mit dem Gerät spielen. Reinigungs- und Wartungsarbeiten dürfen

von Kindern nicht ohne Aufsicht eines Erwachsenen durchgeführt werden.

- Das Gerät darf nicht von Personen genutzt werden, die unter körperlichen oder geistigen Einschränkungen leiden oder denen es an der nötigen Erfahrung im Umgang mit solchen Geräten mangelt. Ausnahmen sind nur dann möglich, wenn solche Personen beaufsichtigt werden oder gründlich über den richtigen Umgang mit dem Gerät aufgeklärt wurden. Dies gilt natürlich auch für Kinder. Kinder müssen stets beaufsichtigt werden, damit sie nicht mit dem Gerät spielen.
- Falls das Produkt an jemand anderen zur persönlichen oder Secondhand-Benutzung übergeben wird, sollten Bedienungsanleitung, Produktetiketten und andere relevante Dokumente und Teile ebenfalls übergeben werden.
- Installation und Reparaturen müssen grundsätzlich vom

autorisierten Kundendienst ausgeführt werden. Der Hersteller haftet nicht für Schäden, die durch den Eingriff nicht autorisierter Personen entstehen; zudem kann dadurch die Garantie erlöschen. Vor der Installation aufmerksam alle Anweisungen lesen.

- Gerät nicht nutzen, falls es nicht ordnungsgemäß funktioniert oder sichtbare Beschädigungen aufweist.
- Nach jeder Benutzung prüfen, ob die Funktionsknöpfe des Produktes ausgeschaltet sind.

Elektrische Sicherheit

- Falls das Produkt einen Fehler aufweist, sollte es bis zur Reparatur durch einen autorisierten Kundendienstmitarbeiter nicht in Betrieb genommen werden. Es besteht Stromschlaggefahr!
- Schließen Sie das Produkt nur an eine geerdete Steckdose an, deren Spannung und Schutz den Angaben unter „Technische Daten“ entsprechen. Lassen Sie durch einen qualifizierten Elektriker eine Erdung

vornehmen. Unser Unternehmen haftet nicht für Probleme, die durch ein nicht entsprechend den örtlichen Richtlinien geerdetes Produkt entstehen.

- Reinigen Sie das Produkt niemals, indem Sie Wasser darauf verteilen oder schütten! Es besteht Stromschlaggefahr!
- Das Produkt darf während Installation, Wartung, Reinigung und Reparatur nicht an eine Steckdose angeschlossen sein.
- Falls das Netzkabel des Produktes beschädigt ist, muss es zur Vermeidung von Gefahren vom Hersteller, einem Kundendienstmitarbeiter oder vergleichbar qualifizierten Personen ausgetauscht werden.
- Das Gerät muss so installiert sein, dass es vollständig vom Netzwerk getrennt werden kann. Die Trennung muss entsprechend den Baurichtlinien entweder durch einen Netzstecker oder einen in der festen elektrischen Installation eingebauten Schalter ermöglicht werden.

- Jegliche Arbeiten an elektrischen Geräten und Systemen sollten von autorisierten und qualifizierten Personen ausgeführt werden.
- Schalten Sie das Gerät bei Schäden aus, unterbrechen Sie die entsprechende Stromversorgung. Schalten Sie dazu die Sicherungen im Haus ab.
- Stellen Sie sicher, dass die Sicherheitsangaben mit dem Produkt kompatibel sind.

Produktsicherheit

- **WARNUNG:** Das Gerät und seine zugänglichen Teile werden während des Betriebs heiß. Keine Heizelemente berühren. Kinder unter 8 Jahren fernhalten, sofern nicht kontinuierlich beaufsichtigt.
- Produkt niemals nutzen, wenn Urteilsvermögen oder Koordination durch Alkohol und/oder Drogen beeinträchtigt sind.
- Bei alkoholischen Getränken in den Gerichten entsprechend vorsichtig sein. Alkohol verdampft bei hohen Temperaturen und kann durch Entzünden bei Kontakt

mit heißen Oberflächen Feuer verursachen.

- Keine brennbaren Materialien in der Nähe des Produktes aufstellen, da die Seiten während des Gebrauchs heiß werden können.
- Darauf achten, dass keine Belüftungsschlitze blockiert werden.
- Zur Reinigung des Gerätes keine Dampfreiniger verwenden; andernfalls besteht Stromschlaggefahr.
- **WARNUNG:** Unbeaufsichtigtes Garen auf einem Kochfeld mit Fett oder Öl kann gefährlich sein und Brände verursachen. Niemals versuchen, ein Feuer mit Wasser zu löschen; stattdessen das Gerät abschalten und Flammen z. B. mit einem Deckel oder einer Feuerlöschdecke abdecken.
- **VORSICHT:** Das Gerät muss beim Kochen im Auge behalten werden. Auch bei kurzen Zubereitungen muss das Gerät ständig im Auge behalten werden.
- **WARNUNG:** Brandgefahr: Keine Gegenstände auf den

Kochoberflächen
aufbewahren.

- **WARNUNG:** Falls die Oberfläche gesprungen ist, Gerät zur Vermeidung möglicher Stromschlaggefahr abschalten.
- Falls das Glas der Herdplatte springt: Schalten Sie umgehend alle Brenner und elektrischen Heizelemente aus und trennen Sie das Gerät von der Stromversorgung. Geräteoberfläche nicht berühren! Gerät nicht benutzen.
- Kochfeld nach dem Einsatz über den Regler abschalten und nicht auf Kochgeschirrdetektor verlassen.
- Metallische Objekte, wie Messer, Gabeln, Löffel und Deckel, sollten nicht auf dem Kochfeld abgelegt werden, da sie heiß werden können.
- Das Gerät darf nicht über externe Timer oder separate Fernsteuerungssysteme betrieben werden.
- Dampfdruck, der aufgrund von Feuchtigkeit an der Kochfeldoberfläche oder an

der Unterseite des Kochgeschirrs entsteht, kann dazu führen, dass sich das Kochgeschirr bewegt. Daher muss sichergestellt werden, dass Kochfeldoberfläche und Unterseite des Kochgeschirrs immer trocken sind.

- Kochfelder sind mit Induktionstechnologie ausgestattet. Das Induktionskochfeld, das sowohl Zeit- als auch Kosteneinsparungen bedeutet, muss mit zum Induktionskochen geeignetem Kochgeschirr verwendet werden; andernfalls funktionieren die Kochfelder nicht. Siehe. *Allgemeine Hinweise zum Kochen, Seite 12*, Kochgeschirrauswahl.
- Da Induktionskochfelder ein magnetisches Feld erzeugen, können sie für Menschen, die Geräte wie Insulinpumpen oder Herzschrittmacher verwenden, gefährlich sein.
- Stellen Sie keine elektronischen Geräte wie Mobiltelefone, Tabletten, Computer auf den Kocher. Ihre Geräte können beschädigt sein.

- **WARNUNG:** Verwenden Sie nur Kochfeldschutzabdeckungen, die vom Hersteller des Gerätes entwickelt wurden oder vom Gerätehersteller in der Anleitung als geeignet angegeben sind, bzw. die mit dem Gerät gelieferten Kochfeldschutzabdeckungen. Die Nutzung nicht geeigneter Schutzabdeckungen kann Unfälle verursachen.

Brandschutzvorkehrungen des Produktes:

- Sicherstellen, dass die elektrische Verbindung richtig in die Steckdose eingesteckt ist und keine Funken erzeugt.
- Keine beschädigten oder abgeschnittenen Kabel bzw. Verlängerungskabel verwenden; nur das Originalkabel einsetzen.
- Beim Anschließen des Produktes sicherstellen, dass sich keine Flüssigkeit oder Feuchtigkeit an der elektrischen Verbindung befindet.

Bestimmungsgemäße Verwendung

- Dieses Gerät wurde für den reinen Hausgebrauch

entwickelt. Eine gewerbliche Nutzung ist nicht zulässig.

- **VORSICHT:** Dieses Gerät dient ausschließlich der Zubereitung von Speisen. Es darf nicht zu anderen Zwecken eingesetzt werden.
- Der Hersteller haftet nicht für Schäden, die durch unsachgemäßen Gebrauch oder falsche Bedienung verursacht werden.

Sicherheit von Kindern

- **WARNUNG:** Verschiedene Teile des Gerätes werden während des Gebrauchs heiß. Daher kleine Kinder vom Gerät fernhalten.
- Verpackungsmaterialien können eine Gefahr für Kinder darstellen. Sämtliche Verpackungsmaterialien an einem sicheren Ort und außerhalb der Reichweite von Kindern aufbewahren.
- Elektrische Produkte können eine Gefahr für Kinder darstellen. Kinder im Betrieb daher unbedingt vom Gerät fernhalten. Kinder nicht mit dem Gerät spielen lassen.
- Keine Gegenstände auf das Gerät stellen, die Kinder erreichen können.

Altgeräte entsorgen

Erfüllung von WEEE-Vorgaben zur Entsorgung von Altgeräten:



Dieses Produkt erfüllt die Vorgaben der EU-WEEE-Direktive (2012/19/EU). Das Produkt wurde mit einem Klassifizierungssymbol für elektrische und elektronische Altgeräte (WEEE) gekennzeichnet.

Dieses Gerät wurde aus hochwertigen Materialien hergestellt, die wiederverwendet und recycelt werden können. Entsorgen Sie das Gerät am Ende seiner Einsatzzeit nicht mit dem regulären Hausmüll; geben Sie es stattdessen bei einer Sammelstelle zur Wiederverwertung von elektrischen und elektronischen Altgeräten ab. Ihre Stadtverwaltung informiert Sie gerne über geeignete Sammelstellen in Ihrer Nähe.

Einhaltung von RoHS-Vorgaben:

Das von Ihnen erworbene Produkt erfüllt die Vorgaben der EU-RoHS Direktive (2011/65/EU). Es enthält keine in der

Direktive angegebenen gefährlichen und unzulässigen Materialien.

Verpackungsmaterialien entsorgen

- Die Verpackung des Gerätes besteht aus wiederverwertbaren Materialien. Entsorgen Sie diese vorschriftsgemäß und entsprechend sortiert. Entsorgen Sie solche Materialien nicht mit dem normalen Hausmüll.

Transport

- Bewahren Sie den Originalkarton auf, falls Sie das Gerät künftig transportieren müssen. Halten Sie sich an die Hinweise auf dem Karton. Falls Sie den Originalkarton nicht mehr besitzen sollten, verpacken Sie das Gerät in Luftpolsterfolie oder starken Karton, anschließend gut mit Klebeband sichern.
- **i** Überprüfen Sie das Gerät nach dem Transport genau, überzeugen Sie sich davon, dass es nicht zu Beschädigungen gekommen ist.

2 Allgemeine Informationen

Geräteübersicht

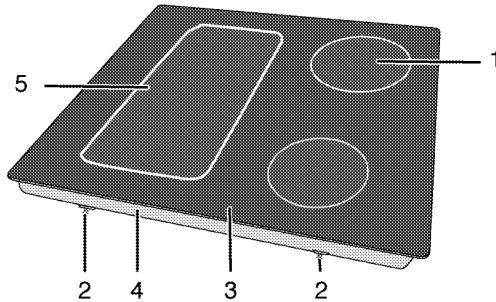

- | | |
|------------------------|------------------------|
| 1 Induktionskochplatte | 4 Basisabdeckung |
| 2 Montageklemme | 5 Induktionskochplatte |
| 3 Glaskeramikkochfeld | |

Technische Daten

Spannung/Frequenz	1N~220-240 V/ 2N~ 380-415 V; 50 Hz
Leistungsaufnahme gesamt	max. 7200 W
Kabeltyp/Kabelquerschnitt	MinimumH05V2V2-F 5 x 1,5 mm ²
Außenabmessungen (Höhe/Breite/Tiefe)	52 mm/580 mm/510 mm
Einbaumaße (Breite/Tiefe)	560 (+2) mm/490 (+2) mm

Kochzonen

Hinten links	Induktionskochplatte
Abmessungen	180 mm
Leistung	2000/2300 W
Vorne links	Induktionskochplatte
Abmessungen	180 mm
Leistung	2000/2300 W
Vorne rechts	Induktionskochplatte
Abmessungen	145 mm
Leistung	1600/1800 W
Hinten rechts	Induktionskochplatte
Abmessungen	210 mm
Leistung	2000/2300 W

i Im Zuge der Qualitätsverbesserung können sich technische Daten ohne Vorankündigung ändern.

i Die Abbildungen in dieser Anleitung dienen lediglich der Veranschaulichung und können etwas vom tatsächlichen Aussehen des Gerätes abweichen.

i Angaben am Produkt oder in der begleitenden Dokumentation wurden unter Laborbedingungen unter Berücksichtigung der zutreffenden Richtlinien ermittelt. Solche Werte können je nach Einsatzumgebung und Nutzungsweise des Gerätes abweichen.

3 Vorbereitungen

Tipps zum Energiesparen

Mit den folgenden Hinweisen nutzen Sie Ihr Gerät umweltbewusst und energiesparend:

- Tauen Sie gefrorene Gerichte vor der Zubereitung auf.
- Kochen Sie mit Deckel. Beim Kochen ohne Deckel kann der Energieverbrauch auf das Vierfache ansteigen.
- Wählen Sie stets die zum Bodendurchmesser des Kochgeschirrs passende Kochstelle. Entscheiden Sie sich immer für Kochgeschirr in der passenden Größe. Größeres Kochgeschirr verbraucht mehr Energie.
- Achten Sie darauf, beim Kochen mit Elektroherden grundsätzlich Kochgeschirr mit flachem Boden zu verwenden. Kochgeschirr mit dickem Boden leitet die Wärme besser und speichert diese eine Weile. Auf diese Weise können Sie bis zu ein Drittel Energie einsparen.

- Die Größe des Kochgeschirrs muss grundsätzlich zur Kochzone passen. Der Boden des Kochgeschirrs darf nicht kleiner als die Kochstelle sein.
- Halten Sie das Kochfeld und den Boden des Kochgeschirrs sauber. Verschmutzungen verschlechtern die Wärmeübertragung zwischen Kochfeld und Kochgeschirrboden.

Erste Inbetriebnahme Erstreinigung des Gerätes

-  Durch bestimmte Reinigungsmittel können die Oberflächen des Gerätes beschädigt werden. Verwenden Sie keine aggressiven Reinigungsmittel, keine Scheuermittel und keine scharfen oder spitzen Gegenstände bei der Reinigung.

1. Entfernen Sie sämtliches Verpackungsmaterial.
2. Geräteoberflächen mit einem feuchten Tuch oder Schwamm abwischen und mit einem Tuch trocknen.

4 Bedienung Kochfeld

Allgemeine Hinweise zum Kochen



Füllen Sie Kochgeschirr maximal bis zu einem Drittel mit Öl. Lassen Sie das Kochfeld niemals unbeaufsichtigt, wenn Sie mit heißem Öl arbeiten. Überhitzte Öle und Fette können Brände verursachen. **Versuchen Sie niemals, Fettbrände mit Wasser zu löschen!** Falls Öle oder Fette Feuer fangen, ersticken Sie die Flammen mit einer Löschdecke, notfalls mit einem leicht feuchten Tuch. Trennen Sie den Herd von der Stromversorgung, falls dies gefahrlos möglich ist. Rufen Sie die Feuerwehr.

- Vor dem Frittieren trocknen Sie die Lebensmittel gründlich und lassen sie langsam in das heiße Öl hinab. Achten Sie darauf, dass gefrorene Lebensmittel vor dem Frittieren restlos aufgetaut sind.
- Decken Sie das Kochgeschirr beim Frittieren nicht ab.
- Platzieren Sie das Kochgeschirr so auf dem Kochfeld, dass dessen Griffe oder Stiele nicht von anderen Kochstellen erhitzt werden. Stellen Sie keine Behälter auf das Kochfeld, die zum Kippen neigen.
- Stellen Sie kein leeres Kochgeschirr auf eingeschaltete Kochzonen. Es kann zu Beschädigungen kommen.
- Wenn Sie eine Kochzone verwenden, ohne Kochgeschirr darauf zu platzieren, verursacht dies Schäden am Gerät. Schalten Sie die Kochzonen nach dem Gebrauch aus.

- Da sich die Oberfläche des Gerätes erhitzt, legen Sie niemals Gegenstände aus Kunststoff oder Aluminium darauf ab. Entfernen Sie geschmolzene Rückstände solcher Materialien sofort von der Oberfläche. Übrigens sollten Lebensmittel grundsätzlich nicht in solchen Gefäßen gelagert werden.
- Verwenden Sie ausschließlich Kochgeschirr mit flachem Boden.
- Geben Sie die richtige Menge an Lebensmitteln in das jeweilige Kochgeschirr; nicht überfüllen. Dadurch ersparen Sie sich unnötige Reinigungsarbeit durch überlaufende Speisen. Legen Sie die Deckel des Kochgeschirrs nicht auf den Kochzonen ab. Stellen Sie Kochgeschirr so auf das Kochfeld, dass es exakt in der Mitte der Kochzone steht. Wenn Sie Kochgeschirr von einer Kochzone zur nächsten bewegen möchten, heben Sie das Kochgeschirr an, anstatt es über das Kochfeld zu schieben, da es ansonsten zu Schäden der Glaskeramik kommt.

Kochgeschirr wählen

- Glaskeramik ist hitzefest und beständig gegen starke Temperaturdifferenzen.
- Missbrauchen Sie die Glaskeramik nicht als Ablage oder als Schneidbrett.
- Verwenden Sie ausschließlich Kochgeschirr mit entsprechend bearbeitetem Boden. Scharfe Kanten verursachen Kratzer auf der Oberfläche.

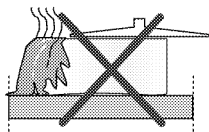

Überlaufende Speisen können die Glaskeramik beschädigen und Brände verursachen.

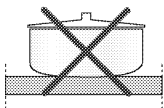

Kein Kochgeschirr mit gewölbtem Boden verwenden.

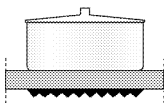

Ausschließlich Kochgeschirr mit ebenem Boden verwenden. Dadurch wird die Hitze optimal übertragen.

Das Kochverhalten kann je nach Art und Größe des Topfes sowie Größe der Kochzone variieren. Für ein gleichmäßigeres Kochverhalten sollte eine etwas größere Kochzone als der Topf verwendet werden. Das Verwenden einer größeren Kochzone hat bei Induktionskochfeldern keine Auswirkungen auf den Energieverbrauch, da die Hitze nur im Topfboden generiert wird.

Verwenden Sie bei Induktionsherden nur Kochgeschirr, das zum Kochen mit Induktion geeignet ist.

Kochgeschirr testen

Prüfen Sie anhand folgender Methoden, ob Ihr Kochgeschirr mit dem Induktionskochfeld kompatibel ist.

1. Ihr Kochgeschirr ist kompatibel, wenn an dessen Unterseite ein Magnet haften bleibt.
2. Ihr Kochgeschirr ist kompatibel, wenn "L" nicht blinkt, sobald Sie Ihr Kochgeschirr auf der Kochzone abstellen und das Kochfeld einschalten.

Sie können Kochgeschirr aus Stahl, Teflon oder Emaille mit spezieller magnetischer Unterseite verwenden, an denen sich Angaben befinden, die darauf hinweisen, dass das Kochgeschirr zum Kochen mit Induktion eingesetzt werden kann. Glas- und Keramik Kochgeschirr sowie Töpfe und Edelstahlkochgeschirr ohne magnetische Unterseite können nicht verwendet werden.

Kochgeschirrerkennungssystem

Beim Kochen mit Induktion wird nur der Bereich aktiviert, der auf der entsprechenden Kochzone durch das Kochgeschirr abgedeckt ist. Die Unterseite des Kochgeschirrs wird vom System erkannt; ausschließlich dieser Bereich wird automatisch erhitzt. Die Kochzone wird deaktiviert, sobald das Kochgeschirr von der Kochzone heruntergenommen wird. Die ausgewählte Kochzone und das "L"-Symbol blinken abwechselnd.

Sichere Benutzung

Wählen Sie keine hohen Temperaturenstufen, wenn Sie ein antihafbeschichtetes (Teflon) Kochgeschirr ohne bzw. mit nur wenig Öl verwenden. Platzieren Sie keine metallischen Gegenstände, wie z. B. Gabeln, Messer oder Deckel von Kochgeschirr auf der Kochstelle; andernfalls werden diese erhitzt. Verwenden Sie zum Kochen keinesfalls Aluminiumfolie. Platzieren Sie niemals in Aluminiumfolie eingewickelte Lebensmittel auf der Kochzone.

i Falls sich unter Ihrem Kochfeld ein Ofen befindet und dieser in Betrieb ist, können die Sensoren des Kochfeldes die Kochstufe verringern oder das Kochfeld ausschalten.

i Halten Sie Gegenstände mit magnetischen Eigenschaften (z. B. Kreditkarten oder Kassetten) vom Kochfeld fern, solange dieses in Betrieb ist.

Kochzone passend zum Kochgeschirr wählen

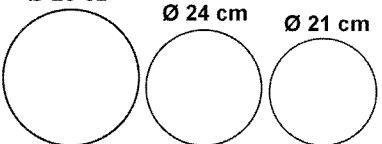
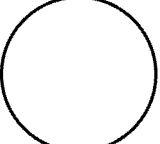
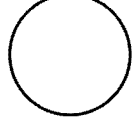
<p>Große Kochzone Ø 28-32</p> <p>Ø 24 cm Ø 21 cm</p> 	<p>Normale Kochzone Ø 18 cm</p> 	<p>Kleine Kochzone Ø 14,5-15 cm</p> 
<p>Große Kochzone</p> <ul style="list-style-type: none"> • Passt sich automatisch an das Kochgeschirr an. • Verteilt die Leistung ideal. • Bietet perfekte Hitzeverteilung. Ideal zur Zubereitung von Gerichten, wie z. B. großen Pfannenkuchen, bzw. zum leichten Anbraten von großen Fischen. 	<p>Normale Kochzone</p> <ul style="list-style-type: none"> • Passt sich automatisch an das Kochgeschirr an. • Verteilt die Leistung ideal. • Bietet perfekte Hitzeverteilung. Ideal bei allerlei Gerichte. 	<p>Kleine Kochzone</p> <ul style="list-style-type: none"> • Ideal zum langsamen Erhitzen (Saucen, Rahmsaucen) • Ideal zur Zubereitung kleiner Portionen bzw. einer geringen Anzahl an Portionen.

Kochgeschirr auf der Flexkochzone verwenden

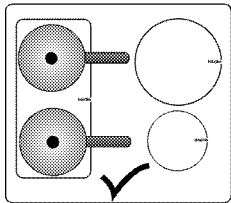

Sie können die Flexkochzone in zwei Hälften als separate hintere und vordere linke Kochzone nutzen. Die Position der Kochfläche mit großer Oberfläche kann je nach Produktmodell variieren.

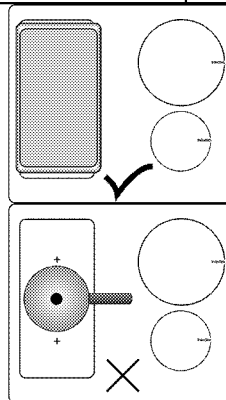

Sie können die Flexkochzone für sehr großes Kochgeschirr nutzen.

Das Kochgeschirr muss beide Mittelpunkte der Flexkochzone bedecken. Nutzen Sie die Kochzone nicht auf andere Weise.

Kochfeld verwenden

! Lassen Sie keine Gegenstände auf das Kochfeld fallen. Selbst kleine Gegenstände wie Salzstreuer können das Kochfeld beschädigen.

Verwenden Sie keine Kochfelder, die gesprungen sind. Durch die Sprünge kann Wasser eindringen und einen gehörigen Kurzschluss verursachen.

Falls Sie Beschädigungen der Glaskeramik (z. B. sichtbare Sprünge) bemerken sollten, unterbrechen Sie sofort die Stromversorgung, damit es nicht zu Stromschlägen kommt.

Bedienfeld

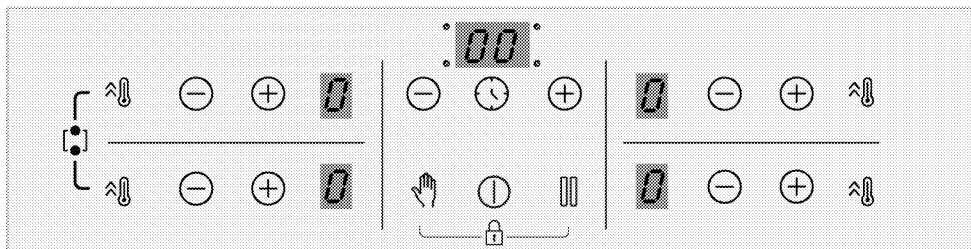

Technische Daten

-  Ein-/Austaste
-  Tastensperre/Kindersicherung-Taste
-  Timer-aktivieren/deaktivieren-Taste
-  Hochleistungseinstellstaste (Turboheizen)
-  Reinigungssperre-Taste
-  Stop-and-Go-Taste
-  Minus-Taste
-  Plus-Taste

i Sämtliche Abbildungen dienen lediglich der Veranschaulichung. Das Aussehen Ihres Kochfeldes kann je nach Modell etwas abweichen.

Kochzonenanzeige

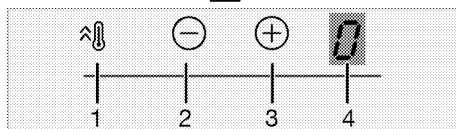
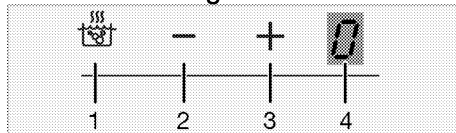

- 1 Hochleistungseinstellung-aktivieren-Taste (Turboheizen)

- 2 Zone-Minus-Taste
(Temperaturregelung)
- 3 Zone-Plus-Taste
(Temperaturregelung)
- 4 Kochzonenanzeige

Timeranzeige

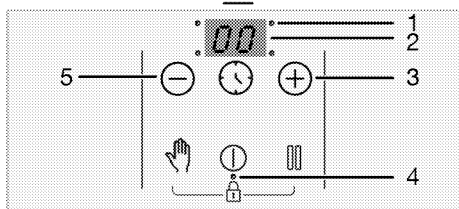
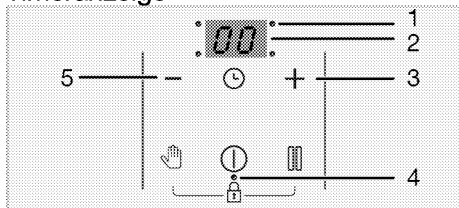

- 1 Dezimalpunkt bei der Zeiteinstellung
- 2 Timeranzeige
- 3 Timer-Plus-Taste (Timereinstellung)
- 4 Dezimalpunkt bei der Tastensperre/Kindersicherung
- 5 Timer-Minus-Taste (Timereinstellung)

i Das Produkt wird über ein Sensorbedienfeld bedient. Bei jeder Berührung der Sensortasten hören Sie einen kurzen Quittungston.

i Halten Sie das Bedienfeld stets sauber und trocken. Ein feuchtes und/oder verschmutztes Bedienfeld kann Funktionsstörungen verursachen.

Kochfeld einschalten:

1. Schalten Sie das Kochfeld ein, indem Sie die Taste "ⓘ" berühren.

„0“ erscheint auf allen Kochzonenanzeigen.

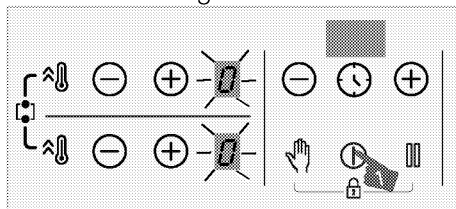

i Falls innerhalb 10 Sekunden keine Tasten betätigt werden, wechselt das Kochfeld automatisch wieder in den Bereitschaftsmodus.

i Wenn längere Zeit keine Tasten betätigt werden, schaltet sich das Gerät aus Sicherheitsgründen ab.

Kochzone abschalten:

Eine aktive Kochzone lässt sich auf drei unterschiedliche Weisen abschalten:

1. Durch Berührung der Taste "ⓘ"

Berühren Sie die Taste "ⓘ".

2. Durch Einstellen der Temperaturstufe auf „0“:

Sie können eine Kochzone abschalten, indem Sie deren Temperaturstufe auf „0“ einstellen.

3. Durch Timer-gesteuerte Abschaltung der ausgewählten Kochzone:

Nach Ablauf der vorgegebenen Zeit schaltet der Timer die ihm zugewiesene Kochzone selbsttätig ab. „0“ oder „00“ erscheinen in den entsprechenden Anzeigen.

Nach Ablauf der Zeit erklingt ein Signalton. Zum Abstellen des Signaltons berühren Sie einfach eine beliebige Taste am Bedienfeld.

4. Durch gleichzeitiges Berühren der Tasten "⊖"/"⊕" der gewünschten Kochzone:

Sie können die entsprechende Kochzone abschalten, indem Sie deren Tasten "⊖" / "⊕" gleichzeitig drücken.

- i** Wenn „H“ oder „h“ nach dem Abschalten der Kochzone erscheint, bedeutet dies, dass die jeweilige Kochzone noch heiß ist. Kochzonen nicht berühren!

Restwärmeanzeige

Wenn das Symbol „H“ in der Kochzonenanzeige blinkt, signalisiert dies, dass das Kochfeld noch heiß ist und zum Warmhalten kleinerer Speisen verwendet werden kann. Beim Abkühlen verwandelt sich das Symbol in ein kleines „h“.

- i** Bei unterbrochener Stromversorgung leuchtet die Restwärmeanzeige nicht, warnt also auch nicht vor heißen Kochzonen.

Temperaturstufe einstellen

- Schalten Sie das Kochfeld ein, indem Sie die Taste "1" berühren.
- Stellen Sie die gewünschte Temperaturstufe durch Berühren der Tasten "⊖"/"⊕" ein.

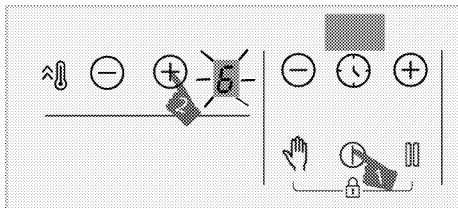

» Die entsprechende Kochzone arbeitet bei der eingestellten Temperaturstufe.

- i** Der Außenbereich der 280-mm-Induktionskochzone (sofern Ihr Gerät mit einer solchen ausgestattet ist) wird nur dann aktiv, wenn das auf die Kochzone gestellte Kochgeschirr die Kochzone komplett abdeckt und eine Leistungsstufe über 8 gewählt wird.

Hochleistungseinstellung (Turboheizen)

Die Turboheizen-Funktion nutzen Sie, wenn es einmal schnell gehen muss. Wir raten davon ab, diese Funktion längere Zeit zu nutzen. Die Turboheizen-Funktion kann eventuell nicht bei sämtlichen Kochzonen genutzt werden.

Hochleistungseinstellung (Turbo) wählen:

- Schalten Sie das Kochfeld ein, indem Sie die Taste "1" berühren.
- Berühren Sie die Taste "⊕" der entsprechenden Zone.

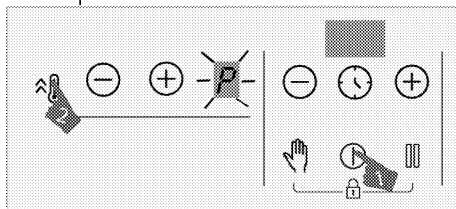

» Die ausgewählte Kochzone arbeitet nun mit maximaler Leistung und das Symbol P erscheint in der Kochzonenanzeige. Die Hochleistung-Funktion der Kochzone wird aufgehoben, die Kochzone arbeitet mit der Stufe „9“ weiter.

Hochleistungseinstellung (Turboheizen) vorzeitig ausschalten:

Bei Bedarf können Sie die Hochleistungseinstellung jederzeit durch Berühren der Taste "⊖" / "⊕" abschalten.

Die Hochleistung-Funktion der Kochzone wird aufgehoben, die Kochzone arbeitet mit der Stufe „9“ weiter.

Arbeitsprinzip von 2 Zonen in derselben vertikalen Ausrichtung:

Falls eine Zone auf Turboheizen und die andere Zone in derselben vertikalen Ausrichtung auf eine höhere Stufe als 6 (also 7, 8 oder 9) eingestellt wird, wird

die erste Zone auf Stufe 9 gesenkt, so dass die andere Zone auf eine höhere Stufe als 6 (also 7, 8 oder 9) eingestellt werden kann. Wenn die zweite Zone auf Turboheizen eingestellt wird, wird die erste Zone auf Stufe 6 gesenkt.

Breitkochzone einschalten

1. Berühren Sie "1" zum Einschalten des Kochfeldes.
2. Schalten Sie die Breitkochzone ein, indem Sie die Taste "⌘" beider Kochzonen gleichzeitig etwa 3 Sekunden gedrückt halten.

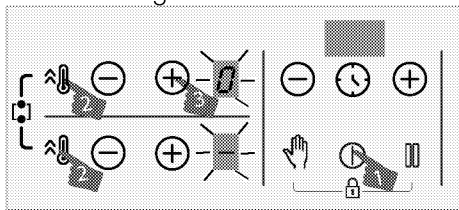

» „0“ erscheint am Display der Kochzone hinten links. "⊖" wird am Display der vorderen linken Kochzone angezeigt und die Breitkochzone wird aktiviert.

3. Berühren Sie die Tasten "⊖"/"⊕" der hinteren linken Kochzone, um die Temperatur zwischen „0“ und „9“ einzustellen.

i Sobald die Breitkochzone aktiviert wurde, kann die Temperatur mit den Tasten "⊖"/"⊕" der Kochzone hinten links eingestellt werden. Sie können die Temperatur nicht über die Tasten "⊖"/"⊕" der Kochzone vorne links einstellen.

i Beispielhaft wird dies anhand der linken breiten Kochzonen erläutert. Wenn sich auf der rechten Seite des Kochfeldes ebenfalls eine Breitkochzone befindet, gelten die Anweisungen auch für die besagte Kochzone.

» Die Kochzone schaltet sich ein.

Breitkochzone einschalten, wenn eine oder beide der linken Kochzonen arbeitet

Wenn eine oder beide linke Kochzonen arbeiten, können Sie beide Kochzonen durch Einschalten der Breitkochzone kombinieren. Auf diese Weise können Sie eine breitere Kochzone mit derselben Stufe nutzen.

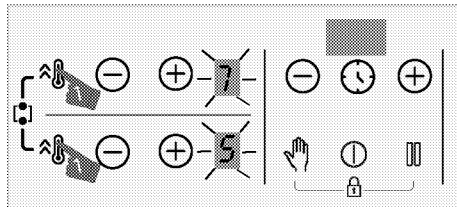

1. Schalten Sie die Breitkochzone ein, indem Sie die Taste "⌘" beider Kochzonen gleichzeitig etwa 3 Sekunden gedrückt halten, während eine oder zwei der linken Kochzonen aktiv sind.

» Der Temperaturwert der zuletzt gewählten Kochzone erscheint am Display der Kochzone hinten links und die Breitkochzone wird aktiviert.

» Die kombinierten Kochzonen arbeiten mit den Temperatur- und Timereinstellungen (sofern vorhanden) der ausgewählten linken Kochzone weiter. Die Einstellungen der linken, vor dem Kombinieren der Kochzonen ausgewählten Kochzone werden ignoriert.

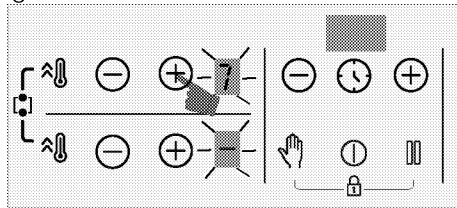

» Berühren Sie zum Ändern der Temperatur die Tasten "⊖"/"⊕" der hinteren linken Kochzone und stellen Sie die gewünschte Temperatur ein.

i Wenn Sie die "⌂"-Taste der linken Kochzonen berühren, während die Breitkochzone aktiv ist, werden die Kochzonen mit der Turboheizen-Funktion betrieben.

Breitkochzone abschalten

Die Breitkochzone lässt sich auf vier unterschiedliche Weisen abschalten:

1. Durch Einstellen der Temperaturstufe auf „0“:

Sie können die Breitkochzone abschalten, indem Sie deren Temperaturstufe auf „0“ einstellen.

2. Durch Timer-gesteuerte

Abschaltung der Breitkochzone:

Nach Ablauf der vorgegebenen Zeit schaltet der Timer die Breitkochzone selbsttätig ab. **0** erscheint in der linken Kochzonenanzeige, **00** erscheint in der Timeranzeige.

3. Durch gleichzeitiges Berühren der Tasten "⊖"/"⊕" einer der linken Kochzonen.

Wenn Sie die Tasten "⊖"/"⊕" einer der linken Kochzonen gleichzeitig berühren, werden die Kochzonen wieder getrennt und abgeschaltet.

4. Durch gleichzeitiges Drücken der Taste "⌂" der beiden Kochzonen für etwa 3 Sekunden:

Die Kochzonen schalten sich ab, wenn Sie die Tasten "⌂" beider Kochzonen gleichzeitig etwa 3 Sekunden drücken.

Reinigungssperre

Die Reinigungssperre setzt 20 Sekunden lang sämtliche Tasten am Bedienfeld außer Kraft – eine praktische Funktion, wenn Sie im laufenden Betrieb einmal kurz über das Bedienfeld wischen möchten. Das Gerät zieht während dieser Zeit keinen Strom.

Reinigungssperre einschalten

1. Wenn eine beliebige Kochzone eingeschaltet ist, halten Sie die Taste

"⌂" berührt, bis Sie **einen einzelnen Signalton** hören.

Ein Countdown beginnt von 20 in der Timeranzeige des Kochfeldes herunterzuzählen. In dieser Zeit sind sämtliche Tasten des Bedienfeldes mit Ausnahme der Taste "⓪" ohne Funktion.

Reinigungssperre aufheben

Zum Aufheben der Reinigungssperre müssen Sie keine Tasten betätigen. Nach 20 Sekunden erklingt ein Tonsignal, die Reinigungssperre wird danach automatisch aufgehoben.

i Falls Sie die Reinigungssperre vorzeitig aufheben möchten, halten Sie die Taste "⌂" berührt, bis Sie **zwei Signaltöne** hören.

Kindersicherung

Wenn die Kochzonen ausgeschaltet sind, können Sie das Kochfeld gegen unerwünschtes Einschalten durch Kinder sperren. Sie können die Kindersicherung nur aktivieren oder deaktivieren, wenn die Kochzonen ausgeschaltet sind (oder sich im Bereitschaftsmodus befinden).

Kindersicherung einschalten

1. Wenn sich das Kochfeld im Bereitschaftsmodus befindet, halten Sie die Tasten "⌂" und "⏏" so lange berührt, bis Sie **einen einzelnen Signalton** hören.

Die Kindersicherung wird eingeschaltet. „L“ wird einige Zeit in allen Kochzonenanzeigen angezeigt und der Dezimalpunkt der Taste "⏏" leuchtet.

i Falls bei aktiver Kindersicherung Tasten betätigt werden, werden zwei Tonsignale ausgegeben und „L“ blinkt in allen Kochzonenanzeigen.

Kindersicherung abschalten

1. Berühren und halten Sie bei aktiver Kindersicherung gleichzeitig die

Tasten "👉" und "🔒", bis **zwei Signaltöne** ausgegeben werden.

» Die Kindersicherung wird deaktiviert. „L“ blinkt in allen Kochzonenanzeigen und das Licht der Taste "🔒" erlischt.

Tastensperre

Mit der Tastensperre können Sie das Kochfeld im Betrieb gegen unabsichtliche Bedienung sperren.

Tastensperre aktivieren

1. Berühren und halten Sie die beiden Tasten "👉" und "🔒" gleichzeitig, bis ein **Signalton** zu hören ist.

Die Tastensperre schaltet sich ein, der Dezimalpunkt der Taste "🔒" leuchtet nach dem Blinken dauerhaft.

i Die Tastensperre lässt sich nur im Betrieb einschalten. Bei aktiver Tastensperre reagiert das Kochfeld nur noch auf die Taste "⏻". Falls andere Tasten berührt werden, blinkt das Dezimalzeichen der Taste "🔒" und zeigt damit an, dass die Tastensperre aktiv ist. Wenn Sie das Kochfeld bei aktiver Tastensperre ausschalten möchten, müssen Sie zunächst die Tastensperre deaktivieren, damit Sie das Kochfeld wieder einschalten können. Wenn Sie Tasten berühren, ohne die Tastensperre zu deaktivieren, weist ein blinkendes „L“ in allen Kochzonenanzeigen darauf hin, dass die Tastensperre eingeschaltet ist. Deaktivieren Sie die Tastensperre, um das Kochfeld wieder einzuschalten.

Tastensperre abschalten

1. Berühren Sie bei aktiver Tastensperre gleichzeitig die Tasten "👉" und "🔒", bis **zwei Signaltöne** ausgegeben werden.

» Die Anzeigeleuchte der Taste "🔒" erlischt, das Bedienfeld ist wieder freigegeben.

Timerfunktionen

Diese Funktion vereinfacht das Garen.

Sie müssen das Kochfeld nicht während der gesamten Garzeit im Blick behalten. Die Kochzone schaltet sich am Ende der von Ihnen eingestellten Zeit automatisch aus.

Timer einschalten

1. Schalten Sie das Kochfeld ein, indem Sie die Taste "⏻" berühren.
2. Stellen Sie die gewünschte Temperaturstufe durch Berühren der Tasten "⊖"/"⊕" ein.

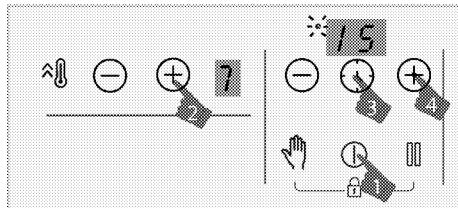

3. Aktivieren Sie den Timer durch Berühren der "⌚"-Taste. „00“ und der Dezimalpunkt der ausgewählten Zone blinken in der Timeranzeige.
4. Stellen Sie die gewünschte Dauer mit den Tasten "⊖"/"⊕" ein.
5. Nach 10 Sekunden wird die Einstellung aktiviert. Der Dezimalpunkt der ausgewählten Zone blinkt in der Timeranzeige.
6. Wiederholen Sie die obigen Schritte bei Bedarf mit weiteren Kochzonen, für die Sie ebenfalls einen Timer einstellen möchten.

i Falls bei mehreren Zonen ein Timerwert eingestellt ist, wird der Timer mit dem niedrigsten Wert in der Timeranzeige angezeigt und der Dezimalpunkt dieser Zone blinkt. Die Dezimalpunkte anderer Zonen leuchten dauerhaft.

i Sie können die verbleibende Garzeit anzeigen, indem Sie die Taste "⌚" einer beliebigen Kochzone berühren. Mit jeder Berührung wird der Timerwert einer andere Zone angezeigt. Abschließend wird wieder der niedrigste Timerwert angezeigt.

i Der Timer kann ohne Auswahl der Kochzone und ihres Temperaturwertes nicht eingestellt werden.

i Der Timer kann nur bei bereits aktiven Kochzonen verwendet werden.

Timer ausschalten

Nach Ablauf der eingestellten Zeit schaltet sich das Kochfeld automatisch ab, ein Signalton erklingt. Den Signalton können Sie durch Berühren einer beliebigen Taste abschalten. Wenn Sie keine Taste drücken, wird nach wenigen Minuten der Signalton abgebrochen.

Timer vorzeitig abschalten

Bei vorzeitiger Abschaltung des Timers arbeitet das Kochfeld mit der zuvor eingestellten Temperaturstufe bis zum Abschalten weiter.

Sie können den Timer auf zwei Weisen vorzeitig abschalten:

Timer der entsprechenden Zone durch Einstellung der Zeit auf „00“ abschalten:

1. Berühren Sie die Tasten "⊖"/"⊕", bis „00“ in der Anzeige der Kochzone erscheint, deren Timer aktiv ist.

» Dezimalpunkt-Symbol der entsprechenden Zone erlischt dauerhaft und der Timer wird abgebrochen.

Timer der entsprechenden Zone durch gleichzeitige Berührung der Tasten "⊖"/"⊕" der entsprechenden Zone abschalten:

1. Berühren Sie die Tasten "⊖"/"⊕" der entsprechenden Zone gleichzeitig.



» Dezimalpunkt-Symbol der entsprechenden Zone erlischt dauerhaft und der Timer wird abgebrochen.

i Nach diesem Schritt ist die Temperaturstufe der zugehörigen Zone ebenso wie die Timer-Stufe „0“.

Stoppfunktion

Sie können die Betriebstemperaturstufe der Kochzonen anhand dieser Funktion auf ein Minimum (Stufe 1) verringern.

i Falls Timer gestartet wurden, laufen diese auch beim Stopp unbeeinflusst weiter.

1. Berühren Sie die Taste , wenn eine beliebige Kochzone im Betrieb ist. Alle aktiven Kochzonen arbeiten auf minimaler Stufe (Stufe 1). Das Symbol  erscheint am Display der aktiven Kochzonen.

2. Durch erneutes Berühren der Taste  werden sämtliche Kochzonen wieder eingeschaltet; die vorherigen Einstellungen bleiben dabei erhalten.

Leistungsverwaltungsfunktion

Ihr Gerät ist mit einer Leistungsverwaltungsfunktion ausgestattet. Mit dieser Funktion können Sie die Gesamtleistung ändern, die der Herd möglicherweise verbraucht. Für die Leistungsverwaltungsfunktion stehen 8 Stufen zur Verfügung.

Leistungsverwaltungsfunktion -
Gesamtleistung, die eingestellt werden
kann

Anzeige für die Leistungsverwaltung	Gesamtleistung
25	2,5 kW
30	3 kW
36	3,6 kW
44	4,4 kW
54	5,4 kW
57	5,7 kW
67	6,7 kW
72	7,2 kW

Um die Gesamtleistung zu ändern;

- Schalten Sie das Kochfeld durch Berühren der "⓪"-Taste ein. Schalten Sie das Kochfeld aus, indem Sie es "⓪" erneut berühren.
- Berühren Sie dann jeweils die Taste "⌚" der rechten Frontzone, die Taste "⓪", die Timer-Taste "⊖", die Timer-Taste "⊕" und schließlich die rechte Frontzonentaste "⌚".

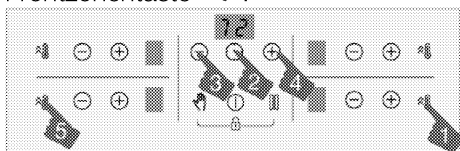

- Die eingestellte Leistungsverwaltungsstufe wird auf der Timer-Anzeige angezeigt.
- Berühren Sie die Taste "⌚", um zwischen den Stufen zu wechseln und den Gesamtleistungswert einzustellen, den Sie einstellen möchten.
- Bestätigen Sie die Einstellung durch Berühren der Taste "⓪" und schalten Sie das Kochfeld aus. Der von Ihnen eingestellte Gesamtleistungswert wird aktiviert.

i Die Temperaturstufen, die Sie den Kochfeldern zuweisen können, können je nach eingestellter Gesamtleistung variieren. Die dem Kochfeld zur Verfügung gestellte Temperaturstufe wird gemäß der vom Herd durchzuführenden Leistungseinstellung automatisch verringert. Dies ist kein Fehler, dies ist so gewollt.

i Wenn beim Ändern der Leistungsstufe eine andere Taste als die angegebene Reihenfolge berührt wird, kann die Einstellung nicht vorgenommen werden. Sie müssen die Schritte von Anfang an wiederholen, um die Einstellung vorzunehmen.

Induktionskochzonen sicher und effizient verwenden

Funktionsweise: Das

Induktionskochfeld erhitzt grundsätzlich direkt das Kochgeschirr. Daher hat es viele Vorteile im Vergleich zu anderen Kochfeldtypen. Es arbeitet effizienter und die Oberfläche des Kochfeldes ist kälter.

Ihr Induktionskochfeld ist mit ausgezeichneten Sicherheitssystemen ausgestattet, die beim Einsatz maximale Sicherheit bieten.

i Ihr Kochfeld ist je nach Modell mit Induktionskochzonen mit einem Durchmesser von 145, 180, 210 und 280 mm ausgestattet. Dank der Induktionsfunktion wird automatisch erkannt, auf welcher Kochzone Kochgeschirr platziert wurde. Energie wird nur dort erzeugt, wo das Kochgeschirr mit der Kochzone in Kontakt steht; dadurch wird ein minimaler Energieverbrauch gewährleistet.

i Das Produkt startet und stoppt möglicherweise, wenn es in den Stufen 1 bis 7 betrieben wird, insbesondere bei Kochgeschirr mit kleinem Durchmesser und wenn nur wenig Wasser und Öl vorhanden sind. Dies ist kein Fehler.

Betriebszeitbegrenzung

Ihr Kochfeld ist mit einer praktischen Betriebszeitbegrenzung ausgestattet. Wenn Sie bei einer oder mehreren Kochzonen das Abschalten vergessen sollten, werden die Kochzonen nach Ablauf einer bestimmten Zeit (siehe Tabelle 1) automatisch abgeschaltet. Falls die Kochzone mit einem Timer arbeitet, wird auch die Timeranzeige mit abgeschaltet.

Die Betriebszeitbegrenzung ist von der ausgewählten Temperaturstufe abhängig. Die maximale Betriebszeit wird bei dieser Temperaturstufe angewandt.

Nachdem eine Kochzone auf diese Weise abgeschaltet wurde, kann sie natürlich auch wieder eingeschaltet werden.

Tabelle 1: Betriebszeitbegrenzungen

Temperaturstufe	Betriebszeitbegrenzung in Stunden
0	0
1	6
2	6
3	5
4	5
5	4
6	1,5
7	1,5
8	1,5
9	30 Minuten
P (Schnellheizen)	10 Minuten (*)

Temperaturstufe	Betriebszeitbegrenzung in Stunden
(*) Nach 5 Minuten schaltet das Kochfeld auf Stufe 9 zurück.	

Überhitzungsschutz

Ihr Kochfeld ist mit einigen Sensoren ausgestattet, die einen guten Schutz gegen Überhitzung bieten. Folgendes gilt bei Überhitzung:

- Die aktive Kochzone kann ausgeschaltet werden.
- Eine hohe eingestellte Temperaturstufe kann automatisch auf Stufe 7 heruntergestellt werden.

Überlaufsicherheitssystem

Ihr Kochfeld ist mit einem Überlaufsicherheitssystem ausgestattet. Falls überlaufende Speisen auf das Bedienfeld gelangen, trennt das System sofort die Stromversorgung; das Kochfeld schaltet sich aus. Dabei erscheint die Warnung „E“ in der Anzeige.

Präzise Leistungseinstellungen

Ein Funktionsprinzip ist, dass das Induktionskochfeld umgehend auf die Befehle reagiert. Es ändert die Leistungseinstellungen sehr schnell. Dadurch können Sie verhindern, dass Speisen in einem Kochgeschirr (Wasser, Milch etc.) überkochen; selbst wenn dies kurz bevorsteht.

Geräusche

Der Benutzer kann beim Kochen

Geräusche hören

Während der Benutzung des Kochfeldes können je nach Basismaterial der Töpfe Geräusche auftreten. Diese Geräusche sind ein normaler Bestandteil der Induktionstechnik. Es ist kein Mangel.

Mögliche Geräuschursachen und -typen:

Lüftergeräusche

Das Kochfeld verfügt über einen Lüfter, der sich je nach Temperatur des Produkts automatisch aktiviert. Der Lüfter hat verschiedene Fahrstufen und wird je nach Temperatur in verschiedenen Stufen aktiviert.

Geringe Brummgeräusche wie beim Betrieb von Transformatoren

Das liegt in der Natur der Induktionstechnik. Da die Wärme direkt auf den Kochgeschirrboden übertragen wird, kann es je nach Material des Kochgeschirrs zu einem solchen Brummen kommen. Dadurch kann der Benutzer mit verschiedenen Kochgeschirren verschiedene Geräusche hören.

Knistern

Beim Kochen kann es zu knisternden Geräuschen kommen. Dies liegt an dem Material und der Konstruktion des Kochgeschirrs. Wenn das Kochgeschirr aus verschiedenen Schichten mit unterschiedlichen Materialien besteht, kann es zu knisternden Geräuschen kommen.

Pfeifgeräusche

Beim Kochen von zwei Kochplatten auf der gleichen Seite des Kochfeldes mit unterschiedlichen Kochstufen kann es zu Pfeifgeräuschen kommen.



Leerer Topf

Bei der Erwärmung eines leeren Topfes sind Geräusche zu hören. Wenn Sie Wasser oder Essen hineinlegen, wird dieses Geräusch verschwinden.

Fehlermeldungen

Tabelle 2: Fehlermeldungen und Ursachen

Fehlerursache	Anzeige	Display
Mehrere Tasten auf einmal berührt	Das Symbol „E“ blinkt	Kochzonenanzeige
Kochfeld überhitzt	Das Symbol „H“ blinkt	Kochzonenanzeige

-  Weitere Hinweise zu möglichen Fehlermeldungen finden Sie in Tabelle 2.
-  Falls das Bedienfeld starkem Dampf ausgesetzt wird, kann sich das Bedienfeld abschalten, ein Fehlersignal ertönt.
-  Halten Sie die Oberfläche des Bedienfeldes sauber. Andernfalls kann es zu Funktionsstörungen kommen.

5 Reinigung und Wartung

Allgemeine Hinweise

Durch regelmäßiges Reinigen verlängern Sie die Lebenserwartung Ihres Gerätes und beugen Fehlfunktionen vor.



Trennen Sie das Gerät von der Stromversorgung, bevor Sie es reinigen.

Es besteht Stromschlaggefahr!



Lassen Sie das Gerät vor dem Reinigen gründlich abkühlen. Verbrennungsgefahr durch heiße Flächen!

- Reinigen Sie das Gerät nach jedem Gebrauch gründlich. Dadurch lassen sich Speisereste leichter entfernen und können beim nächsten Einsatz des Gerätes nicht einbrennen.
- Zur Reinigung benötigen Sie keine Spezialreiniger. Verwenden Sie am besten warmes Wasser mit etwas herkömmlichem Reiniger, ein weiches Tuch oder einen Schwamm. Anschließend mit einem Tuch trocknen.
- Achten Sie stets darauf, überschüssige und verschüttete Flüssigkeiten nach der Reinigung gründlich ab- bzw. aufzuwischen.
- Wenn Sie Edelstahl und Griffe reinigen verzichten Sie auf Reinigungsmittel, die Säuren oder Chlor enthalten. Reinigen Sie diese Teile mit einem weichen Tuch und etwas Flüssigreiniger (kein Scheuermittel); wischen Sie dabei am besten nur in eine Richtung.



Durch bestimmte Reinigungsmittel können die Oberflächen des Gerätes beschädigt werden. Verwenden Sie keine aggressiven Reinigungsmittel, keine Scheuermittel und keine scharfen oder spitzen Gegenstände bei der Reinigung.



Nutzen Sie keine Dampfreiniger zur Reinigung des Gerätes – es besteht Stromschlaggefahr.

Kochfeld reinigen

Glaskeramik

Wischen Sie die Glaskeramikoberfläche mit warmes Wasser ab; achten Sie darauf, dass keine Reinigungsmittelreste zurückbleiben; anschließend mit einem weichen Tuch abtrocknen. Achten Sie darauf, dass keine Rückstände auf der Glaskeramik verbleiben; andernfalls kann das Kochfeld bei der nächsten Nutzung beschädigt werden. Versuchen Sie niemals, Rückstände mit Messern, Stahlwolle und ähnlichen Hilfsmitteln von der Glaskeramikoberfläche zu entfernen. Entfernen Sie Kalkflecken (beige bis gelbe Flecken) mit handelsüblichem Kalkentferner oder einer kleinen Menge alternativer Kalkentferner, wie Essig oder Zitronensaft. Bei hartnäckigen Verschmutzungen tragen Sie Reinigungsmittel mit einem Schwamm auf und warten ab, bis das Mittel richtig in den Schmutz eingezogen ist. Anschließend wischen Sie die Glaskeramik des Kochfeldes mit einem feuchten Tuch sauber.

i Stark zuckerhaltige Lebensmittel müssen sofort entfernt werden, bevor die Glaskeramik abkühlt. Andernfalls kann die Glaskeramikoberfläche dauerhaft beschädigt werden.

Mit der Zeit kann es zu leichten Farbveränderungen der Glaskeramik

und der Markierungen kommen. Dies wirkt sich nicht auf den Betrieb des Produktes aus. Farbveränderungen und sonstige leichte optische Veränderungen sind bei Glaskeramik normal; es handelt sich nicht um einen Defekt.

6 Problemlösungen

Beim Aufheizen und Abkühlen sind metallische Geräusche zu hören.

- Wenn sich die Temperatur von Metallteilen ändert, dehnen sich diese aus oder ziehen sich zusammen – dabei entstehen Geräusche. >>> *Dies ist kein Fehler.*

Das Gerät funktioniert nicht.

- Die Sicherung ist durchgebrannt oder ausgelöst. >>> *Kontrollieren Sie die Sicherungen im Sicherungskasten. Bei Bedarf austauschen oder zurücksetzen.*
- Das Gerät ist nicht richtig an die (geerdete) Steckdose angeschlossen. >>> *Überprüfen Sie die Steckerverbindung.*
- Die Anzeige leuchtet beim erneuten Einschalten des Kochfeldes nicht auf. >>> *Trennen Sie das Gerät vollständig von der Stromversorgung (Netzstecker ziehen oder Sicherung abschalten). 20 Sekunden abwarten, anschließend wieder anschließen.*
- Der Überhitzungsschutz ist aktiv. >>> *Lassen Sie das Kochfeld abkühlen.*
- Das Kochgeschirr ist nicht geeignet. >>> *Prüfen Sie Ihr Geschirr.*

Nun erscheint das Symbol "L" auf der Kochzonenanzeige.

- Sie haben das Kochgeschirr nicht auf der aktiven Kochzone aufgestellt. >>> *Prüfen Sie, ob sich ein Kochgeschirr auf der Kochzone befindet.*
- Ihr Kochgeschirr nicht zum Kochen mit Induktion geeignet. >>> *Prüfen Sie, ob Ihr Kochgeschirr mit Induktionsherden kompatibel ist.*
- Das Kochgeschirr ist nicht richtig zentriert oder die Unterseite des Kochgeschirrs ist nicht breit genug für die Kochzone. >>> *Wählen Sie ein Kochgeschirr, das breit genug ist; zentrieren Sie es auf der Kochzone.*
- Kochgeschirr oder Kochzone sind überhitzt. >>> *Lassen Sie sie abkühlen.*

Die ausgewählte Kochzone schaltet sich im Betrieb plötzlich ab.

- Eventuell ist der Timer der ausgewählten Kochzone abgelaufen. >>> *Sie können den Timer neu einstellen, das Kochen beenden oder die Kochstelle auf normale Weise wieder einschalten.*
- Der Überhitzungsschutz ist aktiv. Lassen Sie das Kochfeld abkühlen.
- Möglicherweise liegt ein Gegenstand auf dem Bedienfeld. Nehmen Sie den störenden Gegenstand vom Bedienfeld herunter.

Das Kochgeschirr wird nicht gleichmäßig warm, wenn die Kochzone eingeschaltet ist.

- Ihr Kochgeschirr nicht zum Kochen mit Induktion geeignet. >>> *Prüfen Sie, ob Ihr Kochgeschirr mit Induktionsherden kompatibel ist.*
- Das Kochgeschirr ist nicht richtig zentriert oder die Unterseite des Kochgeschirrs ist nicht breit genug für die Kochzone. >>> *Wählen Sie ein Kochgeschirr, das breit genug ist; zentrieren Sie es auf der Kochzone.*



Falls sich ein Problem nicht mit den obigen Hinweisen lösen lassen sollte, wenden Sie sich bitte an den autorisierten Kundendienst oder an den Händler, bei dem Sie das Gerät gekauft haben. Versuchen Sie niemals, ein defektes Gerät selbst zu reparieren.



Inbouwkookplaat

Gebruikershandleiding

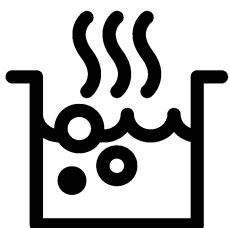

NL

Gelieve eerst deze gebruikershandleiding te lezen!

Beste klant,

Dank u voor het aankopen van een Beko-product. We hopen dat u de beste resultaten verkrijgt uit uw product, dat vervaardigd is met de allernieuwste technologie van hoge kwaliteit. Lees daarom deze volledige gebruikershandleiding en alle andere bijgevoegde documenten zorgvuldig door voordat u het product in gebruik neemt en houd deze ter referentie voor toekomstig gebruik. Als u het product aan iemand anders overdraagt, voeg daar dan de gebruikershandleiding ook bij. Volg alle waarschuwingen en informatie in deze gebruikershandleiding op.

Vergeet niet dat deze gebruikershandleiding ook van toepassing kan zijn op verschillende andere modellen. De verschillen tussen de modellen zijn duidelijk aangegeven in de handleiding.

Verklaring van symbolen

In deze gebruikershandleiding worden de volgende symbolen gebruikt:



Belangrijke informatie of nuttige aanwijzingen over het gebruik.



Waarschuwing voor levensgevaarlijke situaties en schade aan eigendommen.



Waarschuwing voor een elektrische schok.



Waarschuwing voor brandgevaar.



Waarschuwing voor hete oppervlakken.



Arçelik A.Ş.
Karaağaç caddesi No:2-6
34445 Sütlüce/Istanbul/TURKEY
Made in TURKEY

1 Belangrijke instructies en waarschuwingen voor veiligheid en milieu 4

Algemene veiligheid.....	4
Elektrische veiligheid.....	5
Productveiligheid.....	6
Bedoeld gebruik.....	8
Kindveiligheid.....	8
Het oude product afvoeren	8
Verpakkingsmateriaal afvoeren.....	9
Toekomstig transport	9

2 Algemene informatie 10

Overzicht	10
Technische specificaties	10

3 Voorbereidingen 12

Tips om energie te besparen	12
Het eerste gebruik	12
Eerste reiniging van het toestel	12

4 De kookplaat gebruiken 13

Algemene informatie over koken	13
Gebruik van de kookplaten.....	16
Bedieningspaneel	16

5 Onderhoud en verzorging 26

Algemene informatie	26
Het reinigen van het fornuis	26

6 Problemen oplossen 27

1 Belangrijke instructies en waarschuwingen voor veiligheid en milieu

Dit gedeelte bevat veiligheidsvoorschriften die helpen persoonlijk letsel of schade aan eigendommen te voorkomen. Het niet opvolgen van deze instructies laat alle garantie vervallen.

Algemene veiligheid

- Dit apparaat kan worden gebruikt door kinderen vanaf 8 jaar en personen met verzwakte fysieke, zintuiglijke of mentale toestand, of met een gebrek aan ervaring en kennis, als deze onder toezicht staan of instructies zijn gegeven betreffende het veilige gebruik van het apparaat en op de hoogte zijn van de betrokken gevaren.
Laat kinderen niet met het apparaat spelen. Reiniging en gebruikersonderhoud dienen niet zonder toezicht door kinderen uitgevoerd te worden.
- Dit apparaat mag niet worden gebruikt door personen (kinderen inbegrepen) in verzwakte fysieke, zintuiglijke of mentale toestand, of met een gebrek aan ervaring en kennis, tenzij ze onder toezicht staan of instructies hebben gekregen.
Zie erop toe dat kinderen niet met het apparaat spelen.
- Indien het product voor persoonlijk of tweedehands gebruik aan iemand anders wordt overgedragen, dienen de gebruikershandleiding, productetiketten en andere relevante documenten en onderdelen ook te worden overhandigd.
- Installatie- en reparatiewerk moet altijd uitgevoerd worden door bevoegde serviceagenten. De fabrikant is niet aansprakelijk voor schade die voortvloeit uit werkzaamheden door onbevoegde personen. Dit kan de garantie ongeldig maken. Lees alvorens de installatie de instructie zorgvuldig door.
- Gebruik het apparaat niet als het defect is of zichtbare schade vertoont.
- Controleer of de functieknoppen van het

product na ieder gebruik zijn uitgeschakeld.

Elektrische veiligheid

- Indien het product een defect heeft, moet het niet in gebruik worden genomen zonder dat het gerepareerd is door een bevoegde onderhoudsdienst. Er is kans op elektrische schokken!
- Sluit het product uitsluitend aan op een geaarde uitgang/lijn met een voltage en beveiliging zoals gespecificeerd in de “Technische specificaties”. Laat de aardingsinstallatie aanleggen door een bevoegd elektricien terwijl u het product met of zonder transformator gebruikt. Ons bedrijf is niet aansprakelijk voor problemen die zijn ontstaan doordat het product niet geaard is in overeenstemming met de plaatselijke voorschriften.
- Reinig het product nooit door er water overheen te gooien! Er is kans op elektrische schokken!
- Het product moet tijdens installatie, onderhoud, reiniging en

reparatiehandelingen losgekoppeld zijn.

- Als het stroomkabel van het product beschadigd is, moet deze om gevaar te voorkomen worden vervangen door de fabrikant, door zijn onderhoudsdienst of door soortgelijke bevoegde personen.
- Het apparaat dient dusdanig geïnstalleerd te zijn dat het volledig van het netwerk afgesloten kan worden. De loskoppeling dient te geschieden door het uittrekken van de stekker of het uitschakelen van een schakelaar die in de vaste elektrische installatie is ingebouwd, volgens de constructievoorschriften.
- Werk aan elektrische apparatuur of systemen mag uitsluitend worden uitgevoerd door bevoegde en gekwalificeerde personen.
- Zet in geval van schade het product uit en sluit het af van het elektriciteitsnet. Verwijder daartoe de zekering in huis.
- Zorg ervoor dat de stroomwaarde van de zekering compatibel is met het product.

Productveiligheid

- **WAARSCHUWING:** Het toestel en de toegankelijke onderdelen worden warm tijdens de werking. Zorg ervoor dat u geen verwarmingselementen aanraakt. Behalve als ze voortdurend onder toezicht staan, moeten kinderen jonger dan 8 jaar uit de buurt worden gehouden.
- Gebruik het product niet wanneer uw beoordelingsvermogen of coördinatie nadelig beïnvloed worden door het gebruik van drugs en/of alcohol.
- Wees voorzichtig bij het gebruiken van alcoholische dranken in uw maaltijden. Alcohol verdampt bij hoge temperaturen en kan brand veroorzaken aangezien het vlam vat wanneer het in contact komt met warme oppervlakken.
- Plaats geen ontvlambare materialen dichtbij het apparaat aangezien de zijkanen heet worden tijdens gebruik.
- Houd alle ventilatiesleuven vrij van obstakels.
- Gebruik geen stoomreinigers om het toestel schoon te maken, want dat kan elektrische schokken veroorzaken.
- **WAARSCHUWING:** Onbeheerd koken op een kookplaat met vet of olie kan gevaarlijk zijn en kan leiden tot brand. Probeer NOOIT een brand met water te blussen, maar schakel het apparaat uit en bedek vervolgens de vlam met bijvoorbeeld, een deksel of een branddeken.
- **OPGELET:** Er moet worden toegezien op het kookproces. Er moet voortdurend worden toegezien op een kort kookproces.
- **WAARSCHUWING:** Brandgevaar: Bewaar geen items op de kookplaten.
- **WAARSCHUWING:** Als het oppervlak gebarsten is, schakel het apparaat uit om de mogelijkheid van een elektrische schok te voorkomen.
- In geval van een breuk van de glazen kookplaat: Sluit onmiddellijk alle branders en het elektrisch verwarmingselement af en

trek de stekker uit het stopcontact. Raak het apparaatoppervlak niet aan. Gebruik het apparaat niet.

- Na gebruik, schakel de kookplaat uit met de bedieningscontrole en vertrouw niet op de pandetector.
- Metalen voorwerpen zoals messen, vorken, lepels en deksels mogen niet op de kookplaat worden geplaatst, omdat deze heet kunnen worden.
- Dit apparaat is niet bedoeld om bediend te worden d.m.v. een externe timer of een afzonderlijke afstandsbediening.
- Stoomdruk die zich ophoopt door vocht op het kookplaatoppervlak of op de bodem van de pot kan de pot doen bewegen. Verzeker u er daarom van dat het fornuisoppervlak en de onderkant van de pannen altijd droog zijn.
- Kookplaten van uw fornuis zijn uitgerust met "Inductie"-technologie. Uw inductiefornuis, dat tijd- en geldbesparing oplevert, dient gebruikt te worden met

pannen die geschikt zijn voor inductiekoken; anders zullen de kookplaten niet werken.

Zie. *Algemene informatie over koken*, pagina 13 , selecteren van pannen.

- Omdat inductieplaten magnetische velden creëren, kunnen deze schade berokkenen aan mensen die apparaturen gebruiken zoals een insulinepomp of pacemaker.
- Zet geen elektronische producten zoals mobiele telefoons, tablets, computers op het inductiekooktoestel. Uw producten kunnen beschadigd raken.
- **WAARSCHUWING:** Gebruik uitsluitend fornuisbeschermers die door de fabrikant van het kooktoestel zijn ontworpen of die door de fabrikant van het toestel in de gebruiksaanwijzing geschikt zijn verklaard of fornuisbeschermers die onderdeel zijn van het toestel. Het gebruik van ongeschikte beschermers kan ongelukken veroorzaken.

Voor de betrouwbaarheid van de brandbaarheid van het product;

- Zorg ervoor dat de stekker past bij de contactdoos en dat er geen vonken kunnen ontstaan.
- Gebruik geen beschadigde of gesneden kabel of een verlengkabel, behalve de originele kabel.
- Zorg ervoor dat er geen vloeistof of vocht zit op de ingestoken stekker van het product.

Bedoeld gebruik

- Dit product is bedoeld voor huishoudelijk gebruik. Commercieel gebruik is niet toegelaten.
- **OPGELET:** Dit toestel is uitsluitend bedoeld voor het koken. Het mag niet als verwarmingstoestel worden gebruikt".
- De fabrikant is niet aansprakelijk voor schade veroorzaakt door foutief gebruik of bediening.

Kindveiligheid

- **WAARSCHUWING:** Toegankelijke onderdelen kunnen tijdens gebruik heet

worden. Houd jonge kinderen uit de buurt.

- De verpakkingsmaterialen kunnen gevaarlijk zijn voor kinderen. Houd de verpakkingsmaterialen buiten het bereik van kinderen. Doe alle delen van de verpakking weg volgens de milieunormen.
- Elektrische toestellen zijn gevaarlijk voor kinderen. Houd kinderen bij het product vandaan als het in gebruik is en sta niet toe dat ze ermee spelen.
- Plaats geen items boven het toestel binnen het bereik van kinderen.

Het oude product afvoeren **Voldoet aan de WEEE-richtlijn en de richtlijnen voor afvoeren van het restproduct:**



Dit product voldoet aan de EU-richtlijn WEEE (2012/19/EU). Dit product is voorzien van een classificatiesymbool voor afvalsortering van elektrische en elektronische apparatuur (WEEE). Dit product werd vervaardigd uit onderdelen en materialen van hoge kwaliteit die hergebruikt kunnen worden en geschikt zijn voor recycling. Gooi het restproduct aan het einde van zijn levensduur niet weg bij normaal huishoudelijk of ander afval. Breng het naar het verzamelpunt voor recycling van elektrische en elektronische apparatuur. Raadpleeg uw plaatselijke

autoriteiten om te weten waar u deze verzamelpunten aantreft.

Voldoet aan RoHS-richtlijn:

Het door u aangekochte product voldoet aan de EU-richtlijn RoHS (2011/65/EU). Het bevat geen schadelijke en verboden materialen die in deze richtlijn zijn opgenomen.

Verpakkingsmateriaal afvoeren

- Verpakkingsmateriaal is gevaarlijk voor kinderen. Houd verpakkingsmateriaal op een veilige plek buiten het bereik van kinderen. Verpakkingsmateriaal van het product wordt vervaardigd van recyclebaar materiaal. Voer het netjes

af en sorteer het overeenkomstig de regels voor recyclebaar afval. Werp het niet weg bij het normale huisafval.

Toekomstig transport

- Bewaar de originele doos van het product en vervoer het product daarin. Volg de aanwijzingen op de doos. Als u de originele doos niet hebt, verpak het product dan in luchtkussenfolie of dik karton en tape het goed vast.



Controleer globaal het uiterlijk van uw product op eventuele schade die tijdens het transport werd veroorzaakt.

2 Algemene informatie

Overzicht

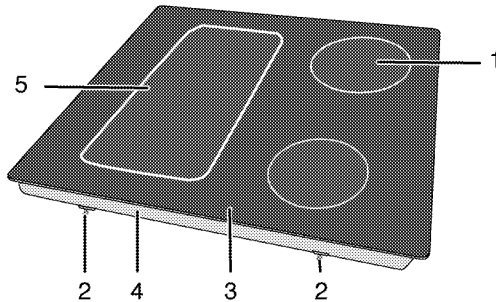

- 1 Inductiekookplaat
- 2 Montageklem
- 3 Keramisch oppervlak
- 4 Basisdeksel
- 5 Inductiekookplaat

Technische specificaties

Elektrische spanning / frequentie	1N~220-240 V/ 2N~ 380-415 V; 50 Hz
Totaal stroomverbruik	max. 7200 W
Kabeltype/-functionaliteit	min.H05V2V2-F 5 x 1,5 mm ²
Buitenste afmetingen (hoogte/breedte/diepte)	52 mm/580 mm/510 mm
Toestelafmetingen (breedte/diepte)	560 (+2) mm/490 (+2) mm
Branders	
Links achteraan	Inductiekookplaat
Afmetingen	180 mm
Stroom	2000/2300 W
Links vooraan	Inductiekookplaat
Afmetingen	180 mm
Stroom	2000/2300 W
Rechts vooraan	Inductiekookplaat
Afmetingen	145 mm
Stroom	1600/1800 W
Rechts achteraan	Inductiekookplaat
Afmetingen	210 mm
Stroom	2000/2300 W

i De technische specificaties mogen zonder voorafgaande kennisgeving gewijzigd worden om de productkwaliteit te verbeteren.

i De afbeeldingen in deze handleiding zijn schematisch en komen mogelijk niet exact overeen met uw product.

i Waarden vermeld op de productlabels of in de bijgeleverde documentatie worden verkregen onder laboratoriumomstandigheden overeenkomstig de relevante standaarden. Deze waarden kunnen schommelen afhankelijk van de werkings- en omgevingsomstandigheden van het product.

3 Voorbereidingen

Tips om energie te besparen

De volgende informatie zal u helpen om uw apparaat op een ecologische manier te gebruiken en energie te besparen:

- Ontdooi bevroren gerechten voor u ze bereidt.
- Gebruik potten/pannen met deksels om te koken. Als u geen deksel gebruikt kan het energieverbruik met 4 keer toenemen.
- Kies de brander die geschikt is voor de bodemmaat van de te gebruiken pan. Kies altijd de juiste pannemaat voor uw gerechten. Grotere pannen behoeven meer energie.
- Let erop plattebodempotten te gebruiken als u met elektrische kookplaten kookt. Pannen met een dikke bodem voorzien in een betere warmtegeleiding. U kunt tot een 1/3 energie besparen.
- Schalen en pannen moeten compatibel zijn met de kookzones. De

bodem van de schalen of pannen mogen niet kleiner zijn dan de kookplaat.

- Houd de kookzones en de bodem van de pannen schoon. Vuil zal de warmtegeleiding tussen de kookzones en de bodem van de pan verminderen.

Het eerste gebruik

Eerste reiniging van het toestel

-  Het oppervlak kan beschadigd geraken door sommige detergents of reinigingsmaterialen. Gebruik geen agressieve detergents, reinigingspoeder/melk of scherpe voorwerpen tijdens het reinigen.

1. Verwijder alle verpakkingsmaterialen.
2. Veeg de oppervlakken van het toestel met een vochtige doek of spons en droog het met een doek.

4 De kookplaat gebruiken

Algemene informatie over koken



Vul de de pan nooit voor meer dan eenderde met olie. Laat de kookplaat niet onbewaakt achter als u olie verhit. Oververhitte olie geeft brandgevaar. **Probeer een mogelijk vuur nooit te doven met water!** Bedek olie als het in brand vliegt met een branddeken of een vochtige doek. Zet de kookplaat, als dit veilig kan, uit en bel de brandweer.

- Droog eten steeds goed af voor het koken en plaats het voorzichtig in de hete olie. Zorg ervoor dat etenswaren volledig zijn ontdooid voor het koken.
- Dek de kookpot niet af als u olie verwarmt.
- Plaats potten en steelpannen zo op de kookplaat dat de handvatten niet over de kookplaat hangen om te voorkomen dat ze opwarmen. Plaats geen kookpotten op de kookplaat die gemakkelijk overhellen of omvallen.
- Plaats geen lege kookpotten en steelpannen op kookzones die zijn ingeschakeld. Ze kunnen beschadigd raken.
- Een kookzone bedienen zonder kookpot of steelpan zal schade veroorzaken aan het product. Schakel de kookzone uit nadat u klaar bent met koken.
- Plaats geen plastic of aluminium kookpotten op het oppervlak omdat dat heet kan zijn. Reinig dergelijke gesmolten materialen meteen van het oppervlak. Dergelijke potten worden best ook niet gebruikt om voedsel in te bewaren.

- Gebruik enkel steelpannen of kookpotten met een vlakke bodem.
- Plaats de aangewezen hoeveelheid voedsel in steelpannen en pannen. Zo hoeft u niet onnodig te reinigen door het overvloeien van voedsel te voorkomen. Plaats geen deksels van steelpannen of pannen op kookzones. Plaats steelpannen zo dat ze gecentreerd staan op de kookzone. Als u een steelpan van één kookzone naar een andere wenst te verplaatsen, heft u ze op in plaats van ze naar de andere kookzone te schuiven.

Keuze van de steelpan

- Glazen keramische oppervlakken zijn hittebestendig en worden niet aangetast door grote temperatuursverschillen.
- Gebruik het glazen keramische oppervlak niet als opslagplaats of snijoppervlak.
- Gebruik enkel steelpannen en pannen met thermodiffusor bodem. Scherpe randen veroorzaken krassen op het oppervlak.

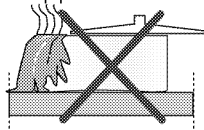

Gemorste vloeistoffen kunnen het glazen keramische oppervlak beschadigen en vuur veroorzaken. Gebruik geen kookpotten met concave of convexe bodems.

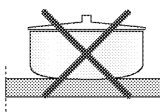

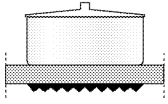

Gebruik enkel steelpannen en pannen met vlakke bodem. Deze verzekeren een betere warmteverdeling.

“Het kookgedrag kan per soort pan, pannenmaat en kookzonemaat variëren. Voor een meer homogeen kookgedrag dient een kookzone te worden gebruikt die een stukje groter is. Het gebruik van een grotere kookzone is niet van invloed op het energieverbruik van inductiekookplaten, want de warmte wordt alleen gecreëerd in de desbetreffende zone waar de pan staat.”

Gebruik voor inductieplaten enkel kookpotten die geschikt zijn voor inductiekoken.

Test van de steelpan

Gebruik de volgende methodes om te testen of uw steelpan compatibel is met inductieplaten of niet.

1. Uw steelpan is compatibel als er een magneet in de bodem verwerkt is.
2. Uw steelpan is compatibel als "L" niet flikkert wanneer u de steelpan op de kookzone plaatst en de kookplaat aanzet.

U kunt steelpannen in staal, teflon of aluminium gebruiken met een speciale magnetische bodem die labels of waarschuwingen bevatten dat de steelpan compatibel is met inductieplaten. Glazen en keramische kookpotten en kookpotten uit roestvrij

staal zonder magnetische aluminium bodem mogen niet worden gebruikt.

Systeem voor herkenning en focus van de steelpan

Bij koken met inductie wordt enkel het oppervlak onder de pan van energie voorzien. De bodem van de kookpot wordt herkend door het systeem en enkel dit gebied wordt automatisch verwarmd. Het koken stopt wanneer de kookpot van de kookzone wordt verwijderd. Het "L" symbool van de geselecteerde kookzone flikkert.

Veilig gebruik

Gebruik geen hoge kookniveaus als u een antiaanbakpan (teflon) gebruikt zonder olie of met zeer weinig olie. Plaats geen voorwerpen zoals vorken, messen of deksels van pannen op de kookplaat omdat deze dan kunnen verwarmen.

Gebruik nooit aluminiumfolie om te koken. Plaats nooit voedsel dat in aluminiumfolie ingewikkeld is op de kookzone.

i Als er een oven onder uw kookplaat is en deze aan staat, kan het zijn dat de kookplaat een verminderd kookvermogen heeft of wordt uitgeschakeld.

i Houdt voorwerpen met magnetische eigenschappen zoals kredietkaarten en cassettes weg van de kookplaat wanneer deze in gebruik is.

Kies een kookzone die geschikt is voor de kookpot

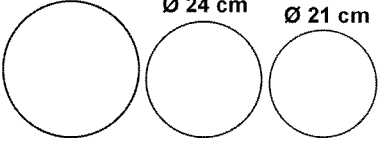
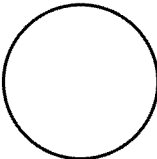
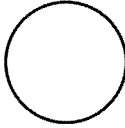
<p>Grote kookzone Ø 28-32 Ø 24 cm Ø 21 cm</p> 	<p>Normale kookzone Ø 18 cm</p> 	<p>Kleine kookzone Ø 14,5-15 cm</p> 
<p>Grote kookzone</p> <ul style="list-style-type: none"> • Past zich automatisch aan de steelpan aan. • Verdeelt de energie optimaal. • Voorziet een perfecte verdeling van de hitte. Wordt gebruikt voor grote gerechten zoals grote pannenkoeken of grote vissen (kort gebakken). 	<p>Normale kookzone</p> <ul style="list-style-type: none"> • Past zich automatisch aan de steelpan aan. • Verdeelt de energie optimaal. • Voorziet een perfecte verdeling van de hitte. Wordt gebruikt voor allerlei soorten gerechten. 	<p>Kleine kookzone</p> <ul style="list-style-type: none"> • Wordt gebruikt voor traag koken (sauzen, room) • Wordt gebruikt voor de bereiding van kleine porties of porties gebaseerd op het aantal gasten.

Het gebruik van pannen op de kookzone met groot oppervlak

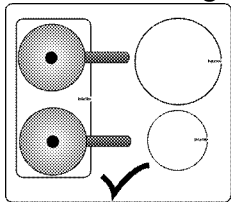

U kunt de kookzone met groot oppervlak gebruiken in twee aparte helften als kookzone linksachter en linksvoor. De locatie van de kookzone met breed oppervlak kan variëren, afhankelijk van het productmodel. U kunt de kookzone met groot oppervlak gebruiken voor grote pannen.

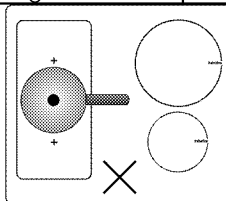
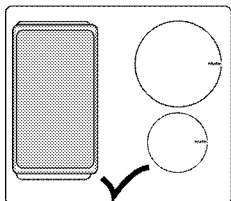

Uw pan dient beide middelpunten van de kookzone met groot oppervlak te bedekken. Gebruik de kookzone niet op een andere manier.

Gebruik van de kookplaten

! Laat geen voorwerpen op de kookplaat vallen. Zelfs kleine voorwerpen zoals een zoutvaatje kunnen de kookplaat beschadigen.

Gebruik geen gebarsten kookplaten. Er kan water door deze barsten lekken en kortsluiting veroorzaken.

Als u enige schade op het oppervlak aantreft (bijv. zichtbare barsten) dient u het product onmiddellijk uit te zetten om het risico op een elektrische schok te minimaliseren.

Bedieningspaneel

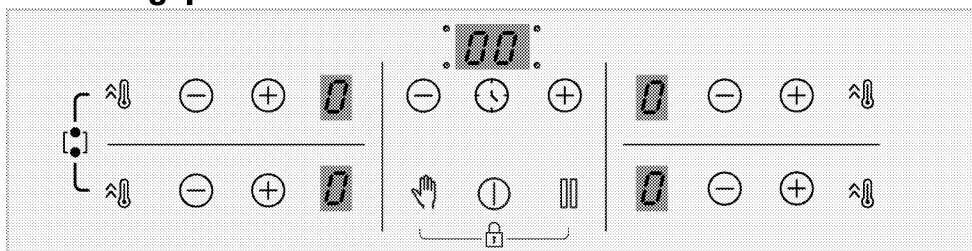

Specificaties

-  Aan/Uit-toets
-  Slot/Kinderslot
-  Toets om timer te activeren/deactiveren
-  Instelling hoog vermogen (booster) toets
-  Vergrendelingstoets voor reiniging
-  Stop- en starttoets
-  Minus-toets
-  Plus-toets

Kookzonescherm

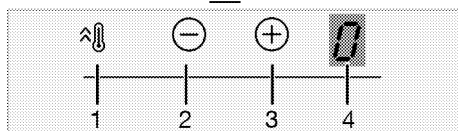
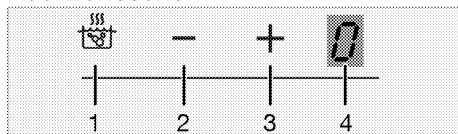

- 1 Instelling hoog vermogen (booster) activeringstoets
- 2 Zone Minus-toets (voor de temperatuur)
- 3 Zone Plus-toets (voor de temperatuur)
- 4 Kookzonescherm

Timerscherm

i Grafieken en figuren zijn enkel bedoeld ter informatie. Het werkelijke uiterlijk of functies kunnen variëren afhankelijk van het model van uw kookplaat.

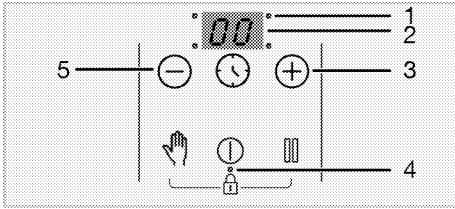
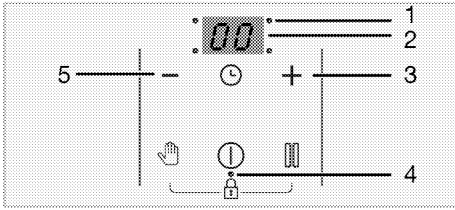

- 1 Decimale punt voor tijdstelling
- 2 Timerscherm
- 3 Timer Plus-toets (voor timerstand)
- 4 Decimale punt voor Slot/Kinderslot
- 5 Timer Minus-toets (voor timerstand)

i Dit product wordt bediend met een aanraakcontrolepaneel. Elke actie die u op uw aanraakcontrolepaneel uitvoert, zal worden bevestigd met een geluidssignaal.

i Houd het controlepaneel altijd schoon en droog. Een vochtig en vuil oppervlak kan problemen bij het functioneren veroorzaken.

De kookplaat aanschakelen:

1. Schakel de kookplaat aan door het aanraken van "Ⓢ" de toets. "0" verschijnt op ieder kookzonescherm.

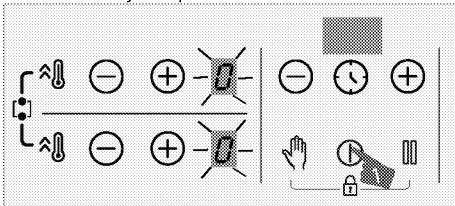

i De kookplaat zal automatisch terugkeren naar de Standby-modus als er geen actie wordt ondernomen binnen 10 seconden.

i Het product zal zichzelf uitschakelen vanwege veiligheidsredenen als er langere tijd geen toets wordt aangeraakt.

Uitschakelen van de kookzone:

Een actieve kookzone kan op 3 verschillende manieren worden uitgeschakeld:

1. **Door het aanraken van de "Ⓢ" toets**
Raak de "Ⓢ" toets aan.
2. **Door de temperatuur te verlagen tot stand "0";**

U kunt de kookzone uitschakelen door de temperatuurstelling te verlagen tot de "0" stand.

3. **Door gebruik te maken van de uitschakelfunctie op de timer voor de gewenste kookzone;**

Wanneer de tijd voorbij is, zal de timer de daaraan toegekende kookzone uitschakelen. "0" of "00" verschijnt op het betreffende scherm.

Wanneer de tijd voorbij is, zal een geluidsalarm klinken. Raak een willekeurige toets op het controlepaneel aan om het geluidsalarm uit te zetten.

4. **Door het tegelijkertijd aanraken van de "⊖"/"⊕" toetsen voor de gewenste kookzone;**

U kunt de betreffende kookzone uitschakelen door de "⊖"/"⊕" toetsen tegelijkertijd aan te raken.

i Als "H" of "h" brandt nadat de kookplaat uitgeschakeld is, betekent dit dat de kookzone nog steeds warm is. Raak die kookzones niet aan.

Indicator restwarmte

Als het "H" symbool knippert op het kookzonescherm, betekent dit dat de kookplaat nog warm is en gebruikt kan worden om een kleine hoeveelheid voedsel warm te houden. Dit symbool verandert snel in het "h" symbool, wat betekent dat de kookzone minder warm is.

- i** Als de stroom is uitgeschakeld, zal de indicator voor restwarmte niet oplichten en wordt de gebruiker dus niet gewaarschuwd voor (nog steeds) warme kookzones.

Temperatuurniveau aanpassen

- Schakel de kookplaat in door de "ⓘ" toets aan te raken.
- Pas de gewenste temperatuur aan door de zone "⊖"/"⊕" toetsen aan te raken.

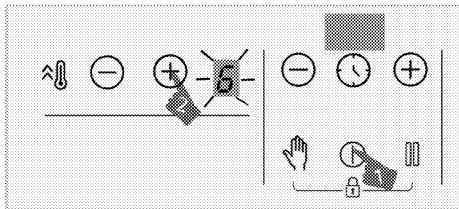

» De relevante kookzone zal op de ingestelde temperatuur gaan werken.

- i** De buitensectie van de inductiekookzone van 280 mm (indien uw product uitgerust is met een inductiekookzone van 280 mm) wordt alleen geactiveerd als een pan op de kookzone wordt geplaatst, die groot genoeg is om de kookzone te bedekken en de temperatuur wordt ingesteld op een niveau boven de 8.

Insteltoets voor booster

Voor snelle verwarming kunt u de boosterfunctie gebruiken. Deze functie is echter niet aanbevolen voor een lange

bereiding. De boosterfunctie is mogelijk niet beschikbaar in alle kookzones.

De booster selecteren:

- Schakel de kookplaat in door de "ⓘ" toets aan te raken.
- Raak de "⚡" toets van de betreffende zone aan.

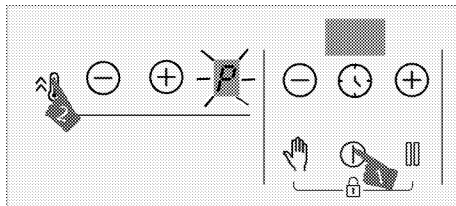

» De geselecteerde kookzone zal op maximaal vermogen werken en het "P" symbool zal op het kookzonescherm oplichten. De kookzone schakelt de booster uit en gaat verder op niveau "9".

De booster eerder uitschakelen:

U kunt de boosterfunctie op elk gewenst moment uitschakelen door de "⊖" of "⚡" toets aan te raken.

De kookzone schakelt de booster uit en gaat verder op niveau "9".

Werken met 2 zones die zich in dezelfde verticale richting bevinden:

Als een zone ingesteld is op het boosterniveau en een andere zone die zich in dezelfde verticale richting bevindt ingesteld wordt op een niveau hoger dan 6 (7, 8 en 9), daalt het niveau van de eerste zone naar 9 en kan de andere zone worden ingesteld op een niveau hoger dan 6 (7, 8 en 9). Als de tweede zone wordt ingesteld op boosterniveau, daalt het niveau van de eerste zone naar 6.

De kookzone met groot oppervlak inschakelen

- Raak "ⓘ" aan om de kookplaat in te schakelen.
- Om de kookzone met groot oppervlak in te schakelen, moet u de "⚡"

toetsen van beide kookzones
tegelijktijd ongeveer 3 seconden
ingedrukt houden.

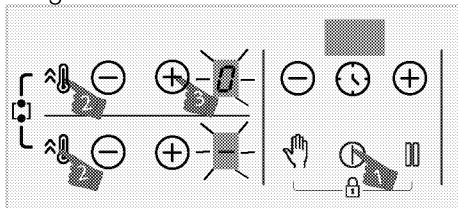

» "0" verschijnt op het scherm van de kookzone linksachter. "⊖" verschijnt op het scherm van de kookzone linksvoor en de kookzone met groot oppervlak wordt geactiveerd.

3. Raak de "⊖"/"⊕" toetsen van de kookzone linksachter aan om de temperatuur in te stellen tussen "0" en "9".

i Als de kookzone met groot oppervlak eenmaal is geactiveerd, kan de temperatuur worden ingesteld met de "⊖"/"⊕" toetsen van de kookzone linksachter. U kunt de temperatuur niet instellen met de "⊖"/"⊕" toetsen van de kookzone linksvoor.

i De kookzone met groot oppervlak links wordt uitgelegd bij wijze van voorbeeld. Als er ook een kookzone met groot oppervlak is aan de rechterkant van het fornuis, gelden voor deze kookzone dezelfde instructies.

» De kookzone gaat in werking.

De kookzone met groot oppervlak aanzetten terwijl één of beide linker kookzones werkzaam zijn

Tijdens de werking van één of beide kookzones, kunt u beide kookzones combineren door de kookzone met groot oppervlak te activeren. U kunt dus een grotere kookzone gebruiken op hetzelfde niveau.

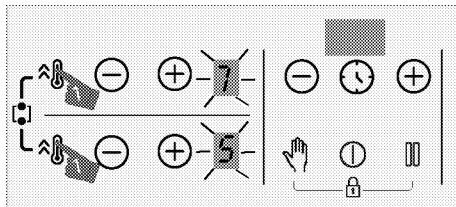

1. Als u de kookzone met groot oppervlak wilt inschakelen als een of beide linker kookzones actief zijn, moet u de "⊖"/"⊕" toetsen van beide kookzones tegelijktijd ongeveer 3 seconden ingedrukt houden.

» De temperatuurwaarde van de laatst selecteerde kookzone verschijnt op het scherm van de kookzone linksachter en de kookzone met groot oppervlak wordt geactiveerd.

» De gecombineerde kookzones blijven werken met de waarde van de temperatuur en de timer (indien beschikbaar) die u heeft geselecteerd op de linker kookzone. De waarde van de linker kookzone die was ingesteld voordat de kookzones gecombineerd werden, wordt geannuleerd.

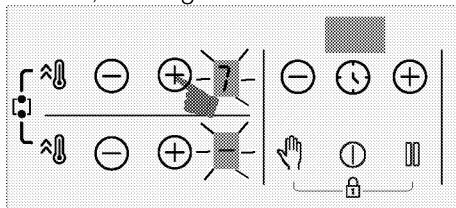

» Wilt u de temperatuur wijzigen, raak dan de "⊖"/"⊕" toetsen van de kookzone linksachter aan en stel de gewenste temperatuur in.

i Als u de "⊖"/"⊕" toets van de linker kookzone aanraakt terwijl de kookzone met groot oppervlak actief is, werken de kookzones op boosterniveau.

De kookzone met groot oppervlak uitschakelen

De kookzone met groot oppervlak kan op 4 verschillende manieren worden uitgeschakeld:

1. Door de temperatuur op "0" te zetten

U kunt de kookzone met groot oppervlak uitschakelen door het temperatuurniveau te verlagen van "0".

2. Door gebruik te maken van de uitschakelfunctie op de timer voor de kookzone met groot oppervlak;

Als de tijd om is, schakelt de timer de kookzone met groot oppervlak uit. 0 verschijnt op het scherm van de linker kookzone en 00 verschijnt op het timerscherm.

3. Door de "⊖"/"⊕" toetsen van een van de linker kookzones gelijktijdig aan te raken

Als u de "⊖"/"⊕" toetsen van een van de linker kookzones gelijktijdig aanraakt, worden de kookzones gescheiden en uitgeschakeld.

4. Door de "⌂" toetsen van beide zones gelijktijdig ongeveer 3 seconden in te drukken

De kookzones schakelen uit als u de "⌂" toetsen van beide kookzones gelijktijdig ongeveer 3 seconden ingedrukt houdt.

Schoonmaakvergrendeling

De schoonmaakvergrendeling zorgt ervoor dat alle toetsen op het bedieningspaneel 20 seconden lang niet op aanraking reageren, waardoor de gebruiker het paneel schoon kan maken tijdens het gebruik van de kookplaat. Het apparaat staat gedurende deze periode niet onder stroom.

De schoonmaakvergrendeling activeren

1. Houd de "⌂" toets ingedrukt totdat **een enkel geluidssignaal** klinkt als een van de kookzones is ingeschakeld. Op het timerscherm van de kookplaat wordt afgeteld vanaf 20. Gedurende deze periode zullen geen van de toetsen op het bedieningspaneel werken, met uitzondering van de "Ⓢ" toets.

De schoonmaakvergrendeling uitschakelen

U hoeft geen enkele toets aan te raken om de schoonmaakvergrendeling te deactiveren. De kookplaat geeft na 20 seconden een geluidssignaal en de schoonmaakvergrendeling schakelt automatisch uit.

 Wilt u de schoonmaakvergrendeling eerder deactiveren, houd dan de "⌂" toets ingedrukt totdat **twee geluidssignalen** klinken.

Kinderbeveiliging

Als de kookzones uitgeschakeld zijn, kunt u de kinderbeveiliging van de kookplaat inschakelen om te voorkomen dat kinderen de kookzones inschakelen. U kunt de kinderbeveiliging in- of uitschakelen als de kookzones uitgeschakeld zijn (in de stand-by staan).

De kinderbeveiliging activeren

1. Houd als de kookplaat in de stand-by staat de "⌂" en de "⏏" toets tegelijkertijd ingedrukt totdat **een enkel geluidssignaal** klinkt.

De kinderbeveiliging is nu actief. "L" verschijnt tijdelijk op het scherm van alle kookzones en het decimale punt van de "⌂" toets wordt ingeschakeld.

i Als er een toets wordt aangeraakt als de kinderbeveiliging actief is, klinken er twee geluidssignalen en knippert "L" op het scherm van alle kookzones.

De kinderbeveiliging deactiveren

1. Houd als de kookplaat in de stand-by staat de "👉" en de "🔊" toets tegelijkertijd ingedrukt totdat **twee geluidssignalen** klinken.

» De kinderbeveiliging wordt uitgeschakeld. "L" knippert op het scherm van alle kookzones en het lampje van de "🔊" toets gaat uit.

Toetsvergrendeling

U kunt de toetsvergrendeling activeren om te voorkomen dat u of iemand anders per ongeluk de regelingen verandert als de kookplaat in werking is.

Activering van de toetsvergrendeling

1. Houd als de kookplaat in de stand-by staat de "👉" en de "🔊" toets tegelijkertijd ingedrukt totdat **een enkel geluidssignaal** klinkt.

De toetsvergrendeling wordt geactiveerd en het decimale punt van de "🔊" toets wordt getoond na eerst te hebben geknippert.

i U kunt de toetsvergrendeling alleen inschakelen als de kookplaat in werking is. Alleen de "🕒" toets reageert nog als de toetsvergrendeling is geactiveerd. Als u een andere toets aanraakt, zal het decimale punt van de "🔊" toets knipperen om aan te geven dat de toetsvergrendeling is geactiveerd. Als u de kookplaat uitschakelt terwijl de toetsen zijn vergrendeld, moet u eerst de toetsvergrendeling uitschakelen om de kookplaat weer aan te kunnen zetten. Als u een toets aanraakt zonder de toetsvergrendeling uit te schakelen, knippert "L" op het scherm van alle kookzones om aan te geven dat de toetsvergrendeling actief is. Schakel de toetsvergrendeling uit om de kookplaat weer in te schakelen.

Deactiveren van de toetsvergrendeling

1. Raak als de toetsvergrendeling is ingeschakeld de "👉" en de "🔊" toets tegelijkertijd ingedrukt totdat **twee geluidssignalen** klinken.

» Het lampje van de "🔊" toets gaat uit en het bedieningspaneel wordt ontgrendeld.

Timerfunctie

Deze functie maakt koken voor u eenvoudiger. U hoeft niet meer tijdens de hele bereidingsperiode de kookplaat in de gaten te houden. De kookzone schakelt automatisch uit als de door u ingestelde tijd is afgelopen.

De timer instellen

1. Schakel de kookplaat in door de "🕒" toets aan te raken.

2. Pas de gewenste temperatuur aan door de zone "⊖"/"⊕" toetsen aan te raken.

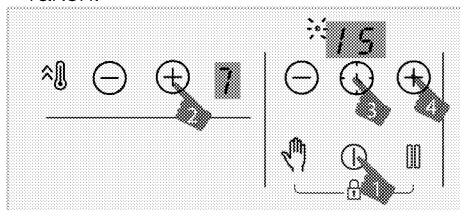

3. Activeer de timer door de "⌚" toets aan te raken. "00" symbool en de decimale punt van de geselecteerde zone zullen knipperen op het timerscherm.
4. Stel de gewenste tijdsduur in door de timer "⊖"/"⊕" toetsen aan te raken.
5. Na 10 seconden wordt de instelling geactiveerd. Het decimale punt van de geselecteerde zone zal knipperen op het timerscherm.
6. Herhaal de bovenstaande procedures voor de andere kookzones waarvoor u de timer wilt instellen.

i Als meer dan één timerwaarde is ingesteld voor verschillende zones, wordt de zonetimer met de laagste waarde weergegeven op het timerscherm en knippert de decimale punt voor die zone. De decimale punten van de andere zones zijn continu te zien.

i U kunt de resterende bereidingstijd bekijken door de "⌚" toets van alle kookzones aan te raken. Elke keer dat u een toets aanraakt, wordt de timerwaarde van een andere zone weergegeven. Uiteindelijk wordt de laagste timerwaarde weer weergegeven.

i De timer kan niet worden ingesteld zonder de kookzone en de temperatuur te selecteren.

i De timer kan slechts worden ingesteld voor de kookzones die in werking zijn.

De timer uitschakelen

Als de ingestelde tijd eenmaal is afgelopen, zal de kookplaat automatisch uitschakelen en een geluidssignaal geven. Raak een willekeurige toets aan om het geluidssignaal uit te schakelen. Als u niet op een toets drukt, zal het geluidssignaal na een paar minuten stoppen.

De timers eerder uitschakelen

Als u de timer voor het verlopen van de tijd afzet, zal de kookplaat op de ingestelde temperatuur blijven werken tot hij wordt uitgeschakeld.

U kunt de timer op twee verschillende manieren voortijdig uitschakelen:

De timer uitschakelen door de waarde in te stellen op "00":

1. Raak de timer "⊖"/"⊕" toetsen aan totdat "00" wordt aangegeven op het scherm van de kookzone waarvan de timer geactiveerd is.

» Het decimale punt van de betreffende zone gaat uit en de timer wordt geannuleerd.

De timer uitschakelen voor de betreffende zone door de betreffende zone "⊖"/"⊕" toetsen tegelijkertijd aan te raken.

1. Raak de betreffende zone "⊖"/"⊕" toetsen tegelijkertijd aan.

» Het decimale punt van de betreffende zone gaat uit en de timer wordt geannuleerd.

i Na deze stap wordt het temperaturniveau van de betreffende zone "0" en hetzelfde geldt voor de timerwaarde.

Stopfunctie

Met deze functie kunt u het temperaturniveau van de kookzones

verlagen naar de laagste stand (niveau 1).

i Als de timer is ingesteld voor een bepaalde kookzone zal hij tijdens de pauze verder lopen.

1. Raak de "☰" toets aan als een van de kookzones actief is.

Alle actieve kookzones werken op minimumvermogen (niveau 1). "☐" symbool zal verschijnen op het scherm van de actieve kookzones.

2. Raak de "☰" toets opnieuw aan om alle kookzones verder te laten werken met de vorige instellingen.

Energiebeheerfunctie

Uw apparaat is uitgerust met een energiebeheerfunctie. U kunt het totale vermogen dat wordt verbruikt door de kookplaat wijzigen met deze functie. Er zijn 8 niveaus beschikbaar voor de energiebeheerfunctie.

Energiebeheerfunctie - Het niveau van totaal vermogen dat kan worden ingesteld

Energiebeheer weergave indicator	Totaal vermogen
25	2,5 kW
30	3 kW
36	3,6 kW
44	4,4 kW
54	5,4 kW
57	5,7 kW
67	6,7 kW
72	7,2 kW

Het totale vermogen wijzigen;

1. Schakel de oven in door de "⌚" toets aan te raken. Schakel de oven uit door de "⌚" toets aan te raken.

2. Raak daarna respectievelijk de "⌚" toets aan van de rechtse zone vooraan, de "⌚" toets, de timer "⊖"

toets, de timer "⊕" toets en, tot slot, de rechtse zone vooraan "⌚" toets.

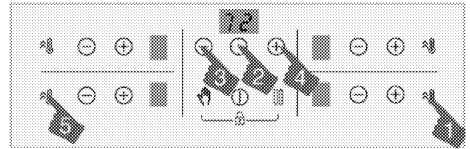

3. Het energiebeheer niveau wordt weergegeven op het timer-scherm.
4. Raak de "☰" toets aan om te schakelen tussen de niveaus en stel de gewenste totale vermogenswaarde in.
5. Bevestig de instelling door de "⌚" toets aan te raken en schakel de kookplaat uit. De totale vermogenswaarde die u hebt ingesteld, wordt ingeschakeld.

i De temperatuurniveaus die u kunt aanwijzen aan de kookplaten kunnen variëren naargelang het ingestelde totale vermogen. Het temperatuurniveau van de kookplaat wordt automatisch verlaagd naargelang de vermogensinstelling die wordt uitgevoerd door de kookplaat. Dit is geen fout.

i Als een andere toets dan de opgegeven volgorde wordt aangeraakt tijdens het wijzigen van het vermogensniveau, kan de instelling niet worden gemaakt. U moet de stappen vanaf het begin herhalen om de instelling te maken.

Zones voor inductiekoken veilig en efficiënt gebruiken

Werkingsprincipes: De inductiekookplaat verwarmt in principe rechtstreeks de pan. Dit geeft een hoop voordelen ten opzichte van andere soorten kookplaten. Hij werkt efficiënter en het oppervlak blijft koeler.

De inductiekookplaat is uitgerust met hoogstaande veiligheidssystemen die maximale gebruiksveiligheid bieden.

i Uw kookplaat kan worden uitgerust met inductiekookzones met een diameter van 145, 180, 210 en 280 mm, afhankelijk van het model. Met de inductiefunctie neemt iedere kookzone de diameter van elke pan waar. Er wordt alleen energie gegenereerd waar het kookgerei de kookzone raakt en zo wordt er zo weinig mogelijk energie verbruikt.

i Het product kan starten-stoppen wanneer het op niveaus van 1 tot 7 werkt, vooral met kookgerei met een kleine diameter en wanneer water-olie klein is. Dit is geen fout.

Beperkingen in werkingstijd

De kookplaatbediening is uitgerust met werktijdbegrenzing. Als een of meer kookzones aan blijven, zal de kookzone na een bepaalde tijd automatisch worden uitgeschakeld (zie tabel-1). Als er aan de kookzone een timer is toegewezen zal het timerscherm daarna ook uitschakelen.

De werktijd is afhankelijk van de gekozen temperatuur. De maximale werktijd wordt op dit temperatuurniveau toegepast.

De gebruiker kan de kookzone herstarten nadat die automatisch werd uitgeschakeld zoals hierboven beschreven.

Tabel-1: Beperkingen in werkingstijd

Temperatuurniveau u	Werktijdbegrenzing g - uur
0	0
1	6
2	6
3	5
4	5

Temperatuurniveau u	Werktijdbegrenzing g - uur
5	4
6	1,5
7	1,5
8	1,5
9	30 minuten
P (Booster)	10 minuten (*)
(*) De kookplaat zal tot niveau 9 dalen na 5 minuten	

Oververhittingsbeveiliging

Uw kookplaat is uitgerust met sensors die beschermen tegen oververhitting. In geval van oververhitting gebeurt er het volgende:

- De werkende kookzone kan worden uitgeschakeld.
- Het gekozen niveau kan van een hoger niveau dalen naar niveau 7.

Veiligheidssysteem tegen overkoken

Uw kookplaat is uitgerust met een beveiliging tegen overkoken. Als er iets overloopt en op het bedieningspaneel terecht komt, zal het systeem onmiddellijk de stroomverbinding onderbreken en uw kookplaat uitschakelen. Gedurende die tijd wordt een "E" -waarschuwing weergegeven op de aanduiding.

Nauwkeurige vermogensinstelling

Eén van de kenmerken van de inductiekookplaat is dat hij onmiddellijk op commando's reageert. De kookplaat kan het vermogen zeer snel aanpassen. Zo kunt u voorkomen dat een pan (die water, melk en enz. bevat) zelfs op het moment van overkoken overkookt.

Geluiden

Gebruiker kan tijdens het koken geluiden waarnemen

Tijdens het gebruik van de kookplaat kunnen er geluiden ontstaan afhankelijk van het basismateriaal van de pannen. Deze geluiden zijn normaal bij inductietechnologie. Dit is geen fout.

Mogelijke oorzaken van geluiden en de soorten:

Ventilatorgeluid

De kookplaat heeft een ventilator die automatisch activeert naar gelang de temperatuur van het product. De ventilator heeft verschillende werkniveaus en naar gelang de temperatuur, wordt deze op verschillende niveaus geactiveerd.

Laag zoemgeluid zoals van een transformator

Dit hoort bij de aard van de inductietechnologie. Omdat de warmte direct naar de bodem van de pannen wordt overgebracht, kan er afhankelijk van het materiaal van het kookgerei dergelijk zoemgeluid ontstaan. Om deze reden kan de gebruiker met verschillend kookgerei verschillende geluiden waarnemen.

Kraken

Er kunnen tijdens het koken krakende geluiden ontstaan. Dit wordt veroorzaakt door het materiaal en de constructie van de bodem van het kookgerei. Als het kookgerei is opgebouwd uit verschillende lagen van verschillende materialen, kan er een krakend geluid ontstaan.

Fluitende geluiden

Er kunnen fluitende geluiden ontstaan als er twee kookplaten aan dezelfde kant van de kookplaat, maar op verschillende warmteniveaus worden gebruikt.

Lege pan

U kunt geluid waarnemen als u een lege pan opwarmt. Als u water of voedsel toevoegt, zal dit geluid verdwijnen.

Foutberichten

Tabel-2: Foutcodes en foutoorzaken

Foutoorzaak	Aanduiding	Scherms
Twee of meer toetsen worden ingehouden	Het "E" symbool knippert	Kookzonescherms
Kookplaat is oververhit	Het "H" symbool knippert	Kookzonescherms

-  Voor meer informatie over foutberichten die op het tiptoetspaneel kunnen verschijnen, zie tabel 2.
-  Als het oppervlak van het aanraakpaneel wordt blootgesteld aan dikke damp, kan het hele bedieningssysteem uitvallen en een foutsignaal geven.
-  Houd het oppervlak van het tiptoetspaneel schoon. Er kan onjuiste werking worden veroorzaakt.

5 Onderhoud en verzorging

Algemene informatie

De levensduur van het product zal worden verlengd en er zullen minder vaak problemen zijn als het product regelmatig wordt gereinigd.



Sluit het product van de stroom af voor te beginnen met onderhouds- en reinigingswerk.
Er is kans op elektrische schokken!



Laat het product afkoelen voordat u het reinigt.
Hete oppervlakken kunnen brandwonden veroorzaken!

- Reinig het product grondig na ieder gebruik. Zo kunt u kookresten gemakkelijker verwijderen, en voorkomt u dat ze verbranden als u het apparaat de volgende keer gebruikt.
- Er zijn geen speciale reinigingsmiddelen vereist om het product te reinigen. Gebruik warm water met wasvloeistof, een zachte doek of spons voor het reinigen van het product en een droge doek om het te drogen.
- Zorg er steeds voor dat overvloedige vloeistoffen worden afgeveegd na de reiniging en dat gemorste vloeistoffen steeds meteen worden afgeveegd.
- Gebruik voor het reinigen van roestvrijstalen oppervlakken en de handgreep geen reinigingsmiddelen die zuur of chloride bevatten. Gebruik een zachte doek met een vloeibaar detergent (niet-schurend) om deze onderdelen schoon te vegen, en let erop dat u in één richting veegt.



Het oppervlak kan beschadigd geraken door sommige detergents of reinigingsmaterialen.
Gebruik geen agressieve detergents, reinigingspoeder/melk of scherpe voorwerpen tijdens het reinigen.



Gebruik geen stoomreinigers om het toestel schoon te maken, want dat kan elektrische schokken veroorzaken.

Het reinigen van het fornuis Keramisch oppervlak

Veeg het keramische oppervlak (glaskeramiek) met koud water, waarbij u erop moet letten geen resten van schoonmaakmiddel achter te laten, en droog met een zachte doek. Resten kunnen het keramische oppervlak beschadigen bij het volgende gebruik van de kookplaat.

Gedroogde resten mogen in geen geval van het keramische oppervlak (glaskeramiek) worden gekrast met scherpe messen, staalwol of soortgelijke gereedschappen.
Verwijder kalkvlekken (gele vlekken) met in de winkel verkrijgbare ontkalker of een kleine hoeveelheid azijn of citroensap.
Breng als het oppervlak zwaar bevuild is een schoonmaakmiddel aan op een spons en wacht tot het goed is ingetrokken.
Reinig daarna het oppervlak van de kookplaat met een vochtige doek.



Voedingswaren op basis van suiker, zoals pudding en siroop moeten meteen worden gereinigd zonder te wachten tot het oppervlak is afgekoeld. Anders kan het keramische oppervlak permanent worden beschadigd.

Na verloop van tijd kan de kleur van de coating of andere oppervlakken licht vervagen. Dit heeft geen invloed op de werking van het product.
Vervaging van de kleur en vlekken op het keramische oppervlak zijn normaal en dus geen defect.

6 Problemen oplossen

Als de oven verwarmt en koelt geeft deze metaalachtige geluiden.

- Wanneer de metalen onderdelen worden verwarmd, kunnen deze uitzetten en geluid veroorzaken. >>> *Dit is geen fout.*

Het product werkt niet.

- De hoofdzekering is defect of doorgeslagen. >>> *Controleer zekeringen in de zekeringkast. Vervang of reset deze indien nodig.*
- De stekker van het product zit niet in het (geaarde) stopcontact. >>> *Controleer de plugkoppeling.*
- Indien de display niet oplicht als u de kookplaat weer aanzet. >>> *Koppel het apparaat los bij de stroomonderbreker. Wacht 20 seconden en sluit deze weer aan.*
- Oververhittingbeveiliging is ingeschakeld. >>> *Laat uw fornuis afkoelen.*
- The kookpan is niet geschikt. >>> *Controleer uw pan.*

symbol verschijnt op het scherm van de kookzone.

- U heeft geen pan op de actieve kookzone geplaatst. >>> *Controleer of er een pan op de kookzone staat.*
- Uw pan is niet geschikt voor inductiekoken. >>> *Controleer of uw kookpan geschikt is voor inductie.*
- De kookpan is niet juist gecentreerd of het bodemoppervlak van de pan is niet breed genoeg voor de kookzone. >>> *Kies een pan die breed genoeg is en centreer de pan juist op de kookzone.*
- De kookpan of de kookzone is oververhit. >>> *Laat deze afkoelen.*

De gekozen kookzone gaat plotseling uit tijdens gebruik.

- De bereidingstijd voor de gekozen kookzone kan verstreken zijn. >>> *U kunt een nieuwe bereidingstijd instellen of het bereiden beëindigen.*
- Oververhittingbeveiliging is ingeschakeld. >>> *Laat uw fornuis afkoelen.*
- Mogelijk bedekt een voorwerp het aanraakpaneel. >>> *Verwijder het voorwerp van het paneel.*

De pan wordt, ondanks het aanstaan van de kookzone, niet warm.

- Uw pan is niet geschikt voor inductiekoken. >>> *Controleer of uw kookpan geschikt is voor inductie.*
- De kookpan is niet juist gecentreerd of het bodemoppervlak van de pan is niet breed genoeg voor de kookzone. >>> *Kies een pan die breed genoeg is en centreer de pan juist op de kookzone.*

 Raadpleeg de bevoegde serviceagent of de dealer waarbij u het product hebt gekocht als u, ondanks het doorvoeren van de aanwijzingen in dit gedeelte, het probleem niet kunt oplossen. Probeer nooit om een product met gebreken zelf te repareren.



Table de cuisson encastrable

Manuel d'utilisation

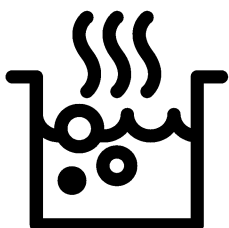

FR

Avant de commencer, merci de bien vouloir lire ce manuel d'utilisation !

Chère cliente, cher client,

Nous vous remercions d'avoir porté votre choix sur un produit Beko. Nous espérons que vous tirerez le meilleur parti de votre produit, qui a été fabriqué dans des usines de pointe avec des matériaux de qualité. C'est pourquoi nous vous prions de lire attentivement le présent manuel et tous les autres documents connexes dans leur intégralité avant d'utiliser le produit et de les conserver. Si vous cédez l'appareil à une tierce personne, n'oubliez pas de lui fournir le Manuel d'utilisation. Respectez tous les avertissements et informations contenus dans le manuel d'utilisation.

Souvenez-vous que ce Manuel d'utilisation s'applique également à plusieurs autres modèles. Les différences entre les modèles seront identifiées dans le manuel.

Explication des symboles

Vous trouverez les symboles suivants dans ce Manuel d'utilisation :



Informations importantes ou astuces utiles d'utilisation.



Avertissement de situations dangereuses relatives à la santé et aux biens.



Avertissement de risque de choc électrique.



Avertissement de risque d'incendie.



Avertissement de surfaces brûlantes.



Arçelik A.Ş.
Karaağaç caddesi No:2-6
34445 Sütlüce/Istanbul/TURKEY

1 Instructions importantes et mises en garde relatives à la sécurité et à l'environnement 4

Sécurité générale	4
Sécurité électrique.....	5
Sécurité du produit.....	5
Utilisation prévue.....	8
Sécurité des enfants.....	8
Mise au rebut de l'ancien appareil.....	8
Elimination des emballages	9
Déplacement ultérieur.....	9

2 Généralités 10

Vue d'ensemble	10
Caractéristiques techniques	10

3 Préparation 12

Conseils pour faire des économies d'énergie	12
Première utilisation.....	12
Premier nettoyage de l'appareil.....	12

4 Utilisation de la table de cuisson 13

Généralités concernant la cuisson.....	13
Utilisation des tables de cuisson	16
Bandeau de commande.....	16

5 Maintenance et entretien 26

Généralités.....	26
Nettoyage du brûleur	26

6 Recherche et résolution des pannes 27

1 Instructions importantes et mises en garde relatives à la sécurité et à l'environnement

Ce chapitre contient les instructions de sécurité qui vous aideront à éviter les risques de blessure corporelle ou de dégâts matériels. Le non respect de ces instructions entraînera l'annulation de toute garantie.

Sécurité générale

- Cet appareil peut être utilisé par des enfants de 8 ans et plus et des personnes aux capacités physiques, sensorielles ou mentales réduites ou des personnes dénuées d'expérience ou de connaissance si elles ont pu bénéficier d'une surveillance ou d'instructions concernant l'utilisation de l'appareil en toute sécurité et comprennent les risques encourus. Les enfants ne doivent pas jouer avec l'appareil. Le nettoyage et l'entretien ne doivent pas être effectués par un enfant sans surveillance.
- Cet appareil n'est pas conçu pour être utilisé par des personnes (y compris les enfants) présentant des aptitudes physiques, sensorielles et mentales réduites, ou sans expérience et sans connaissances, à moins d'avoir été encadrées ou reçu des consignes d'utilisation. Les enfants bénéficiant d'un encadrement ne doivent pas jouer avec l'appareil.
- Si l'appareil est confié à une autre personne pour usage personnel ou vendu en seconde main, assurez-vous qu'il est toujours accompagné du manuel d'utilisation, des étiquettes, de tout autre document pertinent et des pièces.
- Les procédures d'installation et de réparation doivent être effectuées par des agents d'entretien qualifiés. Le fabricant ne sera pas responsable des dommages causés à la suite d'une utilisation faite par des personnes non qualifiées, situation susceptible d'annuler aussi la garantie. Avant l'installation, lisez attentivement les instructions.
- Ne faites pas fonctionner l'appareil s'il est défectueux ou présente des dégâts visibles.

- Assurez-vous que les boutons de fonctionnement de l'appareil sont en position d'arrêt après chaque utilisation.

Sécurité électrique

- Si le produit est en panne, ne l'utilisez pas, à moins qu'il ne soit réparé par un Agent d'entretien agréé. Vous risqueriez un choc électrique !
- Branchez l'appareil uniquement à une sortie/ligne avec mise à la terre ainsi que la tension et la protection spécifiées dans le chapitre « Spécifications techniques ». Faites installer la mise à la terre par un électricien qualifié lorsque vous utilisez l'appareil avec ou sans transformateur. Notre entreprise décline sa responsabilité par rapport à tout problème consécutif à la non mise à la terre de l'appareil suivant la réglementation locale en vigueur.
- Ne lavez jamais l'appareil en y versant de l'eau. Vous risqueriez un choc électrique !
- Débranchez l'appareil pendant les opérations d'installation, d'entretien, de nettoyage et de réparation.

- Si le cordon d'alimentation est endommagé, il doit être remplacé par le fabricant, l'un de ses techniciens ou une personne de qualification similaire afin d'éviter tout risque.
- Installez l'appareil de sorte que l'on puisse le déconnecter complètement du réseau. La séparation doit être effectuée par une prise secteur ou un commutateur intégré à l'installation électrique fixe, suivant la réglementation en matière de construction.
- Toutes les opérations sur des équipements et des systèmes électriques ne peuvent être réalisées que par des personnes habilitées et qualifiées.
- En cas de dégâts, éteignez l'appareil et débranchez-le du secteur. Pour ce faire, coupez le fusible domestique.
- Vérifiez que la tension du fusible est compatible avec l'appareil.

Sécurité du produit

- **AVERTISSEMENT** : Les parties accessibles de l'appareil deviennent chaudes au cours de son utilisation. Des mesures doivent être prises pour

éviter de toucher aux éléments de chauffage. Les enfants de moins de 8 ans doivent être maintenus à l'écart, sauf s'ils sont continuellement surveillés.

- Ne jamais utiliser l'appareil sous l'emprise de l'alcool ou de toute autre drogue.
- Prenez garde lorsque vous utilisez des boissons alcoolisées dans vos plats. L'alcool s'évapore à températures élevées et peut provoquer un incendie étant donné qu'il peut s'enflammer lorsqu'il entre en contact avec des surfaces chaudes.
- Assurez-vous qu'aucune substance inflammable ne soit placée à proximité de l'appareil étant donné que les côtés peuvent chauffer pendant son utilisation.
- Évitez d'obstruer les éventuelles sorties d'aération.
- N'utilisez pas de nettoyeurs à vapeur pour le nettoyage de l'appareil, car ceux-ci présentent un risque d'électrocution.
- **AVERTISSEMENT** : Le fait de cuire les aliments contenant de l'huile ou des matières grasses sur une table de cuisson sans surveillance peut s'avérer dangereux, au point de provoquer un incendie. N'essayez JAMAIS d'éteindre le feu avec de l'eau. Coupez plutôt l'alimentation de l'appareil, puis couvrez la flamme avec un couvercle ou une couverture pare-flammes.
- **ATTENTION** : Le processus de cuisson doit être encadré. Les processus de cuisson de courte durée doivent être continuellement encadrés.
- **AVERTISSEMENT** : Danger d'incendie : ne rien conserver sur les surfaces de cuisson.
- **AVERTISSEMENT** : En cas de fissure au niveau de la surface, mettre l'appareil hors tension pour être à l'abri d'une éventuelle électrocution.
- En cas de bris du verre de la plaque de cuisson : Éteignez immédiatement tous les brûleurs et les éventuels éléments chauffants électriques, et débranchez l'appareil de l'alimentation électrique. Évitez de toucher la surface de l'appareil. N'utilisez pas l'appareil.

- Après avoir utilisé l'appareil, éteignez-le en appuyant sur sa commande et ne vous fiez pas à son détecteur de casserole.
- évitez de poser des objets métalliques comme les couteaux, les fourchettes, les cuillères, les couvercles et bien d'autres, sur la surface de la table de cuisson dans la mesure où ils peuvent chauffer.
- L'appareil n'est pas prévu pour fonctionner avec une minuterie externe ou un système de télécommande distinct.
- La pression de vapeur qui s'accumule à cause de l'humidité à la surface de la table de cuisson ou sur le bas de la casserole peut déplacer cette dernière. C'est pourquoi, assurez-vous que la surface du four et le bas des casseroles sont toujours secs.
- Les plaques de cuisson sont dotées de la technologie à « Induction ». Votre table de cuisson à induction, qui vous permet de faire des économies de temps et d'argent, doit être utilisée avec des casseroles appropriées pour la cuisson à induction ou les plaques chauffantes ne fonctionneront pas. Reportez-vous à *Généralités concernant la cuisson, page 13*, sélection des casseroles.
- Les tables de cuisson à induction créant un champ magnétique, elles peuvent entraîner de graves dommages aux personnes utilisant des dispositifs tels qu'une pompe à insuline ou un pacemaker.
- Ne déposez pas d'appareils électroniques tels que les téléphones portables, les tablettes et les ordinateurs sur la plaque à induction. Cela peut endommager vos appareils.
- **AVERTISSEMENT** : Utilisez uniquement les dispositifs protecteurs conçus par le fabricant des appareils de cuisson, ou ceux indiqués par ce dernier comme adéquats, dans le manuel d'utilisation, ou encore des dispositifs protecteurs fournis avec l'appareil. L'utilisation des dispositifs protecteurs inappropriés peut causer des accidents.

Pour que votre appareil soit fiable:

- Veillez à ce que la fiche soit bien branchée dans la prise afin que des étincelles ne se produisent pas.
- Utilisez uniquement les câbles de rallonge d'origine, et veillez à ce qu'ils ne soient pas coupés ou autrement endommagés.
- Assurez-vous également que la prise ne contient pas de liquide ni de moisissure avant de brancher l'appareil.

Utilisation prévue

- Cet appareil est conçu pour un usage domestique. L'utilisation commerciale est interdite.
- **ATTENTION** : Cet appareil sert uniquement à des fins de cuisson. Il ne doit pas être utilisé à d'autres fins, par exemple le chauffage du local.
- Le fabricant ne saurait être tenu responsable des dégâts causés par une utilisation ou une manipulation incorrecte.
- Les pièces détachées d'origine sont disponibles pendant 10 ans, à compter de la date d'achat du produit .

Sécurité des enfants

- **ATTENTION** : Les parties accessibles peuvent s'échauffer pendant l'utilisation. Les enfants doivent être tenus à l'écart.
- Les matériaux d'emballage peuvent présenter un danger pour les enfants. Gardez les matériaux d'emballage hors de portée des enfants. Veuillez jeter les pièces de l'emballage en respectant les normes écologiques.
- Les appareils électriques sont dangereux pour les enfants. Tenez les enfants à l'écart de l'appareil lorsqu'il fonctionne et interdisez-leur de jouer avec.
- Ne rangez pas d'objets au dessus de l'appareil que les enfants pourraient atteindre.

Mise au rebut de l'ancien appareil

Conformité avec la directive DEEE et mise au rebut des déchets :



Ce produit est conforme à la directive DEEE (2012/19/UE) de l'Union européenne). Ce produit porte un symbole de classification pour la mise au rebut des équipements électriques et électroniques (DEEE).

Le présent produit a été fabriqué avec des pièces et du matériel de qualité

supérieure susceptibles d'être réutilisés et adaptés au recyclage. Par conséquent, nous vous conseillons de ne pas le mettre au rebut avec les ordures ménagères et d'autres déchets à la fin de sa durée de vie. Au contraire, rendez-vous dans un point de collecte pour le recyclage de tout matériel électrique et électronique. Veuillez vous rapprocher des autorités de votre localité pour plus d'informations concernant le point de collecte le plus proche.

Conformité avec la directive LdSD :

L'appareil que vous avez acheté est conforme à la directive LdSD (2011/65/UE) de l'Union européenne. Il ne comporte pas les matériels dangereux et interdits mentionnés dans la directive.

Élimination des emballages

- Les emballages sont dangereux pour les enfants. Conservez les emballages

en lieu sûr à l'écart des enfants. Les emballages de l'appareil sont fabriqués à partir de matériaux recyclés. Éliminez-les de manière appropriée et triez-les en fonction des instructions de recyclage des déchets. Ne les jetez pas avec les déchets domestiques normaux.

Déplacement ultérieur

- Conservez le carton d'origine de l'appareil et utilisez-le pour déplacer le produit. Suivez les instructions figurant sur le carton. Si vous n'avez plus le carton original, emballez l'appareil dans du film à bulles ou du carton épais avec du ruban adhésif pour maintenir le tout.

-  Inspectez l'aspect général de l'appareil pour déceler les dégâts potentiellement dus au transport.

2 Généralités

Vue d'ensemble

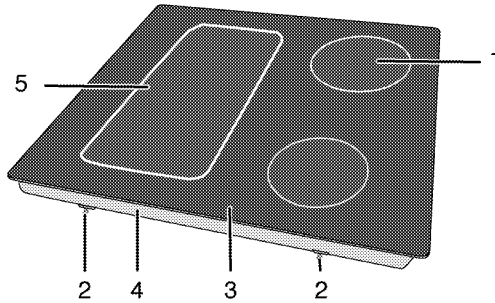

- | | |
|---------------------------------|---------------------------------|
| 1 Plaque de cuisson à induction | 4 Fond |
| 2 Bride de montage | 5 Plaque de cuisson à induction |
| 3 Surface vitrocéramique | |

Caractéristiques techniques

Tension/fréquence	1N~220-240 V/ 2N~ 380-415 V; 50 Hz
Consommation d'énergie totale	max. 7200 W
Type de câble/section	min.H05V2V2-F 5 x 1,5 mm ²
Dimensions extérieures (hauteur/longueur/profondeur)	52 mm/580 mm/510 mm
Dimensions d'installation (longueur/profondeur)	560 (+2) mm/490 (+2) mm
Brûleurs	
Arrière gauche	Plaque de cuisson à induction
Dimension	180 mm
Puissance	2000/2300 W
Avant gauche	Plaque de cuisson à induction
Dimension	180 mm
Puissance	2000/2300 W
Avant droit	Plaque de cuisson à induction
Dimension	145 mm
Puissance	1600/1800 W
Arrière droit	Plaque de cuisson à induction
Dimension	210 mm
Puissance	2000/2300 W

i Les caractéristiques techniques peuvent changer sans avis préalable afin d'améliorer la qualité de l'appareil.

i Les illustrations comprises dans ce manuel sont schématiques et peuvent ne pas correspondre exactement à l'appareil.

i Les valeurs mentionnées sur les étiquettes de l'appareil ou dans la documentation qui l'accompagnent sont obtenues dans des conditions de laboratoire conformément aux normes correspondantes. En fonction des conditions de fonctionnement et de l'environnement de l'appareil, ces valeurs peuvent varier.

3 Préparation

Conseils pour faire des économies d'énergie

Les conseils suivants vous permettront d'utiliser votre appareil de façon écologique et d'économiser ainsi de l'énergie :

- Décongelez les plats surgelés avant de les cuire.
- Utilisez des récipients munis de couvercles. Sans couvercle, la consommation d'énergie peut être 4 fois plus importante.
- Sélectionnez le brûleur le mieux adapté à la taille du bas de la casserole utilisée. Sélectionnez toujours la casserole à la taille la plus appropriée pour vos plats. Les grandes casseroles nécessitent davantage d'énergie.
- Veillez à utiliser des casseroles à fond plat pour la cuisson sur une table de cuisson électrique.

Les casseroles avec un fond épais offrent une meilleure conduction de la chaleur. Vous pouvez économiser jusqu'à 1/3 de l'énergie.

- Les récipients et casseroles doivent être compatibles avec les zones de cuisson. Le fond des récipients ou des casseroles ne doit pas être plus petit que la plaque chauffante.
- Veillez à ce que les zones de cuisson et le fond des casseroles soient toujours propres. La saleté réduit la conduction de la chaleur entre la zone de cuisson et le fond de la casserole.

Première utilisation

Premier nettoyage de l'appareil

-  La surface pourrait être endommagée par certains détergents ou produits de nettoyage. N'utilisez pas de détergents agressifs, de poudre/crèmes de nettoyage ou d'objets tranchants pour le nettoyage.

1. Retirez tous les matériaux d'emballage.
2. Essuyez les surfaces de l'appareil à l'aide d'un chiffon humide ou d'une éponge et terminez avec un chiffon sec.

4 Utilisation de la table de cuisson

Généralités concernant la cuisson



Ne remplissez jamais la poêle à plus d'un tiers. Ne laissez pas la table de cuisson sans surveillance lorsque vous chauffez de l'huile. Une huile surchauffée expose au risque d'incendie. **Ne tentez jamais d'éteindre un éventuel incendie avec de l'eau !** Lorsque l'huile s'enflamme, couvrez-la avec une couverture pare-flammes ou un chiffon humide. Éteignez la table de cuisson si cela ne pose aucun risque et appelez les sapeurs-pompiers.

- Avant de faire frire des aliments, séchez-les toujours avant de les tremper dans l'huile chaude. Assurez-vous que les aliments surgelés soient bien décongelés avant de les faire frire.
- Ne couvrez pas le récipient lorsque vous faites chauffer de l'huile.
- Disposez les poêles et casseroles de manière à ce que leur poignée ne se trouve pas au-dessus de la table de cuisson afin d'éviter de faire chauffer les poignées. Ne placez pas de récipients instables et pouvant se renverser facilement sur la table de cuisson.
- Ne placez pas de récipients et de casseroles vides sur les foyers qui sont allumés. Ils pourraient être endommagés.
- Faire chauffer un foyer en l'absence d'un récipient ou d'une casserole peut entraîner des dommages pour l'appareil. Arrêtez les foyers de cuisson une fois la cuisson terminée.
- La surface de l'appareil peut être brûlante, évitez donc de poser des réci-

pients en plastique ou en aluminium dessus.

Nettoyez immédiatement tout matériau de ce type ayant fondu sur la surface de l'appareil.

Évitez également d'utiliser ce type de récipients pour y conserver de la nourriture.

- N'utilisez que des casseroles à fond plat.
- Placez la quantité de nourriture appropriée dans les casseroles utilisées. Ainsi, vous n'aurez pas à effectuer un nettoyage superflu en évitant que vos plats ne débordent. Ne posez pas les couvercles de vos poêles et casseroles sur les foyers de cuisson.

Placez les casseroles de manière à ce qu'elles soient centrées sur le foyer de cuisson. Lorsque vous voulez déplacer la casserole sur un autre foyer de cuisson, soulevez-la et placez-la sur le foyer de cuisson souhaité au lieu de la faire glisser.

Choix de vos casseroles

- La surface vitrocéramique est à l'épreuve de la chaleur et n'est pas soumise aux différences de températures importantes.
- N'utilisez pas la surface vitrocéramique comme lieu de rangement ou comme planche à découper.
- N'utilisez que des poêles et casseroles avec un fond usiné. Les bords tranchants peuvent rayer la surface.

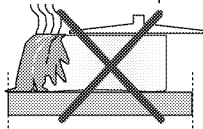

Les débordements peuvent endommager la surface vitrocéramique et entraîner un risque d'incendie.

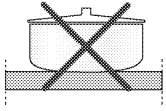

N'utilisez pas de récipients avec un fond creux ou incurvé.

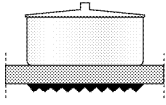

N'utilisez que des poêles et casseroles avec un fond plat. Elles assurent un meilleur transfert de chaleur.

« L'ébullition peut varier en fonction du type de casserole, de la taille de la casserole et de la taille de la zone de cuisson, pour une ébullition plus homogène, on peut utiliser des zones de cuisson plus grandes d'un cran. L'utilisation d'une zone de cuisson plus grande n'a pas d'effet négatif sur la consommation d'énergie des plaques à induction, car la chaleur n'est créée que dans la zone de cuisson correspondante. »

Pour les tables à induction, n'utilisez que des récipients conçus pour la cuisson à induction.

Testez vos casseroles

Les méthodes suivantes vous permettent de savoir si votre casserole est compatible ou non avec la table à induction.

1. Votre casserole est compatible si vous pouvez coller un aimant sur le fond.
2. Votre casserole est compatible si "L" ne clignote pas lorsque vous placez la casserole sur un foyer de cuisson et allumez la table de cuisson.

Vous pouvez utiliser des casseroles en acier, en Téflon ou en aluminium avec un fond magnétique spécialement mentionné sur les étiquettes ou les avertissements indiquant que la casserole est compatible avec la cuisson à induction. Les récipients en verre et en céramique, les

cocottes et les casseroles en acier inoxydable dont le fond en aluminium n'est pas magnétique ne devraient pas être utilisés.

Système permettant la reconnaissance de la casserole

Dans la cuisson à induction, seule la zone couverte par le récipient sur le foyer adéquat est alimentée en énergie. Le bas du fond du récipient est reconnu par le système et seule cette zone est chauffée automatiquement. La cuisson s'arrête si le récipient de cuisson est retiré du foyer pendant la cuisson. Le foyer de cuisson sélectionné et le symbole "L" clignotent en alternance.

Utilisation sans danger

Ne sélectionnez pas de niveaux de chauffe élevés lorsque vous utilisez une casserole anti-adhésive (en Téflon) sans huile ou avec très peu d'huile.

Ne posez pas d'ustensiles métalliques tels que des fourchettes, couteaux ou couvercles de casserole sur la table de cuisson car ils pourraient chauffer.

N'utilisez jamais de papier aluminium pour la cuisson. Ne placez jamais d'aliments emballés dans du papier aluminium sur le foyer de cuisson.

i En cas de présence d'un four sous la table de cuisson, et que le four fonctionne, les capteurs de la table de cuisson peuvent diminuer le niveau de chauffe ou arrêter le four.

i Lorsque la plaque de cuisson fonctionne, tenez les objets dotés de propriétés magnétiques (cartes de crédits, cassettes...) à l'écart de la table de cuisson.

Sélection du foyer de cuisson adapté au récipient

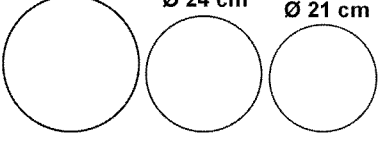
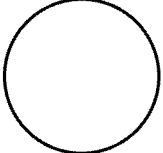
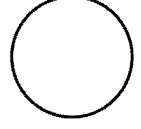
Grand foyer de cuisson	Foyer de cuisson moyen	Petit foyer de cuisson
<p>Ø 28-32 Ø 24 cm Ø 21 cm</p> 	<p>Ø 18 cm</p> 	<p>Ø 14,5-15 cm</p> 
<p>Grand foyer de cuisson</p> <ul style="list-style-type: none"> • Il s'adapte automatiquement à la casserole. • L'énergie est répartie de manière idéale. • La répartition de la chaleur est parfaite. Permet de préparer des plats comme de grandes crêpes ou de grands poissons à point ou au bleu. 	<p>Foyer de cuisson moyen (normal)</p> <ul style="list-style-type: none"> • Il s'adapte automatiquement à la casserole. • L'énergie est répartie de manière idéale. • La répartition de la chaleur est parfaite. Utilisé pour tous les types de cuissons. 	<p>Petit foyer de cuisson</p> <ul style="list-style-type: none"> • Utilisé pour les cuissons lentes (sauces, crèmes) • Utilisé pour préparer de petites portions ou des portions en fonction du nombre de personnes.

Utilisation des marmites sur le foyer à grande surface

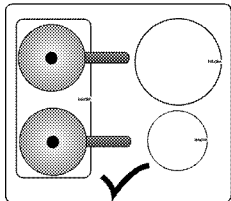

Vous pouvez utiliser les deux moitiés du foyer à grande surface s'par'ment, notamment le foyer arrière gauche et le foyer avant gauche. L'emplacement de la zone de cuisson à grande surface peut varier en fonction du modèle de produit.

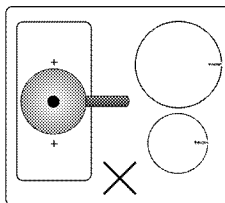
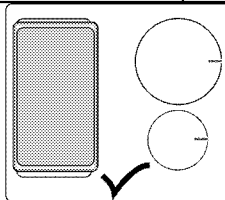

Vous pouvez faire recours au foyer à grande surface lorsque vous utilisez de grandes marmites.

Votre marmite doit recouvrir les deux centres du foyer à grande surface. N'utilisez pas des méthodes autres que celles susmentionnées pour utiliser le foyer.

Utilisation des tables de cuisson

! Évitez de laisser tomber un objet sur la table de cuisson. Même de petits objets comme la salière peuvent endommager la table de cuisson.







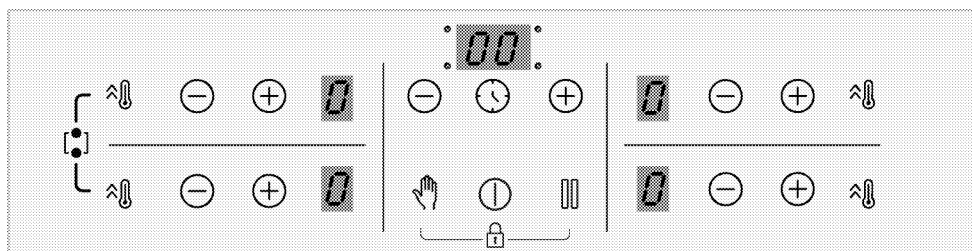

Évitez d'utiliser des tables de cuisson fissurées. De l'eau peut s'y infiltrer et provoquer un court-circuit.

Si la surface est endommagée d'une manière quelconque (fissures visibles par exemple), éteignez immédiatement l'appareil pour réduire les risques d'électrocution.

Bandeau de commande



Caractéristiques techniques

-  Touche Marche/Arrêt
-  Touche de verrouillage des touches/verrouillage enfants
-  Touche d'activation/de désactivation de la minuterie
-  Touche de la fonction Booster (intensité élevée)
-  Touche de verrou de nettoyage
-  Touche de mise à l'arrêt / mise en marche
-  Touche Moins
-  Touche Plus

i Les schémas et représentations ont uniquement une visée informative. Les écrans et fonctions actuellement sur le marché peuvent différer selon le modèle de votre table de cuisson.

Écran du foyer

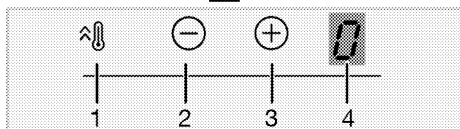
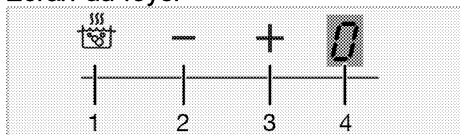

- 1 Touche d'activation de la fonction Booster (intensité élevée)
- 2 Touche Moins du foyer (pour le niveau de température)
- 3 Touche Plus du foyer (pour le niveau de température)
- 4 Écran du foyer

Écran de la minuterie

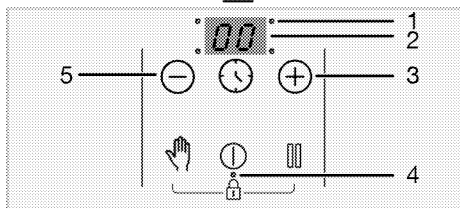
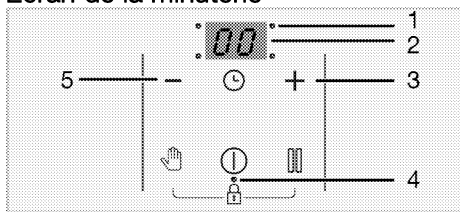

- 1 Point décimal pour le réglage du temps
- 2 Écran de la minuterie
- 3 Touche de minuterie Plus (pour le délai de minuterie)
- 4 Point décimal pour le verrouillage des touches / verrouillage enfants
- 5 Minuterie Touche Moins (pour le délai de minuterie)

i Cet appareil est contrôlé par un bandeau de commande tactile. Chaque opération effectuée sur votre bandeau de commande tactile est confirmée par un signal sonore.

i Le bandeau de commande doit toujours être propre et sec. Des surfaces humides et souillées peuvent entraîner des problèmes de fonctionnement.

Mise en marche de table de cuisson :

1. Allumez la table de cuisson en appuyant sur la touche "0".

« 0 » s'affiche à l'écran de tous les foyers.

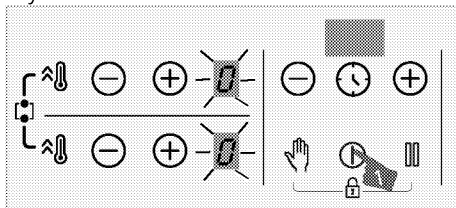

i La table de cuisson retourne automatiquement en mode veille si vous n'effectuez aucune opération pendant 10 secondes.

i Si vous n'appuyez sur aucune touche pendant longtemps, l'appareil s'éteint automatiquement pour des raisons de sécurité.

Arrêt du foyer :

Vous pouvez arrêter un foyer de 3 manières différentes :

1. **En appuyant sur la touche "0"** ; Appuyez sur la touche "0" ;
2. **En ramenant le niveau de température à « 0 »** ;

Vous pouvez désactiver le foyer en ramenant son niveau de température à « 0 ».

3. En utilisant l'option d'arrêt de la minuterie pour le foyer souhaité ;

Lorsque la durée de cuisson définie est écoulée, la minuterie désactive le foyer concerné. « 0 » ou « 00 » s'affichent sur l'écran concerné.

Lorsque la durée de cuisson définie est écoulée, un signal sonore retentit. Appuyez sur n'importe quelle touche du bandeau de commande pour arrêter le signal sonore.

4. En appuyant simultanément sur les touches "⊖"/"⊕" du foyer souhaité ;

Vous pouvez éteindre le foyer souhaité en appuyant simultanément sur ses touches "⊖"/"⊕".

i Le symbole « H » ou « h » qui s'affiche à l'écran du foyer après l'arrêt de la table de cuisson indique que le foyer est toujours brûlant. Ne touchez pas les foyers.

Voyant de chaleur résiduelle

Le symbole « H » qui apparaît sur l'écran du foyer indique que la table de cuisson est encore chaude et peut être utilisée pour maintenir une petite portion de nourriture au chaud. Ce symbole passera ensuite à « h » pour indiquer une chaleur moindre.

i Lors d'une coupure de courant, le voyant de chaleur résiduelle ne s'allume pas et l'utilisateur ignore que les foyers sont brûlants.

Réglage du niveau de température

1. Allumez la table de cuisson en appuyant sur la touche "ⓘ".
2. Réglez le niveau de température souhaité à l'aide des touches du "⊖"/"⊕" "foyer".

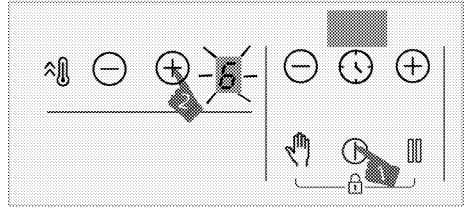

» Le foyer concerné fonctionne alors au niveau de température défini.

i La partie extérieure de la table de cuisson à induction de 280mm (si votre produit est équipé d'une table de cuisson à induction de 280mm) est uniquement activée lorsqu'une casserole est suffisamment grande pour couvrir la zone où elle est placée sur la table de cuisson et la température est réglée à un niveau plus élevé que 8.

Fonction BOOSTER (intensité élevée)

Pour une chaleur rapide, vous pouvez utiliser la fonction Booster. Toutefois, cette fonction n'est pas recommandée pour une cuisson de longue durée. La fonction Booster peut ne pas être disponible dans tous les foyers.

Pour sélectionner la fonction BOOSTER (intensité élevée) :

1. Allumez la table de cuisson en appuyant sur la touche "ⓘ".
2. Appuyez sur la touche "⌚" du foyer concerné.

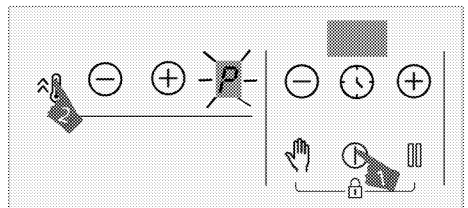

» Le foyer sélectionné fonctionne à la puissance maximale et le symbole « P » s'affiche sur son écran. La zone de

cuisson quitte la fonction Booster et continue de fonctionner au niveau « 9 ».

Pour arrêter la fonction Booster (intensité élevée) avant l'échéance :

Vous pouvez désactiver la fonction d'intensité élevée en appuyant sur la touche "⊖" ou "⌂".

La zone de cuisson quitte la fonction Booster et continue de fonctionner au niveau « 9 ».

Principe de fonctionnement de 2 zones situées sur le même plan vertical :

Si la première zone est définie sur l'amplificateur de niveau par rapport à la seconde zone, située sur le même plan vertical, définissez à un niveau supérieur à 6 (7, 8 et 9), la première zone descend au niveau 9 et la seconde zone peut être définie à un niveau supérieur à 6 (7, 8 et 9). Si la seconde zone est définie sur l'amplificateur de niveau, la première zone descend à 6.

Allumage du foyer à grande surface

1. Appuyez sur la touche "⓪" pour allumer la table de cuisson.
2. Pour allumer le foyer à grande surface, maintenez la touche "⌂" des deux foyers enfoncée pendant environ 3 secondes.

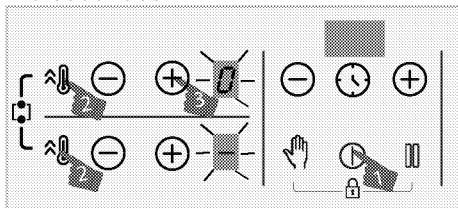

» « 0 » s'affiche à l'écran du foyer arrière gauche. "⊖" s'affiche à l'écran du foyer avant gauche et le foyer à grande surface est activé.

3. Appuyez sur les touches "⊖"/"⊕" du foyer arrière gauche pour régler la température entre « 0 » et « 9 ».

i Une fois que le foyer à grande surface est activé, vous pouvez régler la température à l'aide des touches "⊖"/"⊕" du foyer arrière gauche. Vous ne pouvez pas régler la température à l'aide des touches "⊖"/"⊕" du foyer avant gauche.

i Les foyers à grande surface gauches sont donnés à titre d'exemple. S'il existe également un foyer à grande surface sur le côté droit de la plaque de cuisson, les mêmes instructions s'appliquent au dit foyer.

» Le foyer commence à fonctionner.

Allumage du foyer à grande surface pendant que l'un ou les deux foyers gauches fonctionnent

Pendant que l'un ou les deux foyers gauches fonctionnent, vous pouvez réunir les deux foyers en activant le foyer à grande surface. Avec les mêmes valeurs, vous pouvez ainsi utiliser un plus large foyer.

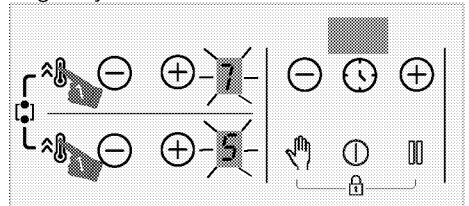

1. Pour allumer le foyer à grande surface pendant que l'un ou les deux foyers gauches fonctionnent, maintenez la touche "⌂" des deux foyers enfoncée pendant environ 3 secondes.

» La valeur de température du dernier foyer sélectionné s'affiche à l'écran du foyer arrière gauche et le foyer à grande surface est activé.

» Les foyers réunis continuent de fonctionner avec la valeur de température et du minuteur (le cas échéant) du foyer gauche que vous avez sélectionné. La valeur du foyer gauche qui a été sélectionnée avant de réunir les foyers est annulée.

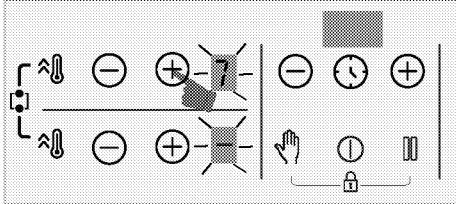

» Pour changer la température, appuyez sur les touches "⊖"/"⊕" du foyer arrière gauche et réglez la température souhaitée.

i Si vous appuyez sur la touche "⌂" du foyer gauche pendant que le foyer à grande surface est actif, les foyers fonctionnent au niveau Booster.

Extinction des foyers à grande surface

Il est possible d'arrêter le foyer à grande surface de 4 manières différentes :

1. En ramenant le niveau de température à « 0 »

Vous pouvez arrêter le foyer à grande surface en ramenant le niveau de température à « 0 ».

2. En utilisant l'option d'arrêt de la minuterie du foyer à grande surface

Lorsque la durée de cuisson définie est terminée, la minuterie arrête le foyer à grande surface. **0** s'affichera à l'écran du foyer gauche et **00** s'affichera à l'écran de la minuterie.

3. En appuyant simultanément sur les touches "⊖"/"⊕" d'un foyer gauche

Si vous appuyez au même moment sur les touches "⊖"/"⊕" de l'un des foyers gauches, les foyers se séparent et s'éteignent.

4. En appuyant simultanément sur la touche "⌂" des deux foyers pendant environ 3 secondes

Les foyers s'éteignent si vous appuyez simultanément sur les touches "⌂" des deux foyers pendant environ 3 secondes.

Verrou de nettoyage

Le verrou de nettoyage empêche l'activation des touches du bandeau de commande pendant 20 secondes pour permettre à l'utilisateur de nettoyer rapidement la table de cuisson pendant qu'elle fonctionne. Le système est désactivé pendant cette phase.

Activation du verrou de nettoyage

1. Lorsqu'un foyer est allumé, appuyez sur la touche "👉" et maintenez-la enfoncée jusqu'à ce que vous entendiez un **signal sonore**.

Un compte à rebours commence à partir de 20 sur l'écran de la minuterie de la table de cuisson. En dehors de la touche "⌚", aucune touche du bandeau de commande ne fonctionne.

Désactivation du verrou de nettoyage

Il est inutile d'appuyer sur une touche pour désactiver le verrou de nettoyage. La table de cuisson émet un signal audio après 20 secondes et le verrou de nettoyage est automatiquement désactivé.

i Si vous souhaitez désactiver le verrou de nettoyage plus tôt, appuyez sur la touche "👉" et maintenez-la enfoncée **jusqu'à l'écoute** de deux signaux sonores.

Verrouillage enfants

Lorsque les foyers sont à l'arrêt, vous pouvez empêcher l'activation des foyers de la table de cuisson par vos enfants à l'aide du verrouillage enfants. Vous pouvez activer ou désactiver le verrouillage

enfants uniquement lorsque les foyers sont à l'arrêt (en mode Veille).

Activation du Verrouillage enfants

1. Appuyez simultanément et maintenez enfoncées les touches "" et "" jusqu'à l'écoute **d'un signal sonore** lorsque la table de cuisson est en mode veille.

Le Verrouillage enfants s'active. s'affiche à l'écran de tous les foyers pendant un moment et le point décimal de la touche "" s'active.

 Si vous appuyez sur n'importe quelle touche lorsque la fonction Verrouillage enfants est activée, deux signaux sonores retentissent et « **L** » clignote à l'écran de tous les foyers.

Désactivation du Verrouillage enfants



1. Appuyez simultanément et maintenez enfoncées les touches "" et "" jusqu'à l'écoute de **deux signaux sonores** lorsque la fonction Verrouillage enfants est activée.

» Le Verrouillage enfants se désactive. « **L** » clignote à l'écran de tous les foyers et la lumière de la touche "" s'éteint.

Verrouillage des touches

Vous pouvez activer le Verrouillage des touches afin d'éviter de changer de fonction accidentellement lorsque la table de cuisson fonctionne.



Activation du Verrouillage des touches

1. Appuyez simultanément et maintenez enfoncées les touches "" et "" jusqu'à l'écoute **d'un signal sonore**.

Le Verrouillage des touches s'active et le point décimal de la touche "" clignote, puis s'allume.

 Vous pouvez activer le Verrouillage des touches uniquement si l'appareil est en marche. Lorsque le Verrouillage des touches est activé, seule la touche "" fonctionne. Lorsque vous appuyez sur n'importe quel bouton, lorsque vous appuyez sur n'importe quelle autre touche, le point décimal de la touche "" clignote pour indiquer que le Verrouillage des touches est activé. Si vous souhaitez arrêter la table de cuisson lorsque les touches sont verrouillées, vous devez désactiver le Verrouillage de touches afin d'être capable de rallumer la table de cuisson. Si vous appuyez sur n'importe quelle touche sans désactiver le Verrouillage des touches, « **L** » clignote à l'écran de tous les foyers pour indiquer que le Verrouillage des touches est activé. Désactivez le Verrouillage des touches pour rallumer la table de cuisson.

Désactivation du Verrouillage des touches

1. Appuyez simultanément les touches "" et "" jusqu'à l'écoute de **deux signaux sonores** lorsque la fonction Verrouillage des touches est activée.

» Le voyant de la touche "" s'éteint et le bandeau de commande est déverrouillé.

Fonction Minuterie

Cette fonction vous facilite la cuisson. Elle vous évite de contrôler la table pendant tout le temps de cuisson. Le foyer s'éteint automatiquement à la fin de la durée préalablement programmée.

Activation de la minuterie

1. Allumez la table de cuisson en appuyant sur la touche "".

- Réglez le niveau de température souhaité à l'aide des touches "⊖"/"⊕" du foyer.

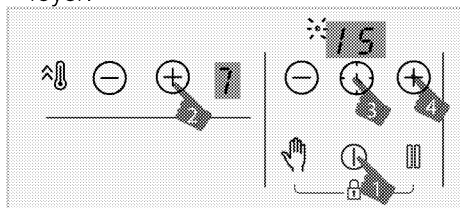

- Activez la minuterie en appuyant sur la touche "⌚". Le symbole « 00 » point décimal du foyer sélectionné clignote sur l'écran de la minuterie.
- Réglez la durée souhaitée en appuyant sur les touches "⊖"/"⊕" de la minuterie.
- Après 10 secondes, le réglage est affiché. Le point décimal du foyer sélectionné clignote sur l'écran de la minuterie.
- Répétez les opérations ci-dessus pour les autres foyers nécessitant une minuterie.

i Si vous définissez plus d'une valeur de minuterie pour différentes foyers, la minuterie du foyer disposant de la valeur la plus faible est affichée sur l'écran de la minuterie et le point décimal de ce foyer clignote. Les points décimaux des autres foyers s'illuminent de manière continue.

i Vous pouvez voir le temps de cuisson restant en appuyant sur la touche "⌚" de chaque foyer. Pour chaque appui, une valeur de minuterie de foyer différente est affichée. Enfin, la valeur de minuterie la plus faible est à nouveau affichée.

i Vous ne pouvez régler la minuterie sans au préalable sélectionner un foyer et la valeur de sa température.

i La minuterie peut uniquement être réglée pour les foyers déjà allumés.

Désactivation de la minuterie

Une fois la durée définie écoulée, la table de cuisson s'arrête automatiquement et émet un signal sonore. Appuyez sur n'importe quelle touche pour arrêter le signal sonore. Si vous n'appuyez sur aucune touche, le signal sonore s'arrête après quelques minutes.

Arrêt anticipé de la minuterie

Si vous arrêtez la minuterie avant son terme, la table de cuisson continue de fonctionner à la température paramétrée jusqu'à ce que vous l'arrêtez.

Vous pouvez arrêter la minuterie avant son terme de deux manières :

En désactivant la minuterie pour le foyer concerné en réduisant sa valeur à « 00 ».

- Appuyez sur les touches "⊖"/"⊕" de la minuterie jusqu'à l'apparition de « 00 » à l'écran du foyer dont la minuterie est activée.

» Le point décimal du foyer s'éteint définitivement et la minuterie est annulée.

En Désactivant la minuterie du foyer concerné en appuyant simultanément sur les touches "⊖"/"⊕" du foyer concerné.

- Appuyez simultanément sur les touches "⊖"/"⊕" du foyer concerné.

» Le point décimal du foyer s'éteint définitivement et la minuterie est annulée.

i Après cette étape, le niveau de température du foyer concerné revient à « 0 » de même que le délai de la minuterie.

Fonction Arrêt

Vous pouvez réduire le niveau de la température de fonctionnement des zones de cuisson au niveau minimum (niveau 1) à l'aide de cette fonction.

i Si la minuterie est programmée pour un foyer, elle continue de fonctionner pendant l'arrêt.

1. Appuyez sur la touche "⏸" lors de l'utilisation de l'un des foyers.

Tous les foyers fonctionnent au niveau minimum (niveau 1). "□" Le symbole s'affiche à l'écran des foyers actifs.

2. Appuyez sur la touche "⏸" pour faire fonctionner les foyers à nouveau avec leurs réglages antérieurs.

Fonction de gestion de l'alimentation

Votre appareil est équipé d'une fonction de gestion de l'énergie. Vous pouvez modifier la puissance totale pouvant être consommée par la cuisinière avec cette fonction. Il y a 8 niveaux disponibles pour la fonction de gestion de l'énergie. Fonction de gestion de l'alimentation - Niveaux de puissance totale pouvant être définis

Indicateur d'affichage de la gestion de l'énergie	Puissance totale
25	2,5 kW
30	3 kW
36	3,6 kW
44	4,4 kW
54	5,4 kW
57	5,7 kW
67	6,7 kW
72	7,2 kW

Pour changer le pouvoir total ;

1. Allumez la plaque de cuisson au moyen d'une simple pression sur la touche. "Ⓜ" Allumez la plaque de cuisson en la touchant "Ⓜ" à nouveau.

2. Ensuite, appuyez respectivement sur "Ⓜ" la touche de la zone frontale droite, "Ⓜ" la touche, "Ⓜ" la touche de la minuterie, "Ⓜ" la touche de la minuterie et enfin "Ⓜ" la touche de la zone frontale droite.

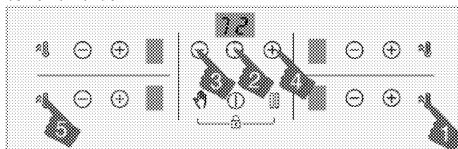

3. Le niveau de gestion de l'énergie défini est affiché sur l'écran de la minuterie.

4. Appuyez sur la "⏸" touche pour basculer entre les niveaux et définir la valeur de puissance totale que vous souhaitez définir.

5. Confirmez le réglage en appuyant sur la "Ⓜ" touche et éteignez la plaque de cuisson. La valeur de puissance totale que vous avez fixée doit être activée.

i Les niveaux de température que vous pouvez attribuer aux plaques de cuisson peuvent varier en fonction du niveau de puissance totale réglé. Le niveau de température fourni à la plaque de cuisson est automatiquement réduit en fonction du réglage de la puissance à effectuer par la cuisinière. Ce n'est pas une erreur.

i En cas de modification du niveau de puissance, le réglage ne peut pas être effectué si l'on touche une touche différente de la séquence spécifiée. Vous devez répéter les étapes depuis le début pour effectuer l'ajustement.

Utilisation sûre et efficace de la plaque à induction

Principes de fonctionnement : En principe, la table de cuisson à induction chauffe directement l'ustensile de cuis-

son. Par conséquent, elle présente un grand nombre d'avantages comparativement aux autres types de table de cuisson. Elle est plus efficace et la surface de la table de cuisson est moins chaude.

La table de cuisson à induction est équipée de systèmes de sécurité de pointe vous garantissant une sécurité maximale d'utilisation.

i Selon le modèle, votre table de cuisson peut être équipée de foyers à induction d'un diamètre de 145, 180, 210 et 280 mm. Avec l'induction, chaque foyer détecte automatiquement l'ustensile posé dessus. L'énergie se concentre sur les points de contact de l'ustensile avec le foyer, ce qui permet de réduire la consommation énergétique.

i Le produit peut démarrer-arrêter lorsqu'il fonctionne aux niveaux de 1 à 7, en particulier avec des ustensiles de cuisson de petit diamètre et lorsque l'eau-huile est faible. Ce n'est pas une faute.

Contraintes liées à la durée de fonctionnement

La commande de la table de cuisson est équipée d'une limite de durée de fonctionnement. Lorsqu'un ou plusieurs foyers restent allumés, le foyer de cuisson est automatiquement désactivé après un certain temps (voir tableau-1). Si une minuterie est assignée à un foyer, l'écran de la minuterie s'éteint également ultérieurement.

La limite de durée de fonctionnement dépend du niveau de température sélectionné. La limite de durée de fonctionnement s'applique à ce niveau de température.

Le foyer peut être redémarré par l'utilisateur après avoir été arrêté automatiquement comme précédemment décrit.

Tableau-1 : Limites de durée de fonctionnement

Niveau de température	Limite de durée de fonctionnement - en heures
0	0
1	6
2	6
3	5
4	5
5	4
6	1,5
7	1,5
8	1,5
9	30 minutes
P (Booster)	10 minutes (*)
(*) La table de cuisson descend au niveau 9 après 5 minutes	

Protection contre la surchauffe

La table de cuisson est équipée de capteurs qui la protègent contre la surchauffe. En cas de surchauffe, voici ce que vous noterez :

- Les foyers en cours d'utilisation arrêtent de fonctionner.
- Le niveau sélectionné peut descendre à 7 à partir d'un niveau supérieur.

Système de sécurité anti-débordement

Votre table de cuisson est équipée d'un système de sécurité anti-débordement. Si un liquide déborde de l'ustensile, le système désactive la table de cuisson et coupe immédiatement l'alimentation électrique. Le message d'avertissement « E » s'affiche alors à l'écran pendant cette phase.

Réglage précis de la puissance

L'un des principes de fonctionnement de la table de cuisson consiste à dé-

clencher immédiatement l'activation des commandes. Elle peut modifier très rapidement ses paramètres de puissance électrique. Ainsi, vous pouvez empêcher un plat (avec de l'eau, du lait, etc.), de déborder même s'il était sur le point de le faire.

Bruits

L'utilisateur est susceptible d'entendre du bruit pendant la cuisson

Pendant l'utilisation, la table de cuisson peut émettre des bruits en fonction de la matière de base des casseroles. Ces bruits font partie de la technologie à induction. Il ne s'agit pas d'un défaut.

Causes et types de bruits possibles :

Bruit de ventilateur

La plaque de cuisson est équipée d'un ventilateur qui s'active automatiquement en fonction de la température du produit. Le ventilateur possède divers niveaux de vitesse auxquels il est activé suivant la température.

Faible bourdonnement comme le fonctionnement d'un transformateur

C'est la nature de la technologie par induction. Comme la chaleur est directement transférée dans la base de la casserole, un bourdonnement est possible suivant la matière composant cette dernière. C'est pourquoi des sons différents sont possibles avec des casseroles différentes.

Crépitement

Des bruits de crépitement sont possibles pendant la cuisson. Cela est dû à la matière et à la conception de la base de la casserole. Si la casserole est composée de plusieurs couches avec des matériaux différents, alors des crépitements peuvent se faire entendre.

Bruits de sifflement

Des bruits de sifflement peuvent retentir lors de la cuisson sur deux plaques du même côté de la table de cuisson avec des niveaux de cuisson différents.

Marmite vide

Faire chauffer une marmite vide peut générer des bruits. Si vous y versez de l'eau ou une préparation culinaire, le son s'évanouit.

Messages d'erreur

Tableau-2 : Codes d'erreur et sources d'erreur

Sources d'erreur	Voyant	Écran d'affichage
Vous appuyez sur plusieurs touches	Le symbole « E » clignote.	Écran du foyer
Surchauffe de la table de cuisson	Le symbole « H » clignote.	Écran du foyer

i Pour de plus amples informations concernant les messages d'erreur pouvant s'afficher sur le bandeau de commande tactile, reportez-vous au Tableau-2.

i Si la surface du bandeau de commande tactile est soumise à une source de vapeur intense, le système de commande peut se désactiver et renvoyer un signal d'erreur.

i La surface du bandeau de commande tactile doit toujours être propre. Dans le cas contraire, le fonctionnement pourrait s'en trouver altéré.

5 Maintenance et entretien

Généralités

Un nettoyage régulier de l'appareil en rallongera la durée de vie et diminuera l'apparition de problèmes.



Débranchez l'appareil de la prise d'alimentation avant de commencer le nettoyage et l'entretien. Vous risqueriez un choc électrique !



Laissez l'appareil refroidir avant de le nettoyer. Les surfaces chaudes peuvent brûler !

- Nettoyez l'appareil après chaque utilisation. Il vous sera ainsi possible d'ôter plus facilement les résidus de nourriture éventuels, évitant ainsi qu'ils ne brûlent lors de l'utilisation suivante.
- Aucun produit nettoyant particulier n'est nécessaire pour nettoyer l'appareil. Utilisez de l'eau tiède avec du détergent, un chiffon doux ou une éponge pour nettoyer l'appareil et essuyez-le à l'aide d'un chiffon sec.
- Veillez toujours à bien essuyer les excès de liquide après le nettoyage et essuyez immédiatement tout déversement.
- N'utilisez pas de détergents contenant de l'acide ou du chlore pour nettoyer les surfaces en acier inoxydable et la poignée. Utilisez un chiffon doux avec un détergent liquide non abrasif pour nettoyer ces parties, en prenant soin de toujours frotter dans le même sens.



La surface pourrait être endommagée par certains détergents ou produits de nettoyage. N'utilisez pas de détergents agressifs, de poudre/crèmes de nettoyage ou d'objets tranchants pour le nettoyage.



N'utilisez pas de nettoyeurs à vapeur pour le nettoyage de l'appareil, car ceux-ci présentent un risque d'électrocution.

Nettoyage du brûleur Surface vitrocéramique

Nettoyez la surface vitrocéramique avec de l'eau froide, faisant attention à ne pas laisser les résidus des produits nettoyants, puis séchez avec un chiffon doux. Les résidus peuvent endommager la surface vitrocéramique lors de l'utilisation suivante de la table de cuisson.

Les résidus séchés sur la surface vitrocéramique ne doivent en aucun cas être grattés au moyen de lames à crochet, de laine d'acier ou d'outils similaires.

Éliminez les traces de calcaire (tâches jaunâtres) avec un détartrant disponible sur le marché comme le vinaigre ou une petite quantité de jus de citron.

Si la surface est fortement souillée, appliquez le produit de nettoyage avec une éponge et attendez qu'il soit bien absorbé. Nettoyez ensuite la surface de la table de cuisson avec un chiffon humide.



Les aliments sucrés, crèmes épaisses et sirops par exemple, doivent être nettoyés rapidement avant que la surface ne refroidisse. Dans le cas contraire, la surface vitrocéramique peut être endommagée de manière irrémédiable.

Avec le temps, une légère décoloration peut se produire sur les revêtements ou d'autres surfaces. Cela n'affecte en rien le fonctionnement du produit.

La surface vitrocéramique se décolore et se tâche dans des conditions normales d'utilisation, il ne s'agit pas d'un défaut.

6 Recherche et résolution des pannes

Le appareil émet des bruits métalliques lors des phases de chauffage et de refroidissement.

- Lorsque les pièces métalliques sont chauffées, elles peuvent se détendre et émettre ces bruits. >>> *Cela n'est pas un défaut.*

Le appareil ne fonctionne pas.

- Le fusible d'alimentation est défectueux ou grillé. >>> *Vérifiez les fusibles dans la boîte à fusibles. Remplacez ou réactivez-les le cas échéant.*
- L'appareil n'est pas relié à la prise de mise à la terre. >>> *Vérifiez le branchement de la prise.*
- Si l'écran ne s'allume pas lorsque vous rallumez la table de cuisson. >>> *Débranchez l'appareil au niveau du disjoncteur. Attendez 20 secondes et rebranchez-le.*
- La protection contre le sur chauffage fonctionne. >>> *Laissez votre table de cuisson refroidir.*
- Le plat de cuisson ne convient pas. >>> *Vérifiez votre plat.*

Le symbole "E" s'affiche sur l'écran du foyer.

- Vous n'avez pas placé le pot sur la zone active de cuisson. >>> *Vérifiez s'il y a un plat sur la zone de cuisson.*
- Votre plat n'est pas compatible avec la cuisson à induction. >>> *Vérifiez si votre plat est compatible avec la plaque à induction.*
- Le plat de cuisson n'est pas centré correctement ou le fond du plat n'est pas assez large pour la zone de cuisson. >>> *Choisissez un plat assez large et centrez le plat correctement sur la zone de cuisson.*
- Le plat de cuisson ou la zone de cuisson sont surchauffés. >>> *Laissez votre table de cuisson refroidir.*

La zone de cuisson sélectionnée s'éteint subitement durant le fonctionnement.

- La durée de cuisson pour la zone de cuisson sélectionnée est peut-être achevée. >>> *Vous pouvez régler une nouvelle durée de cuisson ou achever la cuisson.*
- La protection contre le surchauffage fonctionne. >>> *Laissez votre table de cuisson refroidir.*
- Il se peut qu'un objet recouvre le bandeau de contrôle des touches. >>> *Enlevez l'objet sur le bandeau.*

Le plat ne chauffe pas même si la zone de cuisson est allumée.

- Votre plat n'est pas compatible avec la cuisson à induction. >>> *Vérifiez si votre plat est compatible avec la plaque à induction.*
- Le plat de cuisson n'est pas centré correctement ou le fond du plat n'est pas assez large pour la zone de cuisson. >>> *Choisissez un plat assez large et centrez le plat correctement sur la zone de cuisson.*



Consultez le technicien autorisé ou le revendeur qui vous a vendu l'appareil si vous ne parvenez pas à résoudre le problème après avoir suivi les instructions comprises dans ce chapitre. N'essayez jamais de réparer un appareil défectueux vous-même.

