

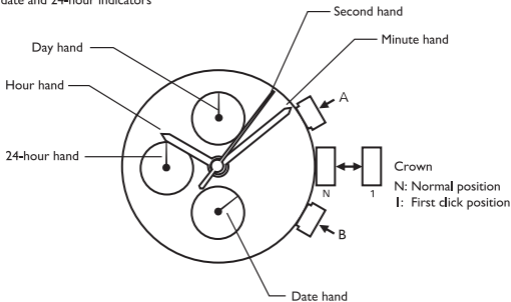

VX9N
INSTRUCTION MANUAL

Features

- Hour, minute and second hands
- Day, date and 24-hour indicators



How to set time

1.

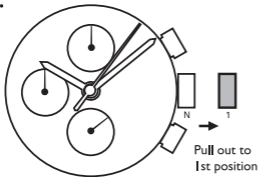

- Pull the crown out to the 1st click position when the seconds hand is at the 12 o'clock position.

2.

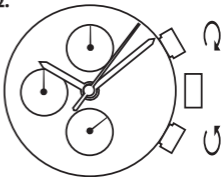

- Turn to set the time taking AM/PM into consideration.

3.

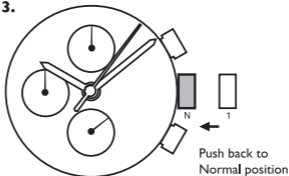

- Push the crown back to the normal position.

- Advance Setting Technique.
- The 24-hour hand moves correspondingly with the hour hand.
- When setting the hour hand, check that the 24-hour hand is correctly set.
- When setting the minute hand, advance it 4 to 5 minutes ahead of the desired time and then turn it back to the exact time.

How to set date and day of the week

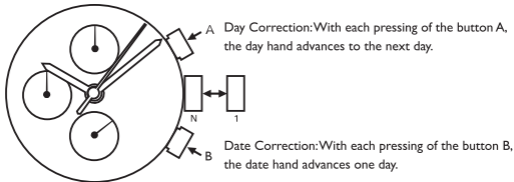

- Note
- Do not set the date and the day hands between 9:00 p.m. and 4:00 a.m. Otherwise, they may not move properly.
- While setting the date and the day hands, check that they move properly in one-day increments.
- It is necessary to adjust the date on the first day after a 30-day month and February.

Caratteristiche

- Lancetta delle ore, dei minuti e dei secondi
- Indicatori del giorno, dalla data e del formato 24 ore

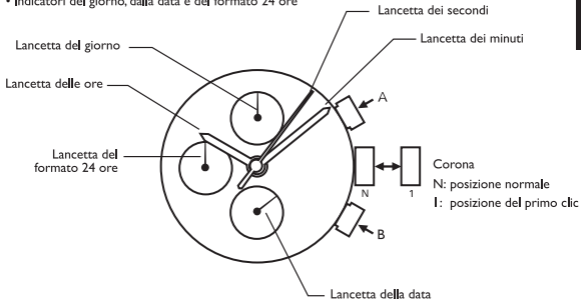

Come impostare l'ora

1.

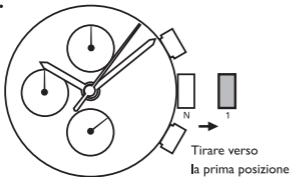

- Tirare la corona verso l'esterno fino al primo clic, quando la lancetta dei secondi si trova nella posizione delle 12:00.

2.

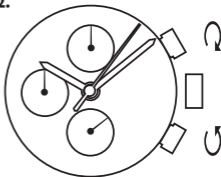

- Girare per impostare l'ora, tenendo in considerazione AM/PM.

3.

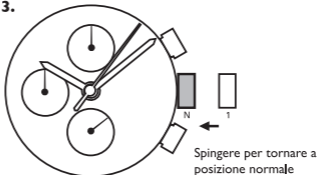

- Spingere la corona indietro sulla posizione normale.
- Tecniche di impostazione avanzata.
- La lancetta delle 24 ore si muove in corrispondenza con la lancetta delle ore.
- Quando si imposta la lancetta delle ore, controllare che la lancetta del 24-ore sia impostata correttamente.
- Quando si imposta la lancetta dei minuti, farla avanzare 4 o 5 minuti avanti rispetto all'ora desiderata, poi farla tornare indietro sull'ora esatta.

Come impostare la data e il giorno della settimana

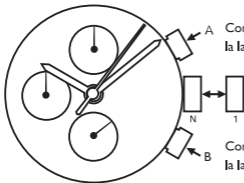

A Correzione del giorno: ad ogni pressione del tasto A, la lancetta del giorno avanza al giorno successivo.

B Correzione della data: ad ogni pressione del tasto B, la lancetta della data avanza di un giorno.

- Note
- Non impostare le lancette della data del giorno fra le 9:00 pm e le 4:00 am, altrimenti potrebbero non cambiare correttamente.
- Quando si impostano la data e le lancette, controllare che si muovano adeguatamente a scatti di un giorno.
- È necessario regolare la data dopo un mese di 30 giorni e febbraio.

Funktionsmerkmale

- Stunden-, Minuten- und Sekundenzeiger
- Wochentag, Datum und 24-Stunden-Indikator

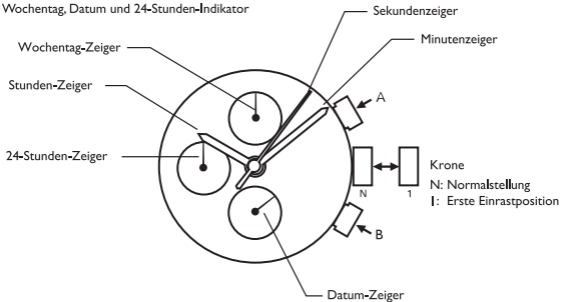

Zeit - Einstellung

1.

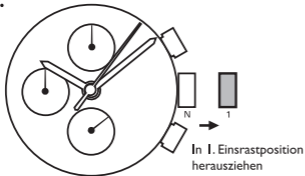

- Ziehen Sie die Krone in die **1.** Einrastposition heraus sobald sich der Sekundenzeiger in der **12-Uhr-Stellung** befindet.

2.

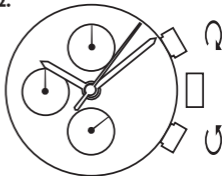

- Drehen Sie an der Krone, um die Zeit einzustellen, und achten Sie auf die Anzeige für AM/PM.

3.

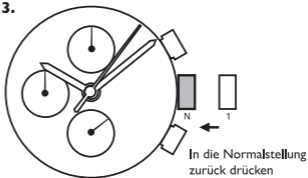

• Krone in die Normalstellung zurück drücken.

- Vorwärts-Einstellung Vorgehensweise.
- Der 24-Stundenzeiger bewegt sich synchron mit der Einstellung des Stundenzeigers.
- Bei der Einstellung des Stundenzeigers sollten Sie darauf achten, dass der 24-Stundenzeiger korrekt eingestellt ist.
- Bei der Einstellung des Minutenzeigers sollten Sie diesen ca. 4 bis 5 Minuten über die gewünschte Zeiteinstellung hinaus einstellen, und dann rückwärts auf die korrekte Zeit zurückdrehen.

Datum und Wochentag - Einstellung

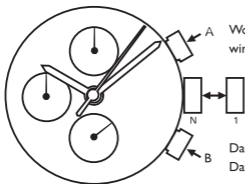

Wochentag-Einstellung: Mit jeder Betätigung von Taste A wird der Wochentagzeiger auf den nächsten Tag eingestellt.

Datum-Einstellung: Mit jeder Betätigung von Taste B wird der Datum-Zeiger auf das nächste Datum eingestellt.

- Anmerkung
- Stellen Sie die Datum- und Wochentagzeiger nicht zwischen 9:00pm und 4:00am ein. Andernfalls kann es sein, dass die Einstellung nicht korrekt ausgeführt wird.
- Bei der Einstellung des Datums und des Wochentags sollten Sie darauf achten, dass die Zeiger korrekt in Intervallen von jeweils einem Tag weitergestellt werden.
- Sie müssen das Datum am 1. Tag eines Monats mit 30 Tagen und für den Monat Februar manuell einstellen.

Fonctionnalités

- Aiguilles des heures et des minutes et trotteuse
- Indicateurs de jour, date et 24H

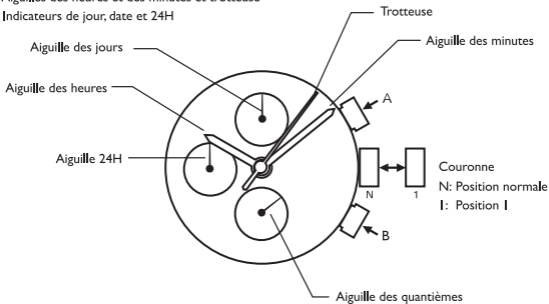

Réglage de l'heure

1.

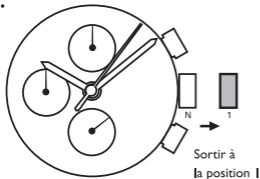

- Sortez la couronne à la position 1 lorsque la trotteuse se trouve à la position 12H.

2.

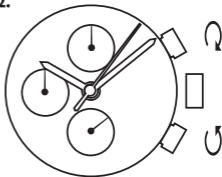

- Tournez la couronne pour afficher l'heure exacte AM ou PM.

3.

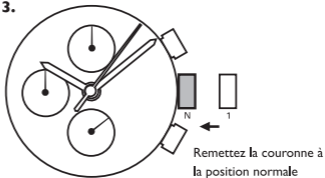

Remettez la couronne à la position normale

- Remettez la couronne à la position normale.
- Réglage avancé.
- L'aiguille 24H tourne avec l'aiguille des heures.
- Lorsque vous réglez l'aiguille des heures, vérifiez le bon positionnement de l'aiguille 24H.
- Lorsque vous réglez l'aiguille des minutes, avancez-la 4 ou 5 minutes au-delà de la position désirée puis revenez en arrière.

Réglage de la date et du jour de la semaine

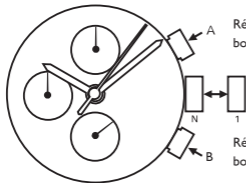

Réglage du jour de la semaine : Chaque pression sur le bouton-poussoir A avance l'aiguille des jours d'un jour.

Réglage du quantième: Chaque pression sur le bouton-poussoir B avance l'aiguille des quantième d'un jour.

- Remarque
- Évitez de régler le jour et le quantième entre 21H00 et 04H00 au risque d'entraver le mouvement des aiguilles.
- Lors du réglage du jour et du quantième, vérifiez le bon avancement des aiguilles par incrément d'un jour.
- Le quantième doit être réglé le premier jour suivant un mois à 30 jours et suivant le mois de février.

Funciones

- Aguja de hora, minutos y segundos
- Indicadores de día, fecha y 24 horas

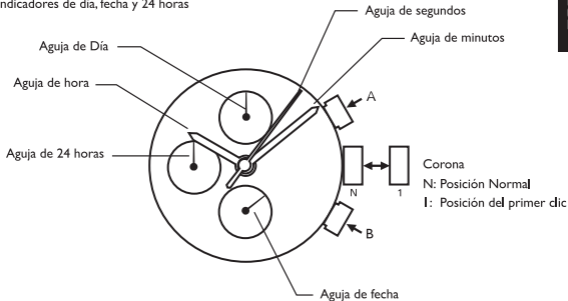

Como configurar la hora

1.

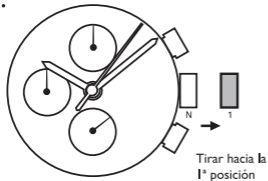

- Tire de la corona a la 1ª posición cuando la aguja de segundos esté en la posición de 12 en punto.

2.

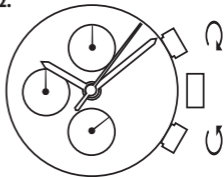

- Gire para configurar la hora considerando AM/PM.

3.

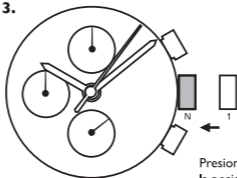

Presione para volver a la posición Normal

- Presione la corona nuevamente hacia la posición normal.
- Técnica de Configuración de Avance.
- La aguja de 24 horas se mueve en correspondencia con la aguja de las horas.
- Cuando configure la aguja de horas, revise que la de 24 horas esté configurada correctamente.
- Cuando configure la aguja de minutos, adelántela de 4 a 5 minutos de la hora deseada y luego retrásela hasta la hora correcta.

Cómo configurar la fecha y el día de la semana

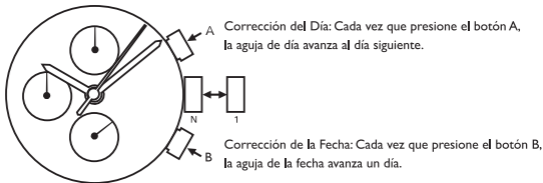

- Nota
- No configure las agujas de fecha y día entre las 09.00 PM y las 4.00 AM. De lo contrario, podrían no moverse correctamente.
- Mientras ajusta las agujas de fecha y día, verifique que se mueven correctamente en incrementos de un día.
- Es necesario ajustar la fecha en el primer día tras un mes de 30 días y febrero.

特性

- 时针、分针和秒针
- 星期、日期和24小时指针

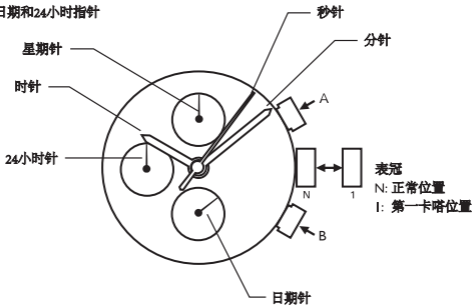

如何设定时间

1.

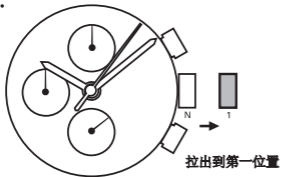

• 在秒针指到12点钟位置时将表冠拉出到第一位置。

2.

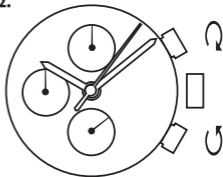

• 转动表冠以调整时间，请检查上午/下午的设置正确。

3.

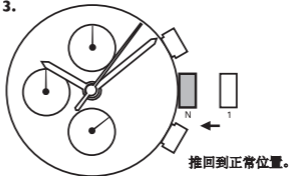

• 将表冠推回到正常位置。

- 先进设定技术。
- 24小时针随着时针移动。
- 在调整时针前，先检查24小时针已正确调整。
- 在调整分针时，首先调到比预定时间快4-5分钟的位置，然后再调回准确的时间。

如何设定日期和星期位置

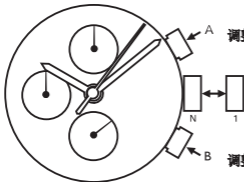

调整星期：每按 A 钮一次，星期针会向前一天。

调整日期：每按 B 钮一次，日期针会向前一天。

- 注意
- 不要在晚上9:00到凌晨4:00之间调整日期和星期。否则日期和星期的转换可能会异常。
- 在调整日期和星期时，确定指针是以每次一天的情况下前进。
- 在2月和只有30天月分後的首天，需要调整日期。

Detalhes

- Ponteiros da hora, minutos e segundos
- Indicadores de dia, data e 24-horas

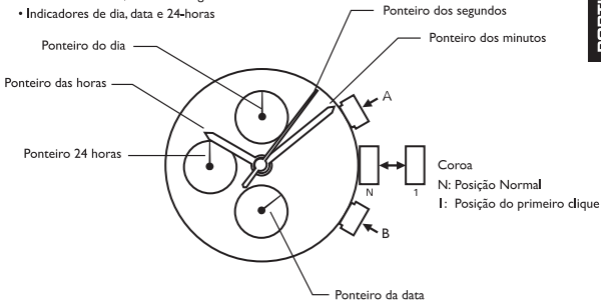

Como ajustar a hora

1.

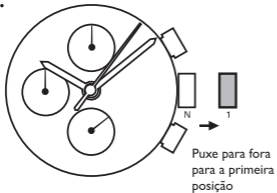

- Puxe a coroa para fora, para a primeira posição, quando o ponteiro dos segundos estiver na posição das 12 horas.

2.

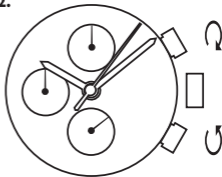

- Gire para ajustar a hora tomando em consideração AM/PM.

3.

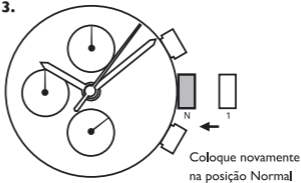

- Coloque a coroa novamente na posição normal.

- Técnica de Ajuste do Adiantamento.
- O ponteiro das 24 hrs se move de acordo com o ponteiro das horas.
- Ao ajustar o ponteiro das horas, verifique que o ponteiro das 24 hrs esteja ajustado corretamente.
- Ao ajustar o ponteiro dos minutos, adiante 4 ou 5 minutos além da hora desejada e depois volta à hora exata.

Como ajustar a data e o dia da semana

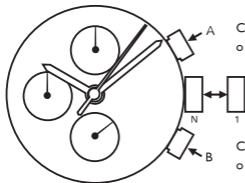

Correção do dia: Cada vez que se pressiona a tecla A, o ponteiro do dia adianta ao dia seguinte.

Correção da data: Cada vez que se pressiona a tecla B, o ponteiro da data adianta um dia.

- Nota
- Não ajuste os ponteiros da data ou do dia entre as 9:00 p.m. e as 4:00 a.m. Nesse caso, podem não moverse corretamente.
- Ao ajustar os ponteiros da data e do dia, verifique que se movam corretamente em incrementos de um dia.
- É necessário ajustar a data no primeiro dia depois de cada mês de 30 dias e depois de Fevereiro.

機能

- 時針、分針、秒針
- 曜日、日付、24時間のインジケータ

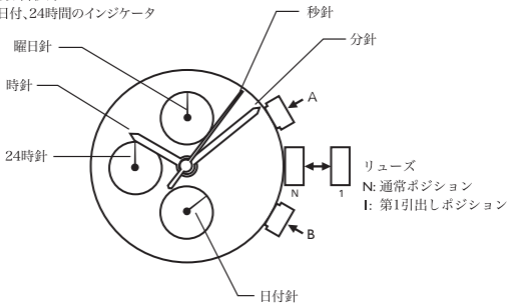

時刻の設定方法

1.

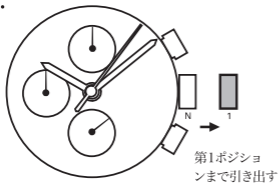

- 秒針が12時のポジションにある時にリューズを第1ポジションまで引き出します。

2.

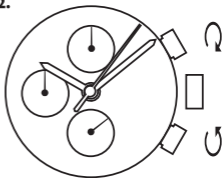

- 午前か午後かを考慮に入れ、回して時刻を設定します。

3.

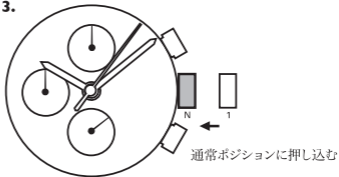

• リューズを通常ポジションに押し込みます。

- 時刻設定時の上級テクニック。
- 24時針は、時針につれて動きます。
- 時針を設定する時は、24時針が正しく設定されているか確認します。
- 分針を設定する時は、先に希望時刻より4～5分進めてから正確な時刻に戻します。

日付と曜日の設定方法

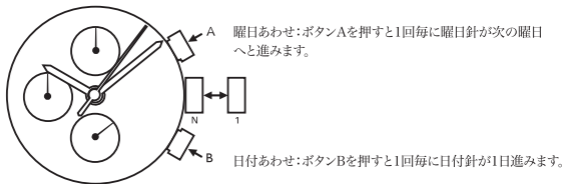

- ご注意
- 午後9時から午前4時までの間に日付針と曜日針の設定を行うと正しく動作しない場合がありますので、行わないでください。
- 日付針と曜日針の設定時には、針が1日分ずつ進むことを確認してください。
- 30日の月と2月の後の1日(ついたち)には、日付の調整が必要です。

Функции

- Часовая, минутная и секундная стрелки
- Указатели дня и даты и 24-часовой указатель

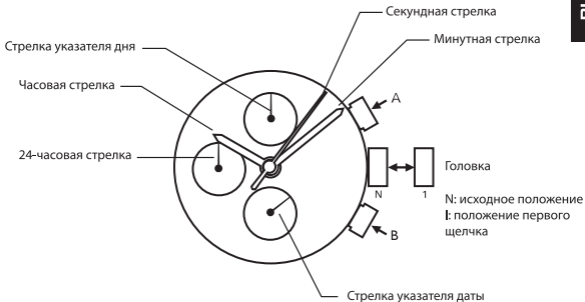

Установка времени

1.

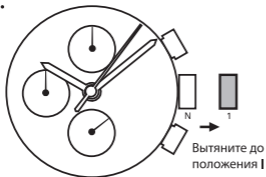

2.

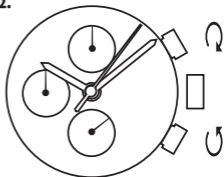

- Вытяните головку до положения первого щелчка, когда секундная стрелка будет находиться в положении «12 часов».

- Поверните головку, чтобы установить время. Проверьте, что вы выбрали правильную половину дня.

3.

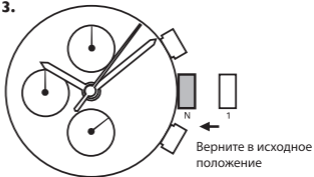

• Верните головку в исходное положение.

- Способ быстрой установки
- 24-часовая стрелка двигается в соответствии с часовой стрелкой.
- Устанавливая часовую стрелку, убедитесь в том, что 24-часовая стрелка находится в правильном положении.
- Устанавливая минутную стрелку, переведите её на 4-5 минут вперёд по отношению к нужному вам времени, а затем верните её назад на нужное время.

Установка даты и дня недели

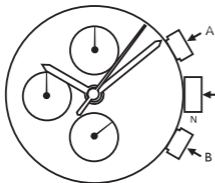

Корректировка дня: при каждом нажатии кнопки А стрелка указателя дня перемещается на день вперёд.

Корректировка даты: при каждом нажатии кнопки В стрелка указателя даты перемещается на день вперёд.

- Примечание.
- Не устанавливайте стрелки указателей даты и дня в промежутке между 21:00 и 04:00. Иначе стрелки могут передвинуться неправильно.
- Устанавливая стрелки указателей даты и дня, проверьте, что они передвигаются надлежащим образом с интервалом в один день вперёд.
- Необходимо корректировать дату в первый день после 30-дневного месяца и после февраля.

water resistance level

without any
water resistant
marking



3 ATM / 30m



5 ATM / 50m



10 ATM / 100m



20 ATM / 200m



- Always set the crown in the normal position / Tighten screw-lock crown completely.

- Riposizionare sempre la corona in posizione normale / Stringere completamente la corona a vite

- Die Krone nach Handhabungen immer auf die Normalposition zurückdrücken und niemals unter Wasser herausziehen. Schraubkronen: nach jeder Handhabung die Krone unbedingt wieder festschrauben.

- La couronne doit toujours être en position normale / Serrer à fond la vis de blocage de la couronne

- Coloque la corona en su posición habitual / Apriete por completo el cierre de la corona

- Sempre ajuste a coroa na posição normal / Aperte a rosca da coroa completamente.

- リュウズは常に通常位置に設定してください。
ネジ込み式リュウズは完全に閉めた状態で着用してください。

- 務必把表把設定在正常位置/完全扭緊螺絲鎖入式表把。

- Всегда возвращайте заводную головку в исходное положение. / Затягивайте винтовой стопор до упора.

- When the watch is underwater or wet, never use the pushers/ bezels, or set the time. Watch cases and metal bracelets should be rinsed thoroughly in fresh water after being in salt water.
- Non utilizzare mai pulsanti/ corone né impostare l'ora quando l'orologio è sott'acqua o bagnato. Si consiglia di sciacquare con acqua di rubinetto cassa e bracciale dell'orologio nel caso in cui siano stati immersi in acqua salata
- Betätigen Sie niemals die Druckknöpfe/ Einstellringe und stellen Sie niemals die Zeit ein, wenn sich die Uhr unter Wasser befindet oder naß ist. Uhregehäuse und Metallambänder sollten, nachdem sie Salzwasser ausgesetzt waren, gründlich abgespült werden.
- Quand la montre est sous l'eau ou qu'elle est mouillée, n'actionnez jamais les boutons ou la couronne, ne réglez pas l'heure. Il est recommandé de rincer abondamment la montre à l'eau courante si les boîtiers et les bracelets métalliques ont été au contact de l'eau de mer.
- Cuando el reloj esté bajo el agua o se encuentre mojado, nunca oprima los botones ni ajuste la hora. Los relojes y brazaletes de metal deberán enjuagarse con abundante agua del grifo después de usarse en agua salada.
- Quando o relógio estiver submergido ou molhado, nunca utilize os puxadores / biséis, nem ajuste a hora. As caixas dos relógios e as correias de metal devem ser enxaguadas completamente em água doce depois de terem estado em água salgada.
- 水中ではボタン操作、時刻合わせ、ベゼルを回転させるなどの動作は行わないでください。また時計が塩水に浸かった場合は使用後、必ず真水ですすいでください。
風呂、サウナ内での着用、および放置はお避けください。高温と湿度(水分)が組合わさることにより防水機能に支障が生じる場合があります。
- 当手表在水中或沾湿时，切勿使用按的或表圈，或设定时间。表壳和金属表带接触海水后，应用清水彻底洗干净。
- Если часы находятся в воде или в мокром состоянии, никогда не нажимайте на кнопки, не вращайте безель и не устанавливайте время. После использования часов в солёной воде часовую камеру и металлический браслет необходимо промыть пресной водой.

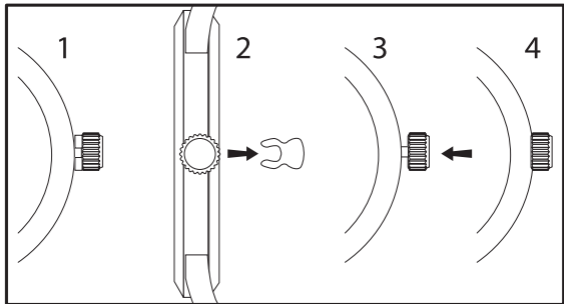

1- 2: Pull crown stopper sideways off the crown.

3- 4: Push crown inside to activate the watch.



Timberland and  are trademarks of TBL Licensing LLC.
2020 © TBL Licensing LLC. All rights reserved.