

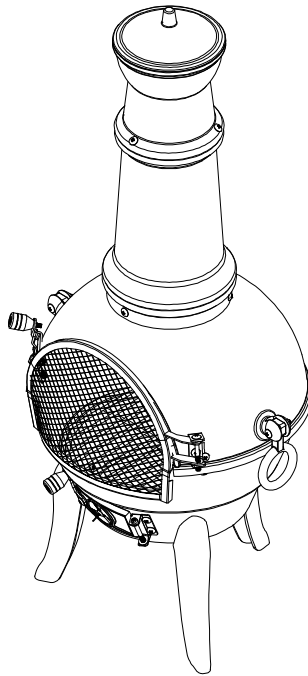

DE EN FR IT ES NL PL



BDA-101090-001 / 06.09.2023

Gartenofen

Artikel-Nr: 101090



ANLEITUNG

Sehr geehrte Kundin, sehr geehrter Kunde,

vielen Dank, dass Sie sich für unser Produkt entschieden haben, mit dem Kauf eines unserer Markenprodukte haben Sie eine gute Wahl getroffen. Um den gewünschten hohen Qualitätsstandard zu erfüllen, unterliegen unsere Artikel regelmäßigen Kontrollen und entsprechen selbstverständlich stets den hohen Anforderungen der Europäischen Union.



BETRIEBSANLEITUNG LESEN. WICHTIGE HINWEISE. FÜR KÜNFTIGE VERWENDUNG AUFBEWAHREN!

Lesen Sie vor der ersten Verwendung die Anleitung vollständig und gründlich durch. Bewahren Sie diese Anleitung zum späteren Nachschlagen auf. Sollten Sie eines Tages das Produkt weitergeben, achten Sie darauf, auch diese Anleitung weiterzugeben.



ACHTUNG! POTENTIELLE GEFAHR!

Beachten Sie die Sicherheitshinweise und Aufbauanweisungen, um das Risiko von Verletzungen oder Beschädigungen am Produkt zu vermeiden.



ERSTICKUNGSGEFAHR!

Halten Sie kleine Teile und Verpackungsmaterial von Kindern fern!



PRODUKTVERÄNDERUNG

Nehmen Sie niemals Änderungen am Produkt vor! Durch Änderungen erlischt die Gewährleistung und das Produkt kann unsicher bzw. schlimmstenfalls sogar gefährlich werden.



WARNUNG VOR HEIßEN OBERFLÄCHEN!

Risiko einer heißen Oberfläche. Verbrennungsgefahr.



WARNUNG VOR BRANDGEFAHR!

Brandgefahr und Verbrennungsgefahr

SICHERHEITSHINWEISE

- **ACHTUNG! GEFAHR EINER KOHLENMONOXIDVERGIFTUNG. GARTENOFEN NICHT IN GESCHLOSSENEN RÄUMEN ODER UNTER ÜBERDACHUNGEN VERWENDEN, SONDERN NUR IM FREIEN BETREIBEN! ERSTICKUNGSGEFAHR!**
- Stellen Sie den Gartenofen während des Betriebs auf einen feuerfesten, ebenen und stabilen Untergrund, da er sonst umkippen kann. Halten Sie genügend Sicherheitsabstand zu brennbaren Materialien ein.
- **Vorsicht!** Zum Anzünden oder Wiederanzünden keinen Spiritus oder Benzin verwenden! Nur Anzündhilfen entsprechend EN 1860-3 verwenden. Es kann sonst durch Verpuffungen zu unkontrollierbaren Hitzeentwicklungen kommen.
- Der Gartenofen wird sehr heiß und darf während des Betriebes nicht bewegt werden, da er sonst umkippen kann.
- **Vorsicht!** Die Schale, der Deckel und der Griff, können sehr heiß werden. Verbrennungsgefahr!
- **Achtung!** Bitte halten Sie Kinder und Haustiere von dem Gartenofen fern. Verbrennungsgefahr!
- Lassen Sie den heißen Gartenofen niemals unbeaufsichtigt.
- Lassen Sie den Gartenofen vor der Reinigung oder Lagerung vollständig abkühlen.

- Verwenden Sie niemals Wasser zum Löschen.
- **Achtung!** Achten Sie darauf, dass im Umfeld kein leicht entzündliches Material vorhanden ist. Funkenflug kann einen Brand entfachen.
- Entsorgen Sie niemals heiße Asche oder noch glühende Briketts. Es besteht Brandgefahr. Entsorgen Sie erst die Asche und Kohlereste wenn diese vollständig erloschen und abgekühlt sind.

ALLGEMEINE HINWEISE

- Wir empfehlen für den Aufbau eine Anzahl von mindestens 2 Personen.
- Bitte beachten Sie, dass die Schrauben zunächst von Hand eingesetzt und nur leicht angezogen werden, so dass die Schraube Halt findet und die Elemente locker verbindet.
- Schrauben dürfen erst fest angezogen werden, wenn alle Elemente in dieser Form miteinander verbunden sind. Durch das nachträgliche Anziehen der Schrauben können kleine Abweichungen der Bohrlöcher oder Schweißstellen, die bei handgearbeiteten Produkten entstehen können, ausgeglichen werden.
- Stellen Sie sicher, dass dieses Produkt vor Verwendung vollständig aufgebaut ist. Überprüfen Sie, dass alle Schrauben und Bolzen festgezogen sind und kontrollieren Sie dies regelmäßig.
- Überdrehen Sie die Schrauben nicht, zu fest angezogene Schrauben können das Material schädigen und zu Rissbildung führen.
- **Achtung!** Halten Sie beim Aufbau kleine Kinder fern, Verletzungsgefahr!
- Sollten Sie keine regelmäßige Pflege und Wartung durchführen, reduzieren Sie die Lebensdauer Ihres Produktes erheblich. Wir können für Folgeschäden, die aus mangelnder Wartung und Pflege entstehen, keine Gewährleistung übernehmen.



BESTIMMUNGSGEMÄßE VERWENDUNG

Der Gartenofen ist ausschließlich für die Verwendung im Freien geeignet. Der Gartenofen ist kein Grill und dient nicht zum Heizen. Verwenden Sie das Produkt nur für seinen vorgeschriebenen Zweck. Für entstandene Schäden aufgrund einer nicht bestimmungsgemäßen Verwendung übernimmt der Hersteller keine Haftung. Jegliche Modifikation am Produkt kann die Sicherheit negativ beeinflussen, Gefahren verursachen und führt zum Erlöschen der Gewährleistung.

Nur für den Hausgebrauch und nicht für gewerbliche Nutzung.

AUSPACKHINWEISE

Öffnen Sie den Karton und nehmen Sie das Produkt heraus. Prüfen Sie das Produkt nach dem Auspacken auf Vollständigkeit oder Beschädigungen. Spätere Reklamationen können nicht akzeptiert werden.

INBETRIEBNAHME

- **Hinweis:** Beim ersten Befeuern des Gartenofens brennt sich die feuerfeste Lackierung ein. Dies ist ein ganz normaler Prozess und gehört bei dieser Art von Produkten dazu. Während des Härteprozesses kann, da sich die Farbe ins Metall einbrennt, ein unangenehmer Geruch auftreten. Stellen Sie bitte sicher, dass Sie dies an einer offenen Stelle mit entsprechend ausreichender Belüftung tun.
Bei Erstinbetriebnahme den Gartenofen für 30 Minuten mit mäßiger Hitze aufheizen.
- Zünden Sie das Feuer auf dem mitgelieferten Kohlenrost an.

- Beachten Sie, dass der Kesselboden nicht zum Anzünden des Feuers geeignet ist, eine Luftzirkulation kann nur entstehen, wenn Sie das Holz auf dem Rost anrichten und anzünden, sodass eine Luftzirkulation im unteren Bereich des Bodens und der Tür stattfinden kann.
- Der Gartenofen muss während der Verwendung auf einer stabilen und ebenen Oberfläche stehen.
- Verwenden Sie zum Anzünden oder Wiederanzünden ungefährliche Anzündhilfen, wie z. B. Feststoffanzünder.



WARTUNGS- UND PFLEGEHINWEIS

- Der Gartenofen sollte nach jedem Gebrauch gereinigt und die kalte Asche entfernt werden.
- Lassen Sie den Gartenofen vollständig abkühlen, bevor Sie ihn reinigen.
- Bevor die Asche entfernt oder der Gartenofen gelagert wird, muss sichergestellt werden, dass der Brennstoff vollständig verbrannt und abgekühlt ist.
- Nehmen Sie den Rost aus dem Ofen und reinigen Sie ihn mittels einer Bürste. Je sauberer der Rost ist, desto besser funktioniert Ihr Gartenofen.
- Entleeren Sie die Asche aus dem Aschefach. **Achtung!** Die Asche könnte heiß sein!
- Verwenden Sie zur Reinigung einen Schwamm und warmes Seifenwasser. Verwenden Sie keine lösungsmittelhaltigen Reiniger oder Waschmittel, z. B. Bleichmittel können das Produkt beschädigen.
- Regelmäßige Reinigung, Kontrolle und Wartung erhöhen die Sicherheit und die Lebensdauer des Artikels.



ENTSORGUNG

Entsorgen Sie den Restabfall nur in dafür vorgesehene Gefäße aus Metall bzw. nicht brennbaren Behälter.

Am Ende der langen Lebensdauer Ihres Artikels führen Sie bitte die wertvollen Rohstoffe einer fachgerechten Entsorgung zu, so dass ein ordnungsgemäßes Recycling stattfinden kann. Sollten Sie sich nicht sicher sein, wie Sie am besten vorgehen, helfen die örtlichen Entsorgungsbetriebe oder Wertstoffhöfe gerne weiter.

MANUAL

Dear customer,

Thank you for choosing our product. You have made the right choice by buying one of our brand products. Our products are regularly inspected to ensure that they meet the desired high quality standards and, of course, always comply with the stringent requirements of the European Union.



READ THE USER INSTRUCTIONS. IMPORTANT INFORMATION. KEEP IN A SAFE PLACE FOR FUTURE USE!

Thoroughly read the manual in full before using the product for the first time. Keep this manual for future reference. If you pass on the product one day, be sure to hand over this manual as well.



WARNING! POTENTIAL DANGER!

Observe the safety information and setup instructions to avoid the risk of injury or damage to the product.



DANGER OF SUFFOCATION!

Keep small parts and packaging material out of the reach of children!



PRODUCT MODIFICATION

Never make modifications to the product! Modifications will invalidate the warranty and the product may become unsafe or, in the worst-case scenario, dangerous.



WARNING – HOT SURFACES!

Risk of a hot surface. Risk of burns.



FIRE RISK!

Danger of fire and burns

SAFETY INSTRUCTIONS

- **WARNING! RISK OF CARBON MONOXIDE POISONING. USE THE GARDEN STOVE IN OUTDOOR SETTINGS ONLY, NEVER IN CLOSED ROOMS OR UNDER ROOFS! DANGER OF SUFFOCATION!**
- Place the garden stove on a fireproof, level and stable surface during operation; otherwise, it may tip over. Maintain a sufficient safety distance from combustible materials.
- **Caution!** Do not use spirit or petrol for igniting or re-igniting! Use only ignition aids in accordance with EN 1860-3. Uncontrollable heat may otherwise develop due to deflagrations.
- The garden stove becomes very hot and must not be moved during operation; otherwise, it may tip over.
- **Caution!** The shell, the cover, and the handle can become very hot. Risk of burns!
- **Caution!** Please keep children and pets away from the fireplace. Risk of burns!
- Never leave a hot garden stove unattended.
- Allow the garden stove to cool down completely before cleaning or storage.
- Never use water to extinguish a fire.
- **Caution!** Ensure that there is no easily flammable material in the vicinity. Flying sparks can ignite a fire.

- Never dispose of hot ashes or still-glowing briquettes. There is a risk of fire. Do not dispose of the ash and charcoal residues until they have completely extinguished and cooled down.

GENERAL NOTES

- We recommend the unit is set up by at least 2 persons.
- Please note that screws should first be inserted by hand and tightened only slightly, so that the screws find purchase and loosely connect the constituent parts.
- Do not tighten the screws until all elements are connected in the correct way. Subsequent tightening of the screws can compensate for minor discrepancies in drill holes or weld points that can be present in hand-finished products.
- Ensure that this product is fully assembled before use. Check that all screws and bolts are securely tightened; do this on a regular basis.
- Do not screw the screws in too tightly as the material may become damaged and cracks may form.
- **Caution!** Keep small children away during assembly as there is a risk of injury!
- Failure to carry out regular care and maintenance will significantly reduce the life of your product. We cannot accept any liability for consequential damage resulting from lack of care and maintenance.



INTENDED USE

The garden stove is suitable only for outdoor use. The garden stove is not a grill and is not suitable for heating. Use the product only for the purpose it is intended for. The manufacturer accepts no liability for damage caused by unintended use. Any modification to the product may negatively impact safety, cause hazards and invalidate the warranty.

Only suitable for domestic use; not for commercial use.

UNPACKING INSTRUCTIONS

Open the box and remove the product. After unpacking, please check the product for damage and to ensure it is complete. Subsequent complaints cannot be accepted.

FIRST USE

- **Note:** The fire-resistant paint burns when the garden stove is ignited for the first time. This is an entirely normal process that is common for these types of products. There may be an unpleasant odour during the hardening process since the colour can burn into the metal. Please make sure that you do this in an open area with proper ventilation. During initial commissioning, heat up the fireplace with moderate heat for 30 minutes.
- Light the fire on the coal grate provided.
- Note that the bottom of the kettle is not suitable for lighting the fire, air circulation can only occur if you arrange the wood on the grate and light it so that air circulation can take place in the lower area of the bottom and the door.
- The garden stove must sit on a stable and even surface during use.
- To ignite or re-ignite, use harmless firelighters such as solid firelighters.



MAINTENANCE AND CARE INSTRUCTIONS

- The garden stove should be cleaned after each use, and the cold ashes should be removed.
- Allow the garden stove to fully cool down before cleaning it.

- Before the ashes are removed or the garden stove is stored, you must ensure that the fuel is fully burned and cooled down.
- Take the grate out of the oven and clean it with a brush. The cleaner the grate, the better your garden stove will work.
- Empty the ash from the ash compartment. **Caution!** The ash could be hot!
- Use a sponge and warm soapy water for cleaning. Do not use cleaners or detergents containing solvents; substances such as bleach can damage the product.
- Regular cleaning and maintenance enhance safety and increase the unit's service life.



DISPOSAL

Dispose of residual waste only in designated containers made of metal or non-flammable containers.

At the end of your item's long service life, please dispose of the valuable raw materials properly so that proper recycling can take place. If you are not sure how best to proceed, the local waste disposal companies or recycling centres will be happy to help.

NOTICE D'UTILISATION

Chère cliente, Cher client,

Nous vous remercions d'avoir choisi notre produit. Vous avez fait le bon choix en achetant l'un des articles de notre marque. Nos produits sont soumis à des contrôles réguliers et répondent naturellement aux exigences strictes de l'Union européenne afin d'offrir le haut niveau de qualité dont nous souhaitons vous faire profiter.



LISEZ LA NOTICE D'UTILISATION ET LES REMARQUES IMPORTANTES QU'ELLE CONTIENT. CONSERVEZ-LA EN VUE DE TOUTE CONSULTATION ULTÉRIEURE !

Veillez lire la notice attentivement et dans son intégralité avant la première utilisation. Conservez-la afin de pouvoir vous y reporter par la suite. Si vous devez un jour transmettre le produit à une autre personne, veillez à lui donner également la notice.



ATTENTION ! DANGER POTENTIEL !

Respectez les consignes de sécurité et la notice de montage afin d'éviter tout risque de blessures ou d'endommagements du produit.



RISQUE D'ASPHYXIE !

Tenez les petites pièces et l'emballage hors de portée des enfants !



MODIFICATION DU PRODUIT

N'apportez jamais de modifications au produit ! Toute modification entraîne l'annulation de la garantie et peut rendre l'utilisation du produit risquée, voire dangereuse, dans le pire des cas.



MISE EN GARDE CONTRE LES SURFACES TRÈS CHAUDES !

Risque de surface chaude. Risque de brûlure.



MISE EN GARDE CONTRE LE RISQUE D'INCENDIE !

Attention : risque d'incendie et de brûlure !

CONSIGNES DE SÉCURITÉ

- **ATTENTION ! RISQUE D'INTOXICATION AU MONOXYDE DE CARBONE. N'UTILISEZ PAS LE POÊLE DE JARDIN DANS DES LOCAUX FERMÉS OU SOUS DES AUVENTS. UTILISEZ-LE UNIQUEMENT À L'EXTÉRIEUR ! RISQUE D'ASPHYXIE !**
- Pendant le fonctionnement du poêle de jardin, placez-le sur une surface réfractaire, plane et stable, sinon il risque de se renverser. Maintenez une distance de sécurité suffisante par rapport aux matériaux inflammables.
- **Prudence !** N'utilisez pas d'alcool à brûler ou d'essence pour allumer ou raviver le braséro ! Utilisez uniquement des allume-feux conformes à la norme EN 1860-3. Sinon, cela pourrait causer des déflagrations qui génèreraient une chaleur incontrôlable.
- Le poêle de jardin devient très chaud et il est interdit de le déplacer pendant son utilisation, faute de quoi il pourrait basculer.
- **Prudence !** Le plateau, le couvercle et la poignée, peuvent devenir très chauds. Risque de brûlure !
- **Attention !** Tenez les enfants et les animaux domestiques à distance du poêle de jardin. Risque de brûlure !

- Ne laissez jamais le poêle de jardin sans surveillance lorsqu'il est très chaud.
- Laissez le poêle de jardin refroidir complètement avant de le nettoyer ou de le ranger.
- N'utilisez jamais d'eau pour éteindre le feu.
- **Attention !** Veillez à ce qu'il n'y ait pas de matériaux inflammables dans l'environnement. Les étincelles pourraient déclencher un incendie.
- Ne jetez pas de cendres chaudes ou de briquettes incandescentes. Risque d'incendie. Laissez les cendres et les restes de charbon s'éteindre et refroidir complètement avant de les jeter.

INFORMATIONS GÉNÉRALES

- Nous vous recommandons de monter le braséro à au moins 2 personnes.
- Veillez à commencer par insérer les vis à la main et à ne pas les visser à fond. Elles doivent juste tenir et les éléments ne doivent pas être complètement fixés les uns aux autres au début.
- Vous pourrez visser les vis à fond lorsque tous les éléments seront assemblés. Le serrage des vis après coup permet de compenser les petits écarts au niveau des trous de perçage ou des soudures qui peuvent apparaître sur des produits réalisés à la main.
- Assurez-vous que le produit est parfaitement monté avant de l'utiliser. Vérifiez que toutes les vis et tous les boulons sont solidement vissés et inspectez-les régulièrement.
- Ne serrez pas trop les vis, car des vis trop serrées peuvent abîmer le matériau et entraîner la formation de fissures.
- **Attention !** Gardez les jeunes enfants à l'écart durant le montage : risque de blessure !
- La durée de vie de votre produit sera considérablement réduite si vous ne l'entretenez pas régulièrement. Nous rejetons toute responsabilité pour les préjudices consécutifs d'un entretien insuffisant.



UTILISATION CONFORME À L'USAGE PRÉVU

Le poêle de jardin convient exclusivement pour une utilisation à l'extérieur. Le poêle de jardin n'est pas un grill et il ne sert pas à chauffer. N'utilisez pas ce produit pour un usage autre que celui prévu. Le fabricant décline toute responsabilité pour tout dégât causé en raison d'une utilisation non conforme. Toute modification apportée au produit peut avoir des conséquences négatives en matière de sécurité et engendrer des risques et entraîne l'annulation de la garantie.

Ce produit a uniquement été conçu pour un usage domestique et non pour un usage commercial.

CONSIGNES DE DÉBALLAGE

Ouvrez le carton et retirez l'article. Une fois le produit débarrassé, vérifiez qu'il ne présente pas de dégâts et qu'il est complet. Aucune réclamation formulée tardivement ne sera acceptée.

MISE EN SERVICE

- **Remarque :** lors du premier allumage du poêle de jardin, la peinture ignifuge va brûler. Il s'agit là d'un processus tout à fait normal pour ce type de produits. Pendant le processus de durcissement, une odeur désagréable peut se dégager car la peinture s'incruste dans le métal. Pour ce premier allumage, prenez soin de choisir un endroit ouvert avec une ventilation suffisante.

Lors de la première mise en service, chauffez le poêle de jardin pendant 30 minutes à une chaleur modérée.

- Allumez le feu sur la grille à charbon fournie.

- Notez que le fond de la chaudière ne convient pas pour allumer le feu, une circulation d'air ne peut se produire que si vous disposez le bois sur la grille et l'allumez, de sorte qu'une circulation d'air puisse avoir lieu dans la partie inférieure du fond et de la porte.
- Pendant son utilisation, le poêle de jardin doit se trouver sur une surface stable et de niveau.
- Pour allumer ou ré-allumer le braséro, utilisez des aides à l'allumage non dangereuses comme, par exemple, des allume-feu solides.



CONSIGNES DE MAINTENANCE ET D'ENTRETIEN

- Après chaque utilisation, le poêle de jardin doit être nettoyé et les cendres froides doivent être retirées.
- Laissez le poêle de jardin refroidir entièrement avant de le nettoyer.
- Avant de retirer les cendres ou de ranger le poêle de jardin, assurez-vous que le combustible a entièrement brûlé et qu'il a refroidi.
- Retirez la grille du four et nettoyez-la à l'aide d'une brosse. Plus la grille est propre, mieux votre poêle de jardin fonctionne.
- Videz les cendres du compartiment à cendres. **Attention !** Les cendres peuvent être chaudes !
- Nettoyez le produit avec une éponge et de l'eau chaude savonneuse. N'utilisez pas de détergent ou de nettoyeur à base de solvant, p. ex. de l'eau de Javel. Cela peut endommager le produit.
- La sécurité et la durée de vie de l'article sont d'autant plus grandes que le nettoyage, le contrôle et l'entretien sont réguliers.



ÉLIMINATION

Ne déposez les résidus que dans des récipients en métal prévus à ces fins ou dans des conteneurs ininflammables.

À l'issue de longues années de loyaux services, lorsque votre produit sera hors d'usage, veuillez en éliminer les matières premières recyclables de manière à ce qu'elles soient recyclées conformément à la réglementation applicable. Si vous avez un doute sur la meilleure façon de procéder, renseignez-vous auprès des entreprises qui gèrent les déchets dans votre localité ou des déchetteries de la région.



Le produit et l'emballage sont soumis aux directives de recyclage. Pour plus d'informations, rendez-vous sur : quefairedemesdechets.fr

ISTRUZIONI

Gentile cliente,

grazie per aver scelto il nostro articolo, con l'acquisto di un nostro prodotto ha compiuto un'ottima scelta. Al fine di soddisfare gli elevati standard qualitativi richiesti, i nostri articoli sono sottoposti a controlli periodici e sono naturalmente sempre in linea con i rigorosi requisiti previsti dall'Unione Europea.



LEGGERE LE ISTRUZIONI PER L'USO. AVVERTENZE IMPORTANTI. CONSERVARE PER UN USO FUTURO.

Prima del primo utilizzo, leggere attentamente e integralmente le istruzioni. Conservare le presenti istruzioni per consultazioni future. In caso di cessione del prodotto a terzi, assicurarsi di consegnare anche le presenti istruzioni.



ATTENZIONE! POTENZIALE PERICOLO!

Osservare le avvertenze di sicurezza e le istruzioni di montaggio per evitare il rischio di lesioni o di danni al prodotto.



PERICOLO DI SOFFOCAMENTO!

Tenere le parti più piccole e il materiale d'imballaggio lontano dalla portata dei bambini!



MODIFICHE AL PRODOTTO

Non apportare in nessun caso modifiche al prodotto! Eventuali modifiche possono invalidare la garanzia e rendere il prodotto non sicuro o addirittura pericoloso.



ATTENZIONE: SUPERFICI MOLTO CALDE!

Rischio di superfici molto calde. Pericolo di ustioni.



AVVERTENZA PER PERICOLO DI INCENDIO!

Pericolo di incendio e di ustioni

AVVERTENZE DI SICUREZZA

- **ATTENZIONE! PERICOLO DI AVELENAMENTO DA MONOSSIDO DI CARBONIO. NON UTILIZZARE LA STUFA DA GIARDINO NEI LOCALI CHIUSI O SOTTO TETTOIE, MA SOLO ALL'APERTO! PERICOLO DI SOFFOCAMENTO!**
- Posizionare la stufa da giardino su una superficie ignifuga, piana e stabile durante il funzionamento, altrimenti potrebbe ribaltarsi. Mantenere una distanza di sicurezza sufficiente dai materiali combustibili.
- **Attenzione!** Non utilizzare alcol o benzina per accendere o riaccendere il prodotto! Utilizzare solo ausili per l'accensione conformi alla norma EN 1860-3. Altrimenti potrebbe verificarsi un calore incontrollabile a causa della deflagrazione.
- La stufa da giardino diventa molto calda e non deve essere spostata durante il funzionamento, altrimenti potrebbe ribaltarsi.
- **Attenzione!** La ciotola, il coperchio e il manico possono diventare molto caldi. Pericolo di ustioni!
- **Attenzione!** Tenere la stufa da giardino lontano dalla portata di bambini e animali domestici. Pericolo di ustioni!

- Non lasciare mai la stufa da giardino molto calda incustodita.
- Prima di procedere alla pulizia e alla conservazione della stufa da giardino, lasciarla raffreddare completamente.
- Non utilizzare mai l'acqua per spegnerla.
- **Attenzione!** Prestare attenzione a che non siano presenti materiali facilmente infiammabili nelle vicinanze. Le scintille potrebbero provocare un incendio.
- Non smaltire mai la cenere molto calda o le bricchette ancora incandescenti. Vi è il pericolo di incendio. Smaltire la cenere e i residui di carbone solo quando si sono completamente spenti e raffreddati.

AVVISI GENERALI

- Si consiglia di eseguire le operazioni di montaggio in almeno 2 persone.
- Applicare le viti dapprima a mano serrandole leggermente in modo che trovino sostegno e colleghino gli elementi liberamente.
- Serrare completamente le viti solo quando tutti gli elementi sono collegati tra loro in questo modo. Serrando successivamente le viti, è possibile compensare piccole deviazioni dei fori o delle saldature, che possono verificarsi con prodotti artigianali.
- Assicurarsi che il prodotto sia completamente montato prima dell'utilizzo. Verificare che tutte le viti e i bulloni siano serrati e controllarli con regolarità.
- Non serrare eccessivamente le viti, poiché viti troppo strette potrebbero danneggiare il materiale e provocare fessurazioni.
- **Attenzione!** Tenere lontani i bambini durante le operazioni di montaggio: pericolo di lesioni!
- Se non si eseguono una cura e manutenzione regolari, il ciclo di vita del prodotto si riduce considerevolmente. Decliniamo qualsiasi responsabilità per i danni conseguenti derivati da scarsa manutenzione o cura.



UTILIZZO CONFORME ALLA DESTINAZIONE D'USO

La stufa da giardino è indicata esclusivamente per l'utilizzo all'aperto. La stufa da giardino non è un barbecue e non serve per riscaldare. Utilizzare il prodotto solo per lo scopo previsto. Il produttore declina qualsiasi responsabilità per danni derivanti da un uso improprio del prodotto. Qualsiasi modifica al prodotto può influire negativamente sulla sicurezza, causare pericoli e invalidare la garanzia.

Solo per uso domestico e non adatto a un utilizzo commerciale.

ISTRUZIONI DI DISIMBALLAGGIO

Aprire il cartone di imballaggio ed estrarre il prodotto. Dopo aver disimballato il prodotto verificare che sia integro e non presenti danni. Reclami tardivi non potranno essere accettati.

MESSA IN FUNZIONE

- **Nota:** Durante la prima accensione della stufa da giardino si verifica il surriscaldamento della vernice resistente al fuoco. Questo è un processo assolutamente normale e si verifica regolarmente in questo tipo di prodotto. Durante il processo di indurimento possono svilupparsi odori sgradevoli, causati dal surriscaldamento della vernice sul metallo. Sincerarsi che questo processo si verifichi in un luogo all'aperto dotato di una ventilazione adeguata. Quando si utilizza il fornello da giardino per la prima volta, riscaldarlo per 30 minuti con calore moderato.

- Accendere il fuoco sulla griglia di carbone in dotazione.
- Si noti che il fondo del bollitore non è adatto per accendere il fuoco; la circolazione dell'aria può avvenire solo se si dispone la legna sulla griglia e la si accende, in modo che la circolazione dell'aria possa avvenire nella zona inferiore del fondo e della porta.
- Durante l'utilizzo collocare la stufa da giardino su di una superficie stabile e piana.
- Per l'accensione o la riaccensione utilizzare ausili non pericolosi, come ad es. un accendifuoco.



ISTRUZIONI DI CURA E MANUTENZIONE

- Pulire la stufa da giardino dopo ciascun utilizzo, e rimuovere la cenere fredda.
- Far raffreddare completamente la stufa da giardino prima di pulirla.
- Prima di rimuovere la cenere o di conservare la stufa da giardino sincerarsi che il combustibile si sia completamente bruciato e raffreddato.
- Rimuovere la griglia dalla stufa e pulirla con una spazzola. Più pulita è la griglia, meglio funzionerà il vostro fornello da giardino.
- Svuotare la cenere dal vano cenere. **Attenzione!** La cenere può essere calda!
- Per la pulizia utilizzare una spugna con acqua calda e sapone. Non utilizzare detergenti contenenti solventi o detersivi, ad es. candeggina, in quanto possono danneggiare il prodotto.
- La pulizia, il controllo e la manutenzione regolari aumentano la sicurezza e la durata utile dell'articolo.



SMALTIMENTO

Smaltire i rifiuti residui solo nei contenitori previsti in metallo o in materiali non infiammabili. Al termine del lungo ciclo di vita dell'articolo provvedere allo smaltimento a regola d'arte delle preziose materie prime per permetterne il regolare riciclaggio. In caso di dubbi rivolgersi ai centri di raccolta e riciclaggio presenti nella propria zona.

MANUAL DE INSTRUCCIONES

Apreciada clienta, apreciado cliente:

Muchas gracias por optar por nuestro producto. Ha realizado una buena elección al comprar uno de nuestros productos de marca. Con el objetivo de alcanzar un excelente estándar de calidad, nuestros artículos se someten a controles periódicos y, lógicamente, siempre cumplen con las altas exigencias de la Unión Europea.



LEA EL MANUAL DE INSTRUCCIONES. AVISOS IMPORTANTES. ¡CONSERVELO PARA FUTURAS CONSULTAS!

Antes de usar el producto por primera vez, lea atentamente el manual de instrucciones. Conserve este manual de instrucciones para poder consultarlo más adelante. En caso de que en algún momento entregara este producto a un tercero, no olvide entregarle también este manual de instrucciones.



¡ATENCIÓN! ¡RIESGO POTENCIAL!

Siga las indicaciones de seguridad y las instrucciones de montaje para reducir el riesgo de lesiones o daños en el producto.



¡RIESGO DE ASFIXIA!

¡Mantenga las piezas pequeñas y los materiales de embalaje fuera del alcance de los niños!



MODIFICACIONES DEL PRODUCTO

¡No haga modificaciones en este producto bajo ningún pretexto! Cualquier modificación anularía la garantía sobre el buen funcionamiento del producto y podría generar que el producto se vuelva inseguro o, en el peor de los casos, incluso peligroso.



¡ADVERTENCIA RESPECTO A LAS SUPERFICIES CALIENTES!

Riesgo de superficie caliente. Peligro de quemaduras.



¡RIESGO DE INCENDIO!

Riesgo de incendio y quemaduras

INDICACIONES DE SEGURIDAD

- ¡ATENCIÓN! RIESGO DE INTOXICACIÓN POR MONÓXIDO DE CARBONO. ¡NO UTILIZAR EL HORNILLO DE JARDÍN EN ESPACIOS CERRADOS O BAJO TECHO, SINO ÚNICAMENTE AL AIRE LIBRE! ¡RIESGO DE ASFIXIA!
- Coloque el hornillo de jardín sobre una superficie ignífuga, nivelada y estable durante su funcionamiento, de lo contrario podría volcar. Mantenga una distancia de seguridad suficiente con los materiales combustibles.
- ¡Precaución! ¡No utilizar alcohol ni combustible para encender o mantener el fuego! Utilizar únicamente elementos de encendido que cumplan con la norma EN 1860-3. De lo contrario, puede producirse un calor incontrolable debido a la deflagración.
- El hornillo de jardín se calienta mucho y no debe moverse durante su uso, ya que podría caerse.
- ¡Precaución! El cuenco, la tapa y el asa pueden calentarse mucho. ¡Peligro de quemaduras!

- **¡Atención!** Mantenga a los niños y animales domésticos alejados del brasero. ¡Peligro de quemaduras!
- No deje el hornillo de jardín cliente sin supervisión.
- Deje enfriar por completo el hornillo de jardín antes de limpiarlo o guardarlo.
- No utilice agua para apagar.
- **¡Atención!** Asegúrese de que no haya material fácilmente inflamable en los alrededores. Las chispas podrían provocar un incendio.
- No deseche las cenizas calientes o las briquetas aún encendidas. Existe riesgo de incendio. Elimine las cenizas y restos de carbón cuando se hayan extinguido y enfriado por completo.

ADVERTENCIAS GENERALES

- Recomendamos un mínimo de 2 personas para el montaje.
- Preste atención de enroscar los tornillos primero a mano y de apretarlos ligeramente, de manera que el tornillo quede sujeto y los elementos estén conectados sin apretar.
- Hasta que no estén unidos todos los elementos de esta manera, los tornillos no deben apretarse. Apretar posteriormente los tornillos permite ajustar pequeñas desviaciones de las perforaciones o soldaduras que pueden generarse en los productos fabricados a mano.
- Asegúrese de que el producto esté completamente montado antes de utilizarlo. Compruebe que todos los tornillos y pernos estén ajustados y revíselos regularmente.
- No apriete los tornillos demasiado, un ajuste excesivo podría dañar el material y provocar grietas.
- **¡Atención!** Mantenga a los niños pequeños alejados durante el montaje; ¡peligro de lesiones!
- Si no realiza un mantenimiento y unos cuidados regulares, reducirá considerablemente la vida útil de su producto. No podemos aceptar ninguna responsabilidad por daños resultantes de la falta de mantenimiento y cuidado.



USO PREVISTO

Este producto únicamente es apto para el uso al aire libre. El hornillo de jardín no es una barbacoa y no se utiliza para calefacción. El producto debe emplearse únicamente para su fin previsto. El fabricante no asume ningún tipo de responsabilidad en caso de daños ocasionados por el uso inadecuado del producto. Cualquier modificación realizada en el producto puede ser perjudicial para la seguridad u ocasionar riesgos y anulará la garantía.

Solo para uso doméstico y no comercial.

INDICACIONES PARA EL DESEMBALAJE

Abra la caja y saque el producto. A continuación, asegúrese de que el producto no presente daños y esté completo. No se aceptarán reclamaciones posteriores.

PUESTA EN FUNCIONAMIENTO

- **Aviso:** Cuando el hornillo de jardín se enciende por primera vez, se quema el barnizado refractario. Se trata de un proceso normal y forma parte de este tipo de productos. Durante el proceso de endurecimiento, a medida que la pintura se quema en el metal, puede producirse un olor desagradable. Asegúrese de hacerlo en un lugar abierto con ventilación adecuada. Cuando utilice la estufa de jardín por primera vez, caliéntela durante 30 minutos con calor moderado.
- Encienda el fuego en la parrilla de carbón suministrada.

- Tenga en cuenta que el fondo de la caldera no es adecuado para encender el fuego, la circulación de aire sólo puede producirse si dispone la leña sobre la rejilla y la enciende, de modo que pueda producirse la circulación de aire en la zona inferior del fondo y la puerta.
- El hornillo de jardín debe colocarse sobre una superficie estable y nivelada durante su uso.
- Para encender o volver a encender, utilice medios que no sean peligrosos, como encendedores de combustible sólido.



INSTRUCCIONES DE MANTENIMIENTO Y CUIDADO

- El hornillo de jardín debe limpiarse después de cada uso y deben retirarse las cenizas frías.
- Deje que el hornillo de jardín se enfríe completamente antes de limpiarlo.
- Antes de retirar las cenizas o de guardar el hornillo de jardín, asegúrese de que el combustible se ha quemado completamente y se ha enfriado.
- Retire la rejilla de la estufa y límpiela con un cepillo. Cuanto más limpia esté la rejilla, mejor funcionará su estufa de jardín.
- Vacíe la ceniza del compartimento de cenizas. **¡Atención!** La ceniza puede estar caliente.
- Para la limpieza, utilice una esponja y agua tibia. No utilice productos o agentes de limpieza que contengan disolventes, como, por ejemplo, lejía, dado que pueden dañar el producto.
- El mantenimiento y los controles regulares aumentan la seguridad y la vida útil del artículo.



ELIMINACIÓN

Elimine los residuos solo en los contenedores previstos de metal o contenedores no inflamables. Al final de la larga vida útil de su artículo, deseche las materias primas valiosas de una manera adecuada para que se puedan reciclar según corresponda. Consulte a las empresas de gestión de residuos o a los centros de reciclaje locales si tiene alguna duda.

GEBRUIKSAANWIJZING

Beste klant,

Wij danken u ervoor dat u een product van ons bedrijf heeft gekozen; u heeft met de aankoop van een van onze merkproducten een goede keuze gemaakt. Om aan de gewenste hoge kwaliteitsstandaard te voldoen, worden onze artikelen regelmatig gecontroleerd en voldoen ze uiteraard altijd aan de hoge eisen van de Europese Unie.



GEBRUIKSAANWIJZING LEZEN. BELANGRIJKE AANWIJZINGEN. VOOR TOEKOMSTIG GEBRUIK BEWAREN!

Lees voor het eerste gebruik de hele gebruiksaanwijzing zorgvuldig door. Bewaar deze gebruiksaanwijzing voor toekomstig gebruik. Mocht u het product ooit doorgeven, zorg er dan voor dat u deze gebruiksaanwijzing ook doorgeeft.



LET OP! POTENTIEEL GEVAAR!

Volg de veiligheids- en montage-instructies om het risico op verwondingen of schade aan het product te voorkomen.



VERSTIKKINGSGEVAAR!

Houd kleine onderdelen en verpakkingsmateriaal uit de buurt van kinderen!



WIJZIGINGEN AAN HET PRODUCT

Breng nooit wijzigingen aan het product aan! Door wijzigingen vervalt de garantie en kan het product onveilig of in het ergste geval zelfs gevaarlijk worden.



WAARSCHUWING VOOR HETE OPPERVLAKKEN!

Risico van een heet oppervlak. Verbrandingsgevaar.



WAARSCHUWING VOOR BRANDGEVAAR!

Brandgevaar en verbrandingsgevaar

VEILIGHEIDSVOORSCHRIFTEN

- **LET OP! GEVAAR VOOR KOOLMONOXIDEVERGIFTIGING. GEBRUIK DE TUINOVEN NIET IN GESLOTEN RUITES OF ONDER DAKEN, GEBRUIK HEM ALLEEN IN DE OPEN LUCHT! VERSTIKKINGSGEVAAR!**
- Plaats de tuinoven tijdens gebruik op een vuurvaste, vlakke en stevige ondergrond, anders kan hij omvallen. Houd een veilige afstand tot brandbare materialen.
- **Voorzichtig!** Gebruik geen spiritus of benzine om de vuurkorf (opnieuw) aan te steken! Gebruik alleen aanmaakhulpmiddelen die voldoen aan EN 1860-3. Anders kan explosieve ontbranding leiden tot oncontroleerbare warmteontwikkeling.
- De tuinoven wordt zeer heet en mag tijdens het gebruik niet worden verplaatst, aangezien hij kan omvallen.
- **Voorzichtig!** De romp, het deksel en de greep kunnen zeer heet worden. Verbrandingsgevaar!
- **Let op!** Houd kinderen en huisdieren uit de buurt van de vuurkorf. Verbrandingsgevaar!
- Laat de hete tuinoven nooit zonder toezicht achter.
- Laat de tuinoven volledig afkoelen voordat u deze schoonmaakt of opbergt.
- Giet nooit water in het vuur om het te blussen.

- **Let op!** Zorg ervoor dat er geen licht ontvlambare materialen in de directe omgeving aanwezig zijn. Rondvliegende vonken kunnen brand veroorzaken.
- Gooi nooit hete as of briketten weg die nog gloeien. Dit kan brand veroorzaken. Gooi de as en de overgebleven houtskool pas weg als ze volledig zijn uitgedoofd en afgekoeld.

ALGEMENE INFORMATIE

- We bevelen aan om het product met minimaal twee personen te monteren.
- Breng de schroeven aan en draai ze handvast aan, zodat de schroef grijpt en de elementen losjes zijn verbonden.
- De schroeven mogen pas worden aangedraaid als alle elementen op deze manier met elkaar zijn verbonden. Door de schroeven vervolgens aan te draaien kunnen kleine afwijkingen in de boorgaten of lasnaden worden opgevangen die bij handgemaakte producten kunnen optreden.
- Zorg ervoor dat het product voor het gebruik volledig gemonteerd is. Controleer of alle schroeven en bouten zijn aangedraaid en herhaal deze controle regelmatig.
- Draai de schroeven niet te vast aan, te vaste schroeven kunnen het materiaal beschadigen en scheuren veroorzaken.
- **Let op!** Houd kleine kinderen tijdens de montage uit de buurt, gevaar voor letsel!
- Als u geen regelmatig onderhoud uitvoert, zal de levensduur van uw product aanzienlijk worden gereduceerd. Wij aanvaarden geen garantieaanspraken voor indirecte schade die te wijten is aan onvoldoende onderhoud en verzorging.



BEOOGD GEBRUIK

De tuinoven is uitsluitend ontworpen voor gebruik in de open lucht. De tuinoven is geen grill en is niet bedoeld als verwarmingstoestel. Gebruik het product alleen voor het beoogde doel. De fabrikant aanvaardt geen aansprakelijkheid voor schade als gevolg van onbeoogd gebruik. Elke wijziging aan het product kan een negatieve invloed hebben op de veiligheid, gevaren veroorzaken en de garantie ongeldig maken.

Alleen voor huishoudelijk gebruik en niet voor commerciële doeleinden.

UITPAKINSTRUCTIES

Open de doos en neem het product eruit. Controleer het product na het uitpakken op volledigheid en beschadigingen. Latere klachten kunnen niet in behandeling worden genomen.

INBEDRIJFSTELLING

- **Opmerking:** Bij het eerste gebruik van de tuinoven brandt de vuurvaste laag in. Dit is een normaal proces dat bij dit type producten hoort. Tijdens het uithardingsproces, als de verf in het metaal brandt, kan er een onaangename geur ontstaan. Zorg ervoor dat u dit proces uitvoert in een open ruimte met voldoende ventilatie. Wanneer u de tuinkachel voor de eerste keer gebruikt, warmt u hem 30 minuten op met matige hitte.
- Steek het vuur aan op het meegeleverde kolenrooster.
- Let op: de bodem van de ketel is niet geschikt om het vuur aan te steken, luchtcirculatie kan alleen plaatsvinden als je het hout op het rooster legt en aansteekt, zodat er luchtcirculatie kan plaatsvinden in het onderste gedeelte van de bodem en de deur.
- De tuinoven moet tijdens het gebruik op een stabiele en vlakke ondergrond worden geplaatst.

- Gebruik voor het (opnieuw) aansteken ongevaarlijke aanmaakmiddelen, zoals vaste brandstofaanstekers.



ONDERHOUDSINSTRUCTIES

- Na ieder gebruik moet de tuinoven worden gereinigd en de koude as worden verwijderd.
- Laat de tuinoven voor het reinigen geheel afkoelen.
- Verzeker u er voor u het verwijderen van de as en het opbergen van de tuinoven van dat de brandstof volledig verbrand en afgekoeld is.
- Haal het rooster uit de kachel en maak het schoon met een borstel. Hoe schoner het rooster is, hoe beter je tuinkachel zal werken.
- Leeg de as uit het ascompartiment. **Let op!** De as kan heet zijn!
- Gebruik voor het reinigen een spons en warm zeepsop. Gebruik geen reinigingsmiddelen die oplosmiddelen bevatten of wasmiddelen, zoals bleekmiddel, aangezien deze het product kunnen beschadigen.
- Regelmatige reiniging, controle en onderhoud verhogen de veiligheid en de levensduur van het artikel.



VERWIJDERING

Deponeer het restafval zorgvuldig en alleen in de daarvoor bestemde containers uit metaal of niet-brandbare materialen.

Voer aan het einde van de lange levensduur van het product de waardevolle grondstoffen op de juiste manier af, zodat een goede recycling kan plaatsvinden. Als u niet zeker weet wat u moet doen, helpen de plaatselijke afvalverwerkingsbedrijven of recyclingcentra u graag verder.

INSTRUKCJA

Szanowni Klienci,

dziękujemy, że zdecydowali się Państwo na zakup naszego produktu. Decydując się na jeden z naszych markowych produktów, dokonali Państwo dobrego wyboru. W celu spełnienia wysokich standardów jakościowych nasze artykuły poddawane są regularnym kontrolom i zawsze spełniają wysokie wymogi Unii Europejskiej.



PRZECZYTAĆ INSTRUKCJĘ OBSŁUGI. WAŻNA WSKAZÓWKA: ZACHOWAĆ W CELU PÓŹNIEJSZEGO UŻYCIA!

Przed pierwszym użyciem należy dokładnie przeczytać całą instrukcję. Prosimy zachować tę instrukcję w celu jej późniejszego użycia. W razie przekazania produktu innemu użytkownikowi należy przekazać mu także tę instrukcję.



UWAGA! POTENCJALNE NIEBEZPIECZEŃSTWO!

Przestrzegać wskazówek dotyczących bezpieczeństwa i instrukcji montażu, aby uniknąć ryzyka urazów lub uszkodzenia produktu.



NIEBEZPIECZEŃSTWO UDUSZENIA!

Trzymać drobne części i materiał opakowaniowy z dala od dzieci!



MODYFIKACJE PRODUKTU

Nigdy nie dokonywać modyfikacji produktu! Wskutek modyfikacji wygasa gwarancja, a produkt może stać się niesprawny lub, w najgorszym wypadku, nawet niebezpieczny.



OSTRZEŻENIE PRZED GORĄCYMI POWIERZCHNIAMI!

Ryzyko związane z gorącą powierzchnią. Niebezpieczeństwo oparzenia.



OSTRZEŻENIE PRZED NIEBEZPIECZEŃSTWEM POŻARU!

Niebezpieczeństwo pożaru i niebezpieczeństwo oparzenia

ZALECENIA DOTYCZĄCE BEZPIECZEŃSTWA

- **UWAGA! NIEBEZPIECZEŃSTWO ZATRUCIA TLENKIEM WĘGLA. NIE UŻYWAĆ PIEC OGRODOWY OGRODOWEGO W ZAMKNIĘTYCH POMIESZCZENIACH ANI POD ZADASZENIAMI – UŻYWAĆ TYLKO NA OTWARTEJ PRZESTRZENI! NIEBEZPIECZEŃSTWO UDUSZENIA!**
- Podczas pracy piec ogrodowy należy umieścić na ogniod odpornej, równej i stabilnej powierzchni, w przeciwnym razie może się on przewrócić. Zachowaj wystarczającą bezpieczną odległość od materiałów łatwopalnych.
- **Ostrożnie!** Do rozpalenia lub ponownego zapalenia kominka ogrodowego nie używać spirytusu ani benzyny! Używać wyłącznie podpałek zgodnych z normą EN 1860-3. W przeciwnym razie może dojść do wybuchów i niekontrolowanego powstawania wysokich temperatur.
- Piec ogrodowy bardzo się nagrzewa i nie wolno go przenosić podczas pracy, w przeciwnym razie może się przewrócić.
- **Ostrożnie!** Misa, pokrywa i uchwyt mogą być bardzo gorące. Niebezpieczeństwo poparzenia!

- **Uwaga!** Nie dopuszczać dzieci ani zwierząt domowych do kominka ogrodowego. Niebezpieczeństwo poparzenia!
- Nigdy nie zostawiaj gorącego pieca ogrodowego bez nadzoru.
- Przed czyszczeniem lub przechowywaniem należy odczekać, aż piekarnik ogrodowy całkowicie ostygnie.
- Nigdy nie używać wody do gaszenia.
- **Uwaga!** Upewnić się, że w pobliżu nie znajdują się materiały łatwopalne. Wyrzucane iskry mogą wzniecać pożar.
- Nigdy nie wyrzucać gorącego popiołu ani żarzących się brykietów. Niebezpieczeństwo pożaru. Popiół i pozostałości węgla usunąć dopiero po ich całkowitym wygaśnięciu i ostygnięciu.

WSKAZÓWKI OGÓLNE

- Zalecamy, aby montaż wykonywany był przez co najmniej 2 osoby.
- Należy zwrócić uwagę na to, aby najpierw wkładać i tylko lekko dokręcać śruby ręcznie, tak by znalazły oparcie i luźno łączyły elementy.
- Śruby można mocno dokręcić dopiero wtedy, gdy wszystkie elementy zostaną ze sobą połączone. Dzięki późniejszemu dokręcaniu śrub można wyrównać niewielkie odchylenia otworów wierconych lub spawów, które mogą powstać w przypadku produktów wykonywanych ręcznie.
- Przed użyciem należy upewnić się, że produkt jest w pełni zmontowany. Sprawdzić, czy wszystkie śruby i bolce są dokręcone, i regularnie to kontrolować.
- Nie należy wkręcać śrub zbyt mocno, ponieważ może to skutkować uszkodzeniem materiału i powstaniem pęknięć.
- **Uwaga!** Małe dzieci nie powinny znajdować się w pobliżu podczas montażu, ryzyko zranienia!
- Brak regularnej pielęgnacji i konserwacji znacznie zmniejsza żywotność produktu. Nie ponosimy odpowiedzialności za szkody pośrednie spowodowane przez nieodpowiednią konserwację i pielęgnację.



UŻYTKOWANIE ZGODNIE Z PRZEZNACZENIEM

Piec ogrodowy ogrodowy jest przeznaczony wyłącznie do użytku na zewnątrz. Piec ogrodowy ogrodowy nie jest grillem i nie służy do celów grzewczych. Stosować produkt tylko zgodnie z jego przeznaczeniem. Producent nie odpowiada za szkody powstałe wskutek niewłaściwego użytkowania. Wszelkie modyfikacje produktu mogą negatywnie wpłynąć na bezpieczeństwo jego użytkowania, spowodować zagrożenia i prowadzą do wygaśnięcia gwarancji.

Produkt jest przeznaczony tylko do użytku domowego i niekomercyjnego.

ROZPAKOWANIE

Otworzyć karton i wyjąć produkt. Po rozpakowaniu skontrolować produkt pod względem kompletności lub uszkodzeń. Późniejsze reklamacje nie będą akceptowane.

URUCHOMIENIE

- **Wskazówka:** Przy pierwszym rozpaleniu piec ogrodowy ogrodowego wypala się jego ogniotrwałe lakierowanie. To całkowicie normalny proces wynikający z charakteru tego produktu. Podczas procesu utwardzania może powstawać nieprzyjemny zapach, ponieważ farba wypala się na metalu. Należy upewnić się, że te czynności odbywają się na otwartej przestrzeni z odpowiednią wentylacją.

Przy pierwszym użyciu pieca ogrodowego należy go rozgrzewać przez 30 minut na umiarkowanym ogniu.

- Rozpal ogień na dostarczonym ruszcie węglowym.
- Należy pamiętać, że dno kociołka nie nadaje się do rozpalania ognia, cyrkulacja powietrza może wystąpić tylko wtedy, gdy ułożysz drewno na ruszcie i rozpalisz je, tak aby cyrkulacja powietrza mogła mieć miejsce w dolnej części dna i drzwiczek.
- W czasie, gdy piec ogrodowy ogrodowy jest używany, musi on stać na stabilnej i równej powierzchni.
- Do rozpalenia lub ponownego zapalenia kominka stosować podpałki, które nie stanowią zagrożenia, np. podpałki z substancji stałych.



KONSERWACJA I PIELĘGNACJA

- Po każdym użyciu piec ogrodowy ogrodowy należy wyczyścić i usunąć z niego zimny popiół.
- Przed czyszczeniem poczekać, aż piec ogrodowy całkowicie ostygnie.
- Przed usunięciem popiołu lub schowaniem piec ogrodowy ogrodowego należy upewnić się, że materiał opały całkowicie się spalił i ostygł.
- Wyjmij ruszt z pieca i wyczyść go za pomocą szczotki. Im czystszy będzie ruszt, tym lepiej będzie działał piec ogrodowy.
- Opróżnij popielnik z popiołu. **Uwaga!** Popiół może być gorący!
- Do czyszczenia używać gąbki i ciepłej wody z mydłem. Nie stosować środków czyszczących lub myjących zawierających rozpuszczalniki, np. wybielaczy, ponieważ mogą one uszkodzić produkt.
- Regularne czyszczenie, kontrola i konserwacja zwiększają bezpieczeństwo i żywotność produktu.











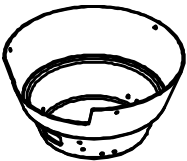
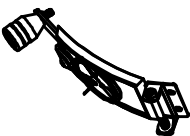
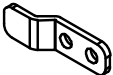

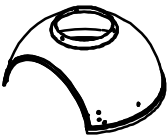





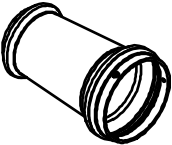

UTYLIZACJA

Odpady wyrzucać tylko do przewidzianych do tego celu pojemników wykonanych z metalu lub niepalnych materiałów.

Na końcu długiego okresu żywotności produktu należy odpowiednio zutylizować cenne surowce, tak by możliwy był ich recykling. W razie braku wiedzy, jak to zrobić, można skonsultować się z lokalnymi podmiotami zajmującymi się usuwaniem odpadów lub przetwarzaniem surowców wtórnych.

TEILELISTE / PARTS LIST / LISTE DES PIÈCES / ELENCO DELLE PARTI / LISTA DE PIEZAS
/ LIJST VAN ONDERDELEN / LISTA CZĘŚCI

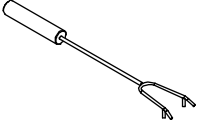
| | NO. | STK |
|---|-----|-----|
|  | 1 | 3 |
|  | 2 | 1 |
|  | 3 | 1 |
|  | 4 | 2 |
|  | 5 | 3 |
|  | 6 | 1 |
|  | 7 | 2 |
|  | 8 | 1 |
|  | 9 | 2 |

| | | NO. | STK |
|--------|---|-----|-----|
| |  | 10 | 1 |
| |  | 11 | 1 |
| |  | 12 | 1 |
| |  | 13 | 1 |
| |  | 14 | 1 |
| M6xL30 |  | 15 | 6 |
| M5xL60 |  | 16 | 1 |
| M6xL15 |  | 17 | 22 |
| M6 |  | 18 | 23 |
| M6xL12 |  | 19 | 2 |
| M5 |  | 20 | 1 |
| |  | A | 1 |
| |  | B | 1 |

**AUFBAU / CONSTRUCTION / CONSTRUCTION / COSTRUZIONE / CONSTRUCCIÓN /
CONSTRUCTIE / KONSTRUKCJA**

1

| | | | | | | |
|----|----|----|----|----|-----|----|
| 1 | 2 | 3 | 4 | 5 | 17 | 18 |
| 3x | 1x | 1x | 1x | 3x | 13x | 7x |

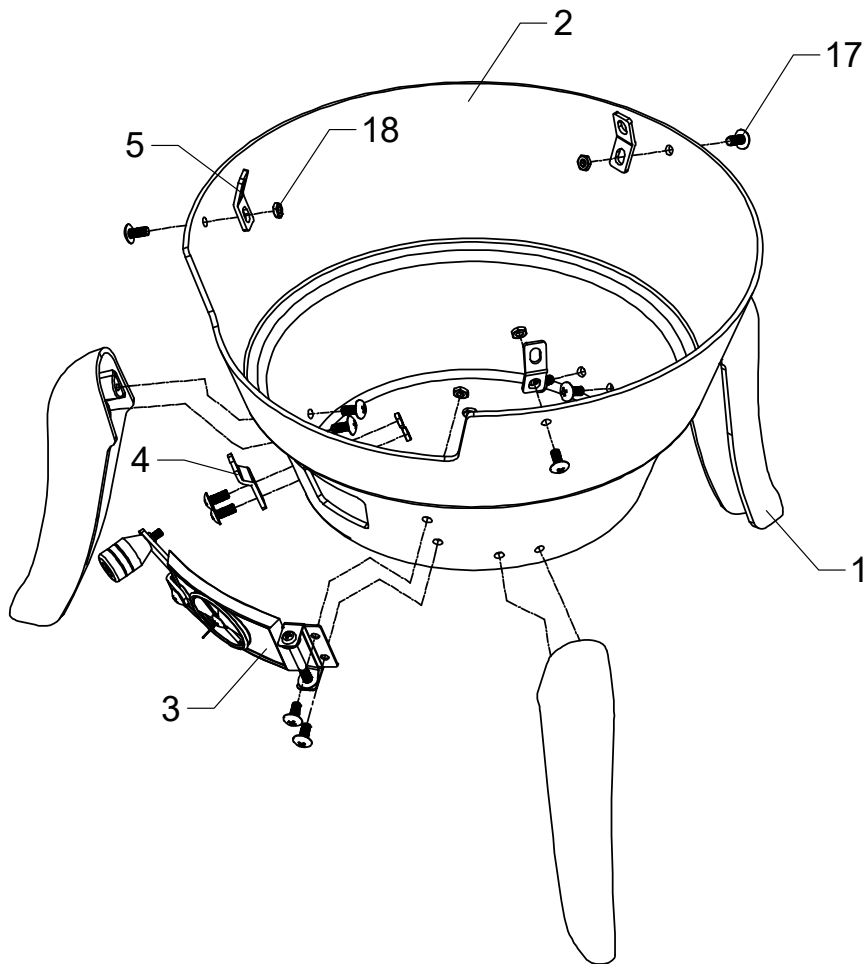

2

| | | | | | |
|----|----|----|----|----|----|
| 4 | 6 | 7 | 17 | 18 | 19 |
| 1x | 1x | 2x | 5x | 5x | 2x |

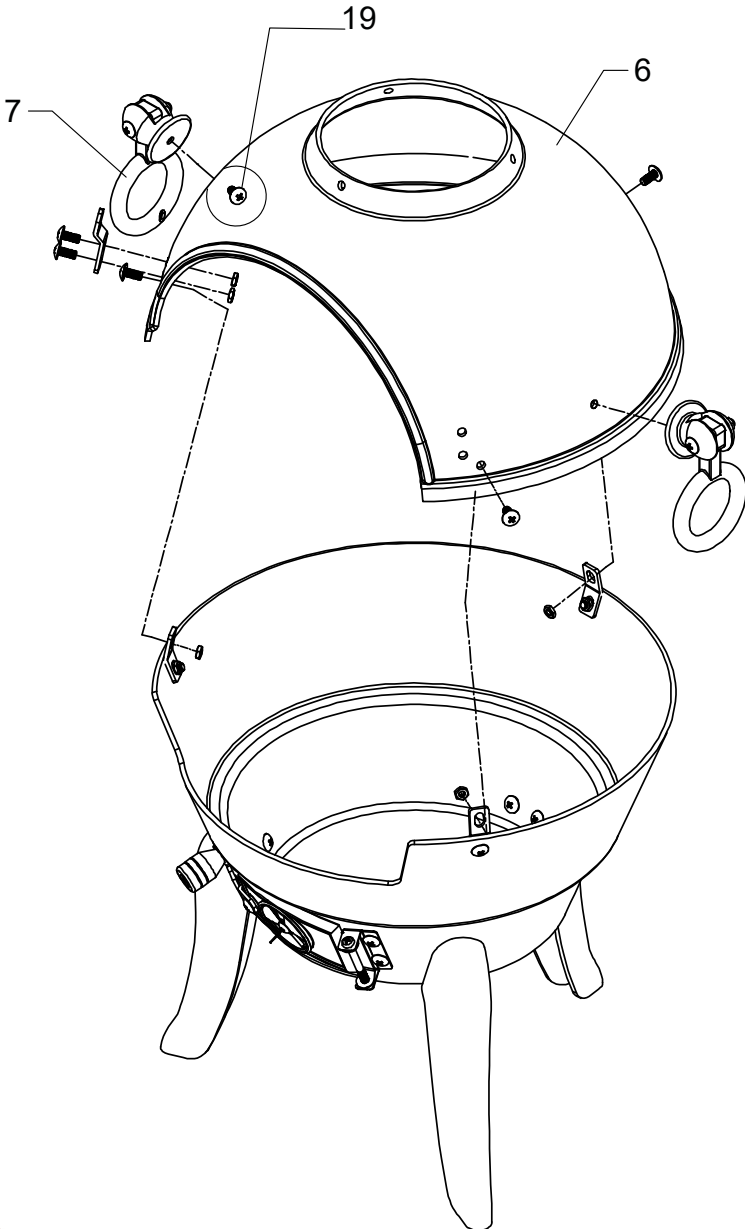

3

| | | | | | | | |
|----|----|----|----|----|----|----|----|
| 8 | 9 | 10 | 11 | 16 | 17 | 18 | 20 |
| 1x | 2x | 1x | 1x | 1x | 3x | 3x | 1x |

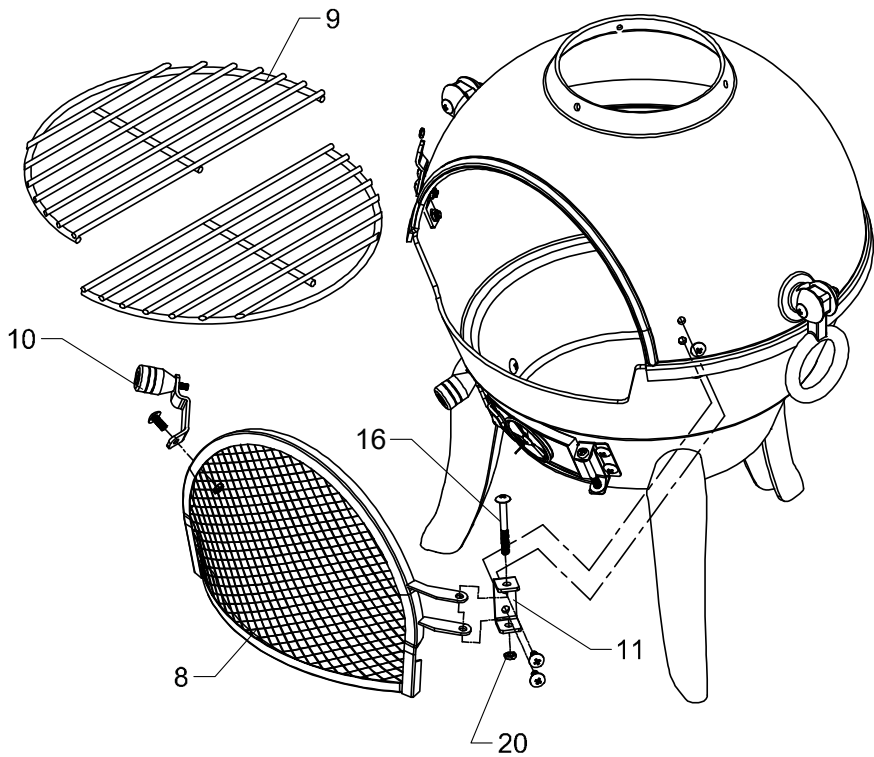

4

| | | | | |
|----|----|----|----|----|
| 12 | 13 | 14 | 15 | 18 |
| 1x | 1x | 1x | 6x | 6x |

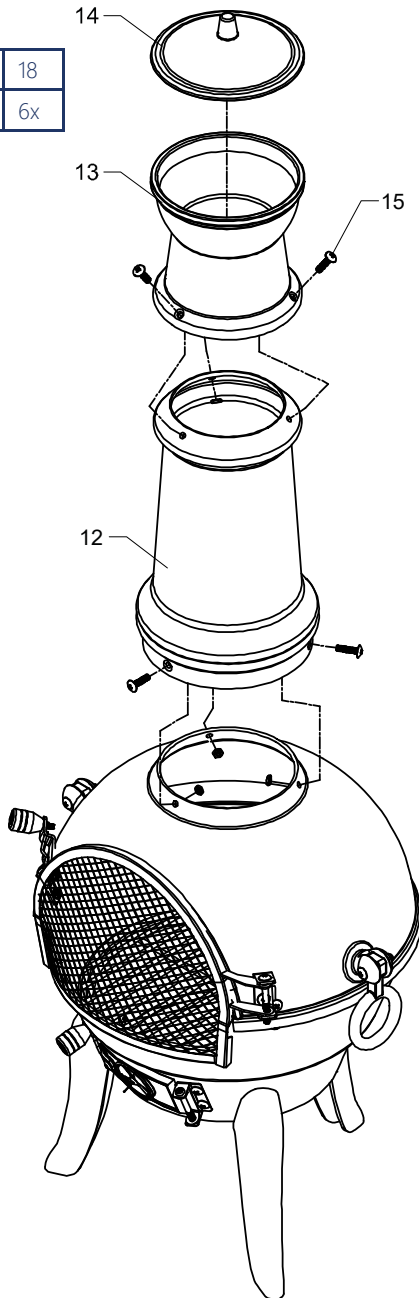

5

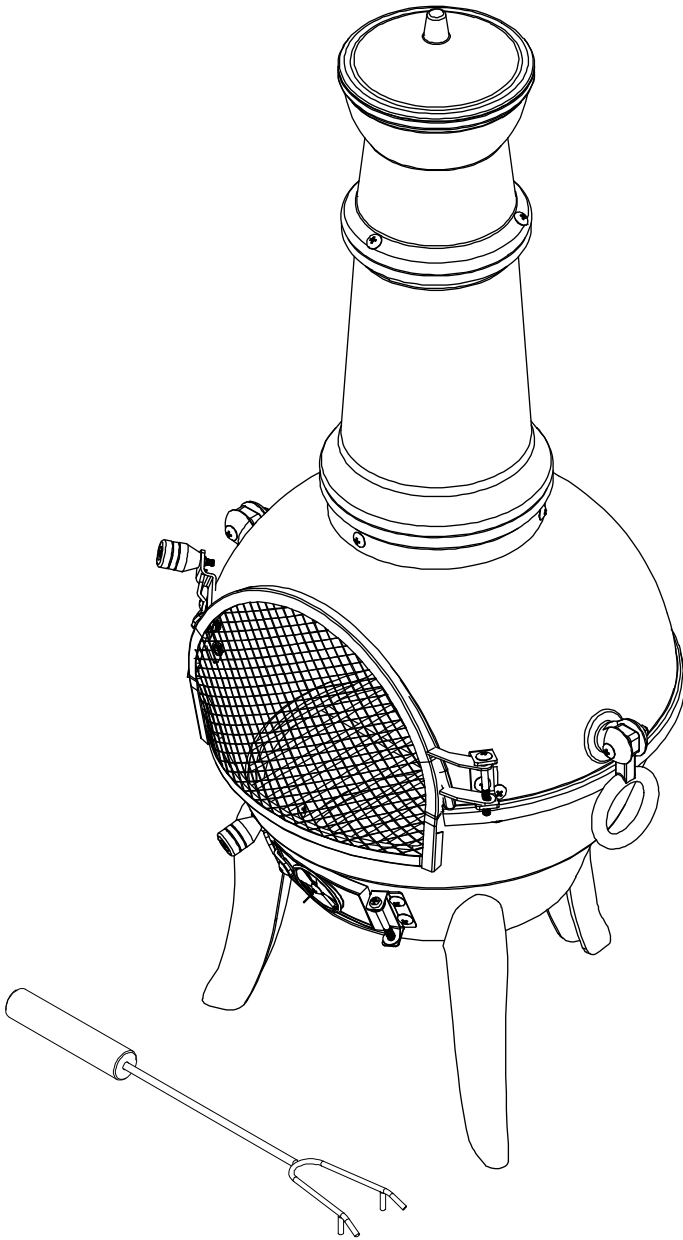



www.deubaservice.de

SERVICEPORTAL

DE

Für jede Art Service, Reklamationen und technischen Support können Sie sich vertrauensvoll an unsere geschulten Mitarbeiter wenden.

EN

For any kind of service, complaints and technical support, you can confidently turn to our trained staff.

FR

Pour tout type de service, réclamations et assistance technique, vous pouvez vous adresser en toute confiance à notre personnel qualifié.

IT

Per qualsiasi tipo di servizio, reclami e supporto tecnico, puoi rivolgerti con fiducia al nostro personale qualificato.

ES

Para cualquier tipo de servicio, quejas y soporte técnico, puede contactar con confianza a nuestro personal capacitado.

NL

U kunt bij ons geschoolde personeel terecht voor elke vorm van service, klachten en technische ondersteuning.

PL

Przy serwisowaniu, reklamacjach i wsparciu technicznym mogą Państwo liczyć na naszych przeszkolonych pracowników.

Hergestellt für:

Deuba GmbH & Co. KG
Zum Wiesenhof 84
66663 Merzig, Germany

Made for:

Deuba LTD
Wyatt Way, Thetford
Norfolk, IP24 1HB

DEUBA **XXL**

Copyright by



Stand 2022/08 Rev5

Alle Rechte vorbehalten. Ohne schriftliche Zustimmung der Deuba GmbH & Co. KG darf dieses Handbuch, auch nicht auszugsweise, in irgendeiner Form reproduziert werden oder unter Verwendung elektronischer, mechanischer oder chemischer Verfahren vervielfältigt oder verarbeitet werden. Änderungen im Sinne des technischen Fortschritts können jederzeit ohne Ankündigungen vorgenommen werden. Das Handbuch wird regelmäßig korrigiert. Für technische und drucktechnische Fehler und ihre Folgen übernehmen wir keine Haftung.