

**VERSACE**



## VERSACE HISTORY

Milan 1978, first collection for women by "Gianni Versace Donna". A star was born - the Gianni Versace fashion house, set to become a symbol of Italian luxury and fashion worldwide.

The '80s were a time for expanding one's horizons, flanking clothing with the design and production of sophisticated accessories. The fashion house was an instant hit, with its watch collections (Atelier, 1989) designed in line with the maison's intrinsic style and characterised by the Medusa. It was generally agreed: Swiss made but Italian style. In 1996 Versace won the De Beers award with its "Tiara", a jewel of over 1200 diamonds and the most prestigious element of the collection.

That same year, Gianni Versace designed a limited edition collection of jewellery watches, springing from a collaboration between the famous designer and Franck Muller, who developed and produced it in Geneva. In 1998, Versace SA, an independent company for the production and international distribution of sophisticated watches, jewels and writing implements, was founded.

## VERTIME COMPANY

Vertime SA was established by Versace and Timex in 2004, followed by DV One, symbol of the fashion house's new esprit. Produced in pure white or total black ceramic, this dynamic, plucky watch was an instant hit. A series of fine jewellery collections soon followed, marked by pure forms, refined materials and attention to detail.

The Swiss watch-making tradition and the Versace life-style permeating the collections were, as ever, recurrent. Gemstones ruled the day, with diamonds, rubies and sapphires in watches of the precious DV One full pavé collection, and rubies or sapphires in those of the DV One Chrono collection. In 2007 the fashion house worked significantly on its brands for men, developing high technology Swiss watches such as the DV One Chrono COSC ("Contrôle Officiel Suisse des Chronomètres"), produced in limited edition. The year 2008 marked a turning point for the company, with the introduction of the first mechanical timepiece with a Tourbillon mechanism, produced exclusively for Versace.



## PRODUCT VALUES

### TRADITION

Passion and devotion blend in the Versace collections of watches, jewels and pens. Respect for tradition combined with a constant search for perfection. Versace stands out for its impassioned study of the meaning and use of symbols, and of different materials and stones. The result: a skilful combination of creativity, know-how and technological innovation, leading the firm to reinterpret and reinvent timeless objects.

### SWISS MADE

The technological know-how of the Swiss watch-making tradition is a guarantee of quality and precision.

The quality of every Versace watch is guaranteed by the “Swiss Made” marking. Every chronograph is subject to strict controls, and all products to rigorous tests. Swiss watch-making is synonymous with production, precision and innovation.

## ITALIAN STYLE

Produced in the studios of famous designers, under the aegis of Versace's artistic direction. Exclusive design for those who love to stand out, playing and gambling with different styles and contrasts.

The firm's ever precious and elegant jewels, watches and accessories are icons of the VERSACE style, characterised by clean lines, precious materials and the fashion house's traditional colours and designs: Greek frets and the Medusa. And so, classical aesthetics meets the essence of the modern day world, creating a distinctively modern and seductive style.

## LUXURY

Attention to detail, with a long tradition of prestigious craftsmanship, perfection, sophistication and use of precious materials; Italian creativity and style are all this, and more. Every object is studied and created to reflect the essential spirit of Versace. Attention to detail is the fashion house's most distinguishing feature.

The collections espouse the brand's seduction, the precision of Swiss watch-making and the sophistication of Italian fine jewellery.

Because Versace is synonymous with elegance, sophistication and attention to detail.

## **EXCELLENCE**

A constant search for precious, refined and innovative materials, such as ceramic, and their use in watches and jewels, contribute to create a highly appealing design.

An important legacy, born of the successful combination of experience and tradition, quality and innovative design. Diamonds and precious stones selected by expert gemmologist, high tech ceramic, 18 karat gold, anti-scratch sapphire crystal, selected premium leather - these are just some of the ingredients of the Versace products.

## **PRECIOUSNESS**

Constant, eternal, almost infinite. Versace's precious accessories form a guiding thread between past and present, between classicism and non-conformism, between elegance and contemporary luxury. It is an extraordinary world of timeless passion. Ancient symbols are combined with classic elements, rendering each Versace product a timeless, elegant and unique piece of art. Watches, jewels and pens don't follow the dictates of fashion. They create them.

## **ETHICS**

All Versace products conform to UN Resolutions, the Kimberly Process and the Guarantee System. Versace buys diamonds exclusively from legitimate sources, because it believes in the importance of ethics.

ENGLISH	>	10
ITALIANO	>	24
DEUTSCH	>	38
FRANÇAIS	>	52
ESPAÑOL	>	66
РУССКИЙ	>	80
中文	>	94
日本語	>	108
عربي	>	122

# INSTRUCTION MANUAL

## CONGRATULATIONS

Congratulations on choosing a watch of the famous VERSACE maison, synonymous with luxury, elegance, sophistication and a constant search for high quality.

## **GENERAL MAINTENANCE**

### **SERVICING**

To ensure your watch keeps functioning for many years to come, follow carefully the instructions contained in this manual and have your watch serviced every 3-4 years by a VERSACE Boutique, an authorized dealer or a VERSACE assistance centre.

Only VERSACE Boutiques, authorized dealers and VERSACE assistance centres are authorized to service your watch.

Assistance centres are regularly trained by the fashion house, ensuring high quality of service. Any repair not carried out at a VERSACE Boutique, an authorized dealer or a VERSACE assistance centre shall not be covered by the International Warranty. The same applies to the use of spare parts not complying with the criteria specified by VERSACE.

### **WATER RESISTANCE**

The water resistance of your VERSACE watch is guaranteed by a series of gaskets that are subject to deterioration with wear and tear. Therefore, it is important to check your watch for water resistance every two years. In the event of using your watch during underwater sports activities, this should be done every year:

Never handle the chronograph's crown and buttons when the watch is wet as water could filter into the case and damage the movement. After bathing in salt water, rinse the watch with fresh water and dry it thoroughly.

Do not expose the watch to high temperatures (sauna, Turkish bath, etc.) as this could damage the gaskets.

All VERSACE watches are water resistant. The degree of water resistance is engraved on the back of the case, following the inscription "water resistant".

### **EXTERNAL CLEANING**

Wash your VERSACE watch in warm soapy water, using a soft brush. Rinse carefully with fresh water and dry with a soft dry cloth.

Do not dry the strap on a hot surface or directly in the sun as the rapid evaporation of water could damage its shape and quality.

## **CERAMIC**

Ceramic is an innovative material, extremely resistant to scratches and skin friendly. Non-oxidizing and inert to chemical agents, it guarantees a long durability of your watch. The hardness index of Versace ceramic is 9 out of 10 on the Mohs scale, while that of diamond is 10.

Please note that ceramic is a very hard material, but not indestructible. Versace ceramic watches must be treated with care. If hit hard, knocked sharply or dropped, ceramic components may break.

## **WINDING QUARTZ WATCHES**

Quartz watches are battery-powered, and therefore do not need to be wound. The battery life is generally guaranteed for over 2 years of continuous use. Never leave run-down batteries inside watches as they could leak, damaging the movement.

### **BATTERY REPLACEMENT:**

Batteries must be replaced by a VERSACE Boutique, an authorized dealer or a VERSACE assistance centre.

In the event of having repairs carried out during the warranty period, you must submit the duly filled-in VERSACE Warranty Certificate.

## **WINDING MECHANICAL WATCHES WITH AUTOMATIC MOVEMENT**

Mechanical movements are automatically wound up with the movements of the wrist. If not worn, the watch will function for just 42 hours. Following this period, the watch will have to be wound up by hand.

Winding the watch by hand (see the drawing: setting the time - watches with a crown): To wind the watch when it is stopped, unscrew crown (position II), then wind the mechanism turning the crown anticlockwise 5 times.

### **ADJUSTING THE STRAP:**

The watch must cling firmly to the wrist. Otherwise, the watch will be unable to wind up automatically.



## SETTING THE TIME

Quartz watches with a time-setting button:

To set this kind of watch, you must press the button placed on the back of the case.

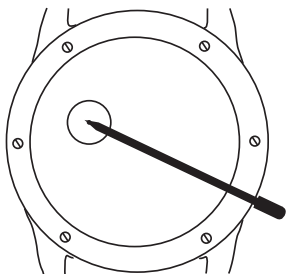

### 1/ SETTING THE HOUR:

The hour is set by pressing the time-setting button for 2-4 seconds. The two hands move at the same time: the hour hand rotates by 1 hour and the minute hand by 60 minutes. By pressing the time-setting button for longer (over 4 seconds), again the 2 hands will move at the same time, but faster.

### 2/ SETTING THE MINUTES:

When you have set the hour, set the minutes by pressing the button briefly (less than 2 seconds). Every time you press the button, the hand moves forward by a minute.

### NOTE:

Every time you press the time-setting button, the hour and minute hands move forward. This process cannot be inverted.

## SETTING THE DATE/TIME

Watches with non-screw crowns:

The following instructions apply for both quartz and automatic movements.

Before adjusting the date or time, pull the crown out delicately. Set the time as required, then push the crown back to the original position.

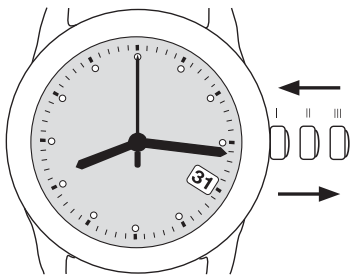

### 1/ SETTING THE DATE:

Pull the crown out delicately to position II.

Turn the crown clockwise to set the date.

Push the crown back to position I.

### 2/ SETTING THE HOUR:

Pull the crown out delicately to position III.

Turn the crown to move the hands to the required time.

Push the crown back to position I.

## SETTING THE DATE/TIME

Watches with screw crowns:

The crown is normally at position I.

When thoroughly screwed, the watch is fully water resistant. To set the date and time, unscrew the crown and pull it out to position II or III.

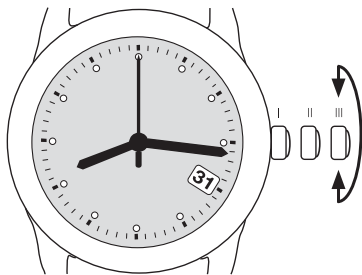

### 1/ SETTING THE DATE:

Unscrew the crown and pull it out to position II.

Turn the crown clockwise to set the date.

**IMPORTANT:** do not set the date between 10 pm and 2 am as the automatic date setting mechanism kicks in during this period and the movement could be damaged.

### 2/ SETTING THE TIME:

Unscrew the crown and pull it out to position III.

Turn the crown clockwise to move the hands to the required time. On all models, the second hand stops so as to enable the precise time to be set.

**WARNING:** in order to set the time to the "exact second", pull the crown out to position III when the second hand is at 60. The second hand will stop. Set the time as required, then push the crown back to position I and screw. The second hand will start working again.

## AUTOMATIC MOVEMENT LA JOUX PERRET CAL. 3513

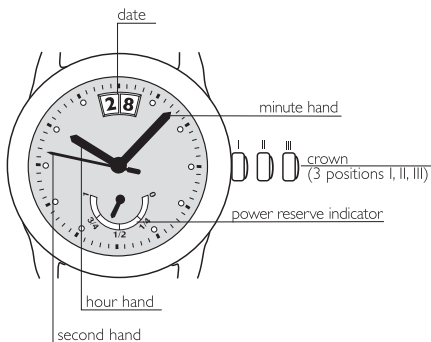

### 1/ WINDING:

The graduated section on the dial indicates the power reserve. The counter indicates the power remaining before the watch will stop. Wind the watch before the indicator reaches nil power. To wind the watch, pull the crown out to position II.

Turn the crown anticlockwise until the mechanism is fully wound and the indicator reaches full power (42h).

### 2/ SETTING THE DATE:

Unscrew the crown and pull it out to position II.

Turn the crown clockwise to set the date.

**IMPORTANT:** do not set the date between 10 pm and 2 am as the automatic date setting mechanism kicks in during this period and the movement could be damaged.

### 3/ SETTING THE TIME:

Unscrew the crown and pull it out to position III.

Turn the crown clockwise to move the hands to the required time. On all models, the second hand stops so as to enable the precise time to be set.

**WARNING:** in order to set the time to the “exact second”, pull the crown out to position III when the second hand is at 60. The second hand will stop. Set the time as required, then push the crown back to position I and screw. The second hand will start working again.

## AUTOMATIC CHRONOGRAPH ETA CAL. 2894-2 AND DD CAL. 293

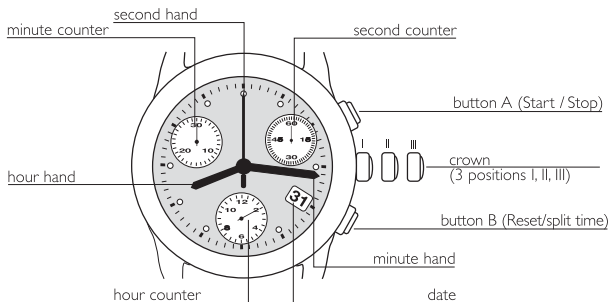

- a) **TO START TIMING WITH THE CHRONOGRAPH:** press button A.  
Press it again to measure the time elapsed and a third time to start timing again.  
In this way you can add various timings at different intervals.
- b) **TO SET THE CHRONOGRAPH TO ZERO:** simply press button B once.  
The counter hands will move back to the initial position.

## AUTOMATIC GMT ETA CAL. 2893-I

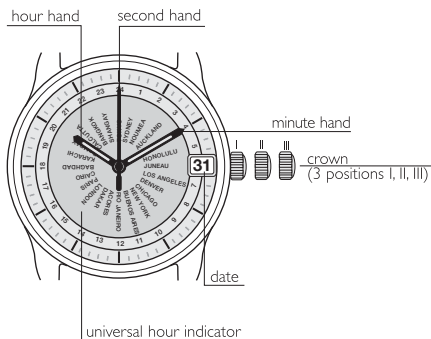

### I/ SETTING THE DATE:

Unscrew the crown and pull it out to position II.

Turn the crown clockwise to set the date and the second time-zone.

**IMPORTANT:** do not set the date between 10 pm and 2 am as the automatic date setting mechanism kicks in during this period and the movement could be damaged.

### 2/ SETTING THE TIME:

Unscrew the crown and pull it out to position III.

Turn the crown clockwise to move the hands to the required time. On all models, the second hand stops so as to enable the precise time to be set.

**WARNING:** in order to set the time to the “exact second”, pull the crown out to position III when the second hand is at 60. The second hand will stop. Set the time as required, then push the crown back to position I and screw. The second hand will start working again.

## QUARTZ GMT ALARM ISA 8176/1990

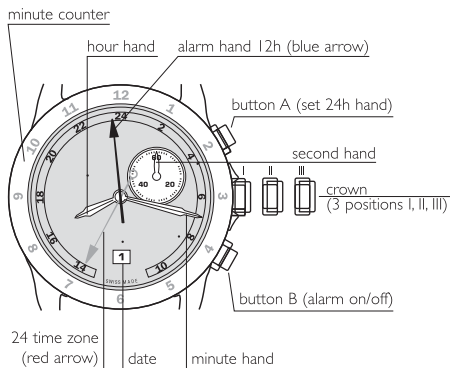

### 1/ SETTING THE 2ND TIME ZONE:

Pull the crown out to position II. Press button A until the 24h time zone hand has reached the desired hour:

Second time hours are indicated in the outer part of the dial (24 h). Release button A.

Push the crown back to position I.

### 2/ SETTING THE ALARM:

Pull the crown out to position II.

Turn the crown anticlockwise to set the alarm time.

Push the crown back to position I.

### 2/ ALARM ON/OFF:

Push button B one time. Two “bip” means that the alarm is on.

Push button B one time again. One “bip” means that the alarm is off.

When the alarm is ringing, push button B to stop it.

## QUARTZ CHRONOGRAPH ETA CAL. 251.471

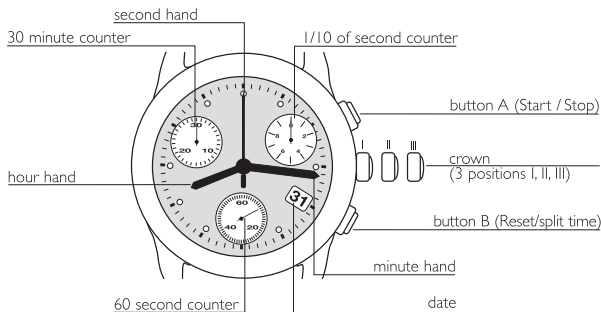

Before being able to time, the hands of the chronograph must be at the initial position (see setting the counters to zero).

- a) **TO START TIMING WITH THE CHRONOGRAPH:** press button A.  
Press it again to measure the time elapsed and a third time to start timing again.  
In this way you can add various timings at different intervals.
  
- b) **TO SET THE CHRONOGRAPH TO ZERO:** simply press button B once.  
The counter hands will move back to the initial position.



## QUARTZ CHRONOGRAPH RONDA CAL. 5030.D AND RONDA CAL. 5040.D

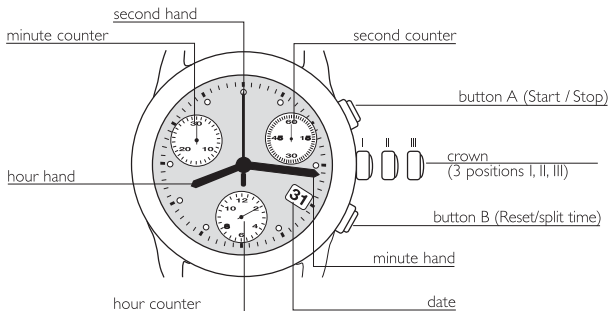

Before being able to time, the hands of the chronograph must be at the initial position (see setting the counters to zero).

- a) **TO START TIMING WITH THE CHRONOGRAPH:** press button A.  
Press it again to measure the time elapsed and a third time to start timing again.  
In this way you can add various timings at different intervals.
- b) **TO SET THE CHRONOGRAPH TO ZERO:** simply press button B once.  
The counter hands will move back to the initial position.

## QUARTZ CHRONOGRAPH ETA CAL. G15.261

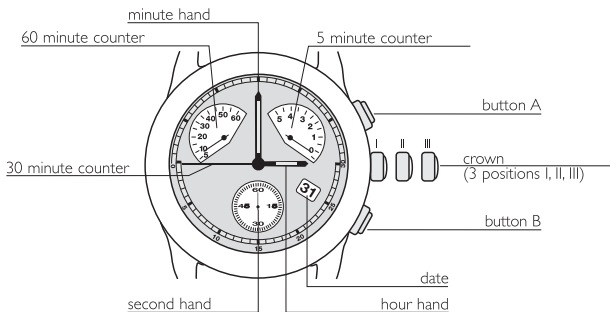

Before being able to time, the hands of the chronograph must be at the initial position (see setting the counters to zero)

- a) **TO START TIMING WITH THE CHRONOGRAPH:** press button A.  
Press it again to measure the time elapsed and a third time to start timing again.  
In this way you can add various timings at different intervals.
- b) **TO SET THE CHRONOGRAPH TO ZERO:** simply press button B once.  
The counter hands will move back to the initial position.

## QUARTZ CHRONOGRAPH RONDA CAL. 5020 B

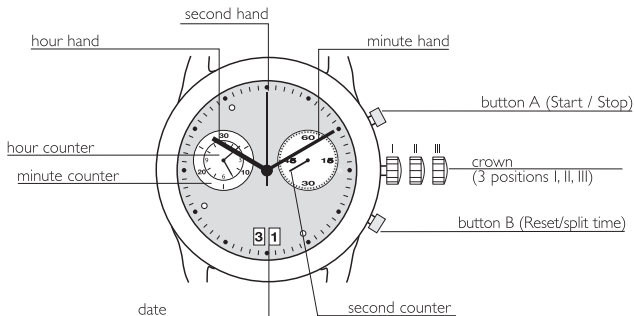

Before being able to time, the hands of the chronograph must be at the initial position (see setting the counters to zero).

- a) **TO START TIMING WITH THE CHRONOGRAPH:** press button A.  
Press it again to measure the time elapsed and a third time to start timing again.  
In this way you can add various timings at different intervals.
- b) **TO SET THE CHRONOGRAPH TO ZERO:** simply press button B once.  
The three chronograph hands will be reset to their zero positions.

## CONGRATULAZIONI

Congratulazioni per aver scelto un orologio della celebre maison VERSACE, espressione di lusso, eleganza, raffinatezza e costante ricerca di alta qualità.

## CONSIGLI DI MANUTENZIONE GENERALI

### REVISIONE

Per un funzionamento ottimale del suo orologio per molti anni, le consigliamo di seguire scrupolosamente i consigli contenuti in queste istruzioni d'uso e di far controllare l'orologio ogni 3-4 anni da una Boutique VERSACE, un concessionario autorizzato o un centro di servizio assistenza omologato VERSACE.

Solo le Boutique VERSACE, i concessionari autorizzati VERSACE e i centri di servizio assistenza omologati sono autorizzati ad effettuare interventi sul Suo orologio.

Regolarmente formati dalla marca, i centri di servizio assistenza assicurano un servizio di alta qualità. Ogni intervento non effettuato da una Boutique VERSACE, un concessionario autorizzato VERSACE o un centro di servizio assistenza autorizzato dalla marca espone l'orologio a seri rischi, non coperti dalla Garanzia Internazionale. Lo stesso vale per l'utilizzazione di pezzi di ricambio che non corrispondono ai criteri prescritti da VERSACE.

### IMPERMEABILITÀ

L'impermeabilità del Suo orologio VERSACE è garantita da una serie di guarnizioni che si degradano a causa della normale usura. Per un utilizzo normale dell'orologio si consiglia pertanto di far effettuare un controllo dell'impermeabilità una volta ogni due anni. Nel caso in cui l'orologio fosse usato in attività sportive subacquee, il controllo va fatto annualmente. Si raccomanda di mai manipolare la corona o i pulsanti del cronografo quando l'orologio è bagnato: l'acqua potrebbe entrare nella cassa e danneggiare il movimento. Dopo un bagno in acqua salata, sciacquare l'orologio con acqua dolce e asciugarlo completamente.

Occorre evitare che l'orologio sia esposto a temperature troppo elevate (saune, bagni turchi, ecc) che potrebbero danneggiare le guarnizioni.

Tutti gli orologi VERSACE sono impermeabili. Il grado di impermeabilità è riportato sul fondello della cassa dopo la scritta "water resistant".

### PULIZIA ESTERNA

Si raccomanda di lavare il proprio orologio VERSACE in acqua tiepida e sapone, con l'ausilio di una spazzola morbida. Risciacquare accuratamente con acqua dolce e asciugare con un panno morbido e asciutto. È importante non far asciugare i cinturini su una superficie calda o esposti direttamente ai raggi solari poiché un'evaporazione rapida dell'acqua provocherebbe danni nella forma e nella qualità.

## **CERAMICA**

La ceramica è un materiale innovativo, estremamente resistente ai graffi e antiallergico. Non-ossidante e inerte ad agenti chimici, garantisce una lunga durabilità all'orologio. L'indice di durezza della ceramica Versace è di 9 su 10 sulla scala di Mohs, mentre quella del diamante equivale a 10.

La ceramica è un materiale molto duro, ma non è indistruttibile. Gli orologi Versace in ceramica devono essere trattati con cura. Se le componenti in ceramica vengono colpite duramente, se vengono a contatto con un oggetto appuntito o se vengono fatte cadere, si potrebbero rompere.

## **RICARICA DEGLI OROLOGI AL QUARZO**

Gli orologi al quarzo sono alimentati da una pila e non necessitano pertanto di essere ricaricati. La loro autonomia è generalmente superiore ai 2 anni in condizioni di funzionamento continuo. Si raccomanda di non lasciare mai una pila scarica all'interno dell'orologio in quanto potrebbero verificarsi delle perdite che potrebbero danneggiare il movimento.

### **SOSTITUZIONE DELLA PILA:**

La sostituzione della pila va fatta in una Boutique VERSACE, presso concessionari autorizzati o in un centro di servizio assistenza autorizzato VERSACE.

Per qualsiasi intervento effettuato durante il periodo di garanzia, è indispensabile presentare il Certificato di Garanzia VERSACE debitamente compilato.

## **RICARICA DEGLI OROLOGI MECCANICI CON MOVIMENTO AUTOMATICO**

La ricarica di un movimento meccanico con ricarica automatica avviene grazie ai movimenti del polso. Non indossato, l'orologio dispone di una riserva di funzionamento di 42 ore. Oltre questo limite di autonomia, si rende necessaria una ricarica manuale.

Ricarica manuale (si veda il disegno: regolazione dell'ora - orologi con corona):

Per ricaricare l'orologio quando è fermo, svitare la corona (posizione II) poi ricaricare il meccanismo facendo fare 5 giri completi alla corona in senso antiorario.

### **REGOLAZIONE DEL CINTURINO:**

È importante che l'orologio aderisca bene al polso. In caso contrario, l'orologio perde la capacità di ricaricarsi automaticamente.

## REGOLAZIONE DELL'ORA

Orologi al quarzo con tasto correttore:

Per regolare questo tipo di orologio è necessario esercitare una pressione sul pulsante situato sul retro della cassa dell'orologio.

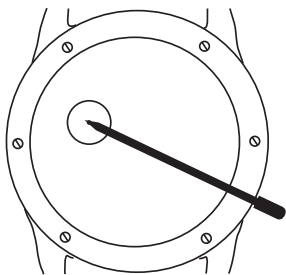

### 1/ REGOLAZIONE DELLE ORE:

La regolazione delle ore si effettua esercitando una breve pressione di 2-4 secondi sul tasto-correttore. Le due lancette avanzano contemporaneamente: quella delle ore fa una rotazione di un'ora, quella dei minuti una rotazione di 60 minuti. Premendo più a lungo sul tasto-correttore (pressione continua di oltre 4 secondi), le 2 lancette avanzano contemporaneamente ma molto più velocemente.

### 2/ REGOLAZIONE DEI MINUTI:

Raggiunta l'ora desiderata, i minuti si regolano effettuando pressioni brevi (meno di 2 secondi). Ogni pressione fa avanzare la lancetta di un minuto.

### NOTA:

Ogni pressione esercitata sul tasto-correttore fa avanzare le lancette delle ore e dei minuti. Il processo non può essere invertito.

## REGOLAZIONE DATA/ORA

Orologi con corona non avvitata:

Le seguenti indicazioni sono valide sia per il movimento al quarzo sia per il movimento automatico. Prima di ogni correzione della data o dell'ora, occorre liberare la corona tirandola delicatamente. Dopo aver effettuato le manipolazioni desiderate, reinserire perfettamente la corona riportandola nella posizione iniziale.

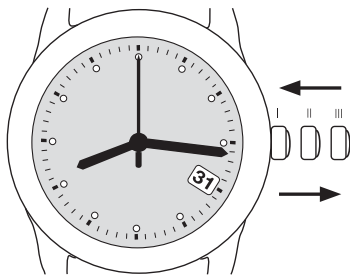

### 1/ REGOLAZIONE DELLA DATA:

Tirare delicatamente la corona ed estrarla in posizione II.

Girare la corona in senso orario per ottenere la data desiderata.

Reinserire la corona riportandola nella posizione iniziale I.

### 2/ REGOLAZIONE DELL'ORA:

Tirare delicatamente la corona ed estrarla in posizione III.

Girare la corona per spostare le lancette fino all'ora desiderata.

Reinserire la corona riportandola nella posizione iniziale I.



## REGOLAZIONE DATA/ORA

Orologi con corona a vite:

La corona si trova normalmente nella posizione I. Quando perfettamente avvitata, l'orologio è impermeabile.

Per procedere alla regolazione della data o dell'ora occorre svitare la corona ed estrarla in posizione II o III.

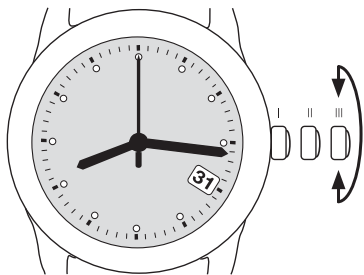

### 1/ REGOLAZIONE DELLA DATA:

Svitare la corona ed estrarla in posizione II.

Girare la corona in senso orario per la regolazione della data.

**IMPORTANTE:** non regolare la data tra le 10 di sera e le 2 del mattino poiché il meccanismo di cambio automatico della data entra in funzione in questo arco di tempo e il movimento si potrebbe danneggiare.

### 2/ REGOLAZIONE DELL'ORA:

Svitare la corona ed estrarla in posizione III.

Girare la corona in senso orario per spostare le lancette fino all'ora desiderata. Su ogni modello l'arresto della lancetta dei secondi consente una regolazione precisa.

**ATTENZIONE:** per impostare l'ora al "secondo esatto" è necessario estrarre la corona in posizione III quando la lancetta dei secondi è su 60. La lancetta dei secondi si ferma. Eseguita la regolazione, riporre la corona in posizione I e riavvitarla. La lancetta dei secondi ricomincia a funzionare.

## MOVIMENTO AUTOMATICO LA JOUX PERRET CAL. 3513

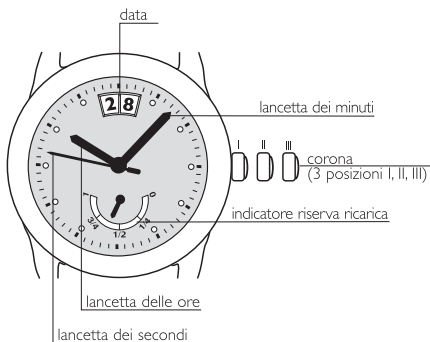

### 1/ RICARICA:

La sezione graduata che appare sul quadrante indica la riserva di marcia restante. Il contatore specifica l'autonomia restante prima che l'orologio si fermi. Prima che la lancetta arrivi al minimo occorre ricaricare l'orologio.

Per la ricarica la corona deve trovarsi in posizione II.

Girare la corona in senso antiorario fino a quando il meccanismo è completamente ricaricato e l'indicatore si trova sulla posizione massima (42h).

### 2/ REGOLAZIONE DELLA DATA:

Svitare la corona ed estrarla in posizione II.

Girare la corona in senso orario per la regolazione della data.

**IMPORTANTE:** non regolare la data tra le 10 di sera e le 2 del mattino poiché il meccanismo di cambio automatico della data entra in funzione in questo arco di tempo e il movimento si potrebbe danneggiare.

### 3/ REGOLAZIONE DELL'ORA:

Svitare la corona ed estrarla in posizione III. Girare la corona in senso orario per spostare le lancette fino all'ora desiderata. Su ogni modello l'arresto della lancetta dei secondi consente una regolazione precisa.

**ATTENZIONE:** per impostare l'ora al "secondo esatto" è necessario estrarre la corona in posizione III quando la lancetta dei secondi è su 60. La lancetta dei secondi si ferma. Eseguita la regolazione, riporre la corona in posizione I e riavvitarla. La lancetta dei secondi ricomincia a funzionare.

## CRONOGRAFO AUTOMATICO ETA CAL. 2894-2 E DD CAL. 293

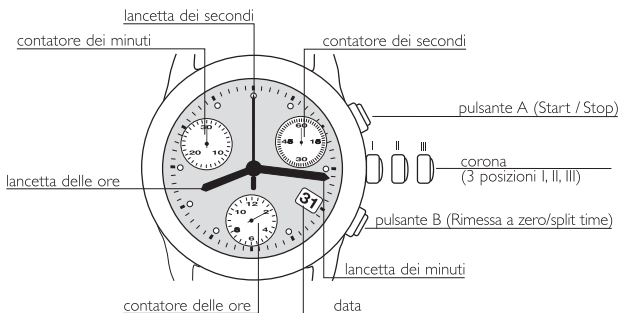

- a) **PER AVVIARE LA FUNZIONE CRONOGRAFO, E QUINDI IL CRONOMETRAGGIO DEL TEMPO:**  
premere il pulsante A.  
Con una seconda pressione si misura il tempo trascorso e con una terza pressione si rilancia la funzione. In questo modo è possibile sommare il cronometraggio di più tempi presi a intervalli diversi.
- b) **PER AZZERARE IL CRONOGRAFO:** basta premere una volta il pulsante B.  
Le lancette tornano in posizione iniziale.

## GMT AUTOMATICO ETA CAL. 2893-I

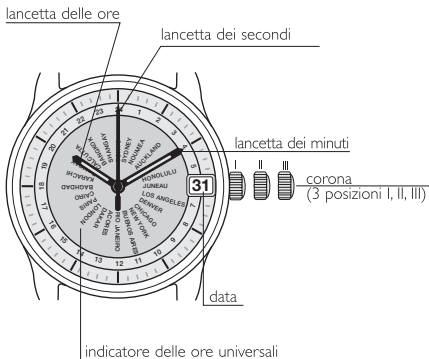

### 1/ REGOLAZIONE DELLA DATA:

Tirare delicatamente la corona ed estrarla in posizione II.

Girare la corona in senso orario per ottenere la data e il secondo fuso orario.

**IMPORTANTE:** non regolare la data tra le 10 di sera e le 2 del mattino poiché il meccanismo di cambio automatico della data entra in funzione in questo arco di tempo e il movimento si potrebbe danneggiare.

### 2/ REGOLAZIONE DELL'ORA:

Svitare la corona ed estrarla in posizione III.

Girare la corona in senso orario per spostare le lancette fino all'ora desiderata. Su ogni modello l'arresto della lancetta dei secondi consente una regolazione precisa.

**ATTENZIONE:** per impostare l'ora al "secondo esatto" è necessario estrarre la corona in posizione III quando la lancetta dei secondi è su 60. La lancetta dei secondi si ferma. Eseguita la regolazione, riporre la corona in posizione I e riavitarla. La lancetta dei secondi ricomincia a funzionare.

## GMT AL QUARZO CON ALLARME ISA 8176/1990

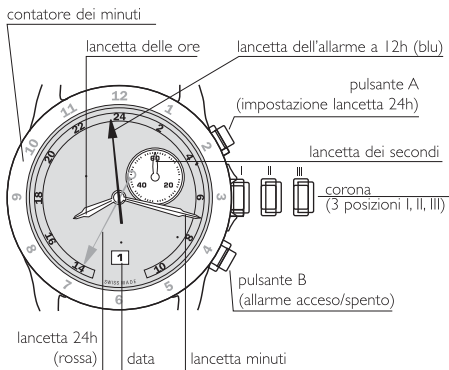

### I/ REGOLAZIONE DEL SECONDO FUSO ORARIO:

Svitare la corona ed estrarla in posizione II.

Premere il pulsante A finché la lancetta 24h con funzione a doppio fuso orario ha raggiunto l'ora desiderata.

Il secondo fuso orario è indicato nella parte esterna del quadrante (24h). Rilasciare il pulsante A. Reinsерire la corona riportandola nella posizione iniziale I.

### 2/ REGOLAZIONE DELL'ALLARME:

Svitare la corona ed estrarla in posizione II.

Girare la corona in senso antiorario per impostare l'ora per l'allarme.

Reinsерire la corona riportandola nella posizione iniziale I.

### 2/ ALLARME ACCESO/SPENTO:

Premere il pulsante B. Due "bip" significano che l'allarme è acceso.

Premere il pulsante B una seconda volta. Un "bip" significa che l'allarme è spento.

Quando l'allarme sta suonando, premere il pulsante B per fermarlo.

## CRONOGRAFO AL QUARZO ETA CAL. 251.471

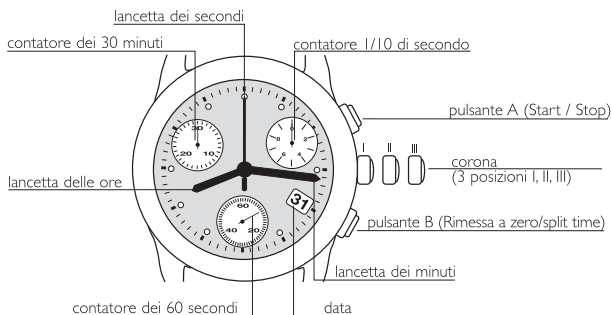

Prima di ciascun cronometraggio, occorre che le lancette del cronografo siano nella posizione iniziale (vedi azzeramento dei contatori).

**a) PER AVVIARE LA FUNZIONE CRONOGRAFO, E QUINDI IL CRONOMETRAGGIO DEL TEMPO:**

premere il pulsante A.

Con una seconda pressione si misura il tempo trascorso e con una terza pressione si rilancia la funzione. In questo modo è possibile sommare il cronometraggio di più tempi presi a intervalli diversi.

**b) PER AZZERARE IL CRONOGRAFO:** basta premere una volta il pulsante B.

Le lancette tornano in posizione iniziale.

## CRONOGRAFO AL QUARZO RONDA CAL. 5030.D E RONDA CAL 5040.D

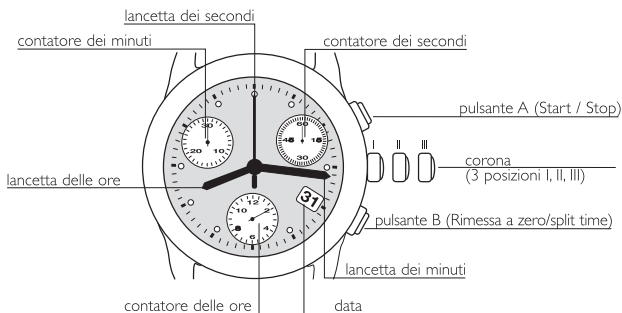

Attenzione prima di ciascun cronometraggio, le lancette del cronografo devono trovarsi nella posizione iniziale. (vedi azzeramento dei contatori).

**a) PER AVVIARE LA FUNZIONE CRONOGRAFO, E QUINDI IL CRONOMETRAGGIO DEL TEMPO:**

premere il pulsante A.

Con una seconda pressione si misura il tempo trascorso e con una terza pressione si rilancia la funzione. In questo modo è possibile sommare il cronometraggio di più tempi presi a intervalli diversi.

**b) PER AZZERARE IL CRONOGRAFO:** basta premere una volta il pulsante B.

Le lancette tornano in posizione iniziale.

## CRONOGRAFO AL QUARZO ETA CAL. G15.261

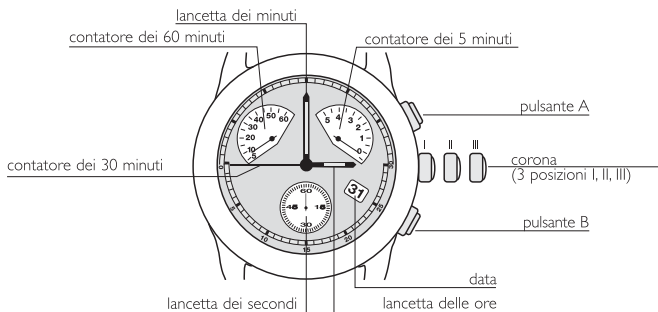

Prima di ciascun cronometraggio, occorre che le lancette del cronografo siano nella posizione iniziale (vedi azzeramento dei contatori).

**a) PER AVVIARE LA FUNZIONE CRONOGRAFO, E QUINDI IL CRONOMETRAGGIO DEL TEMPO:**  
premere il pulsante A.

Con una seconda pressione si misura il tempo trascorso e con una terza pressione si rilancia la funzione. In questo modo è possibile sommare il cronometraggio di più tempi presi a intervalli diversi.

**b) PER AZZERARE IL CRONOGRAFO:** basta premere una volta il pulsante B.  
Le lancette tornano in posizione iniziale.



## CRONOGRAFO AL QUARZO RONDA CAL. 5020B

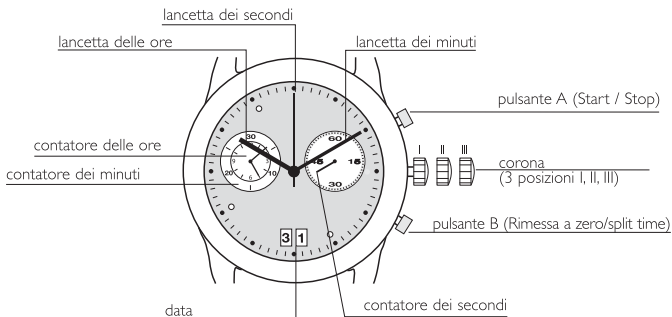

Prima di ciascun cronometraggio, occorre che le lancette del cronografo siano nella posizione iniziale (vedi azzeramento dei contatori).

- a) **PER AVVIARE LA FUNZIONE CRONOGRAFO, E QUINDI IL CRONOMETRAGGIO DEL TEMPO:**  
premere il pulsante A.  
Con una seconda pressione si misura il tempo trascorso e con una terza pressione si rilancia la funzione. In questo modo è possibile sommare il cronometraggio di più tempi presi a intervalli diversi.
- b) **PER AZZERARE IL CRONOGRAFO:** basta premere una volta il pulsante B.  
Le lancette tornano in posizione iniziale.

## HERZLICHEN GLÜCKWUNSCH

Herzlichen Glückwunsch, dass Sie sich für eine Uhr aus dem berühmten Modehaus VERSACE entschieden haben, Ausdruck von Luxus, Eleganz, Ausgesuchtheit und kontinuierlichem Streben nach Qualität.

## **EMPFEHLUNGEN ZUR ALLGEMEINEN PFLEGE**

### **REVISION**

Für eine optimale Funktion Ihrer Uhr über viele Jahre hinweg empfehlen wir die genaue Einhaltung der in dieser Gebrauchsanleitung enthaltenen Empfehlungen und eine Kontrolle der Uhr durch eine Boutique von VERSACE, einen Vertragshändler oder einen zugelassenen VERSACE-Kundendienst alle drei bis vier Jahre.

Nur die Boutiquen von VERSACE, die Vertragshändler von VERSACE und die zugelassenen Kundendienstzentren sind autorisiert, Eingriffe an Ihrer Uhr vorzunehmen.

Regelmäßig vom Markenunternehmen geschult, sichern die Kundendienstzentren einen Service hoher Qualität. Jegliche nicht von einer Boutique von VERSACE, einem Vertragshändler von VERSACE oder einem vom Markenunternehmen autorisierten Kundendienstzentrum ausgeführten Eingriffe stellen große Risiken dar; die nicht von der internationalen Garantie abgedeckt werden. Dasselbe gilt für den Einsatz von Ersatzteilen, die nicht den von VERSACE vorgeschriebenen Kriterien entsprechen.

### **WASSERDICHTHEIT**

Die Wasserdichtheit Ihrer Uhr von VERSACE ist durch eine Reihe von Dichtungen garantiert, die sich durch normalen Verschleiß abnutzen. Für eine normale Verwendung der Uhr wird daher empfohlen, eine Kontrolle der Wasserdichtheit alle zwei Jahren ausführen zu lassen. Sollte die Uhr bei Unterwassersport getragen werden, hat die Kontrolle jährlich zu erfolgen.

Es wird darauf hingewiesen, die Krone oder die Tasten des Chronographen nie zu betätigen, wenn die Uhr nass ist; es könnte Wasser in das Gehäuse eintreten und das Räderwerk beschädigen. Nach einem Bad in Salzwasser die Uhr mit Süßwasser spülen und sorgfältig abtrocknen.

Es ist zu vermeiden, die Uhr zu hohen Temperaturen auszusetzen (Sauna, Türkisches Bad, etc.), die die Dichtungen beschädigen könnten.

Alle Uhren von VERSACE sind wasserdicht. Der Grad der Wasserdichtheit ist auf dem Boden des Gehäuses nach der Aufschrift "water resistant" angegeben.

### **EXTERNE REINIGUNG**

Es wird empfohlen, Ihre Uhr von VERSACE in lauwarmem Wasser mit Seife und mit Hilfe einer weichen Bürste zu reinigen. Sorgsam mit Süßwasser abspülen und mit einem weichen und trockenem Tuch trocknen. Es ist wichtig, die Uhrenarmbänder nicht auf einer warmen Fläche trocknen zu lassen oder diese direkt Sonneneinstrahlung auszusetzen, da ein schnelles Verdampfen des Wassers zu Schäden an Form und Qualität führen würde.

## **KERAMIK**

Keramik ist ein innovatives Material, sehr widerstandsfähig auf Ritzen, und hautfreundlich. Keramik oxidiert nicht und wird von chemischen Stoffen nicht beschädigt, das garantiert ihrer Uhr ein langes Leben.

Die Härte von der Versace Keramik ist 9 auf 10 auf der Mohs Scala. Die Härte von einem Diamant ist hingegen 10.

Obwohl Keramik ein sehr hartes Material ist, ist es nicht unzerstörbar.

Nach einem harten Schlag, wenn sie mit etwas Scharfem in Kontakt kommen oder herunterfallen, können Keramik-Komponenten brechen.

## **AUFZIEHEN DER QUARZUHR**

Die Quarzuhren sind batteriebetrieben und erfordern daher kein Aufziehen. Ihre Dauer beträgt normalerweise bei kontinuierlichem Betrieb mehr als zwei Jahre.

Es wird davon abgeraten, eine entladene Batterie in der Uhr zu belassen, da Verluste auftreten könnten, die das Räderwerk beschädigen könnten.

### **BATTERIEWECHSEL:**

Der Batteriewechsel muss in einer Boutique von VERSACE, bei Vertragshändlern oder in einem autorisierten Kundendienstzentrum von VERSACE erfolgen.

Bei jeglichen Eingriffen während der Garantiezeit ist es unerlässlich, den gebührend ausgefüllten Garantieschein von VERSACE vorzulegen.

## **AUFZIEHEN MECHANISCHER UHREN MIT AUTOMATISCHEM RÄDERWERK**

Das automatische Aufziehen eines mechanischen Räderwerks erfolgt dank der Bewegungen des Handgelenks. Wird sie nicht getragen, verfügt die Uhr über eine Reserve von 42 Stunden. Nach dieser Zeit muss sie manuell aufgezogen werden.

Manuelles Aufziehen (siehe Zeichnung: Uhrzeiteinstellung - Uhren mit Krone):

Um die Uhr aufzuziehen, wenn sie stehen geblieben ist, die Krone (Position II) lösen und dann das Uhrwerk aufziehen, indem fünf komplette Drehungen der Krone gegen den Uhrzeigersinn ausgeführt werden.

### **EINSTELLEN DES UHRENARMBANDS:**

Es ist wichtig, dass die Uhr gut am Handgelenk anliegt. Andernfalls verliert die Uhr die Fähigkeit des automatischen Aufziehens.

## EINSTELLUNG DER UHRZEIT

Quarzuhren mit Korrekturtaste:

Um diesen Uhrentyp einzustellen, muss Druck auf die Taste auf der Rückseite des Uhrengehäuses ausgeübt werden.

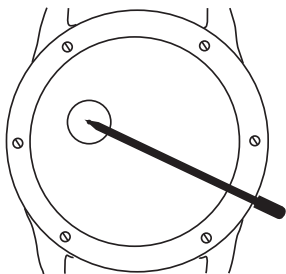

### 1/ STUNDENEINSTELLUNG:

Die Stundeneinstellung erfolgt durch kurzen Druck von 2-4 Sekunden auf die Korrekturtaste. Die beiden Zeiger bewegen sich gleichzeitig fort: der Stundenzeiger bewegt sich um eine Stunde weiter; der Minutenzeiger um 60 Minuten. Durch längeres Betätigen der Korrekturtaste (durchgehender Druck von mehr als vier Sekunden) bewegen sich die beiden Zeiger gleichzeitig, jedoch sehr viel schneller:

### 2/ MINUTENEINSTELLUNG:

Nach dem Einstellen der gewünschten Stunde werden die Minuten durch kurzes Drücken eingestellt (weniger als zwei Sekunden). Jeder Druck bewegt den Zeiger um

eine Minute vor.

### HINWEIS:

Jeder Druck auf die Korrekturtaste stellt die Zeiger der Stunden und Minuten vor. Der Vorgang kann nicht umgekehrt werden.

## EINSTELLUNG VON DATUM/UHRZEIT

Uhren mit nicht verschraubter Krone:

Die folgenden Anweisungen gelten sowohl für die Quarzuhr als auch für das automatische Räderwerk. Vor jeglichen Korrekturen des Datums oder der Uhrzeit, muss die Krone durch vorsichtiges Ziehen gelöst werden. Nach den gewünschten Einstellungen die Krone wieder ganz hereindrücken und in Ausgangsposition bringen.

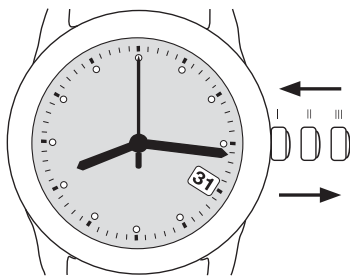

### 1/ DATUMSEINSTELLUNG:

Die Krone vorsichtig in Position II herausziehen.  
Drehen Sie die Stellkrone im Uhrzeigersinn, um das gewünschte Datum zu erhalten.  
Die Krone wieder hereinschieben und in Ausgangsstellung I bringen.

### 2/ EINSTELLUNG DER UHRZEIT:

Die Krone vorsichtig in Position III herausziehen.  
Die Krone drehen, um die Zeiger auf die gewünschte Stunde zu stellen.  
Die Krone wieder hereinschieben und in Ausgangsstellung I bringen.

## EINSTELLUNG VON DATUM/UHRZEIT

Uhren mit Schraubkrone:

Die Krone befindet sich normalerweise in Position I.

Wenn sie vollkommen angezogen ist, ist die Uhr wasserdicht. Um die Einstellung des Datums oder der Uhrzeit vorzunehmen, muss die Krone gelöst und in Position II oder III herausgezogen werden.

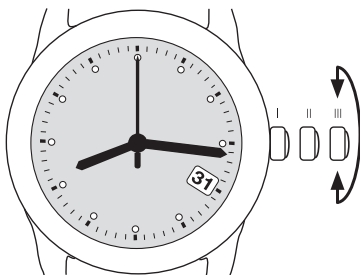

### I/ DATUMSEINSTELLUNG:

Die Krone lösen und in Position II herausziehen. Drehen Sie die Krone im Uhrzeigersinn, um das Datum einzustellen.

**WICHTIG:** das Datum nicht zwischen zehn Uhr abends und zwei Uhr morgens einstellen, da das Uhrwerk des automatischen Datumswechsels in dieser Zeitspanne in Betrieb ist und das Räderwerk Schaden nehmen könnte.

### 2/ EINSTELLUNG DER UHRZEIT:

Die Krone lösen und in Position III herausziehen.

Die Krone im Uhrzeigersinn drehen, um die Zeiger auf die gewünschte Stunde zu stellen. Auf jedem Modell gestattet der Anschlag des Sekundenzeigers eine genaue Einstellung.

**ACHTUNG:** um die Stunde „auf die Sekunde genau“ einzustellen, muss die Krone in Position III herausgezogen werden, wenn der Sekundenzeiger sich auf 60 befindet. Der Sekundenzeiger stoppt. Die Einstellung ausführen, die Krone wieder in Position I bringen und anziehen. Der Sekundenzeiger beginnt wieder zu laufen.

## AUTOMATISCHES RÄDERWERK LA JOUX PERRET CAL. 3513

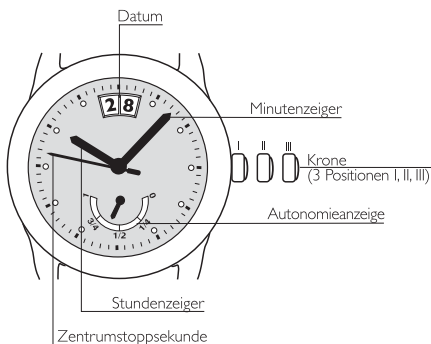

### 1/ AUFZIEHEN:

Der Abschnitt mit Graden auf dem Quadranten gibt die verbleibende Aufzugsreserve an.

Der Zähler gibt die verbleibende Zeit bis zum Stehenbleiben der Uhr an. Bevor der Zeiger beim Minimum ankommt, muss die Uhr aufgezogen werden. Zum Aufziehen muss die Krone sich in Position II befinden.

Die Krone gegen den Uhrzeigersinn drehen, bis das Uhrwerk vollkommen aufgezogen ist und die Anzeige sich auf maximaler Position befindet (42h).

### 2/ DATUMSEINSTELLUNG:

Die Krone lösen und in Position II herausziehen.

Drehen Sie die Krone im Uhrzeigersinn, um das Datum einzustellen.

**WICHTIG:** das Datum nicht zwischen zehn Uhr abends und zwei Uhr morgens einstellen, da das Uhrwerk des automatischen Datumswechsels in dieser Zeitspanne in Betrieb ist und das Räderwerk Schaden nehmen könnte.

### 3/ EINSTELLUNG DER UHRZEIT:

Die Krone lösen und in Position III herausziehen.

Die Krone im Uhrzeigersinn drehen, um die Zeiger auf die gewünschte Stunde zu stellen. Auf jedem Modell gestattet der Anschlag des Sekundenzeigers eine genaue Einstellung.

**ACHTUNG:** um die Stunde „auf die Sekunde genau“ einzustellen, muss die Krone in Position III herausgezogen werden, wenn der Sekundenzeiger sich auf 60 befindet. Der Sekundenzeiger stoppt. Die Einstellung ausführen, die Krone wieder in Position I bringen und anziehen. Der Sekundenzeiger beginnt wieder zu funktionieren.



## AUTOMATISCHER CHRONOGRAPH ETA CAL. 2894-2 UND DD CAL. 293

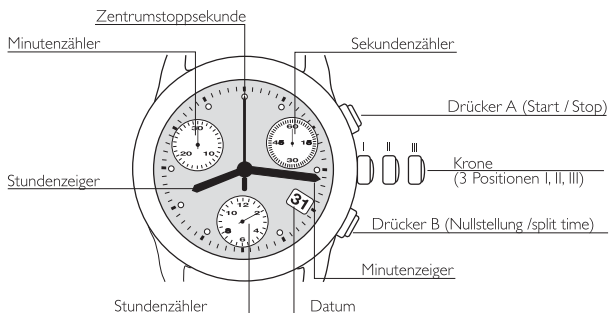

**a) UM DIE CHRONOGRAPH-FUNKTION ZU STARTEN UND SOMIT DIE ZEITMESSUNG:**  
die Taste A betätigen.

Durch ein zweites Betätigen wird die verstrichene Zeit gemessen und durch einen dritten Druck die Funktion wieder aufgenommen. Auf diese Weise ist es möglich, die Messung mehrerer Zeitabschnitte in unterschiedlichen Intervallen zu summieren.

**b) UM DEN CHRONOGRAPHEN AUF NULL ZU STELLEN:** genügt es, einmal die Taste B zu betätigen. Die Zeiger der Zähler kehren in die Ausgangsposition zurück.



## QUARZ GMT ALARM ISA 8176/1990

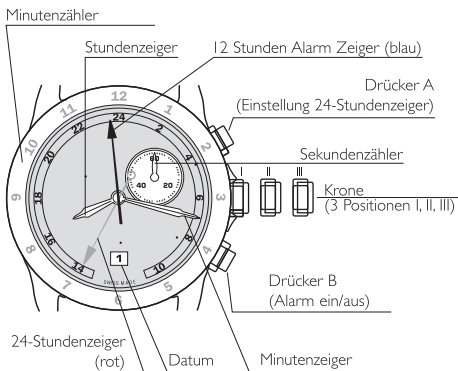

### **1/ EINSTELLUNG DER 2.ZEITZONE:**

Die Krone lösen und in Position II herausziehen.

Die Taste A betätigen um den 24-Stundenzeiger mit Mechanismus für 2. Zeitzone auf die gewünschte Stunde zu stellen.

Die 2. Zeitzone ist auf der äusseren Seite vom Zifferblatt (24h) angezeigt.

Die Krone wieder lösen und in Ausgangstellung I bringen.

### **2/ DER ALARM EINSTELLEN:**

Die Krone lösen und in Position II herausziehen.

Drehen Sie die Krone gegen den Uhrzeigersinn, um der Alarm einzustellen.

Die Krone wieder hereinschieben und in Ausgangsstellung I bringen.

### **2/ ALARM EIN/AUS:**

Die Taste B ein Mal betätigen. Zwei "bip" heissen, dass der Alarm eingestellt ist.

Die Taste B noch ein Mal betätigen. Ein "bip" heisst, dass der Alarm ausgestellt ist.

Wenn der Alarm läuft, die Taste B ein Mal betätigen, um der Alarm zu stoppen.

## QUARZ-CHRONOGRAPH ETA CAL. 251.471

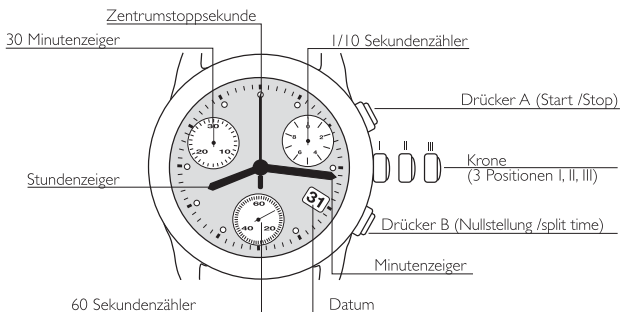

Vor jeder Zeitmessung müssen sich die Zeiger des Chronographen in der Ausgangsposition befinden (siehe Nullstellung der Zähler).

**a) UM DIE CHRONOGRAPH-FUNKTION ZU STARTEN UND SOMIT DIE ZEITMESSUNG:**

die Taste A betätigen.

Durch ein zweites Betätigen wird die verstrichene Zeit gemessen und durch einen dritten Druck die Funktion wieder aufgenommen. Auf diese Weise ist es möglich, die Messung mehrerer Zeitabschnitte in unterschiedlichen Intervallen zu summieren.

**b) UM DEN CHRONOGRAPHEN AUF NULL ZU STELLEN:** genügt es, einmal die Taste B zu betätigen.

Die Zeiger der Zähler kehren in die Ausgangsposition zurück.

## QUARZ-CHRONOGRAPH RONDA CAL. 5030.D UND RONDA CAL 5040.D

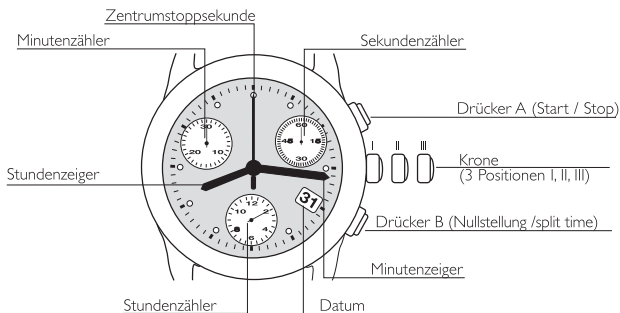

Achtung vor jeder Zeitmessung müssen sich die Zeiger des Chronographen in Ausgangsstellung befinden. (siehe Nullstellung der Zähler).

**a) UM DIE CHRONOGRAPH-FUNKTION ZU STARTEN UND SOMIT DIE ZEITMESSUNG:**

die Taste A betätigen.

Durch ein zweites Betätigen wird die verstrichene Zeit gemessen und durch einen dritten Druck die Funktion wieder aufgenommen. Auf diese Weise ist es möglich, die Messung mehrerer Zeitabschnitte in unterschiedlichen Intervallen zu summieren.

**b) UM DEN CHRONOGRAPHEN AUF NULL ZU STELLEN:** genügt es, einmal die Taste B zu betätigen.

Die Zeiger der Zähler kehren in die Ausgangsposition zurück.

## QUARZ-CHRONOGRAPH ETA CAL G15.261

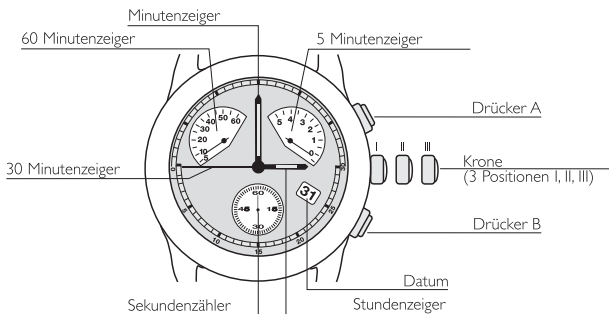

Achtung vor jeder Zeitmessung müssen sich die Zeiger des Chronographen in Ausgangsstellung befinden. (siehe Nullstellung der Zähler).

### a) UM DIE CHRONOGRAPH-FUNKTION ZU STARTEN UND SOMIT DIE ZEITMESSUNG:

die Taste A betätigen.

Durch ein zweites Betätigen wird die verstrichene Zeit gemessen und durch einen dritten Druck die Funktion wieder aufgenommen. Auf diese Weise ist es möglich, die Messung mehrerer Zeitabschnitte in unterschiedlichen Intervallen zu summieren.

### b) UM DEN CHRONOGRAPHEN AUF NULL ZU STELLEN: genügt es, einmal die Taste B zu betätigen.

Die Zeiger der Zähler kehren in die Ausgangsposition zurück.

## QUARZ-CHRONOGRAPH RONDA CAL. 5020 B

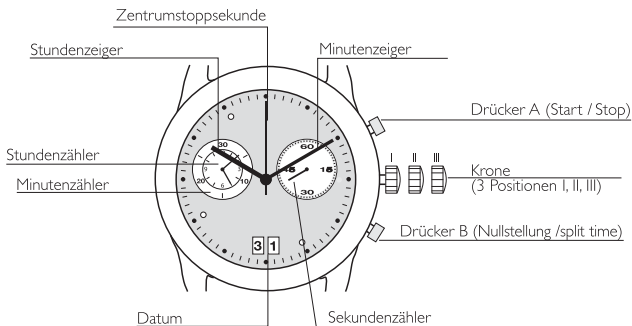

Achtung vor jeder Zeitmessung müssen sich die Zeiger des Chronographen in Ausgangsstellung befinden. (siehe Nullstellung der Zähler).

**a) UM DIE CHRONOGRAPH-FUNKTION ZU STARTEN UND SOMIT DIE ZEITMESSUNG:**

die Taste A betätigen.

Durch ein zweites Betätigen wird die verstrichene Zeit gemessen und durch einen dritten Druck die Funktion wieder aufgenommen. Auf diese Weise ist es möglich, die Messung mehrerer Zeitabschnitte in unterschiedlichen Intervallen zu summieren.

**b) UM DEN CHRONOGRAPHEN AUF NULL ZU STELLEN:** genügt es, einmal die Taste B zu betätigen.

Die Zeiger der Zähler kehren in die Ausgangsposition zurück.

## FELICITATIONS

Nous vous félicitons d'avoir choisi une montre de la célèbre maison VERSACE, expression de luxe, élégance, raffinement et recherche perpétuelle de la haute qualité.



## CONSIGNES D'ENTRETIEN

### RÉVISION

Pour consentir le fonctionnement optimal de votre montre au fil des ans, nous vous conseillons de suivre rigoureusement les conseils contenus dans ce mode d'emploi et de faire réviser votre montre tous les 3-4 ans par une Boutique VERSACE, un concessionnaire autorisé ou un centre de service après-vente agréé VERSACE.

Seules les Boutiques VERSACE, concessionnaires autorisés VERSACE et les centres de service après-vente agréés sont autorisés à intervenir sur votre montre.

Régulièrement formés par la marque les centres de service après-vente garantissent un service de haute qualité. Toute intervention non effectuée par une Boutique VERSACE, un concessionnaire autorisé VERSACE ou un centre de service après-vente agréé par la marque expose la montre à des risques sérieux, non couverts par la Garantie Internationale. Ceci est également valable pour l'utilisation de pièces détachées qui ne correspondent pas aux critères prescrits par VERSACE.

### ÉTANCHÉITÉ

L'étanchéité de votre montre VERSACE est garantie par une série de garnitures qui se dégradent par un phénomène d'usure naturelle. Pour une utilisation normale de la montre, il est ainsi conseillé de faire contrôler l'étanchéité une fois tous les deux ans. Si la montre est portée pendant des activités de plongée sous-marine, le contrôle doit être fait tous les ans.

Il est recommandé de ne jamais manipuler la couronne ou les poussoirs du chronographe lorsque la montre est mouillée : l'eau pourrait pénétrer dans le boîtier et endommager le mouvement. Après s'être baigné dans l'eau salée, rincer la montre à l'eau douce et bien la sécher.

Il convient d'éviter d'exposer la montre à des températures trop élevées (saunas, bains turcs, etc.) pour ne pas endommager les garnitures.

Toutes les montres VERSACE sont étanches. Le degré d'étanchéité est reporté sur le fond du boîtier après la mention "water resistant".

### NETTOYAGE EXTÉRIEUR

Il est conseillé de laver sa montre VERSACE à l'eau tiède et au savon, avec une brosse souple. Rincer soigneusement à l'eau douce et sécher avec un chiffon doux et sec.

Il est important de ne pas faire sécher les bracelets sur une surface chaude ou exposés directement à la lumière du soleil dans la mesure où une évaporation rapide provoquerait des dommages au niveau de la forme et de la qualité.

## CÉRAMIQUE

La céramique est un matériel innovatif, anti-allergique et extrêmement résistant aux griffes. Inoxydable et inerte a n'importe quel agent chimique, la céramique garantit à la montre Versace un fonctionnement de longue durée. L'indice de dûtreté de la céramique Versace est de 9 sur 10 par rapport à l'échelle de Mohs, tandis que celle du diamant équivaut à 10. La céramique est un matériel très dur mais non indestructible. Les montres Versace en céramique doivent donc être manipulées avec soin car leurs composants en céramique pourraient se briser en cas de mauvais traitement: si les montres tombent, ou si elles sont en contact avec des objets pointus. Il est recommandé de ne jamais laisser une pile usée à l'intérieur de la montre; la pile pourrait fuir et endommager le mouvement de la montre.

## REMONTAGE DES MONTRES À QUARTZ

Les montres à quartz sont alimentées par une pile et n'ont donc pas besoin d'être remontées. Elles sont dotées d'une autonomie en général supérieure à 2 ans dans des conditions de fonctionnement continu. Il est recommandé de ne jamais laisser une pile usée à l'intérieur de la montre; la pile pourrait fuir et endommager le mouvement de la montre.

### REMPACEMENT DE LA PILE:

Le remplacement de la pile doit être effectué dans une Boutique VERSACE, auprès d'un concessionnaire autorisé ou d'une centre de service après-vente agréé VERSACE. Pour toute intervention effectuée pendant la période de garantie, il faut obligatoirement présenter le Certificat de Garantie VERSACE dûment rempli.

## REMONTAGE DES MONTRES MÉCANIQUES AVEC MOUVEMENT AUTOMATIQUE

Le remontage d'un mouvement automatique avec remontage mécanique se fait grâce aux mouvements du poignet. Si la montre n'est pas portée, la montre dispose d'une réserve de fonctionnement de 42 heures. Passée cette limite d'autonomie, un remontage manuel est alors nécessaire. Remontage manuel (voir le dessin: réglage de l'heure - montres avec couronne): Pour remonter la montre lorsqu'elle est arrêtée, dévisser la couronne (position II) et remonter le mécanisme en faisant faire 5 tours complets à la couronne dans le sens antihoraire.

### RÉGLAGE DU BRACELET:

La montre doit bien adhérer au poignet. Si ce n'est pas le cas, la montre perd sa capacité de se remonter automatiquement.

## RÉGLAGE DE L'HEURE

Montre à quartz avec touche correctrice:

Pour régler ce type de montre, il faut exercer une pression sur le touche situé au dos du boîtier de la montre.

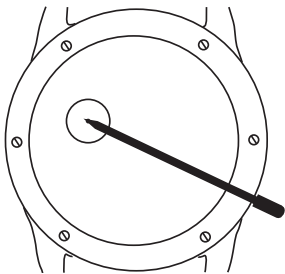

### 1/ RÉGLAGE DES HEURES:

Le réglage des heures s'effectue en exerçant une brève pression de 2-4 secondes sur la touche correctrice. Les deux aiguilles avancent en même temps: celle des heures effectue une rotation d'une heure, celle des minutes une rotation de 60 minutes. En appuyant plus longuement sur la touche correctrice (pression continue de plus de 4 secondes), les 2 aiguilles avancent en même temps mais plus rapidement.

### 2/ RÉGLAGE DES MINUTES:

Une fois l'heure désirée atteinte, les minutes se règlent en exerçant des pressions brèves (moins de 2 secondes). Chaque pression fait avancer l'aiguille d'une minute.

### REMARQUE:

Chaque pression exercée sur la touche correctrice fait avancer les aiguilles des heures et des minutes. Le processus ne peut pas être inversé.

## RÉGLAGE DATE/HEURE

Montre avec couronne non vissée:

Les indications suivantes sont valables pour le mouvement au quartz comme pour le mouvement automatique. Avant d'effectuer toute modification de la date et de l'heure, il faut libérer la couronne en la tirant délicatement. Après avoir effectué les manipulations désirées, remettre la couronne en place.

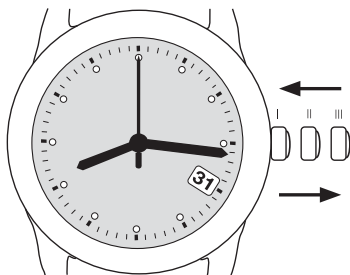

### 1/ RÉGLAGE DE LA DATE:

Tirer délicatement la couronne et l'extraire en position II.

Faire pivoter la couronne dans le sens horaire pour régler la date désirée.

Replacer la couronne en position de départ I.

### 2/ RÉGLAGE DE L'HEURE:

Tirer délicatement la couronne et l'extraire en position III.

Faire pivoter la couronne pour déplacer les aiguilles jusqu'à l'heure désirée.

Replacer la couronne en position de départ I.

## RÉGLAGE DATE/HEURE

Montre avec couronne vissée:

La couronne est normalement placée en position I. Lorsqu'elle est parfaitement vissée, la montre est étanche. Pour effectuer le réglage de la date et de l'heure, il faut dévisser la couronne et l'extraire vers la position II ou III.

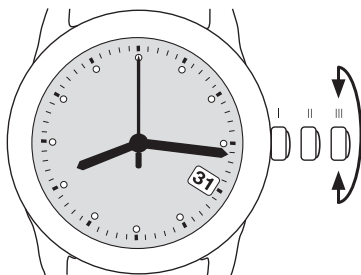

### 1/ RÉGLAGE DE LA DATE:

Dévisser la couronne et l'extraire en position II. Tourner la couronne dans le sens horaire pour régler la date.

**IMPORTANT:** ne pas régler la date entre 10 heures du soir et 2 heures du matin, dans la mesure où le mécanisme de changement de la date se déclenche pendant ce laps de temps et le mouvement pourrait donc s'endommager.

### 2/ RÉGLAGE DE L'HEURE:

Dévisser la couronne et l'extraire en position III.

Tourner la couronne dans le sens horaire pour déplacer les aiguilles jusqu'à l'heure désirée. Sur chaque modèle, l'arrêt de l'aiguille des secondes permet d'effectuer un réglage précis.

**ATTENTION:** pour régler l'heure à la "seconde pile" il faut extraire la couronne en position III lorsque l'aiguille des secondes est sur. L'aiguille des secondes s'arrête. Une fois le réglage effectué, replacer la couronne en position I et la revisser. L'aiguille des secondes recommence à marcher.

## MOUVEMENT AUTOMATIQUE LA JOUX PERRET CAL. 3513

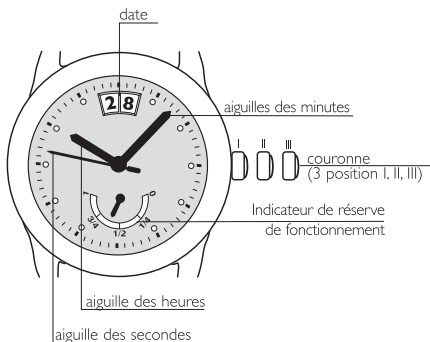

### 1/ REMONTAGE:

La section graduée qui apparaît sur le cadran indique la réserve de fonctionnement. Le compteur précise l'autonomie en reste avant que la montre ne s'arrête. Avant que l'aiguille n'arrive au minimum, il faut remonter la montre.

Pour ce faire, la couronne doit se trouver en position II.

Tourner la couronne dans le sens antihoraire jusqu'à ce que le mécanisme soit complètement remonté et l'indicateur se trouve sur la position maximum (42h).

### 2/ RÉGLAGE DE LA DATE:

Dévisser la couronne et l'extraire en position II.

Tourner la couronne dans le sens horaire pour régler la date.

**IMPORTANT:** ne pas régler la date entre 10 heures du soir et 2 heures du matin, dans la mesure où le mécanisme de changement de la date se déclenche pendant ce laps de temps et le mouvement pourrait donc s'endommager.

### 3/ RÉGLAGE DE L'HEURE:

Dévisser la couronne et l'extraire en position III.

Tourner la couronne dans le sens horaire pour déplacer les aiguilles jusqu'à l'heure désirée. Sur chaque modèle, l'arrêt de l'aiguille des secondes permet d'effectuer un réglage précis.

**ATTENTION:** pour régler l'heure à la "seconde pile" il faut extraire la couronne en position III lorsque l'aiguille des secondes est sur. L'aiguille des secondes s'arrête. Une fois le réglage effectué, replacer la couronne en position I et la revisser. L'aiguille des secondes recommence à marcher.

## CHRONOGRAPHE AUTOMATIQUE ETA CAL. 2894-2 E ETA DD CAL. 293

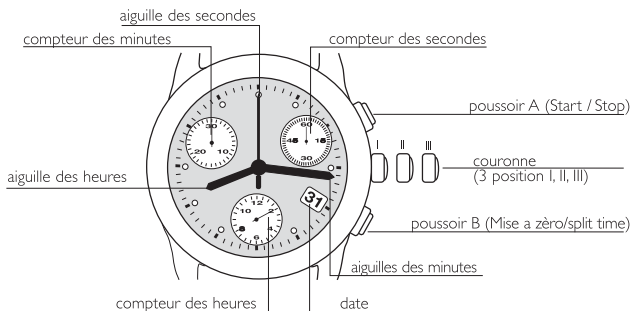

- a) **POUR DÉMARRER LA FONCTION DE CHRONOGRAPHE, ET DONC LE CHRONOMÉTRAGE DU TEMPS:** appuyer sur le poussoir A.  
En appuyant une deuxième fois, on mesure le temps écoulé et, en appuyant une troisième fois, on relance la fonction. De cette manière, on peut sommer le chronométrage de plusieurs temps mesurés à intervalles différents.
- b) **POUR METTRE LE CHRONOGRAPHE À ZÉRO:** il suffit d'appuyer une fois sur le poussoir B.  
Les aiguilles des compteurs reviennent à leur position de départ.

## GMT AUTOMATIQUE ETA CAL. 2893-1

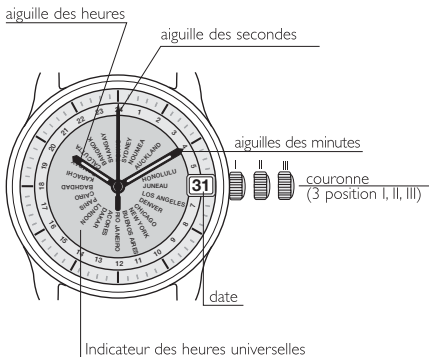

### I/ RÉGLAGE DE LA DATE:

Tirer délicatement la couronne et l'extraire en position II.

Faire pivoter la couronne dans le sens horaire pour régler la date et le deuxième fuseau horaire

**IMPORTANT:** ne pas régler la date entre 10 heures du soir et 2 heures du matin, dans la mesure où le mécanisme de changement de la date se déclenche pendant ce laps de temps et le mouvement pourrait donc s'endommager.

### 2/ RÉGLAGE DE L'HEURE:

Dévisser la couronne et l'extraire en position III.

Tourner la couronne dans le sens horaire pour déplacer les aiguilles jusqu'à l'heure désirée. Sur chaque modèle, l'arrêt de l'aiguille des secondes permet d'effectuer un réglage précis.

**ATTENTION:** pour régler l'heure à la "seconde pile" il faut extraire la couronne en position III lorsque l'aiguille des secondes est sur. L'aiguille des secondes s'arrête. Une fois le réglage effectué, replacer la couronne en position I et la revisser. L'aiguille des secondes recommence à marcher.



## GMT AU QUARZ AVEC ALARME ISA 8176/1990

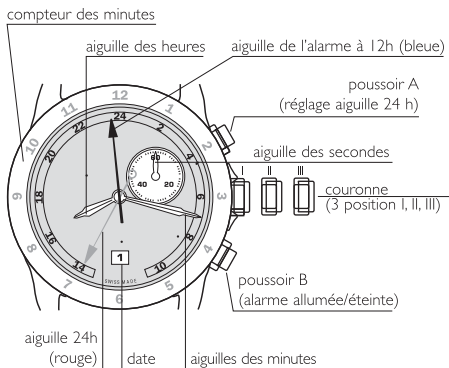

### 1/ RÉGLAGE DU DUXIÈME FUSEAU HORAIRE:

Dévisser la couronne et l'extraire en position II.

Appuyer sur le poussoir A jusqu'à ce que l'aiguille 24h à fonction double fuseau horaire aura atteint l'heure désirée.

Le deuxième fuseau horaire est indiqué dans la partie extérieure du cadran (24h).

Réintroduire la couronne en la ramenant à sa position de départ I.

### 2/ RÉGLAGE DE L'ALARME:

Dévisser la couronne et l'extraire en position II.

Faire pivoter la couronne dans le sens antihoraire pour régler l'heure de l'alarme.

Réintroduire la couronne en la ramenant à sa position de départ I.

### 2/ ALARME ALLUMÉE/ÉTEINTE:

Appuyer sur le poussoir B. Deux sons de "bip" signifient que l'alarme est allumée.

Appuyer sur le poussoir B une deuxième fois. Un "bip" signifie que l'alarme est éteinte.

Lorsque l'alarme sonne, appuyer sur le poussoir B pour l'arrêter.

## CHRONOGRAPHE AU QUARZ ETA CAL. 251.471

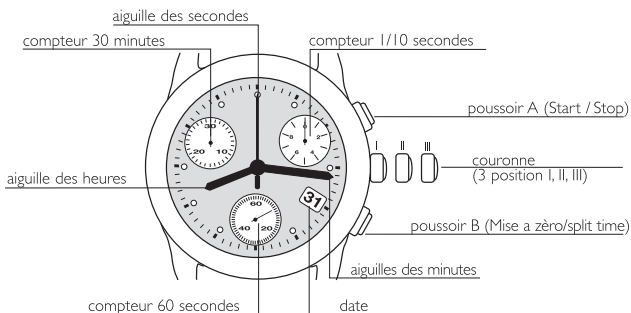

Avant chaque chronométrage, il faut que les aiguilles du chronographe soient en position de départ (voir mise à zéro des compteurs).

**a) POUR DÉMARRER LA FONCTION DE CHRONOGRAPHE, ET DONC LE CHRONOMÉTRAGE DU TEMPS:**  
appuyer sur le poussoir A.

En appuyant une deuxième fois, on mesure le temps écoulé et, en appuyant une troisième fois, on relance la fonction. De cette manière, on peut sommer le chronométrage de plusieurs temps mesurés à intervalles différents.

**b) POUR METTRE LE CHRONOGRAPHE À ZÉRO:** il suffit d'appuyer une fois sur le poussoir B.  
Les aiguilles des compteurs reviennent à leur position de départ.

## CHRONOGRAPHE AU QUARZ RONDA CAL. 5030.D ET RONDA CAL. 5040.D

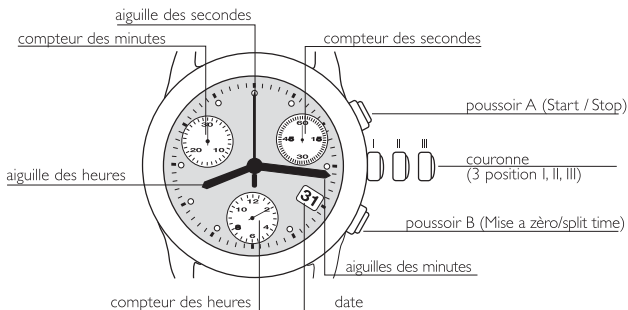

Attention, avant chaque chronométrage, les aiguilles du chronographe doivent être en position de départ. (voir mise à zéro des compteurs).

**a) POUR DÉMARRER LA FONCTION DE CHRONOGRAPHE, ET DONC LE CHRONOMÉTRAGE DU TEMPS:**  
appuyer sur le poussoir A.

En appuyant une deuxième fois, on mesure le temps écoulé et, en appuyant une troisième fois, on relance la fonction. De cette manière, on peut sommer le chronométrage de plusieurs temps mesurés à intervalles différents.

**b) POUR METTRE LE CHRONOGRAPHE À ZÉRO:** il suffit d'appuyer une fois sur le poussoir B.  
Les aiguilles des compteurs reviennent à leur position de départ.

## CHRONOGRAPHE AU QUARZ ETA CAL. G15.261

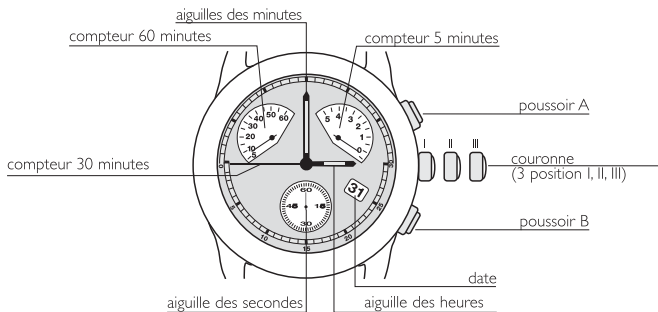

Avant chaque chronométrage, il faut que les aiguilles du chronographe soient en position de départ (voir mise à zéro des compteurs).

**a) POUR DÉMARRER LA FONCTION DE CHRONOGRAPHE, ET DONC LE CHRONOMÉTRAGE DU TEMPS:**  
appuyer sur le poussoir A.

En appuyant une deuxième fois, on mesure le temps écoulé et, en appuyant une troisième fois, on relance la fonction. De cette manière, on peut sommer le chronométrage de plusieurs temps mesurés à intervalles différents.

**b) POUR METTRE LE CHRONOGRAPHE À ZÉRO:** il suffit d'appuyer une fois sur le poussoir B.  
Les aiguilles des compteurs reviennent à leur position de départ.

## CHRONOGRAPHE AU QUARZ RONDA CAL. 5020B

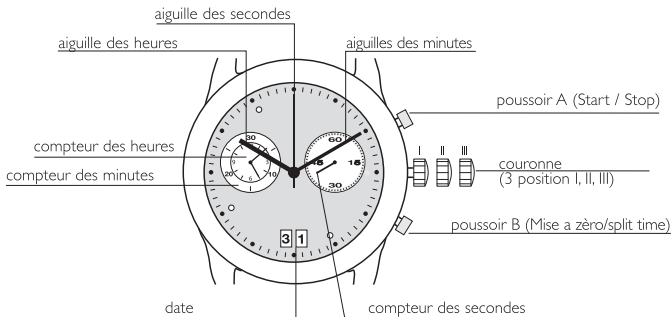

Attention, avant chaque chronométrage, les aiguilles du chronographe doivent être en position de départ. (voir mise à zéro des compteurs).

**a) POUR DÉMARRER LA FONCTION DE CHRONOGRAPHE, ET DONC LE CHRONOMÉTRAGE DU TEMPS:**  
appuyer sur le poussoir A.

En appuyant une deuxième fois, on mesure le temps écoulé et, en appuyant une troisième fois, on relance la fonction. De cette manière, on peut sommer le chronométrage de plusieurs temps mesurés à intervalles différents.

**b) POUR METTRE LE CHRONOGRAPHE À ZÉRO:** il suffit d'appuyer une fois sur le poussoir B.  
Les aiguilles des compteurs reviennent à leur position de départ.

## **ENHORABUENA**

Le agradecemos su elección de un reloj de la célebre maison VERSACE, expresión de lujo, elegancia, refinación y búsqueda constante de alta calidad.

## CONSEJOS GENERALES DE MANTENIMIENTO

### RÉVISION

Para un funcionamiento óptimo de su reloj por muchos años, le aconsejamos que siga cuidadosamente las indicaciones presentadas en estas instrucciones de uso y que encargue una revisión del reloj, cada 3-4 años, a una Boutique VERSACE, un concesionario autorizado o un centro de servicio de asistencia homologado VERSACE.

Solamente las Boutique VERSACE, los concesionarios autorizados VERSACE y los centros de servicio de asistencia homologados están autorizados para actuar sobre su reloj.

Los centros de servicio de asistencia aseguran un servicio de alta calidad ya que la Marca les proporciona la debida formación. Cualquier operación no efectuada por una Boutique VERSACE, un concesionario autorizado VERSACE o un centro de servicio de asistencia homologado por la Marca expone el reloj a serios riesgos que no están amparados por la garantía internacional. Lo mismo vale para el empleo de piezas de repuesto no conformes a los criterios prescritos por VERSACE.

### IMPERMEABILIDAD

La impermeabilidad de su reloj VERSACE está garantizada por una serie de juntas herméticas que con el tiempo se desgastan naturalmente. Para un uso normal del reloj se aconseja pues encargar un control de la impermeabilidad cada dos años. Si se utilizara el reloj en actividades deportivas submarinas, el control es necesario efectuarlo cada año.

Se recomienda no manejar nunca la corona o los pulsadores del cronógrafo cuando el reloj está mojado: el agua podría penetrar en la caja y estropear el movimiento. Después de un baño en agua salada, aclare el reloj con agua dulce y séquelo completamente.

Cabe evitar exponer el reloj a temperaturas demasiado altas (saunas, baños turcos, etc.) que podrían dañar las juntas herméticas.

Todos los relojes VERSACE son impermeables. La clase de impermeabilidad está indicada en el fondo de la caja después de las palabras "water resistant".

### LIMPIEZA EXTERNA

Se recomienda lavare el propio reloj VERSACE en agua tibia y jabón, utilizando un cepillo suave. Aclare esmeradamente el reloj con agua dulce y séquelo con un paño suave y seco.

Es importante que no se deje secar la correa del reloj sobre una superficie caliente ni lo se exponga a los rayos directos del sol, ya que una evaporación rápida del agua puede causar daños a su forma y su calidad.

## **CERÁMICA**

La cerámica es un material innovador, sumamente resistente a los rayados y antialérgico. No oxidante e inerte frente a los agentes químicos, garantiza la durabilidad del reloj. El índice de dureza de la cerámica Versace es de 9 sobre 10 en la escala de Mohs, superado solo por el diamante con dureza 10.

La cerámica es un material muy duro, pero no es indestructible. Los relojes Versace de cerámica deben ser tratados con cuidado. Si los componentes en cerámica reciben golpes bruscos, si entran en contacto con un objeto afilado o si se dejan caer, pueden romperse.

## **RECARGA DE LOS RELOJES DE CUARZO**

Los relojes de cuarzo están alimentados por una pila y por lo tanto no necesitan ser recargados. En general su autonomía supera los 2 años en condiciones de funcionamiento continuo. Se aconseja de no dejar nunca dentro del reloj una pila agotada, porque se pueden verificar pérdidas que podrían dañar el movimiento del reloj.

### **SUSTITUCIÓN DE LA PILA:**

La sustitución de la pila se debe encargar a una Boutique VERSACE, un concesionario autorizado o un centro de servicio de asistencia autorizado VERSACE. Para cualquier operación efectuada durante el periodo de garantía, es indispensable presentar el certificado de garantía VERSACE debidamente rellenado.

## **RECARGA DE LOS RELOJES MECÁNICOS CON MOVIMIENTO AUTOMÁTICO**

La recarga de un movimiento mecánico con sistema automático se realiza con los movimientos de la muñeca. Si no se lleva puesto, el reloj dispone de una reserva de carga de 42 horas. Más allá de este límite de autonomía es necesario recargar manualmente el reloj.

Recarga manual (véase el dibujo: ajuste de la hora - relojes con corona):

Para recargar el reloj cuando está parado, hacer girar la corona (posición II) y luego recargar el mecanismo dando 5 vueltas completas a la corona en sentido antihorario.

### **AJUSTE DE LA CORREA:**

Es importante que el reloj quede bien adherente a la muñeca. En caso contrario, el reloj pierde la capacidad de recargarse automáticamente.



## AJUSTE DE LA HORA

Relojes de cuarzo con botón corrector:

Para ajustar este tipo de reloj es necesario presionar el botón situado en la parte trasera de la caja del reloj.

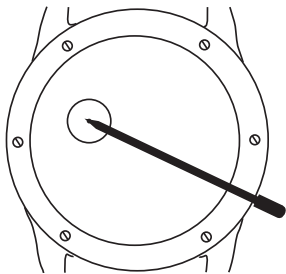

### 1/ AJUSTE DE LA HORA:

El ajuste de la hora se efectúa presionando brevemente, por 2-4 segundos, el botón-corrector. Las dos manecillas avanzan contemporáneamente: la de las horas da una vuelta de una hora, la de los minutos una rotación de 60 minutos. Presionando por más tiempo el botón-corrector (presión continua de más de 4 segundos), las 2 manecillas avanzan simultáneamente pero mucho más rápidamente.

### 2/ AJUSTE DE LOS MINUTOS:

Al alcanzar la hora deseada, los minutos se ajustan efectuando presiones breves (menos de 2 segundos). A cada presión la manecilla avanza un minuto.

### NOTA:

A cada presión sobre el botón-corrector avanzan las manecillas de la hora y de los minutos. El proceso no se puede invertir.

## AJUSTE DE FECHA/HORA

Relojes con corona no enroscada:

Las siguientes indicaciones valen tanto para el movimiento de cuarzo como para el movimiento automático. Antes de efectuar cualquier corrección de la fecha o de la hora, es necesario librar la corona tirando de ella con cuidado hacia el exterior. Después de haber efectuado las operaciones que se desea, hay que volver a introducir perfectamente la corona en su posición inicial.

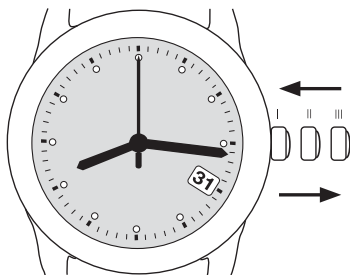

### 1/ AJUSTE DE LA FECHA:

Tire con cuidado de la corona y extráigala en la posición II.

Gire la corona en sentido horario para obtener la fecha deseada.

Vuelva a poner la corona en su posición inicial I.

### 2/ AJUSTE DE LA HORA:

Tire con cuidado de la corona y extráigala en la posición III.

Gire la corona para desplazar las manecillas hasta la hora deseada.

Vuelva a poner la corona en su posición inicial I.

## AJUSTE DE FECHA/HORA

Relojes con corona enroscada:

La corona normalmente está en la posición I. Cuando está perfectamente apretada, el reloj es impermeable. Para ajustar la fecha o la hora es preciso desenroscar la corona y extraerla en la posición II ó III.

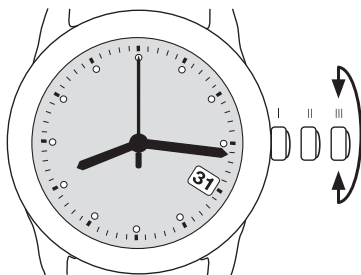

### 1/ AJUSTE DE LA FECHA:

Desenrosque la corona y extráigala en la posición II. Gire la corona en el sentido de las manecillas del reloj (sentido horario o hacia la derecha) para seleccionar la fecha.

**IMPORTANTE:** no ajuste la fecha entre las 10 de la noche y las 2 de la madrugada ya que el mecanismo de cambio automático de la fecha entra en función en ese arco de tiempo y el movimiento se podría dañar.

### 2/ AJUSTE DE LA HORA:

Desenrosque la corona y extráigala en la posición III.

Gire la corona en el sentido de las manecillas del reloj (sentido horario o hacia la derecha) para desplazar las manecillas hasta la hora deseada. En todos los modelos la parada de la manecilla de los segundos permite efectuar un ajuste exacto.

**ATENCIÓN:** para ajustar la hora en el "segundo exacto" es necesario extraer la corona en la posición III cuando la manecilla de los segundos está en 60. La manecilla de los segundos se para. Efectuada la regulación, ponga de nuevo la corona en la posición I y enrósquela. La manecilla de los segundos reanuda su marcha.

## MOVIMIENTO AUTOMÁTICO LA JOUX PERRET CAL. 3513

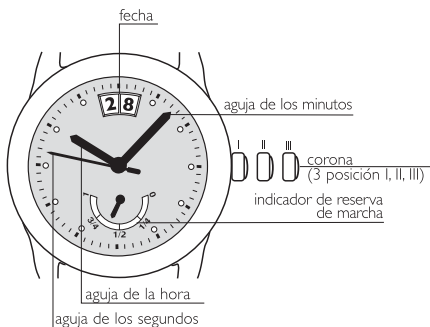

### I/ RECARGA:

La sección graduada que aparece en el cuadrante indica la reserva de marcha restante. El contador indica la autonomía restante antes de que se pare el reloj. Antes de que la manecilla llegue al mínimo es necesario recargar el reloj. Para la recarga la corona debe estar en la posición II.

Gire la corona en sentido contrario al de las manecillas del reloj (sentido antihorario o hacia la izquierda) hasta que el mecanismo esté completamente recargado y el indicador esté en la posición máxima (42h).

### 2/ AJUSTE DE LA FECHA:

Desenrosque la corona y extráigala en la posición II.

Gire la corona en el sentido de las manecillas del reloj (sentido horario o hacia la derecha) para seleccionar la fecha.

**IMPORTANTE:** no ajuste la fecha entre las 10 de la noche y las 2 de la madrugada ya que el mecanismo de cambio automático de la fecha entra en función en ese arco de tiempo y el movimiento se podría dañar.

### 3/ AJUSTE DE LA HORA:

Desenrosque la corona y extráigala en la posición III.

Gire la corona en el sentido de las manecillas del reloj (sentido horario o hacia la derecha) para desplazar las manecillas hasta la hora deseada. En todos los modelos la parada de la manecilla de los segundos permite efectuar un ajuste exacto.

**ATENCIÓN:** para ajustar la hora en el "segundo exacto" es necesario extraer la corona en la posición III cuando la manecilla de los segundos está en 60. La manecilla de los segundos se para. Efectuada la regulación, ponga de nuevo la corona en la posición I y enrósquela. La manecilla de los segundos reanuda su marcha.

## CRONÓGRAFO AUTOMÁTICO ETA CAL. 2894-2 Y DD CAL. 293

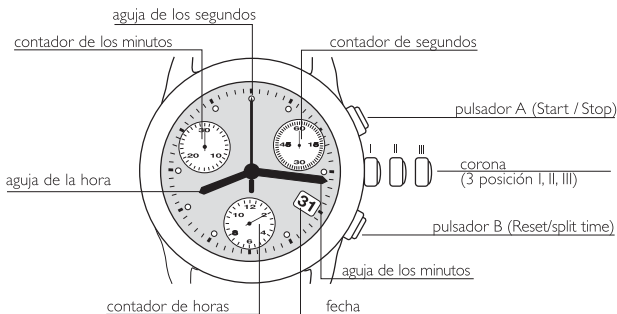

- a) **PARA ACTIVAR LA FUNCIÓN DE CRONÓGRAFO Y POR LO TANTO PODER CRONOMETRAR EL TIEMPO:** presione el pulsador A.  
Con una segunda presión se mide el tiempo transcurrido y al presionarlo la tercera vez se reactiva la función. De esta manera es posible sumar el cronometraje de varios tiempos tomados en distintos intervalos.
- b) **PARA PONER A CERO EL CRONÓGRAFO:** basta presionar una vez el pulsador B.  
Las manecillas de los contadores regresan a la posición inicial.

## GMT AUTOMÁTICO ETA CAL. 2893-I

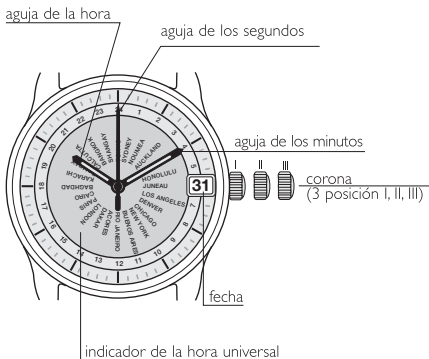

### 1/ AJUSTE DE LA FECHA:

Tire con cuidado de la corona y extráigala en la posición II.

Girar la corona en sentido horario para seleccionar la fecha y el segundo huso horario.

**IMPORTANTE:** no ajuste la fecha entre las 10 de la noche y las 2 de la madrugada ya que el mecanismo de cambio automático de la fecha entra en función en ese arco de tiempo y el movimiento se podría dañar.

### 2/ AJUSTE DE LA HORA:

Desenrosque la corona y extráigala en la posición III.

Gire la corona en el sentido de las manecillas del reloj (sentido horario o hacia la derecha) para desplazar las manecillas hasta la hora deseada. En todos los modelos la parada de la manecilla de los segundos permite efectuar un ajuste exacto.

**ATENCIÓN:** para ajustar la hora en el "segundo exacto" es necesario extraer la corona en la posición III cuando la manecilla de los segundos está en 60. La manecilla de los segundos se para. Efectuada la regulación, ponga de nuevo la corona en la posición I y enrósquela. La manecilla de los segundos reanuda su marcha.

## GMT DE CUARZO CON ALARMA ISA 8176/1990

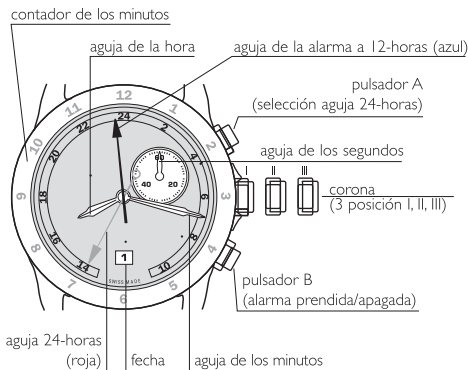

### I/ AJUSTE DE LA HORA DEL SEGUNDO HUSO HORARIO:

Girar la corona y extraerla en la posición II.

Presionar el pulsador A hasta que la aguja 24-horas con la función del doble huso horario llegue a la hora deseada.

El segundo huso horario está indicado en la parte externa del cuadrante (24-horas). Abandonar el pulsante A.

Volver a colocar la corona en la posición inicial I.

### 2/ AJUSTE DE LA ALARMA:

Girar la corona y extraerla en la posición II.

Girar la corona en sentido antihorario para seleccionar la hora de la alarma.

Volver a colocar la corona en la posición inicial I.

### 2/ ALLARMA PRENDIDA/APAGADA:

Presionar el pulsador B. Dos "bip" indican que la alarma está prendida.

Presionar el pulsador B por segunda vez. Un "bip" significa que la alarma está apagada.

Cuando la alarma suena, presionar el pulsador B para pararlo.

## CRONÓGRAFO DE CUARZO ETA CAL. 251.471

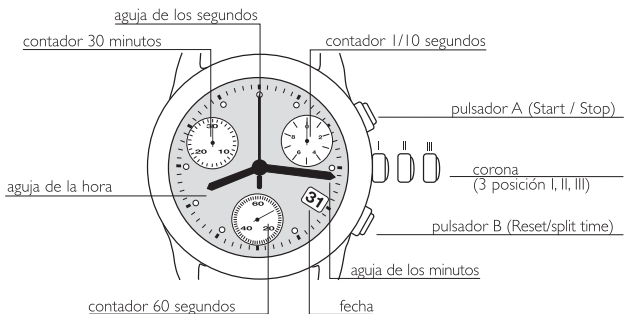

Antes de cada cronometraje es necesario que las manecillas del cronógrafo estén en la posición inicial (véase la puesta a cero de los contadores).

**a) PARA ACTIVAR LA FUNCIÓN DE CRONÓGRAFO Y POR LO TANTO PODER CRONOMETRAR EL TIEMPO:** presione el pulsador A.

Con una segunda presión se mide el tiempo transcurrido y al presionarlo la tercera vez se reactiva la función. De esta manera es posible sumar el cronometraje de varios tiempos tomados en distintos intervalos.

**b) PARA PONER A CERO EL CRONÓGRAFO:** basta presionar una vez el pulsador B.

Las manecillas de los contadores regresan a la posición inicial.



## CRONÓGRAFO DE CUARZO RONDA CAL. 5030.D E RONDA CAL 5040.D

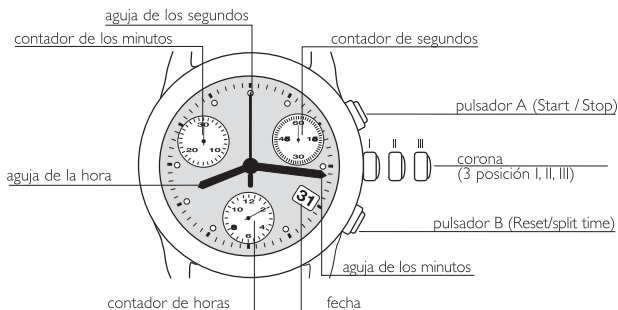

Atención, antes de cada cronometraje, las manecillas del cronógrafo deben estar en la posición inicial. (Véase la puesta a cero de los contadores).

**a) PARA ACTIVAR LA FUNCIÓN DE CRONÓGRAFO Y POR LO TANTO PODER CRONOMETRAR EL TIEMPO:** presione el pulsador A.

Con una segunda presión se mide el tiempo transcurrido y al presionarlo la tercera vez se reactiva la función. De esta manera es posible sumar el cronometraje de varios tiempos tomados en distintos intervalos.

**b) PARA PONER A CERO EL CRONÓGRAFO:** basta presionar una vez el pulsador B.

Las manecillas de los contadores regresan a la posición inicial.

## CRONÓGRAFO DE CUARZO ETA CAL. G15.261

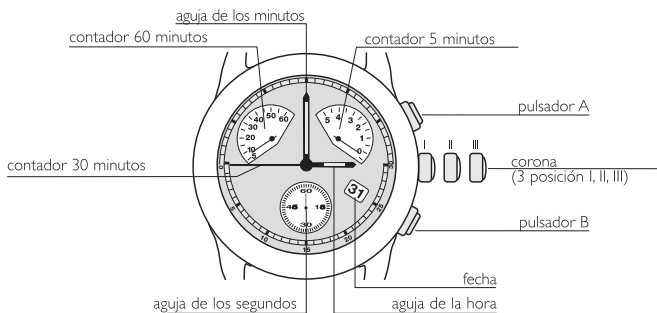

Antes de cada cronometraje es necesario que las manecillas del cronógrafo estén en la posición inicial (véase la puesta a cero de los contadores).

**a) PARA ACTIVAR LA FUNCIÓN DE CRONÓGRAFO Y POR LO TANTO PODER CRONOMETRAR EL TIEMPO:** presione el pulsador A.

Con una segunda presión se mide el tiempo transcurrido y al presionarlo la tercera vez se reactiva la función. De esta manera es posible sumar el cronometraje de varios tiempos tomados en distintos intervalos.

**b) PARA PONER A CERO EL CRONÓGRAFO:** basta presionar una vez el pulsador B.

Las manecillas de los contadores regresan a la posición inicial.

## CRONÓGRAFO DE CUARZO RONDA CAL. 5020B

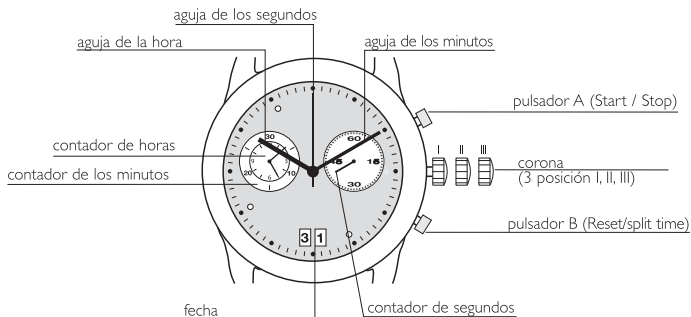

Atención, antes de cada cronometraje, las manecillas del cronógrafo deben estar en la posición inicial. (Véase la puesta a cero de los contadores).

**a) PARA ACTIVAR LA FUNCIÓN DE CRONÓGRAFO Y POR LO TANTO PODER CRONOMETRAR EL TIEMPO:** presione el pulsador A.

Con una segunda presión se mide el tiempo transcurrido y al presionarlo la tercera vez se reactiva la función. De esta manera es posible sumar el cronometraje de varios tiempos tomados en distintos intervalos.

**b) PARA PONER A CERO EL CRONÓGRAFO:** basta presionar una vez el pulsador B.

Las manecillas de los contadores regresan a la posición inicial.

## **ПОЗДРАВЛЯЕМ**

Поздравляем Вас с выбором часов знаменитого Дома моды ВЕРСАЧЕ (VERSACE), символа роскоши, элегантности, изысканности и постоянного поиска высокого качества.

## **ОБЩИЕ РЕКОМЕНДАЦИИ ПО ОБСЛУЖИВАНИЮ**

### **ПРОВЕРКА**

Для обеспечения исправной работы Ваших часов в течение многих лет рекомендуем Вам тщательно следовать указаниям, изложенным в настоящей инструкции, а также раз в 3-4 года относить часы на проверку в Бутик ВЕРСАЧЕ (VERSACE), к официальному дистрибьютору или в уполномоченный центр технического обслуживания ВЕРСАЧЕ (VERSACE). Только бутики ВЕРСАЧЕ (VERSACE), официальные дистрибьюторы ВЕРСАЧЕ (VERSACE) и уполномоченные центры технического обслуживания имеют право ремонтировать Ваши часы. Обучением персонала уполномоченных центров технического обслуживания занимается сама компания, поэтому в этих центрах гарантируется обслуживание на высоком уровне. Любой ремонт, выполненный в месте, отличном от бутиков ВЕРСАЧЕ (VERSACE), официальных дистрибьюторов ВЕРСАЧЕ (VERSACE) и уполномоченных центров технического обслуживания бренда подвергает часы серьезному риску, которые не покрываются Международной гарантией. Это же относится и к запасным деталям, которые не отвечают критериям ВЕРСАЧЕ (VERSACE).

### **ВОДОНЕПРОНИЦАЕМОСТЬ**

Водонепроницаемость Ваших часов ВЕРСАЧЕ (VERSACE) обеспечивается рядом прокладок, которые теряют свои свойства со временем из-за естественного износа. В случае обычного использования часов рекомендуется проверять их водонепроницаемость раз в два года. Если Вы используете часы для занятий подводным спортом, эту проверку необходимо проводить ежегодно. Никогда не выполняйте никаких действий с коронкой или кнопками хронографа, когда часы мокрые: вода может проникнуть внутрь корпуса и повредить механизм. После погружения в соленую воду споласкивайте часы пресной водой и тщательно высушивайте их. Необходимо избегать воздействия на часы очень высокой температуры (сауна, турецкая баня и т.д.), которая может повредить прокладки. Все часы ВЕРСАЧЕ (VERSACE) являются водонепроницаемыми. Степень водонепроницаемости указана на крышке корпуса после надписи “water resistant”.

### **ОЧИСТКА НАРУЖНОЙ ПОВЕРХНОСТИ**

Рекомендуется мыть часы ВЕРСАЧЕ (VERSACE) теплой водой с мылом при помощи мягкой щетки. Тщательно споласкивайте часы пресной водой и вытирайте их мягким сухим лоскутом ткани. Важно не сушить ремешки на горячей поверхности или под прямым воздействием солнечных лучей, поскольку быстрое испарение воды приведет к ухудшению их формы и качества.

## **КЕРАМИКА**

Керамика – это инновационный, исключительно устойчивый к царапинам и антиаллергенный материал.

Неокисляемый и инертный к воздействию химических веществ, он гарантирует длительный срок службы часов.

Коэффициент твердости керамики Версаче (Versace) составляет 9 из 10 по шкале Моха, в то время как коэффициент твердости алмаза равен 10.

Керамика - очень твердый материал, но он не неразрушимый.

Керамические часы Версаче (Versace) требуют внимательного к себе обращения.

Если керамические компоненты подвергаются сильному удару, контактируют с острыми предметами или падают, они могут разбиться.

## **ЗАВОД КВАРЦЕВЫХ ЧАСОВ**

Кварцевые часы питаются от батареи и поэтому не нуждаются в подзаводе. Их запас хода обычно превышает 2 года в условиях непрерывного использования.

Никогда не оставляйте разряженную батарею внутри часов, поскольку возможные утечки могут повредить механизм.

### **ЗАМЕНА БАТАРЕИ:**

Замена батареи должна производиться в Бутике ВЕРСАЧЕ (VERSACE), у официального дистрибьютора или в уполномоченном центре технического обслуживания ВЕРСАЧЕ (VERSACE). Для выполнения любого ремонта в период действия гарантии необходимо представить гарантийный паспорт ВЕРСАЧЕ (VERSACE), заполненный должным образом.

## **ЗАВОД МЕХАНИЧЕСКИХ ЧАСОВ С АВТОПОДЗАВОДОМ**

Завод механических часов с автоподзаводом производится движением кисти руки. Запас хода неподвижно лежащих часов составляет 42 часа. По истечении этого времени необходимо заводить часы вручную.

Ручной подзавод (см. рисунок: настройка времени - часы с коронкой):

Для того, чтобы завести часы, когда они остановились, отвинтите коронку (положение II), а затем заведите механизм, повернув коронку на 5 полных оборотов против часовой стрелки.

### **РЕГУЛИРОВКА ДЛИНЫ РЕМЕШКА:**

Часы должны плотно прилегать к кисти руки. В противном случае часы не смогут подзаводиться автоматически.

## НАСТРОЙКА ВРЕМЕНИ

Кварцевые часы с кнопкой корректировки:

Для настройки этого типа часов необходимо нажать на кнопку, расположенную на задней стороне корпуса часов.

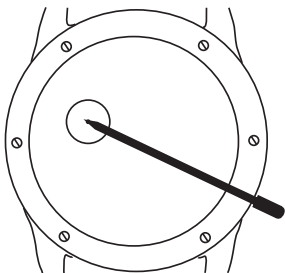

### 1/ настройка часовой стрелки:

Настройка часовой стрелки выполняется коротким нажатием кнопки корректировки в течение 2-4 секунд. Две стрелки начинают перемещаться одновременно: часовая стрелка совершает поворот на один час, минутная стрелка – поворот на 60 минут. Если дольше держать нажатой кнопку корректировки (постоянное нажатие на протяжении более 4 секунд), 2 стрелки будут перемещаться одновременно, но значительно быстрее.

### 2/ настройка минутной стрелки:

Установив часовую стрелку в нужное положение, выполните настройку минутной стрелки, выполняя кратковременные нажатия (менее 2 секунд) на кнопку. При каждом нажатии стрелка передвинется вперед на одну минуту.

### ПРИМЕЧАНИЕ:

При каждом нажатии на кнопку корректировки часовая и минутная стрелки перемещаются вперед.

Нельзя поменять направление этого процесса.

## НАСТРОЙКА ДАТЫ/ВРЕМЕНИ

Часы с непривинчивающейся заводной коронкой:

Нижеизложенные указания действительны как для кварцевого, так и для автоматического механизма. Перед любой корректировкой даты или времени необходимо выдвинуть коронку, осторожно вытянув ее. После выполнения требуемых действий вновь установите коронку в исходное положение.

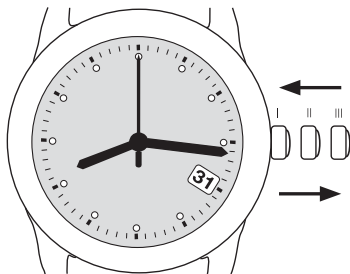

### 1/ настройка даты:

Осторожно вытяните коронку и установите ее в положение II.

Поверните коронку по часовой стрелке, чтобы установить дату.

Вновь установите коронку в исходное положение I.

### 2/ настройка времени:

Осторожно вытяните коронку и установите ее в положение III.

Поверните коронку, чтобы стрелки показывали требуемое время.

Вновь установите коронку в исходное положение I.



## НАСТРОЙКА ДАТЫ/ВРЕМЕНИ

Часы с завинчивающейся заводной коронкой:

Обычно коронка находится в положении I. Когда она плотно завинчена, часы водонепроницаемы.

Для того, чтобы настроить дату или время, необходимо отвинтить коронку и установить ее в положение II или III.

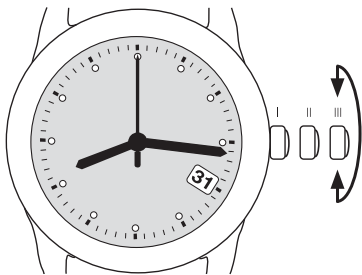

### 1/ НАСТРОЙКА ДАТЫ:

Отвинтите коронку и установите ее в положение II.

Поверните коронку по часовой стрелке, чтобы установить дату.

**важно:** не настраивайте дату от 10 часов вечера до 2 часов утра, поскольку в этот промежуток времени срабатывает механизм автоматического переключения даты, и часовой механизм может повредиться.

### 2/ НАСТРОЙКА ВРЕМЕНИ:

Отвинтите коронку и установите ее в положение III.

Поверните коронку по часовой стрелке, чтобы установить стрелки на требуемое время.

Во всех моделях останов секундной стрелки позволяет выполнить точную настройку.

**внимание:** для того, чтобы настроить время с точностью до секунды, необходимо

установить коронку в положение III, когда секундная стрелка указывает на 60.

Секундная стрелка остановится. По завершении настройки вновь установите коронку

в положение I и привинтите ее. Секундная стрелка вновь начнет перемещаться.

## АВТОМАТИЧЕСКИЙ МЕХАНИЗМ LA JOUX PERRET КАЛ. 3513



### 1/ завод:

Деления на циферблате показывают оставшийся запас хода. Счетчик указывает на оставшийся запас хода прежде чем часы остановятся. Прежде чем стрелка будет показывать минимальное значение, необходимо подзавести часы.

Для выполнения подзавода коронка должна находиться в положении II.

Поворачивайте коронку против часовой стрелки до тех пор, пока механизм полностью не заведется и стрелка не будет указывать на максимальное

значение (42ч).

### 2/ настройка даты:

Отвинтите коронку и установите ее в положение II.

Поверните коронку по часовой стрелке, чтобы установить дату.

Важно: не настраивайте дату от 10 часов вечера до 2 часов утра, поскольку в этот промежуток времени срабатывает механизм автоматического переключения даты, и часовой механизм может повредиться.

### 3/ настройка времени:

Отвинтите коронку и установите ее в положение III.

Поверните коронку по часовой стрелке, чтобы установить стрелки на требуемое время. Во всех моделях останов секундной стрелки позволяет выполнить точную настройку.

Внимание: для того, чтобы настроить время с точностью до секунды, необходимо установить коронку в положение III, когда секундная стрелка указывает на 60. Секундная стрелка остановится. По завершении настройки вновь установите коронку в положение I и привинтите ее. Секундная стрелка вновь начнет перемещаться.

## АВТОМАТИЧЕСКИЙ ХРОНОГРАФ ETA КАЛ. 2894-2 И DD КАЛ. 293

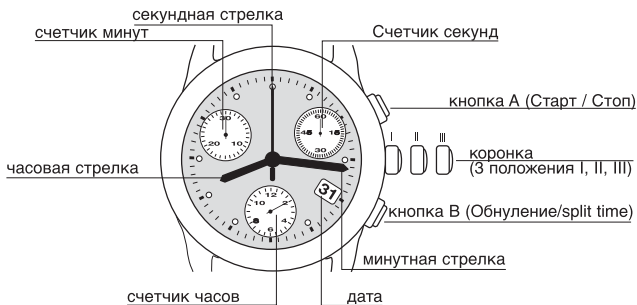

- а) для того, чтобы включить функцию хронографа, то есть хронометраж времени: нажмите на кнопку А.  
Вторым нажатием Вы измерите промежуток времени, а третьим нажатием Вы вновь включите эту функцию. Таким образом, можно суммировать хронометраж нескольких промежутков времени, взятых в различное время.
- б) для того, чтобы обнулить показания хронографа: необходимо нажать один раз кнопку В. Стрелки счетчиков вернутся в исходное положение.

## АВТОМАТИЧЕСКИЙ GMT ETA КАЛ. 2893-1

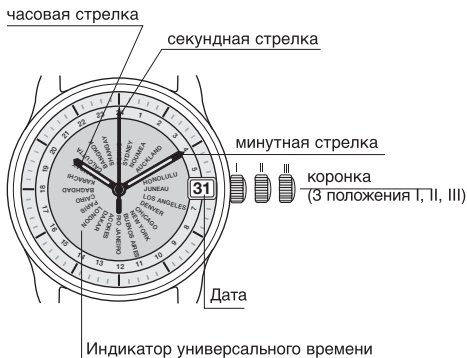

### 1/ настройка даты:

Осторожно вытяните коронку и установите ее в положение II. Поверните коронку по часовой стрелке, чтобы установить дату и второй часовой пояс.

**важно:** не настраивайте дату от 10 часов вечера до 2 часов утра, поскольку в этот промежуток времени срабатывает механизм автоматического переключения даты, и часовой механизм может повредиться.

### 2/ настройка времени:

Отвинтите коронку и установите ее в положение III.

Поверните коронку по часовой стрелке, чтобы установить стрелки на требуемое время. Во всех моделях останов секундной стрелки позволяет выполнить точную настройку. **внимание:** для того, чтобы настроить время с точностью до секунды, необходимо установить коронку в положение III, когда секундная стрелка указывает на 60. Секундная стрелка остановится. По завершении настройки вновь установите коронку в положение I и привинтите ее. Секундная стрелка вновь начнет перемещаться.

## КВАРЦЕВЫЙ GMT С БУДИЛЬНИКОМ ISA 8176/1990

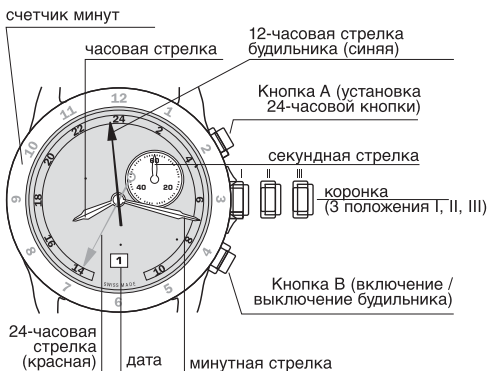

### 1/ настройка второго часового пояса:

Отвинтите коронку и установите ее в положение II. Нажмите кнопку А до тех пор, пока 24-часовая стрелка с функцией индикации двойного часового пояса не достигнет желаемого времени.

Второй часовой пояс указан на наружной части циферблата (24 часа). Отпустите кнопку А.

Установите коронку в исходное положение I.

### 2/ настройка будильника:

Отвинтите коронку и установите ее в положение II.

Поверните коронку против часовой стрелки для того, чтобы установить время срабатывания будильника.

Установите коронку в исходное положение I.

### 2/ включение/выключение будильника:

Нажмите кнопку В. Два сигнала означают срабатывание будильника.

Еще раз нажмите кнопку В. Один сигнал означает, что будильник выключен.

Когда звучит сигнал срабатывания будильника, нажмите кнопку В для его остановки.

## КВАРЦЕВЫЙ ХРОНОГРАФ ETA КАЛ. 251.471

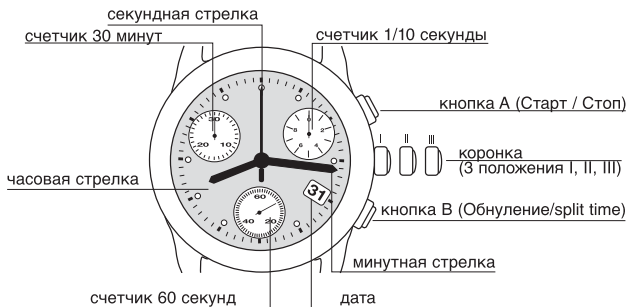

Перед каждым хронометражем стрелки хронографа должны стоять в исходном положении (см. порядок обнуления счетчиков).

- а) для того, чтобы включить функцию хронографа, то есть хронометраж времени: нажмите на кнопку А. Вторым нажатием Вы измерите промежуток времени, а третьим нажатием Вы вновь включите эту функцию. Таким образом, можно суммировать хронометраж нескольких промежутков времени, взятых в различное время.
- б) для того, чтобы обнулить показания хронографа: необходимо нажать один раз кнопку В. Стрелки счетчиков вернутся в исходное положение.

## КВАРЦЕВЫЙ ХРОНОГРАФ RONDA КАЛ. 5030 D И RONDA КАЛ 5040.D

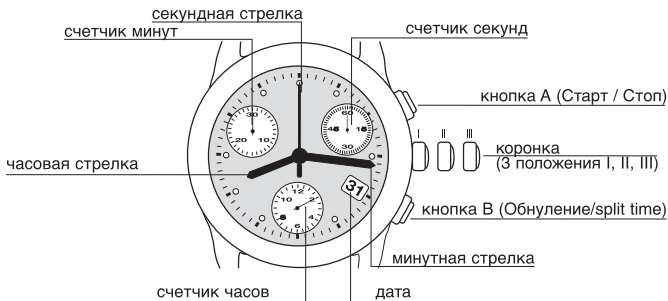

Внимание! Перед каждым хронометражем стрелки хронографа должны стоять в исходном положении (см. порядок обнуления счетчиков).

- а) для того, чтобы включить функцию хронографа, то есть хронометраж времени: нажмите на кнопку А. Вторым нажатием Вы измерите промежуток времени, а третьим нажатием Вы вновь включите эту функцию. Таким образом, можно суммировать хронометраж нескольких промежутков времени, взятых в различное время.
- б) для того, чтобы обнулить показания хронографа: необходимо нажать один раз кнопку В. Стрелки счетчиков вернутся в исходное положение.

## КВАРЦЕВЫЙ ХРОНОГРАФ ETA КАЛ. G15.261

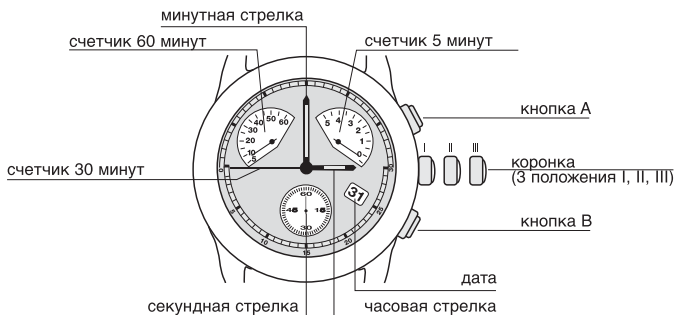

Перед каждым хронометражем стрелки хронографа должны стоять в исходном положении (см. порядок обнуления счетчиков).

- а) для того, чтобы включить функцию хронографа, то есть хронометраж времени: нажмите на кнопку А. Вторым нажатием Вы измерите промежуток времени, а третьим нажатием Вы вновь включите эту функцию. Таким образом, можно суммировать хронометраж нескольких промежутков времени, взятых в различное время.
- б) для того, чтобы обнулить показания хронографа: необходимо нажать один раз кнопку В. Стрелки счетчиков вернутся в исходное положение.



## КВАРЦЕВЫЙ ХРОНОГРАФ RONDA КАЛ. 5020В

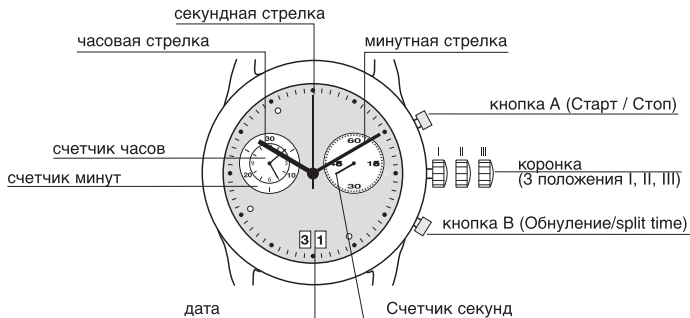

Внимание! Перед каждым хронометражем стрелки хронографа должны стоять в исходном положении (см. порядок обнуления счетчиков).

- а) для того, чтобы включить функцию хронографа, то есть хронометраж времени: нажмите на кнопку А. Вторым нажатием Вы измерите промежуток времени, а третьим нажатием Вы вновь включите эту функцию. Таким образом, можно суммировать хронометраж нескольких промежутков времени, взятых в различное время.
- б) для того, чтобы обнулить показания хронографа: необходимо нажать один раз кнопку В. Стрелки счетчиков вернутся в исходное положение.

### 恭喜阁下

恭喜阁下选择了一款著名的范思哲 (VERSACE) 家族品牌的腕表，该珍品集奢华、典雅、精制和对高品质的不断追求于一体。

## 常规维护建议

### 检修

为使阁下的腕表能够使用多年仍保持最佳运行状态，我们建议您严格依照本使用说明的建议内容执行，每 3-4 年将腕表送至一家范思哲 (VERSACE) 品牌店、享有特许权的经销店或由范思哲 (VERSACE) 认可的售后服务中心进行检修。

只有范思哲 (VERSACE) 品牌店、享有范思哲 (VERSACE) 特许权的经销店或由其认可的售后服务中心有权对其腕表进行处理。

售后服务中心依照品牌提供的相关规则，可以保证高质量的服务。任何非由范思哲 (VERSACE) 品牌店、享有范思哲 (VERSACE) 特许权的经销店或由其认可的售后服务中心所进行的处理将使腕表处于极大的风险之中，均不在国际品质保证范畴内。此规定同样适用于与范思哲 (VERSACE) 品牌所描述的条件不一致的配件的使用。

### 防水性

阁下的范思哲 (VERSACE) 腕表的防水性由一系列的垫圈加以保证，这些垫圈由于正常使用会出现老化。为了腕表的正常使用，建议每两年进行一次防水性检查。如果在潜水运动中使用腕表，则防水检查需每年进行一次。

注意腕表在遇水的情况下绝对不要操作表冠或计时器的按钮：水有可能会进入表壳而对机芯造成损坏。在咸水中使用过后，将腕表在清水中冲洗并完全拭干。

需要避免将腕表置于温度过高（桑拿浴，土耳其浴等）的环境中，否则会对垫圈造成损坏。

所有范思哲 (VERSACE) 腕表均具有防水性。防水级别在表壳背部“water resistant”（防水）之后注明。

### 外部清洁

注意要在温肥皂水中借助一个软刷清洗您的范思哲 (VERSACE) 腕表。在清水中小心冲洗，然后用一块干燥的软布将其拭干。

切记不要将表带置于一热平面上烘干或直接太阳照射下晾干，因为快速的水分蒸发会对表带的形状和品质造成损害。

## 陶瓷

陶瓷是一种创新材料，极其耐刮划和耐过敏。

不会氧化并且对化学物质具备惰性，保证了钟表的长期寿命。

Versace陶瓷的莫氏硬度为9，相应的钻石硬度为10。

陶瓷是一种很硬的材料，但绝对不是不会被毁的。应该珍爱Versace陶瓷钟表。如果陶瓷部件受强力冲击或者与锋利物件接触或跌落，也可能断裂。

## 石英表上弦

石英表为电池驱动，因此无需上弦。在持续使用的条件下，电池寿命一般在 2 年以上。

建议不要将耗尽的电池留在表内，因为可能出现的泄漏会损坏机芯。

### 电池的更换：

电池的更换要在一家范思哲 (VERSACE) 品牌店、享有范思哲 (VERSACE) 特许权的经销店或由其认可的售后服务中心进行。

在保修期之内进行任何处理都要出示填写完整的范思哲 (VERSACE) 保修证明。

## 自动机芯机械腕表上弦

自动机芯机械腕表通过腕部的运动上弦。不佩戴时，腕表可使用储备能量运行 42 小时。超过此限度，需要手动上弦。

表停之后要上发条时，拧开表冠（位置II）并借着将表冠按逆时针方向完整地转五周以上发条。

### 表带的调节：

腕表能够完好地贴附在腕部非常重要。否则，腕表将失去自动上弦的功能。

## 时间调校

具备校对键的石英表：

为调校该类腕表需按下位于腕表表壳背部的按键。

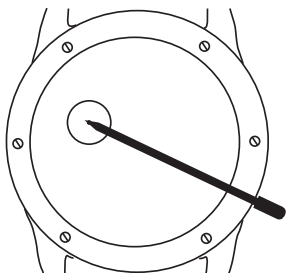

### 1/ 小时调校：

进行小时调校需短暂按下校对-键 2-4 秒。两枚指针同时前进：时针以一圈一小时前进，分针以一圈 60 分钟前进。按住校对-键更长时间（持续按住 4 秒钟以上），两枚指针同时快速前进。

### 2/ 分钟调校：

达到需要设置的小时后，短暂按下（低于 2 秒）校对键设置分钟。每按一下指针前进一分钟。

### 备注：

每次按下校对-键均使时针和分针前进。

调校时间不能倒退进行。

## 日期/小时调校

非旋转式表冠腕表：

下列说明既适用于石英机芯，也适用于自动机芯。

每次校准日期或小时之前，需要先轻轻拔出表冠。在结束调校操作后，重新将表冠完全推入至原始位置。

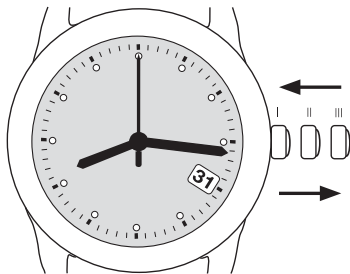

### 1/ 日期调校：

轻轻拔出表冠至位置 II。

顺时针方向旋转表冠以获得所需时间指示。  
重新将表冠推入至原始位置 I。

### 2/ 小时调校：

轻轻拔出表冠至位置 III。

旋转表冠移动指针至需要设置的小时位置。  
重新将表冠推入至原始位置 I。

## 日期/小时调校

### 螺旋式表冠腕表：

正常情况下表冠处于位置 I。当完全旋紧时，腕表是防水的。  
为进行日期或小时的调校，需要将表冠旋出至位置 II 或 III。

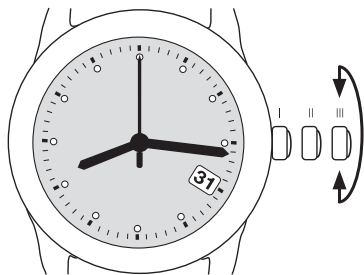

#### 1/ 日期调校：

旋出表冠拔至位置 II。

顺时针旋转表冠调校日期。

**切记：**不要在晚间 10 点和 2 点之间调校日期，由于日期自动更换机制在此时间段内启动，因此机芯有可能会被损坏。

#### 2/ 小时调校：

旋出表冠至位置 III。

顺时针旋转表冠移动指针至需要设置的小时。每款腕表调校时将秒针制动都可获得更加精准的时间。

**注意：**为将时间设置“精确到秒”，需要在秒针走到 60 时将表冠拔至位置 III。秒针停止不前。进行时间调校，最后将表冠推至位置 I 并将其旋紧。秒针重新开始运转。

## 自动机芯 LA JOUX PERRET (CAL.) 3513

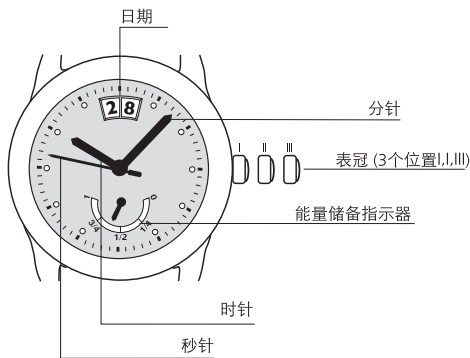

### 1/ 上弦:

表盘上的刻度部分指示储存的剩余走表能量。计数器明确指出腕表停止运转前所剩的时间。在指针达到最低限之前，需要给腕表上弦。需将表冠置于位置II上弦。逆时针旋转表冠直至机械部分上满弦且指针在最大位置(42小时)。

### 2/ 日期调校:

旋出表冠拔至位置 II。

顺时针旋转表冠调校日期。

**切记：**不要在晚间 III 点和 2 点之间调校日期，由于日期自动更换机制在此时间段内启动，因此机芯有可能会被损坏。

### 3/ 小时调校:

旋出表冠拔至位置 III。

顺时针旋转表冠移动指针至需要设置的小时位置。每款腕表调校时将秒针制动都可获得更加精准的时间。

**注意：**为将时间设置“精确到秒”，需要在秒针走到 60 时将表冠拔至位置 III。秒针停止不前。进行时间调整，最后将表冠推至位置I并将其旋紧。秒针重新开始运转。



## 自动计时器 ETA 2894-2 和 DD CAL. 293

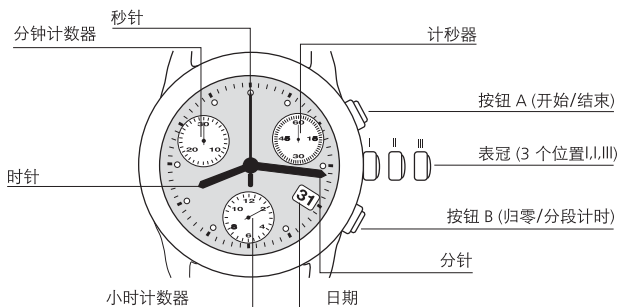

- 按下按钮A启动计时器功能，即开始计时，第二次按下后计出所经过的时间，第三次按下后重新启动。以此方式可累计多次间断后不同时间段的总和。
- 将计时器归零位: 只需按下一次按钮B。计时器的指针均回到初始位置。

## 自动 GMT 表 ETA 2893-1

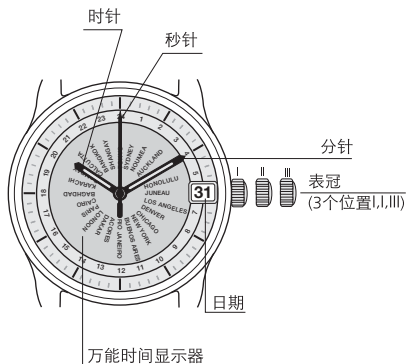

### 1/ 日期调校:

轻轻拔出表冠至位置 II。  
顺时针方向旋转表冠以取得第二时区日期和时间显示。

**切记:**不要在晚间10点和 2 点之间调校日期, 由于日期自动更换机制在此时间段内启动, 因此机芯有可能会被损坏。

### 2/ 小时调校:

旋出表冠至位置 III。

顺时针旋转表冠移动指针至需要设置的小时。每款腕表调校时将秒针制动都可获得更加精准的时间。

**注意:**为将时间设置“精确到秒”, 需要在秒针走到 60 时将表冠拔至位置 III。

秒针停止不前。进行时间调校, 最后将表冠推至位置 I 并将其旋紧。

秒针重新开始运转。

## 带有警报的 GMT 石英表 ISA 8176/1990

分钟计数器

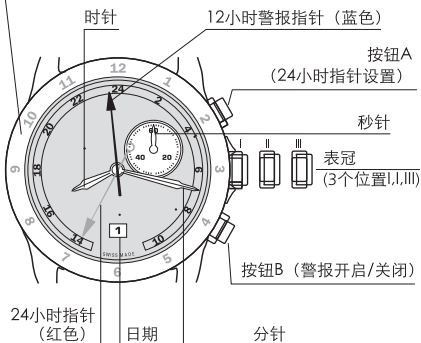

### 1/ 第二时区调节:

拧开表冠并将其抽出到位置II。  
按按钮A直至双时区功能的24小时时针达到所需时间位置。  
第二时区在表盘(24小时)外部指示。放开按钮A。再插入表冠将其恢复到初始位置I。

### 2/ 警报调节:

拧开表冠并将其抽出至位置II。  
逆时针方向旋转表冠以设置警报时间。  
再插入表冠将其恢复到初始位置I。

### 2/ 警报开启/关闭:

按按钮B, 两声bip意味着警报开启。  
再次按按钮B, 一次bip意味着警报关闭。  
警报响起时, 按按钮B可以停止响声。

## 石英计时器 ETA (CAL.) 251.471

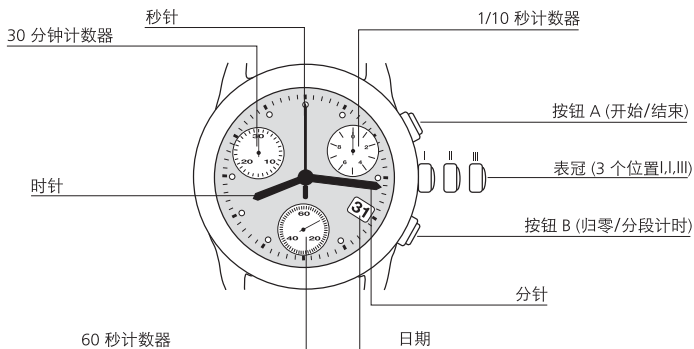

每次计时前，计时器的指针需在初始位置（参见计时器的归零）。

- 按下按钮A启动计时器功能，即开始计时，第二次按下后计出所经过的时间，第三次按下后重新启动。以此方式可累计多次间断后不同时间段的总和。
- 将计时器归零位: 只需按下一次按钮B。计时器的指针均回到初始位置。

## 石英计时器 RONDA (CAL.) 5030.D 和 RONDA (CAL.) 5040.D

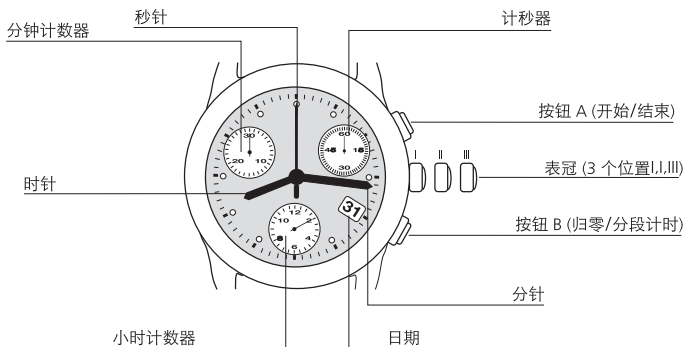

注意，每次计时前，计时器的指针需在初始位置。（参见计时器的归零）。

- 按下按钮A启动计时器功能，即开始计时，第二次按下后计出所经过的时间，第三次按下后重新启动。以此方式可累计多次间断后不同时间段的总和。
- 将计时器归零位：只需按下一次按钮B。计时器的指针均回到初始位置。

## 石英计时器 ETA (CAL.) G15.261

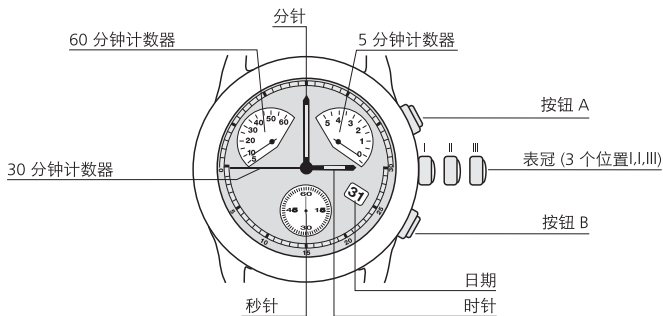

每次计时前，计时器的指针需在初始位置（参见计时器的归零）。

- 按下按钮A启动计时器功能，即开始计时，第二次按下后计出所经过的时间，第三次按下后重新启动。以此方式可累计多次间断后不同时间段的总和。
- 将计时器归零位: 只需按下一次按钮B。计时器的指针均回到初始位置。

## 石英计时器 RONDA (CAL.) 5020B

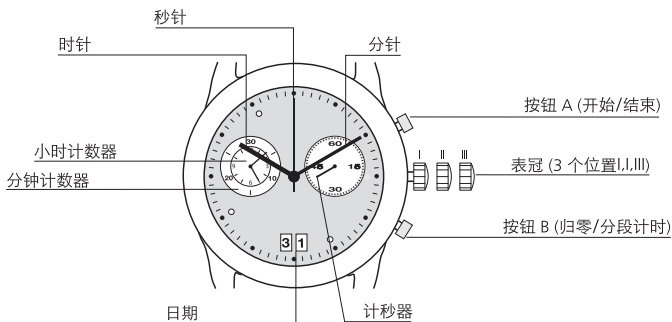

注意，每次计时前，计时器的指针需在初始位置。（参见计时器的归零）。

- 按下按钮A启动计时器功能，即开始计时，第二次按下后计出所经过的时间，第三次按下后重新启动。以此方式可累计多次间断后不同时间段的总和。
- 将计时器归零位：只需按下一次按钮B。计时器的指针均回到初始位置。

### 祝辞

豪華、優美、洗練、高品質への飽くなき追求が形になった、著名メゾン、ヴェルサーチ (VERSACE) の腕時計を選ばれたことにお祝いの言葉を申し上げます。



## 一般的メンテナンスの勧め

### オーバーホール

長期間あなたの腕時計を最良の状態でお使いいただくために、本取扱説明書に記載されている推奨事項を注意深く守り、3～4年に1度、ヴェルサーチ (VERSACE) ブティック、認定販売代理店、またはヴェルサーチ (VERSACE) 認可サービスセンターにおいて腕時計を点検されることをお勧めします。

ヴェルサーチ (VERSACE) ブティック、認定販売代理店、またはヴェルサーチ (VERSACE) 認可サービスセンターのみが、あなたの腕時計の点検を許可されています。

ヴェルサーチ (VERSACE) によって正式に設立されたサービスセンターは、高品質なサービスを保証いたします。ヴェルサーチ (VERSACE) ブティック、認定販売代理店、またはヴェルサーチ (VERSACE) 認可サービスセンター以外で、修理点検された場合、国際保証の適用外となり、深刻な損害を腕時計に与えかねません。また、ヴェルサーチ (VERSACE) の規定に適合しない交換パーツを使用した場合も同様です。

### 防水性

あなたのヴェルサーチ (VERSACE) ウォッチは、いくつかのガスケットによってその防水性が保証されていますが、これらのガスケットは磨耗によって劣化します。よって、2年に1度は防水性の点検を行われることをお勧めします。ダイビングなどで使用する場合は、毎年点検をしてください。

時計が濡れている時は、リューズやクロノグラフボタンを絶対に操作しないでください。水がケース内に浸入しムーブメントを損傷させる可能性があります。海水に浸かった時計は、真水で洗い流してから完全に乾かすようにしてください。

ガスケットを傷める可能性がありますので、高温になる場所(サウナ、トルコ風呂など)で時計を使わないでください。ヴェルサーチ (VERSACE) ウォッチはすべて防水仕様です。防水レベルは裏蓋の“water resistant”の後に記載されています。

### 外部お手入れ

やわらかいブラシを使い、ぬるま湯と石鹼でヴェルサーチ (VERSACE) ウォッチを洗うことをお勧めします。真水で丁寧にすすぎ、乾いたやわらかい布で乾かしてください。ベルトを高温になる場所や直射日光の当たる場所で乾かさなでください。急激な水分蒸発が、その形や品質を傷める可能性があります。

## セラミック

セラミックは、金属アレルギーの心配がなく、傷が付きにくい最先端新素材です。錆びることがなく、化学的に不活性なので、腕時計に優れた耐久性を実現します。ヴェルサーチセラミックの耐久指数は、モース硬度の数値で表すと、ダイヤモンドの硬度が10のところ、ヴェルサーチセラミックの硬度が9となっています。セラミックは非常に硬い素材ですが、割れてしまう可能性が全くないわけではありません。ヴェルサーチのセラミックウォッチのお取り扱いには十分な注意が必要です。破損の原因となりますので、セラミックでできている部分に強い衝撃を与えたり、先のとがったものを強く押し付けたりしないでください。

## クォーツ時計の巻上げ

クォーツ時計は電池で動いていますので巻上げする必要はありません。継続的に時計を使用する場合、電池は通常2年以上はもちます。寿命の切れ電池を時計の中に入れておかないでください。液漏れが発生しムーブメントを傷める可能性があります。

## 電池交換：

電池交換は、ヴェルサーチ (VERSACE) ブティック、認定販売代理店、またはヴェルサーチ (VERSACE) 認可サービスセンターで行ってください。保証期間中の修理点検は必ず、所定欄が漏れなく記入されたヴェルサーチ (VERSACE) 保証書を提示してください。

## 自動巻きムーブメント機械式時計の巻上げ

自動巻き機械式ムーブメントは、腕の振動によって巻上げられます。時計を外しても、時計は42時間動き続けます。それ以上経過した場合は、手動での巻上げが必要となります。

手動巻上げ(図参照:時刻合わせリユーズ付き)：止まってしまった時計を巻上げるには、リユーズを緩め(IIの位置)、反時計回りに5回転させてください。

## ベルト調整：

腕時計が手首にぴったりフィットしていることが大切です。さもないと、自動巻上げの性能が落ちます。

## 時刻合わせ

時刻合わせボタン付きクォーツ腕時計：

このタイプの時計の時刻合わせは、裏蓋にあるボタンを押して行います。

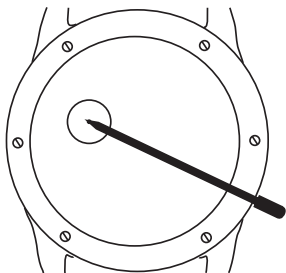

### 1/時針合わせ：

時針を合わせるには、時刻合わせボタンを 2~4 秒短く押します。2 つの針が同時に進みます。時針は 1回転1時間、分針は1回転60分回ります。ボタンをもう少し長く押さえると (4 秒以上押さえ続ける)、2 つの針は速いスピードで同時に進みます。

### 2/分針合わせ：

時針が合わさったら、今度はボタンを短く押して (2 秒未満)分針を合わせます。1押しで1分、針が進みます。

### 注意：

時刻合わせボタンを押すたびに時針と分針は進みます。

針を逆戻りさせることはできません。

## 日付/時刻合わせ

非ねじ込みリューズ付き腕時計:

下記の説明は、クォーツにも自動巻きムーブメントにも有効です。

日付や時刻を合わせる前に、リューズを力を入れず慎重に引き出してください。時間合わせが終わったら、リューズは元の位置に完全に差し込み戻してください。

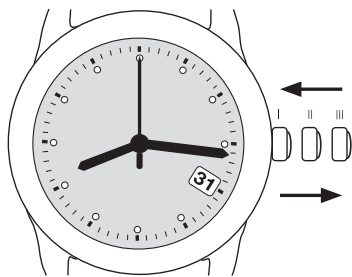

### 1/日付合わせ:

力を入れず慎重にリューズをIIの位置に引き出します。

リューズを時計回りに回して日付を合わせます。

リューズをIの位置に戻します。

### 2/時刻合わせ:

力を入れず慎重にリューズをIIIの位置に引き出します。

リューズを回して時刻を合わせます。

リューズをIの位置に戻します。

## 日付/時刻合わせ

ねじ込みリユース付き腕時計:

リユースはIの位置に通常あります。完全にねじが締まっている状態で、防水性が保たれます。日付と時刻を合わせるには、ねじを緩めてリユースをIIまたはIIIの位置に出します。

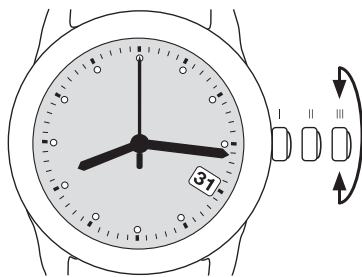

### 1/日付合わせ:

リユースを緩め、IIの位置に引き出します。リユースを時計回りに回して日付を合わせます。

**重要:** 夜の10時から深夜2時までの間は、日付調整は行わないでください。この時間帯は、日付自動変更機構が作動していますので、ムーブメントを損傷する可能性があります。

### 2/時刻合わせ:

リユースを緩め、IIIの位置に引き出します。リユースを時計回りに回して時刻を合わせます。どのモデルも、秒針が止まることで正確な調整ができるようになっています。

**注意:** 「秒単位の正確さ」で時刻を合わせるには、秒針が60秒に来たときにリユースをIIIの位置に引き出す必要があります。秒針が止まります。時刻合わせをして、リユースをIの位置に戻し締め直します。秒針が再度動き始めます。

## 自動巻きムーブメント LA JOUX PERRET CAL.3513

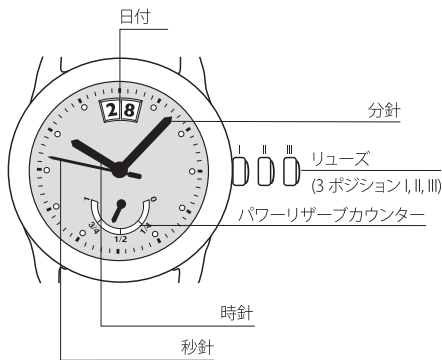

### 1/巻上げ:

文字盤上の目盛りは、パワーリザーブ時間を示しています。カウンターが、時計が止まるまであとどれほどパワーが残されているか示します。カウンターの針がパワーゼロを指す前に、巻上げてください。巻上げには、リューズがIIの位置にあることを確かめてください。  
リューズを反時計回りに回して、カウンターの針がフルパワーの位置にくるまで完全に巻上げてください(42時間)。

### 2/日付合わせ:

リューズを緩め、IIの位置に引き出します。  
リューズを時計回りに回して日付を合わせます。

**重要:** 夜の10時から深夜2時までの間は、日付調整は行わないでください。この時間帯は、日付自動変更機構が作動していますので、ムーブメントを損傷する可能性があります。

### 3/時刻合わせ:

リューズを緩め、IIIの位置に引き出します。  
リューズを時計回りに回して時刻を合わせます。どのモデルも、秒針が止まることで正確な調整ができるようになっています。

**注意:** 「秒単位の正確さ」で時刻を合わせるには、秒針が60秒に来たときにリューズをIIIの位置に引き出す必要があります。秒針が止まります。時刻合わせをして、リューズをの位置に戻し締め直します。秒針が再度動き始めます。

## 自動巻きクロノグラフ CAL.2894-2 DD CAL.293

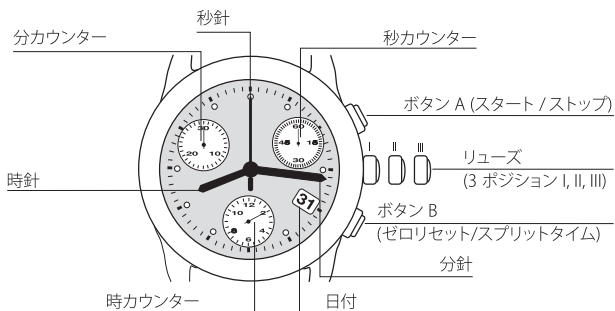

- a) クロノグラフ機能を作動させ、タイムを測定するには、Aボタンを押します。2 度目のプッシュでラップタイムを測定、3 度目のプッシュで再度タイムを測定し出します。これにより、異なるインターバルで測定したタイムを合計することができます。
- b) クロノグラフをリセットするには、Bボタンを1度押すだけです。カウンターの各針がそれぞれ元の位置に戻ります。

## GMT自動巻き ETA CAL. 2893-1

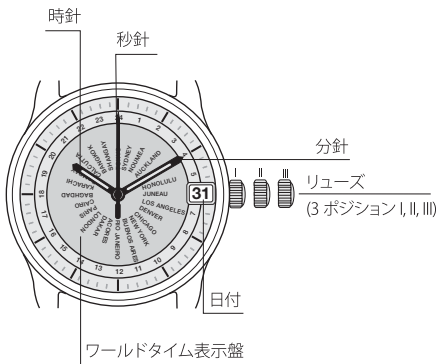

### 1/日付合わせ:

力を入れず慎重にリューズをIIの位置に引き出します。

リューズを時計回りに回して日付と第2タイムゾーンを合わせます。

**重要:** 夜の10時から深夜2時までの間は、日付調整は行わないでください。この時間帯は、日付自動変更機構が作動していますので、ムーブメントを損傷する可能性があります。

### 2/時刻合わせ:

リューズを緩め、IIIの位置に引き出します。

リューズを時計回りに回して時刻を合わせます。どのモデルも、秒針が止まることで正確な調整ができるようになっています。

**注意:** 「秒単位の正確さ」で時刻を合わせるには、秒針が60秒に来たときにリューズをIIIの位置に引き出す必要があります。秒針が止まります。時刻合わせをして、リューズをIの位置に戻し締め直します。秒針が再度動き始めます。



## クォーツ式GMTアラーム ISA 8176/1990

分カウンター

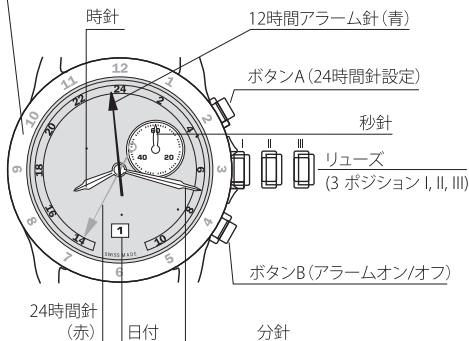

### 1/第2タイムゾーン設定:

リューズを緩め、IIの位置に引き出します。

Aボタンを押して、第2タイムゾーン用の24時間針を合わせた位置に設定します。

第2タイムゾーンは、文字盤(24時間)の外側に表示されます。Aボタンを離します。

リューズをIの位置に戻し締め直します

### 2/アラーム設定:

リューズを緩め、IIの位置に引き出します。

リューズを反時計回りに回して、アラーム時間に合わせます。

リューズをIの位置に戻し締め直します。

### 2/アラームオン/オフ:

Bボタンを押します。信号音が2回鳴ると、アラームがオンになっていることを意味しています。

もう一度、Bボタンを押します。信号音が1回鳴ると、アラームがオフになっていることを意味しています。

鳴っているアラームを停止させるときは、Bボタンを押します。

## クォーツ式クロノグラフ CAL.251.471

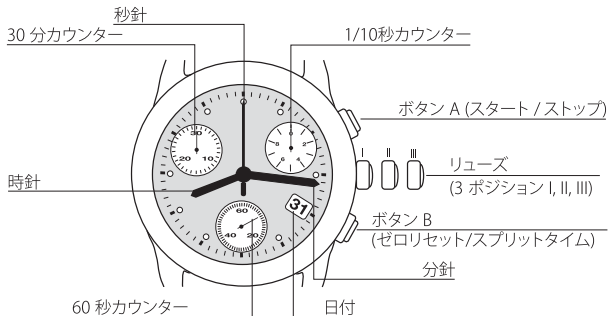

タイムを測定する前に、クロノグラフの針がスタート位置にあるかどうか確認してください(カウンターリセット参照)。

- クロノグラフ機能を作動させ、タイムを測定するには、A ボタンを押します。2 度目のプッシュでラップタイムを測定、3度目のプッシュで再度タイムを測定し出します。これにより、異なるインターバルで測定したタイムを合計することができます。
- クロノグラフをリセットするには、Bボタンを1度押すだけです。カウンターの各針がそれぞれ元の位置に戻ります。

## クォーツ式クロノグラフ CAL.5030.D CAL.5040.D

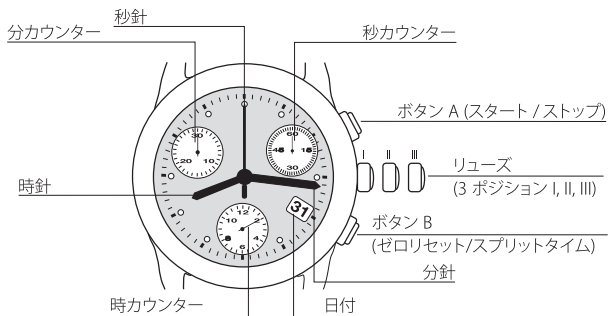

タイムを測定する前に、クロノグラフの針がスタート位置にあるかどうか確認してください(カウンタリセット参照)。

- a) クロノグラフ機能を作動させ、タイムを測定するには、A ボタンを押します。2 度目のプッシュでラップタイムを測定、3度目のプッシュで再度タイムを測定し出します。これにより、異なるインターバルで測定したタイムを合計することができます。
- b) クロノグラフをリセットするには、Bボタンを1度押すだけです。カウンタの各針がそれぞれ元の位置に戻ります。



## クオーツ式クロノグラフ RONDA CAL. 5020B

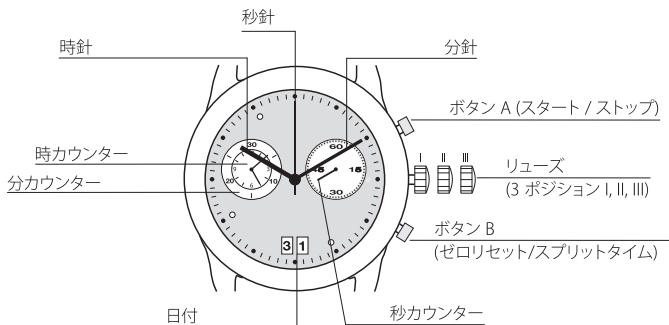

タイムを測定する前に、クロノグラフの針がスタート位置にあるかどうか確認してください(カウンターリセット参照)。

- a) クロノグラフ機能を作動させ、タイムを測定するには、A ボタンを押します。2 度目のプッシュでラップタイムを測定、3度目のプッシュで再度タイムを測定し出します。これにより、異なるインターバルで測定したタイムを合計することができます。
- b) クロノグラフをリセットするには、Bボタンを1度押すだけです。カウンターの各針がそれぞれ元の位置に戻ります。

### تهانينا

نهنكم لاختياركم ساعة يد من تصميّات فيرساتشيّه (VERSACE) الشهيرة، رمز الرفاهية، الأناقة، و الرقي و البحث الدائم عن الجودة العالية.

## نصائح عامة للصيانة

### الفحص

ننصحك أن تتابع بدقة النصائح التي تشتمل عليها تعليمات الاستخدام للحصول على أفضل أداء لساعاتك لأعوام عديدة و أن تقوم بفحص الساعة كل 3-4 أعوام لدى أحد محال فيرساتشيه (VERSACE)، وكيل معتمد أو مركز خدمة صيانة تابع لـ فيرساتشيه (VERSACE).

تعد كل محال فيرساتشيه (VERSACE)، الوكلاء المعتمدين لـ فيرساتشيه (VERSACE) و مراكز خدمة الصيانة التابعة هم فقط المصرح لهم بالتدخل لفحص ساعتك.

تضمن مراكز خدمة الصيانة التي يتم تدريبها بشكل دوري من قبل الشركة المنتجة خدمة عالية الجودة. أي تدخل لا يتم من قبل محل فيرساتشيه (VERSACE)، وكيل معتمد لـ فيرساتشيه (VERSACE) أو مركز خدمة صيانة معتمد من الماركة يعرض الساعة إلى أضرار جسيمة لا يغطيها الضمان الدولي. و أيضاً عند استخدام قطع غيار غير مطابقة للمعايير المحددة من فيرساتشيه (VERSACE).

### مقاومة نفاذ الماء

تعد خاصية مقاومة نفاذ الماء في ساعة فيرساتشيه (VERSACE) التي لديك مضمونة بمجموعة من الحواشي التي تتهالك بسبب الاستهلاك الطبيعي.

لذا ينصح مع الاستخدام الطبيعي للساعة القيام بفحص خاصية مقاومة نفاذ الماء مرة كل عامين. و في حالة استخدام الساعة في أنشطة رياضية تمارس تحت الماء يجرى الفحص سنوياً.

ينصح بعدم العبث بتاج الساعة أو أزرار الكرونوجراف أثناء ابتلال الساعة؛ فمن الممكن أن يتغلغل الماء داخل العلبة و يضر بالحركة. بعد الاستحمام في الماء المالح، قم بغسل الساعة بالماء العذب و جففها تماماً.

يجب عدم تعريض الساعة لدرجات الحرارة المرتفعة جداً (الساونا، الحمامات التركية، الخ...) والتي من الممكن أن تضر بالحواشي. كل ساعات فيرساتشيه (VERSACE) مقاومة لنفاذ الماء. تذكر درجة مقاومة نفاذ الماء على

قاع العلبة بعد كلمة «Water resistant».

### التنظيف الخارجي

ينصح بغسل ساعة فيرساتشيه (VERSACE) بالماء الفاتر و الصابون، مع استخدام فرشاة ناعمة. اشطفها بعناية بالماء العذب و جففها بقطعة من القماش الناعم و الجاف.

من الضروري عدم تخفيف السوار على سطح ساخن أو بتعريضه لأشعة الشمس المباشرة لأن التبخر السريع للمياه قد يسبب أضرار في الشكل و الجودة.

## الخذف

الخذف يقاوم الخدوش بشدة وكذلك الحساسية.

وهو غير مؤكسد ولا يتفاعل مع العوامل الكيماوية ويجعل الساعة تدوم طويلاً.

يعادل مؤشر قساوة خذف فيرساتشييه (Versace) 9 من أصل 10 درجات من سلم موهز (Mohs).

فيما يصل الماس إلى الدرجة 10.

الخذف هو مادة قاسية جداً، غير أنه قابل للكسر. ينبغي التصرف بساعات فيرساتشييه المصنوعة من الخذف بعناية. في حال تعرضت المكونات المصنوعة من الخذف لضربات قوية، أو في حال تعرضت لفعل أدوات حادة، أو في حال تركناها تسقط أو تقع فقد تتعرض للكسر.

شحن ساعات اليد الكوارتز

تغذى ساعات اليد الكوارتز ببطارية و لذلك فليس من الضروري إعادة شحنها. فشحنها الذاتية تفوق العامين بوجه عام في حالة التشغيل المستمر.

ينبغي عدم ترك بطارية نفذت شحنتها داخل الساعة لأنه قد تتسرب منها مواد تضر بحركة الساعة.

## استبدال البطارية:

يتم استبدال البطارية في أحد محال فيرساتشييه (VERSACE) ، لدى الوكيل المعتمد أو في مركز خدمة صيانة معتمد من فيرساتشييه (VERSACE).

يلزم تقديم شهادة ضمان فيرساتشييه (VERSACE) التي تم ملئها مسبقاً للقيام بأي عملية تدخل أثناء فترة الضمان،

## شحن الساعات الميكانيكية بواسطة حركة آلية

يتم شحن الحركة الميكانيكية بواسطة شحن آلي بفضل حركات المعصم. في حالة عدم ارتداء الساعة يوجد احتياطي تشغيل يكفي لمدة 42 ساعة. بتعدي ذلك الحد من احتياطي التشغيل يلزم القيام بإعادة الشحن يدوياً. من أجل إعادة شحن الساعة المتوقفة ينبغي حل التاج (الوضعية II) ومن ثم شحن الآلية عن طريق إدارة التاج 5 دورات كامل بعكس إتجاه دوران الساعة.

## ضبط السوار:

من المهم أن تلتحم الساعة جيدا بالمعصم. خلافاً لذلك، تفقد الساعة القدرة على الشحن الآلي.



## ضبط الوقت

ساعات الكوارتز المزودة بمفتاح للضبط:  
يلزم لضبط هذا النوع من الساعات القيام بضغطة خفيفة على الزر الموجود خلف علبة الساعة.

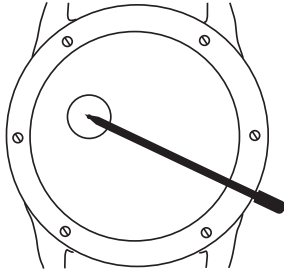

### 1/ ضبط الساعات

يتم ضبط الساعات عن طريق القيام بضغطة قصيرة لمدة 2-4 ثوان على مفتاح التعديل. يتقدم العقربان في آن واحد: يقوم عقرب الساعات بلفة دائرية مقدارها ساعة بينما يقوم عقرب الدقائق بلفة مقدارها 60 دقيقة. و بالضغط الأطول على مفتاح الضبط (ضغطة مستمرة لأكثر من 4 ثوان)، يتقدم العقربان معا و لكن بسرعة أكبر.

### 2/ ضبط الدقائق

يبالوصول إلى الساعة المراد ضبطها، يتم ضبط الدقائق عن طريق القيام ببعض الضغوطات القصيرة (أقل من ثانيتين). كل ضغطة تقدم العقرب دقيقة واحدة.

### ملحوظة:

تقوم كل ضغطة على مفتاح الضبط بتقديم عقربي الساعات و الدقائق لا يمكن عكس هذه العملية.

## ضبط التاريخ/الساعة

ساعات اليد ذات التاج الغير قابل للفتح  
تعد الإرشادات التالية مفيدة سواء للحركة الكوارتز أو للحركة الألية.  
قبل أي تعديل للتاريخ أو للساعة، يلزم إطلاق حركة التاج عن طريق لفة بلطف. بعض قيامك بالعمليات المرغوب  
فيها، أدخل التاج مرة أخرى و أعدّه إلى وضعه الأول.

### 1/ ضبط التاريخ:

اسحب بلطف التاج و أخرجه إلى الوضع II.  
للحصول على التاريخ الحالي المطلوب يجب تحريك التاج برفق  
إتجاه دوران الساعة.  
أعد إدخال التاج إلى وضعه الأول |

### 2/ ضبط الساعة:

اسحب بلطف التاج أخرجه إلى الوضع III.  
لف التاج لتحريك العقارب حتى الوصول إلى الساعة المراد  
ضبطها.  
أعد إدخال التاج إلى وضعه الأول |

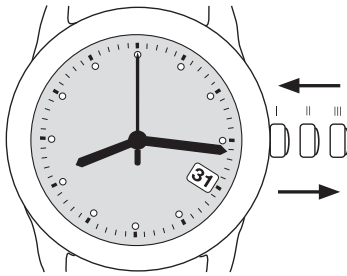

## ضبط التاريخ/الساعة

ساعات مزودة بتاج دوارة يوجد التاج عادةً في الوضع I. عند إحكام لفه ، تصبح الساعة مقاومة لنفاد المياه. يلزم للقيام بعملية ضبط التاريخ و الساعة فك التاج و إخراجة إلى الوضع II أو III.

### 1/ ضبط التاريخ:

فك التاج و أخرجه إلى الوضع II.  
لف التاج تجاه عقارب الساعة لضبط التاريخ الساعة 10 مساءً و 2  
هام: لا تقم بضبط التاريخ فيما بين للتاريخ تعمل في هذا التوقيت صباحاً لأن تقنية التعديل الآلي و من الممكن أن تضر بالحركة.

### 2/ ضبط الساعة:

فك التاج و أخرجه إلى الوضع III.  
لف التاج تجاه عقارب الساعة للانتقال بالعقارب إلى الساعة المراد ضبطها. في كل الموديلات يسمح وقوف عقرب الثواني بالقيام بضبط دقيق.  
ملحوظة: يلزم لضبط الساعة على «الثانية الصحيحة» إخراج التاج إلى الوضع III عندما يكون عقرب الدقائق على 60. سوف يقف عقرب الثواني. عند الانتهاء من الضبط، أعد التاج إلى الوضع I و أعد لفة. سوف يبدأ عقرب الثواني في العمل.

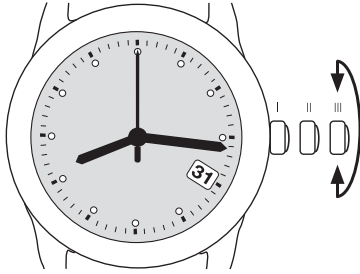

## حركة الية 3513 LA JOUX PERRET CAL.

### 1/ إعادة الشحن:

يشير الجزء المتدرج الذي يظهر على مينا الساعة باحتياطي مدة التشغيل المتبقي. يحدد العداد الشحن الذاتي المتبقي قبل وقوف الساعة. يلزم إعادة شحن الساعة قبل وصول العقرب إلى أدنى حد. لإعادة شحن التاج يجب وضعه على الوضع II. لف التاج عكس عقارب الساعة حتى تمام إعادة شحن الآلي و بذلك سوف ينتقل المؤشر إلى أقصى وضع (42h).

### 2/ ضبط التاريخ:

فك التاج و أخرجه إلى الوضع II. لف التاج تجاه عقارب الساعة لضبط التاريخ. هام: لا تقم بضبط التاريخ فيما بين الساعة 10 مساءً و 2 صباحاً لأن تقنية التعديل الآلي للتاريخ تعمل في هذا التوقيت و من الممكن أن تضر بالحركة.

### 3/ ضبط الساعة:

فك التاج و أخرجه إلى الوضع III. لف التاج تجاه عقارب الساعة للانتقال بالعقارب إلى الساعة المراد ضبطها. في كل الموديلات يسمح وقوف عقرب الثواني بالقيام بضبط دقيق. ملحوظة: يلزم لضبط الساعة على «الثانية الصحيحة» إخراج التاج إلى الوضع III عندما يكون عقرب الدقائق على 60. سوف يقف عقرب الثواني. عند الانتهاء من الضبط، أعد التاج إلى الوضع I و أعد لفة. سوف يبدأ عقرب الثواني في العمل.

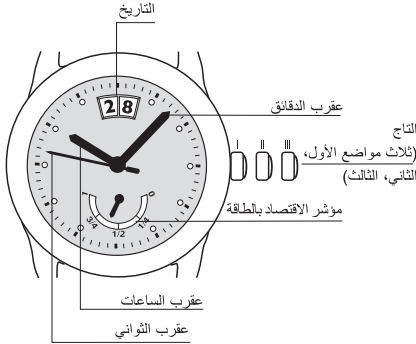

## كرونوجراف آلي ETA CAL. 2894-2 E DD CAL. 293

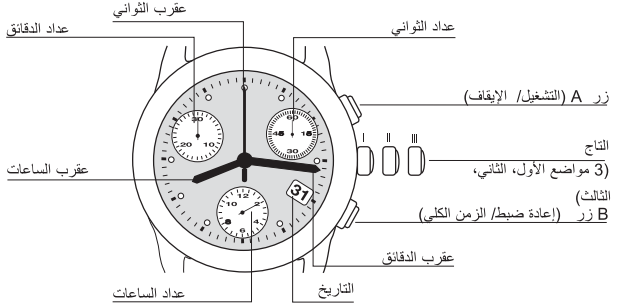

أ) لتشغيل خاصية الكرونوجراف، و من ثم عملية قياس الوقت بدقة، اضغط على الزر A. بالضغط مرة أخرى يتم قياس الوقت المنقضي و مع الضغط لمرة ثالثة تبدأ الخاصية في العمل. يكون من الممكن باتباع هذه الطريقة جمع الزمن المنقطع خلال فترات مختلفة.

ب) لتصفير الكرونوجراف، يكفي الضغط مرة واحدة على الزر B. ترجع عقارب العدادات إلى وضعهم الأول.

## ساعة جي إم تي الآلية ETA CAL. 2893-1

### 1/ ضبط التاريخ:

اسحب بلطف التاج وأخرجه إلى الوضع II.

للحصول على التاريخ والتوقيت الثاني ينبغي إدارة التاج بنفس إتجاه دوران الساعة.

لف التاج تجاه عقارب الساعة لضبط التاريخ

الساعة 10 مساءً و 2

هام: لا تقم بضبط التاريخ فيما بين

للتاريخ تعمل في هذا التوقيت

صباحاً لأن تقنية التعديل الآلي

و من الممكن أن تضر بالحركة.

### 2/ ضبط الساعة:

فك التاج وأخرجه إلى الوضع III.

لف التاج تجاه عقارب الساعة للانتقال بالعقارب إلى الساعة المراد ضبطها. في كل الموديلات يسمح بوقوف

عقرب الثواني بالقيام بضبط دقيق.

ملحوظة: يلزم لضبط الساعة على «الثانية الصحيحة» إخراج التاج إلى الوضع III عندما يكون عقرب الدقائق

على 60. سوف يقف عقرب الثواني. عند الانتهاء من الضبط، أعد التاج إلى الوضع I و أعد لفة.

سوف يبدأ عقرب الثواني في العمل.

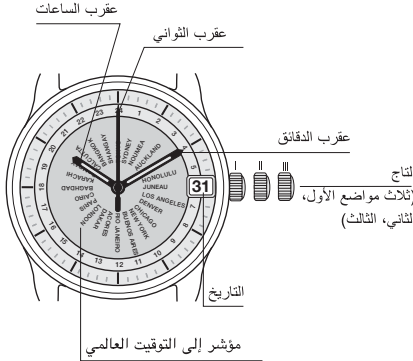

## ساعة جي إم تي بالكوارتز مع إنذار ISA 8176/1990

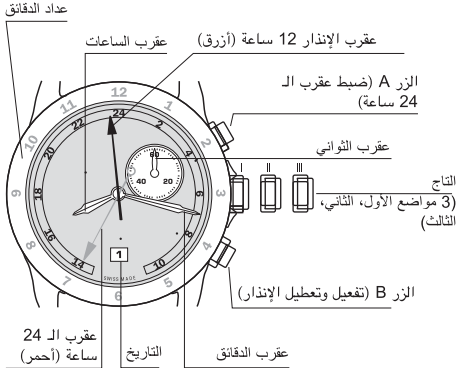

### 1 ضبط التوقيت الثاني:

حلّ التاج واستخرجه إلى الوضعية II.  
أضغط على الزر A إلى أن يصل عقرب الـ 24 ساعة ذات التوقيت المزدوج إلى الساعة المطلوبة.  
التوقيت الثاني مُشار إليه في الجزء الخارجي من ميناء الساعة (24 ساعة).  
إرخي الزر A.  
أعيد التاج إلى وضعيته الأولى A.

### 2 ضبط الإنذار:

حلّ التاج واستخرجه إلى الوضعية II.  
إضبط ساعة الإنذار ينبغي إدارة التاج بعكس اتجاه دوران الساعة  
أعيد التاج إلى وضعيته الأولى A.

### 2 الإنذار (التفعيل والتعطيل):

اضغط على الزر B. تنطلق إشارتان صوتية مما يعني انه تم تفعيل الإنذار.  
اضغط على الزر B مرّة ثانية. تنطلق إشارة صوتية واحدة مما يعني أنه تم تعطيل الإنذار.

## كرونوجراف بالكوارتز ETA CAL. 251.471

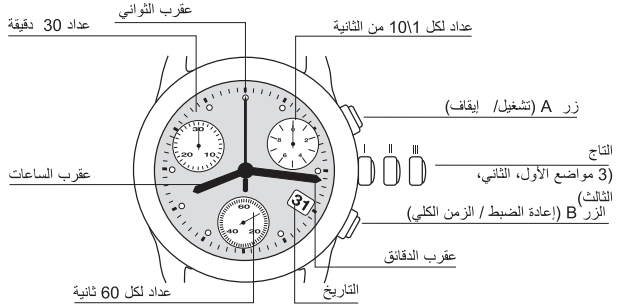

قبل القيام بأي عملية قياس دقيقة للزمن، يجب أن تكون عقارب الكرونوجراف على وضعها الأول (انظر تصفير العدادات).

أ) لتشغيل خاصية الكرونوجراف، و من ثم عملية قياس الوقت بدقة، اضغط على الزر A. بالضغط مرة أخرى يتم قياس الوقت المنقضي و مع الضغط لمرة ثالثة تبدأ الخاصية في العمل. يكون من الممكن بإتباع هذه الطريقة جمع الزمن المنقطع خلال فترات مختلفة.

ب) لتصفير الكرونوجراف، يكفي الضغط مرة واحدة على الزر B. ترجع عقارب العدادات إلى وضعهم الأول.



## كرونوجراف بالكوارتز روندا CAL. 5030.D وروندا CAL. 5040.D

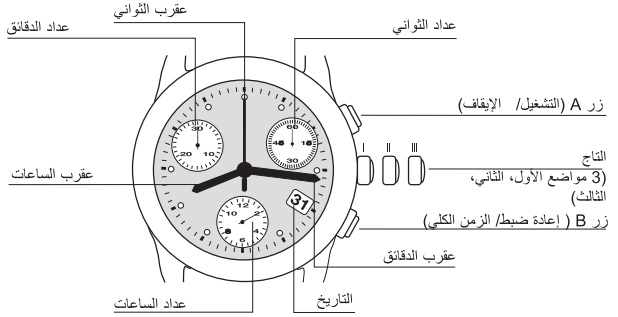

انتبه قبل القيام بأي عملية قياس دقيقة للزمن، يجب أن تكون عقارب الكرونوجراف على وضعها الأول (انظر تصفير العدادات).

أ) لتشغيل خاصية الكرونوجراف، و من ثم عملية قياس الوقت بدقة، أضغط على الزر A. مع الضغط لمرة ثالثة يتم قياس الوقت المنقضي و مع الضغط لمرة ثالثة تبدأ الخاصية في العمل. يكون من الممكن باتباع هذه الطريقة جمع الزمن المنقطع خلال فترات مختلفة.

ب) لتصفير الكرونوجراف، يكفي الضغط مرة واحدة على الزر B. ترجع عقارب العدادات إلى وضعهم الأول.

## كرونوغراف بالكوارتز ETA CAL. G15.261

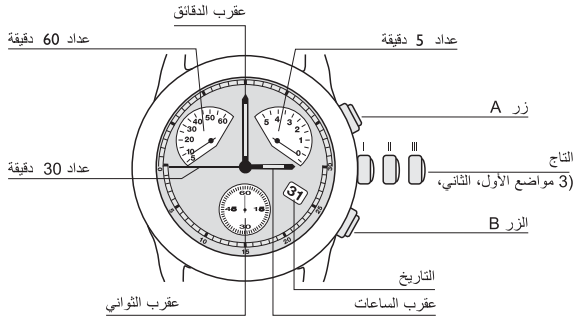

قبل القيام بأي عملية قياس دقيقة للزمن، يجب أن تكون عقارب الكرونوغراف على وضعها الأول (انظر تصفير العدادات).

أ) لتشغيل خاصية الكرونوغراف، و من ثم عملية قياس الوقت بدقة، اضغط على الزر A. بالضغط مرة أخرى يتم قياس الوقت المنقضي و مع الضغط لمرة ثالثة تبدأ الخاصية في العمل. يكون من الممكن بإتباع هذه الطريقة جمع الزمن المنقطع خلال فترات مختلفة.

ب) لتصفير الكرونوغراف، يكفي الضغط مرة واحدة على الزر B. ترجع عقارب العدادات إلى وضعهم الأول.

## كرونوجراف بالكوارتز روندا CAL. 5020B

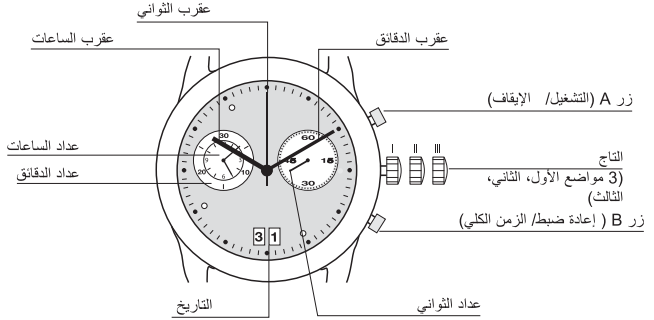

انتبه قبل القيام بأي عملية قياس دقيقة للزمن، يجب أن تكون عقارب الكرونوجراف على وضعها الأول (انظر لتصفير العدادات).

أ) لتشغيل خاصية الكرونوجراف، و من ثم عملية قياس الوقت بدقة، أضغط على الزر A. مع الضغط لمرة ثالثة يتم قياس الوقت المنقضي و مع الضغط لمرة ثالثة تبدأ الخاصية في العمل. يكون من الممكن باتباع هذه الطريقة جمع الزمن المنقطع خلال فترات مختلفة.

ب) لتصفير الكرونوجراف، يكفي الضغط مرة واحدة على الزر B. ترجع عقارب العدادات إلى وضعهم الأول.

ENGLISH	> 139
ITALIANO	> 140
DEUTSCH	> 141
FRANÇAIS	> 142
ESPAÑOL	> 143
РУССКИЙ	> 144
中文	> 145
日本語	> 146
عربي	> 147

INTERNATIONAL WARRANTY



## **INTERNATIONAL WARRANTY**

This watch was designed by VERSACE and manufactured by Vertime SA (Switzerland) under license from Gianni Versace Spa in compliance with the highest standards of manufacture.

Your VERSACE watch is internationally warranted by Vertime SA for a period of 2 years from the date of purchase under the terms of this warranty. You are offered the opportunity to extend the 2 year warranty to 4 by registering on our [www.versace.com](http://www.versace.com) website.

This warranty certificate is only valid if your watch was purchased from a VERSACE boutique or an authorized dealer and if it has been duly filled in, signed and stamped by the dealer. This warranty covers all damages occurring as a consequence of defects in material and workmanship existing at the time your VERSACE watch was sold.

This warranty does not cover damages caused by accidents, improper use, reasonable wear and tear, theft or loss of the watch. Also excluded from the warranty are the strap or bracelet, the battery and the crystal glass, as well as damage caused by wear and tear and all direct or indirect damage caused by the aforementioned circumstances.

Any intervention on the watch by repairers not duly authorized by Vertime SA shall not be covered by this warranty.

For any requirements, contact the retailer from whom the watch was purchased, or the VERSACE watches and fine jewellery distributor in the country you are in, if different from the country of purchase.

For a complete, updated list of distributors, contact Vertime SA Customer Service at +41 91 6108700 or visit the watch section/customer service of our [www.versace.com](http://www.versace.com) website.

No one is authorized to alter the terms of this warranty.

Any other form of warranty given by the retailer is entirely under the retailer's own responsibility.

## **GARANZIA INTERNAZIONALE**

Questo orologio è stato disegnato da VERSACE e prodotto da Vertime SA (Svizzera) su licenza della Gianni Versace Spa in conformità con i più alti standard di produzione.

Il vostro orologio VERSACE è coperto dalla garanzia internazionale della Vertime SA per un periodo di 2 anni dalla data dell'acquisto nei termini previsti dalla garanzia stessa. È possibile estendere la garanzia di 2 anni fino a 4 anni registrandosi sul sito [www.versace.com](http://www.versace.com).

Questo certificato di garanzia è valido solo se l'orologio è stato acquistato in una boutique VERSACE o da un rivenditore autorizzato e se è compilata in tutte le sue parti, firmata e timbrata dal rivenditore.

La presente garanzia copre tutti i danni che si potrebbero verificare come conseguenza di difetti dei materiali o legati alla fabbricazione esistenti al momento della vendita dell'orologio VERSACE.

La garanzia non copre danni causati da incidenti, uso improprio, logorio naturale, furto o perdita dell'orologio. La garanzia non copre inoltre il cinturino o il bracciale, la batteria, il vetro, i danni causati dall'usura così come tutti i danni diretti o indiretti causati dalle circostanze sopra citate. Nessun intervento sull'orologio da parte di riparatori non autorizzati da Vertime SA è coperto dalla presente garanzia.

Per qualsiasi richiesta, contattare il rivenditore presso cui si è acquistato l'orologio o il distributore degli orologi e gioielli VERSACE nel proprio Paese (se diverso da quello dove si è acquistato il prodotto).

Per un elenco completo e aggiornato dei distributori, contattare il servizio clienti Vertime SA al numero +41 91 6108700 o visitare la sezione orologi/assistenza clienti al sito [www.versace.com](http://www.versace.com).

Nessuno è autorizzato a modificare i termini della presente garanzia.

Qualsiasi altra forma di garanzia offerta dal rivenditore è sotto la responsabilità del rivenditore stesso.



## **INTERNATIONALE GARANTIE**

Diese Uhr wurde von VERSACE entworfen und von Vertime SA (Schweiz) unter Lizenz von Gianni Versace Spa in Übereinstimmung mit den höchsten Fertigungsstandards hergestellt. Ihre Uhr von VERSACE verfügt über eine internationale Garantie von Vertime SA für den Zeitraum von zwei Jahren ab Kaufdatum zu den hier aufgeführten Garantiebedingungen. Sie erhalten die Möglichkeit, die Garantie von zwei Jahren auf vier zu verlängern, indem Sie sich auf unserer Website [www.versace.com](http://www.versace.com) registrieren.

Dieser Garantieschein ist nur gültig, wenn Ihre Uhr in einer Boutique von VERSACE oder bei einem Vertragshändler von Versace gekauft und er gebührend ausgefüllt, unterzeichnet und vom Händler abgestempelt wurde.

Diese Garantie deckt alle Schäden durch Material- und Herstellungsfehler im Moment des Verkaufs Ihrer Uhr von VERSACE. Diese Garantie deckt keine Schäden durch Unfälle, unsachgemäßen Gebrauch, normalen Verschleiß, Diebstahl oder Verlust der Uhr. Ebenfalls sind von der Garantie das Armband, die Batterie und das Glas ausgeschlossen, sowie durch Abnutzung bzw. alle durch die vorstehenden Umstände hervorgerufenen direkten oder indirekten Schäden.

Jegliche Eingriffe auf der Uhr von Seiten von nicht von Vertime SA autorisierten Reparatureinrichtungen werden nicht von dieser Garantie gedeckt. Bei jeglichen Problemen wenden Sie sich an den Einzelhändler, bei dem die Uhr gekauft wurde oder den VERSACE-Vertreiber von Uhren und Schmuck in Ihrem Aufenthaltsland, wenn dieses nicht mit dem Land des Erwerbs übereinstimmt.

Wegen einer kompletten und aktualisierten Liste der Vertreiber wenden Sie sich an den Vertime SA Kundendienst unter +41 91 6108700 oder besuchen Sie den Bereich [watch/customer.service](http://watch/customer.service) unter [www.versace.com](http://www.versace.com).

Es ist niemand zur Änderung der Garantiebedingungen berechtigt.

Jegliche andere Form der Garantie von Seiten des Einzelhändlers liegt ausschließlich in der Verantwortung desselben.

## **GARANTIE INTERNATIONALE**

Cette montre a été créée par VERSACE et fabriquée par Vertime SA (Suisse) sous licence Gianni Versace Spa dans le respect des plus sévères critères de fabrication.

Votre montre VERSACE est couverte par une garantie internationale Vertime SA de 2 ans à compter de la date de l'achat, conformément aux termes de cette garantie.

Vous avez la possibilité d'étendre la garantie de 2 ans jusqu'à 4 ans en vous enregistrant sur notre site [www.versace.com](http://www.versace.com)

Ce certificat de garantie est uniquement valable si votre montre a été achetée auprès d'une boutique VERSACE ou d'un distributeur agréé et a été dûment rempli, signé et tamponné par le distributeur.

Cette garantie couvre tous les dommages provoqués par des défauts des matières premières ou de main d'oeuvre existant au moment où vous avez acheté votre montre VERSACE. Cette garantie ne couvre pas les dommages provoqués par des accidents, une utilisation non appropriée, l'usure normale, la perte ou le vol de votre montre.

La garantie ne couvre pas les bracelets, la batterie, la vitre du cadran, les dommages dus à l'usure ainsi que tous les dommages directs ou indirects causés par les circonstances indiquées ci-dessus. Toute intervention sur la montre de la part de réparateurs non agréés par Vertime SA ne sera pas couverte par cette garantie.

Pour tout renseignement complémentaire, contactez le détaillant auprès duquel vous avez acheté votre montre, ou le distributeur VERSACE montre et joaillerie du pays dans lequel vous vous trouvez s'il est différent de celui dans lequel vous avez effectué votre achat.

Pour consulter la liste complète et la mise à jour des concessionnaires autorisés, contacter le service Clients Vertime SA au numéro +41 91 6108700 ou visiter la section montre/assistance Clients sur le site [www.versace.com](http://www.versace.com).

Modifier les termes de cette garantie est strictement interdit.

Toute autre forme de garantie offerte par le détaillant engage sa seule responsabilité.

## **GARANTÍA INTERNACIONAL**

Este reloj ha sido diseñado por VERSACE y producido por Vertime SA (Suiza) bajo licencia de Gianni Versace Spa de conformidad con los más altos estándares de manufactura.

Su reloj VERSACE está garantizado internacionalmente por Vertime SA por un periodo de 2 años desde la fecha de compra y según los términos de esta garantía.

Le ofrecemos la posibilidad de ampliar la garantía de 2 a 4 años registrándose en nuestras páginas [www.versace.com](http://www.versace.com)

Este certificado de garantía vale solamente si su reloj ha sido adquirido en una boutique VERSACE o en un revendedor autorizado y ha sido debidamente rellenado, firmado y timbrado por el revendedor:

Esta garantía cubre todos los daños consecuencia de defectos de material y de fabricación existentes en el momento de la venta de su reloj VERSACE. Esta garantía no cubre los daños causados por accidentes, uso impropio, desgaste razonable y roturas, robo o extravío del reloj.

La garantía no cubre asimismo la malla o la pulsera, la pila, el cristal, los daños causados por el uso como también los daños directos o indirectos causados por las circunstancias antes citadas.

Cualquier actuación sobre el reloj por parte de reparadores no debidamente autorizados por Vertime SA queda excluida de esta garantía.

Para cualquier necesidad contacte con el revendedor donde fue adquirido el reloj o con los distribuidores VERSACE de relojes y joyería fina en su país, si es distinto del país de compra.

Para una lista completa y actualizada de los distribuidores, contactar el Servicio Clientes Vertime SA al número +41 91 6108700 o visitar la sección relojes/asistencia clientes en el sitio [www.versace.com](http://www.versace.com).

Nadie está autorizado para modificar los términos de esta garantía.

Cualquier otra forma de garantía proporcionada por el revendedor es completamente responsabilidad suya.

## **МЕЖДУНАРОДНАЯ ГАРАНТИЯ**

Эти часы были разработаны компанией ВЕРСАЧЕ (VERSACE) и изготовлены Vertime SA (Швейцария) по лицензии Gianni Versace Spa в соответствии с самыми высокими производственными стандартами.

На Ваши часы ВЕРСАЧЕ (VERSACE) распространяется международная гарантия Vertime SA на протяжении 2 лет с момента покупки в соответствии с условиями, предусмотренными в гарантии.

Можно увеличить срок действия гарантии с 2 до 4 лет, зарегистрировавшись на сайте [www.versace.com](http://www.versace.com)

Настоящий гарантийный паспорт является действительным только если часы были приобретены в бутике ВЕРСАЧЕ (VERSACE) или у уполномоченного дистрибьютора, паспорт должен быть полностью заполнен, на нем должна стоять подпись и печать магазина.

Настоящая гарантия покрывает все повреждения, которые могут быть следствием дефектов материалов или некачественного изготовления, имеющих на момент продажи часов ВЕРСАЧЕ (VERSACE).

Гарантия не покрывает ущерб, вызванный несчастным случаем, неправильным использованием, естественным износом, кражей или потерей часов. Гарантия не распространяется на ремешок или браслет, батарею, стекло, на повреждения, вызванные износом, а также на прямые и косвенные повреждения, вызванные вышеуказанными обстоятельствами.

Никакой ремонт часов, выполненный лицами, не уполномоченными компанией Vertime SA, не покрывается настоящей гарантией.

Для выживания любых требований обращайтесь в магазин, в котором Вы приобрели часы, или к дистрибьютору часов и ювелирных украшений ВЕРСАЧЕ (VERSACE) в Вашей стране (если Вы приобрели изделие не в его магазине).

Для получения полного и обновленного списка дистрибьюторов обращайтесь в службу поддержки клиентов Vertime SA по номеру +41 91 6108700 или в отдел часов/службу поддержки клиентов на сайте [www.versace.com](http://www.versace.com).

Никому не разрешается вносить изменения в условия настоящей гарантии. Ответственность за любую другую форму гарантии, предлагаемую магазином, несет магазин.

## 国际质保

该款腕表为范思哲 (VERSACE) 品牌设计, 由维泰姆萨 (Vertime SA) (瑞士) 公司经 Gianni Versace Spa 股份公司授权以最高生产标准生产。

阁下此款范思哲 (VERSACE) 腕表享有维泰姆萨 (Vertime SA) 公司承担的国际品质保证, 保证期自购买之日起为期 2 年, 在本保证所限定的条款下执行。

在网站 [www.versace.com](http://www.versace.com) 上注册可将 2 年保修期延长到 4 年。

本保证证明只对从范思哲 (VERSACE) 品牌店或授权经销店内购买的腕表有效, 要由经销商填写证明的所有内容并签名盖章。

本保证承担所有由材料缺陷所致的或在购买范思哲 (VERSACE) 腕表时就存在的与制造有关的损坏的责任。

品质保证不承担由意外事故、使用不当、自然磨损及腕表失窃或丢失所造成的损坏的责任。质保不涉及表带或表链、电池、玻璃、由于使用所致损失以及所有上述情况下的直接或间接损失。

未经维泰姆萨 (Vertime SA) 公司授权的修理商对腕表所进行的任何处理均不在本保证范畴之内。

如有任何需求, 请与购买腕表处的经销商或所在国家内 (如与产品购买之处不同) 范思哲 (VERSACE) 手表和首饰的分销商联系。

欲知完整和更新的经销商名单, 请致电+41 91 6108700与 Vertime SA 客户服务部联系或者浏览网站 [www.versace.com](http://www.versace.com) 的 [orologi/assistenza clienti](#) 部分。

任何人都无权修改本保证书的条款。

由经销商提供的其它任何形式的保证均由经销商自行负责。

## 国際保証書

この時計は、ヴェルサーチ (VERSACE) がデザインし、Gianni Versace Spa 社のライセンスを得て、最も高い水準に適合する生産技術を用い、Vertime SA 社(スイス)によって製造されたものです。

あなたのヴェルサーチ (VERSACE) ウォッチには、購入日から2年間、規定条件のもと、Vertime SA 社による国際保証が付いています。

また、インターネットサイト [www.versace.com](http://www.versace.com) から登録することで、保証を2年間延長して4年間にすることができます。

この国際保証書は、ヴェルサーチ (VERSACE) ブティックまたは認定販売代理店で購入された時計にのみ有効で、さらに所定欄が記入され販売店の署名および押印がなければ有効ではありません。

この保証は、素材的不良が原因、もしくはヴェルサーチ (VERSACE) ウォッチ販売時の製造不良に関連して起き得るすべての損害を補償するものです。

事故や、不適切な使用、自然磨耗、盗難、紛失の場合は保証適用外です。

また、ベルト、ブレスレット、電池、ガラス、消耗による損傷、これらに起因するすべての直接的または間接的損傷についても保証は適用されません。

Vertime SA 社の認可を受けていない修理士によって時計のいかなる修理がなされた場合も保証は適用されません。

ご不明な点は、時計を購入されたショップ、もしくは自国のヴェルサーチ (VERSACE) ウォッチ・ジュエリー販売代理店(製品購入店が異なる国の場合)にお問い合わせください。

販売代理店の最新全リストは、Vertime SA 社のカスタマーサービス (電話: +41 91 6108700) にお尋ねいただくか、インターネットサイト [www.versace.com](http://www.versace.com) の時計セクションのクライアントアシスタントページをご覧ください。

いかなる者も本保証書の内容を変更することはできません。

販売代理店が提示する保証が別途ある場合は、その責任は同販売代理店に帰するものとします。

## الضمانة الدولية

تم تصميم ساعة اليد هذه من فيرساتشييه (VERSACE) و أنتجت لدى شركة Vertime SA (بسيوسرا) بناءً على تصريح من شركة Gianni Versace Spa طبقاً لأعلي المعايير الإنتاجية.

ساعتكم الخاصة من (VERSACE) مغطاة بضمان دولي من شركة Vertime SA لمدة عامين من تاريخ الشراء طبقاً للمواد المنصوص عليها في الضمان نفسه. من الممكن مد فترة الضمان من عامين إلى أربعة أعوام عن طريق التسجيل في موقعنا الإلكتروني [www.versace.com](http://www.versace.com).

تعد شهادة الضمان هذه سارية فقط في حالة أن يتم شراء الساعة من إحدى محال فيرساتشييه (VERSACE) أو من قبل بائع معتمد وفي حالة ملء جميع بيانات الضمان و توقيعه و ختمه من قبل البائع. يغطي هذا الضمان كل الأضرار التي يمكن وجودها نتيجة لوجود عيوب بالمواد أو التصنيع لحظة بيع ساعة يد فيرساتشييه (VERSACE). و لا يغطي الضمان الأضرار الناجمة عن الحوادث و الاستخدام الغير المناسب و الاستهلاك الطبيعي و سرقة أو فقدان الساعة.

الضمانة لا تغطي السوار والبطارية والزجاج والأضرار الناتجة عن الإستعمال مثلها مثل كافة الأضرار الناتجة بشكل مباشر أو غير مباشر عن الظروف المشار إليها أعلاه.

لا يغطي الضمان أي تدخل لإصلاح الساعة من قبل أشخاص غير معتمدين لدى شركة Vertime SA.

لأية استفسارات، اتصل بالبائع الذي اشتريت منه الساعة أو بموزع ساعات و مجوهرات فيرساتشييه (VERSACE) الموجود في بلدك الخاص (في حالة أن يكون مختلف عن الذي قمت بشراء المنتج منه).

من أجل الحصول على آخر قائمة كاملة لكافة الموزعين إتصل بقسم خدمات الزبائن Vertime SA على رقم الهاتف 6108700 91 41+ أو راجع قسم orologi/assistenza clienti في موقعنا على شبكة إنترنت. [www.versace.com](http://www.versace.com)

غير مصرح لأي شخص بتعديل مواد هذا الضمان. و أي صيغة ضمان أخرى مقدمة من البائع تكون تحت مسؤوليته الخاصة.





## CERTIFICATIONS



# VERSACE

The luxury watch described below is an original VERSACE model, guaranteed by expert Swiss production.

## MODEL

Description \_\_\_\_\_

Model code \_\_\_\_\_

Gemstone(s) \_\_\_\_\_

Number of stones \_\_\_\_\_

Weight (carat) \_\_\_\_\_



# VERSACE

## DIAMONDS WARRANTY

For pavés or single diamonds up to ct. 0,29

Colour: G/H - Clarity: VS

## DIAMONDS CERTIFICATES

For single diamonds over ct. 0,30

Ct. \_\_\_\_\_ Certificate Nr. \_\_\_\_\_

1. \_\_\_\_\_ 2. \_\_\_\_\_

3. \_\_\_\_\_ 4. \_\_\_\_\_



## Batterie-Entsorgung

**Batterien und Akkus dürfen nicht in den Hausmüll!**

Jeder Verbraucher in Deutschland ist gesetzlich verpflichtet, Batterien und Akkus bei einer Sammelstelle seiner Gemeinde, seines Stadtteils oder im Handel abzugeben. Alle Batterien und Akkus können dadurch einer umweltschonenden Entsorgung zugeführt werden. Haushaltsbatterien und Akkus werden auch von jedem Hermes-Fahrer kostenlos mitgenommen.

Batterien und Akkus, die Schadstoffe enthalten, sind durch dieses Zeichen und durch chemische Symbole gekennzeichnet (Cd für Cadmium, Hg für Quecksilber, Pb für Blei).

STORE STAMP

A large, empty rectangular box with a thin black border, intended for a store stamp.

---

DATE OF SALE

---

SIGNATURE

[www.versace.com](http://www.versace.com)

**VERTIME S.A.**

Galleria I - Via Cantonale - 6928 Manno - Switzerland

Tel. +41 91 610 8700 - Fax +41 91 610 8631

[info@vertime.ch](mailto:info@vertime.ch)