

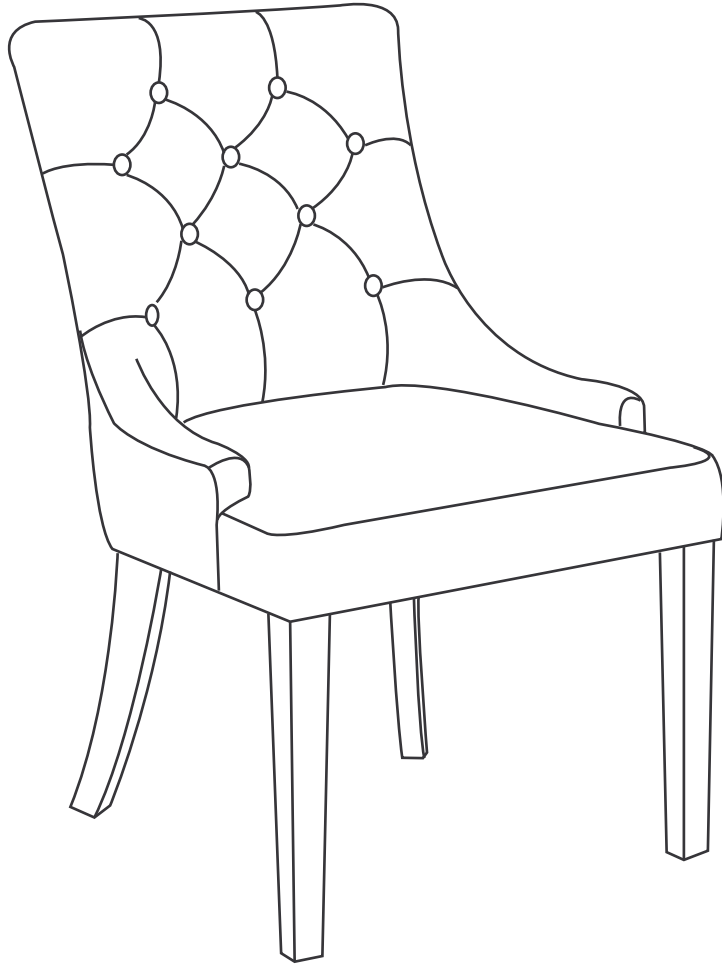





Esszimmerstuhl



300021/22 / ZB-5124C



Zubehör:

<p>A×8</p>  <p>Φ8</p> <p>Unterlegscheibe</p>	<p>B×8</p>  <p>Φ8</p> <p>Sicherungsscheibe</p>	<p>C×1</p>  <p>M8</p> <p>Inbus Schlüssel</p>	<p>D×4</p>  <p>M8x55MM</p> <p>Kurze Schraube</p>	<p>E×4</p>  <p>M8x60MM</p> <p>Lange Schraube</p>
--	--	--	---	--

Parts list:

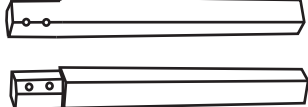
<p>F×1</p>  <p>Sitzschale</p>	<p>G×2</p>  <p>Hinterbeine</p>	<p>H×2</p>  <p>Vorderbeine</p>
---	--	--

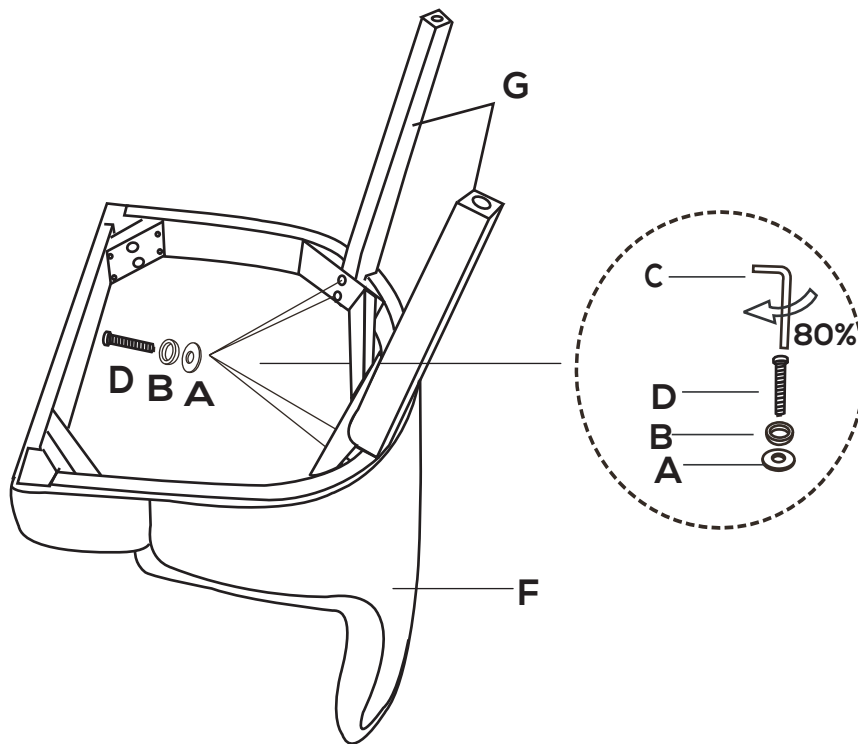
1

Legen Sie den Stuhl umgedreht auf eine saubere Oberfläche.

Richten Sie die hinteren Beine im Sitz aus wie im Bild 1.) gezeigt. Nutzen Sie die KURZEN SCHRAUBEN (D) und die Unterlegscheiben (#A, B).

Bitte nicht vollständig anziehen! Drehen Sie die Schrauben erst händisch, anschließend mit einem Inbus Schlüssel bis maximal 80% Festigkeit an.

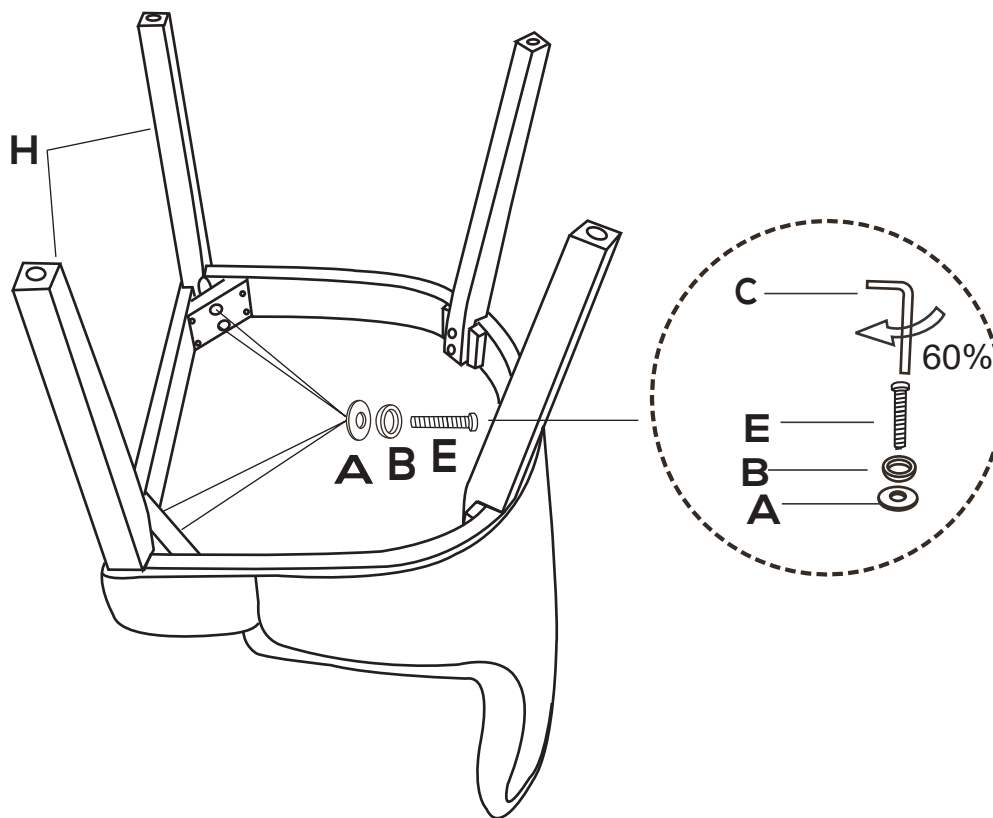
2

Richten Sie die vorderen Beine im Sitz aus wie im Bild 2.) gezeigt. Nutzen Sie die LANGEN SCHRAUBEN (E) und die Unterlegscheiben (#A, B).

Bitte nicht vollständig anziehen! Drehen Sie die Schrauben erst händisch, anschließend mit einem Inbus Schlüssel bis maximal 80% Festigkeit an.

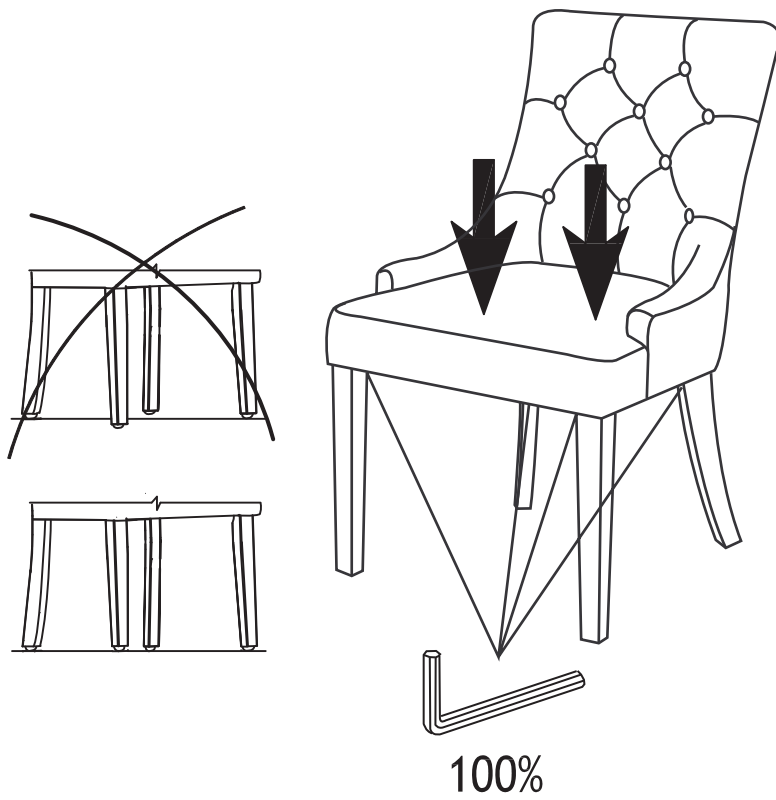
3

Stellen Sie den Stuhl aufrecht und setzen Sie sich darauf, um die Fläche herunterzudrücken. Stellen Sie sicher, dass alle vier Beine den Boden berühren und der Stuhl eben ist.

Ziehen Sie alle Schrauben vollständig an und achten Sie darauf, dass der Stuhl gerade bleibt.

Prüfen Sie die Festigkeit aller Schrauben in regelmäßigen Abständen.

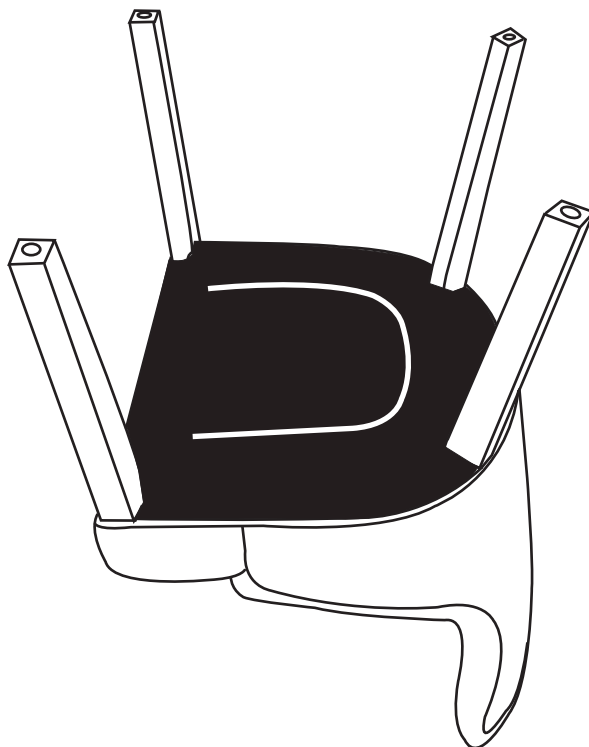
4

Befestigen Sie das Vlies unter der Sitzfläche, wenn der Aufbau beendet ist.

5

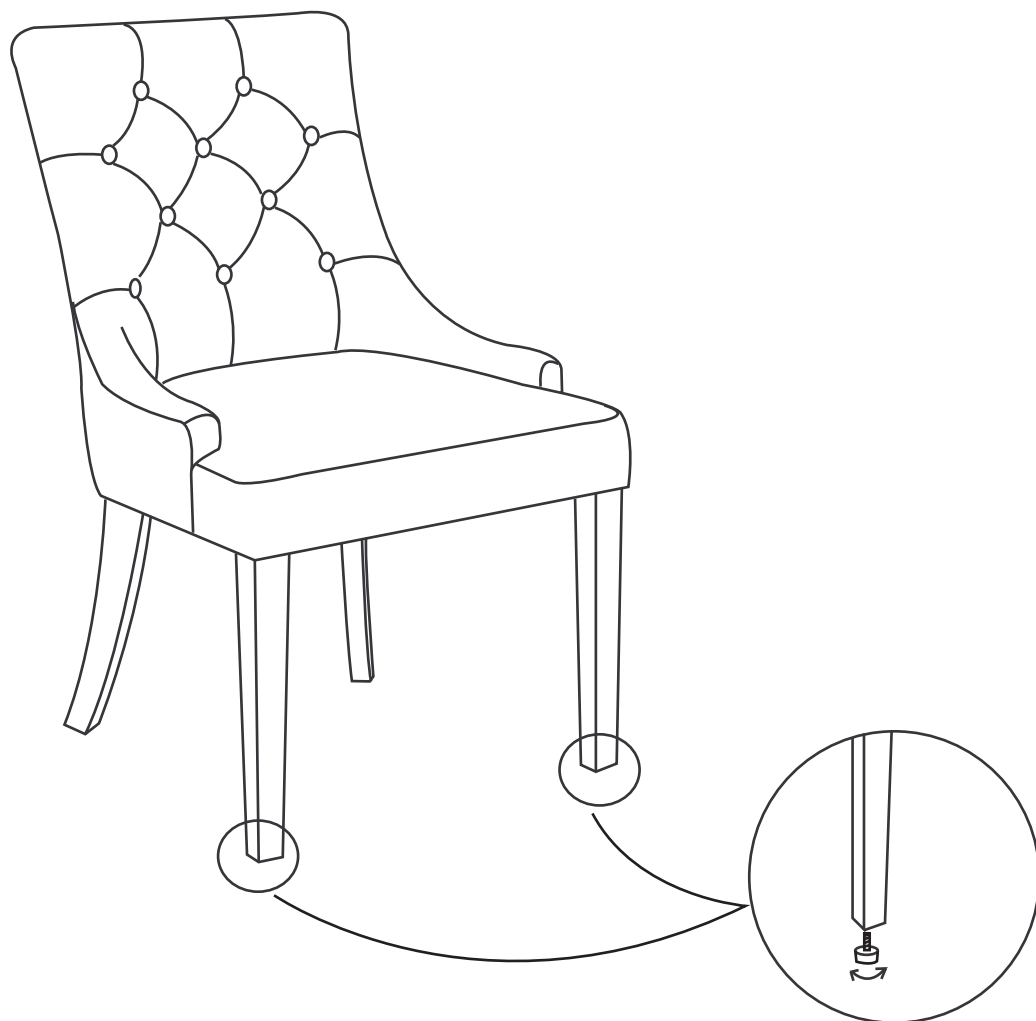

Sie können auch einstellbare FüÙe verwenden, um alle vier FüÙe anzugleichen. Diese sind im Lieferumfang nicht enthalten.