

Benutzerhandbuch

für Ihre Dunstabzugshaube

Modell: **CUBE**

User's manual
English language



PROFI
LINE

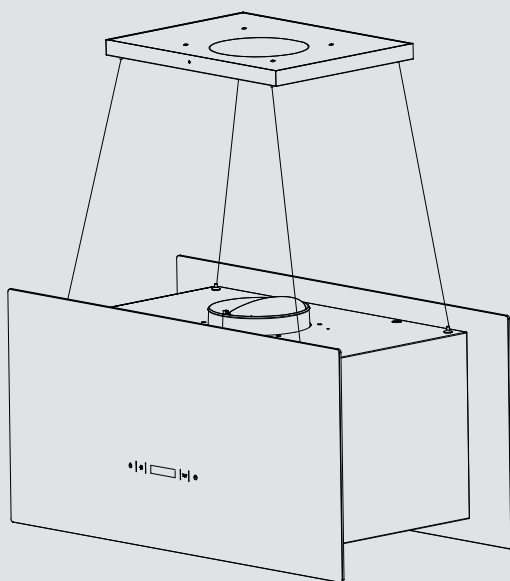

Vielen Dank

Vielen Dank für Ihr Vertrauen und Glückwunsch zum Kauf Ihrer neuen Dunstabzugshaube.

Lesen Sie dieses Handbuch sorgfältig und aufmerksam durch,
bevor Sie das Gerät auspacken.

Es enthält wichtige Informationen über die sichere Installation,
Verwendung und Wartung, sowie wichtige Warnhinweise zur Verwendung
Ihres Geräts.

Markieren Sie die für Sie wichtigen Stellen,
bewahren Sie das Handbuch so auf, dass Sie jederzeit darin nachschlagen
können und geben Sie es auch an andere Nutzer weiter.

Im Hinblick auf die ständige Weiterentwicklung behalten wir uns evtl. not-
wendige Modifizierungen des Geräts und/oder des Handbuchs vor,
um der Bedienerfreundlichkeit, dem Schutz des Benutzers und dem
aktuellen technischen Standard besser zu entsprechen.

**Die aktuellste Version Ihres Benutzerhandbuchs finden Sie immer auf
der entsprechenden Produktseite oder im Bereich Fragen & Antworten
in unserem Onlineshop auf www.kolbe.de.**

Unsere Geräte sind nicht für die gewerbliche Nutzung bestimmt.
Sie sind für den Gebrauch im Haushalt ausgelegt.

Bei gewerblichem Gebrauch reduziert sich die Gewährleistung um 50%.

Sie haben ein gutes Gerät gewählt, welches Ihnen bei sachgerechter
Bedienung und Pflege viele Jahre dienen wird.

Sollten Sie trotz unserer eingehenden Qualitätskontrolle einmal etwas
zu beanstanden haben, so wenden Sie sich bitte an unseren hauseigenen
Kundenservice. Dieser wird Ihnen gerne weiterhelfen.

Für einen reibungslosen Ablauf bei eventuellen Rückfragen empfehlen
wir Ihnen, die 20-stellige Seriennummer Ihres Produkts im Feld unten zu
notieren.

Ihr KKT KOLBE - Team

Seriennummer meines Geräts:

Benutzerhandbuch

Dunstabzugshaube CUBE 60S, CUBE 60S

Version 6.0

© KKT KOLBE Küchentechnik GmbH & Co. KG.

KKT KOLBE is a registred trademark.

Übersicht

Wichtige Sicherheitshinweise	4
Hinweise und Symbole	12
1. Allgemeine Hinweise	14
1.1 Lieferumfang	
1.2 Hinweise zu Umweltschutz und Verpackung	
1.3 Bestimmungsgemäße Verwendung	
1.4 Allgemeine Hinweise zum Gebrauch	
2. Vor Benutzung der Dunstabzugshaube	15
3. Benutzung der Dunstabzugshaube	16
3.1 Sicherheitshinweise zum Betrieb	
3.2 Umluftbetrieb	
4. Gerätekomponenten	17
5. Bedienung der Dunstabzugshaube	18
6. Reinigung und Pflege	20
6.1 Reinigung der Metallfilter	
6.2 Aktivkohlefilter	
7. Beleuchtung	21
8. Problembhebung	22
8.1 Kundendienst	
9. Installation der Dunstabzugshaube	23
9.1 Installationsangaben / Maße	
9.2 Wichtige Hinweise vor der Installation	
9.3 Installationsvorgang	
9.4 Umluftbetrieb	
9.5 Montage des Aktivkohlefilters	
9.6 Elektrischer Anschluss	
10. Technische Daten / Konformitätserklärungshinweis	27



Wichtige Sicherheitshinweise

Dieses Handbuch ist die Grundlage für den Umgang mit dem Gerät.

Lesen und befolgen Sie die darin beschriebenen Anweisungen genau, bevor Sie Ihre Dunstabzugshaube installieren und in Betrieb nehmen.

Der Hersteller ist nicht verantwortlich für Schäden oder Probleme, die durch Nichtbeachtung der Anleitung, inkorrekte Installation oder unsachgemäße Handhabung entstanden sind.



Bestimmungsgemäße Verwendung

Um Verletzungen oder Beschädigungen zu vermeiden und eine störungsfreie Funktion des Geräts zu gewährleisten, befolgen Sie die folgenden Hinweise:

- Halten Sie Kleinkinder vom Gerät fern.
Kinder ab 8 Jahren oder Personen mit reduzierten physischen, sensorischen oder mentalen Fähigkeiten, Mangel an Erfahrung oder Wissen dürfen das Gerät nur benutzen, wenn sie von einer Person, die für ihre Sicherheit verantwortlich ist, beaufsichtigt werden oder von ihr bezüglich des sicheren Gebrauchs des Geräts unterwiesen wurden und die daraus resultierenden Gefahren verstanden haben.
- Lassen Sie Kinder nicht mit dem Gerät, dessen Bestandteilen oder in der Nähe des Geräts spielen.

- Das Gerät ist für den privaten Gebrauch im häuslichen Umfeld ausgelegt und zum Absaugen von Kochdünsten bestimmt, die bei der Zubereitung von Speisen entstehen.
Verwenden Sie es ausschließlich für den vorgesehenen Zweck.
Bei gewerblichem Gebrauch reduziert sich die Gewährleistung um 50 %.
- Dieses Gerät ist für eine Nutzung bis zu einer Höhe von maximal 2000 Metern über dem Meeresspiegel bestimmt.
- Das Gerät ist nicht für die Bedienung über eine separate Fernbedienung oder den Betrieb über eine externe Zeitschaltuhr vorgesehen.
- Nicht verwendete Geräte stellen ein Sicherheitsrisiko dar. Lassen Sie das Gerät nicht unbenutzt eingeschaltet und trennen Sie es von der Stromversorgung, wenn Sie dieses für einen längeren Zeitraum nicht gebrauchen.



Wichtige Warnhinweise

Lebens- und Verletzungsgefahren

- Dieses Gerät sollte von einer entsprechend qualifizierten Fachkraft unter Einhaltung der geltenden Vorschriften installiert, angeschlossen und geerdet werden, um die nötige Sicherheit zu gewährleisten. Für das einwandfreie Funktionieren vor Ort ist der Installateur verantwortlich.

- Halten Sie sämtliche Verpackungsmaterialien, Montagezubehör und Kleinteile außer Reichweite von Kindern und Haustieren! Diese können sehr gefährlich sein, wenn sie z.B. über den Kopf gezogen oder verschluckt werden.
- Im Fall eines Defekts oder einer Beschädigung benutzen Sie das Gerät nicht. Trennen Sie es sofort von der Stromzufuhr und wenden Sie sich an den Kundenservice oder entsprechend qualifiziertes Fachpersonal.
- Reparaturen, der Austausch des Netzkabels, sowie Wartungen am Gerät sind für unqualifizierte Personen gefährlich und dürfen nur durch eine entsprechend qualifizierte Fachkraft erfolgen.
Versuchen Sie niemals, selbstständig Änderungen am Gerät, seinem Kabel oder dem Netzstecker vorzunehmen und nehmen Sie es nicht auseinander. Öffnen Sie das Gehäuse nur, soweit dies im Rahmen der Montage und Reinigung beschrieben ist.
- Kanten und Bauteile können scharfkantig sein und Verletzungen verursachen. Verhalten Sie sich bei der Installation entsprechend vorsichtig und schützen Sie sich bei Bedarf, z.B. mit Arbeitshandschuhen.
- Bei nicht ordnungsgemäßer Installation kann das Gerät instabil sein und herabfallen.
Befolgen Sie alle Anweisungen des Installationskapitels genau und achten Sie auf eine solide und sichere Befestigung.

- Beachten Sie, dass sich das Gerät durch aufsteigende Hitze beim Kochen stark erwärmen kann. Verhalten Sie sich entsprechend vorsichtig und berühren Sie das Gehäuse und die Fettfilter erst, wenn diese abgekühlt sind.
- Das Licht von LED-Leuchten kann sehr intensiv sein und die Augen schädigen. Vermeiden Sie es, insbesondere für Babies, direkt in die eingeschalteten Leuchten zu blicken.
- Beim Öffnen und Schließen des Geräts besteht Klemmgefahr. Greifen Sie nicht in den Bereich der Scharniere.
- Stellen Sie keine Gegenstände auf das Gerät. Diese können herabfallen und Verletzungen oder Beschädigungen verursachen.
- Im Gerät sind Permanent-Magnete verbaut. Diese können elektronische Implantate (z.B. Herzschrittmacher oder Insulinpumpen) beeinflussen. Halten Sie als Träger solcher Implantate mindestens 10 cm Abstand zum Gerät.

Stromschlaggefahr

- Um Stromschläge und Beschädigungen zu vermeiden, trennen Sie das Gerät während der Installation, Wartung, Innenreinigung oder anderer Arbeiten daran von der Stromversorgung und schalten Sie es vor jeder Außenreinigung aus.

- Prüfen Sie, ob die Technischen Daten auf dem Typenschild des Geräts mit den örtlichen Gegebenheiten kompatibel sind (Angaben mit V und Hz).
Ist dies nicht der Fall, bringen Sie das Gerät an die Verkaufsstelle zurück.
Bei Unklarheiten wenden Sie sich an Ihren Stromversorger.
- Das Gerät ist mit einem Erdungsstecker ausgestattet und muss an eine in Übereinstimmung mit allen geltenden Vorschriften installierte und geerdete Steckdose angeschlossen werden.
Bei Unsicherheiten wenden Sie sich an eine ausgewiesene Elektrofachkraft.
- Benutzen Sie für den Anschluss keine Mehrfachsteckdosen oder Verlängerungskabel.
Diese gewähren nicht die nötige Sicherheit und stellen bei Überlastung ein Brandrisiko dar.
- Um Beschädigungen des Stromkabels und damit verbundene Gefahren zu vermeiden, achten Sie darauf, dass dieses nicht geknickt oder gequetscht wird und nicht mit heißen Oberflächen, scharfen Kanten u.ä. in Berührung kommen kann.
Ziehen Sie den Stecker nicht am Kabel aus der Steckdose, sondern greifen Sie ihn direkt.
- Halten Sie das Kabel stets trocken.

- Ist der Stecker nach der Installation nicht mehr zugänglich, stellen Sie sicher, dass für den Stromkreis, in den das Gerät integriert ist, ein leicht zugänglicher geprüfter Trennschalter (Sicherung) mit einem Kontaktabstand von min. 3 mm vorhanden ist, der bei Bedarf eine vollständige Trennung des Geräts vom Stromnetz ermöglicht. Wenden Sie sich ggf. an eine ausgewiesene Elektrofachkraft.
- Um mögliche Stromschläge durch Schleichstrom zu vermeiden, bedienen Sie das Gerät nicht mit nassen oder feuchten Händen und tragen sie während der Bedienung Schuhwerk.
- Der Kontakt von Flüssigkeiten oder Feuchtigkeit mit spannungsführenden Teilen kann einen Kurzschluss oder Stromschlag verursachen. Verwenden Sie keine Hochdruckreiniger oder Dampfstrahler zur Reinigung des Geräts.

Brandgefahr

- Ablagerungen von Öl oder Fett, insbesondere im Filter und Geräteinnenraum, können sich bei Erhitzung schnell entzünden. Reinigen Sie Gerät und Filter regelmäßig und betreiben Sie das Gerät niemals ohne Fettfilter.
- Benutzen Sie unter der Dunstabzugshaube kein offenes Feuer (z.B. zum Flambieren). Offene Flammen und die dadurch verursachte aufsteigende Hitze können das Gerät in Brand setzen.

Betreiben Sie Gaskochstellen unter dem Gerät nicht ohne Kochgeschirr, das deren Größe entspricht und regeln Sie die Flamme so, dass sie nicht über den Boden des Kochgeschirrs tritt.

Betreiben Sie Stark- oder Wokbrenner mit mehr als 5kW oder zwei Gaskochstellen gleichzeitig nicht mit größter Flamme länger als 15 Minuten.

- Funkenflug in der Nähe der Haube kann einen Brand verursachen.
Installieren Sie das Gerät nur dann in der Nähe einer Feuerstätte für feste Brennstoffe (z.B. Holz oder Kohle), wenn an dieser eine geschlossene, nicht abnehmbare Abdeckung vorhanden ist.
- Lassen Sie beim Frittieren oder Erhitzen von Ölen und Fetten ihr Kochgut wegen Brandgefahr nie unbeaufsichtigt. Beachten Sie, dass bei mehrfach verwendetem Öl oder Fett das Risiko der Selbstentzündung steigt.
- Im Fall eines Brandes unterbrechen Sie die Stromzufuhr und ersticken Sie die Flammen vorsichtig mit einem Deckel, einer Löschdecke oder Ähnlichem. Löschen Sie brennendes Öl oder Fett nie mit Wasser. Lassen Sie das Gerät nach dem Löschen von einer entsprechend qualifizierten Fachkraft überprüfen.



Ursachen für Beschädigungen und Funktionsbeeinträchtigungen

- Halten Sie bei der Installation die in diesem Handbuch angegebenen Sicherheitsabstände und -anweisungen genau ein, um Beschädigungen z.B. durch Hitzeeinwirkung zu vermeiden.
- Halten Sie das Gerät immer in einem sauberen Zustand, reinigen Sie den Metallfilter und wechseln Sie ggf. den Kohlefilter in den empfohlenen zeitlichen Abständen, um Funktionsbeeinträchtigungen, Schäden und Gefahren durch Ablagerungen von Fetten und Schmutz zu vermeiden.
- Um Beschädigungen der Oberflächen zu vermeiden, benutzen Sie keine aggressiven oder scheuernden Reinigungsmittel und befolgen Sie zur Reinigung und Pflege die Anweisungen im entsprechenden Kapitel.
- Während des Kochens entsteht Feuchtigkeit, was langfristig Beschädigungen von Oberflächen zur Folge haben kann.
Um dies zu vermeiden, schalten Sie das Gerät beim Kochen immer ein.

Hinweise und Symbole

In diesem Handbuch



Warnung vor Gefahren für Personen

Beachten Sie mit diesem Symbol gekennzeichnete Sicherheitshinweise besonders und verhalten Sie sich entsprechend vorsichtig, um Gefahren für Leib und Leben zu vermeiden.

Geben Sie diese Warnungen auch an andere Benutzer weiter.



Vorsicht vor Beschädigungen

Befolgen Sie mit diesem Symbol gekennzeichnete Hinweise besonders, um Beschädigungen am Gerät zu vermeiden.

Geben Sie auch diese Sicherheitshinweise an alle Benutzer weiter.



Informationen und Tipps

Das Befolgen der mit diesem Symbol versehenen Hinweise liefert Ihnen nützliche Informationen, erleichtert das jeweilige Vorgehen und kann Ihnen manches Problem ersparen.

Hinweis zu Abbildungen

Die Abbildungen in diesem Handbuch dienen Illustrationszwecken und können gelegentlich leicht vom Erscheinungsbild abweichen.

Zu Geräten, Komponenten und Zubehör



EU-Konformität

Das Produkt erfüllt die geltenden EU-Anforderungen hinsichtlich Sicherheit, Umweltschutz und Gesundheitsschutz.



Vorliegende Gebrauchsanweisung beachten

Lesen Sie dieses Handbuch sorgfältig, insbesondere die entsprechenden Abschnitte, bevor Sie das Produkt verwenden und geben Sie die entsprechenden Informationen an andere Benutzer weiter.

Umweltschutz und Entsorgung

Allgemeine Hinweise zur Entsorgung



Keine Entsorgung im Hausmüll (WEEE-Kennzeichnung)

Das Produkt darf nicht als unsortierter Abfall entsorgt werden. Bringen Sie es zur Wiederverwendung und Verwertung eine Sammelstelle für das Recycling von Elektro- und Elektronikgeräte. Trennen Sie hierfür das Netzkabel ab.



Wiederverwertbares Material (Möbiusband)

Trennen Sie die entsprechenden Bestandteile des Produkts nach Sorten vom Restmüll und entsorgen Sie diese gemäß den örtlichen Vorgaben.



Wiederverwertbares Material (Triman-Symbol)

Trennen Sie das Produkt zur Entsorgung entsprechend der begleitenden Sortieranleitung vom Restmüll.

- Unsachgemäße Entsorgung kann die Umwelt und die menschliche Gesundheit gefährden. Indem Sie sicherstellen, dass das Gerät und seine Verpackung ordnungsgemäß entsorgt werden, helfen Sie, mögliche Gefahren zu vermeiden. Dies gilt ggf. auch für die Entsorgung von Altgeräten.
- Die verwendeten Verpackungsmaterialien wurden sorgfältig ausgewählt und sollten recycelt werden, um Rohstoffverbrauch und Abfälle zu reduzieren. Trennen Sie deren Bestandteile nach Sorten und entsorgen Sie diese entsprechend.
- Informationen über aktuelle Entsorgungswege und Recycling erhalten Sie bei den örtlichen Behörden, Ihrem Abfallentsorger oder dem Verkäufer.

1. Allgemeine Hinweise

1.1 Lieferumfang

- 1 Haubenkörper
inkl. Metallfettfilter
- 1 Fernbedienung
- 4 Ø10×40mm Dübel
- 2 4×8mm Schrauben
- 4 6×40mm Schrauben
- 4 M6×60mm Expansionsschrauben
- 1 K606 Aktivkohlefilter (2 Teile)
- 1 Benutzerhandbuch

1.2 Hinweise zu Umweltschutz und Verpackung



Das Verpackungsmaterial (Plastikbeutel, Styroporsteine usw.) stellt eine Gefahrenquelle für Kinder dar. Bewahren Sie das Verpackungsmaterial deshalb außerhalb der Reichweite von Kindern auf.

Verpackung

Bitte entsorgen Sie das gesamte Verpackungsmaterial mit Rücksicht auf die Umwelt. Dieses wurde sorgfältig ausgewählt und sollte recycelt werden, um Rohstoffverbrauch und Abfälle zu reduzieren.

Beachten Sie bei der Entsorgung die örtlichen Vorschriften.

Entsorgung von Altgeräten

Falls Sie dieses Gerät als Ersatz für ein altes Gerät erworben haben, entsorgen Sie Ihr Altgerät bitte gemäß den gesetzlichen Bestimmungen.

Vor der Entsorgung muss das Gerät durch Abschneiden des Netzkabels untauglich gemacht werden.

Zur Entsorgung ist das Gerät bei den zuständigen Sammelstellen abzugeben.

1.3 Bestimmungsgemäße Verwendung



Wenn Sie den Dunstabzug im Abluftbetrieb nutzen, achten Sie vor dem Einschalten des Gerätes darauf, dass kein offenes Kaminfeuer brennt!

Es könnte sonst massive Rauchentwicklung entstehen und giftige Verbrennungsgase können aus dem Kamin oder Abzugschacht in die Wohnräume gezogen werden. Es besteht Lebensgefahr!



Das Gerät ist für die Verwendung im Haushalt bestimmt. Der Hersteller haftet nicht für Schäden, die durch bestimmungswidrigen Gebrauch oder falsche Bedienung verursacht werden.



Dunstabzugsgeräte ziehen unangenehme Gerüche und Dämpfe ab und schaffen eine angenehme Raumluft. Fettpartikel, Dünste und auch Feuchtigkeit werden vom Fettfilter aufgenommen. Ein richtig bemessener Dunstabzug schafft ein angenehmes Raumklima ohne dass Zugluft entsteht und sorgt für eine erträgliche Luftfeuchtigkeit von 40-60%

1.4 Allgemeine Hinweise zum Gebrauch



- Stellen Sie sicher, dass der Raum während des Betriebs der Dunstabzugshaube ausreichend belüftet wird.
- Eine konstante Instandhaltung gewährleistet einwandfreien Betrieb und optimale Leistung der Dunstabzugshaube.
- Vor Reinigungs- oder Instandhaltungsarbeiten ist die Stromversorgung der Dunstabzugshaube durch Abziehen des Steckers oder Abschalten/Herumdrehen der Sicherung zu unterbrechen.
- Reinigen Sie verschmutzte Oberflächen regelmäßig von Verkrustungen.
- Reinigen bzw. ersetzen Sie den Filter regelmäßig.

2. Vor Benutzung des Dunstabzugs



Versichern Sie sich, dass der Dunstabzug während des Transports nicht beschädigt wurde.

Die Installation und der elektrische Anschluss muss unter Beachtung der Herstellervorschriften und unter Einhaltung der örtlichen Vorschriften von einer ausgewiesenen Fachkraft ausgeführt werden.

3. Benutzung des Dunstabzugs

3.1 Sicherheitshinweise zum Betrieb



- Während des Betriebs des Dunstabzugs müssen die Fettfilter immer eingesetzt sein, ansonsten kann sich Fettdunst im Inneren des Geräts ablagern.
- In der Nähe des Dunstabzugs darf kein offenes Feuer verwendet werden (z.B. beim Flambieren). Hohe Flammen können das Gerät beschädigen oder sogar einen Brand verursachen (z.B. durch Entzünden von Fettablagerungen im Filter).
- Bei Gasherden ist darauf zu achten, dass die Kochstellen nicht ohne Kochgeschirr betrieben werden. Die Hitze offener Gasflammen kann Teile des Gerätes beschädigen.
- Frittieren oder das Erhitzen von Ölen und Fetten in der Nähe des Dunstabzugs darf wegen Brandgefahr nur unter ständiger Aufsicht geschehen.
Achtung! Bei mehrfach verwendetem Öl oder Fett steigt das Risiko der Selbstentzündung.

3.2 Umluftbetrieb

Die angesaugte Luft wird durch einen Kohlefilter (auch Aktiv-Kohlefilter genannt) gefiltert und im Raum umgewälzt. Der Kohlefilter hält die beim Kochen entstehenden Gerüche zurück und die filtrierte Luft wird durch Luftöffnungen seitlich oder nach oben zurück in die Küche geleitet.

Wird die Dunstabzugshaube im Umluftbetrieb eingesetzt, ist der gleichzeitige Betrieb einer raumluftabhängigen Feuerstätte unbedenklich.

- Es wird empfohlen, das Gerät bereits einige Minuten vor Beginn des Kochvorgangs einzuschalten.
- Für eine bessere Leistung der Dunstabzugshaube den Auszug (soweit vorhanden) herausziehen.
- Stellen Sie die Leistungsstufe des Gebläses entsprechend der abzusaugenden Rauch- oder Dampfmenge ein.
- Lassen Sie die Dunstabzugshaube nach dem Kochen noch ca. 5 bis 10 Minuten weiter laufen, um die Raumluft von verbleibenden Dünsten und Gerüchen zu befreien.

4. Gerätekomponenten

(Abbildungen dienen nur zu Illustrationszwecken)

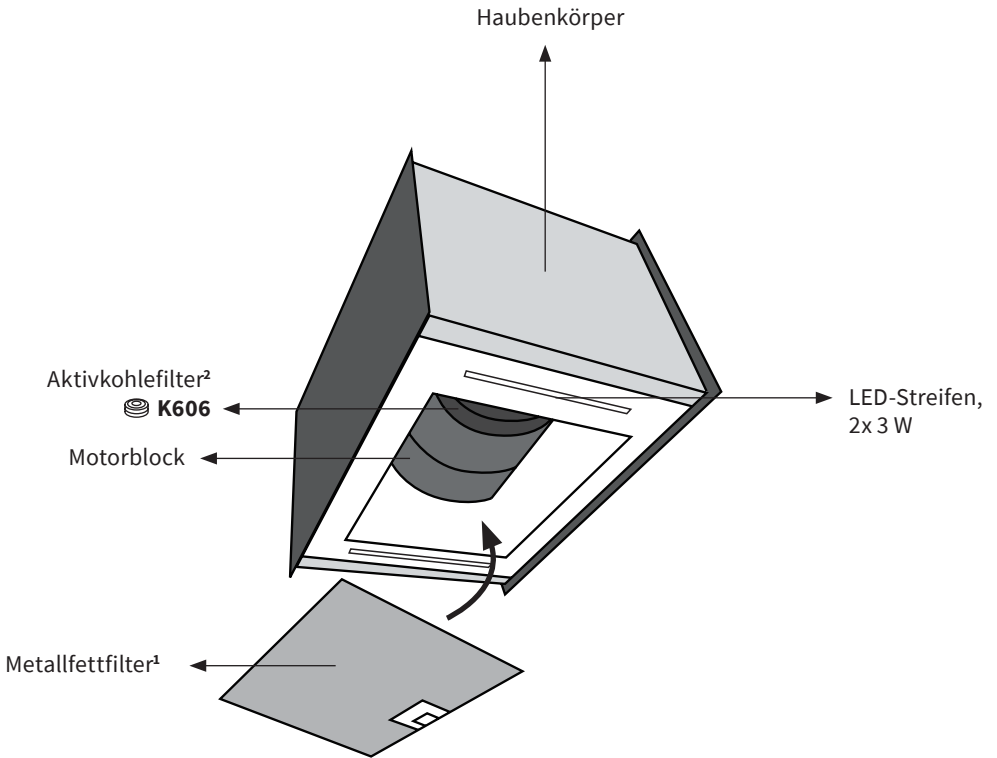

¹ Filtert Fett und gröbere Dunstpartikel

² Filtert Geruchspartikel aus der Raumluft

5. Bedienung der Dunstabzugshaube





An / Aus

Drücken Sie die Taste  im Standby-Modus 0,5 Sek. lang, um das Gerät einzuschalten.

Der Betrieb startet auf Stufe 1 (niedrig). Im Betriebsmodus können Sie durch kurzes Drücken der Taste  den Ventilatorbetrieb stoppen und durch Gedrückt halten für einige Sekunden das Gerät in den Standby-Modus schalten.

Einstellen der Leistungsstufe

Nach dem Einschalten des Gerätes drücken Sie die Taste  kurz, um die Leistungsstufe einzustellen; jeder Tastendruck ändert die Leistung einmalig wie folgt: **Stufe 1 (niedrig) > Stufe 2 (medium) > Stufe 3 (hoch) > Stufe 1 ...**

Die Leistungssäule  und die Drehgeschwindigkeit des Symbols  zeigen die aktuelle Leistungsstufe auf dem Display an.



Um auf die Hochleistungsstufe TURBO zu schalten, drücken Sie die Taste  1 Sek. lang. Das Gerät piept und auf dem Display erscheint **TURBO**.

Das Gerät arbeitet nun für 5 Minuten auf der maximalen Stufe.

Um die TURBO-Stufe vor Ablauf dieser Zeit zu deaktivieren, drücken Sie die Taste  erneut (kurz).





Das Gerät wechselt auf Stufe 1.



Beleuchtung

Betätigen Sie die Taste  um die Beleuchtung ein und aus zu schalten. Das Display-Symbol  zeigt den aktiven Beleuchtungsstatus an.

Zeiteinstellung





Einstellen der Uhrzeit

Um die Zeiteinstellung zu starten, halten Sie die Taste  ohne Ventilatorbetrieb gedrückt. Daraufhin blinkt zuerst die Stundenanzeige. Stellen Sie die Stunde mit den Tasten  und  ein und drücken Sie die  Taste erneut.

Die Minutenanzeige beginnt zu blinken und Sie können mit den Tasten  und  die Minuten einstellen. Wenn Sie die gewünschte Zeit eingestellt haben, warten Sie entweder 5 Sekunden oder drücken Sie die Taste  zur Bestätigung.

Bedienung der Dunstabzugshaube



Einstellen des Off-Timers (Abschaltautomatik)

Durch kurzes Drücken der Taste  während des Ventilatorbetriebs können Sie, während die Zeitanzeige blinkt, eine Zeit festlegen, nach der das Gerät automatisch abschaltet: Durch jeweiliges erneutes Drücken der Taste  können sie zwischen den Minutenzahlen **15 / 30 / 45 / 60 / Aus** wählen, mit den Tasten  und  können Sie die Zeit in Schritten von je 1 Min mehr bzw. weniger genau einstellen.

Warten Sie darauf kurz, bis die Zeitanzeige aufhört zu blinken; dann startet der Countdown und das Display zeigt die Restzeit zusammen mit dem Display-symbol .

Nach Zeitablauf schaltet sich das Gerät mit einem Piepton automatisch ab.

Einstellen des Quick-off-Timers (5 Minuten - Abschaltautomatik)

Halten Sie die Tasten  und  für einige Sekunden gedrückt, wird der Off-Timer automatisch mit 5 Min.-Countdown aktiviert.



Um den Off-Timer / Quick-off-Timer zu deaktivieren, drücken Sie die Taste  erneut während des Countdowns.



Filterreinigung

Nach je insgesamt 14 Betriebsstunden erinnert das Symbol  daran, dass der Metallfilter gereinigt werden sollte.

Reinigen sie diesen dann, wie im entsprechenden Kapitel beschrieben und setzen sie ihn wieder ein.

Um die Anzeige des Symbols  zurückzusetzen und das Zählen der Betriebsstunden neu zu starten, halten Sie die Taste  gedrückt, bis das Symbol erlischt.

Anzeige der Gesamtbetriebszeit

Halten Sie im Betriebsmodus (ohne Anzeige des Filterwechselsymbols) die Taste  gedrückt, zeigt das Display nach zweimaligem Piepen die Gesamtbetriebszeit an und blinkt zusammen mit dem Filterwechselsymbol:

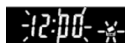

Nach 5 Sekunden ohne Aktion schaltet das Gerät zurück in den Betriebsmodus.

6. Reinigung und Pflege



Vor Installations-, Wartungs- oder Reinigungsarbeiten ist die Dunstabzugshaube von der Stromzufuhr zu trennen, indem Sie den Netzstecker des Gerätes ziehen oder die Sicherung der Hausinstallation ausschalten bzw. heraus-schrauben.

- Die Dunstabzugshaube darf nicht mit einem Dampfreiniger gereinigt werden.
- Verwenden Sie bei lackierten Geräten keine alkoholhaltigen Reinigungsmittel. Diese können Verfärbungen verursachen.
- Bei Nichtbeachtung der Wartungs- und Reinigungshinweise besteht Brandgefahr infolge von Fettablagerungen.
- Die an Ihrem Gerät vorhandenen Fettfilter sind regelmäßig zu reinigen. Vermehrte Fettablagerungen im Filter können schnell Feuer fangen und verbreiten zudem unangenehme Gerüche. Mit Schmutzpartikeln verstopfte Fettfilter können die Funktion des Geräts stark beeinträchtigt.
- Insbesondere bei der Reinigung des Bedienfeld-Bereiches ist darauf zu achten, dass kein Wasser in die Elektronik eindringt.



Besondere Hinweise für Geräte mit Edelstahlgehäuse:

Zur Reinigung der Edelstahlfächen eignet sich ein handelsübliches, nicht scheuerndes Edelstahl-Reinigungsmittel. Verwenden Sie hierzu ein weiches Tuch und trocknen Sie das Gerät anschließend gut.

Aggressive Reinigungsmittel, wie zum Beispiel **Scheuermittel, Essigreiniger, oder Schleifgranulat beschädigen die Oberfläche der Dunstabzugshaube.**



Verwenden Sie niemals Edelstahl-Reinigungsmittel in der Nähe der Bedienelemente.

6.1 Reinigung der Metallfilter

- Reinigungsintervall für Metallfettfilter: alle 2 - 3 Wochen entsprechend der Gebrauchshäufigkeit
- Entnehmen Sie die Metallfilter wie in der folgenden Abbildung gezeigt:

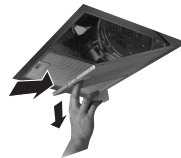

(Abbildung kann abweichen)

Reinigung und Pflege

- Die Metallfettfilter in heißem Spülwasser gut einweichen, dann mit einer weichen Bürste reinigen und anschließend mit heißem Wasser gut abbrausen. Eventuell den Vorgang wiederholen.
- Achten Sie bei der Reinigung darauf, dass das Metallgewebe nicht beschädigt wird.
- Die Metallfettfilter können auch in der Geschirrspülmaschine gereinigt werden (Standardprogramm, 55 °C). Zur Vermeidung möglicher Fettablagerungen am Geschirr oder Ansammlung von Speiseresten im Gittergewebe des Filters sollten die Metallfettfilter separat gereinigt werden. Stark verschmutzte Metallfilter sollten vorher gut in heißem Spülwasser eingeweicht werden.
- Lassen Sie die Filter nach der Reinigung gut trocknen, bevor Sie sie sorgfältig wieder in die Haube einsetzen.
- **Durch häufiges Reinigen oder durch die Verwendung von aggressiven Reinigungsmitteln können Farbveränderungen der Metalloberfläche auftreten. Diese haben keinen Einfluss auf die Filterfunktion und sind kein Reklamationsgrund.**



Vermeiden Sie alkalische Reinigungsmittel (pH-Wert über 7).

6.2 Aktivkohlefilter

Der Aktivkohlefilter neutralisiert unangenehme Gerüche aus der Raumluft. Diesen benötigen Sie bei Umluftbetrieb der Dunstabzugshaube.

- Herkömmliche Aktivkohlefilter (in der Regel runde Form) können weder gewaschen, noch regeneriert werden. Sie müssen ersetzt werden.
- Austauschintervall für Aktivkohlefilter: alle 9 - 12 Monate entsprechend der Gebrauchshäufigkeit.
- Zur Entnahme der Aktivkohlefilter siehe Kapitel Installation; Montage in umgekehrter Reihenfolge.



Original-Aktivkohlefilter für dieses Modell: **K606**

7. Beleuchtung



- Die LED-Beleuchtung darf nur von einer hierfür qualifizierten Person repariert oder gewechselt werden.
- **Hierfür ist das Gerät von der Stromversorgung zu trennen.**
- **Achten Sie beim Auswechseln einer Lampe darauf, dass die neue Lampe keine höhere Wattleistung als die Originallampe Ihres Geräts hat.**
- Prüfen Sie vor dem Anschließen der Haube, ob die auf dem Typenschild angegebene Spannung (V) mit Ihrer Versorgungsspannung übereinstimmt.

8. Problembehebung

Fehler	Mögliche Ursache	Lösung
Beleuchtung funktioniert nicht, Motor läuft nicht	Kein Strom / Gerätekabel nicht richtig angeschlossen	Stromversorgung und Sicherung kontrollieren, Kabel richtig anschließen
Beleuchtung funktioniert, aber Motor läuft nicht	Lüftungsklappe blockiert	Blockierung beheben
	Motor defekt	Motor ersetzen
Motor riecht verdächtig	Motor defekt	Motor ersetzen
Beleuchtung funktioniert nicht	Lampen defekt / nicht richtig eingesetzt	Lampe überprüfen, ob richtig montiert und bis Anschlag in Fassung oder defekt / ggf. Lampe ersetzen
Ungenügender Luftabzug	Distanz zwischen Haube und Kochfeld zu groß	Haube tiefer hängen: optim. Abstand 65 - 75 cm.
	Zu viel Zugluft durch offene Fenster oder Türen	Türen und Fenster schließen.
	Unterdruck im Raum durch ungenügend Luftzufuhr	Frischluftzufuhr sicherstellen.
	Verschmutzte Filter	Filter reinigen, Kohlefilter min. alle 9 - 12 Monate ersetzen.
Gerät vibriert	Ventilatorblatt beschädigt	Nur von einer qualifizierten Fachkraft reparieren lassen.
	Motor nicht fest montiert	Motor richtig befestigen.
	Haube nicht richtig fixiert	Überprüfen sie die Aufhängung. Haube gut fixieren.
Gerät ist instabil	Gerät nicht fest montiert	Montage überprüfen.
	Befestigungsschrauben nicht fest angezogen	Befestigungsschrauben fest anziehen.

Problembhebung / Installation

Sollten die genannten Lösungsmöglichkeiten keine Abhilfe schaffen, liegt möglicherweise eine größeres technisches Problem vor.



Machen Sie auf keinen Fall Reparaturversuche an elektrischen/elektronischen Komponenten des Geräts.

Rufen Sie den Kundendienst.

8.1 Kundendienst

Bei technischen Fragen zu Ihrem Gerät wenden Sie sich bitte an:

KKT KOLBE Kundendienst

Tel. 09502 667930

Mail: info@kolbe.de

www: www.kolbe.de

→ Weitere Daten und Dokumente finden Sie auf unserer Website unter „Fragen&Antworten“.

9. Installation der Dunstabzugshaube

9.1 Installationsangaben / Maße

Mindestabstand der Unterkante des Haubenkörpers zu

Glaskeramik- / Gusskochplatte: **65 cm.**

Gaskochfeld: **70 cm.**

Kohle- / Öl- / Holzfeuerung: **85 cm.**

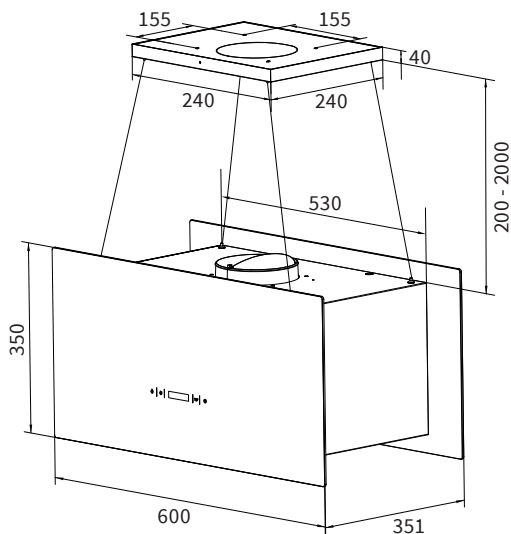



9.2 Wichtige Hinweise vor der Installation des Geräts:

- Reinigen Sie die Umgebung vor und nach der Installation gründlich, damit bei der Inbetriebnahme kein Staub oder Bauschutt angesaugt wird.
- Installieren Sie das Gerät nur an einer geeigneten Stelle.
- Prüfen Sie die Decke auf Tragfähigkeit und Belastbarkeit: Sie muss ein Gewicht von min. 120kg tragen können und min. 30mm stark sein.
- Prüfen Sie den Verlauf von elektrischen und anderen Leitungen auf und in der Wand bzw. Decke, um diese nicht anzubohren.
- Prüfen Sie den Zustand und die Belastbarkeit der elektrischen Leitungen.



Stellen Sie während und nach der Installation des Geräts mit einer Wasserwaage sicher, dass die Dunstabzugshaube waagrecht ausgerichtet ist. Ansonsten können sich Fett- und/oder Kondenswasser in den Geräteecken ansammeln.

Wir empfehlen die Installation des Gerätes durch einen Fachmann.

9.3 Installationsvorgang



Kanten und innen liegende Bauteile können scharfkantig sein und Verletzungen verursachen.

Verhalten Sie sich entsprechend vorsichtig und schützen Sie sich bei Bedarf z.B. mit Arbeitshandschuhen.

- Wählen Sie das Montagematerial entsprechend der Beschaffenheit der Decke, an welcher die Haube installiert werden soll:
Benutzen Sie für eine Betondecke die mitgelieferten Expansionsschrauben, für eine Decke aus Holz oder verbleibbarem Material die mitgelieferten Kunststoffdübel und Schrauben. Wenden Sie sich im Zweifel an eine entsprechend qualifizierte Fachkraft oder den Kundenservice.
- Positionieren Sie die Aufhängeplatte wie gewünscht an der Decke, markieren Sie die Position der Bohrlöcher und setzen Sie die Bohrungen entsprechend der benötigten Dübel bzw. Schrauben.
- Befestigen Sie die Aufhängeplatte mit dem entsprechenden Montagematerial (wie zuvor beschrieben) an der Decke.

Installation

Die mitgelieferten Kunststoffdübel bzw. Schraubkörper der Expansions-schrauben schieben Sie dazu in die Bohrlöcher und schrauben die Platte mit den 6×40mm Schrauben bzw. den Schraubenmuttern der Expansions-schrauben (zzgl. Spiralringe und Unterlegscheiben) an diesen fest.

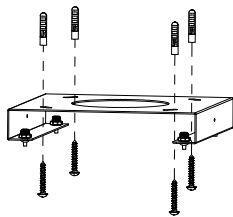

- Verbinden Sie die Dekorplatte mit den 2 mitgelieferten 4×8mm - Schrauben mit der Hängeplatte.

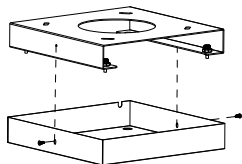

- Drücken Sie leicht auf die Spitzen der Seilhalter und schieben Sie das Seil direkt ein. Dieses wird automatisch blockiert. Stellen Sie die Länge des Seils nach Ihren individuellen Anforderungen ein.

Hinweis:

Die Seile können nur dann verschoben werden, während Sie die Spitzen der Seilhalterungen gedrückt halten.

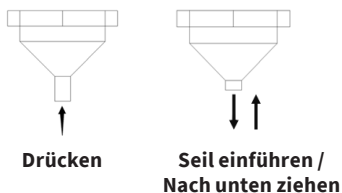

- Heben Sie die Dunstabzugshaube hoch (mindestens zwei Personen empfohlen). Befestigen Sie die Seile an den hierfür vorgesehenen Halterungen auf der Dunstabzugshauben-Oberseite.

Hinweis:

Stellen Sie zuvor die individuell benötigte Seillänge ein.

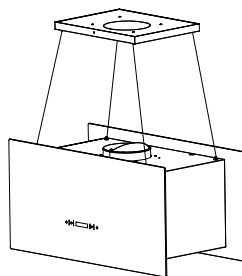

9.4 Umluftbetrieb

Dieses Gerät ist ab Werk für den Umluftbetrieb vorgesehen. Prüfen Sie hierzu, ob die Aktivkohlefilter im Inneren der Haube rechts und links der Motoreinheit befestigt sind.

9.5 Montage des Aktivkohlefilters

- Entfernen Sie den Metallfettfilter.
- Der Aktivkohlefilter wird in zwei Teilen rechts und links des Motors montiert. Prüfen Sie, ob die Zähne der Drehrichtung der jeweiligen Seite entsprechen.
- Drehen Sie die Aktivkohlefilter auf das Motorgehäuse auf (in der Regel im Uhrzeigersinn).
- Setzen Sie den Metallfilter wieder ein.

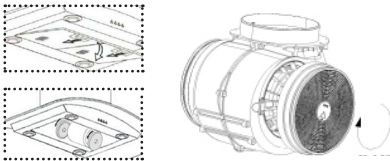

(Abbildungen können abweichen)

9.6 Elektrischer Anschluss



Schließen Sie das Gerät erst dann an das Stromnetz an, wenn es ordnungsgemäß installiert ist.



Installieren Sie das Gerät auf keinen Fall, wenn die auf dem Typenschild angegebene Spannung (V) nicht mit der Netzspannung Ihrer Wohnräume übereinstimmt. Das Typenschild befindet sich im Inneren der Abzugshaube, hinter dem Fettfilter.

Ist die Dunstabzugshaube mit einem Standardstecker versehen, schließen Sie diesen an eine gut zugängliche Standard-Steckdose an.

Falls das Gerät nicht mit einem Stecker versehen ist, muss ein zweipoliger, normgerechter, gut zugänglicher Schalter mit einer Mindestkontaktöffnung von 3 mm durch eine autorisierte Fachkraft eingebaut werden.

Technische Daten

10. Technische Daten

Herstellername	KKT KOLBE
Modell	CUBE 60 S/W
Typ	Inselhaube
Anschluss	Umluft
Anzahl der Leistungsstufen	4
Beleuchtungsform	LED-Streifen
Energieverbrauch Beleuchtung	2 × 3W
Anzahl der Fettfilter	1
Optionaler Kohlefilter	K606
Energieeffizienzklasse	A++
Beleuchtungseffizienzklasse	B
Fluidynamische Effizienzklasse	A
Fettabscheidegrad	D
Maximaler Schalleistungspegel	59 dB
Luftstrom, Schalleistungspegel nach Leistungsstufen	Stufe 1: 255,2 m ³ /h, 40 dB Stufe 2: 339,8 m ³ /h, 48 dB Stufe 3: 431,7 m ³ /h, 57 dB Stufe 4: 607,9 m ³ /h, 59 dB
Durchschnittliche Beleuchtungsintensität auf der Kochoberfläche	79 lx
Leistung	76 W
Gemessene Leistungsaufnahme im ausgeschalteten Zustand	-
Gemessene Leistungsaufnahme im Bereitschaftszustand	0,93 W
Gemessene elektrische Eingangsleistung bei energieeffizientester Stufe	34,1 W
Spannung	220 – 240 V / 50 Hz
Abmessung (B × T × H)	600 × 350 × 350 mm
Durchmesser Abluftstutzen	150 mm
Kabellänge	1,3 m
Gewicht	15,3 kg

Hinweis zur EG – Konformitätserklärung



Produktbezeichnung:

CUBE 60 S/W
Insel-Dunstabzugshaube

Hersteller / Inverkehrbringer:

KKT KOLBE Küchentechnik
GmbH & Co. KG
Ohmstraße 17
D-96175 Pettstadt
www.kolbe.de
info@kolbe.de

Für das in diesem Handbuch beschriebene Produkt liegt die entsprechende EG - Konformitätserklärung vor.

Einige der relevanten Unterlagen können auf unserer Website unter der entsprechenden Produktseite eingesehen und heruntergeladen werden.

Die vollständigen Dokumente erhalten Sie gerne auf schriftliche Anfrage über die nebenstehende Kontaktadresse.

Jan Kolbe
Leiter Produktmanagement

User's manual

for your cooker hood

Model: **CUBE**

PROFI
LINE

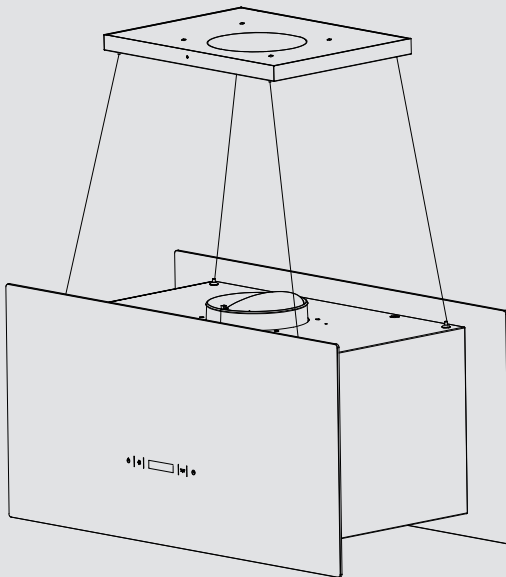

Thank you!

Thank you for your confidence and congratulations on the purchase of your new cooker hood.

Read this manual thoroughly, before unpacking the appliance. It contains important information about safe installation, use and maintenance, as well as important warnings about the use of your appliance.

Mark the passages that are important for you, keep the manual so that you can refer to it at any time and also pass it on to other users.

In view of the constant further development, we reserve the right to make any necessary modifications to the appliance and/or the manual in order to better meet the requirements of user-friendliness, user protection and the current technical standard.

You can always find the latest version of your user's manual on the corresponding product page or in the "Questions & Answers" section of our online shop at www.kolbe.de.

Our appliances are not intended for commercial use. They are designed for household use.

For commercial use, the warranty is reduced by 50%.

You have chosen a good appliance that will serve you for many years with proper operation and care.

Should you have any complaints despite our thorough quality control, please contact our in-house customer service.

They will be happy to help you.

For a smooth process in the event of any queries, we recommend that you note the 20-digit serial number of your product in the field below.

Your KKT KOLBE Team

Serial number of my appliance:

User's guide

Cooker hood CUBE 60S, CUBE 60W

Version 6.0

© KKT KOLBE Küchentechnik GmbH & Co. KG.

KKT KOLBE is a registered trademark.

Overview

Important safety instructions	34
Notes and icons	42
1. General notes	44
1.1 Scope of delivery	
1.2 Protection of the environment	
1.3 Intended use	
1.4 Hints for use	
2. Before using the hood	45
3. Using the hood	46
3.1 Operating safety information	
3.2 Recirculation mode	
4. Appliance components	47
5. Control panel	48
6. Care and cleaning	50
6.1 Cleaning the metal filter	
6.2 Carbon filters	
7. Lighting	51
8. Troubleshooting	52
8.1 Customer service	
9. Installation	53
9.1 Installation data / dimensions	
9.2 Important information before installing	
9.3 Installation procedure	
9.4 Use as a recirculation hood	
9.5 Mounting the carbon filter	
9.6 Electrical connection	
10. Technical details / Note on declaration of conformity	57



Important Safety Instructions

This manual is the basis for handling the appliance. Read and follow the instructions carefully before installing and operating the appliance.

The manufacturer is not responsible for any injury, damage or problems caused by failure to follow the instructions, incorrect installation or improper handling.



Intended use

To avoid injury or damage and to ensure trouble-free operation of the appliance, follow the instructions below:

- Keep young children away from the appliance. Children from the age of 8 or persons with reduced physical, sensory or mental capabilities, lack of experience or knowledge may only use the appliance if they are supervised by a person responsible for their safety or have been instructed by him/her regarding the safe use of the appliance and have understood the resulting dangers.
- Do not allow children to play with the appliance, its components or near the appliance.

- The appliance is designed for private use in a domestic environment and is intended for extracting cooking vapours produced during food preparation. Use it only for its intended purpose.
In case of commercial use, the warranty is reduced by 50 %.
- This appliance is intended for use up to a maximum altitude of 2000 metres above sea level.
- The appliance is not intended for operation via a separate remote control or operation via an external timer.
- Unused appliances are a safety hazard.
Do not leave the appliance switched on unused and disconnect it from the power supply if you are not going to use it for a long period of time.



Important warnings

Danger to life and injury

- This appliance should be installed, connected and earthed by a suitably qualified professional in accordance with current regulations to ensure the necessary safety.
The installer is responsible for the proper functioning on site.
- Keep all packaging materials, assembly accessories and small parts out of the reach of children and pets! These can be very dangerous if, for example, they are pulled over the head or swallowed.
- In the event of a defect or damage, do not use the appliance. Disconnect it from the power supply immediately and contact customer service or appropriately qualified personnel.
- Repairs, replacement of the mains cable and maintenance of the appliance are dangerous for unqualified persons and may only be carried out by a suitably qualified specialist.
Never attempt to make changes to the appliance, its cable or the mains plug yourself and do not disassemble it. Only open the housing if this is described in the context of assembly and cleaning.

- Edges and components can be sharp-edged and cause injuries. Exercise appropriate caution during installation and protect yourself if necessary, e.g. with work gloves.
- If not installed properly, the appliance may be unstable and fall down. Follow all the instructions in the installation chapter carefully and make sure the mounting is solid and secure.
- Note that the appliance can heat up considerably due to rising heat during cooking. Be careful and do not touch the housing and the grease filters until they have cooled down.
- The light from LED luminaires can be very intense and can damage the eyes. Avoid looking directly into the switched-on luminaires, especially for babies.
- When opening and closing the appliance, there is a risk of pinching. Do not reach into the area of the hinges.
- Do not place any objects on the appliance. These may fall and cause injury or damage.
- Permanent magnets are built into the appliance. These can affect electronic implants (e.g. pacemakers or insulin pumps). If you have such implants, keep at least 10 cm away from the appliance.

Risk of electric shock

- To avoid electric shock and damage, disconnect the appliance from the power supply during installation, maintenance, internal cleaning or other work on it and switch it off before any external cleaning.
- Check whether the technical data on the type plate of the appliance are compatible with the local conditions (specifications with V and Hz). If this is not the case, return the appliance to the point of sale. If you are unsure, contact your electricity supplier.
- The appliance is fitted with a grounding plug and must be connected to a grounded outlet installed in accordance with all applicable codes. If you are unsure, consult a qualified electrician.
- Do not use multiple sockets or extension cables for the connection. These do not provide the necessary safety and pose a fire risk if overloaded.
- To avoid damage to the power cable and associated hazards, make sure that it is not bent or crushed and cannot come into contact with hot surfaces, sharp edges or similar. Do not pull the plug out of the socket by the cable, but grasp it directly.
- Always keep the cable dry.

- If the plug is no longer accessible after installation, ensure that there is an easily accessible tested disconnector (fuse) with a contact gap of min. 3 mm for the circuit in which the appliance is integrated, which allows the appliance to be completely disconnected from the mains if necessary.
If necessary, contact a qualified electrician.
- To avoid possible electric shock due to creeping current, do not operate the appliance with wet or damp hands and wear footwear during operation.
- Contact of liquids or moisture with live parts may cause a short circuit or electric shock.
Do not use high-pressure cleaners or steam cleaners to clean the appliance.

Fire hazard

- Deposits of oil or grease, especially in the filter and inside the appliance, can quickly ignite when heated. Clean the appliance and filter regularly and never operate the appliance without a grease filter.
- Do not use an open fire under the cooker hood (e.g. for flambéing).
Open flames and the resulting rising heat can set fire to the appliance.

Do not operate gas burners under the appliance without cookware that matches their size and regulate the flame so that it does not pass over the bottom of the cookware. Do not operate high-power burners or wok burners with more than 5kW or two gas cooking zones at the same time with the highest flame for more than 15 minutes.

- Flying sparks near the bonnet can cause a fire. Only install the appliance near a fireplace for solid fuels (e.g. wood or coal) if there is a closed, non-removable cover on the fireplace.
- When frying or heating oils and fats, never leave your cooking food unattended because of the risk of fire. Note that the risk of spontaneous combustion increases if oil or fat is used repeatedly.
- In the event of a fire, disconnect the power supply and carefully smother the flames with a lid, fire blanket or similar.
Never extinguish burning oil or grease with water. After extinguishing the appliance, have it checked by a suitably qualified specialist.



Causes for damage and functional impairments

- During installation, strictly observe the safety distances and other instructions given in this manual to avoid damage, e.g. due to heat exposure.
- Always keep the appliance in a clean condition, clean the metal filter and, if applicable, change the charcoal filter at the recommended intervals to avoid functional impairments, damage and hazards due to deposits of grease and dirt.
- To avoid damaging the surfaces, do not use aggressive or abrasive cleaning agents or utensils and follow the instructions in the relevant chapter for cleaning and maintenance.
- During cooking, moisture is produced, which can cause long-term damage to surfaces.
To avoid this, always switch the appliance on when cooking.

Notes and icons

In this manual



Warning of danger to persons

Pay special attention to safety instructions marked with this icon and act with appropriate caution to avoid danger to life and health. Pass on these warnings to other users also.



Beware of damage

Follow the instructions marked with this icon especially to avoid damage to the appliance. Also pass on these safety instructions to all users.



Informations and tips

Following the instructions marked with this icon will provide you with useful information, facilitate the respective procedure and may save you from many a problem.

Note on illustrations

The figures in this manual are for illustrative purposes and may occasionally differ slightly from the appearance.

For appliances, components and accessories



EU conformity

The product complies with the applicable EU requirements regarding safety, environmental protection and health protection.



Follow the instructions for use provided

Read this manual carefully, especially the relevant sections, before using the product and pass on the relevant information to other users.

Environmental protection and disposal

Notes on disposal



No disposal in household waste (WEEE marking)

Do not dispose of the product as unsorted waste. Take it to a collection point for the recycling of electrical and electronic equipment for reuse and recovery. To do this, disconnect the mains cable.



Recyclable material (Möbius loop)

Separate the relevant components of the product by type from the residual waste and dispose of them in accordance with local regulations.



Recyclable material (Triman icon)

Separate the product from residual waste for disposal according to the accompanying sorting instructions.

- The environment and health are endangered by incorrect disposal. By ensuring that the appliance and its packaging are disposed of properly, you help to avoid possible hazards.
- The materials used are selected carefully and should be recycled in order to reduce the use of raw materials and waste. Separate their components by type and dispose of them accordingly.
- For informations on current disposal methods and recycling, contact your local council, your waste disposal company or the seller.

1. General notes

1.1 Scope of delivery

- 1 Hood body
incl. metal grease filter
- 1 Remote control
- 4 Ø10×40mm dowels
- 2 4×8mm screws
- 4 6×40mm screws
- 4 M6×60mm expansion screws
- 1 K606 carbon filter (2 parts)
- 1 User's manual

1.2 Protection of the environment



The packing materials (plastic bags, polystyrene moulded parts etc) are dangerous for children. So keep packing material out of the reach of children.

Package

Please dispose of all packaging material with respect for the environment. This has been carefully selected and should be recycled to reduce raw material consumption and waste. Please observe local regulations when disposing of the packaging material.

Disposal of old appliances

If this appliance is a replacement for an old one, please dispose of your old appliance according to the local regulations. Prior to disposal, the appliance must be rendered unserviceable by cutting off the power supply cable. The appliance is to be sent for disposal to the responsible collection authorities.

1.3 Intended use



If you use the cooker hood in exhaust mode, make sure that no open fire is burning before switching on the appliance!

Otherwise massive smoke development could occur and toxic combustion gases can be drawn from the chimney or flue shaft into the living rooms. This can be life threatening!



The appliance is intended for domestic use. The manufacturer is not responsible for damage resulting from improper use or maloperation.

Using the hood



Extractor hoods remove unpleasant odours and vapours and create a pleasant room atmosphere.

Particles of grease, steam and also moisture are absorbed by the grease filter. A correctly dimensioned extractor hood creates a pleasant room climate without producing draughts and ensures a bearable air humidity of 40-60%.

1.4 Hints for use



- Make sure that the room is sufficiently ventilated during operation of the cooker hood.
- Constant maintenance guarantees problem-free operation and optimal hood performance.
- Prior to carrying out cleaning or maintenance work, the power supply of the cooker hood is to be cut off by unplugging or tripping out or removing the fuse.
- Regularly clean appliance surfaces from encrusted food.
- Regularly clean or replace the filters.

2. Before using the hood



Ensure that the hood has not been damaged during transport.

Installation and connection of the electrical supply must be carried out by professionals according to the manufacturer's instructions and in compliance with the local requirements.

3. Using the cooker hood

3.1 Operating safety information



- The grease filter must always be in place when bringing the hood in service, otherwise grease vapour can become deposited inside the hood.
- Do not use an open fire near the cooker hood (e.g. when flambéing). High flames can damage the hood or even cause a fire (e.g. by igniting grease deposits in the filter).
- If you are using a gas stove, make sure that the cookers are not operated without cooking utensils. With open gas flames, parts of the appliance may be damaged by the heat.
- Due to the fire risk, frying or cooking with oils and fats under the hood has only to take place under durable surveillance.

Attention! The risk of self-ignition increases with oils or fat which have been repeatedly used.

3.2 Recirculation mode

The extracted air is filtered through a carbon filter (also known as active carbon filter) and circulated in the room. The carbon filter retains the odours produced through cooking and the filtered air is circulated back into the kitchen through air openings at the side or on the top.

If the hood is used in circulation air mode, it is safe to simultaneously operate a room air-dependent fire.

- It is recommended to switch on the appliance a few minutes before the start of the cooking process.
- Set the power level according to the amount of smoke and odours to be extracted.
- Operate the hood for another ca. 5 to 10 minutes after cooking. This will clear the kitchen air of remaining fumes and odours.

4. Appliance components

(Images are just for illustration purposes)

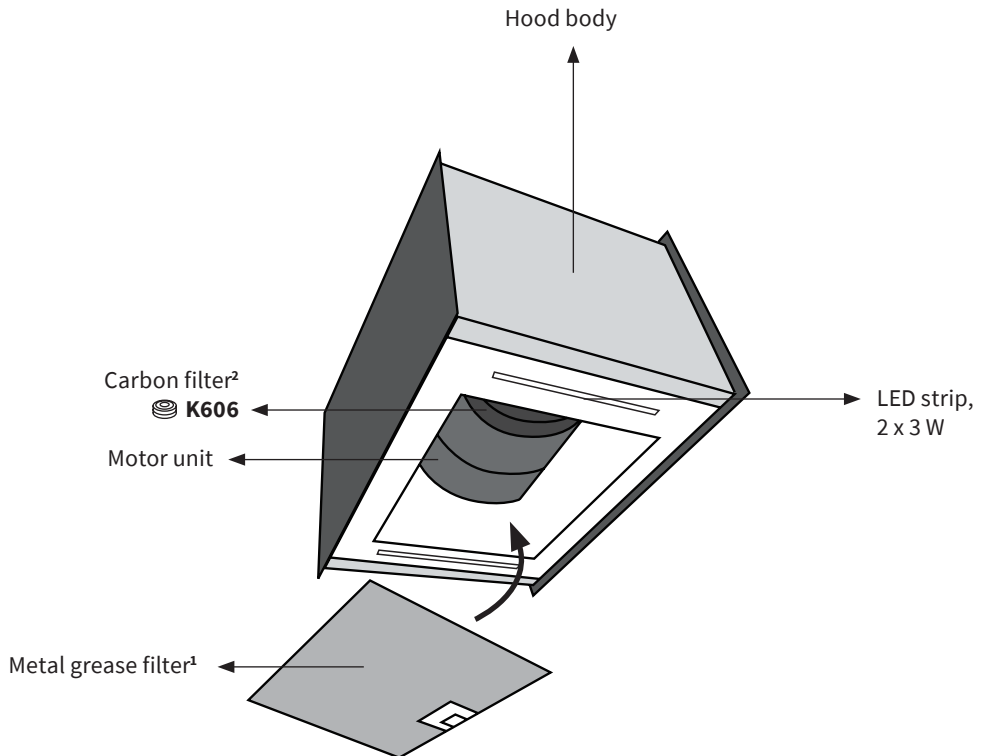

¹ Filters grease or coarser evaporations

² Filters odor particles from the air

5. Control panel



On / Off



In standby mode, press the  key for 0.5 seconds to switch on the appliance.

Operation starts at level 1 (low).

In operating mode, you can stop fan operation by briefly pressing the  key and switch the unit to standby mode by holding it down for a few seconds.

Setting the power level



After switching on the appliance, briefly press the  key to adjust the power level; each time the key is pressed, the level will change once as follows: **level 1 (low) > level 2 (medium) > level 3 (high) > level 1 ...**

The power column  and the rotation speed of the  icon indicate the current power level on the display.

To switch to high-performance level TURBO, press the  key for 1 second. You will hear two beeps and the display will show **TURBO**. The appliance will now operate at the maximum level for 5 minutes.







To deactivate the TURBO level before this time has elapsed, press the  key briefly. The appliance will change to level 1.

Lighting

Press the  key to turn on/off the lights. The display icon  indicates the active lighting status.





Setting the clock

Setting the current time



Press and hold the  key without fan operation to start the time setting. The hour display will flash first. Set the hour by pressing the  and  keys. Now press the  key again. The minute display will start flashing and you can set the minutes by using the  and  keys. When you have finished setting the time, either wait 5 seconds or press the  key to confirm.

Control panel

Setting the off timer

By briefly pressing the  key during fan operation, while the time display is flashing, you can set a time after which the appliance will automatically switch off: By pressing the  key again you can choose between the minute numbers **15 / 30 / 45 / 60 / Off**, with the  and  keys you can set the time precisely in steps of 1 minute more or less each. Wait briefly until the time display stops flashing, then the countdown starts and the display shows the remaining time together with the  icon. When the time has elapsed, the appliance will automatically turn off with a beep.



Quick-off timer (5 minutes)

If you hold down the  and  keys for a few seconds, the off timer is automatically activated with a 5-minute countdown.

To deactivate the off timer / quick-off Timer, press the  key again during the countdown.



Filter cleaning

After a total of 14 operating hours each time, the  icon reminds you that the metal filter should be cleaned. Clean it then as described in the relevant chapter and reinsert it. To reset the display of the  icon and restart counting the operating hours, keep the  key pressed until the icon disappears.

Total operating time display

In operating mode (without display of the filter replacement icon), press and hold the  key. After two „beeps“, the display will show the total working time and will flash together with the filter replacement icon:

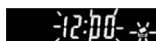

After 5 seconds without any action, it will return to the operating mode.

6. Care and cleaning



Before installation, maintenance or cleaning work is carried out, the cooker hood must be disconnected from the power supply by pulling the mains plug of the appliance or by switching off or unscrewing the fuse of the house wiring.

- The extractor hood may not be cleaned with a steam cleaner.
- Do not use cleaning agents containing alcohol to clean appliances with a finish. This can lead to discolouring.
- Non-compliance with the maintenance and cleaning instructions can result in a fire hazard due to grease deposits.
- The grease filters on your appliance are to be cleaned or replaced at regular intervals.
Filters saturated with grease can quickly catch fire and also distribute unpleasant odours.
Grease filters obstructed by dirt particles seriously impair the appliance function.
- Especially cleaning the area of the control elements, take great care to prevent water entering the electronics.



Special information for appliances with a stainless steel casing

A commercially available non-abrasive stainless steel cleaning agent should be used for cleaning stainless steel surfaces. Use a soft cloth and dry the appliance well afterwards.

Aggressive cleaning agents, such as **scouring agents, vinegar cleaner, or abrasive granulate damage the surface of the cooker hood.**



Never use stainless steel cleaning agents in the vicinity of the control elements.

6.1 Cleaning the metal filter

- Cleaning interval for metal grease filters: every 2 - 3 weeks according to the frequency of use.
- Remove the metal filters as shown in the following illustration:

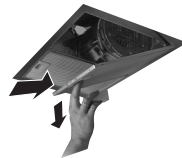

(Illustration may differ)

- Soak the metal grease filters well in hot rinse water, then clean them with a soft brush and then rinse well with hot water. If necessary, repeat the process.
- When cleaning metal grease filters take care not to damage the mesh.
- The metal grease filters can also be cleaned in the dishwasher in a standard program with 55 ° C. To avoid fatty deposits on dishes or the accumulation of food particles in the mesh of the filter, the metal filters should be cleaned separately from dishes and glasses. Heavily soiled metal filters should first be soaked well in hot rinse water.
- Allow the filter to dry thoroughly and carefully replace it in the extractor hood.
- **Frequent cleaning or the use of aggressive cleaning agents can cause color changes of the metal surface. These have no influence on the filter function and are not a reason for complaint.**



Avoid using alkaline cleaning agents (ph value over 7).

6.2 Activated carbon filters

The activated carbon filter neutralises unpleasant odours from the room air, which is needed when operating the extractor hood in recirculation mode.

- Traditional activated carbon filters (normally round in shape) can be neither washed nor regenerated. They must be replaced.
- Replacement interval for activated carbon filters: every 9 - 12 months according to frequency of use.
- To remove the activated carbon filter see installation chapter; assembly in reverse order.



Original activated carbon filter for this model: **K606**

7. Lighting



- The LED lighting may only be repaired or replaced by qualified personnel.
- **For this purpose, the appliance must be disconnected from the power supply.**
- **When changing a lamp, make sure that the new lamp does not have a higher wattage than of the original.**
- Before connecting the hood, check that the voltage indicated on the rating plate (V) corresponds to the supply voltage in your home.

8. Troubleshooting

Fault	Possible cause	Solution
Both light and fan do not work	No power / device cable not connected properly	Check the power supply and the fuse, connect the cable correctly.
Light on, but fan does not work	Ventilation flap blocked	Eliminate the blockage.
	Motor is damaged	Replace the motor.
Motor smells ominously	Motor is damaged	Replace the motor.
Lighting does not work	Lamps are damaged / not fitted correctly	Check the lamp, whether it is properly fitted and seated in the holder up to the stop or defective / if necessary, replace lamp
Insufficient suction	Distance between hood and hob too large	Readjust the distance to 65 - 75 cm
	Too much drafts through open windows or doors	Close the doors and windows.
	Negative pressure in the room due to insufficient air supply	Ensure sufficient fresh air supply
	Dirty filters	Clean the filter, replace the carbon filter at least every 9 - 12 months.
Serious vibration of the appliance	Fan blade is damaged	Switch off the unit and repair by qualified personnel only.
	Fan motor is not fixed tightly	Fix the motor properly.
	Hood is not fixed properly	Check whether the bracket is in proper position. Fix the hood properly.
Appliance is unstable	Appliance not permanently mounted	Check the mounting.
	Fixing screws not tightened	Tighten fixing screws.

Before installation

If all the above checks fail to remedy the fault, it is possible you have a more serious problem.



Under no circumstances try to repair the electronic/electrical components in the appliance.

Contact your Customer Service.

8.1 Customer service

For technical queries concerning your appliance please contact:

KKT KOLBE Customer service

Tel. 0049 9502 667930

Mail: info@kolbe.de

www: www.kolbe.de

→ You can find further data and documents on our website www.kolbe.de under „Questions&Answers“.

9. Installation

9.1 Installation data / dimensions

Minimum distance from the lower edge of the hood body to

ceramic and cast cooking hob: **65 cm.**

gas hob: **70 cm.**

hobs with coal/oil/wood firing: **85 cm.**

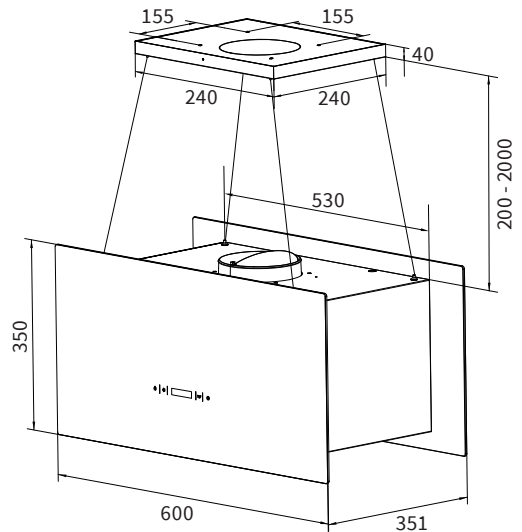



9.2 Important information before installing the appliance:

- Clean the environment thoroughly before and after installation so that no dust or construction debris can be sucked in during initial operation.
- Only install the unit in a suitable location.
- Check the ceiling for load-bearing capacity: It must be able to bear a weight of min. 120kg and be min. 30mm thick.
- Check the routing of electrical and other cables on and in the wall or ceiling so that they are not drilled into.
- Check the condition and load-bearing capacity of the electrical cables.



During and after installation of the appliance, use a spirit level to ensure that the cooker hood is level. Otherwise, grease and/or condensation may accumulate in the corners of the appliance.

The installation of the appliance by a specialist is recommended.

9.3 Installation procedure



Edges and internal components can be sharp-edged and cause injuries. Exercise appropriate caution and protect yourself if necessary, e.g. with work gloves.

- Select the mounting material according to the nature of the ceiling on which the hood is to be installed: For a concrete ceiling, use the expansion screws supplied, for a ceiling made of wood or comparable material, use the plastic plugs and screws supplied. If in doubt, consult a suitably qualified specialist or the customer service.
- Position the suspension plate on the ceiling as desired, mark the position of the holes and drill the holes according to the required dowels or screws.
- Attach the suspension plate to the ceiling with the appropriate mounting material (as described above).

Installation

To do this, push the plastic dowels or screw bodies of the expansion screws supplied into the drill holes and screw the plate to them with the 6×40 mm screws or the nuts of the expansion screws (including spiral rings and washers).

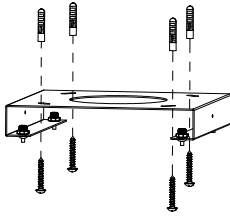

- Connect the decor panel to the suspension plate with the two 4×8 mm screws supplied.

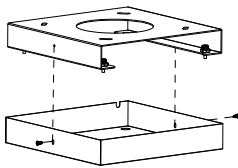

- Slightly press the tips of the rope holders and insert the rope directly. The rope is automatically blocked. Adjust the length of the rope according to your individual requirements.

Note:

The ropes can only be moved while holding down the tips of the rope holders.

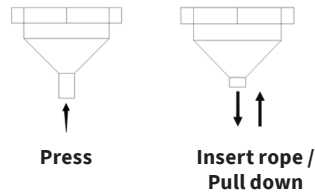

- Lift the cooker hood upwards (at least two people are recommended). Attach the ropes to the brackets provided on the top of the cooker hood.

Note:

Adjust the rope length to your individual needs beforehand.

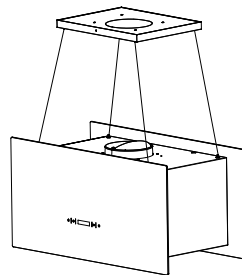

9.4 Use as a recirculation hood

This appliance is factory-provided for recirculating air operation. For this check inside the hood that the carbon filters are attached on the right and left of the motor unit.

9.5 Mounting the carbon filter

- Remove the metal grease filter.
- The carbon filter is mounted in two parts to the right and left of the motor. Check whether the teeth correspond to the direction of the rotation of the respective side.
- Turn the activated carbon filter onto the motor housing (usually clockwise).
- Reinsert the metal filter.

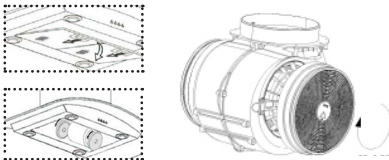

(Illustrations may vary)

9.6 Electrical connection



Do not connect the appliance to the power supply until it has been properly installed.



Never install the appliance if the data on the rating plate (V) does not agree with your supply voltage. You will find the rating plate inside the appliance, behind the grease filter.

If the cooker hood has a standard plug, connect it to an easily accessible standard socket.

If the appliance is not fitted with a connector plug, a two-pole switch, conforming to standards with a minimum open contact gap of 3 mm is to be installed by an authorized tradesman in an easily accessible location.

10. Technical details

Supplier's name	KKT KOLBE
Models	CUBE 60 S/W
Type	Island hood
Venting type	Recirculation air
Number of power levels	4
Lighting type	LED strip
Lighting energy consumption	2 × 3 W
Number of grease filters	1
Optional activated carbon filter	K606
Energy efficiency class	A++
Lighting energy efficiency class	B
Fluid dynamic efficiency class	A
Grease filter efficiency class	D
maximum sound power level	59 dB
Air flow, sound power level according to power levels	Level 1: 255.2 m ³ /h, 40 dB Level 2: 339.8 m ³ /h, 48 dB Level 3: 431.7 m ³ /h, 57 dB Level 4: 607.9 m ³ /h, 59 dB
Average illuminance of the lighting system onto cooking surface	79 lx
Power	76 W
Measured power consumption in off mode	-
Measured power consumption in standby mode	0.93 W
Electrical power in most energy efficient mode	34.1 W
Voltage	220 – 240 V / 50 Hz
Dimensions (W × D × H)	600 × 350 × 350 mm
Exhaust outlet diameter	150 mm
Cable length	1.3 m
Weight	15.3 kg

Note on the EC Declaration of Conformity



Product Description:

CUBE 60 S/W
Island cooker hood

Manufacturer:

KKT KOLBE Küchentechnik
GmbH & Co. KG
Ohmstraße 17
D-96175 Pettstadt
www.kolbe.de
info@kolbe.de

For the product described in this manual, the corresponding EC Declaration of Conformity is available.

Some of the relevant documents can be viewed and downloaded from our website on the relevant product page.

You are welcome to obtain the complete documents on written request via the adjacent contact address.

A handwritten signature in black ink, appearing to read 'Jan Kolbe', is positioned above the printed name and title.

Jan Kolbe
Head of Product Management



KKT KOLBE

**Vielen Dank fürs Lesen.
Wir wünschen Ihnen viel Spaß
beim Kochen.**

Thanks for reading.

We wish you a lot of fun cooking.