

Matschküche MANDU



Modell:
Matschküche MANDU | Artikel- ID: 20040

Inhaltsverzeichnis

1. Symbolerklärung.....	3
2. Allgemeine Sicherheitshinweise	4
3. Produktmerkmale	5
4. Lieferumfang	5
5. Montage.....	7
6. Anwendung.....	11
7. Lagerort	12
8. Fehlerbehebung.....	12
9. Reinigung und Instandhaltung	12
10. Entsorgungshinweis.....	13
11. Gewährleistung.....	13

WICHTIG:
FÜR SPÄTERE BEZUGNAHME AUFBEWAHREN.
SORGFÄLTIG LESEN!

Lieber Kunde, Liebe Kundin,

vielen Dank, dass Sie sich für ein Produkt der Home Deluxe GmbH entschieden haben. Wir wünschen Ihnen viel Freude mit Ihrer Matschküche MANDU.

Die Anleitung unterstützt Sie beim Aufbau des Produkts. Um unserem Anspruch gerecht zu werden, verbessern wir stetig die Qualität, vereinfachen die Montage oder passen das Produkt den Kundenwünschen an. Aufgrund dieser Veränderungen können Sie die neuste Version der Anleitung auf unserer Homepage nachschauen. Lesen Sie die Sicherheitshinweise und die Anleitung sorgfältig und vollständig durch. Beachten Sie diese Hinweise, um Gefahren zu vermeiden.

Die Home Deluxe GmbH übernimmt für Schäden durch Nichtbeachtung keine Haftung.

Bei weiteren Fragen steht Ihnen unser Serviceteam gerne zur Verfügung.

Tel.: +49 (0)5743 6181-0

E-Mail: info@homedeluxe.de

Allgemeiner Hinweise

Die Bezeichnung „Produkt“ wird in der Anleitung für die „Matschküche MANDU“ verwendet.

1. Symbolerklärung



WARNUNG

Das Warn-Symbol weist Sie auf Gefahren hin, bei denen Unfälle oder Beschädigungen auftreten können. Bevor Sie den entsprechenden Montageschritt ausführen, lesen Sie den entsprechenden Hinweis neben dem Symbol.



INFO

Das Info-Symbol gibt Ihnen wichtige Hinweise und weist Sie auf Probleme während der Montage hin. Beachten Sie diese, bevor der entsprechende Montageschritt durchgeführt wird, um Probleme zu verstehen und zu vermeiden.

Allgemeines

Die Anleitung bezieht sich auf die Matschküche MANDU. Sie enthält wichtige Informationen zur Montage und Verwendung. Lesen Sie die Anleitung, insbesondere die Sicherheitshinweise, sorgfältig vor der Inbetriebnahme des Produktes durch und bewahren Sie diese sorgsam auf. Benutzen Sie das Produkt nur wie in dieser Anleitung beschrieben, damit es nicht versehentlich zu Verletzungen oder Schäden kommt. Sollten Sie die Matschküche MANDU an Dritte weitergeben, ist diese Anleitung ebenso zu übergeben.

Bestimmungsgemäßer Gebrauch

Das Produkt ist ausschließlich für den privaten Gebrauch bestimmt und nicht für den gewerblichen Einsatz geeignet. Das Produkt ist ein Spielgerät für Kinder ab 3 Jahren und für den Außenbereich geeignet. Verwenden Sie das Produkt nur wie in dieser Anleitung beschrieben. Jede andere Verwendung gilt als nicht bestimmungsgemäß und kann zu Sachschäden oder Personenschäden führen. Der Hersteller übernimmt keine Haftung für Schäden, die durch nicht bestimmungsgemäßen oder falschen Gebrauch entstehen oder entstanden sind.

2. Allgemeine Sicherheitshinweise

Allgemeine Gefahrenhinweise



- Montieren Sie das Produkt **nur**, wenn der Lieferumfang vollständig und unbeschädigt ist.
- Bei der Montage dürfen keine Nägel, Schrauben etc. aus dem Holz herausstehen, diese können zu Verletzungen führen.
- Nehmen Sie keine Veränderungen am Produkt vor.

Gefahr für Kinder



- Halten Sie Kinder von Verpackungsmaterialien fern. Es besteht unter anderem Erstickungsgefahr!
- Halten Sie Kinder während der Montage des Produktes fern des Aufbauortes. Der Lieferumfang enthält Kleinteile, die verschluckt werden oder zu schlimmen Verletzungen führen können.
- Das Produkt ist für Kinder ab 3 Jahren geeignet.

Verletzungsgefahr

Unsachgemäßer Umgang mit Produkt kann zu Verletzungen führen



- Unsachgemäßer Umgang mit dem Produkt kann zu Verletzungen führen.
- Stellen Sie das Produkt nur auf einen sicheren, ebenen und festen Untergrund auf.
- Kontrollieren Sie das Produkt vor jeder Nutzung, auf sichtbare Schäden.
-
- Bei Beschädigungen darf das Produkt nicht mehr benutzt werden. Beschädigte Teile müssen repariert oder durch Originalersatzteile ersetzt werden.
- Führen Sie jegliche konstruktive Veränderungen nur mit der Erlaubnis und nach Anweisung des Herstellers durch.

Beschädigungsgefahr









- Unsachgemäßer Umgang mit dem Produkt kann zu Beschädigungen führen.
- Öffnen Sie die Verpackung nicht mit scharfen Gegenständen (z.B. Messer, Schere oder ähnlichem), dabei kann das Produkt beschädigt werden. Seien Sie beim Öffnen vorsichtig.
- Lagern Sie das Produkt im Winter möglichst trocken und geschützt.
- Überprüfen Sie das Produkt nach der Lagerung auf Veränderungen der Beschaffenheit und Beschädigungen. Treten Veränderungen oder Beschädigungen am Produkt auf, darf dieses nicht weiter benutzt werden. Kontaktieren Sie den Hersteller, um weitere Anweisungen und ggf. Ersatzteile zu erhalten.
- Reparatur- und Wartungsarbeiten dürfen nur von Fachkräften durchgeführt werden. Sie dienen dem Schutz Ihrer Kinder.









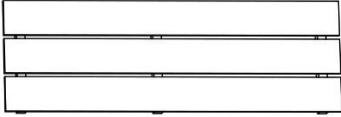
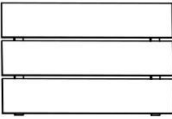

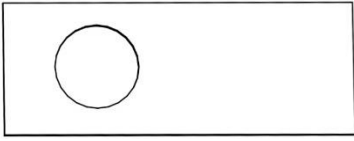



3. Produktmerkmale

Produktmaße (L x T x H)	103 x 35 x 110 cm
Gewicht	13 kg
Material	Tannenholz (ofengetrocknet, mit wasserlöslicher Farbe behandelt)

4. Lieferumfang

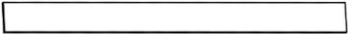
Kontrollieren Sie unmittelbar nach dem Auspacken den Lieferumfang auf Vollständigkeit sowie den einwandfreien Zustand des Produktes und aller Komponenten. Montieren Sie das Produkt **nur**, wenn der Lieferumfang vollständig und unbeschädigt ist.

Nr.	Beschreibung	Stück	Abbildung
A	Schraube 3.5 x 40 mm	16	
B	Schraube 3.0 x 30 mm	58	
C	Schraube 3.5 x 50 mm	16	
D	Schraube 3.0 x 25 mm	4	
E	Holzdübel	14	
1	Teil 1	1	
2	Teil 2	2	
3	Teil 3	1	
4	Teil 4	1	

Nr.	Beschreibung	Stück	Abbildung
5	Ablage 5	1	
6	Teil 6	2	
7	Teil 7	1	
8	Teil 8	1	
9	Teil 9	2	
10	Teil 10	1	
11	Teil 11	1	
12	Teil 12	2	
13	Teil 13	4	
14	Schüssel 14	1	
15	Teil 15	1	
16	Teil 16	1	
17	Teil 17	1	
18	Teil 18	2	
19	Teil 19	8	

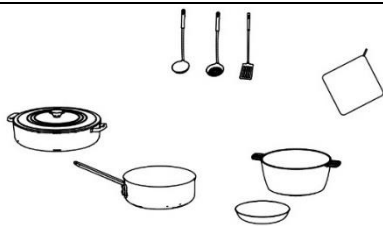
Nr.	Beschreibung	Stück	Abbildung
20	Teil 20	2	
21	Zubehör	1	

5. Montage



- Lesen Sie die folgenden Anweisungen vollständig und sorgfältig.
- Lesen Sie alle Informationen zur Sicherheit vollständig und sorgfältig.

Sicherheitshinweise



- Legen Sie die Einzelteile des Produkts zwei Tage vor der Montage nach draußen. Dadurch passt sich das Produkt der Umgebungstemperatur und Luftfeuchtigkeit an und erleichtert die Montage.
- Stellen Sie sicher, dass das Paket oben geöffnet wird. Seien Sie beim Öffnen vorsichtig, das Sie das Produkt nicht beschädigen.
- Tragen Sie während der Montage Schutzkleidung (z.B. Schutzhandschuhe, Schutzbrille und Sicherheitsschuhe).
- Halten Sie Kinder und Personen mit verringerten physischen, sensorischen oder mentalen Fähigkeiten während der Montage vom Produkt fern.
- Die Montage des Produkts darf nicht von minderjährigen und Personen mit eingeschränkten physischen, sensorischen oder mentalen Fähigkeiten ausgeführt werden.
- Stellen Sie sicher, dass alle Teile unbeschädigt und sachgerecht montiert sind. Bei unsachgemäßer Montage besteht Verletzungsgefahr. Beschädigte Teile können die Sicherheit und Funktion beeinflussen.

Montage des Produktes

- Montieren Sie das Produkt **nur**, wenn der Lieferumfang vollständig und unbeschädigt ist.
- Das Produkt ist ofengetrocknet und mit wasserlöslicher Farbe behandelt, für eine längere Lebensdauer empfehlen wir das Produkt selbst noch einmal nachzubehandeln z.B. mit einer Holzlasur, einer Holzfarbe etc.

Vorbereitung zur Montage

Montieren Sie das Produkt nur auf einem sicheren, ebenen und festen Untergrund.

Abbildung	Montageschritt
	<p>1. Gestell Links Schieben Sie 4x Holzdübel (E) in (2) ein. Verschrauben Sie (18) mit 3x (19) mit 6x Schraube (C) an (2).</p>
	<p>2. Gestell Mitte Schieben Sie 5x Holzdübel (E) in (2) ein. Verschrauben Sie (18) mit 3x (19) mit 6x Schraube (C) an (2).</p>
	<p>3. Gestell Rechts Schieben Sie 5x Holzdübel (E) in (1) ein. Verschrauben Sie (17) mit 2x (19) mit 4x Schraube (C) an (1).</p>
	<p>4. Verschrauben Sie mit 10x Schraube (A) von unten das komplette Gestell mit (3) und (4). Achten Sie auf die richtige Position der einzelnen Gestelle.</p>

Abbildung	Montageschritt
	<p>5. Verschrauben Sie mit 6x Schraube (A) von unten das komplette Gestell mit der Ablage (5).</p> <p>Achten Sie auf die richtige Position des Ausschnitts.</p>
	<p>6. Verschrauben Sie (6) mit je 4x Schraube (B) an beiden Außenseiten des Gestells.</p>
	<p>7. Verschrauben Sie (7) mit je 6x Schraube (B) an der Vorderseite des Gestells.</p>
	<p>8. Stecken Sie (8) und (15) auf die Holzdübel und drücken diese an das Gestell anschließend, verschrauben mit je 6x Schraube (B) diese an der Vorderseite des Gestells.</p>

Abbildung	Montageschritt
	<p>9. Stecken Sie 2x (9) und 1x (16) auf die Holzdübel und drücken diese an das Gestell, anschließend verschrauben Sie mit je 4x Schraube (B) diese an der Vorderseite des Gestells.</p>
	<p>10. Stecken Sie (10) auf die Holzdübel und drücken dieses an das Gestell, anschließend verschrauben Sie (10) mit 2x Schraube (B) senkrecht an die Vorderseite des Gestells.</p>
	<p>11. Verschrauben Sie (11) mit 2x Schraube (B) von oben im Ausschnitt des Gestells, anschließend verschrauben Sie die Stütze 2x (20) mit 4x Schraube (D) von unten an (11 & 15).</p>
	<p>12. Verschrauben Sie 2x (13) und (12) mit je 4x Schraube (B). Anschließend verschrauben Sie durch die Rückseite die Ablage mit je 4x Schraube (B) an das Gestell.</p>

Abbildung	Montageschritt
	<p>13. Stellen Sie die Schüssel (14) in den Ausschnitt und das Zubehörset auf die Ablage.</p>

6. Anwendung

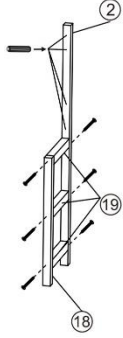
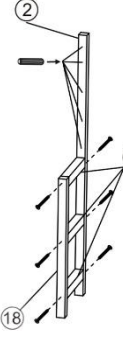
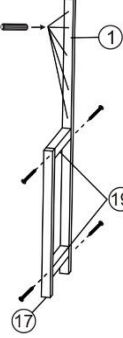
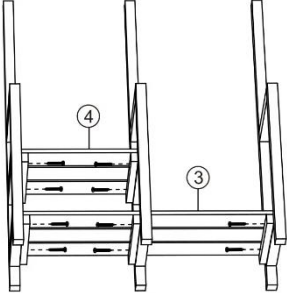

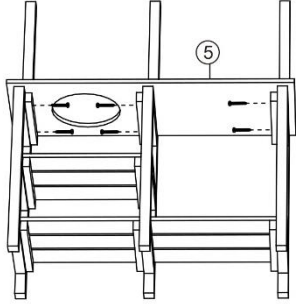
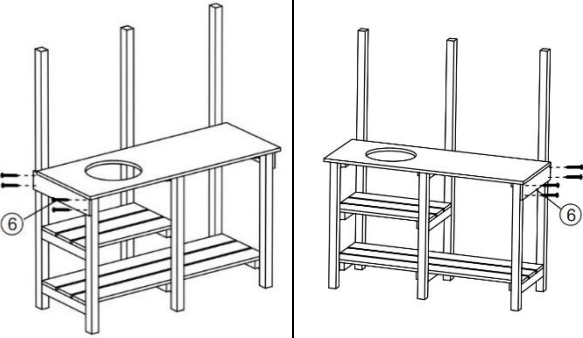
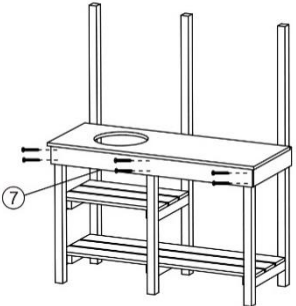
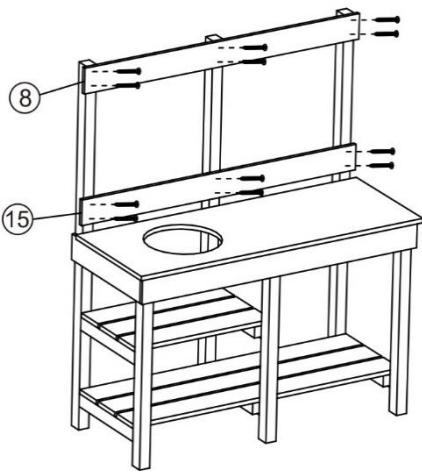
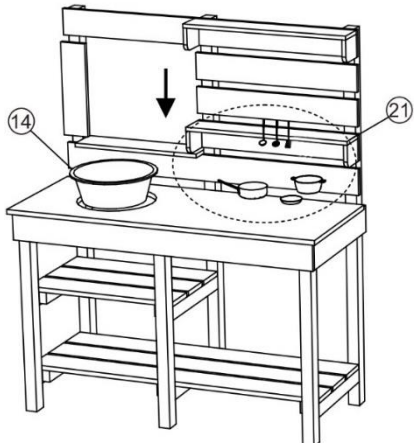
- Lesen Sie alle Informationen zur Sicherheit vollständig und sorgfältig.

Sicherheitshinweise



- Das Produkt ist für Kinder ab 3 Jahren geeignet.
- Nehmen Sie keine Veränderungen am Produkt vor.
- **Kippgefahr!** Das Produkt ist keine Kletterwand, Klettergerät oder Sportgerät. Das Produkt kann bei einseitiger Belastung umstürzen.
- **Absturzgefahr!** Die Ablagefläche des Produkts darf nicht betreten werden.
- Erklären Sie den Kindern den richtigen Umgang mit dem Produkt und lassen Sie sie während des Spielens nicht unbeaufsichtigt.
- Entfernen Sie alle spitzen Objekte, zerbrochenes Glas oder Steine aus der Umgebung des Produktes. Spielende Kinder dürfen nicht gefährdet werden.
- Kontrollieren Sie in regelmäßigen Abständen alle Befestigungen und ziehen Sie diese nach.
- Kontrollieren Sie in regelmäßigen Abständen das Holz auf Splitter. Scharfe Kanten können Sie mit Schleifpapier entfernen.

Erstinbetriebnahme

Reinigen und kontrollieren Sie das Produkt vor der ersten Benutzung.
Vergewissern Sie sich, dass das Produkt sicher steht.

Betrieb

Überprüfen Sie vor der ersten Benutzung alle Funktion.
Achten Sie darauf das auf dem Produkt nicht geklettert wird.

7. Lagerort



- Lagern Sie das Produkt samt Zubehör an einem möglichst wettergeschützten, gut gelüfteten und trockenen Ort.

8. Fehlerbehebung

Bei Störungen im Betrieb, überprüfen sie bitte folgende Fehlerursachen anhand der folgenden Tabelle. Lässt sich die Störung nicht durch die aufgeführten Maßnahmen beheben nehmen Sie das Produkt außer Betrieb.

Fehler	Mögliche Ursache	Lösung
Das Produkt wackelt oder schwingt	<ul style="list-style-type: none"> • Das Produkt steht auf unebenen Untergrund • Die Befestigungsschrauben haben sich gelöst • Das Produkt wird zu stark belastet 	<ul style="list-style-type: none"> • Das Produkt auf einen ebenen Untergrund stellen • Befestigungsschrauben festziehen • Produkt entlasten

Tritt ein weiteres Problem mit dem Produkt auf, können Sie uns gerne kontaktieren.

9. Reinigung und Instandhaltung

Reinigen Sie die Oberflächen mit einem feuchten Tuch und mit einem milden Reinigungsmittel. Verwenden Sie zur Reinigung keine aggressiven Reinigungsmittel oder Hochdruckreiniger.

10. Entsorgungshinweis



- Entsorgen Sie das Produkt und alle Komponenten entsprechend der örtlichen und landesspezifischen Bestimmungen, dadurch vermeiden Sie Schäden für die Umwelt.
- Unsere Verpackungen sind aus umweltfreundlichen Materialien hergestellt. Sie können recycelt werden und somit als wertvolle Rohstoffe dienen. Entsorgen Sie das Verpackungsmaterial (Kartonagen, Schmutzverpackungen etc.) separat und fachgerecht gemäß den gültigen nationalen Vorschriften.
- Wenden Sie sich an den Hersteller, wenn Sie bezüglich der Entsorgung unsicher sind.
- Hinweise zur fachgerechten Entsorgung erhalten Sie auch bei den örtlichen Entsorgungszentren.

11. Gewährleistung

Es bestehen die gesetzlichen Mängelhaftung- und Gewährleistungsrechte ab Kaufdatum. Im Fall von Mängeln an diesem Produkt wenden Sie sich bitte schriftlich an den Hersteller:

Home Deluxe GmbH
Schanzweg 2
32312 Lübbecke
Deutschland
Tel.: +49 (0)5743 6181-0
E-Mail: info@homedeluxe.de
www.home-deluxe-gmbh.de

Reklamationen, aufgrund unsachgemäßer Montage oder Nutzung entstehen, sind von der Gewährleistung ausgeschlossen.