

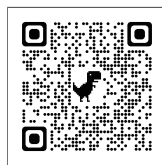

**KOMFORTABLER
UND SAUBERES LEBEN MIT HAUSTIEREN**

Wir danken Ihnen für den Kauf von Merax-Produkten. Bitte lesen Sie die Gebrauchsanweisung sorgfältig durch, bevor Sie die Produkte zum ersten Mal benutzen.
Da es sich bei diesem Produkt um ein innovatives elektronisches Produkt handelt, können bei der Verwendung Probleme auftreten, wenden Sie sich bitte zunächst an den Verkäufer.



Vielen Dank, dass Sie sich für ein Merax-Produkt entschieden haben. Bitte lesen Sie die Gebrauchsanweisung sorgfältig durch, bevor Sie es zum ersten Mal benutzen.
Da es sich bei diesem Produkt um ein innovatives elektronisches Produkt handelt, wenden Sie sich bitte zunächst an den Verkäufer, da bei der Benutzung Probleme auftreten können.

+Intelligente Katzenstreu BoX +

Benutzerhandbuch

Bitte lesen Sie die Gebrauchsanweisung vor dem ersten Gebrauch sorgfältig durch.
Dieses Produkt entspricht den geltenden Anforderungen der Richtlinie 2014/30/EU.



FÜR DIE ERSTE NUTZUNG

1. Bitte stellen Sie die Maschine auf einen festen und ebenen Untergrund.
2. Bitte fügen Sie Einstreu nicht höher als die MAX-Linie hinzu, nachdem Sie die Maschine gut.
3. Bitte schalten Sie das Gerät ein und warten Sie, bis es den Selbsttest beendet hat. Dann ist das Gerät für die Katze einsatzbereit.



CONTENT

FÜR DIE ERSTE VERWENDUNG.....	01
I ANLEITUNG FÜR DEN ERSTEN GEBRAUCH	03
II APP	07
III BETRIEBSANLEITUNG	11
IV FEHLERSELBSTPRÜFUNGMETHODE	28
V FAQ.....	29
VI PRODUKTVERZEICHNIS.....	31
VII EINFÜHRUNG IN DAS BEDIENFELD.....	32
VIII SCHALTPLAN.....	33
IX PARAMETER UND SPEZIFIKATIONEN.....	34

Vorsichtsmaßnahmen:

1. bitte installieren und verwenden Sie dieses Gerät streng nach den Anweisungen.
2. bitte verwenden Sie es in einem Innenraum, setzen Sie es nicht in direktes Sonnenlicht und halten Sie es von Feuerquellen fern.
3. stellen Sie das Gerät bitte auf einen ebenen und harten Boden und stellen Sie keine Gegenstände auf das Gerät. Gerät ab.
- 4) Ziehen Sie das Gerät nicht und stellen Sie es nicht mit Gewalt auf, um Schäden zu vermeiden.
- 5) Kätzchen mit einem Gewicht von weniger als 1 kg und säugende Katzen sollten den automatischen Reinigungsmodus des Geräts nicht verwenden. des Geräts verwenden.
6. es ist strengstens verboten, das Gerät in Wasser zu tauchen oder einzutauchen.
7. bitte ziehen Sie den Netzstecker, wenn Sie das Gerät bewegen, reinigen oder für längere Zeit nicht benutzen.
8. verwenden Sie bitte den Original-Netzadapter, um Schäden am Gerät oder mögliche Sicherheitsrisiken zu vermeiden.
9. Wenn Kinder dieses Gerät benutzen, stellen Sie bitte sicher, dass sie es unter der Anleitung eines Erwachsenen benutzen.
10. Bitte führen Sie die Wartung unter der Anleitung von Fachleuten durch, um alle Arten von Schäden zu vermeiden. Schäden zu vermeiden.
- 11 Wenn Sie Probleme mit dem Produkt haben, wenden Sie sich bitte an den Kundendienst.
- 12 Lesen Sie dieses Handbuch bitte sorgfältig durch, bevor Sie das Gerät installieren und benutzen, denn das bedeutet, dass Sie die folgenden Sicherheitshinweise sorgfältig gelesen und akzeptiert haben. dass Sie die folgenden Sicherheitshinweise sorgfältig gelesen und akzeptiert haben.
- 13.wenn das Produkt aufgrund anderer unbekannter Umstände nicht richtig funktioniert und Sie keine Zeit haben, die Anleitung zu lesen Sie keine Zeit haben, die Anweisungen zu lesen, schalten Sie das Gerät bitte wieder ein.

I HINWEISE FÜR DEN ERSTEN GEBRAUCH

1.1 Auspacken:

Drehen Sie den Karton um, um das Klebeband von der Unterseite abzuschneiden, dann drehen Sie den Karton wieder um, um ihn vertikal nach oben zu ziehen.

1.2 Aufstellen:

Stellen Sie das Gerät auf den flachen Boden und vergewissern Sie sich, dass alle vier Füße des Geräts den Boden berühren. Gegenstände mit einer Höhe von mehr als 5 cm dürfen nicht näher als 30 cm vor dem Gerät platziert werden, um den Katzenidentifikationssensor außerhalb des Geräts nicht zu beeinträchtigen.

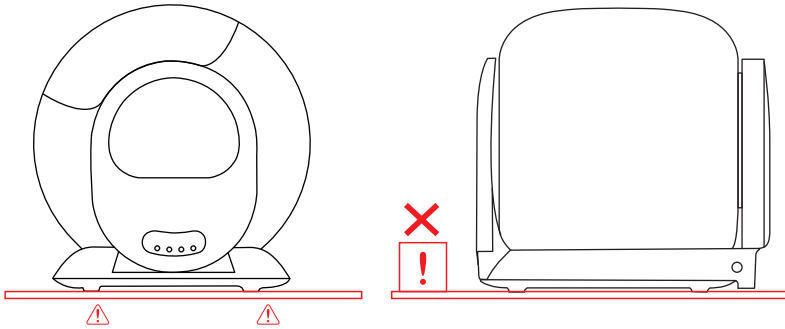

Hinweis:

- ✓ Die vier Füße des Geräts müssen einen festen, ebenen Untergrund berühren!
- ✗ Stellen Sie das Gerät auf einen weichen Teppich.
- ✗ Stellen Sie die beiden vorderen Füße des Geräts auf die Katzenstreumatte oder den Teppich.

1.3 Zubehör (in der Aufbewahrungsbox für Streu):

Adapter*1

Handbuch*1

Müllsack (45*50mm)*1(Rolle)

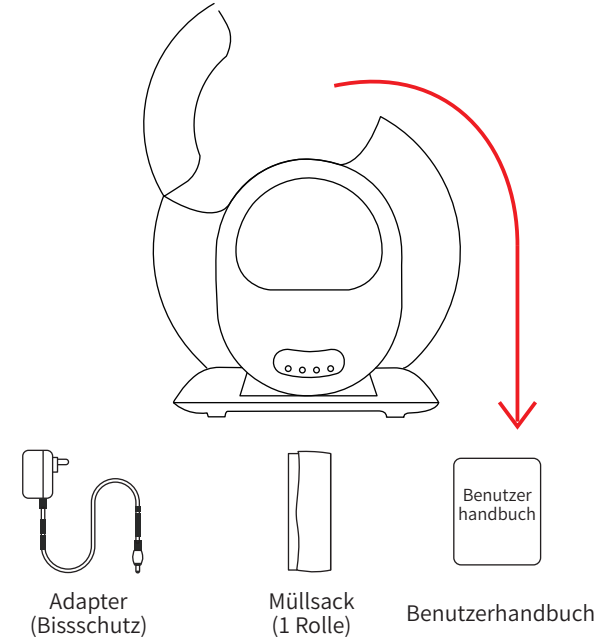

Hinweis:

Bitte beachten Sie die Installationsmethode von Müllsäcken, oder scannen Sie den Code unten, um das Video anzusehen.

1.4 Einstreusand einfüllen:

Stellen Sie sicher, dass die Höhe der Einstreu zwischen der MAX- und der MIN-Linie liegt. (Die Sandmenge kann je nach den tatsächlichen Gegebenheiten angepasst werden).

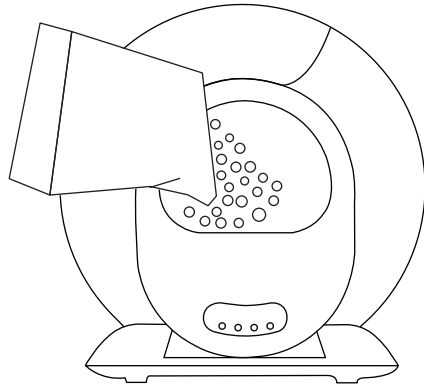

MAX-Linie

Die Menge des Katzenstreu sollte die Max-Linie nicht überschreiten.

MIN-Linie

Die Menge des Katzenstreu sollte nicht niedriger sein als die Min-Linie

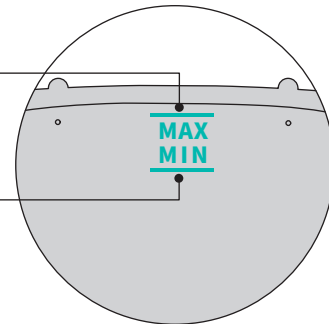

1.5 Verwendung:

- 1.5.1 Schalten Sie das Gerät mit dem Adapter ein und warten Sie, bis das Gerät sich selbst überprüft hat. Es wird automatisch in den Zustand der Abtastung nach dem Selbsttest eintreten. nach dem Selbsttest automatisch in den Erkennungszustand, ohne dass das Programm geändert werden muss.
- 1.5.2 Nachdem die Katze das Haus verlassen hat, beseitigt das Gerät automatisch den verklumpten Katzenkot innerhalb von etwa 3 Minuten und hält 4 Minuten lang an.
- 1.5.3 Nach der Reinigung startet das Gerät automatisch die Geruchsreinigungsfunktion, die 30 Minuten lang anhält.

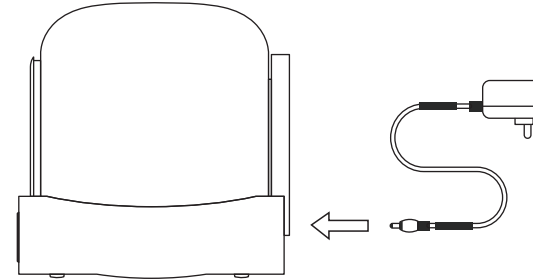

Hinweis:

- ✗ Heben Sie das Gerät nach dem Einschalten hoch oder ziehen Sie es. (Dadurch wird die Gewichtskalibrierung im Rücksetzprogramm beeinträchtigt.)
- ① Wenn Sie das Gerät in einem engen Raum aufstellen oder sich eine Infrarot-Störquelle vor dem Gerät befindet, kann der Selbsttest des Geräts etwa 8 Minuten dauern. Bitte warten Sie geduldig.
- ② Wenn das Gerät feststellt, dass der Raum für die Funktion des Infrarotsensors nicht geeignet ist, wird die Infraroterkennungsfunktion nach Abschluss des Selbsttests automatisch deaktiviert, aber das Gewichtserkennungssystem im Inneren des Geräts übernimmt die Beurteilung, ob die Katze eintritt.
- ③ Während des Löschvorgangs sind alle Tasten gesperrt. Wenn Sie andere Funktionen ausführen müssen, warten Sie bitte, bis der Löschvorgang abgeschlossen ist.

II APP

2.1 Benutzer aus Übersee



Methode 1: Sie können das obige Symbol mit Ihrem Mobiltelefon scannen



Methode 2: Sie können die "tuya" App herunterladen heruntergeladen und installieren, indem Sie sie im App Store suchen.

2.2 Vernetzung:

2.2.1 Stellen Sie sicher, dass das Telefon mit 2.4G WiFi verbunden ist, dann schalten Sie Bluetooth und Standort.

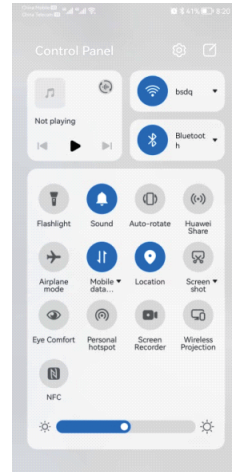

2.2.2 Halten Sie die Taste "①" auf dem Bedienfeld des Geräts 2 Sekunden lang gedrückt, das WiFi-Symbol beginnt zu blinken, was bedeutet, dass das Gerät in das Verteilernetz eingetreten ist und wartet.

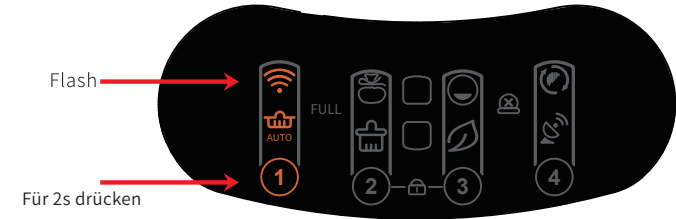

2.2.3 Öffnen Sie Ihre Telefon-App um Geräte hinzuzufügen oder zu scannen automatisch.

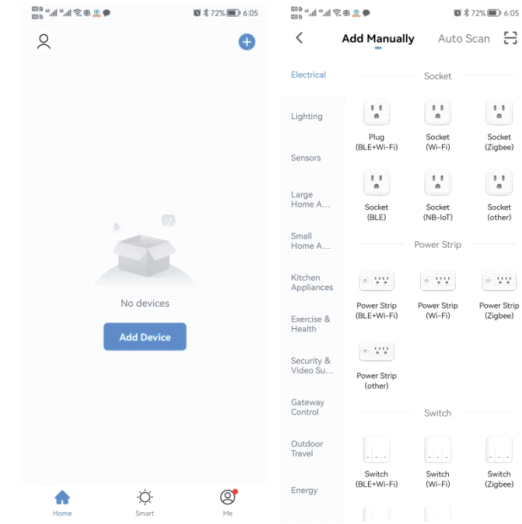

2.2.4 Fahren Sie mit "Weiter" fort, nachdem Scannen des Geräts.

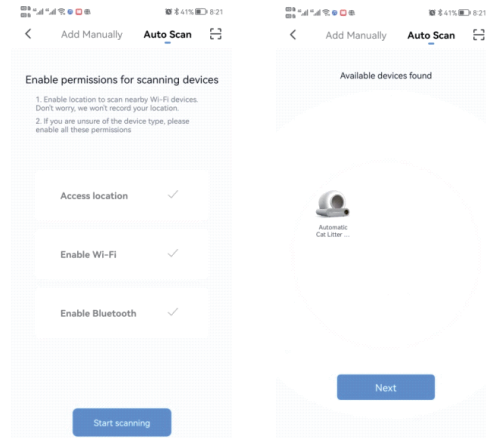

2.2.5 Fahren Sie nach Eingabe des WiFi-Codes mit "Weiter" fort und warten Sie auf die Verbindung.

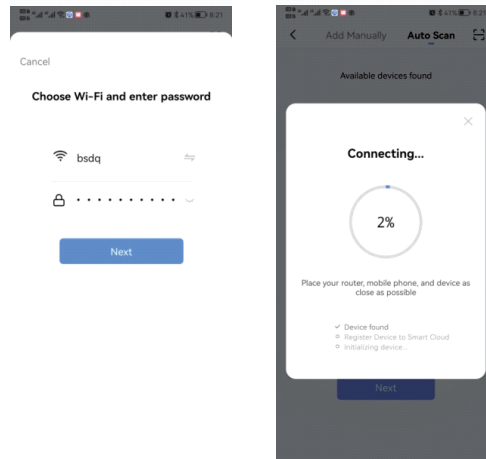

2.2.6 Geben Sie nach der Verbindung die APP ein.

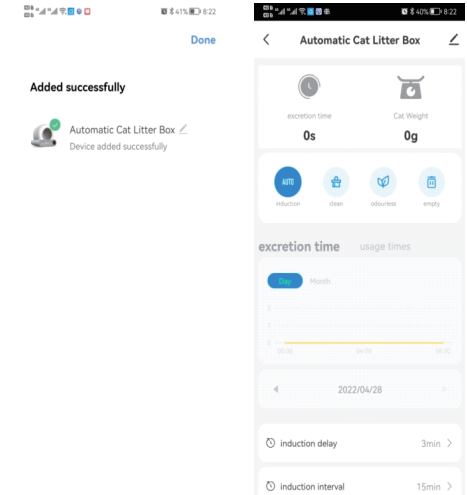

Hinweis:

Wenn die Netzwerkkonfiguration fehlschlägt oder eine Timeout-Meldung angezeigt wird, prüfen Sie die folgenden Möglichkeiten:

- ① Ob WiFi, Bluetooth und Standortwechsel gleichzeitig aktiviert sind.
- ② Ob das WiFi im 2.4G-Band ist und ob das Telefon mit einem 2.4G-Band WiFi-Netzwerk verbunden ist. (Das Produkt kann das 5G-Band-Netzwerk nicht erkennen.)
- ③ Ob die WiFi-Anzeige auf dem Bedienfeld während der Netzwerkkonfiguration blinkt.
- ④ Ob das WiFi-Netzwerk bei Ihnen zu Hause fehlerhaft oder ausgefallen ist, überprüfen Sie bitte, ob andere Geräte das Netzwerk normal nutzen können.
- ⑤ Ob das WiFi-Passwort korrekt ist.
- ⑥ Wenn das WiFi-Signal zu schlecht ist, bewegen Sie das Gerät zu einem nahegelegenen Router und verbinden Sie sich erneut.
- ⑦ Der Router verbindet sich mit vielen drahtlosen Geräten, was zu IP-Adressenkonflikten führt.
- ⑧ Bei Dual-Frequenz-Routern kann das Netzwerk nicht direkt konfiguriert werden. Die Benutzer müssen 2.4G und 5G in den Router-Einstellungen in unabhängige Kanäle aufteilen und dann den 2.4G Kanal für die Netzwerkkonfiguration auswählen.

III BETRIEBSANLEITUNG

3.1 Auto:

Klicken Sie auf die Schaltfläche "①" auf dem Produktbedienfeld oder auf "AUTO" in der App. Lassen Sie das "🏠 AUTO"-Symbol aufleuchten.

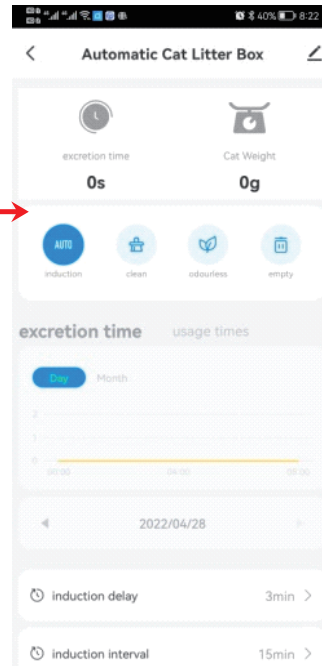

Hinweis:

① Nach dem Einschalten des Geräts und dem Abschluss des Selbsttests wird der induktive Reinigungsmodus automatisch eingeschaltet. Wenn Sie diesen Modus aus anderen Gründen ausschalten, können Sie die induktive Reinigungsfunktion durch erneutes Klicken auf die Schaltfläche "①" wieder einschalten.

② Wenn Sie Streu verwenden, das schnell verklumpt, können Sie die "Reinigungswartezeit" in der App einstellen, z. B. 1 Minute, um die Streu so schnell wie möglich zu reinigen und den Geruch zu reduzieren. Wenn Sie eine Familie mit mehreren Katzen sind, können Sie das "Reinigungsintervall" in der App einstellen, z. B. 30 Minuten, um eine wiederholte ineffektive Reinigung des Produkts zu vermeiden.

③ Wenn die Katze den Behälter für mehr als 10 Sekunden betritt, wird die Katze als töpfchenführend eingestuft.

Nachdem die Katze den Behälter 3 Minuten lang verlassen hat, wird der automatische Reinigungsvorgang durchgeführt. (Das Standardintervall zwischen den Reinigungen beträgt 15 Minuten, um zu verhindern, dass das Gerät bei der Verwendung durch mehrere Katzen zu häufig gestartet wird. Wenn das Gerät nicht funktioniert, nachdem Ihre zweite Katze gepinkelt hat, kann das daran liegen, dass der Abstand zwischen den beiden Pinkelvorgängen weniger als 15 Minuten beträgt).

④ Die Schaltfläche in der App kann vorübergehend nicht geschlossen/geöffnet oder mit dem Panel synchronisiert werden, bitte überprüfen Sie den Netzwerkstatus oder konfigurieren Sie das Netzwerk neu oder klicken Sie auf die entsprechende Schaltfläche in der App und wiederholen Sie den Vorgang ein- oder zweimal.

3.2 Reinigen:

Klicken Sie auf die Schaltfläche "②", oder klicken Sie auf das Symbol "Jetzt bereinigen" in der App, wird das Produkt sofort eine Bereinigung durchführen.

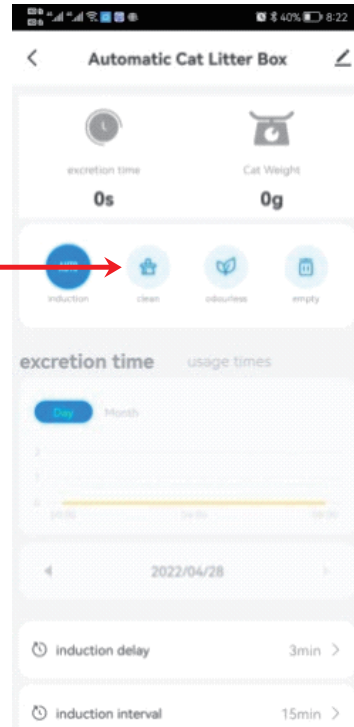
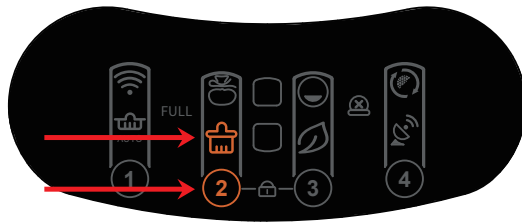

Hinweis:

- ① Während des Löschvorgangs sind alle Tasten gesperrt. Wenn Sie andere Funktionen ausführen müssen, warten Sie bitte, bis der Reinigungsvorgang abgeschlossen ist.
- ② Verlängern Sie die Wartezeit für die Reinigung in der Telefon-App, wenn die Katze Durchfall hat, damit das Katzenstreu genügend Zeit hat, zu verklumpen und die Verschmutzung des Balleimers durch weichen Kot zu reduzieren.
- ③ Wenn Sie das Gerät neu gestartet haben, wird die Wartezeit des "Reinigungs"-Verfahrens auf den Standardwert von 3 Minuten zurückgesetzt, der bei Bedarf in der APP zurückgesetzt werden kann. (Einstellbereich: 0 bis 60 Minuten)
- ④ Verlängern Sie die Intervallzeit zwischen zwei Reinigungen, wenn Sie mehrere Katzen haben, um eine wiederholte Reinigung der Produkte zu vermeiden.
- ⑤ Wenn Sie das Gerät neu gestartet haben, wird die Intervallzeit zwischen zwei Reinigungen auf den Standardwert 15 Minuten zurückgesetzt, der bei Bedarf in der APP zurückgesetzt werden kann. (Einstellbereich: 0 bis 120 Minuten)

3.3 Fügen Sie Katzenstreu hinzu:

Methode 1:

Im "Auto"-Modus, wenn die hinzugefügte Katzenstreu mehr als 1 kg beträgt, blinkt die Anzeige "Auto" blinken. Nach 30 Minuten wird die Katzenstreu automatisch geglättet und das und das Gewicht wird automatisch kalibriert. Wenn Sie denken, dass 30 Minuten zu lang sind, drücken Sie bitte 2 oder mehr Sekunden lang auf die Taste "Geruch entfernen".

Der Sand wird sofort geglättet und das Gewicht wird sofort kalibriert. sofort kalibriert.

Methode 2:

Schalten Sie das Gerät aus und nach dem Hinzufügen von Sand wieder ein.

—, Empfohlenes geeignetes Katzenstreu:

Mineralische Streu, Bentonit-Streu

—, Kompatibilität Katzenstreu:

- 1, Tofu-Einstreu (Durchmesser nicht mehr als 2,5 mm, Länge nicht mehr als 15 mm)
- 2, Gemischte Streu aus Tofu-Einstreu und Bentonit-Einstreu (Durchmesser nicht mehr als 2,5 mm, Länge nicht mehr als 15 mm).

—, Katzenstreu, das nicht empfohlen wird:

- 1, Kristallstreu, Kristallstreu kann nicht gut verklumpen, was zu einem hohen Reinigungsaufwand Reinigung der Innenwand des Katzenklos mit sich bringt.
- 2, Tofu-Streu mit einer Länge von mehr als 15mm, schlechte Fließfähigkeit und Filtration, es wird im Filter stecken bleiben. Dieses Phänomen kann auch durch folgende Maßnahmen gemildert werden Dieses Phänomen kann auch durch die Einstellung des Parameters 6 bei der "Kalibrierung der Einstreuoberfläche" in der APP gemildert werden.
- 3, Katzenstreu mit geringer Dichte, wie z.B. Kiefernholz-Katzenstreu und Aktivkohle-Katzenstreu, ist es schwierig, sich auf ihr Eigengewicht zu verlassen, um durch den Filter zu gelangen. Ein Teil der Streu wird im Filter stecken bleiben. Dieses Phänomen kann auch durch Einstellen der folgenden Parameter gemildert werden

Hinweis:

- ① Die Maschine wird nicht aufhören, wenn sie den Sand glättet, auch wenn die Katze in diesem Moment eintritt. Aber keine Sorge, die Maschine schwingt nur in einigen Winkeln, dieser Schwung wird die Katze nicht verletzen. (Neben dieser Situation hat die Maschine auch eine Schutzfunktion. Sie stoppt sofort, wenn die Katze während der Räumung in die in der Nähe des Eingangs während der Räumung).
- ② Bitte stellen Sie sicher, dass die Höhe des Sandes nach dem Hinzufügen zwischen der MIN-Linie und der MAX-Linie liegt. Wenn nicht, Falls nicht, bitte mit Methode 2 korrigieren.
- ③ Sie finden die Option zur Korrektur der Sandoberfläche in der App, um die Position des Sandes anzupassen. (Bei Grad 0 ist die Sandoberfläche nach rechts geneigt, bei Grad 6 nach links. nach links.)

15

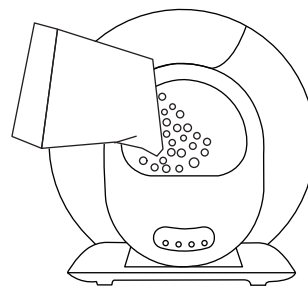

MAX-Linie

Die Menge des Katzenstreu sollte die Max-Linie nicht überschreiten

MIN-Linie

Die Menge des Katzenstreu sollte nicht unter der Min-Linie liegen

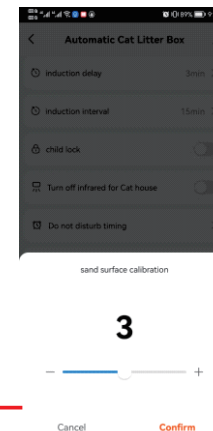
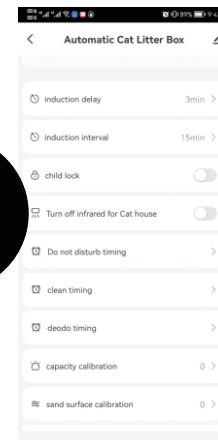
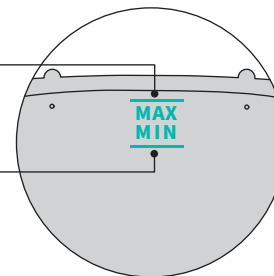

16

3.4 Ersetzen Sie die Einstreu:

- ① Ersetzen Sie den Müllsack durch einen leeren (um zu vermeiden, dass der ursprüngliche Sack bereits mit Streu gefüllt ist);
- ② Vergewissern Sie sich, dass der Restsand nahe der MIN-Linie liegt (um ein Überlaufen zu vermeiden, wenn sich der Behälter dreht);
- ③ Lange drücken Sie die Taste "④" für 2 Sekunden, der Balleimer dreht sich im Uhrzeigersinn und beginnt den Abfallwechsel für ca. 3 Minuten durchzuführen, bitte warten Sie geduldig, bis das Produkt den automatischen Abfallwechsel abgeschlossen hat.
- ④ Ersetzen Sie den Müllbeutel nach der Entleerung wieder durch einen leeren Beutel;

Beachten Sie:

- ① Klicken Sie erneut auf "Replace Litter", um den Vorgang abzubrechen, wenn Sie versehentlich darauf geklickt haben oder wenn Sie feststellen, dass Sie vergessen haben, den Müllsack vorher zu ersetzen.
- ② Bei feinem Mineralsand können Sie beim Auswechseln des Beutels (Schritt ①) zunächst 2 Sekunden lang auf "Reinigen" drücken, um ein Überlaufen des Mineralsandes aus der Öffnung des Beutels zu vermeiden; dann dreht sich der Abfallbehälter um 90° gegen den Uhrzeigersinn, um sicherzustellen, dass die Öffnung des Beutels beim Auswechseln nach oben zeigt. Nach dem Austausch des Beutels wiederholen Sie ③ und ④.

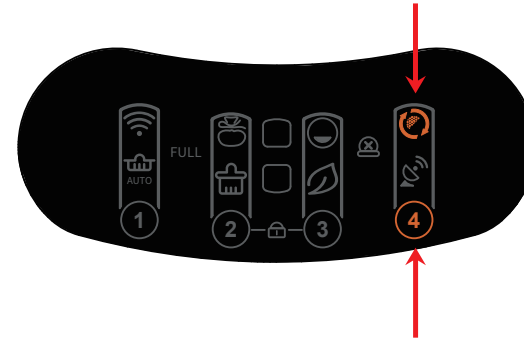

Langes Drücken für 2 Sekunden startet den Abfallbeutelwechselmodus sofort zu starten.

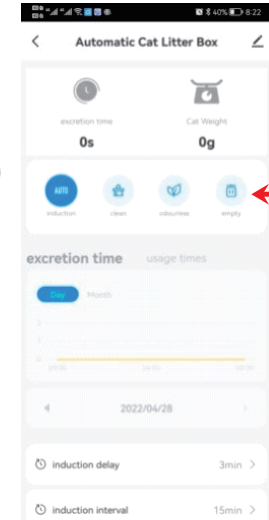

3.5 Geruch entfernen:

Methode 1:

Klicken Sie auf die Schaltfläche "③", oder klicken Sie in der App auf "Geruch entfernen", um die Geruchsreinigungsfunktion für etwa 30 Minuten zu starten.

Methode 2

Stellen Sie die regelmäßige Arbeit in Ihrer Telefon-App ein.

Hinweis:

- ① Das Gerät entfernt den Geruch automatisch für 30 Minuten nach jeder Reinigung.
- ② Das Gerät schaltet sich automatisch ab, sobald die Katze das Haus betritt, und arbeitet weiter, nachdem die Katze gegangen ist.

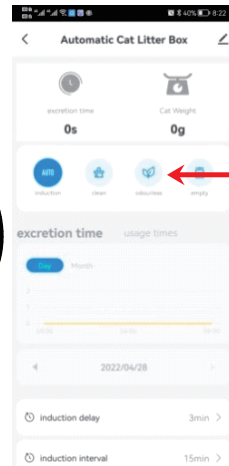

3.6 Ersetzen Sie den Müllsack:

Wenn die Anzeige "Voll" aufleuchtet, müssen Sie den Müllbeutel austauschen.

① Drücken Sie die Taste "②" für 2 Sekunden, stellen Sie den Mülleimer auf den Beutelwechselwinkel ein, öffnen Sie den Mülleimer und nehmen Sie den gebrauchten Müllbeutel heraus.

② Der Beutelwechsel-Winkel dauert 60 Sekunden, und das Gerät kehrt nach 60 Sekunden automatisch zurück. Wenn der neue Müllsack nicht innerhalb von 60 Sekunden installiert wird, kann er nach der Rückkehr des Geräts weiter verwendet werden.

③ Der Kordelzug des neuen Müllsacks ist mit dem verschnürten Stapel ausgerichtet und die Unterkante der Sacköffnung wird unter die Fixierklammer geklemmt.

④ Wickeln Sie den Müllbeutel um den äußeren Rahmen der Mülltonnenklappe, und ziehen Sie den Kordelzug.

⑤ Drücken Sie den Kordelzug in den Krawattenstapel, straffen und wickeln Sie ihn auf.

⑥ Vergewissern Sie sich nach der Installation, dass die automatische Klapptür des Abfallimers nicht blockiert ist und sich normal öffnen und schließen lässt, und stellen Sie die Rückseite des Müllsacks so auf, dass er nicht von der Abdeckung des Abfallimers erfasst wird.

Hinweis:

Die "Voll"-Anzeige ist nur ein Referenzwert. Wenn Sie verschiedene Arten von Katzenstreu verwenden, wird die Beurteilung der "Voll"-Anzeige durch die Dichte und die Fließfähigkeit beeinflusst. In der APP können Sie die Verzögerung der "Voll"-Eingabeaufforderung entsprechend Ihrer eigenen Verwendung einstellen. 0 ist der Standardwert (es ist noch ein wenig Platz im Beutel für den Müll), und der maximale Wert kann auf 15 eingestellt werden.

② Wenn Sie das Gerät neu gestartet haben, wird die Verzögerung der Aufforderung "Voll" auf den Standardwert 0 zurückgesetzt.

③ Normalerweise kann die Speicherkapazität für eine Katze 15 Tage erreichen, und drei Katzen können 5 Tage erreichen.

Der Benutzer kann den Müllbeutel alle 5 Tage austauschen, je nach Anzahl der Katzen oder Temperaturbedingungen.

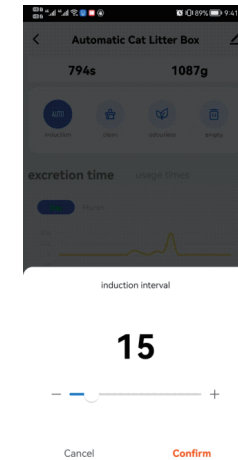
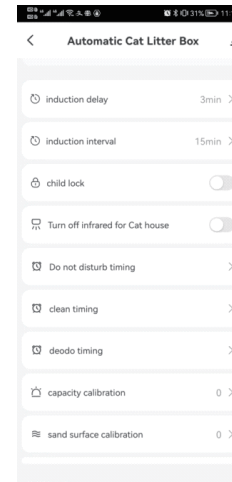
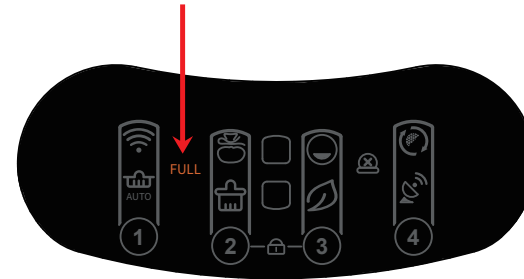

3.7 Waschbehälter:

- ① Bitte schalten Sie die Maschine zuerst aus!
- ② Öffnen Sie die Schnalle des Trommelfachs, heben Sie den Behälter an.
- ③ Trocknen Sie den Behälter, bevor Sie ihn wieder in den Sockel laden!

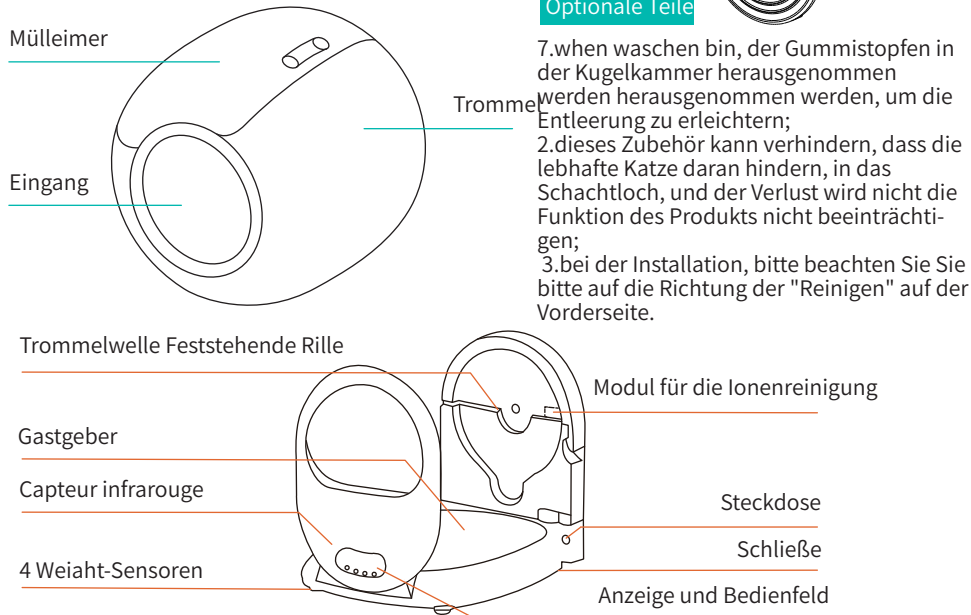

7. when waschen bin, der Gummistopfen in der Kugelkammer herausgenommen werden herausgenommen werden, um die Entleerung zu erleichtern;
2. dieses Zubehör kann verhindern, dass die lebhaft Katze daran hindern, in das Schachtloch, und der Verlust wird nicht die Funktion des Produkts nicht beeinträchtigen;
3. bei der Installation, bitte beachten Sie Sie bitte auf die Richtung der "Reinigen" auf der Vorderseite.

Hinweis:

Wenn die Anzeige des Mülleimersymbols aufleuchtet, starten Sie bitte das Gerät neu oder klicken

- 23 Sie auf die Schaltfläche "②", um es einmal zu löschen.

3.8 Sperren Sie die Tastatur:

Sie können die Kindersicherungsfunktion aktivieren oder deaktivieren, indem Sie die Tasten "②" + "③" für mehr als 2 Sekunden gleichzeitig oder über die Option "Kindersicherung" in der App.

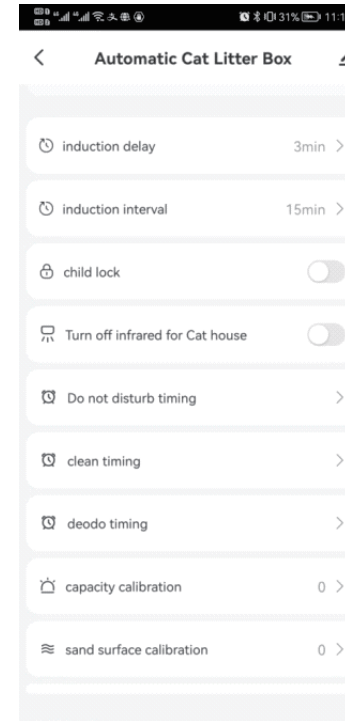

Taste "②"+Taste "③" 2 Sekunden lang drücken

3.9 Infrarotsensor schließen oder öffnen:

Wenn die Katzentoilette in einem Käfig oder einem engen Raum platziert wird, klicken Sie bitte auf die Schaltfläche "4" Infrarot-Sensor-Option direkt oder in der APP zu aktivieren oder deaktivieren Sie den Eimer Infrarot-Sensor, um zu verhindern, dass die Maschine immer falsch zu beurteilen.

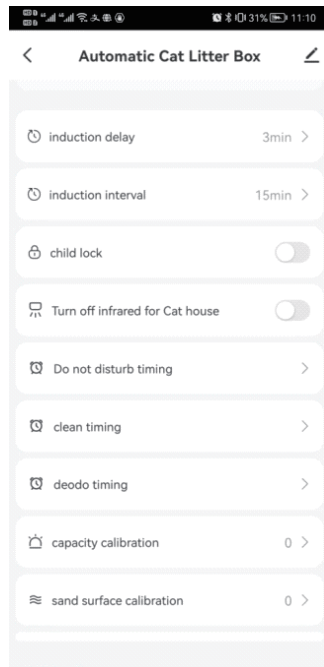

"Reinigen" "Einstreu ersetzen" 2 Sekunden

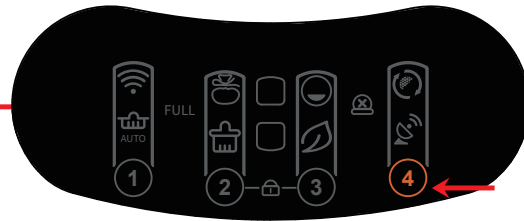

33.10 Zeitablauf:

3.10.1 Schlafmodus

Wenn die Katzentoilette im Schlafzimmer steht, können Sie in der App "Nicht stören" einstellen. Timing nicht stören" einstellen, um zu verhindern, dass die nächtliche Aktivierung den Schlaf stört.

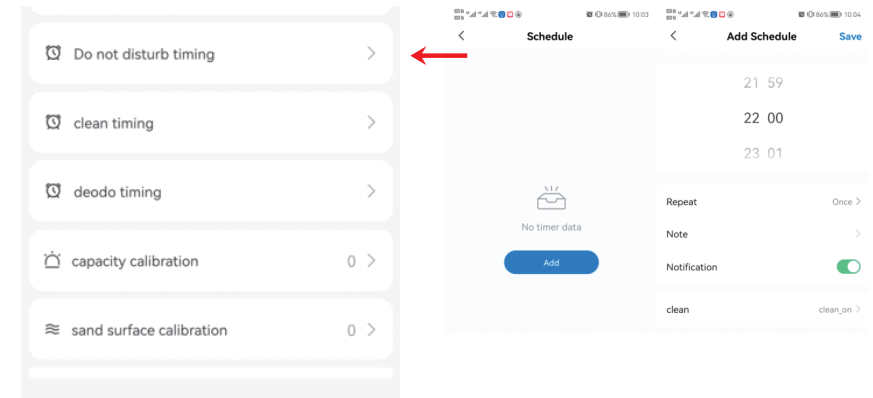

Hinweis:

- ① Während der DND-Phase ist das Licht auf dem Bedienfeld ausgeschaltet. Berühren Sie eine beliebige Taste, um den DND Modus sofort zu verlassen.
- ② Wenn das Gerät bei der Einstellung von DND gereinigt wird, geht das Gerät in den DND-Zustand über, nachdem der Reinigung abgeschlossen ist.

3.10 Zeitplan:

3.10.2 Regelmäßiger Reinigungsmodus

Stellen Sie in der App "Clean Timing" ein, dass das Gerät regelmäßig gereinigt wird.

3.10.3 Timing Netzgeruch

Stellen Sie das Gerät in der App "Deodo Timing" so ein, dass es regelmäßig Gerüche entfernt.

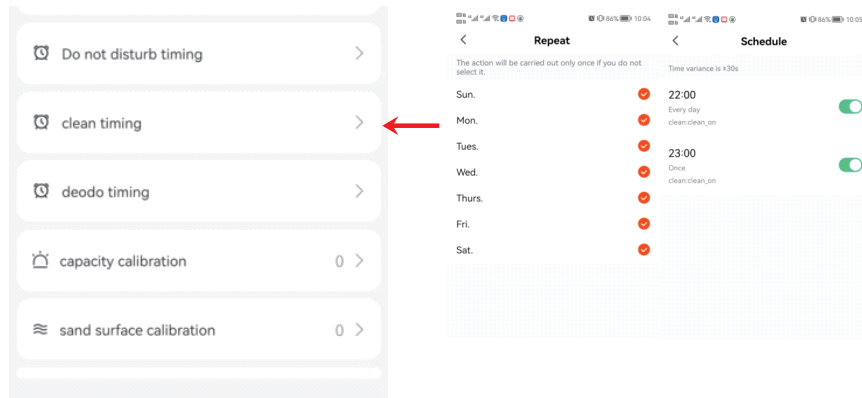

Hinweis:

Wenn sich die Ausführungszeit dieser geplanten Vorgänge mit der DND-Zeit überschneidet, wird das Produkt zuerst einen Geruchs- und Reinigungsvorgang und kehrt dann in den DND-Modus zurück.

IV METHODE DER FEHLERSELBSTPRÜFUNG

4.1 Klicken Sie innerhalb von 2 Minuten nach dem Wiedereinschalten des Geräts mehr als 5 Mal kontinuierlich auf die Taste "③", um das Gerät in den Erkennungsmodus zu versetzen.

4.2 Im Testmodus:

- ① Klicken Sie auf jede Taste, um zu prüfen, ob die Taste richtig funktioniert. Wenn sie richtig funktioniert, ist die PCB-Hardware in Ordnung.
- ② Drücken Sie das Gerät von oben mit einer Kraft von mehr als 1 kg, um zu sehen, wenn dies der Fall ist, ist der Schwerkraftsensor in Ordnung.
- ③ Wenn die Behältermarkierung weiter aufleuchtet, ist der Motor in Ordnung.
- ④ Wenn das WiFi-Symbol ständig leuchtet, ist die WiFi-Hardware in Ordnung.
- ⑤ Wenn die Markierung "Auto" blinkt, ist der Infrarotsensor an der Trommelöffnung blinkt, ist der Sensor in Ordnung.

4.3 Schalten Sie das Gerät nach der Überprüfung wieder ein.

V FAQ

F: Warum sind die Gewichtsangaben nur etwa halb so groß wie die meiner Katzen?

A: Bitte prüfen Sie, ob die Katze aus Neugier mit nur zwei Füßen in die Maschine Neugierde. Oder steht die Maschine auf einem flachen Boden, der mit vier Füßen mit dem dem Boden?

F: Warum zeigt die App einen Motorschaden an/Warum leuchtet die Fehleranzeige auf dem Warum leuchtet die Fehleranzeige auf der Gerätetafel/Warum führt das Gerät immer einen Selbsttest durch?

A: Wenn der Selbsttest länger als 15 Minuten dauert, leuchtet die Fehleranzeige. Es kann sein dass das Trommelfach nicht richtig installiert ist oder dass Fremdkörper in der Rotation stecken. Bitte öffnen Sie die Schnalle des Trommelfachs, heben Sie die heben Sie die Trommel zur Überprüfung an, setzen Sie sie entsprechend den Hinweisen (auf dem Sockel) wieder ein und schließen Sie die die Schnalle.

F: Warum ist die Räumungszeit so lang?

A: Niedrigere Drehzahlen machen ängstliche Katzen weniger ängstlich; es verlängert die gesamte Reinigungszeit, wenn wenn Katzen aufgrund ihrer Neugierde häufig in den Käfig gehen oder sich ihm nähern.

F: Warum dreht sich die Maschine eine Weile zurück, bevor sie die gesamte Umdrehung beendet?

A: Um Sand zu sparen und die Kapazität des Sammelbehälters zu erhöhen;

F: Warum kann die Kacke nicht in die Mülltonne gereinigt werden?

A: Die Tür kann durch Katzenstreu oder Müllsäcke blockiert sein, oder der Müll ist zu groß, um durchzukommen. Bitte prüfen Sie, ob sich die Mülltür vollständig öffnen und schließen lässt. (es wird empfohlen, dies jedes Mal nach dem Einsetzen eines neuen Beutels zu überprüfen). Große Abfälle können manuell bearbeitet werden, um sie zunächst zu verkleinern.

F: Welche Art von Katzenstreu sand sollte ich verwenden?

A: Gemischter Sand und Tofusand werden bevorzugt; Bentonitsand und Mineralsand sind Bentonitsand und Mineralsand sind in Ordnung, können aber aufgrund ihrer Gewichtsichte und und Flüssigkeit.

F: Warum ist nach der Funktion "Streu ersetzen" noch Sand im Behälter?

A: Vielleicht ist nicht genug Platz im Müllsack, bitte ersetzen Sie den Sack und "Ersetze Abfall" erneut.

F: Warum läuft der Sand aus der Öffnung des Abfallbehälters aus, wenn ich den Müllbeutel austausche?

A: Bitte drücken Sie die Taste "②" für 2 Sekunden, dann wird der Abfallbehälter um 90° gegen den Uhrzeigersinn gedreht, um sicherzustellen, dass die Öffnung des Beutels beim Austausch nach oben zeigt.

F: Warum sind die Gewichtsangaben falsch?

A: Bitte drücken Sie die Taste "③" für 2 Sekunden, der Sand wird geglättet und das Gewicht wird sofort kalibriert. Prüfen Sie bitte auch, ob das Gerät auf einem ebenen und festen Boden steht. Katzen, die nicht vollständig in den Behälter eindringen oder sich zu kurz im Behälter aufhalten, können ebenfalls zu einem ungenauen Gewicht führen. Wenn eine Katze während der Arbeit in den Behälter eintritt, erhält sie ebenfalls ein ungenaues Gewicht.

F: Warum hört die Maschine nicht auf zu arbeiten, wenn eine Katze hineingeht?

A: Die Maschine hält nicht an, wenn der Sand nivelliert und das Gewicht kalibriert wird. Allerdings ist die sichere Struktur des Produkts, zusammen mit dem Drehwinkel der Drehwinkels ($\pm 45^\circ$) stellt keine Gefahr für die Katze dar, während der Arbeit einzudringen.

VI PRODUKTLISTE

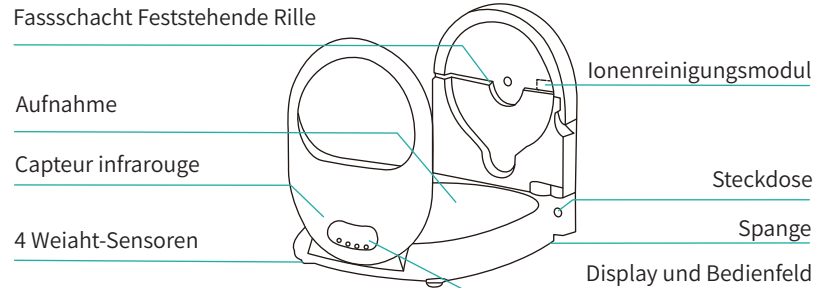
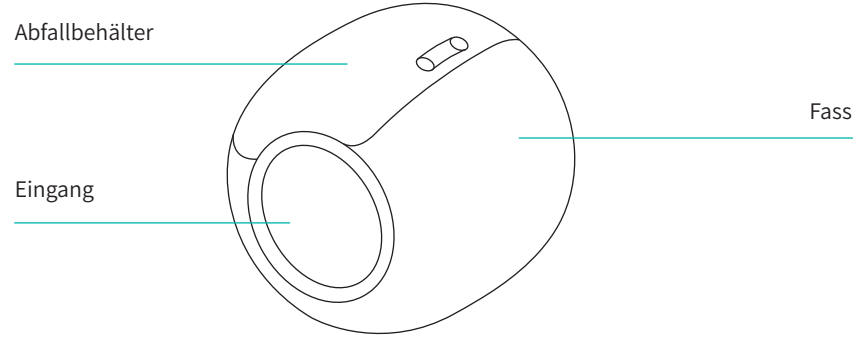

VII EINFÜHRUNG DES BEDIENFELDS

	Kategorie	Funktion	Operation	Status	Auffordernder Ton		
wifi	Host-Schlüssel	Reinigen Sie	Klicken Sie auf die Schaltfläche "2"		Sofort mit der Reinigung beginnen	ein Ring	
		Einstreu austauschen	Drücken Sie die Taste "6" für 2 Sekunden		Beginn des Austauschs von Katzenstreu	Langer Ring für 1"	
		Automatische Reinigung	Klicken Sie auf die Schaltfläche "3"		Auto-Reinigung starten	ein Ring	
		Geruch entfernen	Klicken Sie auf die Schaltfläche "3"		Start der Luftreinigung	ein Ring	
		Netzwerk verbinden	Drücken Sie die Taste "3" für 2 Sekunden		WiFi zurücksetzen, um mit dem Netzwerk zu beginnen	Langer Ring für 1"	
		Nivellierung	Drücken Sie die Taste "3" für 2 Sekunden		Nivellierung der Katzenstreu	Langer Ring für 1"	
		Müllsack wechseln	Drücken Sie die Taste "2" für 2 Sekunden		Einstellen des Fasswinkels auf die Beutelwechselposition	Langer Ring für 1"	
		Sperren/Entsperren	Drücken Sie die Taste "2" + "3" für 2 Sekunden		Verriegeln/Entriegeln	Langer Ring für 3"	
		Indikator	Klingellampe	Beleuchtung		Einschalten	
			Störungslampe (links)	Beleuchtung		Die Trommel ist nicht installiert oder kann nicht laufen	
WiFi-Lampe (Mitte)	Beleuchtung			Das Gerät ist angeschlossen			
	Blitzlicht			Das Gerät versucht, sich mit dem Netzwerk zu verbinden			
	Unbeleuchtet			Das Gerät ist nicht verbunden			
Lampe "Abfall voll" (rechts)	Beleuchtung		Erinnern Sie die Benutzer daran, den Müllbeutel zu ersetzen, wenn der Mülleimer fast voll ist				

— Entfernen Sie die Bedienfeldabdeckung
Wie auf dem Bild gezeigt
① legen Sie die Hand auf die entsprechende obere Position des Fassbehälters
② Daumen nach oben, um die Abdeckung zu drücken

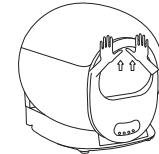

— Montieren Sie die Bedienfeldabdeckung
① Halten Sie den Deckel in der Mitte, wie in Position A gezeigt
② Setzen Sie die Abdeckung gegen die obere Position der Fassmündung.
③ Während Sie die Position

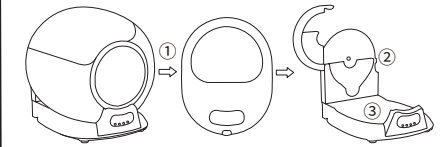
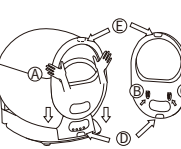

— Entnehmen Sie den Fassbehälter zur Reinigung
Wie auf dem Bild gezeigt
① Nach dem Entfernen der Bedienfeldabdeckung
② Entriegeln Sie den Verriegelungshaken auf der Rückseite der Trommel
③ Herausnehmen des Fassbehälters zur Reinigung

VIII SCHALTPLAN

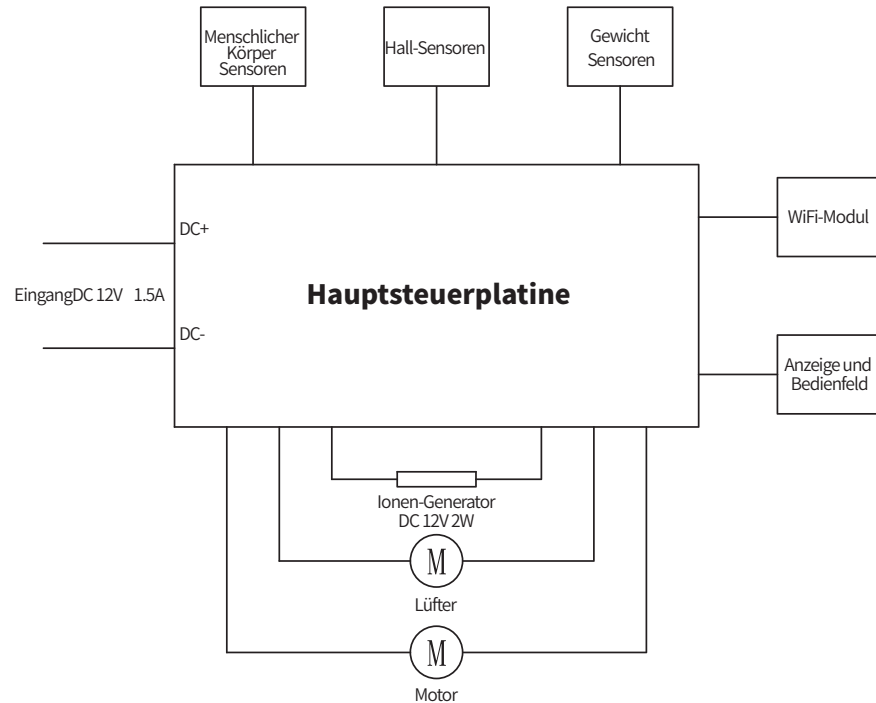

IX PARAMETER UND SPEZIFIKATIONEN

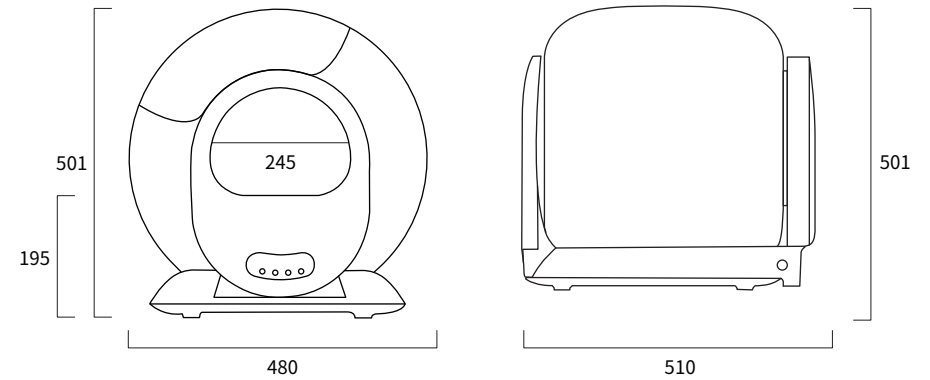

Produktname Intelligente Katzentoilette	Produktmodell MSP-01	Größe der gesamten Maschine 480(W) × 520(D) × 505(H)mm
Nennspannung DC12V	Nennleistung ≤18W	Empfohlener Haustiertyp Katze



Das Vorhandensein dieses Zeichens auf dem Produkt bedeutet, dass die Entsorgung des Geräts der Richtlinie 2012/19/EU vom 4. Juli 2012 über Elektro- und Elektronik-Altgeräte (WEEE) unterliegt.

Alle in Elektro- oder Elektronikgeräten enthaltenen gefährlichen Stoffe können beim Recyclingprozess potenzielle Auswirkungen auf Umwelt und Gesundheit haben.

Daher darf das Gerät am Ende der Lebensdauer des Geräts nicht mit dem unsortierten Siedlungsabfall entsorgt werden.

In Bezug auf die Wiederverwendung ist Ihre Rolle als Endverbraucher für die Wiederverwendung, das Recycling und andere Arten der Wertschöpfung aus dem Produkt unerlässlich.

Sie können zwischen verschiedenen Sammel- und Tauschsystemen wählen, die von lokalen Behörden (Recyclingzentren) und Händlern organisiert werden. Sie sind dafür verantwortlich, diese Möglichkeiten zu nutzen.

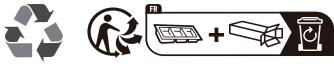

Decobus Handel GmbH

Am Maibusch 108,45883 Gelsenkirchen, Deutschland



**MORE COMFORTABLE
AND CLEAN LIFE WITH PETS**

Thank you for purchasing Merax products, please read the instructions carefully before using them for the first time.
As this product is an innovative electronic product, you may encounter problems during use, please contact the seller at first.



Thank you for purchasing Merax products, please read the instructions carefully before using them for the first time.
As this product is an innovative electronic product, you may encounter problems during use, please contact the seller at first.

+ Smart Cat Litter BoX +
User Manual

This product complies with the applicable requirements of Directive 2014/30/EU.



FOR THE FIRST USE

- 1、Please place the machine on a firm and flat ground.
- 2、Please add litter no higher than MAX line after placing the machine well.
- 3、Please power on the machine and wait it to finish self-check. Then it is ready for cat to use.



CONTENT

FOR THE FIRST USE.....	01
I INSTRUCTIONS FOR THE FIRST USE	03
II APP.....	07
III OPERATING INSTRUCTIONS	11
IV FAULT SELF-CHECK METHOD	28
V FAQ	29
VI PRODUCT LIS	31
VII INTRODUCTION OF CONTROL PANEL	32
VIII CIRCUIT DIAGRAM.....	33
IX PARAMETERS AND SPECIFICATIONS	34

Cautions:

- 1.Please install and use this device strictly according to the instructions.
- 2.Please use it in an indoor environment, do not place it in direct sunlight, and keep it away from fire sources.
- 3.Please place the device on a flat and hard ground, and do not place articles on the top of the device.
- 4.Do not drag or place vigorously during placement to avoid device damage.
- 5.Kittens weighing less than 1kg and lactating cats should not use the auto cleaning mode of the device.
- 6.It is strictly forbidden to soak or immerse the host part of this device.
- 7.Please unplug the power cord when moving, cleaning the device or not using it for a long time.
- 8.Please use the original power adapter to avoid damage to the device or potential safety hazards.
9. If children use this device, please make sure to use it under the guidance of an adult.
10. Please perform maintenance under the guidance of professionals to avoid all kinds of damages.
- 11.If you encounter product use problems, please contact customer service.
- 12.Please read this manual carefully before.Once installed and used, it means that you have carefully read and accepted the following safety instructions.
- 13.If the product does not work properly due to other unknown conditions, and you do not have time to refer to the instructions, please restart the power.

I INSTRUCTIONS FOR THE FIRST USE

1.1 Unpacking:

Turn over the carton to cut the tape from the bottom, then turn over back the carton to pull up the carton vertically.

1.2 Placement:

Place the machine on the flat ground and make sure all four feet of the product are in contact with the ground. Items with a height of more than 5CM shall not be placed within 30CM in front of the product, so as not to affect the cat identification sensor outside the product.

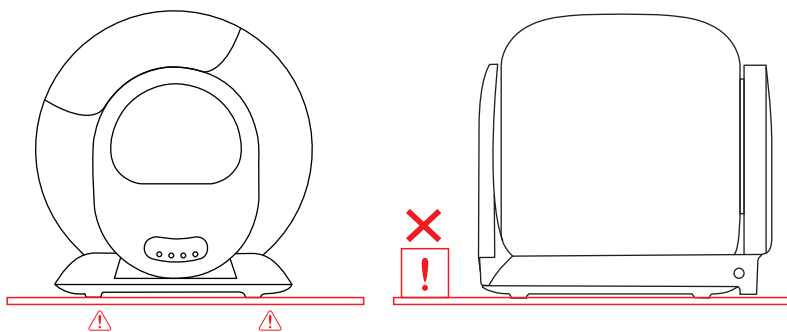

Notice:

- ✓ The four feet of the product must be in contact with a firm flat ground!
- ✗ Place the machine on soft carpet.
- ✗ Place the two front feet of the machine on the cat litter mat or carpet.

1.3 Accessories(in litter storage box):

Adapter*1 Manual*1

Garbage bag(45*50mm)*1(roll)

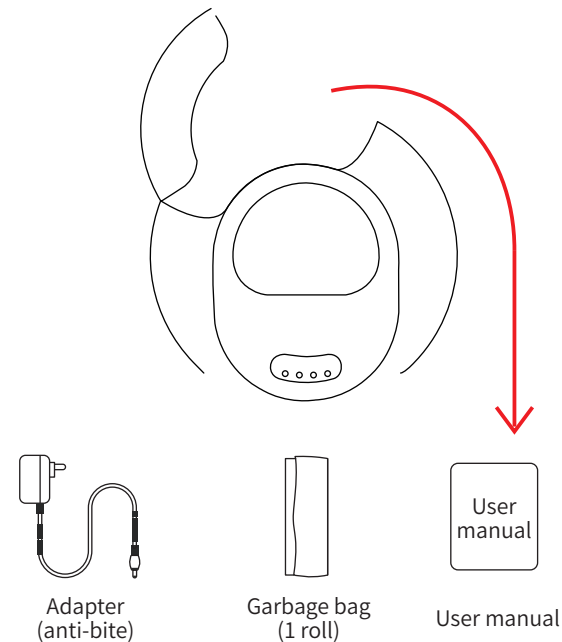

Notice:

Please observe the installation method of garbage bags, or scan the code below to watch the video.

1.4 Add litter sand:

Make sure the leveled litter height is between the MAX line and the MIN line.(The amount of sand can be adjusted according to the actual situation.)

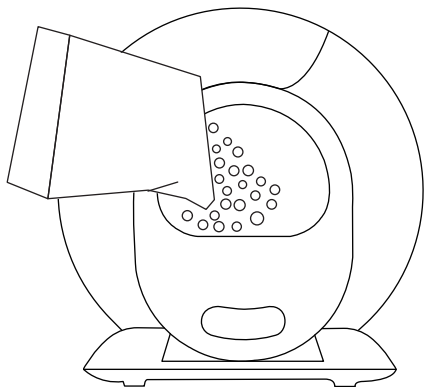

MAX Line

The amount of cat litter should not exceed Max line

MIN Line

The amount of cat litter should not be lower than Min line

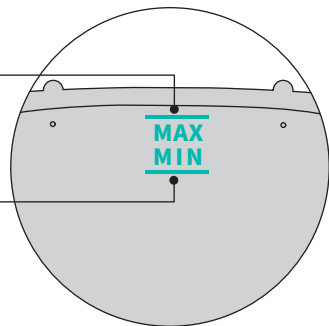

1.5 Use:

- 1.5.1 Power on with adapter and wait the machine to self-check for about 3-8 minutes.It will automatically enter the state of sensing after self-check, no need to change its program.
- 1.5.2 After the cat leaves, the product will automatically clean up the clumped cat excrement in about 3 minutes, last for 4 minutes.
- 1.5.3 After cleaning, the product will automatically start the smell cleaning function, and last for 30 minutes.

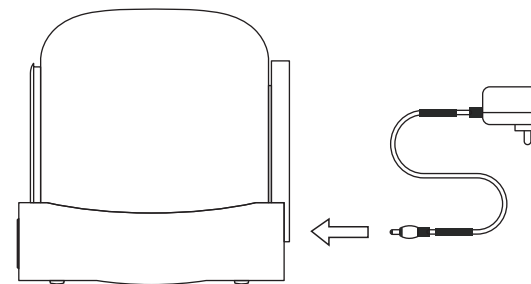

Notice:

- ✘ Pick up or drag the product after powering up.(This will interfere with weight calibration in the reset program.)
- ① If you place the product in a narrow space or there is an infrared interference source in front of the product, the product self-check may take about 8 minutes.Please wait patiently.
- ② If the product detected that the space is not suitable for its infrared sensor to work, the infrared detection function will be automatically disabled after self-check is completed.But the weight detection system inside the product will assume the judgment work of whether the cat enters.
- ③ During the clearing process, all keys are suspended. If you need to perform other functions, please wait until the clearing process is complete.

II APP

2.1 Overseas users



Method 1: You can scan the above icon with your mobile phone



Method 2: You can download "tuya" App and install it by search it in the App store.

2.2 Networking:

2.2.1 Confirm that the phone is connected to 2.4G WiFi, then turn on Bluetooth and Location.

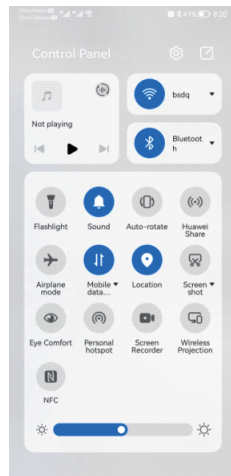

2.2.2 Long press the button "①" on the product panel for 2 seconds, the WIFI symbol will start flashing, which means the machine has entered the distribution network waiting

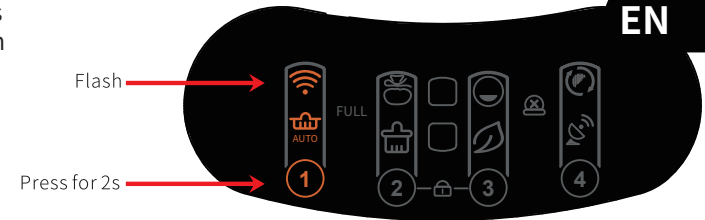

2.2.3 Open your phone App to add equipment or scan automatically.

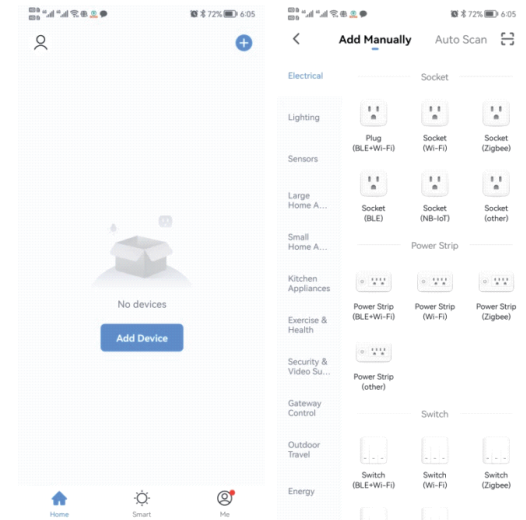

2.2.4 Continue “Next” after scanning the machine.

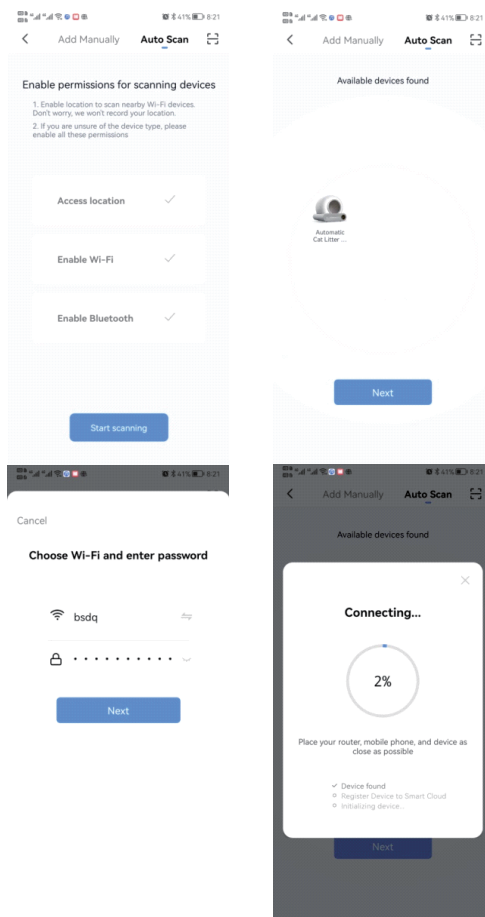

2.2.5 Continue “Next” after inputting WiFi code and wait to connect.

2.2.6 Enter APP after connecting.

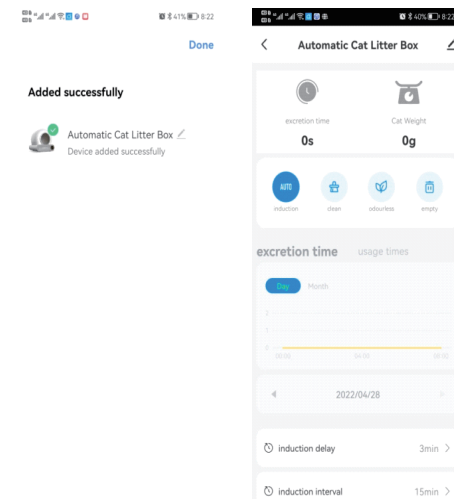

Notice:

If the network configuration fails or a timeout message is displayed, check the following possibilities:

- ① Whether WiFi, Bluetooth, and Location switch are enabled at the same time.
- ② Whether the WiFi is in 2.4G band and whether the phone is connected to 2.4G band WiFi network. (The product cannot recognize the 5G band network.)
- ③ Whether the WiFi indicator on the panel is flashing during network configuration.
- ④ Whether the WiFi network in your home is faulty or down, please check whether other devices can use the network normally.
- ⑤ Whether the WiFi password is correct.
- ⑥ Whether the WiFi signal is too bad, please move the machine to a nearby router and reconnect.
- ⑦ The router connects to many wireless devices, causing IP address conflicts.
- ⑧ For dual-frequency routers, the network cannot be configured directly. Users need to separate 2.4G and 5G into independent channels in router Settings, and then select 2.4G channel for network configuration.

III OPERATING INSTRUCTIONS

3.1 Auto:

Click the button "①" on the product panel, or click the "AUTO" on the app.

Make the "  "icon light up.

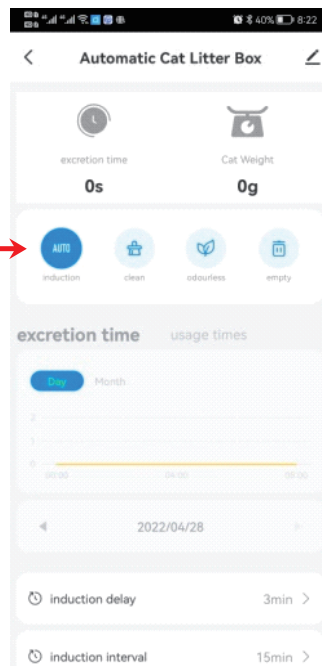

Notice:

- ① After the product is powered on and the self-check reset is completed, the inductive cleaning mode will be automatically turned on. If you turn off this mode for other needs, you can turn on the inductive cleaning function by clicking the button "①" again.
- ② If you are using litter that clumps quickly, you can adjust the "cleaning wait time" in the App, such as 1 minute, to clean the litter as quickly as possible and reduce the smell. If you are a multi-cat family, you can adjust the "cleaning interval" in the App, for example 30 minutes, so as to avoid repeated ineffective cleaning of the product.
- ③ If the cat enters the bin for more than 10 seconds, the cat is judged to have potty behavior. After the cat leaves for 3 minutes, the automatic cleaning procedure will be performed. (The default interval between cleanups is 15 minutes to prevent the product from being started too frequently during multiple cats use. If the machine don't work after your second cat pees, it may because the interval these two pees is less than 15 minutes.)
- ④ The button on the App cannot be closed/opened or synchronized with the panel temporarily, please check the network status or re-configure the network or click the corresponding button on the App and repeat once or twice.

3.2 Clean:

Click the button "②", or click the "Clean " Now icon on the app, the product will perform a clean up immediately.

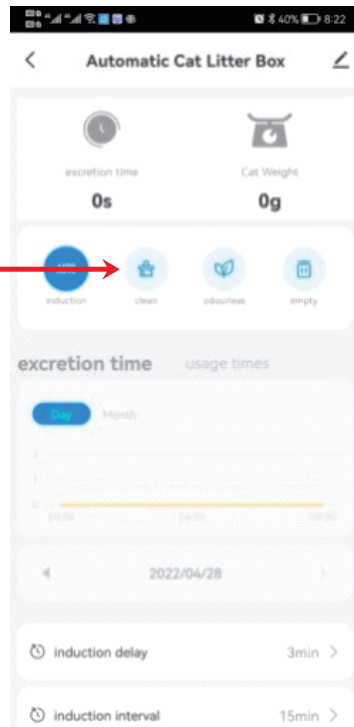
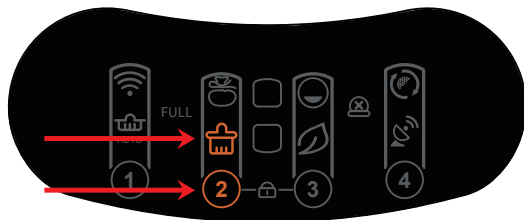

Notice:

- ① During the clearing process, all keys are suspended. If you need to perform other functions, please wait until the clearing process is complete.
- ② Prolong the waiting time for cleaning in phone App when the cat has diarrhea, so as to allow the cat litter to take enough time to clump and reduce the pollution of soft feces to the ball bin.
- ③ If you have restarted the machine, the waiting time of "Clean" procedure will be restored to the default value 3 minutes, which can be reset in the APP if necessary. (setting range: 0 to 60 minutes)
- ④ Prolong the interval time between two clearings when you have multiple cats, so as to prevent repeated cleaning of products.
- ⑤ If you have restarted the machine, the interval time between two clearings will be restored to the default value 15 minutes, which can be reset in the APP if necessary. (setting range: 0 to 120 minutes)

3.3 Add cat litter:

Method 1:

In "Auto" mode, when the adding cat litter is more than 1kg, the "Auto" will flash. After 30 minutes, the cat litter will be automatically smoothed and the weight will be automatically calibrated. If you think 30 minutes is too long to wait, please long press the "Remove odor" button for 2 or more seconds. The sand will be smoothed immediately and the weight will be calibrated immediately.

Method 2:

Power off the machine, then power it on again after adding sand.

一、Recommended suitable cat litter:

Mineral litter, Bentonite litter

二、Compatibility Cat litter:

- 1、Tofu litter (diameter not more than 2.5mm, length not more than 15mm)
- 2、Mixed litter of Tofu litter and Bentonite litter (diameter not more than 2.5mm, length not more than 15mm).

三、Cat litter that is not recommended:

- 1、Crystal litter, crystal litter can not clump well, which will bring a serious cleaning burden to the inner wall of the cat litter basin.
- 2、Tofu litter with the length of more than 15mm, poor fluidity and filtration, there will be some stuck inside the filter. This phenomenon can also be alleviated by adjusting the parameter to 6 by "litter surface calibration" in APP.
- 3、Low-density cat litter, such as pine wood cat litter and activated carbon cat litter, it is difficult to rely on its own weight to pass through the filter. Some of them will be stuck inside the filter. This phenomenon can also be alleviated by adjusting the parameter to 6 by "litter surface calibration" in APP.

Notice:

- ① The machine won't stop when it is smoothing sand even cat enters in at this moment. But don't worry. The machine only swing in some angles, this swing won't hurt cat. (Besides this situation, the machine has protection function. It will stop immediately once cat walks close to the entrance during clearing.)
- ② Please make sure the height of the sand is between MIN line and MAX line after adding. If not, please adjust it with method 2.
- ③ You can find the sand surface correction option on the App to adjust the position of the sand. (In grade 0, the sand surface is tilted to the right, and in grade 6, the sand surface is tilted to the left.)

15

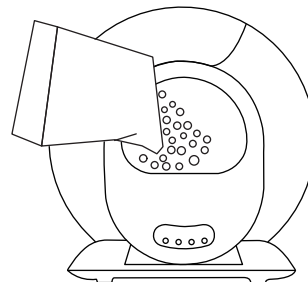

MAX Line
The amount of cat litter should not exceed Max line

MIN Line
The amount of cat litter should not be lower than Min line

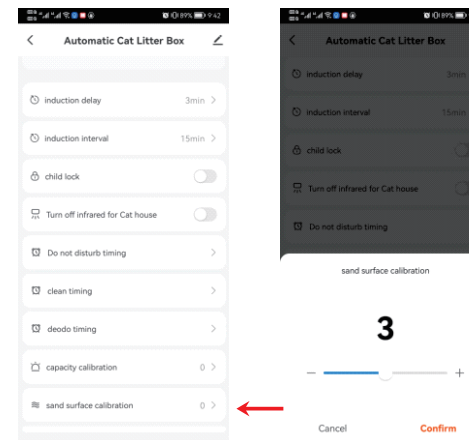
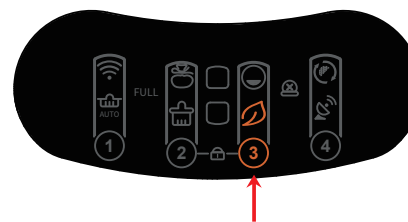
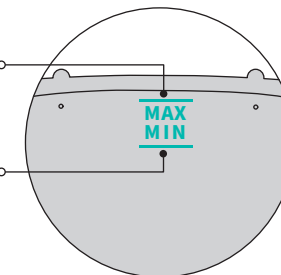

16

3.4 Replace litter:

- ① Replace the garbage bag with an empty one (to avoid that the original one is already full of litters);
- ② Make sure the rest sand is close to MIN line (to avoid the overflow when the bin rotates);
- ③ Long press button "4" for 2 seconds, the ball bin will rotate clockwise and start to execute the litter change procedure for about 3 minutes, please wait patiently for the product to complete the automatic litter change.
- ④ Replace the garbage bag with an empty one again after clearing litter;

Notice:

- ① Click "Replace Litter" again to cancel if you click it by mistake or if you find you have forgot to replace the garbage bag first.
- ② For fine mineral sand, when to replace the bag(step ①), to avoid the overflow of mineral sand from the mouth of the bag, you can firstly press "Clean" for 2 seconds; then the litter bin will rotate 90° counterclockwise to ensure that the mouth of the bag is upward when replacing. After bag replacement, repeat③ and ④.

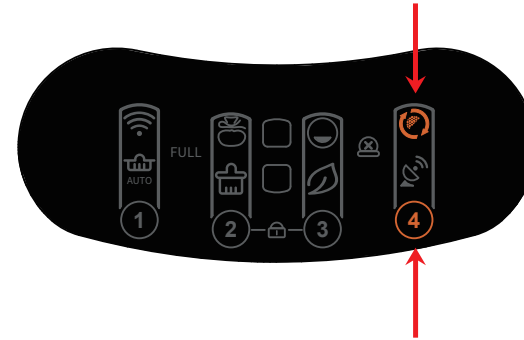

Long press for 2 seconds to start the waste bag change mode immediately.

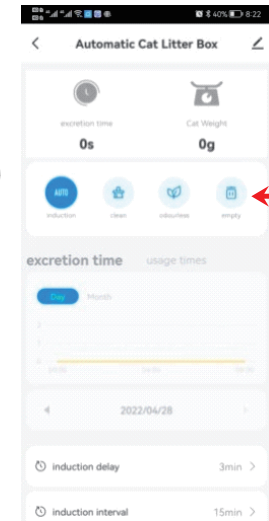

3.5 Remove Odor:

Method 1 :

Click the button "③", or click "Remove Odor" in the app to start the odor cleaning function for about 30 minutes.

Method 2

Set regular work on your phone App.

Notice:

- ①The machine will remove odor automatically for 30 minutes after every clearing.
- ②It will stop automatically once cat enters in, continue to work after cat leave.

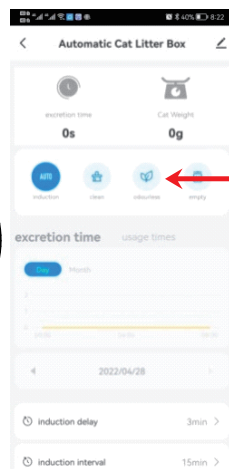

3.6 Replace garbage bag:

When indicator "Full" lights up, you need to replace the garbage bag.

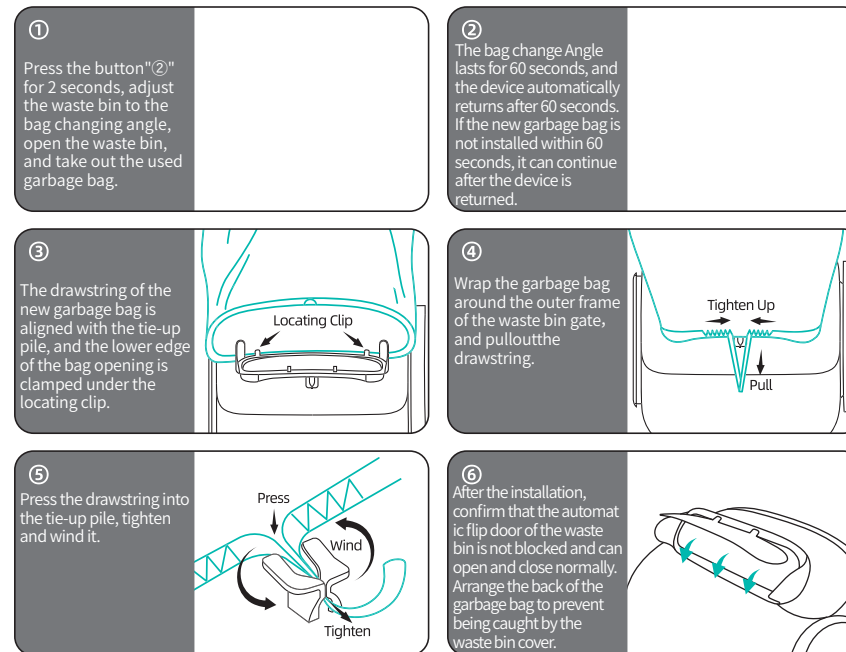

Notice:

- ① The “Full” prompt is only a reference value. When using different types of cat litter, its volume, density and fluidity will affect the judgement of “Full” prompt. In the APP, you can adjust the delay of “Full” prompt according to your own use. The default value is 0 (there is still a little space in bag for garbage), and the maximum value can be adjusted to 15.
- ② If you have restarted the machine, the delay of “Full” prompt will be restored to the default value 0, which can be reset in the APP if necessary.
- ③ Normally, the storage capacity of one cat can reach 15 days, and three cats can reach 5 days. Users can replace the garbage bag every 5 days depending on the number of cats or temperature conditions.

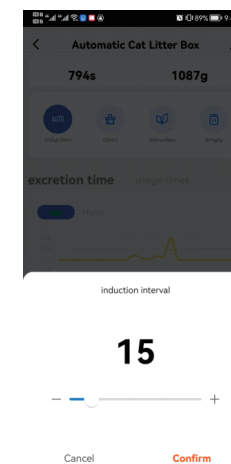
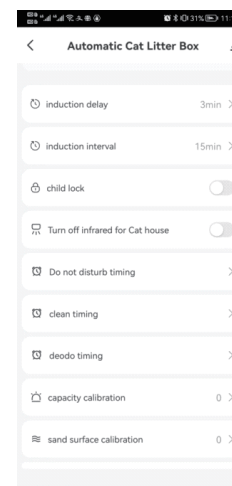
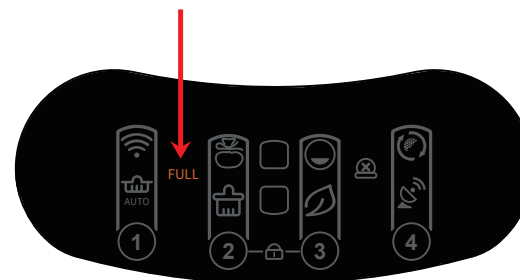

3.7 Wash bin:

- ① Please power off the machine first!
- ② Open the buckle of the barrel compartment, lift the bin.
- ③ Dry the bin before loading it back to the base!



Optional parts

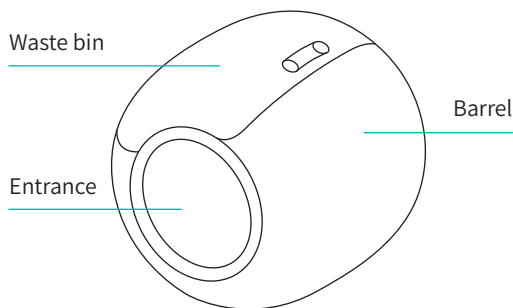

7. when wash bin, the rubber plug in the ball chamber can be taken out to facilitate drainage;
2. This accessory can prevent the lively cat from excreting into the shaft hole, and the loss will not affect the function of the product;
3. When installing, please pay attention to the direction of "purify" on the front.

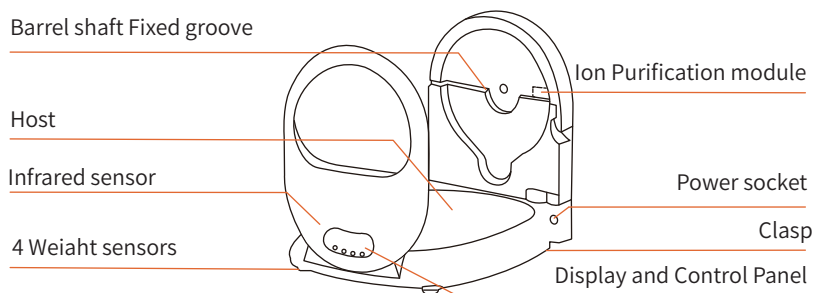

Notice:

If the indicator of bin icon lights up, please restart the machine or click the button "②" to make it clear once.

3.8 Lock the keyboard:

You can activate or deactivate the child lock function by pressing buttons "②" + "③" for more than 2 seconds at the same time, or by using the "Child Lock" option on the app.

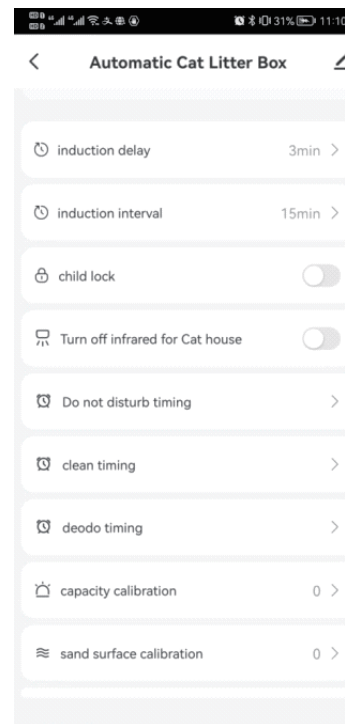

Press button "②"+button "③" for 2 seconds

3.9 Close or open infrared sensor:

When cat litter box is placed in a cage or a narrow space, please click the button "4" infrared sensor option directly or in the APP to turn on or off the bucket infrared sensor for preventing the machine from always judging wrongly.

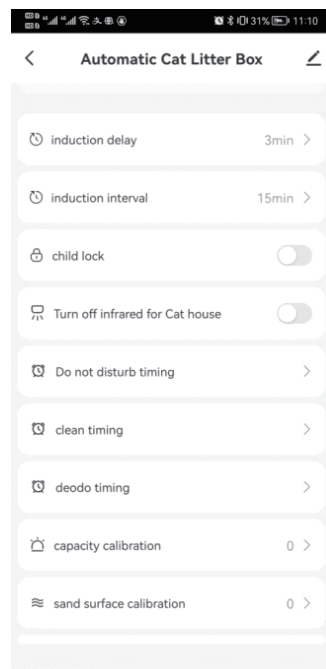

“Clean” “Replace litter” 2 seconds

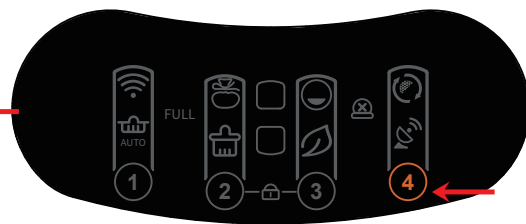

3.10 Timing:

3.10.1 sleep mode

When cat litter box is placed in the bedroom, you can set in the App "Do not Disturb Timing" to prevent the night-time activation from disturbing sleep.

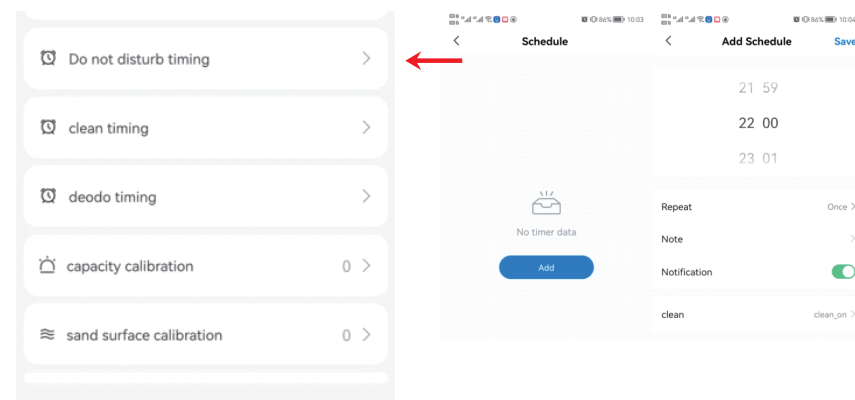

Notice:

- ① During the DND period, the light on the panel will be off. Touch any button to exit the DND mode immediately.
- ② If the product is clearing when setting DND, the machine will enter the DND state after the cleaning is complete.

3.10 Timing:

3.10.2 Regular clean-up mode

Set the machine to clean regularly in the App “Clean Timing”.

3.10.3 Timing net flavour

Set the machine to remove odor regularly in the App “Deodo Timing”.

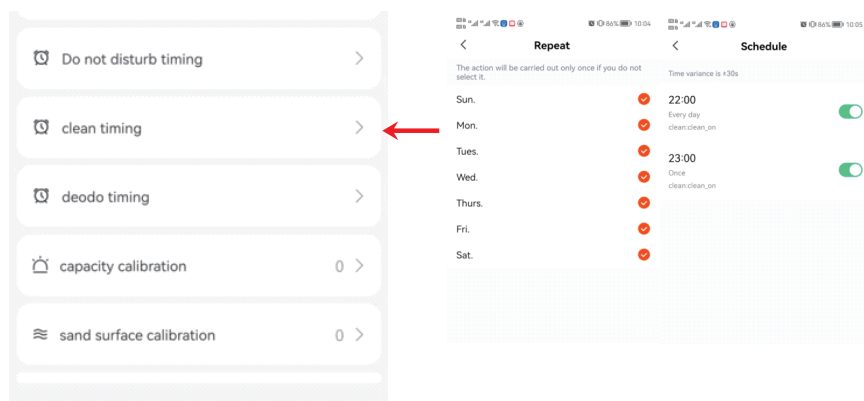

IV FAULT SELF-CHECK METHOD

4.1 Within 2 minutes of re-powering the product, click the button "③" more than 5 times continuously, the product can enter the detection mode.

4.2 In testing mode:

- ① Click each key to check whether the key works properly. If it works properly, the PCB hardware is good.
- ② Press the machine from the top with a force of more than 1kg to see whether the “Full” indicator flashes. If it does, the gravity sensor is good.
- ③ If the bin mark keeps lighting up, the motor is good.
- ④ If the WiFi mark keeps lighting up, the WiFi hardware is good.
- ⑤ Cover the the infrared sensor at the barrel mouth, if the “Auto” mark flashes, the sensor is good.

4.3 Re-power on the machine after checking.

Notice:

If the execution time of these scheduled procedures overlap with the DND time, the product will first perform odor and cleaning, and then return to DND mode.

V FAQ

Q: Why is the weight data only about half of that of my cats?

A: Please check whether the cat enters the machine with only two feet inside due to curiosity. Or is the machine placed on a flat ground with four feet connecting to the ground?

Q: Why is the App showing motor failure/why is the fault indicator lighted on the equipment panel/why is the equipment always self-checking?

A: If the self-check takes more than 15 minutes, the fault indicator is on. It may be that the barrel compartment is not properly installed or there is foreign matter stuck in the rotation. Please open the buckle of the barrel compartment, lift the barrel to check, and then put it back according to the tips (on the base) and close the buckle.

Q: Why is the clearing time so long?

A: Lower revs make timid cats less scared; It will prolong the whole clearing time if cats enter in or come close frequently due to curiosity.

Q: Why the machine rotates back for a while before finishing the whole rotation?

A: In order to save sand and increase the capacity of the collection bin;

Q: Why the poop can't be cleaned to the garbage box?

A: The door may be blocked by cat litter or garbage bag, or garbage too large to pass through; Please check whether the garbage entrance can be fully opened and closed smoothly (it is recommended to check every time after installing new bag). Large garbage can be handled manually to make it smaller first.

Q: What kind of cat litter sand should I use?

A: Mixed sand and tofu sand are preferred; Bentonite sand and mineral sand are okay, may affecting the delay time of "Full" prompt due to their weight density and liquidity.

Q: Why is there some sand left in the bin after I used the "Replace Litter" function?

A: Maybe there is not enough space in garbage bag, please replace the bag then "Replace Litter" again.

Q: why is the sand leaking out from the mouth of the garbage box when replacing garbage bag?

A: Please Press the button "②" for 2 seconds, then the litter bin will rotate 90° counterclockwise to ensure that the mouth of the bag is upward when replacing.

Q: Why is the weight data incorrect?

A: Please Press the button "③" for 2 seconds, the sand will be smoothed and the weight will be calibrated immediately. Also please check whether the machine is placed on a flat and firm ground. Cats that do not fully enter the bin or stay in the bin for too short may also result in inaccurate weighing. If a cat enters the bin while working, it will also get an inaccurate weight.

Q: Why the machine didn't stop working while cat enters in?

A: The machine won't stop when performing sand leveling and weight calibrating. However, the safe structure of the product, together with the rotation Angle of the action ($\pm 45^\circ$) is no danger for the cat to enter in when working.

VI PRODUCT LIST

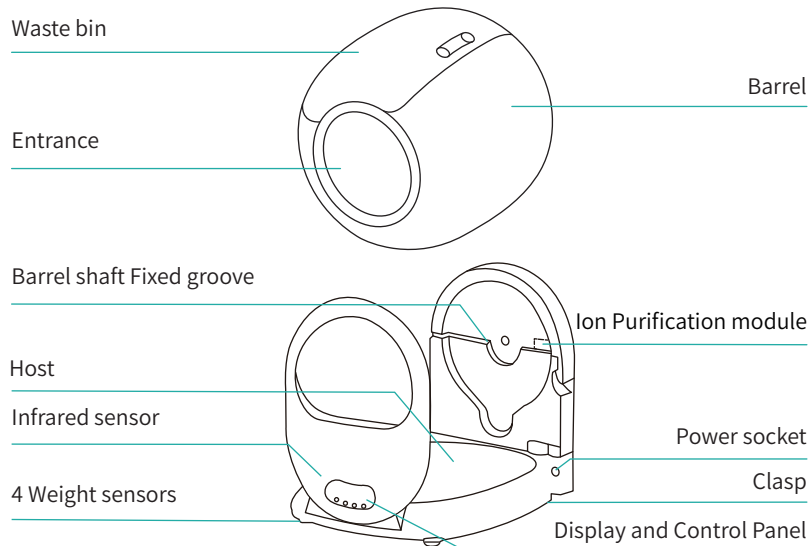

VII INTRODUCTION OF CONTROL PANEL

Category	Function	Operation	Status	Prompt tone	
Host Key	Clean	Click the button "②"		Start cleaning immediately	one ring
	Replace litter	Press the button "④" for 2 seconds		Start replacing cat litter	Long ring for 1"
	Auto cleaning	Click the button "①"		Start Auto cleaning	one ring
	Remove odor	Click the button "③"		Start purifying the air	one ring
	Join network	Press the button "①" for 2 seconds		Reset WiFi to start join network	Long ring for 1"
	Leveling	Press the button "③" for 2 seconds		Leveling the cat litter	Long ring for 1"
	Change garbage bag	Press the button "②" for 2 seconds		Adjust the barrel angle to the bag changing position	Long ring for 1"
wifi	Lock/Unlock	Press the button "②" + "③" for 2 seconds		Locked/Unlock	Long ring for 3"
	Fault lamp (left)	Lighting		Barrel is not installed or it cannot run	
	WiFi lamp (middle)	Lighting		The device is connected	
	Waste full lamp (right)	Flash		The device is trying to connect to the network	
Unitit			The device is not connected		
Indicator	Lighting		Remind users to replace garbage bag when the waste bin is almost full		

- 一. Remove the panel cover
As shown in the picture
① put the hand on the corresponding top position of the barrel bin
② Thumbs up to push the panel cover

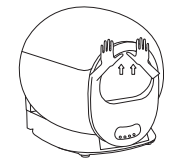

- 三. Install the panel cover
① Hold the middle of the panel cover, as shown in position ①
② Place the panel cover against the upper position of the barrel mouth.
③ While aligning the position, slide down to load the panel, and pay attention to the ② and ③ positions, load ④ normally and notice the ⑤ position

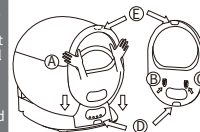

- 二. Take out the barrel bin for cleaning
As shown in the picture
① After removing the panel cover
② Unlock the lock hook at the back of the barrel bin
③ Take out the barrel bin for cleaning

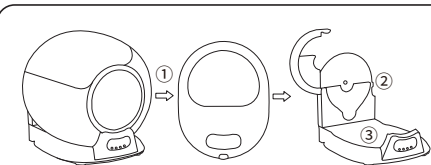

VIII CIRCUIT DIAGRAM

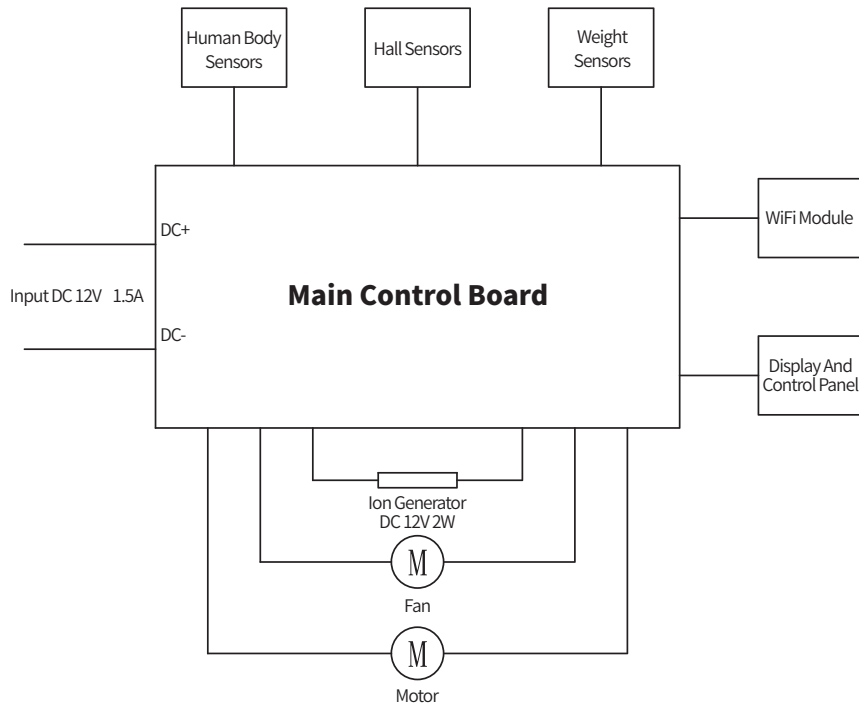

IX PARAMETERS AND SPECIFICATIONS

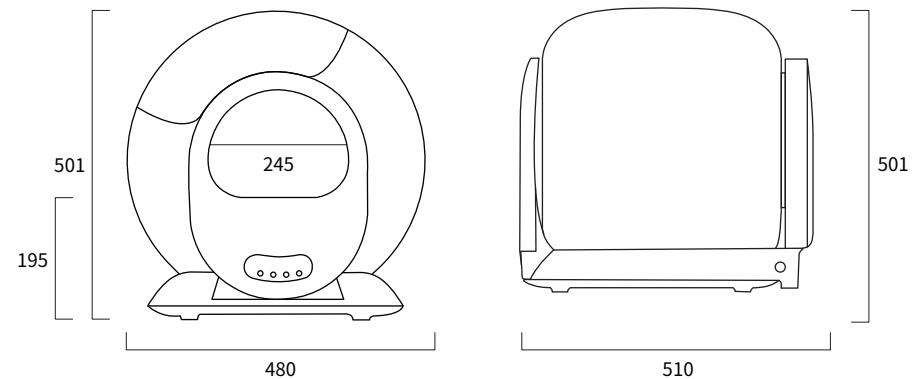

Product Name Smart Cat Litter Box	Product Model MSP-01	Whole Machine Size 480(W)×520(D)×505(H)mm
Rated Voltage DC12V	Rated Power ≤18W	Suggested Pet Type cat



The presence of this logo on the product means that the disposal of the device is governed by directive 2012/19/EU dated July 4, 2012 on waste electrical and electronic equipment(WEEE).

Any hazardous substance contained in electrical or electronic equipment can have a potential impact on the environment and health during its recycling. Consequently, at the end of the useful life of the device, it must not be disposed of with unsorted municipal waste.

Your role as an end consumer is essential in terms of reuse, recycling and obtaining other types of value creation from this product.

You have the choice of different collection and exchange systems organized by local authorities (recycling centers) and distributors. It is your duty to make use of these possibilities.

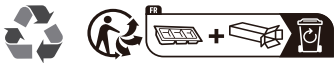

Decobus Handel GmbH
Am Maibusch 108,45883 Gelsenkirchen, Deutschland



**UNE VIE PLUS CONFORTABLE
ET PROPRE AVEC LES ANIMAUX DE COMPAGNIE**

Merci d'avoir acheté des produits Merax. Veuillez lire attentivement les instructions avant de les utiliser pour la première fois. avant de les utiliser pour la première fois.
Ce produit étant un produit électronique innovant, il est possible que vous rencontriez des problèmes lors de son utilisation, veuillez d'abord contacter le vendeur.



Merci d'avoir acheté un produit Merax et de lire attentivement les instructions avant de l'utiliser pour la première fois.
Ce produit étant un produit électronique innovant, veuillez contacter le vendeur en premier lieu car vous pourriez rencontrer des problèmes lors de l'utilisation.

+ Litière pour chat intelligente BoX +

Manuel de l'utilisateur

Veuillez lire attentivement le mode d'emploi avant la première utilisation.
Ce produit est conforme aux exigences applicables de la directive 2014/30/UE.



POUR LA PREMIÈRE UTILISATION

1. Veuillez placer la machine sur un sol ferme et plat.
2. Veuillez ajouter de la litière pas plus haut que la ligne MAX après avoir placé la machine.
3. Mettez l'appareil en marche et attendez qu'il ait terminé son autocontrôle. L'appareil est alors prêt à être utilisé par le chat.



CONTENT

POUR LA PREMIÈRE UTILISATION	01
I INSTRUCTIONS POUR LA PREMIÈRE UTILISATION.....	03
II APP	07
III INSTRUCTIONS D'UTILISATION.....	11
IV MÉTHODE D'AUTOCONTRÔLE DES DÉFAUTS.....	28
V FAQ	29
VI LISTE DES PRODUITS	31
VII INTRODUCTION DU PANNEAU DE CONTRÔLE	32
VIII SCHÉMA DE CÂBLAGE.....	33
IX PARAMÈTRES ET SPÉCIFICATIONS.....	34

Précautions :

1. installez et utilisez cet appareil en suivant scrupuleusement les instructions.
2. utilisez-le dans un environnement intérieur, ne le placez pas à la lumière directe du soleil et tenez-le éloigné des sources de feu.
3. placez l'appareil sur un sol plat et dur, et ne placez pas d'objets sur le dessus de l'appareil.
4. ne pas traîner ou placer vigoureusement l'appareil lors de sa mise en place afin d'éviter de l'endommager.
5. les chatons pesant moins de 1 kg et les chattes allaitantes ne doivent pas utiliser le mode de nettoyage automatique de l'appareil.
6. il est strictement interdit de tremper ou d'immerger la partie hôte de cet appareil.
7. débranchez le cordon d'alimentation lorsque vous déplacez, nettoyez ou n'utilisez pas l'appareil pendant une longue période.
8. utilisez l'adaptateur électrique d'origine pour éviter d'endommager l'appareil ou de poser des problèmes de sécurité.
9. Si des enfants utilisent cet appareil, veillez à le faire sous la surveillance d'un adulte.
10. L'entretien de l'appareil doit être effectué par des professionnels afin d'éviter tout type de dommage.
11. si vous rencontrez des problèmes liés à l'utilisation du produit, veuillez contacter le service clientèle.
12. veuillez lire attentivement ce manuel avant d'installer et d'utiliser l'appareil, ce qui signifie que vous avez lu attentivement et accepté les instructions de sécurité suivantes.
13. si le produit ne fonctionne pas correctement en raison d'autres conditions inconnues et que vous n'avez pas le temps de consulter les instructions, veuillez redémarrer l'appareil.

I INSTRUCTIONS POUR LA PREMIÈRE UTILISATION

FR

1.1 Déballage :

Retourner le carton pour couper le ruban adhésif du bas, puis retourner le carton pour le tirer verticalement.

1.2 Mise en place :

Placez l'appareil sur un sol plat et assurez-vous que les quatre pieds de l'appareil sont en contact avec le sol. Les objets d'une hauteur supérieure à 5 cm ne doivent pas être placés à moins de 30 cm devant l'appareil, de manière à ne pas affecter le capteur d'identification du chat à l'extérieur du produit. Les objets d'une hauteur supérieure à 5 cm ne doivent pas être placés à moins de 30 cm devant le produit, afin de ne pas affecter le capteur d'identification du chat à l'extérieur du produit.

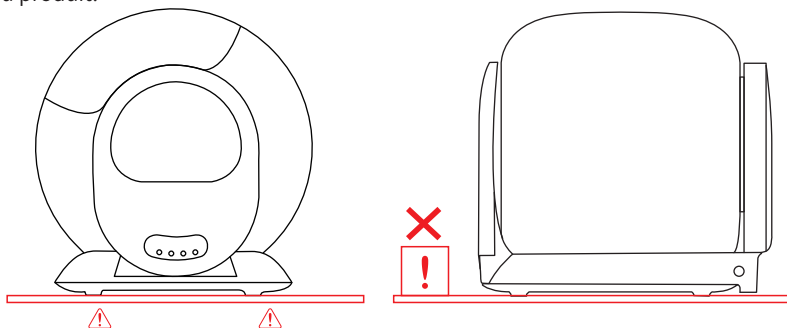

Notice:

- ✓ Les quatre pieds du produit doivent être en contact avec un sol ferme et plat!
- ✗ Placez l'appareil sur une moquette souple.
- ✗ Placez les deux pieds avant de la machine sur le tapis de litière pour chat ou la moquette.

1.3 Accessoires

(dans la boîte de rangement de la litière) :

Adaptateur*1

Manuel*1

Sac poubelle (45*50mm)*1 (rouleau)

FR

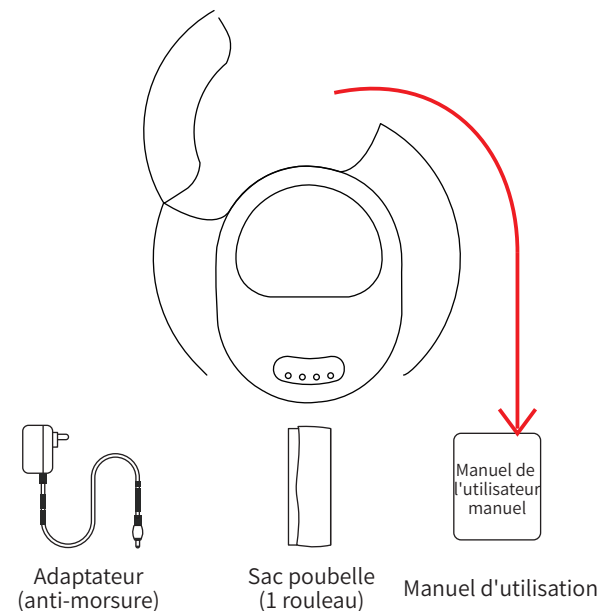

Avis :

Veillez respecter la méthode d'installation des sacs à ordures, ou scannez le code ci-dessous pour visionner la vidéo.

1.4 Ajouter le sable de la litière :

Assurez-vous que la hauteur de la litière nivelée se situe entre la ligne MAX et la ligne MIN. (La quantité de sable peut être ajustée en fonction de la situation réelle).

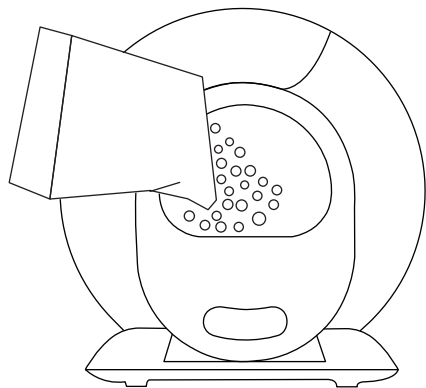

Ligne MAX

La quantité de litière pour chats ne doit pas dépasser la ligne Max.

Ligne MIN

La quantité de litière pour chats ne doit pas être inférieure à la ligne Min.

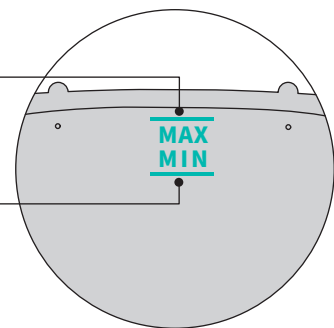

1.5 Utilisation

1.5.1 Mettez l'appareil sous tension à l'aide de l'adaptateur et attendez qu'il effectue un auto-contrôle pendant 3 à 8 minutes.

1.5.2 Après le départ du chat, l'appareil nettoie automatiquement les excréments agglomérés du chat en 3 minutes environ et pendant 4 minutes.

1.5.3 Après le nettoyage, le produit démarre automatiquement la fonction de nettoyage des odeurs et dure 30 minutes.

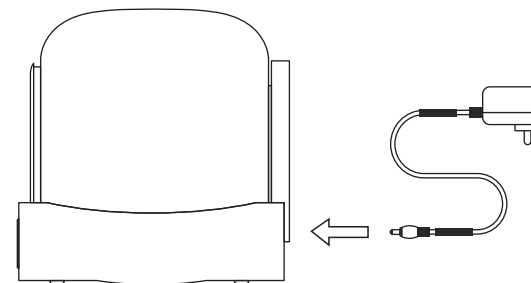

Remarque :

✗ Après la mise sous tension, soulevez ou faites glisser l'appareil (cela perturbera l'étalonnage du poids dans le programme de réinitialisation).

① Si vous placez l'appareil dans un espace étroit ou si une source d'interférence infrarouge se trouve devant l'appareil, l'auto-vérification de l'appareil peut prendre environ 8 minutes.

② Si le produit détecte que l'espace n'est pas adapté au fonctionnement de son capteur infrarouge, la fonction de détection infrarouge sera automatiquement désactivée après la fin de l'autocontrôle, mais le système de détection de poids à l'intérieur du produit se chargera de juger si le chat entre ou non.

③ Pendant le processus d'effacement, toutes les touches sont suspendues. Si vous devez exécuter d'autres fonctions, veuillez attendre la fin du processus d'effacement.

II APP

FR

2.1 Utilisateurs d'outre-mer



Méthode 1 : Vous pouvez scanner l'icône ci-dessus avec votre téléphone portable.



Méthode 2 : Vous pouvez télécharger l'application "tuya" et l'installer en la recherchant dans l'App Store.

2.2 Mise en réseau :

2.2.1 Confirmez que le téléphone est connecté au WiFi 2.4G, puis activez le Bluetooth et la localisation.

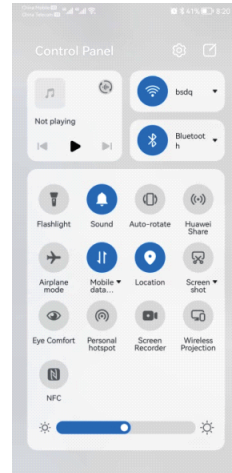

2.2.2 Appuyez longuement sur le bouton "①" sur le panneau du produit pendant 2 secondes, le symbole WIFI commencera à clignoter, ce qui signifie que la machine est entrée dans le réseau de distribution en attente.



FR

2.2.3 Ouvrez l'application de votre téléphone pour ajouter un équipement ou effectuer un balayage automatique.

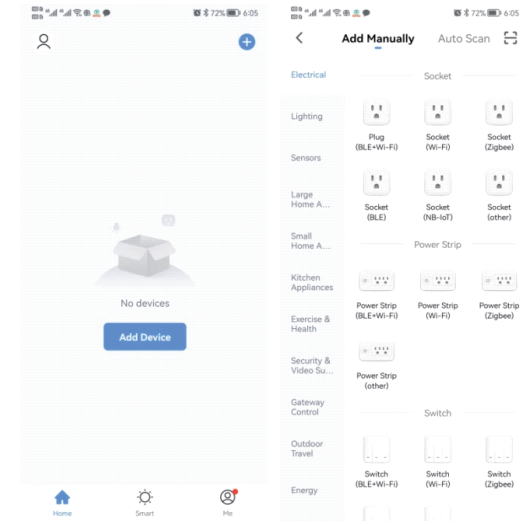

2.2.4 Continuer "Next" après avoir scanné la machine.

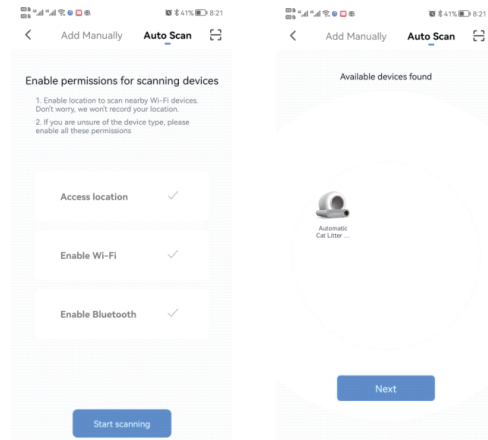

2.2.5 Continuer "Next" après avoir entré le code WiFi et attendre la connexion.

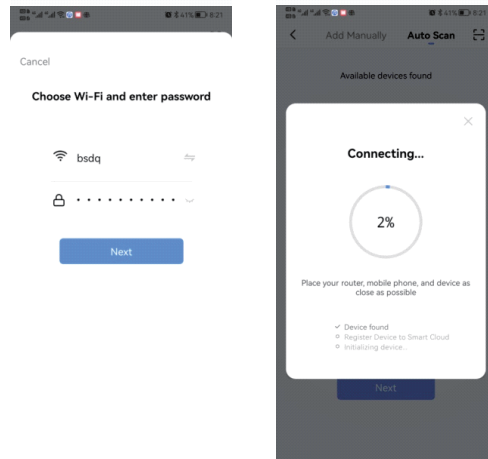

2.2.6 Entrer dans APP après la connexion.

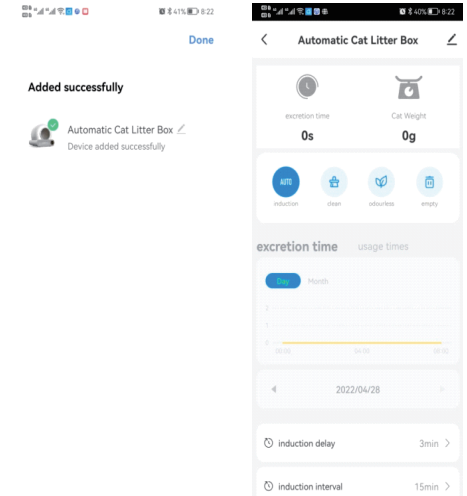

Remarque :

Si la configuration du réseau échoue ou si un message de dépassement de délai s'affiche, vérifiez les possibilités suivantes

- ① Si le WiFi, le Bluetooth et le commutateur de localisation sont activés en même temps.
- ② Si le WiFi est en bande 2.4G et si le téléphone est connecté à un réseau WiFi en bande 2.4G (le produit ne peut pas reconnaître le réseau en bande 5G).
- ③ Si le voyant WiFi sur le panneau clignote pendant la configuration du réseau.
- ④ Si le réseau WiFi de votre domicile est défectueux ou en panne, vérifiez si d'autres appareils peuvent utiliser le réseau normalement.
- ⑤ Si le mot de passe WiFi est correct.
- ⑥ Si le signal WiFi est trop mauvais, déplacez l'appareil vers un routeur proche et reconnectez-vous.
- ⑦ Le routeur se connecte à de nombreux appareils sans fil, ce qui entraîne des conflits d'adresses IP.
- ⑧ Pour les routeurs à double fréquence, le réseau ne peut pas être configuré directement. Les utilisateurs doivent séparer les canaux 2.4G et 5G en canaux indépendants dans les paramètres du routeur, puis sélectionner le canal 2.4G pour la configuration du réseau.

III MODE D'EMPLOI

3.1 Auto:

FR

Cliquez sur le bouton "①" sur le panneau du produit, ou cliquez sur "AUTO" dans l'application.
L'icône "🏠" s'allume.
AUTO



11

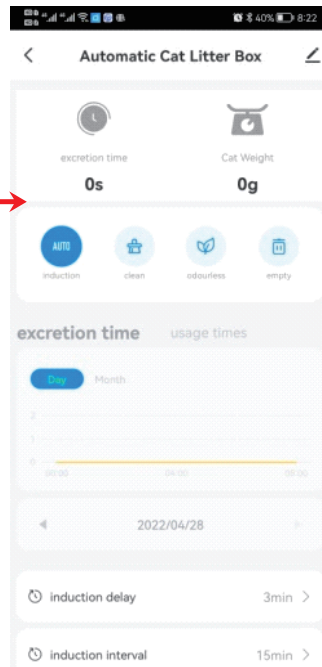

Avis :

①Après la mise sous tension de l'appareil et la réinitialisation de l'autocontrôle, le mode de nettoyage par induction est automatiquement activé. Si vous désactivez ce mode pour d'autres raisons, vous pouvez réactiver la fonction de nettoyage par induction en cliquant sur le bouton "①". Si vous désactivez ce mode pour d'autres raisons, vous pouvez réactiver la fonction de nettoyage par induction en cliquant à nouveau sur le bouton "①".

②Si vous utilisez une litière qui s'agglomère rapidement, vous pouvez ajuster le "temps d'attente de nettoyage" dans l'App, par exemple 1 minute, pour nettoyer la litière aussi rapidement que possible et réduire l'odeur. Si vous avez plusieurs chats, vous pouvez régler l'"intervalle de nettoyage" dans l'application, par exemple 30 minutes, afin d'éviter les nettoyages répétés et inefficaces du produit.

③Si le chat entre dans le bac pendant plus de 10 secondes, il est considéré comme ayant un comportement de pot.

Après que le chat a quitté le bac pendant 3 minutes, la procédure de nettoyage automatique est exécutée (l'intervalle par défaut entre les nettoyages est de 15 minutes afin d'éviter que l'appareil ne soit démarré trop fréquemment lors de l'utilisation de plusieurs chats). Si l'appareil ne fonctionne pas après que votre deuxième chat a fait pipi, il se peut que l'intervalle entre ces deux pipis soit inférieur à 15 minutes).

④Le bouton sur l'App ne peut pas être fermé/ouvert ou synchronisé avec le panneau temporairement, veuillez vérifier l'état du réseau ou reconfigurer le réseau ou cliquer sur le bouton correspondant sur l'App et répéter une ou deux fois. als 15 Minuten beträgt).

④Die Schaltfläche in der App kann vorübergehend nicht geschlossen/geöffnet oder mit dem Panel synchronisiert werden, bitte überprüfen Sie den Netzwerkstatus oder konfigurieren Sie das Netzwerk neu oder klicken Sie auf die entsprechende Schaltfläche in der App und wiederholen Sie den Vorgang ein- oder zweimal.

FR

12

3.2 Nettoyer :

Cliquez sur le bouton "②", ou cliquez sur l'icône "Nettoyer" maintenant sur l'application, le produit effectuera un nettoyage immédiatement.

FR

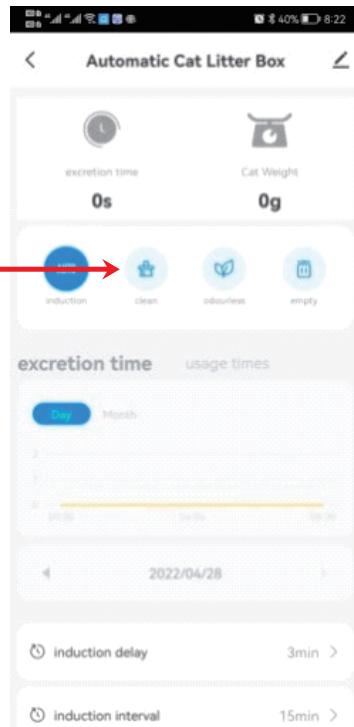
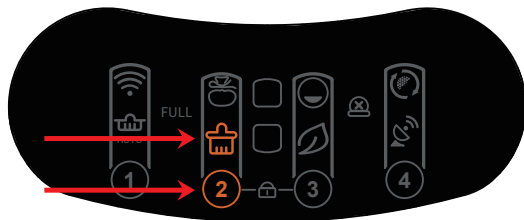

Avis :

- ① Durant le processus d'effacement, toutes les touches sont suspendues. Si vous devez exécuter d'autres fonctions, veuillez attendre la fin du processus de nettoyage.
- ② Prolongez le temps d'attente pour le nettoyage dans l'application téléphone lorsque le chat a la diarrhée, afin de permettre à la litière de prendre suffisamment de temps pour s'agglomérer et de réduire la pollution des excréments mous dans la poubelle à balles.
- ③ Si vous redémarrez la machine, le temps d'attente de la procédure de "nettoyage" sera rétabli à la valeur par défaut de 3 minutes, qui peut être réinitialisée dans l'application si nécessaire (plage de réglage : 0 à 60 minutes).
- ④ Prolonger l'intervalle entre deux nettoyages lorsque vous avez plusieurs chats, afin d'éviter un nettoyage répété des produits.
- ⑤ Si vous redémarrez la machine, le temps d'intervalle entre deux nettoyages sera rétabli à la valeur par défaut de 15 minutes, qui peut être réinitialisée dans l'APP si nécessaire (plage de réglage : 0 à 120 minutes).

FR

3.3 Ajouter de la litière pour chats :

Méthode 1 :

En mode "Auto", lorsque la quantité de litière ajoutée est supérieure à 1 kg, le symbole "Auto" clignote. Au bout de 30 minutes, la litière est automatiquement lissée et le poids est automatiquement calibré. le poids sera automatiquement calibré. Si vous pensez que 30 minutes sont trop longues, appuyez longuement sur le bouton "Remove odor" pendant 2 secondes ou plus.

Le sable sera lissé immédiatement et le poids sera calibré immédiatement.

Le sable sera immédiatement lissé et le poids sera calibré immédiatement.

Méthode 2 :

Éteignez la machine, puis rallumez-la après avoir ajouté du sable.

一、Litière pour chat recommandé :

Litière minérale, Litière de bentonite

二、Compatibilité Litière pour chat :

1. Litière de tofu (diamètre inférieur ou égal à 2,5 mm, longueur inférieure ou égale à 15 mm)

2. Litière mixte de tofu et de bentonite (diamètre inférieur ou égal à 2,5 mm, longueur inférieure ou égale à 15 mm)

三、Litière pour chats déconseillée :

1. Litière en cristal, la litière en cristal ne peut pas bien s'agglomérer, ce qui entraînera une charge de nettoyage importante pour la paroi intérieure du bac à litière pour chats.

2. La litière de tofu d'une longueur supérieure à 15 mm est peu fluide et peu filtrante, il y aura des morceaux coincés à l'intérieur du filtre. Ce phénomène peut également être atténué en ajustant le paramètre à 6 par le "calibrage de la surface de la litière" dans APP.

3. La litière pour chat de faible densité, comme la litière pour chat en bois de pin et la litière pour chat en charbon actif, il est difficile de compter sur son propre poids pour passer à travers le filtre. Certaines d'entre elles resteront coincées à l'intérieur du filtre. Ce phénomène peut également être atténué en ajustant les paramètres suivants

Avis :

① La machine ne s'arrêtera pas lorsqu'elle aplanit le sable, même si un chat entre à ce moment-là. Mais ne vous inquiétez pas. La machine ne se balance que dans certains angles, cette oscillation ne blessera pas le chat. (En plus de cette situation, la machine a une fonction de protection. Elle s'arrêtera immédiatement si le chat s'approche de l'entrée pendant le nettoyage).

② Veuillez vous assurer que la hauteur du sable est comprise entre la ligne MIN et la ligne MAX après l'ajout. Si ce n'est pas le cas, veuillez l'ajuster à l'aide de la méthode 2.

③ Vous pouvez trouver l'option de correction de la surface du sable sur l'App pour ajuster la position du sable. (Dans le grade 0, la surface du sable est inclinée vers la droite, et dans le grade 6, la surface du sable est inclinée vers la gauche.)

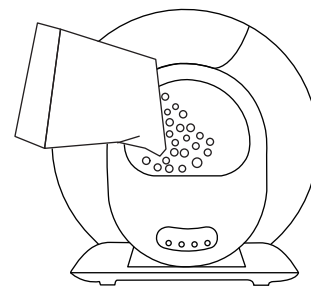

Ligne MAX

La quantité de litière pour chats ne doit pas dépasser la ligne Max.

Ligne MIN

La quantité de litière pour chats ne doit pas être inférieure à la ligne Min

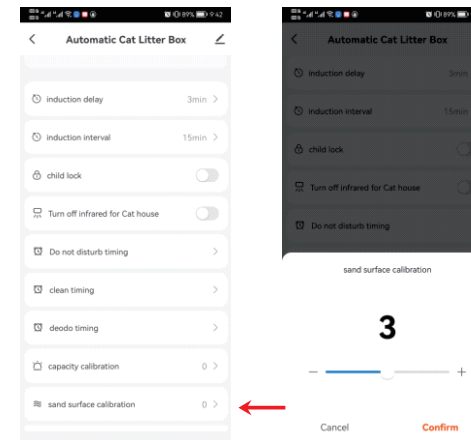
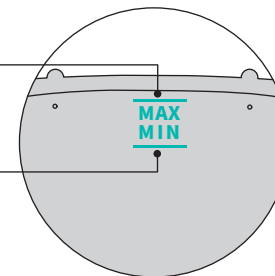

3.4 Remplacer la litière :

- ① Remplacer le sac à ordures par un sac vide (pour éviter que le sac d'origine ne soit déjà plein de déchets) ;
- ① Remplacer le sac à ordures par un sac d'origine soit déjà rempli de litières) ;
- ② S'assurer que le sable de repos est proche de la ligne MIN (pour éviter le débordement lorsque la poubelle tourne) ;
- ③ Appuyez longuement sur le bouton "④" pendant 2 secondes, la poubelle tournera dans le sens des aiguilles d'une montre et commencera à exécuter la procédure de changement de litière pendant environ 3 minutes, veuillez attendre patiemment que le produit termine le changement automatique de litière.
- ④ Remplacez le sac à ordures avec un sac vide après avoir enlevé la litière ;

Remarque :

- ① Cliquez à nouveau sur "Remplacer la litière" pour annuler si vous avez cliqué par erreur ou si vous constatez que vous avez oublié de remplacer le sac poubelle en premier.
- ② Pour le sable minéral fin, lorsque vous remplacez le sac (étape ①), pour éviter le débordement du sable minéral par l'ouverture du sac, vous pouvez d'abord appuyer sur "Nettoyer" pendant 2 secondes ; la poubelle tournera alors de 90° dans le sens inverse des aiguilles d'une montre pour s'assurer que l'ouverture du sac est vers le haut lors de son remplacement. Après le remplacement du sac, répétez ③ et ④.

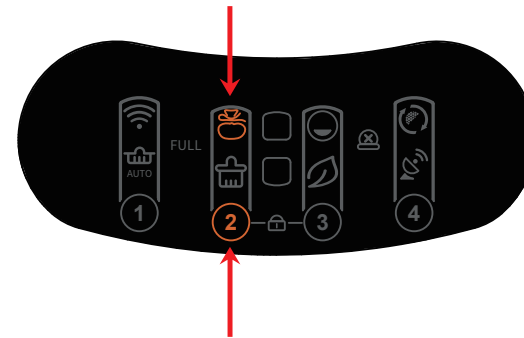
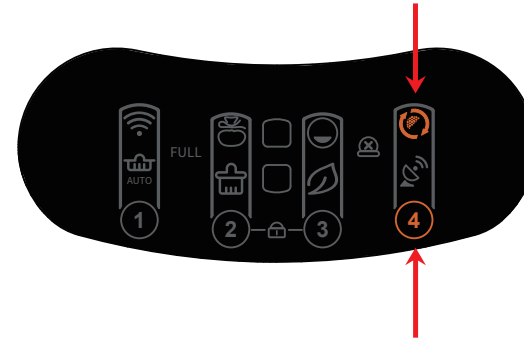

Appuyez longuement sur la touche pendant 2 secondes pour lancer immédiatement le mode de remplacement du sac à déchets.

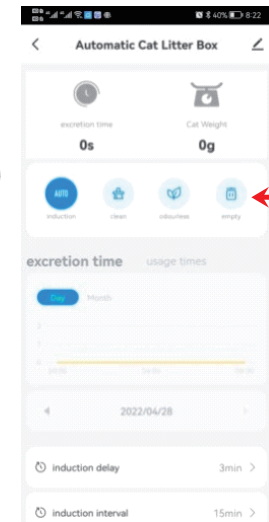

3.5 Éliminer les odeurs :

Méthode 1 :

Cliquez sur le bouton "③", ou cliquez sur "Remove Odor" dans l'application pour démarrer la fonction de nettoyage des odeurs pendant environ 30 minutes.

Méthode 2

Réglez le travail régulier sur l'application de votre téléphone.

FR

Notice:

- ① L'appareil élimine automatiquement les odeurs pendant 30 minutes après chaque nettoyage.
- ② L'appareil s'arrête automatiquement lorsque le chat entre dans la maison et continue de fonctionner après le départ du chat.

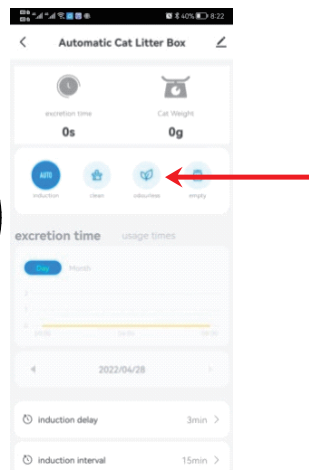

3.6 Remplacer le sac à ordures :

Lorsque l'indicateur "Full" s'allume, vous devez remplacer le sac à ordures.

FR

- ① Appuyez sur le bouton "②" pendant 2 secondes, réglez la poubelle sur l'angle de changement de sac, ouvrez la poubelle et sortez le sac à ordures usagé.
- ② L'angle de changement de sac dure 60 secondes et l'appareil revient automatiquement au bout de 60 secondes. Si le nouveau sac à ordures n'est pas installé dans les 60 secondes, il peut continuer après le retour de l'appareil.
- ③ Le cordon du nouveau sac à ordures est aligné sur la pile d'arrimage et le bord inférieur de l'ouverture du sac est serré sous la pile d'arrimage, et le bord inférieur de l'ouverture du sac est serré sous le clip de positionnement.
- ④ Enroulez le sac à ordures autour du cadre extérieur de la porte de la poubelle, et tirez sur le cordon.
- ⑤ Pressez le cordon dans la pile d'attaches, serrez-le et enroulez-le.
- ⑥ Après l'installation, vérifiez que la porte à bascule automatique de la poubelle n'est pas bloquée et qu'elle peut s'ouvrir et se fermer normalement. Disposez l'arrière du sac à ordures de manière à ce qu'il ne soit pas coincé par le couvercle de la poubelle.

Avis :

① L'indication "Plein" n'est qu'une valeur de référence. Lors de l'utilisation de différents types de litière pour chats, leur volume, Lors de l'utilisation de différents types de litière pour chats, son volume, sa densité et sa fluidité affecteront l'évaluation de l'invite "Plein". Dans l'APP, vous pouvez régler le délai de l'invite "Plein" en fonction du type de litière. La valeur par défaut est 0 (il y a encore un peu de place dans le sac pour les ordures), et la valeur par défaut est 0 (il y a encore un peu de place dans le sac pour les ordures). La valeur par défaut est 0 (il y a encore un peu de place dans le sac pour les ordures), et la valeur maximale peut être réglée à 15.

② Si vous redémarrez la machine, le délai de l'invite "Full" sera rétabli à la valeur par défaut de 0, qui peut être réinitialisée. par défaut, qui peut être réinitialisé dans l'APP si nécessaire.

③ Normalement, la capacité de stockage d'un chat peut atteindre 15 jours et celle de trois chats 5 jours.

Les utilisateurs peuvent remplacer le sac à ordures tous les 5 jours en fonction du nombre de chats ou des conditions de température. les conditions de température.

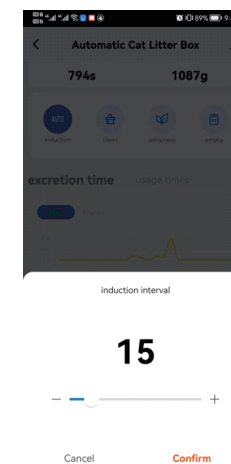
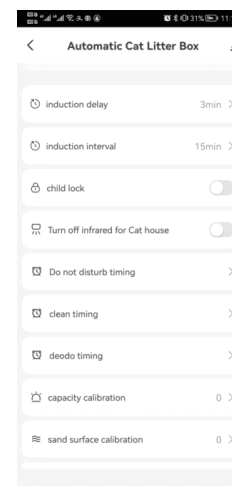
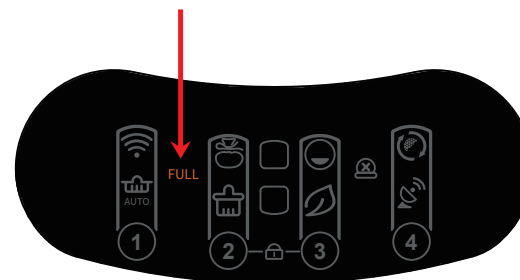

3.7 Bac de lavage :

- ① Veuillez d'abord éteindre la machine !
- ② Ouvrir la boucle du compartiment du tonneau, soulever le bac.
- ③ Sécher le bac avant de le remettre dans la base !

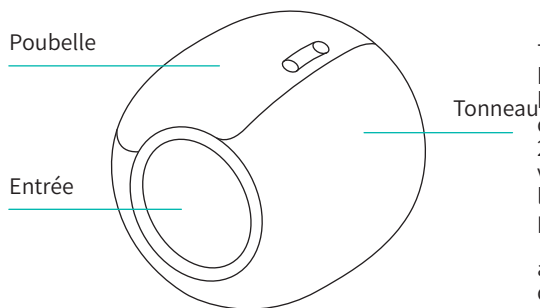

Optional parts

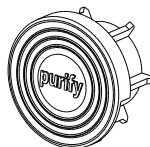

7. lors du lavage de la poubelle, le bouchon en caoutchouc de la chambre à billes peut être retiré pour faciliter le drainage ;
- 2 Cet accessoire peut empêcher le chat vivant d'excréter dans le trou de l'arbre, et la perte n'affectera pas la fonction du produit ;
3. lors de l'installation, veuillez faire attention à la direction de "purifier" sur le devant.

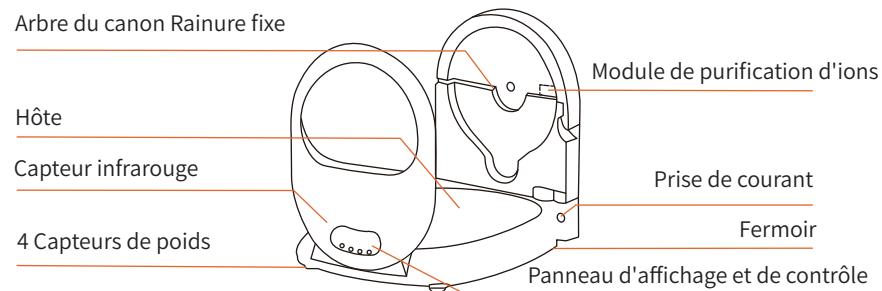

Remarque :

Si l'indicateur de l'icône de la corbeille s'allume, veuillez redémarrer la machine ou cliquer sur le bouton "②" pour l'éclaircir une fois.

3.8 Verrouiller le clavier :

Vous pouvez activer ou désactiver la fonction de verrouillage des enfants en appuyant sur les boutons "②" + "③" pendant plus de 2 secondes en même temps, ou en utilisant l'option "Verrouillage enfant" sur l'application.

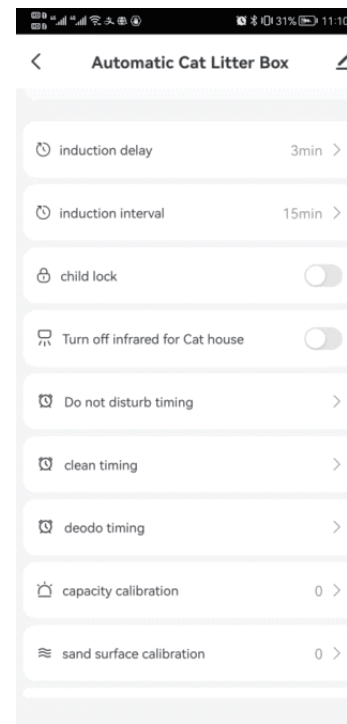

Appuyer sur le bouton "②"+bouton "③" pendant 2 secondes.

3.9 Fermez ou ouvrez le capteur infrarouge :

Lorsque le bac à litière pour chat est placé dans une cage ou un espace étroit, veuillez cliquer sur le bouton "4" option capteur infrarouge directement ou dans l'APP pour activer ou désactiver le capteur infrarouge du seau afin d'éviter que la machine ne juge toujours de manière erronée.

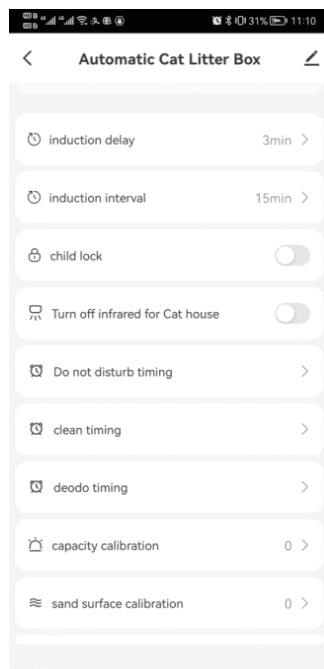

"Nettoyer" "Remplacer la litière" 2 secondes

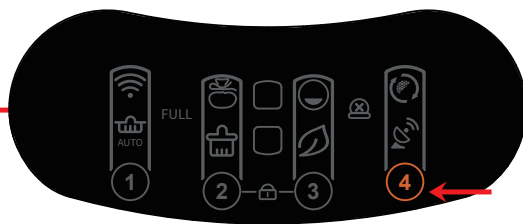

3.10 Délais :

3.10.1 Mode sommeil

Lorsque la litière du chat est placée dans la chambre à coucher, vous pouvez régler dans l'application "Ne pas déranger" pour éviter que l'activation nocturne ne perturbe le sommeil.

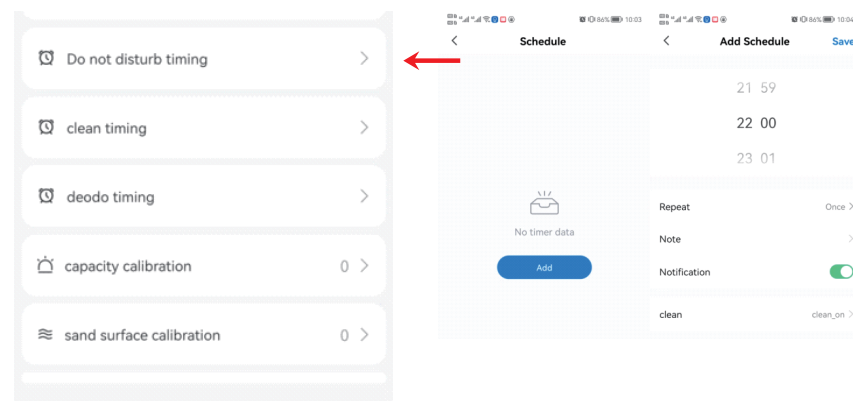

Remarque :

- ① Durant la période de DND, la lumière sur le panneau est éteinte. Touchez n'importe quelle touche pour quitter immédiatement le mode DND.
- ② Si le produit est en train d'être nettoyé lors du réglage du DND, l'appareil passera en mode DND une fois le nettoyage terminé.

3.10 Calendrier :

3.10.2 Mode de nettoyage régulier

Réglez l'appareil pour qu'il se nettoie régulièrement dans l'application "Timing de nettoyage".

3.10.3 Timing net flavour

Réglez l'appareil pour qu'il élimine régulièrement les odeurs dans l'application "Deodo Timing".

FR

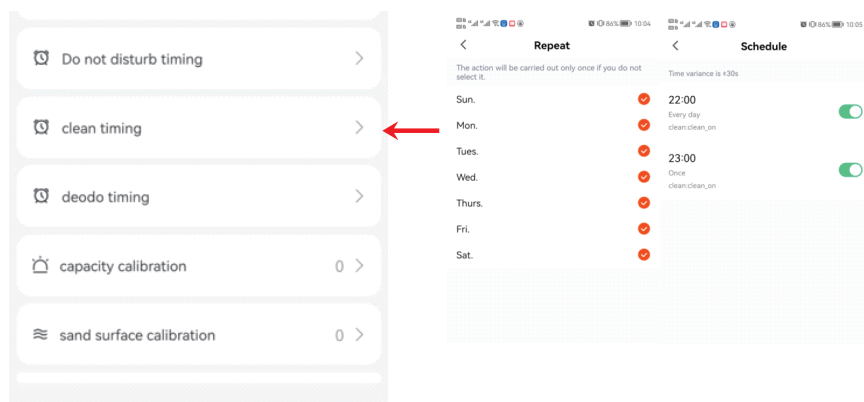

IV MÉTHODE D'AUTOCONTRÔLE DES DÉFAUTS

4.1 Dans les 2 minutes qui suivent la remise sous tension du produit, cliquez sur

le bouton "③" plus de 5 fois en continu, le produit peut entrer en mode de détection

FR

4.2 En mode test :

- ① Cliquez sur chaque touche pour vérifier si elle fonctionne correctement. Si elle fonctionne correctement, le matériel de la carte de circuit imprimé est en bon état.
 - ② Appuyez sur la machine par le haut avec une force de plus de 1 kg pour voir si l'indicateur "Full" clignote. Si c'est le cas, le capteur de gravité est en bon état. Si c'est le cas, le capteur de gravité est en bon état.
 - ③ Si le repère du bac continue de s'allumer, le moteur est en bon état.
 - ④ Si la marque WiFi continue de s'allumer, le matériel WiFi est en bon état.
 - ⑤ Couvrir le capteur infrarouge à l'embouchure du baril, si la marque "Auto" clignote, le capteur est bon. clignote, le capteur est bon.
- 4.3 Remettez l'appareil sous tension après vérification.

Remarque :

Si l'heure d'exécution de ces procédures programmées chevauche l'heure de mise en veille, l'appareil effectue d'abord une opération de nettoyage et d'élimination des odeurs, puis revient en mode veille. d'odeur et de nettoyage, puis retournera en mode DND.

V FAQ

FR

Q: Pourquoi le poids indiqué ne correspond-il qu'à la moitié de celui de mes chats ?

R : Veuillez vérifier si le chat n'entre pas dans la machine avec seulement deux pieds à l'intérieur par curiosité. Ou bien l'appareil est-il placé sur un sol plat avec quatre pieds reliés au sol ? au sol ?

Q : Pourquoi l'App indique-t-elle une défaillance du moteur / pourquoi l'indicateur de défaut est-il allumé sur le panneau de l'équipement / pourquoi l'équipement ne fonctionne-t-il pas ? Pourquoi l'équipement est-il toujours en auto-contrôle ?

R : Si l'autocontrôle dure plus de 15 minutes, l'indicateur de défaut est allumé. Il se peut que le compartiment du canon n'est pas correctement installé ou qu'un corps étranger est dans la rotation. Veuillez ouvrir la boucle du compartiment du canon, soulever le canon pour le vérifier, puis le remettre en place. le canon pour le vérifier, puis remettez-le en place en suivant les conseils (sur la base) et refermez la boucle. la boucle.

Q : Pourquoi le temps de dégagement est-il si long ?

R : Un régime plus bas rend les chats timides moins effrayés ; le temps de nettoyage sera plus long si les chats entrent ou s'approchent fréquemment par curiosité, le temps de nettoyage sera plus long.

Q : Pourquoi la machine tourne-t-elle en arrière pendant un certain temps avant de terminer la rotation complète ?

R : Pour économiser du sable et augmenter la capacité du bac de collecte ;

Q : Pourquoi les crottes ne peuvent-elles pas être nettoyées jusqu'à la poubelle ?

R : La porte peut être bloquée par de la litière de chat ou un sac poubelle, ou par des déchets trop grands pour passer. Veuillez vérifier si l'entrée de la poubelle peut être complètement ouverte et fermée en douceur (il est recommandé d'ouvrir et de fermer la porte). (il est recommandé de vérifier à chaque fois après l'installation d'un nouveau sac). Les gros déchets peuvent être manipulés manuellement pour les réduire.

Q : Quel type de sable pour litière de chat dois-je utiliser ?

R : Le sable mixte et le sable de tofu sont préférables ; le sable de bentonite et le sable minéral sont acceptables. Le sable bentonite et le sable minéral sont acceptables, mais ils peuvent affecter le délai de l'invite "Plein" en raison de leur densité et de leur liquidité.

Q : Pourquoi reste-t-il du sable dans le bac après avoir utilisé la fonction "Remplacer la litière" ?

R : Il se peut qu'il n'y ait pas assez de place dans le sac à ordures.

Remettez le sac en place, puis utilisez à nouveau la fonction "Remplacer la litière".

Q : Pourquoi le sable s'échappe-t-il de l'embouchure de la poubelle lors du remplacement du sac à ordures ?

R : Appuyez sur le bouton "②" pendant 2 secondes, puis la poubelle tournera de 90° dans le sens inverse des aiguilles d'une montre pour s'assurer que l'embouchure du sac est vers le haut lors du remplacement.

Q : Pourquoi les données de poids sont-elles incorrectes ?

R : Appuyez sur le bouton "③" pendant 2 secondes, le sable sera lissé et le poids sera calibré immédiatement. Les chats qui n'entrent pas complètement dans le bac ou qui y restent trop peu de temps peuvent également entraîner un pesage inexact. Si un chat entre dans le bac pendant qu'il travaille, il obtiendra également un poids inexact.

Q : Pourquoi la machine ne s'arrête-t-elle pas de fonctionner lorsque le chat y pénètre ?

R : La machine ne s'arrête pas lors du nivellement du sable et de l'étalonnage du poids.

Cependant, la structure sûre du produit, ainsi que l'angle de rotation de l'action ($\pm 45^\circ$), sont des facteurs qui influencent le fonctionnement de la machine. de rotation ($\pm 45^\circ$), il n'y a pas de danger pour le chat de pénétrer à l'intérieur pendant le travail.

FR

LISTE DES PRODUITS VI

FR

Poubelle

Entrée

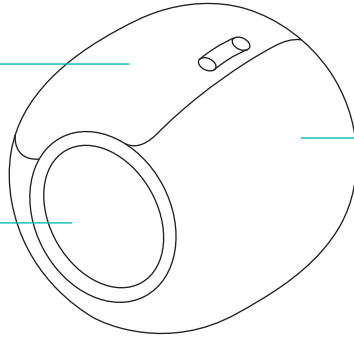

Tonneau

Arbre du baril Rainure fixe

Hôte

Capteur infrarouge

4 capteurs de poids

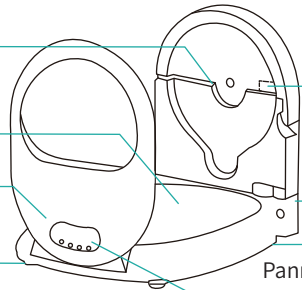

Module de purification d'ions

Prise d'alimentation

Fermeture

Panneau d'affichage et de contrôle

VII INTRODUCTION DU PANNEAU DE CONTRÔLE

FR

	Catégorie	Fonction	Fonctionnement	Statut	Tonalité de l'invitation	
wifi	Clé de l'hôte	Nettoyer	Cliquez sur le bouton "2".	Commencez à nettoyer immédiatement	un anneau	
		Remplacer la litière	Appuyez sur le bouton "4" pendant 2 secondes	Commencer à remplacer la litière pour chats	Anneau long pour 1"	
		Nettoyage automatique	Cliquez sur le bouton "3".	Démarrer le nettoyage automatique	un anneau	
		Enlever les odeurs	Cliquez sur le bouton "3".	Commencer à purifier l'air	un anneau	
		Rejoindre le réseau	Appuyez sur le bouton "3" pendant 2 secondes	Réinitialiser le WiFi pour commencer à rejoindre le réseau	Anneau long pour 1"	
		Mise à niveau	Appuyez sur le bouton "3" pendant 2 secondes	Mise à niveau de la litière	Anneau long pour 1"	
		Changer le sac à ordures	Appuyez sur le bouton "3" pendant 2 secondes	Ajuster l'angle du barillet à la position de changement de sac	Anneau long pour 1"	
		Verrouiller/déverrouiller	Appuyez sur la touche "2" + "3" pendant 2 secondes	Verrouillé/déverrouillé	Anneau long pour 3"	
		Indicateur	Témoin de sonnerie	Éclairage	Mise sous tension	
			Témoin d'eneur (gauche)	Éclairage	Le baril n'est pas installé ou ne peut pas fonctionner	
	Éclairage		L'appareil est connecté			
Voyant WiFi (au milieu)	Flash		L'appareil essaie de se connecter au réseau			
	Eclairage		L'appareil n'est pas connecté			
	Voyant déchets pleins (droite)	Eclairage	Rappeler aux utilisateurs de remplacer le sac lorsque la poubelle est presque pleine			

— Retirer le couvercle du panneau
Comme indiqué sur l'image
① mettre la main sur la position supérieure correspondante de la corbeille du baril
② Pouce vers le haut pour

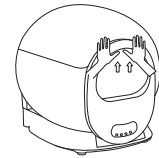

— Installer le couvercle du panneau
① Tenir le milieu du couvercle du panneau, comme indiqué en position A.
② Placez le couvercle du panneau contre la position supérieure de l'embouchure d

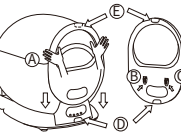

— Retirer le bac à barils pour le nettoyer
Comme indiqué sur l'image
① Après avoir retiré le couvercle du panneau
② Déverrouiller le crochet de verrouillage à l'arrière de la corbeille à canon
③ Take out the barrel bin for cleaning

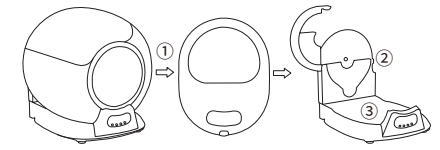

VIII SCHÉMA DE CIRCUIT

FR

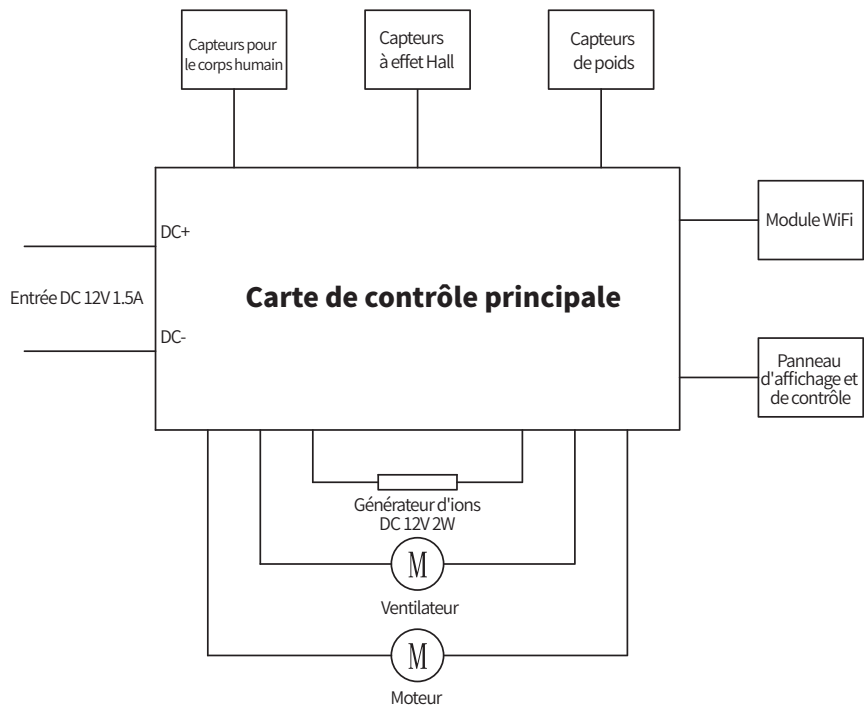

IX PARAMÈTRES ET SPÉCIFICATIONS

FR

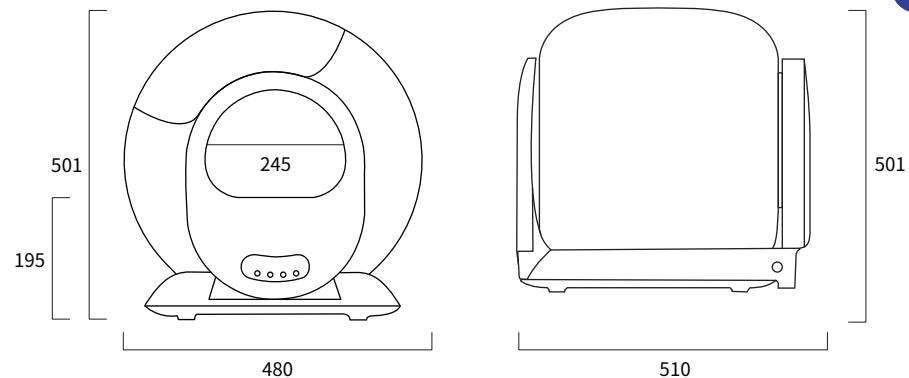

Nom du produit	Modèle de produit	Taille de l'ensemble de la machine
Litière intelligente pour chat	MSP-01	480(W)×520(D)×505(H)mm
Tension nominale	Puissance nominale	Type d'animal suggéré
DC12V	≤18W	cat



La présence de ce logo sur le produit signifie que la mise au rebut de l'appareil est encadrée par la directive 2012/19/EU datée du 4 juillet 2012 relative aux déchets d'équipements électriques et électroniques (DEEE).

Toute substance dangereuse contenue dans un équipement électrique ou électronique peut avoir un impact potentiel sur l'environnement et la santé au cours de son recyclage.

En conséquence, en fin de vie utile de l'appareil, celui-ci ne doit pas être jeté avec les déchets municipaux non-triés.

Votre rôle de consommateur final est essentiel en termes de réutilisation, de recyclage et d'obtention d'autres types de création de valeurs à partir de ce produit.

Vous avez le choix de différents systèmes de collecte et d'échanges organisés par les autorités locales (centres de recyclage) et les distributeurs. Il est de votre devoir de recourir à ces possibilités.

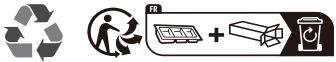

Decobus Handel GmbH
Am Maibusch 108,45883 Gelsenkirchen, Allemagne