



# KÜHLSCHRANK

## Benutzerhandbuch

N635P171546W

# Merax®

*Herzlichen Glückwunsch zur Auswahl dieses Produkts.*

*Bevor Sie dieses Produkt zum ersten Mal verwenden, lesen Sie bitte das Handbuch sorgfältig durch und verwenden Sie das Gerät nur wie im Handbuch beschrieben, um Gefahren und Verletzungen zu vermeiden. Bitte bewahren Sie dieses Handbuch zum späteren Nachschlagen auf.*

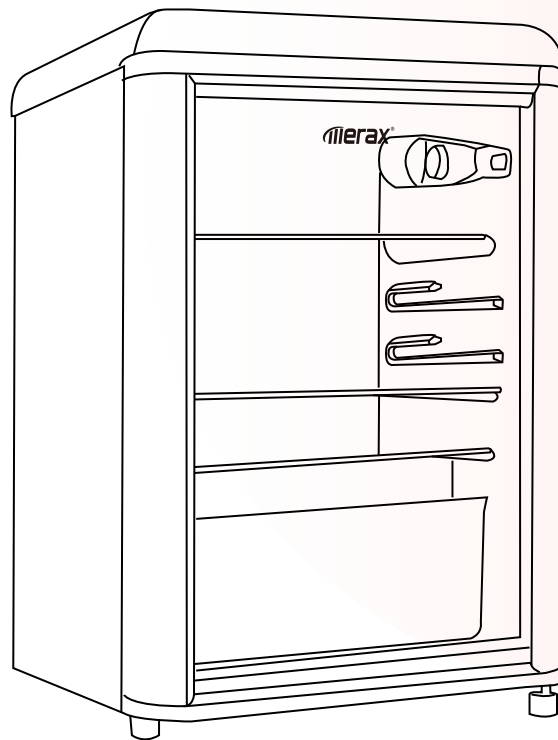

**Zutreffendes Modell: SL-88R**



**VORSICHT**

Lesen Sie alle Vorsichtsmaßnahmen und Anweisungen in diesem Handbuch, bevor Sie dieses Gerät verwenden.

Bei Fragen zu diesem Produkt wenden Sie sich bitte rechtzeitig an Ihren Lieferanten.

# Inhaltsverzeichnis

VORSICHTSMABNAHMEN .....	03
SO INSTALLIEREN SIE DAS LICHT .....	05
ANLEITUNG ZUR BESTIMMUNGSGEMÄßEN VERWENDUNG .....	06
TEILEBEZEICHNUNG .....	07
RICHTIGE POSITIONIERUNG.....	08
VORSICHTSMASSNAHMEN .....	10
AUFTAUEN .....	12
INSTANDHALTUNG .....	13
FEHLERBEHEBUNG .....	14
ENTSORGUNG .....	15

Bitte stehen Sie nach Erhalt des Produkts 24 Stunden lang, um ein Austreten von Kühlmittel zu verhindern.



EC REP

DECOBUS HANDEL GMBH  
 Innungsstrasse 9 ,21244  
 Buchholz  
 CONTACT:WEIYU.KONG  
 TEL:017660890046



# 1. Vorsichtsmaßnahmen

Als Kältemittel kommt das umweltfreundliche R600a zum Einsatz. R600a hat keinen schädlichen Einfluss auf die Ozonschicht (ODP), einen vernachlässigbaren Treibhauseffekt (GWP) und ist weltweit verfügbar. Aufgrund seiner effizienten Energieeigenschaften ist R600a als Kühlmittel für diese Anwendung hervorragend geeignet. Aufgrund der leichten Entflammbarkeit des Kühlmittels sind besondere Vorsichtsmaßnahmen zu treffen.

**Dieses Gerät verwendet ein brennbares Kältemittel. Bitte beachten Sie die örtlichen Vorschriften zur Entsorgung des Geräts für sein brennbares Treibgas.**

- ◆ Lagern Sie in diesem Gerät keine explosiven Substanzen wie Aerosoldosen mit brennbarem Treibmittel.
- ◆ Dieses Gerät ist für den Einsatz im Haushalt und ähnlichen Anwendungen wie z.B.
  - ◆ – Personalküchenbereiche in Geschäften, Büros und anderen Arbeitsumgebungen;
  - ◆ – Bauernhöfe und von Kunden in Hotels, Motels und anderen Wohnumgebungen;
  - ◆ – Bett & Frühstück -ähnliche Umgebungen;
  - ◆ – Catering und ähnliche Nicht-Einzelhandelsanwendungen.

Wenn Kältemittel austritt und mit Feuer oder Heizteilen in Kontakt kommt, entstehen schädliche Gase und es besteht Brandgefahr. Dieses Gerät kann von Kindern ab 8 Jahren und Personen mit eingeschränkten körperlichen, sensorischen oder geistigen Fähigkeiten oder Mangel an Erfahrung und Wissen verwendet werden, wenn sie beaufsichtigt oder bezüglich der sicheren Verwendung des Geräts unterwiesen wurden und die Gefahren verstehen beteiligt. Kinder dürfen nicht mit dem Gerät spielen. Reinigung und Benutzerwartung dürfen nicht von Kindern ohne Aufsicht durchgeführt werden.

- Das Gerät darf nicht von Personen (einschließlich Kindern) mit eingeschränkten körperlichen, sensorischen oder geistigen Fähigkeiten oder mangels Erfahrung und Wissen benutzt werden, es sei denn, sie werden beaufsichtigt oder angeleitet
- Kinder, die beaufsichtigt werden, damit sie nicht mit dem Gerät spielen
- Kinder dürfen nicht mit dem Gerät spielen

- Reinigung und Benutzerwartung dürfen nicht von Kindern ohne Aufsicht durchgeführt werden

Kinder im Alter von 3 bis 8 Jahren dürfen Kühlgeräte be- und entladen.

### **FOLGENDES SOLLTE ZUR SICHERHEIT IMMER BEACHTET WERDEN**

- ◆ Das Gerät ist nur für die Verwendung mit R600a-Gas als vorgesehenem Kältemittel ausgelegt.
- ◆ Der Kältemittelkreislauf ist dicht. Nur ein qualifizierter Techniker sollte einen Wartungsversuch unternehmen!
- ◆ Lassen Sie das Kältemittel nicht in die Atmosphäre ab.
- ◆ Wenn R600a vorhanden ist oder auch nur vermutet wird, lassen Sie nicht zu, dass ungeschultes Personal versucht, die Ursache zu finden.
- ◆ Das Fehlen von Geruch weist nicht auf einen Mangel an ausgetretenem Gas hin.
- ◆ Wenn ein Leck festgestellt wird, evakuieren Sie sofort alle Personen aus dem Lager, lüften Sie den Raum und wenden Sie sich an die örtliche Feuerwehr, um sie über das Auftreten eines Lecks zu informieren.
- ◆ Lassen Sie keine Personen in den Raum zurück, bis der qualifizierte Servicetechniker eingetroffen ist und dieser Techniker mitteilt, dass die Rückkehr in den Raum sicher ist.
- ◆ Innerhalb oder in der Nähe der Geräte dürfen keine offenen Flammen, Zigaretten oder andere mögliche Zündquellen verwendet werden.

### **WARNUNG :**

- WARNUNG – Halten Sie Lüftungsöffnungen im Gerätegehäuse oder in der Einbaustruktur frei von Hindernissen

- WARNUNG – Verwenden Sie keine anderen als die vom Hersteller empfohlenen mechanischen Vorrichtungen oder andere Mittel, um den Abtauvorgang zu beschleunigen

- WARNUNG – Den Kältemittelkreislauf nicht beschädigen

-WARNUNG – Verwenden Sie keine Elektrogeräte in den Lebensmittelaufbewahrungsfächern des Geräts, es sei denn, es handelt sich um vom Hersteller empfohlene Geräte

WARNUNG: Achten Sie beim Aufstellen des Geräts darauf, dass das Netzkabel nicht eingeklemmt oder beschädigt wird.

WARNUNG: Platzieren Sie keine tragbaren Mehrfachsteckdosen oder tragbaren Netzteile auf der Rückseite des Geräts

**Wenn das Netzkabel beschädigt ist, muss es durch ein spezielles Kabel oder eine Baugruppe ersetzt werden, die beim Hersteller oder seinem Kundendienst erhältlich ist.**

DIE NICHTBEACHTUNG DIESER WARNUNG KANN ZU EINER EXPLOSION, TOD, VERLETZUNGEN UND SACHSCHÄDEN FÜHREN.



Symbol ISO 7010 W021 Warnung: Feuergefahr/brennbares Material

## 2. So installieren Sie das Licht

Bitte beachten Sie, dass bei einigen Modellen die Innenbeleuchtung aus LEDs besteht, die nicht geändert werden können. Andere Modelle benötigen eine 10-Watt-Glühbirne. Nicht alle Glühbirnen passen in Ihren Kühlschrank – ersetzen Sie die Glühbirne unbedingt durch eine Glühbirne der gleichen Größe, Form und Leistung.

Um die Glühbirne zu wechseln:



← I. Kühlschrank ausstecken oder Strom trennen.



← II. Gegebenenfalls Lichtschutz entfernen.



← III. Entfernen Sie die Glühbirne und ersetzen Sie sie durch eine mit der gleichen Größe, Form und Leistung.  
IV. Gegebenenfalls Lichtschutz ersetzen.



← V. Schließen Sie den Kühlschrank an oder schließen Sie die Stromversorgung wieder an.

Lichtinstallationsbild

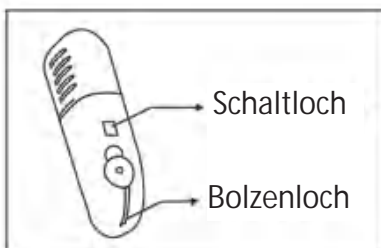

### 3. Anleitung zur bestimmungsgemäßen Verwendung

Um eine Kontamination von Lebensmitteln zu vermeiden, beachten Sie bitte die folgenden Anweisungen:

- Das Öffnen der Tür über einen längeren Zeitraum kann zu einem erheblichen Temperaturanstieg in den Fächern des Geräts führen
- Reinigen Sie regelmäßig Oberflächen, die mit Lebensmitteln in Berührung kommen können, und zugängliche Abflusssysteme
- Wassertanks reinigen, wenn sie 48 h nicht benutzt wurden; Spülen Sie das an eine Wasserversorgung angeschlossene Wassersystem, wenn 5 Tage lang kein Wasser entnommen wurde
- Lagern Sie rohes Fleisch und Fisch in geeigneten Behältern im Kühlschrank, damit es nicht mit anderen Lebensmitteln in Kontakt kommt oder auf diese tropft
- Zwei-Sterne-Tiefkühlfächer eignen sich zur Aufbewahrung von vorgefrorenen Lebensmitteln, zur Aufbewahrung oder Herstellung von Speiseeis und zur Herstellung von Eiswürfeln
- Ein-, Zwei- und Drei-Sterne-Fächer sind nicht zum Einfrieren frischer Lebensmittel geeignet
- Wenn das Kühlgerät längere Zeit leer steht, schalten Sie es aus, tauen Sie es ab, reinigen Sie es, trocknen Sie es und lassen Sie die Tür offen, um Schimmelbildung im Gerät zu vermeiden

## 4. Teilebezeichnung

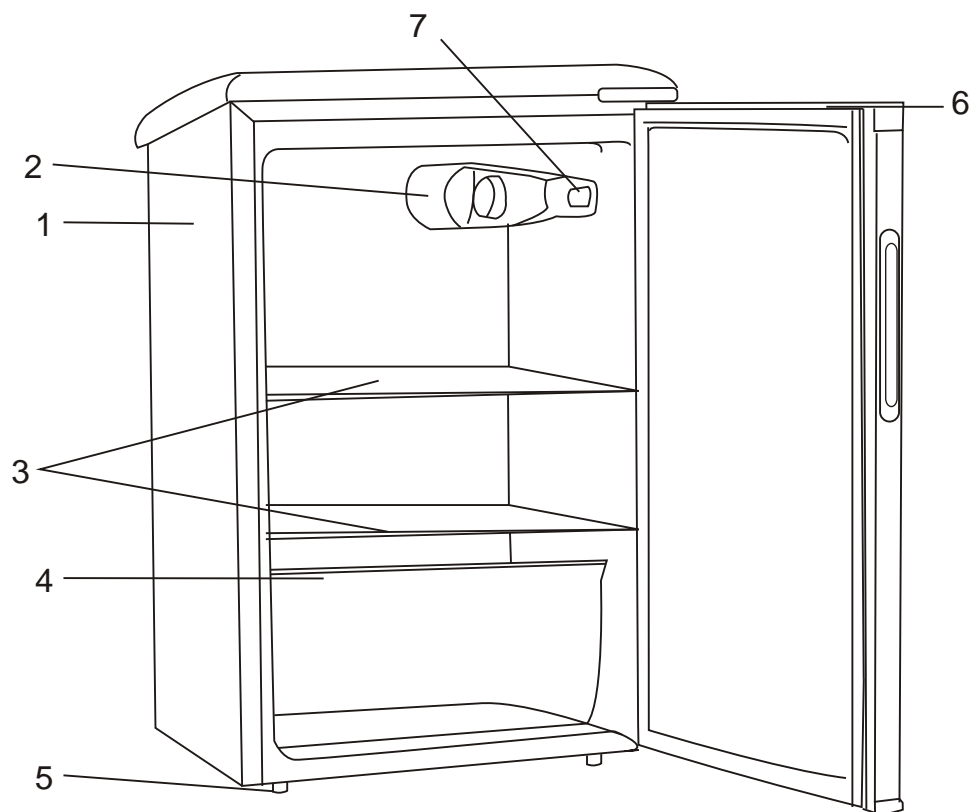

1. Kabinett

2. Gefrierfachtür(Eis)

3. Tropfschale

4. Durch Haltestelle

5. Nivellierfüße

6. Eingelassener Griff

7. Temperaturregler

## 5. Richtige Positionierung

### Belüftung

Für eine einfache Wärmeableitung, geringen Stromverbrauch und maximale Effizienz sollte der Kühlschrank an einem gut belüfteten Ort aufbewahrt werden. Es sollte mindestens 100 mm Platz um den Kühlschrank und mindestens 200 mm über dem Dach sein. Es sollte genügend Platz vorhanden sein, damit sich die Tür um 160 Grad öffnen lässt.

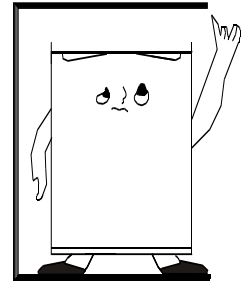

### Stromversorgung

Der Kühlschrank wird nur mit einphasigem Wechselstrom von (220-240) V~/50Hz versorgt; 230V~/60Hz). Wenn die Spannungsschwankungen im Bezirksverbraucher so groß sind, dass die Spannung den oben genannten Bereich überschreitet, stellen Sie aus Sicherheitsgründen sicher, dass der Kühlschrank mit einem automatischen Wechselspannungsregler ausgestattet ist. Der Kühlschrank muss eine spezielle Steckdose anstelle einer mit anderem Elektrogerät üblichen Steckdose verwenden. Sein Stecker muss mit der Steckdose mit Erdungskabel übereinstimmen.

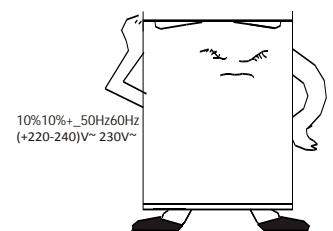

### Netzkabel

Das Kabel darf während des Betriebs niemals verlängert oder gefaltet oder aufgewickelt werden. Das Kabel sollte niemals in der Nähe des Kompressors oder an der Rückseite des Kühlschranks aufbewahrt werden, da die Oberflächentemperatur während des Betriebs immer hoch ist. Jeder Kontakt des Kabels mit dem Kompressor kann die Isolierung beschädigen oder zu Undichtigkeiten führen.

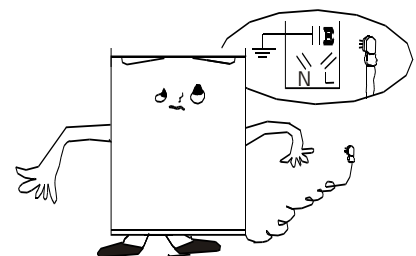



## Schutz vor Feuchtigkeit

Vermeiden Sie es, das Gerät in einer nassen oder feuchten Umgebung aufzustellen, da Feuchtigkeit zu Rost an Metallteilen führen würde. Besprühen Sie das Gerät niemals direkt mit Wasser, da dies zu einer schlechten Isolierung führen und zu Kriechströmen führen kann.



## Schutz vor Hitze

Der Kühlschrank sollte weit weg von Wärmequellen oder direkter Sonneneinstrahlung stehen.



## Stabile Befestigung

Der Boden, auf dem der Kühlschrank aufgestellt wird, muss eben und fest sein. Es sollte nicht auf weichem Material wie Schaumstoff gelegt werden. usw. Steht der Kühlschrank nicht auf gleicher Höhe, stellen Sie die Schrauben entsprechend ein. Der Kühlschrank sollte nicht in der Nähe von Gegenständen aufgestellt werden, die ein Echo verursachen können.

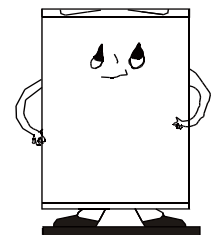

## Von Gefahr fernhalten

Stellen Sie den Kühlschrank nicht in der Nähe von flüchtigen oder brennbaren Elementen wie Gas, Benzin, Alkohol, Lack und Bananen Öl auf. Diese sollten auf keinen Fall im Kühlschrank aufbewahrt werden.

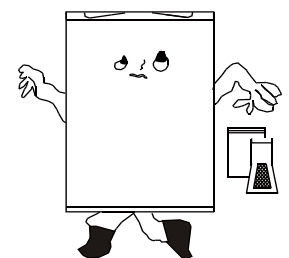

## Umzug

Wenn der Kühlschrank befestigt oder bewegt wird, kann er nicht horizontal aufgestellt oder um mehr als  $46^\circ$  geneigt oder auf den Kopf gestellt werden.

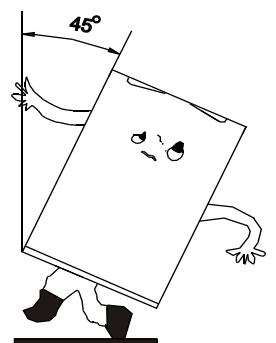

## 6. Vorsichtsmaßnahmen

Als Kältemittel kommt das umweltfreundliche R600a zum Einsatz. R600a hat keinen schädlichen Einfluss auf die Ozonschicht (ODP), einen vernachlässigbaren Treibhauseffekt (GWP) und ist weltweit verfügbar. Aufgrund seiner effizienten Energieeigenschaften eignet sich R600a hervorragend als Kühlmittel für diese Anwendung. Aufgrund der leichten Entflammbarkeit des Kühlmittels sind besondere Vorsichtsmaßnahmen zu beachten.

### **Warnung - Dieses Gerät verwendet ein brennbares Kältemittel.**

Wenn Kältemittel austritt und mit Feuer oder Heizteilen in Kontakt kommt, entstehen schädliche Gase und es besteht Brandgefahr.

- ◆ Lesen Sie die BEDIENUNGSANLEITUNG vor dem Betrieb sorgfältig durch.
- ◆ Weitere Informationen finden Sie in der BEDIENUNGSANLEITUNG, SERVICEANLEITUNG und dergleichen.
- ◆ Das Servicepersonal muss das BENUTZERHANDBUCH und das SERVICEHANDBUCH vor dem Betrieb sorgfältig lesen.

### **DAS FOLGENDES SOLLTE AUS SICHERHEITSGRUND IMMER BEACHTET WERDEN**

Dieses Gerät kann von Kindern ab 8 Jahren und Personen mit eingeschränkten physischen, sensorischen oder geistigen Fähigkeiten oder Mangel an Erfahrung und Wissen verwendet werden, wenn sie beaufsichtigt oder in die sichere Verwendung des Geräts eingewiesen wurden und die Gefahren verstehen beteiligt. Kinder dürfen nicht mit dem Gerät spielen. Reinigung und Benutzerwartung dürfen nicht von Kindern ohne Aufsicht durchgeführt werden.

- ◆ Das Gerät ist nur für die Verwendung mit R600a-Gas als vorgesehenem Kältemittel ausgelegt.
- ◆ Der Kältemittelkreislauf ist abgedichtet. Nur ein qualifizierter Techniker sollte versuchen, die Wartung durchzuführen!
- ◆ Lassen Sie das Kältemittel nicht in die Atmosphäre ab.
- ◆ Wenn R600a vorhanden ist oder sogar vermutet wird, lassen Sie nicht zu, dass ungeschultes Personal versucht, die Ursache zu finden.
- ◆ Der fehlende Geruch weist nicht auf einen Mangel an entweichendem Gas hin.
- ◆ Wenn eine Undichtigkeit festgestellt wird, evakuieren Sie sofort alle Personen aus dem Lager,

lüften Sie den Raum und verständigen Sie die örtliche Feuerwehr, um sie über das Auftreten einer Undichtigkeit zu informieren.

- ◆ Lassen Sie keine Personen in den Raum zurück, bis der qualifizierte Servicetechniker eingetroffen ist und dieser Techniker mitteilt, dass die Rückkehr in den Raum sicher ist.
- ◆ Innerhalb oder in der Nähe der Geräte dürfen keine offenen Flammen, Zigaretten oder andere mögliche Zündquellen verwendet werden.

**DIE NICHTBEACHTUNG DIESER WARNUNG KANN ZU EXPLOSION, TOD, VERLETZUNG UND SACHSCHÄDEN FÜHREN.**



**Warnung**

Dieses Gerät verwendet ein brennbares Kältemittel.

Wenn Kältemittel austritt und mit Feuer oder Heizteilen in Kontakt kommt, entstehen schädliche Gase und es besteht Brandgefahr.



Lesen Sie die **BEDIENUNGSANLEITUNG** vor dem Betrieb sorgfältig durch.



Weitere Informationen finden Sie in der **BEDIENUNGSANLEITUNG**, **SERVICEANLEITUNG** und dergleichen.



Das Servicepersonal muss das **BENUTZERHANDBUCH** und das **SERVICEHANDBUCH** vor dem Betrieb sorgfältig lesen.

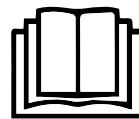

## 7. Auftauen

- ◆ Wasser, das in Lebensmitteln enthalten ist oder durch das Öffnen der Türen in die Luft des Kühlschranks gelangt, kann im Inneren eine Reifschicht bilden, die den Kühlschrank schwächt, wenn der Reif dick ist, während er mehr als 2 mm dick ist, sollten Sie auftauen.
- ◆ Das Abtauen in der Gefrierkammer erfolgt manuell. Nehmen Sie vor dem Auftauen die Lebensmittel, die Eiswürfelschale und das Regal vorübergehend in die Kühlkammer, stellen Sie dann den Drehknopf des Temperaturreglers auf Position „0“ (wo der Kompressor aufhört zu arbeiten) und lassen Sie die Tür geöffnet, bis Eis und Frost sich an der unteren Tropfschale der Gefrierkammer gut auflösen. Nehmen Sie die Tropfschale heraus und entsorgen Sie das Wasser vorsichtig. Um das Auftauen zu beschleunigen, können Sie einen Bogen mit warmem Wasser (ca. 50°C) in die Gefrierkammer stellen und den Drehknopf des Temperaturreglers nach dem Auftauen unbedingt in die ursprüngliche Position stellen.
- ◆ Es ist nicht ratsam, die Gefrierkammer während des Abtauens direkt mit heißem Wasser oder Fön zu erhitzen, um eine Verformung des Innengehäuses zu vermeiden.
- ◆ Verwenden Sie keine scharfen Gegenstände zum Abkratzen von Eis und Reif, da diese das Innengehäuse oder die Oberfläche des Verdampfers beschädigen können.

## 8. Instandhaltung

- ◆ Der Kühlschrank sollte einmal im Monat gereinigt und gewartet werden.
- ◆ Stellen Sie bei der Durchführung von Wartungsarbeiten sicher, dass zuerst der Netzstecker aus der Steckdose gezogen ist.
- ◆ Wischen Sie die Innen- und Außenfläche des Kühlschranks und seines Zubehörs mit einem feuchten Tuch ab. Wenn sie zu schmutzig sind, schrubben Sie sie mit einem neutralen Reinigungsmittel, reinigen Sie sie dann mit Wasser und trocknen Sie sie mit einem sauberen Tuch. Danach empfiehlt sich eine kleine Menge Glaswachs, um die Kühlschrankoberfläche mit einem Flanell zu polieren.
- ◆ Zur Reinigung kein heißes Wasser, Verdünnungsmittel, Benzin, Alkohol, Kerosin, Waschpulver, Reiniger, Waschmittel, Säure, Chemielappen usw. verwenden. Um Lackschicht und Kunststoffe nicht zu beschädigen. Es ist verboten, Wasser direkt in den Kühlschrank zu spritzen. Andernfalls würde es rosten oder die Isolierung schwächen.
- ◆ Achten Sie auf die Pflege der Dichtungsgummileisten der Türen. Sie sollten immer gereinigt werden.
- ◆ Bleiben die Kunststoffteile im Kühlschrank längere Zeit durch Öl (tierisch oder pflanzlich) verunreinigt, können sie leicht altern und möglicherweise reißen. Die Ablaufwanne verschmutzt sehr leicht, wenn sie nicht regelmäßig gereinigt wird, es entstehen schlechte Gerüche, gewöhnen Sie sich an, diese Wanne regelmäßig zu reinigen.
- ◆ Wenn das Netzkabel dieses Geräts beschädigt ist. Es darf nur durch ein vom Hersteller oder Lager empfohlenes Reparaturmittel ersetzt werden, da Spezialwerkzeug erforderlich ist.

## 9. Fehlerbehebung

### 1. Wenn der Kühlschrank nicht funktioniert

Prüfen Sie, ob ein Stromausfall vorliegt.

Prüfen Sie, ob der Netzstecker in die Steckdose eingesteckt ist.

Überprüfen Sie, dass die Sicherung nicht durchgebrannt ist.

### 2. Wenn der Kühlschrank zu stark abkühlt

Der Temperaturregler ist möglicherweise zu hoch eingestellt.

Wenn Sie Lebensmittel mit viel Feuchtigkeit direkt unter die Kühlluftauslässe stellen, frieren diese leicht ein - dies weist nicht auf eine Fehlfunktion hin.

### 3. Wenn der Kühlschrank nicht ausreichend kühlt

Möglicherweise wurde die Tür nicht richtig geschlossen.

Die Türdichtungen können beschädigt werden.

Der Temperaturregler ist möglicherweise nicht richtig eingestellt.

Um eine ausreichende Belüftung zu gewährleisten, stellen Sie sicher, dass zwischen dem Kühlschrank und der Oberfläche um den Kühlschrank herum sowie zwischen der Oberseite des Kühlschranks und dem Dach genügend Platz vorhanden ist.

### 4. Wenn das Tauwasser im Inneren des Kühlschranks und auf den Boden läuft

Stellen Sie sicher, dass das Ablaufrohr und der Ablaufschlauch nicht festsitzen.

Prüfen Sie, ob die Ablaufwanne richtig untergebracht ist.

### 5. Wenn sich außen am Kühlschrank Kondenswasser bildet

Bei hoher Luftfeuchtigkeit, z. B. während einer Regenzeit, kann sich an der Außenseite Kondenswasser bilden. Dies ist das gleiche Ergebnis wie das Kondenswasser, das sich bildet, wenn gekühltes Wasser in ein Glas gegossen wird. Es zeigt daher keinen Fehler an, wischen Sie es mit einem trockenen Tuch trocken.

## 6. Wenn du ein Geräusch wie fließendes Wasser hörst

Ein Geräusch wie fließendes Wasser ist das Fließen des Kältemittels. Es weist nicht auf eine Fehlfunktion hin.

## 7. Wenn sich die Seitenwand des Schrankes aufheizt

Die Seitenwand des Schrankes erwärmt sich, wenn die Tür häufig geöffnet oder geschlossen wird, wenn das Gerät gestartet wird und wenn das Gerät im Sommer mit hoher Außentemperatur betrieben wird der Hitze aus dem Inneren des Schrankes, und es bedeutet nicht, dass etwas mit dem Kühlschrank nicht stimmt.

# 10. ENTSORGUNG



**WARNUNG!!!** Das Ablassen von Kältemittel in die Atmosphäre ist strengstens verboten!

Entsorgen Sie Elektrogeräte nicht als unsortierten Hausmüll, sondern nutzen Sie getrennte Sammelstellen. Wenden Sie sich an Ihre lokale Regierung, um Informationen zu den verfügbaren Sammelsystemen zu erhalten. Bei der Entsorgung von Elektrogeräten auf Deponien oder Deponien können Schadstoffe ins Grundwasser gelangen und in die Nahrungskette gelangen und Ihre Gesundheit und Ihr Wohlbefinden schädigen.

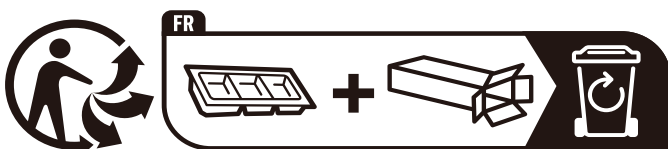



# COMPACT FRIDGE

## User's Manual

N635P171546W

# Merax®

*Congratulations for choosing this product.*

*Before using this product for the first time, please read the manual carefully and use the equipment only as described in the manual to avoid hazards and personal injury.*

*Please retain this manual for future reference.*

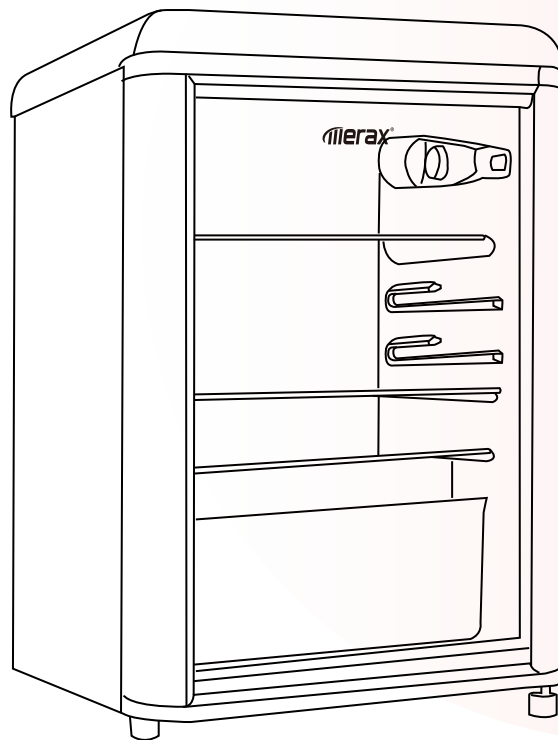

**Applicable model: LC-65**



### CAUTION

Read all precautions and instructions in this manual before using this equipment.  
If you have any questions about this product, please consult your supplier in time.



## Contents

PRECAUTIONS .....	18
HOW TO INSTALL THE LIGHT .....	20
INSTRUCTION OF APPROPRIATE USAGE .....	21
NAME OF PARTS.....	22
CORRECT POSITIONING .....	23
PRECAUTIONS .....	25
DEFROSTING .....	27
MAINTENANCE.....	28
TROUBLESHOOTING .....	29
DISPOSAL .....	30

Please stand for 24 hours after receiving the product to prevent coolant leakage.



EC REP

DECOBUS HANDEL GMBH  
 Innungsstrasse 9 ,21244  
 Buchholz  
 CONTACT:WEIYU.KONG  
 TEL:017660890046



# 1. Precautions

The environmentally friendly R600a is used as the refrigerant. R600a has no damaging influence on the ozone layer (ODP), a negligible greenhouse effect (GWP) and is available worldwide. Because of its efficient energy properties, R600a is highly suitable as a coolant for this application. Special precautions must be taken into consideration due to the coolant's high flammability.

**This unit uses a flammable refrigerant. Please according to local regulations regarding disposal of the appliance for its flammable blowing gas.**

- ◆ Do not store explosive substances such as aerosol cans with a flammable propellant in this appliance.
- ◆ This appliance is intended to be used in household and similar applications such as
  - ◆ – Staff kitchen areas in shops, offices and other working environments;
  - ◆ – Farm houses and by clients in hotels, motels and other residential type environments;
  - ◆ – Bed and breakfast type environments;
  - ◆ – Catering and similar non-retail applications.

If refrigerant leaks and comes in contact with fire or heating part, it will create harmful gas and there is risk of fire. This appliance can be used by children aged from 8 years and above and persons with reduced physical, sensory or mental capabilities or lack of experience and knowledge if they have been given supervision or instruction concerning use of the appliance in a safe way and understand the hazards involved. Children shall not play with the appliance. Cleaning and user maintenance shall not be made by children without supervision.

- the appliance is not to be used by persons (including children) with reduced physical, sensory or mental capabilities, or lack of experience and knowledge, unless they have been given supervision or instruction
- children being supervised not to play with the appliance
- children shall not play with the appliance
- cleaning and user maintenance shall not be made by children without supervision

Children aged from 3 to 8 years allowed to load and unload refrigerating appliances.

#### THE FOLLOWING SHOULD ALWAYS BE OBSERVED FOR SAFETY

- ◆ The unit is designed only for use with R600a gas as the designated refrigerant.
- ◆ The refrigerant loop is sealed. Only a qualified technician should attempt to service!
- ◆ Do not discharge the refrigerant into the atmosphere.
- ◆ If R600a is present or even suspected, do not allow untrained personnel to attempt to find the cause.
- ◆ The lack of smell does not indicate a lack of escaped gas.
- ◆ If a leak is detected, immediately evacuate all persons from the store, ventilate the room and contact the local fire department to advise them that a leak has occurred.
- ◆ Do not let any persons back into the room until the qualified service technician has arrived and that technician advises that it is safe to return to the room.
- ◆ No open flames, cigarettes or other possible sources of ignition should be used inside or in the vicinity of the units.

#### WARNING :

- WARNING – Keep ventilation openings, in the appliance enclosure or in the built-in structure, clear of obstruction

- WARNING – Do not use mechanical devices or other means to accelerate the defrosting process, other than those recommended by the manufacturer

- WARNING – Do not damage the refrigerant circuit

-WARNING – Do not use electrical appliances inside the food storage compartments of the appliance, unless they are of the type recommended by the manufacturer

WARNING: When positioning the appliance, ensure the supply cord is not trapped or damaged.

WARNING: Do not locate multiple portable socket-outlets or portable power

supplies at the rear of the appliance

If the supply cord is damaged, it must be replaced by a special cord or assembly available from the manufacturer or its services agent.

**FAILURE TO ABIDE BY THIS WARNING COULD RESULT IN AN EXPLOSION, DEATH, INJURY AND PROPERTY DAMAGE.**



Symbol ISO 7010 W021

Warning; Risk of fire / flammable materials

## 2. How to install the light

Please note that in some models the interior lights are LEDs that cannot be changed. Other models require a 10-watt bulb. Not all bulbs will fit your refrigerator - be sure to replace the bulb with one of the same size, shape and wattage.

### To Change the Light Bulb:



I. Unplug refrigerator or disconnect power.



II. Remove light shield when applicable.



III. Remove light bulb and replace with one of the same size, shape and wattage.



IV. Replace light shield when applicable.



V. Plug in refrigerator or reconnect power.

### Light installation picture

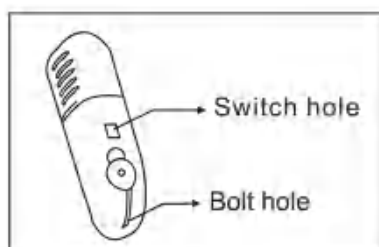

### 3. Instruction of appropriate usage

To avoid contamination of food, please respect the following instructions:

- Opening the door for long periods can cause a significant increase of the temperature in the compartments of the appliance
- Clean regularly surfaces that can come in contact with food and accessible drainage systems
- Clean water tanks if they have not been used for 48 h; flush the water system connected to a water supply if water has not been drawn for 5 days
- Store raw meat and fish in suitable containers in the refrigerator, so that it is not in contact with or drip onto other food
- Two-star frozen-food compartments are suitable for storing pre-frozen food, storing or making ice-cream and making ice cubes
- One-, two- and three-star compartments are not suitable for the freezing of fresh food
- If the refrigerating appliance is left empty for long periods, switch off, defrost, clean, dry, and leave the door open to prevent mould developing within the appliance

## 4. Name of parts

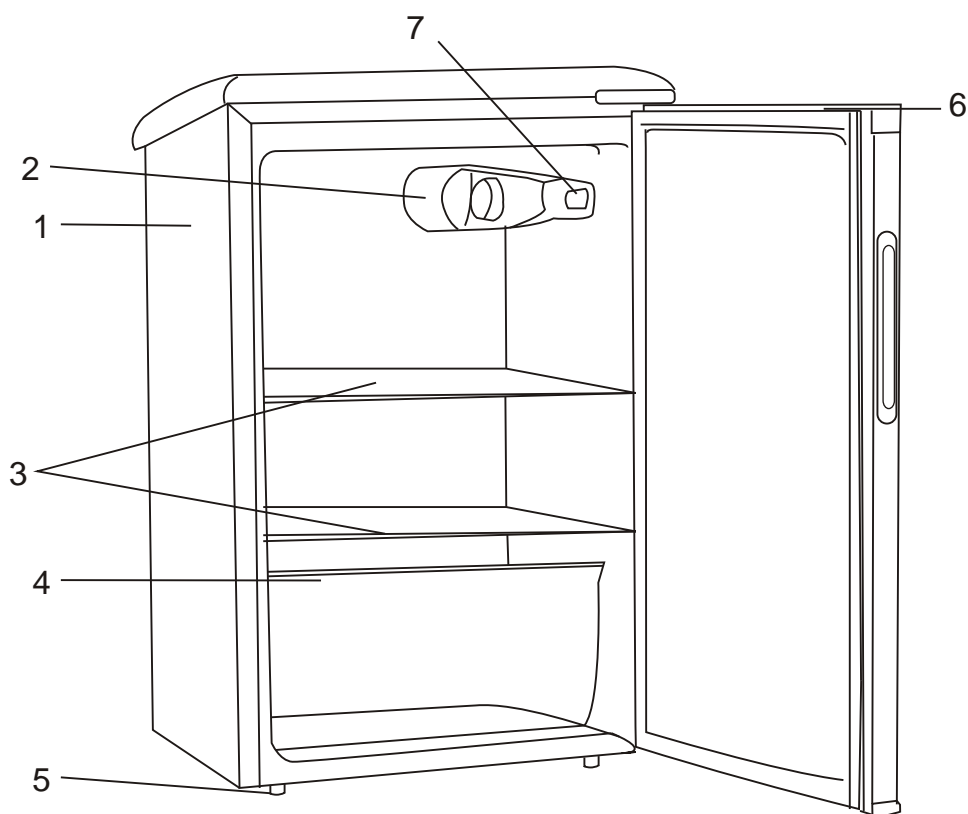

1. Cabinet

2. Freezer Compartment door  
(Ice cream)

3. Drip Tray

4. Door Stop

5. Leveling legs

6. Recessed Handle

7. Temperature Control Knob

## 5. Correctly Positioning

### Ventilation

For easy heat dissipation, low power consumption and maximum efficiency, the refrigerator should be kept in a well-ventilated area. There should be space of at least 100mm around the refrigerator and at least 200mm clear of the roof. There should be enough space to allow the door to open 160 degree.

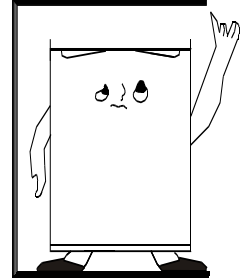

### Power Supply

The refrigerator is only applied with power supply of single-phase alternating current of (220-240) V~/50Hz; 230V~/60Hz). If fluctuation of voltage in the district user is of so large that the voltage exceeds the above scope, for safety's sake, be sure to apply A.C. automatic voltage regulator to the refrigerator. The refrigerator must employ a special power socket instead of common one with other electric appliances. Its plug must match the socket with ground wire.

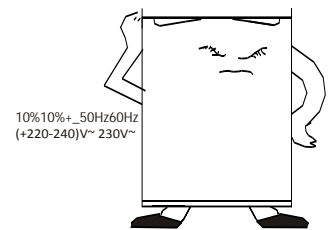

### Power Cord

The cord should never be lengthened or folded or allowed to coil during operation. The cord should never be kept close to the compressor or at the back of the refrigerator as the surface temperature is always high when operating. Any contact of the cord with the compressor could damage the insulation or cause leakage.

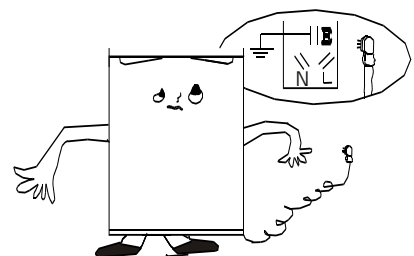

### Protection from Moisture

Avoid placing the unit in a wet or damp area as moisture would cause rust on metal parts. Never spray the unit directly with water as this would result in poor insulation and may cause current leakage.



### Protection from Heat

The refrigerator should be far away from any heat source or direct sunshine.

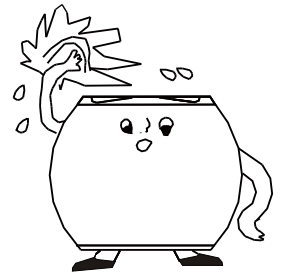

### Fixing Stable

Floor on which refrigerator will be placed must be flat and solid. It should not be laid on any soft material such as foam plastic. etc. If the refrigerator is not on the same level, adjust the screws accordingly. The refrigerator should not be placed near anything which may echo.

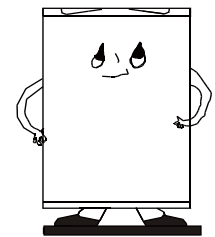

### Keep Away from Danger

Do not place the refrigerator near any volatile or combustible elements like gas, petrol, alcohol, lacquer and banana oil. These should not be stored in the refrigerator at all.

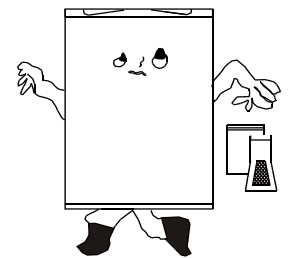

### Moving

When fixed or moved, the refrigerator cannot be set horizontally or declined to more than  $46^\circ$  or upside-down.

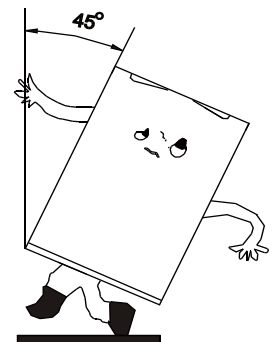



## 6 Precautions

The environmentally friendly R600a is used as the refrigerant. R600a has no damaging influence on the ozone layer (ODP), a negligible greenhouse effect (GWP) and is available worldwide. Because of its efficient energy properties, R600a is highly suitable as a coolant for this application. Special precautions must be taken into consideration due to the coolant's high flammability.

### **Warning -This unit uses a flammable refrigerant.**

If refrigerant leaks and comes in contact with fire or heating part, it will create harmful gas and there is risk of fire.

- ◆ Read the USER MANUAL carefully before operation.
- ◆ Further information is available in the USER MANUAL, SERVICE MANUAL, and the like.
- ◆ Service personnel are required to carefully read the USER MANUAL and SERVICE MANUAL before operation.

### **THE FOLLOWING SHOULD ALWAYS BE OBSERVED FOR SAFETY**

This appliance can be used by children aged from 8 years and above and persons with reduced physical, sensory or mental capabilities or lack of experience and knowledge if they have been given supervision or instruction concerning use of the appliance in a safe way and understand the hazards involved. Children shall not play with the appliance. Cleaning and user maintenance shall not be made by children without supervision.

- ◆ The unit is designed only for use with R600a gas as the designated refrigerant.
- ◆ The refrigerant loop is sealed. Only a qualified technician should attempt to service!
- ◆ Do not discharge the refrigerant into the atmosphere.
- ◆ If R600a is present or even suspected, do not allow untrained personnel to attempt to find the cause.
- ◆ The lack of smell does not indicate a lack of escaped gas.
- ◆ If a leak is detected, immediately evacuate all persons from the store, ventilate the room and contact the local fire department to advise them that a leak has occurred.
- ◆ Do not let any persons back into the room until the qualified service technician has arrived and that technician advises that it is safe to return to the room.

- ◆ No open flames, cigarettes or other possible sources of ignition should be used inside or in the vicinity of the units.

**FAILURE TO ABIDE BY THIS WARNING COULD RESULT IN AN EXPLOSION, DEATH, INJURY AND PROPERTY DAMAGE.**



**Warning**

This unit uses a flammable refrigerant.

If refrigerant leaks and comes in contact with fire or heating part, it will create harmful gas and there is risk of fire.



Read the USER MANUAL carefully before operation.



Further information is available in the USER MANUAL, SERVICE MANUAL, and the like.



Service personnel are required to carefully read the USER MANUAL and SERVICE MANUAL before operation.



## 7. Defrosting

- ◆ Water contained in food or getting into air inside the refrigerator by opening doors may form a layer of frost inside, it will weaken the refrigerator when the frost is thick, while it is more than 2mm thick, you should defrost.
- ◆ Defrosting in freezer chamber is operated manually. Before defrosting, take the food, the ice tray and the shelf out into the cold storing chamber temporarily then set the knob of the temperature regulator to position "0" (where the compressor will stop working) and leave the door open until ice and frost dissolve thoroughly deposited at the bottom drip tray of the freezer chamber. Take out the drip tray and discard the water carefully. In the case of speeding up the defrosting, you may put a bowl of warm water (about 50°C) into the freezer chamber, and be sure to set the knob of the temperature regulator to original position after defrosting.
- ◆ It is not advisable to heat the freezer chamber directly with hot water or hair dryer while defrosting to prevent deformation of the inner case.
- ◆ Avoid using sharp object to scrape the ice and frost as these may damage the inner casing or the surface of the evaporator.

## 8. Maintenance

- ◆ The refrigerator should be cleaned and maintained once a month.
- ◆ When performing maintenance, make sure that the power plug is disconnected from the power outlet in first.
- ◆ Wipe the inner and outer surface of the refrigerator and its accessories with wet cloth. If they are too dirty, scrub them with neutral detergent, and then clean them with water and dry them with clean cloth. After this, a small quantity of glass wax is recommended to polish the refrigerator surface with a flannelette.
- ◆ For cleaning, don't use hot water, diluent, petrol, alcohol, kerosene, washing powder, cleanser, laundry detergent, acid, chemical cloth, etc. So as not to damage the lacquer coat and plastics. It is forbidden to spray water to the refrigerator directly. Otherwise, it would cause rusty or weaken the insulation.
- ◆ Be careful to upkeep the sealing rubber bars of the doors. They should always be cleaned.
- ◆ If the plastic parts in refrigerator remain contaminated for a long time by oil (animal or vegetable), they will be easily aged and possibly cracked. The drain pan gets dirty very easily if it is not cleaned regularly, bad odors will be produced, get into the habit of cleaning this pan regularly.
- ◆ If the supply cord of this appliance is damaged. It must only be replaced by a repair agent recommended by manufacture or store as special tools are required.

## 9. Troubleshooting

### 1. When the refrigerator does not work

Check if there is a power failure.

Check if the power plug is plugged into the power outlet.

Check that the fuse has not blown.

### 2. When the refrigerator is cooling excessively

The temperature control dial may be set too high.

If you place foodstuffs containing a lot of moisture directly under the cool air outlets, they will freeze easily - This does not indicate a malfunction.

### 3. When the refrigerator is not cooling sufficiently

The door may not have been closed properly.

The door gaskets may be damaged.

The temperature control dial may not be set properly.

To allow proper ventilation make sure there is enough space between the refrigerator and the surface around the refrigerator as well as between the top of the refrigerator and the roof.

### 4. When the defrosting water overflows inside the refrigerator and onto the floor

Check that the drain pipe and the drain hose are not dogged.

Check that the drain pan is housed properly.

### 5. When condensation form on the outside of the refrigerator

Condensation may form on the outside when the humidity is high such as during a wet season. This is the same result as the condensation formed when chilled water is poured into a glass. It does not, therefore, indicate a failure, wipe it dry with a dry cloth.

### 6. When you hear a sound like water flowing

A sound like water flowing is the refrigerant flowing- It does not Indicate a malfunction.

## 7. When the cabinet's side panel heats up

The side panel of the cabinet will heat up when the door is opened or closed frequently, when starting the unit and when the unit operates in summer with high ambient outside temperature. In such case, do not touch the panel, it results from the dissipation of the heat from inside the cabinet, and it does not mean that something is wrong with the refrigerator.

## 10. DISPOSAL

### WARNING!!!

Releasing refrigerant into atmosphere is strictly forbidden!

Do not dispose of electrical appliances as unsorted municipal waste, use separate collection facilities. Contact your local government for information regarding the collection systems available. If electrical appliances are disposed of in landfills or dumps, hazardous substances can leak into the groundwater and get into the food chain, damaging your health and well-being

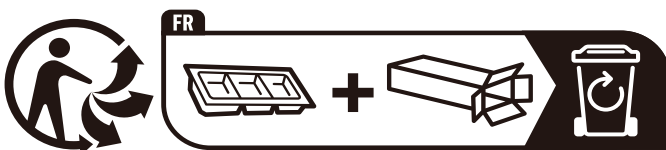
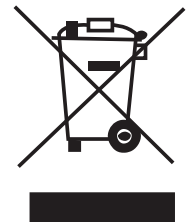



# FRIGO COMPACT

## Manuel d'utilisation

N635P171546W

# Merax®

*Félicitations pour avoir choisi ce produit.*

*Avant d'utiliser ce produit pour la première fois, veuillez lire attentivement le manuel et utiliser l'équipement uniquement comme décrit dans le manuel pour éviter les dangers et les blessures.*

*Veuillez conserver ce manuel pour référence ultérieure.*

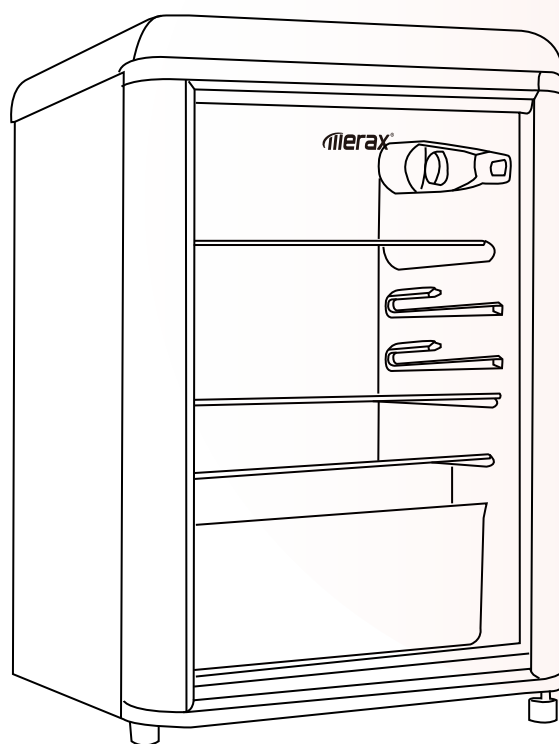

**Modèle applicable : LC-65**



**AVERTIR**

**Lisez toutes les précautions et les instructions de ce manuel avant d'utiliser cet appareil.**

**Si vous avez des questions sur ce produit, veuillez consulter votre fournisseur à temps.**

## Contenu

PRÉCAUTIONS .....	33
COMMENT INSTALLER LA LUMIÈRE .....	35
INSTRUCTION D'UTILISATION APPROPRIÉE .....	36
NOM DES PIÈCES.....	37
POSITIONNEMENT CORRECT .....	38
PRÉCAUTION .....	40
DÉGIVRAGE .....	42
MAINTENANCE.....	43
DÉPANNAGE.....	44
DISPOSAL .....	45

Veuillez attendre 24 heures après réception du produit pour éviter les fuites de liquide de refroidissement.



EC REP

DECOBUS HANDEL GMBH  
 Innungsstrasse 9 ,21244  
 Buchholz  
 CONTACT:WEIYU.KONG  
 TEL:017660890046





# 1. Précautions

- ◆ Le R600a respectueux de l'environnement est utilisé comme réfrigérant. Le R600a n'a aucune influence néfaste sur la couche d'ozone (ODP), un effet de serre négligeable (GWP) et est disponible dans le monde entier. En raison de ses propriétés énergétiques efficaces, le R600a est idéal comme liquide de refroidissement pour cette application. Des précautions particulières doivent être prises en raison de la grande inflammabilité du liquide de refroidissement.

**Cet appareil utilise un réfrigérant inflammable. Veuillez suivre les réglementations**

**locales pour les équipements manipulant des gaz inflammables.**

- ◆ Ne stockez pas de substances explosives telles que des bombes aérosols avec un propulseur inflammable dans cet appareil.
- ◆ Cet appareil est destiné à être utilisé dans des applications domestiques et similaires telles que
  - ◆ – Les cuisines du personnel dans les magasins, bureaux et autres environnements de travail ;
  - ◆ – Ferme et par des clients dans des hôtels, motels et autres environnements de type résidentiel;
  - ◆ – Environnements de type chambres d'hôtes;
  - ◆ – Restauration et applications similaires non commerciales.

Si le réfrigérant fuit et entre en contact avec le feu ou une pièce chauffante, cela créera des gaz nocifs et il y a un risque d'incendie. Cet appareil peut être utilisé par des enfants âgés de 8 ans et plus et des personnes ayant des capacités physiques, sensorielles ou mentales réduites ou un manque d'expérience et de connaissances s'ils ont reçu une supervision ou des instructions concernant l'utilisation de l'appareil en toute sécurité et comprennent les dangers impliqués. Les enfants ne doivent pas jouer avec l'appareil. Le nettoyage et l'entretien par l'utilisateur ne doivent pas être effectués par des enfants sans surveillance.

- l'appareil ne doit pas être utilisé par des personnes (y compris les enfants) ayant des capacités physiques, sensorielles ou mentales réduites, ou un manque d'expérience et de connaissances, à moins qu'elles n'aient reçu une supervision ou des instructions

- les enfants étant surveillés pour ne pas jouer avec l'appareil
  - Les enfants ne doivent pas jouer avec l'appareil
  - Le nettoyage et l'entretien par l'utilisateur ne doivent pas être effectués par des enfants sans surveillance
- Enfants de 3 à 8 ans autorisés à charger et décharger les appareils de réfrigération.

### CE QUI SUIT DOIT TOUJOURS ÊTRE OBSERVÉ POUR LA SÉCURITÉ

- ◆ Cet appareil est conçu uniquement pour être utilisé avec du gaz R600a comme réfrigérant désigné.
- ◆ La boucle de réfrigérant est scellée. Seul un technicien qualifié doit tenter de réparer !
- ◆ Ne déchargez pas le réfrigérant dans l'atmosphère.
- ◆ Si R600a est présent ou même suspecté, ne laissez pas le personnel non formé tenter de trouver la cause.
- ◆ L'absence d'odeur n'indique pas un manque de gaz échappé.
- ◆ Si une fuite est détectée, évacuez immédiatement toutes les personnes du magasin, aérez la pièce et contactez le service d'incendie local pour les informer qu'une fuite s'est produite.
- ◆ Ne laissez personne rentrer dans la pièce tant que le technicien de service qualifié n'est pas arrivé et que ce dernier vous a avisé qu'il est sécuritaire de retourner dans la pièce.
- ◆ Aucune flamme nue, cigarette ou autre source d'inflammation possible ne doit être utilisée à l'intérieur ou à proximité des unités.

### AVERTISSEMENT:

- AVERTISSEMENT - Gardez les ouvertures de ventilation, dans l'enceinte de l'appareil ou dans la structure intégrée, dégagées de toute obstruction
- AVERTISSEMENT - N'utilisez pas d'appareils mécaniques ou d'autres moyens pour accélérer le processus de dégivrage, autres que ceux recommandés par le fabricant
- AVERTISSEMENT – Ne pas endommager le circuit frigorifique
- AVERTISSEMENT - N'utilisez pas d'appareils électriques à l'intérieur des compartiments de stockage des aliments de l'appareil, sauf s'ils sont du type recommandé par le fabricant

AVERTISSEMENT : Lors du positionnement de l'appareil, assurez-vous que le cordon d'alimentation n'est pas coincé ou endommagé.

AVERTISSEMENT : Ne placez pas plusieurs prises de courant portables ou blocs d'alimentation portables à l'arrière de l'appareil

Si le cordon d'alimentation est endommagé, il doit être remplacé par un cordon d'alimentation spécial ou un composant fourni par le fabricant ou son agent de service.

**LE NON-RESPECT DE CET AVERTISSEMENT PEUT ENTRAÎNER UNE EXPLOSION, LA MORT, DES BLESSURES ET DES DOMMAGES MATÉRIELS.**



Symbole ISO 7010 W021 Avertissement : Risque d'incendie/matériaux inflammables

## 2. Comment installer la lumière

Veillez noter que dans certains modèles, les éclairages intérieurs sont des LED qui ne peuvent pas être changées. D'autres modèles nécessitent une ampoule de 10 watts. Toutes les ampoules ne conviennent pas à votre réfrigérateur - assurez-vous de remplacer l'ampoule par une ampoule de même taille, forme et puissance.

**Pour changer l'ampoule:**



← I. Débranchez le réfrigérateur ou coupez l'alimentation.



← II. Retirez le pare-lumière au bon moment.

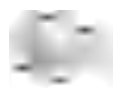

← III. Retirez l'ampoule et remplacez-la par une de même taille, forme et puissance.

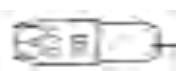

← IV. Remplacer le pare-lumière au bon moment.

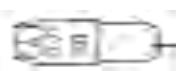

← V. Branchez le réfrigérateur ou rebranchez l'alimentation.

**Image d'installation**

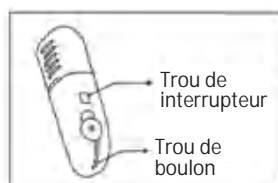

### 3. Instruction d'utilisation appropriée

Pour éviter la contamination des aliments, merci de respecter les consignes suivantes :

- L'ouverture prolongée de la porte peut provoquer une augmentation significative de la température dans les compartiments de l'appareil
- Nettoyer régulièrement les surfaces pouvant entrer en contact avec les aliments et les évacuations accessibles
- Nettoyer les réservoirs d'eau s'ils n'ont pas été utilisés pendant 48 h ; rincer le système d'eau relié à une alimentation en eau si l'eau n'a pas été prélevée pendant 5 jours
- Conservez la viande et le poisson crus dans des récipients appropriés au réfrigérateur, afin qu'ils ne soient pas en contact avec d'autres aliments ou qu'ils ne coulent sur d'autres aliments
- Les compartiments pour aliments surgelés deux étoiles conviennent au stockage d'aliments précongelés, au stockage ou à la fabrication de glaces et à la fabrication de glaçons
- Les compartiments une, deux et trois étoiles ne conviennent pas à la congélation d'aliments frais
- Si l'appareil frigorifique est laissé vide pendant de longues périodes, éteignez, dégivrez, nettoyez, séchez et laissez la porte ouverte pour éviter le développement de moisissures à l'intérieur de l'appareil

## 4. Nom des pièces

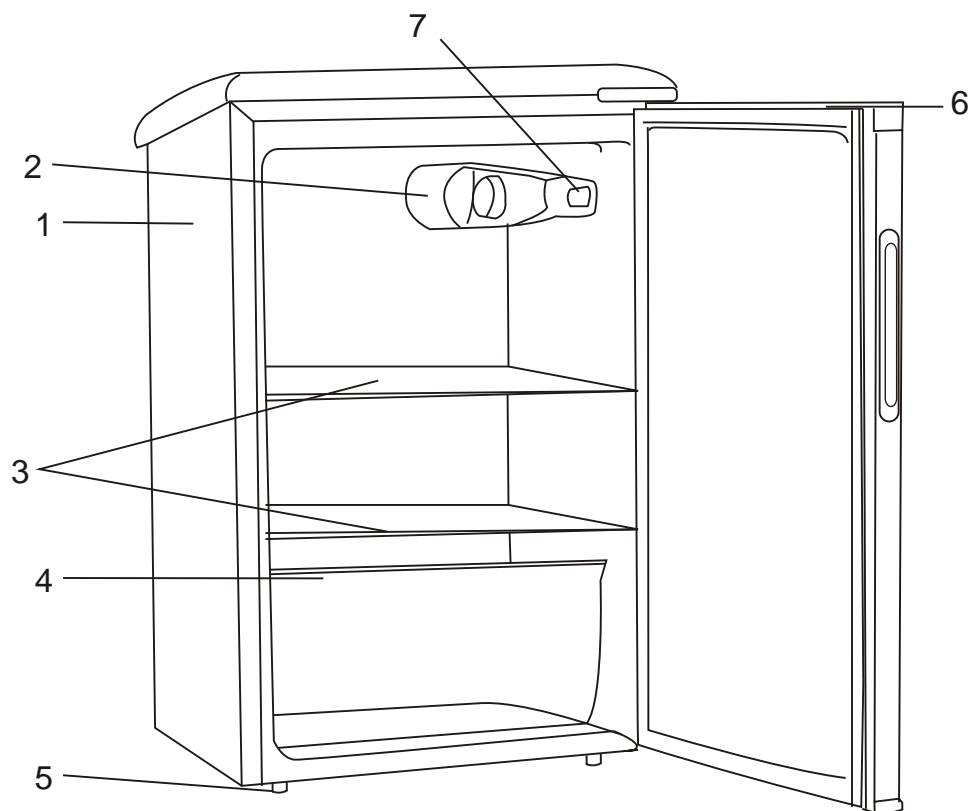

1. Cabinet

2. Porte du compartiment  
congélateur(Glace)

3. Bac de récupération

4. Par arrêt

5. Pieds de nivellement

6. Poignée encastrée

7. Bouton de contrôle de la température

## 5. Positionner correctement

### Ventilation

Pour une dissipation facile de la chaleur, une faible consommation d'énergie et une efficacité maximale, le réfrigérateur doit être conservé dans un endroit bien ventilé. Il doit y avoir un espace d'au moins 100 mm autour du réfrigérateur et d'au moins 200 mm à l'écart du toit. Il devrait y avoir suffisamment d'espace pour permettre à la porte de s'ouvrir à 160 degrés.

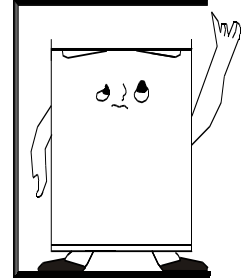

### Source de courant

Le réfrigérateur n'est utilisé qu'avec une alimentation en courant alternatif monophasé de (220-240) V~/50Hz ; 230V~/60Hz). Si la fluctuation de la tension dans l'utilisateur du quartier est si importante que la tension dépasse la portée ci-dessus, pour des raisons de sécurité, assurez-vous d'appliquer un courant alternatif. Régulateur de tension automatique au réfrigérateur. Le réfrigérateur doit utiliser une prise de courant spéciale au lieu d'une prise commune avec d'autres appareils électriques. Sa fiche doit correspondre à la prise avec fil de terre.

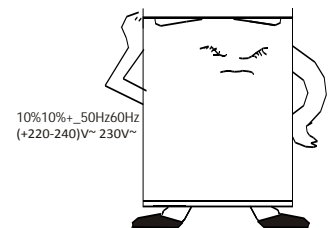

### Cordon d'alimentation

Le cordon ne doit jamais être rallongé ou plié ou laissé s'enrouler pendant le fonctionnement. Le cordon ne doit jamais être placé à proximité du compresseur ou à l'arrière du réfrigérateur car la température de surface est toujours élevée lors du fonctionnement. Tout contact du cordon avec le compresseur pourrait endommager l'isolation ou provoquer des fuites.

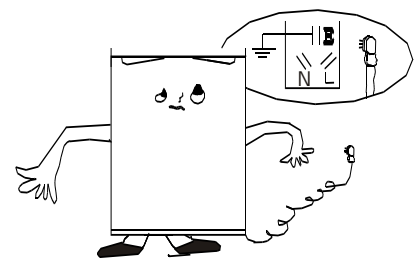



### Protection contre l'humidité

Évitez de placer l'appareil dans un endroit mouillé ou humide car l'humidité causerait de la rouille sur les pièces métalliques. Ne vaporisez jamais l'appareil directement avec de l'eau car cela entraînerait une mauvaise isolation et pourrait provoquer une fuite de courant.



### Protection contre la chaleur

Le réfrigérateur doit être éloigné de toute source de chaleur ou de la lumière directe du soleil.



### Fixation Écurie

Le sol sur lequel le réfrigérateur sera placé doit être plat et solide. Il ne doit pas être posé sur un matériau souple tel que du plastique mousse. etc. Si le réfrigérateur n'est pas au même niveau, ajustez les vis en conséquence. Le réfrigérateur ne doit pas être placé à proximité de tout élément pouvant faire écho.

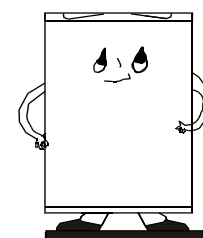

### Tenir à l'écart du danger

Ne placez pas le réfrigérateur à proximité d'éléments volatils ou combustibles comme du gaz, de l'essence, de l'alcool, de la laque et de l'huile de banane. Ceux-ci ne doivent pas du tout être conservés au réfrigérateur.

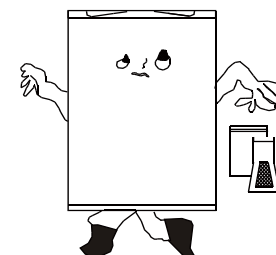

### En mouvement

Lorsqu'il est fixe ou déplacé, le réfrigérateur ne peut pas être réglé horizontalement ou décliné à plus de 46° ou à l'envers.

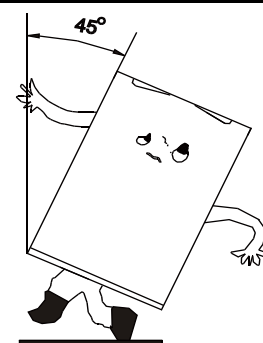

## 6. Précautions

Le R600a respectueux de l'environnement est utilisé comme réfrigérant. Le R600a n'a aucune influence néfaste sur la couche d'ozone (ODP), un effet de serre négligeable (GWP) et est disponible dans le monde entier. En raison de ses propriétés énergétiques efficaces, le R600a convient parfaitement comme liquide de refroidissement pour cette application. Des précautions particulières doivent être prises en considération en raison de la haute inflammabilité du liquide de refroidissement.

### **Avertissement -Cet appareil utilise un réfrigérant inflammable.**

Si le réfrigérant fuit et entre en contact avec le feu ou une pièce chauffante, cela créera des gaz nocifs et il y a un risque d'incendie.

- ◆ Lisez attentivement le MANUEL DE L'UTILISATEUR avant utilisation.
- ◆ De plus amples informations sont disponibles dans le MANUEL DE L'UTILISATEUR, le MANUEL D'ENTRETIEN, etc.
- ◆ Le personnel de service est tenu de lire attentivement le MANUEL D'UTILISATION et le MANUEL D'ENTRETIEN avant l'utilisation.

### **CE QUI SUIT DOIT TOUJOURS ÊTRE OBSERVÉ POUR LA SÉCURITÉ**

Cet appareil peut être utilisé par des enfants âgés de 8 ans et plus et des personnes ayant des capacités physiques, sensorielles ou mentales réduites ou un manque d'expérience et de connaissances s'ils ont reçu une supervision ou des instructions concernant l'utilisation de l'appareil en toute sécurité et comprennent les dangers impliqués. Les enfants ne doivent pas jouer avec l'appareil. Le nettoyage et la maintenance par l'utilisateur ne doivent pas être effectués par des enfants sans surveillance.

- ◆ L'unité est conçue uniquement pour être utilisée avec le gaz R600a comme réfrigérant désigné.
- ◆ La boucle de réfrigérant est scellée. Seul un technicien qualifié doit tenter de réparer !
- ◆ Ne pas rejeter le réfrigérant dans l'atmosphère.
- ◆ Si du R600a est présent ou même suspecté, ne laissez pas du personnel non formé tenter d'en trouver la cause.
- ◆ L'absence d'odeur n'indique pas un manque de gaz échappé.



- ◆ Si une fuite est détectée, évacuez immédiatement toutes les personnes du magasin, aérez la pièce et contactez le service d'incendie local pour les aviser qu'une fuite s'est produite.
- ◆ Ne laissez personne retourner dans la pièce jusqu'à ce qu'un technicien de service qualifié soit arrivé et que ce technicien vous informe qu'il est sécuritaire de retourner dans la pièce.
- ◆ Aucune flamme nue, cigarette ou autre source d'inflammation possible ne doit être utilisée à l'intérieur ou à proximité des unités.

**FAILURE TO ABIDE BY THIS WARNING COULD RESULT IN AN EXPLOSION, DEATH, INJURY AND PROPERTY DAMAGE.**



**Attention**

Cet appareil utilise un réfrigérant inflammable.

Si le réfrigérant fuit et entre en contact avec le feu ou une pièce chauffante, cela créera des gaz nocifs et il y a un risque d'incendie.



Lisez attentivement le MODE D'EMPLOI avant l'utilisation.



De plus amples informations sont disponibles dans le MODE D'EMPLOI, le MANUEL D'ENTRETIEN, etc..



Le personnel d'entretien est tenu de lire attentivement le MODE D'EMPLOI et le MANUEL D'ENTRETIEN avant l'utilisation.



## 7. Décongélation

- ◆ L'eau contenue dans les aliments ou entrant dans l'air à l'intérieur du réfrigérateur en ouvrant les portes peut former une couche de givre à l'intérieur, cela affaiblira le réfrigérateur lorsque le givre est épais, alors qu'il fait plus de 2 mm d'épaisseur, vous devez décongeler.
- ◆ Le dégivrage dans la chambre de congélation s'effectue manuellement. Avant de décongeler, sortez temporairement les aliments, le bac à glaçons et la clayette dans la chambre froide, puis réglez le bouton du régulateur de température sur la position "0" (où le compresseur s'arrêtera de fonctionner) et laissez la porte ouverte jusqu'à ce que la glace et le givre dissoudre complètement déposer au bac d'égouttage inférieur de la chambre de congélation. Retirez le bac d'égouttage et jetez l'eau avec précaution. Dans le cas d'accélérer le dégivrage, vous pouvez mettre un filet d'eau tiède (environ 50°C) dans la chambre de congélation, et assurez-vous de remettre le bouton du régulateur de température sur la position d'origine après le dégivrage.
- ◆ Il est déconseillé de chauffer la chambre de congélation directement avec de l'eau chaude ou un sèche-cheveux pendant le dégivrage pour éviter la déformation du boîtier intérieur.
- ◆ Évitez d'utiliser des objets pointus pour gratter la glace et le givre car ils pourraient endommager le boîtier interne ou la surface de l'évaporateur.

## 8. Maintenance

- ◆ Le réfrigérateur doit être nettoyé et entretenu une fois par mois.
- ◆ Lors de la maintenance, assurez-vous que la fiche d'alimentation est d'abord débranchée de la prise de courant.
- ◆ Essuyez la surface intérieure et extérieure du réfrigérateur et ses accessoires avec un chiffon humide. S'ils sont trop sales, frottez-les avec un détergent neutre, puis nettoyez-les à l'eau et séchez-les avec un chiffon propre. Après cela, une petite quantité de cire de verre est recommandée pour polir la surface du réfrigérateur avec une flanelle.
- ◆ Pour le nettoyage. N'utilisez pas d'eau chaude, de diluant, d'essence, d'alcool, de kérosène, de lessive, de nettoyant, de détergent liquide, d'acide, de chiffon chimique, etc. Afin de ne pas endommager la couche de laque et les plastiques. Il est interdit de vaporiser de l'eau directement sur le réfrigérateur. Sinon, cela causerait de la rouille ou affaiblirait l'isolation.
- ◆ Attention à l'entretien des barreaux d'étanchéité en caoutchouc des portes. Ils doivent toujours être nettoyés.
- ◆ Si les pièces en plastique du réfrigérateur restent longtemps contaminées par de l'huile (animale ou végétale), elles vieilliront facilement et éventuellement se fissureront. Le bac de récupération se salit très facilement s'il n'est pas nettoyé régulièrement, de mauvaises odeurs se dégageront, prenez l'habitude de nettoyer ce bac régulièrement.
- ◆ Si le cordon d'alimentation de cet appareil est endommagé. Il ne doit être remplacé que par un agent de réparation recommandé par le fabricant ou le magasin car des outils spéciaux sont nécessaires.

## 9. Dépannage

### 1. Quand le réfrigérateur ne fonctionne pas

Vérifiez s'il y a une panne de courant.

Vérifiez si la fiche d'alimentation est branchée dans la prise de courant.

Vérifiez que le fusible n'a pas grillé.

### 2. Lorsque le réfrigérateur refroidit excessivement

Le cadran de contrôle de la température est peut-être réglé trop haut.

Si vous placez des aliments contenant beaucoup d'humidité directement sous les sorties d'air frais, ils gèleront facilement - Cela n'indique pas un dysfonctionnement.

### 3. Lorsque le réfrigérateur ne refroidit pas suffisamment

La porte n'a peut-être pas été fermée correctement.

Les joints de porte peuvent être endommagés.

Le cadran de contrôle de la température n'est peut-être pas réglé correctement.

Pour permettre une bonne ventilation, assurez-vous qu'il y a suffisamment d'espace entre le réfrigérateur et la surface autour du réfrigérateur ainsi qu'entre le haut du réfrigérateur et le toit.

### 4. Lorsque l'eau de dégivrage déborde à l'intérieur du réfrigérateur et sur le sol

Vérifiez que le tuyau de vidange et le tuyau de vidange ne sont pas obstrués.

Vérifiez que le bac de récupération est bien logé.

### 5. Lorsque la condensation se forme à l'extérieur du réfrigérateur

La condensation peut se former à l'extérieur lorsque l'humidité est élevée, comme lors d'une saison humide. C'est le même résultat que la condensation formée lorsque de l'eau réfrigérée est versée dans un verre. Cela n'indique donc pas une panne, essuyez-le avec un chiffon sec.

### 6. Quand tu entends un bruit comme de l'eau qui coule

Un bruit comme de l'eau qui coule est le réfrigérant qui coule - Cela n'indique pas un dysfonctionnement.

## 7. Lorsque le panneau latéral de l'armoire chauffe

Le panneau latéral de l'armoire chauffe lorsque la porte est ouverte ou fermée fréquemment, lors du démarrage de l'unité et lorsque l'unité fonctionne en été avec une température extérieure ambiante élevée. Dans ce cas, ne touchez pas le panneau, cela résulte de la dissipation de la chaleur de l'intérieur de l'armoire, et cela ne signifie pas que quelque chose ne va pas avec le réfrigérateur.

## 10. DISPOSITION

### AVERTISSEMENT !!!

Il est strictement interdit de rejeter du réfrigérant dans l'atmosphère !

Ne jetez pas les appareils électriques avec les déchets municipaux non triés, utilisez des installations de collecte séparées. Contactez votre gouvernement local pour obtenir des informations sur les systèmes de collecte disponibles. Si les appareils électriques sont jetés dans des décharges ou des décharges, des substances dangereuses peuvent s'infiltrer dans les eaux souterraines et pénétrer dans la chaîne alimentaire, nuisant à votre santé et à votre bien-être.

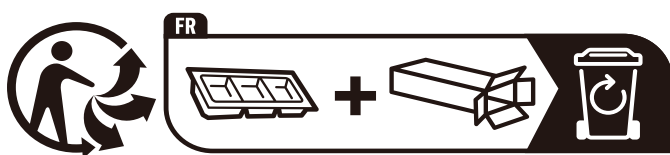



Vkan Certification & Testing Co., Ltd.

# Certificate of Compliance

No. EMC19-4170

About the EMC Directive 2014/30/EU

**Applicant:**

**CIXI FEILONG INTERNATIONAL TRADING CO., LTD.**  
ROOM 21-2(TOFIND MANSION), BAISHA STREET,  
CIXI, ZHEJIANG, CHINA

**Product/Material:**

**Refrigerator**

**Trade Mark:**

—

**Model/Type:**

SC-46, SC-50, SC-68, SC-70, SC-72, SC-88, SC-90, SC-92,  
SL-46, SL-50, SL-68, SL-70, SL-72, SL-88, SL-90, SL-92, SC-108,  
SC-112, SC-120, SC-128, SC-140, SC-148, SC-156, SC-160, SC-168

**Rated Specification:**

220-240V~ 50Hz

**Tested According to:**

EN 55014-1:2017, EN 55014-2:2015,  
EN 61000-3-2:2014, EN 61000-3-3:2013

**Referred to the  
Technical Report:**

RZCE2019-0142EMC

*This certificate of conformity is based on an evaluation of a tested sample of the product mentioned above. It does not imply assessment of series-production of the product. The applicant should hold the whole technical report at the disposal of the competent authority.*

*Provided it is also confirmed with any other EU directives, the manufacturer or its authorized European representative may draw up an EC/EEA Declaration of Conformity and affix the CE-mark shown below to each conforming product.*



中国认可  
国际互认  
检测  
TESTING  
CNA S L0066



Deutsche  
Akkreditierungsstelle  
D-PL-17198-01-00

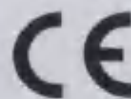

Signed by:

*Xie haqiang*

Xie haqiang

Director of CVC

Date of Issue: May. 14, 2019

Vkan Certification & Testing Co., Ltd.  
No.3, Tiantaiyi Road, Kaitai Avenue, Science City, Guangzhou, 510663, P.R. China  
Tel.: +86-20-32293888, Fax: +86-20-32293889. E-mail: [office@cvc.org.cn](mailto:office@cvc.org.cn)  
[www.cvc.org.cn](http://www.cvc.org.cn)

LTC C-0006-EMC-G2



# Certificate of Compliance

No. LVD19-7860

About the Low Voltage Directive 2014/35/EU

**Applicant:** CIXI FEILONG INTERNATIONAL TRADING CO., LTD.  
ROOM 21-2(TOFIND MANSION), BAISHA STREET,  
CIXI, ZHEJIANG, CHINA

**Product/Material:** Refrigerator

**Trade Mark:** —

**Model/Type:** SC-46, SC-50, SC-68, SC-70, SC-72, SC-88, SC-90,  
SC-92, SL-46, SL-50, SL-68, SL-70, SL-72, SL-88,  
SL-90, SL-92, SC-108, SC-112, SC-120, SC-128,  
SC-140, SC-148, SC-156, SC-160, SC-168

**Rated Specification:** 220-240V~ 50Hz 0,6A

**Tested According to:** EN 60335-1:2012+AC:2014+A11:2014+A13:2017,  
EN 60335-2-24:2010+A1:2019+A2:2019

**Referred to the Technical Report:** RZCE2019-0142LVD,  
RZCE2019-0142EMC

*This certificate of conformity is based on an evaluation of a tested sample of the product mentioned above. It does not imply assessment of series-production of the product. The applicant should hold the whole technical report at the disposal of the competent authority.*

*Provided it is also confirmed with any other EU directives, the manufacturer or its authorized European representative may draw up an EC/EEA Declaration of Conformity and affix the CE-mark shown below to each conforming product.*



中国认可  
国际互认  
检测  
TESTING  
CNAS L0005

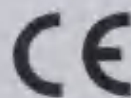

Signed by: *Xie haojiang*  
Xie haojiang  
Director of CVC  
Date of Issue: May. 14, 2019