

EIGENSCHAFTEN

- Digitale Zeit- / Kalenderanzeige:** Stunde, Minute, Sekunde, Monat, Datum und Wochentag.
- Automatischer Kalender:** Automatische Anpassung des Kalenders bis zum Jahr 2049
- Zeitanzeige:** Wahlweise 12- oder 24-Stundenanzeige.
- Stoppuhr:** Stoppfunktion bis zu 23 Stunden, 59 Minuten und 59 Sekunden in 1/100 Sekundenschritten mit Zwischenzeitmessung.
- Countdown Timer:** Countdown Timer bis zu 23 Stunden, 59 Minuten und 59 Sekunden in 1/100 Sekundenschritten mit Zwischenzeitmessung.
- Alarm:** Das Alarmsignal kann auf 24-Stunden-Basis zu voreingestellter Zeit eingestellt werden.
- Zweite Zeitzone:** Zweite Zeitzone kann angezeigt werden.
- Stundensignal:** Wahlweise Aktivierung des Stundensignals (Piepton).
- Beleuchtung:** Displaybeleuchtung mit elektrolumineszierendem (EL) Licht.

DRÜCKER UND ANZEIGEN

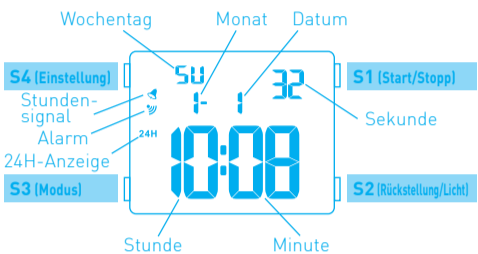

Durch Betätigen des Druckers S3 ändert sich die Anzeige auf dem digitalen Display in folgender Reihenfolge:

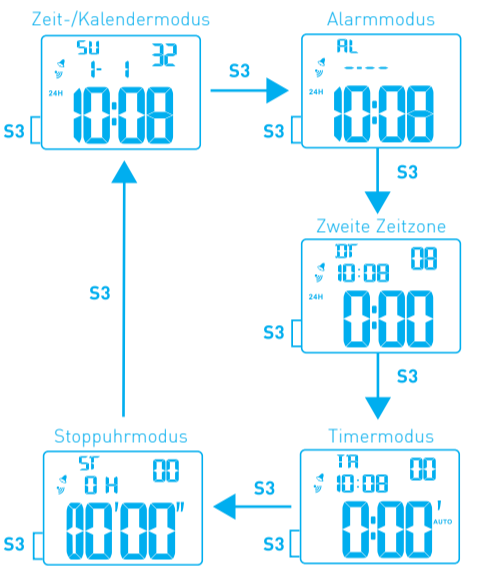

EINSTELLEN VON UHRZEIT UND KALENDER

- Betätigen Sie den Drucker S4 um zum Zeit-/Kalendereinstellungsmodus zu gelangen. [Die Sekundenanzeige beginnt zu blinken]
- Betätigen Sie den Drucker S1 bei einem Zeitsignal. Die Sekunde wird auf „00“ zurückgesetzt und fängt sofort an zu zählen. Wenn Sie den Drucker bei einer Sekundenanzeige zwischen „30“ und „59“ betätigen, wird eine Minute dazugezählt und die Sekunden werden auf „00“ zurückgesetzt.
- Mit Betätigung des Druckers S3 speichern Sie die eingestellte Anzeige und wechseln zur nächsten Anzeigeneinstellung.
- Mit jedem Betätigen des Druckers S1 stellen Sie die blinkende Zahl einen Schritt weiter. Sie können die Anzeige schneller weiterstellen, indem Sie den Drucker gedrückt halten.
- Wenn Sie alle Einstellungen vorgenommen haben, betätigen Sie bitte den Drucker S4 um zum Zeit-/Kalendermodus zurückzukehren
- Der Wochentag stellt sich auf Basis der Datumseinstellung automatisch ein.

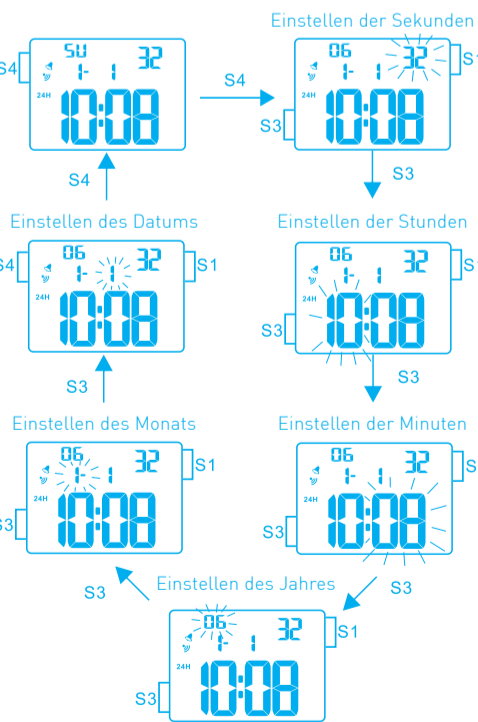

Auswahl der 12-/24-Stundenanzeige

Die 12- oder 24-Stundenanzeige kann durch Betätigen des Druckers S2 im Zeit-/Kalendermodus ausgewählt werden. Bei der 12-Stundenanzeige wird am Vormittag kein Symbol („AM“) angezeigt, am Nachmittag sehen Sie das Symbol „PM“ links neben der Uhrzeit. Bei der 24-Stundenanzeige erscheint das Symbol „24H“ auf dem Display.

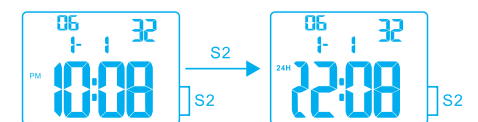

EINSTELLUNG DES ALARMS

Drücken Sie den Drucker S3 einmal, um in den Alarmmodus zu gelangen. Der Alarmmodus wird nun auf dem Display angezeigt.

- Betätigen Sie den Drucker S4 um in den Alarmeinstellungsmodus zu gelangen. Die Stundenanzeige beginnt zu blinken.
- Mit jedem Betätigen des Druckers S1 stellen Sie die Stunde einen Schritt vor. Sie können die Anzeige schneller weiterstellen, indem Sie den Drucker gedrückt halten.
- Mit Betätigung des Druckers S3 speichern Sie die eingestellte Stunde und wechseln zur Minuten-einstellung. Die Minutenanzeige beginnt zu blinken. Wiederholen Sie den Vorgang wie in Schritt 2 um die Minuten einzustellen.

OPTIONAL (Monats- und Datumseinstellung)

- Betätigen Sie den Drucker S3 um die eingestellte Minute zu speichern und zur Monatseinstellung zu wechseln.
- Mit jedem Betätigen des Druckers S1 stellen Sie den Monat einen Schritt vor. Sie können die Anzeige schneller weiterstellen, indem Sie den Drucker gedrückt halten.
- Wiederholen Sie die Vorgänge 5 und 6 um das Datum einzustellen.
- Betätigen Sie den Drucker S4 um die Alarmeinstellung abzuschließen und S3 um zum Zeit-/Kalendermodus zurück zu gelangen.

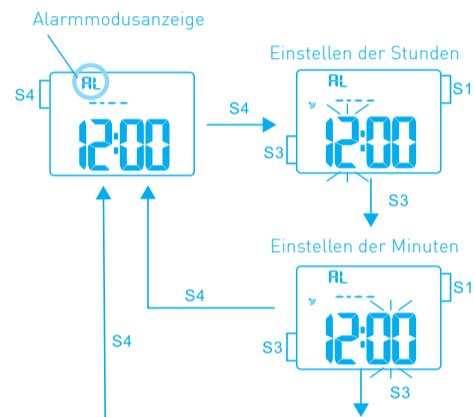

OPTIONAL (Monats- und Datumseinstellung)

Wenn der Monat und das Datum im Alarmmodus eingestellt sind, ertönt er Alarm nur einmal zur eingestellten Alarmzeit an dem eingestellten Datum. Wenn der Monat und das Datum nicht eingestellt sind, erscheint „---“ oberhalb der Alarmzeit. Dies bedeutet, täglich zur eingestellten Alarmzeit ertönt.

AKTIVIERUNG/DEAKTIVIERUNG DES ALARMSIGNALS UND STUNDENSIGNALS

- Betätigen Sie den Drucker S3 um in den Alarmmodus zu gelangen.
- Mit jedem Betätigen des Druckers S2 im Alarmmodus wird der Alarm oder das Stundensignal ein- bzw. ausgeschaltet. Die Symbole für das Alarm- und oder Stundensignal erscheinen dementsprechend auf dem Display.
- Betätigen Sie den Drucker S3 um zum Zeit-/Kalendermodus zurück zu gelangen.

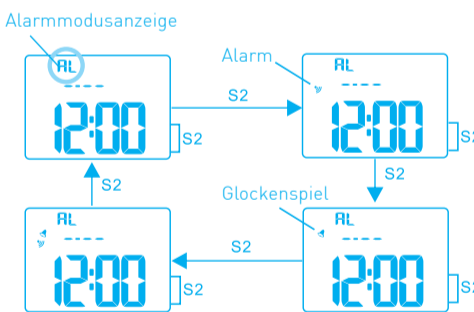

Abschalten des Alarmsignals

Das Alarmsignal ertönt zur eingestellten Alarmzeit für 10 Sekunden. Während dieser Zeit kann das Alarmsignal durch Betätigen eines beliebigen Druckers manuell ausgeschaltet werden.

Anmerkung: Der Alarm kann nur für eine Zeitzone eingestellt werden.

EINSTELLEN EINER ZWEITEN ZEITZONE

Drücken Sie den Drucker S3 zweimal, um in den Modus der Zweiten Zeitzone zu gelangen. Die entsprechende Anzeige erscheint nun auf dem Display.

- Betätigen Sie nun den Drucker S4 um in den Einstellungsmodus der Zweiten Zeitzone zu gelangen. Die Stundenanzeige beginnt nun zu blinken.
- Mit jedem Betätigen des Druckers S1 stellen Sie die Stunde einen Schritt vor. Sie können die Anzeige schneller weiterstellen, indem Sie den Drucker gedrückt halten.
- Betätigen Sie den Drucker S3 um die Stundenanzeige zu bestätigen und zur Minutenanzeige überzugehen. Die Minutenanzeige beginnt nun zu blinken.
- Wiederholen Sie den Vorgang 2 um die Minuten einzustellen.
- Betätigen Sie nun den Drucker S4 um die Einstellung abzuschließen.
- Betätigen Sie den Drucker S3 um zum Zeit-/Kalendermodus zurück zu gelangen.

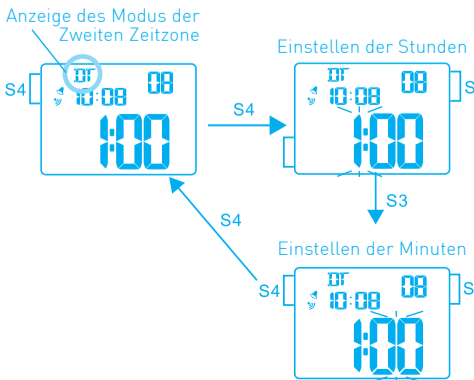

■ GEBRAUCH DES COUNTDOWN TIMERS

Betätigen Sie den Drücker S3 dreimal, um in den Timermodus zu gelangen. Die Anzeige für den Timermodus erscheint nun auf dem Display.

1. Betätigen Sie den Drücker S4 um in den Timereinstellungsmodus zu gelangen. Die Stundenanzeige beginnt nun zu blinken.
2. Mit jedem Betätigen des Drückers S1 stellen Sie die Stunde einen Schritt vor. Sie können die Anzeige schneller weiterstellen, indem Sie den Drücker gedrückt halten.
3. Drücken Sie den Drücker S3 um die Stundenanzeige zu bestätigen. Nun beginnt die Minutenanzeige zu blinken.
4. Wiederholen Sie den Vorgang wie in Schritt 2 um die Minuten einzustellen.
5. Drücken Sie den Drücker S3 um die Minutenanzeige zu bestätigen. Nun beginnt die Sekundenanzeige zu blinken.
6. Wiederholen Sie den Vorgang wie bereits in Schritt 2 und 4 um die Sekunden einzustellen.
7. Betätigen Sie nun den Drücker S4 um die Einstellung abzuschließen.

Timermodusanzeige

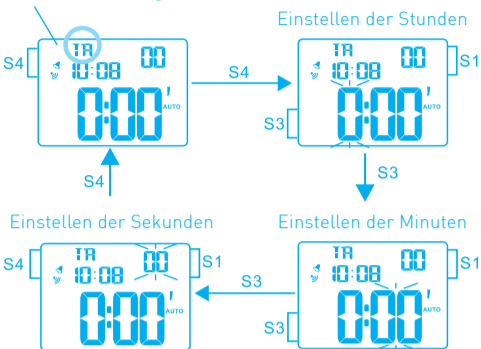

Gebrauch des Timers

1. Drücken Sie den Drücker S1 im Timermodus um den Countdown zu starten.
2. Wiederholtes Drücken des Drückers S1 stoppt den Countdown.
3. Um den Timer zurückzusetzen, Betätigen Sie den Drücker S2. Starten des Timers.

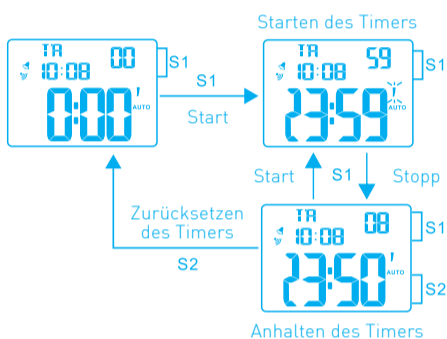

Abschalten des Timeralarms

Das Alarmsignal ertönt nach Ablauf des Timers für 10 Sekunden. Während dieser Zeit kann das Alarmsignal durch Betätigen eines beliebigen Drückers manuell ausgeschaltet werden.

■ GEBRAUCH DER STOPPUHR

Betätigen Sie den Drücker S3 viermal, um in den Stoppuhrmodus zu gelangen. Die Stoppuhrmodusanzeige erscheint nun auf dem Display.

Stoppuhrmodus

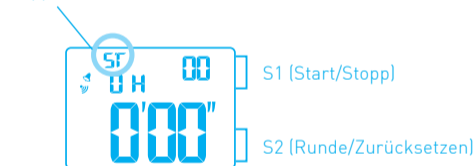

STOPPUHRETRIEB

Standardzeitmessung



Rundenzeitmessung



* Die Messung der Zwischenzeit kann wiederholt werden, indem Sie den Drücker S2 erneut betätigen.

■ GEBRAUCH DER DISPLAYBELEUCHTUNG (EL)

Drücken Sie den Drücker S2 um die elektronische Displaybeleuchtung für 2 Sekunden zu aktivieren.

Bitte beachten Sie:

- Die Displaybeleuchtung ist ein elektrolumineszierendes Licht, welches nach sehr langem Gebrauch etwas an Stärke verliert.
- Die Beleuchtung kann bei Betrachtung unter Sonnenlicht schwer erkennbar sein.
- Bitte ersetzen Sie die Batterie, wenn die Displaybeleuchtung schwächer wird, um Fehlfunktionen vorzubeugen.

■ BATTERIEWECHSEL

Lebensdauer: ungefähr 2,5 Jahren
Batterie: SEIKO CR2016, 1 Stück

- Wenn die Stoppfunktion mehr als 60 Minuten pro Tag, der Alarm mehr als 20 Sekunden am Tag oder die Displaybeleuchtung mehr als 6 Sekunden am Tag verwendet wird, kann dies die Lebensdauer der Batterie verringern.
- Da die Batterie bereits ab Werk zur Überprüfung der Funktion und Leistung der Uhr eingelegt wird, kann ihre Nutzungsdauer nach dem Erwerb der Uhr weniger als 2,5 Jahre betragen.
- Wenn die Batterien entladen sind, sollten sie so bald wie möglich ausgewechselt werden um mögliche Fehlfunktionen zu vermeiden.
- Wir empfehlen, dass Sie die Batterie von einem AUTORISIERTEN LORUS-HÄNDLER auswechseln lassen.

■ PFLEGE IHRER LORUS UHR

• Batterie



ACHTUNG

Werfen Sie keine alten Batterien in offenes Feuer und laden Sie keine alten Batterien auf. Bewahren Sie die Batterie außerhalb der Reichweite von Kindern auf. Wenn ein Kind eine Batterie verschluckt hat, muss sofort ein Arzt konsultiert werden.

• Wasserdichtigkeit

Einsatzbedingung	Zufälliger Kontakt mit Wasser, z.B. mit Spritzern oder Regenwasser	Schwimmen und Duschen	Sporttauchen	Sättigungstauchen
Keine Angabe	NEIN	NEIN	NEIN	NEIN
WATER RESISTANT	JA	NEIN	NEIN	NEIN
WATER RESISTANT (50M/5 BAR)	JA	JA	NEIN	NEIN
WATER RESISTANT (100M/10 BAR oder darüber)	JA	JA	JA	NEIN

- * Wenn Ihre Uhr 200 Meter/20 bar, 100 Meter/10 bar oder 50 Meter/5 bar wasserdicht ist, finden Sie diese Angabe auf dem Zifferblatt bzw. auf dem Gehäuseboden.
- * Betätigen Sie nicht die Drücker, wenn die Uhr feucht ist.
- * Wenn die Uhr mit Salzwasser in Berührung gekommen ist, spülen Sie die Uhr bitte mit Trinkwasser und trocknen Sie sie sorgfältig ab.
- * Wenn Feuchtigkeit in die Uhr eingedrungen ist, sollten Sie die Uhr sofort von einem AUTORISIERTEN LORUS-HÄNDLER kontrollieren lassen, da durch Feuchtigkeit die elektronischen Bauelemente der Uhr verrosten können.

Vorsicht:

Die Lederbänder sind nicht wasserabweisend, außer wenn sie als solche gekennzeichnet sind, auch nicht wenn das Gehäuse wasserdicht ist.

• Allergische Reaktionen

Da Gehäuse und Band in direktem Kontakt mit der Haut stehen, ist es wichtig diese regelmäßig zu reinigen. Wenn dies nicht geschieht, können Hemdsärmel verschmutzen oder bei Personen mit sensibler Haut allergische Reaktionen ausgelöst werden. Bitte tragen Sie die Uhr nicht zu engliegend, um eine mögliche allergische Reaktion der Haut zu vermeiden. Sollte sich eine allergische Reaktion am Handgelenk entwickeln, tragen Sie die Uhr bitte nicht weiter und konsultieren Sie einen Arzt.

• Magnetismus

Die Funktion ihrer Uhr wird durch starken Magnetismus beeinträchtigt. Bringen Sie sie deshalb nicht in die Nähe von magnetischen Objekten.

• Stöße und Vibrationen

Sie können Ihre Uhr bei normalen sportlichen Aktivitäten tragen. Achten Sie jedoch darauf sie nicht fallen zu lassen oder gegen harte Gegenstände zu stoßen, da hierdurch Schaden an der Uhr entstehen kann.

• **Temperatur** Ihre Uhr ist im Werk so eingestellt worden, dass die Ganggenauigkeit bei normalen Temperaturen erhalten bleibt.

• Reinigung

Benutzen Sie ausschließlich ein weiches Tuch und sauberes Wasser zum Reinigen der Uhr. Verwenden Sie nie Chemikalien, da diese die Gehäusedichtungen beschädigen.

■ KUNDENDIENST

Sollte Ihre LORUS Uhr eine Reparatur oder Wartung benötigen, beachten Sie bitte die beigefügten Garantieunterlagen.