

70  
mm

0



0

★ ★ ★  
GUARANTEE

5

YEARS

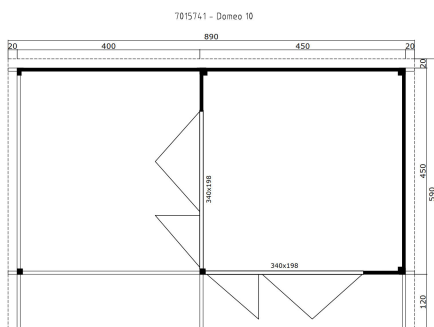
**VERPACKUNG: 3 PALETTE(N)**

 890 x 114 x 60 cm  
1948 kg

 445 x 114 x 70 cm  
1519 kg

 380 x 118 x 55 cm  
650 kg

EAN 4743329233273

**DIMENSIONEN**

|                           |                        |
|---------------------------|------------------------|
| Fläche                    | 19.01 m <sup>2</sup>   |
| Dachabmessungen           | 8.90 x 5.90 m          |
| Rauminhalt m <sup>3</sup> | ≈ 47.83 m <sup>3</sup> |
| Seitenwandhöhe            | ≈ 2.45 m               |
| Firsthöhe                 | ≈ 2.58 m               |
| Vordach                   | ≈ 120 cm               |

**FENSTER & TÜR**

|             |                  |
|-------------|------------------|
| 2 x Falttür | 340.0 x 198.0 cm |
|-------------|------------------|

**DACH UND FUSSBODEN**

|                                |                      |
|--------------------------------|----------------------|
| Dachbretter                    | 18x90 mm             |
| Fussbodenbretter               | 28x137 mm            |
| Dachfläche                     | 52.51 m <sup>2</sup> |
| Dachwinkel                     | ≈ 1.75 °             |
| Imprägnierte Unterkonstruktion | 70x70 mm             |

\*Optional Dacheindeckung



# MEHR LEBEN IM GARTEN



LASITA MAJA

## DOMEO



[www.lasita.com](http://www.lasita.com)



# DOMEO

## Gartenhaus-Serie

Modern, klar und fokussiert,  
das ist unsere Domeo-Serie

Glas und Aluminium in Kombination mit Naturholz, dazu funktionale Designs, bieten Ihnen unzählige Nutzungsmöglichkeiten für Ihr formschönes Haus im Garten. Mit dem erweiterten Domeo-Portfolio haben wir ein Konzept geschaffen, welches zahlreiche Optionen für den täglichen Gebrauch bietet. Egal ob Büroarbeit zu Hause, für ein Fitnessstudio, eine Bar oder zum gemütlichen Entspannen. Selbst die einfache Erweiterung Ihres bestehenden Wohnraumes ist damit kein Problem mehr.

### Multifunktional

Um diese Serie ultra-funktional zu machen, bieten wir eine Reihe von Dachverlängerungen an. Dies ist die perfekte Lösung, um einen überdachten Außenbereich zu gestalten. Ideal als Unterstand, Grillplatz oder einfach um die frische Luft zu genießen. Wir bieten Domeo-Modelle auch in einer Wandstärke von 70 mm an, die sich problemlos an den ganzjährigen Gebrauch anpassen lassen. Domeo 9 und 10 sind perfekt als ein lichtdurchflutetes Wohnzimmer oder Home Office im Garten. Eine geräumige Terrasse lädt zum Sonnenbaden ein oder zu einem Treffen mit der ganzen Familie an regnerischen Tagen.



Domeo 5 mit Seitendach



Domeo 3 Loggia



Domeo 10



Hier gehts zum  
Montagevideo  
eines Domeo 4

## EIN HAUCH VON LUXUS

Alle Domeo Gartenhäuser sind mit Doppelverglasung und verbessertem, stärkeren Rahmen in Kobaltgrau ausgestattet. Diese Serie ist eine gute Investition für den ganzjährigen Einsatz, insbesondere in Ländern mit einem milderen Klima. Dank der 14 mm spezial gehärteten Fensterverglasung wird die Wärmeeffizienz deutlich erhöht und ist nun um 47% energieeffizienter. Reduzieren Sie Ihre Heizkosten und haben Sie es im Winter schön gemütlich. Das Zusammenspiel von geklebten Rahmen, Doppelverglasung und dickeren Profile machen die Schiebetür stark und stabil. Dies leistet dazu einen großen Beitrag zur Geräuschreduzierung nach innen. Wir haben auch unser Schließsystem überarbeitet, dass jetzt stärker, langlebiger und viel sicherer ist, um Ihre wertvollen Utensilien im Inneren best möglich zu schützen. Die großen Glasflächen ermöglichen es, genügend natürliches Licht im Raum zu haben und die schöne Aussicht zu genießen. Die neue Falttür von Domeo 8 und die normal zu öffnende Tür von Domeo 7 haben eine 28 mm Doppel-Isolierverglasung und sind auch im Türrahmen isoliert.







### ALUMINIUMFENSTER

Doppelt verglast und gehärtete Oberflächen. Ideal zur Verwendung von großen Verglasungsflächen. Modern, praktisch wartungsfrei, langlebig und außergewöhnlich witterungsbeständig.

### GROSSE GLASOBERFLÄCHEN

Ermöglichen es, dass viel natürliches Licht in den Raum gelangt. Dazu trübt nichts den offenen Ausblick in die Umgebung und in den Garten.

### UNZÄHLIGE OPTIONEN

Erweitern Sie Ihr Domeo mit einem praktischem Seiten- oder Loggia-Überdach. Die Montage ist links oder rechts möglich. Domeo 3/4/6 ist auch als Loggia Ausführung erhältlich.

### SOLIDE SCHIEBETÜR

Kann, je nach Modell, bis zur Hälfte oder zu zwei Dritteln geöffnet werden. Solider Schiebetürmechanismus sorgt für einfaches Öffnen und Schließen. Dank des lichtdurchfluteten Innenraums ideal als Homeoffice oder Außenküche zu verwenden.

### FUNKTIONELLES DESIGN

Unsere Gartenhäuser der Domeo-Serie verbinden eine minimalistische Optik mit funktionellem Design. Ein lichtdurchfluteter Innenraum vermittelt einen Hauch von Luxus im eigenen Garten. Auch ideal als Gartenzimmer.

### ALUMINIUM-ECKABDECKUNG

Die moderne Eckverbindung mit Aluminiumschale außen sorgt für moderne Optik und es bleibt mehr Platz um die Aussicht zu genießen.

## Ausstattungen & Optionen

### STANDARDAUSFÜHRUNG

- In 44 oder 70 mm Wandstärke erhältlich
- Größen von 300x300 cm bis 450 x 850 cm möglich
- 10 verschiedene Designs im Angebot
- Modernes Schraub-/Stecksystem bei den Eckverbindung
- Eckverbindungen mit Aluminiumschale verkleidet
- Wartungsfreie Schiebetüren
- Große Glasflächenfenster
- Verglasung mit gehärtetem Isolierglas
- Aluminiumrahmen in cobaltgrau ausgeführt
- Minimalistisches und funktionelles Design
- Zeitgemäße Optik, perfekt für den Garten im 21. Jahrhundert

### OPTIONEN

- Praktisches Seitendach für Domeo 2/3/4/5 erhältlich
- Domeo 3/4/6 als Loggia-Ausführung lieferbar
- Einbau-Raum-Kit in 2 Größen optional bestellbar
- Dachpfetten auch mit verstecktem Pfostenschuh möglich
- Auch als farbig behandeltes Gartenhaus lieferbar
- 4 Farben zur Auswahl:

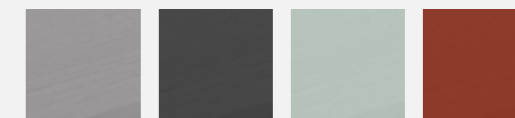

# DOMEO

**365 Tage im Jahr  
den Garten genießen!**



**osmo**<sup>®</sup>  
...in form und farbe



Für unser neues Oberflächenveredelungssystem arbeiten wir mit dem großen deutschen Markenlieferanten „OSMO“ zusammen. Osmo hat mehr als 50 Jahre Erfahrung mit der farbigen Holzbehandlung und steht für „Made in Germany“. Mit Osmo als Partner können wir ein bestmögliches Beschichtungsergebnis sicherstellen, eine lange Lebensdauer garantieren und den besten Schutz Ihres Holzproduktes garantieren!



Hier gehts zum  
Montagevideo  
eines Domeo 4





**DOMEO 8**



**DOMEO 4**



**DOMEO 7**

**DOMEO  
SERIE**

**Das perfekte  
HOMEOFFICE**



**DOMEO 1**



**DOMEO 2**



**DOMEO 6**



# DOMEO

## im Überblick

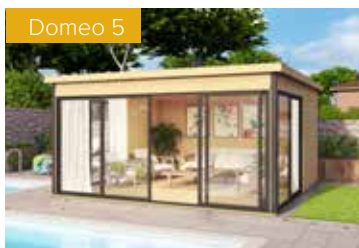

|                    | Nº      |    |           |     |     |       |     |   |           |           |           |           |   |
|--------------------|---------|----|-----------|-----|-----|-------|-----|---|-----------|-----------|-----------|-----------|---|
| Domeo 1            | 41262   | 44 | 300 x 300 | 239 | 239 | 8,48  | -   | - | 204 x 203 | -         | 100 x 203 | -         | ✓ |
| Domeo 2            | 41267   | 44 | 300 x 300 | 239 | 239 | 8,48  | 214 | - | 204 x 203 | -         | 100 x 203 | -         | ✓ |
| Domeo 3            | 41272   | 44 | 322 x 509 | 239 | 239 | 15,67 | -   | - | 304 x 203 | 204 x 203 | 100 x 203 | 100 x 203 | ✓ |
| Seitendach Domeo 3 | 9901200 | 44 | 300 x 322 | 239 | 222 | 9,3   | -   | - | -         | -         | -         | -         | - |
| Domeo 3 Loggia     | 41292   | 44 | 589 x 322 | 239 | 239 | 22,8  | 80  | - | 304 x 203 | 204 x 203 | 100 x 203 | -         | ✓ |
| Domeo 4            | 41277   | 44 | 322 x 418 | 239 | 239 | 12,82 | -   | - | 400 x 202 | 204 x 203 | -         | -         | ✓ |
| Seitendach Domeo 4 | 9901200 | 44 | 300 x 322 | 239 | 222 | 9,75  | -   | - | -         | -         | -         | -         | - |
| Domeo 4 Loggia     | 41297   | 44 | 302 x 578 | 239 | 239 | 22,38 | 76  | - | 400 x 203 | 84 x 196  | -         | -         | ✓ |
| Domeo 5            | 41282   | 44 | 418 x 418 | 239 | 239 | 16,74 | -   | - | 400 x 203 | 204 x 203 | -         | -         | ✓ |
| Seitendach Domeo 5 | 9900300 | 44 | 300 x 418 | 239 | 222 | 12,1  | -   | - | -         | -         | -         | -         | - |
| Domeo 6            | 39651   | 44 | 500 x 500 | 251 | 239 | 17,9  | -   | - | 204 x 203 | 204 x 203 | -         | -         | ✓ |
| Domeo 6 Loggia     | 41302   | 44 | 500 x 500 | 251 | 239 | 17,9  | 247 | - | 204 x 203 | 204 x 203 | -         | -         | ✓ |
| Domeo 7            | 41332   | 44 | 400 x 300 | 251 | 239 | 11,39 | 195 | - | 158 x 198 | -         | 60 x 184  | 117 x 184 | ✓ |
| Domeo 8            | 41337   | 44 | 500 x 400 | 251 | 239 | 19,22 | -   | - | 250 x 198 | -         | 60 x 184  | 60 x 184  | ✓ |
| Domeo 9            | 7015641 | 70 | 450 x 450 | 259 | 245 | 19    | 120 | - | 340 x 198 | -         | -         | -         | ✓ |
| Domeo 10           | 7015741 | 70 | 450 x 850 | 259 | 245 | 47    | 400 | - | 340 x 198 | -         | -         | -         | ✓ |

# STATISCHE BERECHNUNG

Berechnungsgrundlagen: EN 1995-1:2004/A1:2008

Typ: 7015741 - Domeo 10

## LASTANNAHMEN

Dacheindeckung **0,04 kN/m<sup>2</sup>**  
Nut+Federbohlen, d=18mm **0,09 kN/m<sup>2</sup>**

## WIND- UND SCHNEELASTEN:

Bodenschneelast  $s_k = 0,65 \text{ kN/m}^2$   
Reference wind  $g_{ref} = 0,32 \text{ kN/m}^2$

Kombinationen für Tragfähigkeit: 4 uls (1+2)\*1.20+3\*1.50

Baustoffe: C24

|                                  |                                  |                                 |                                      |
|----------------------------------|----------------------------------|---------------------------------|--------------------------------------|
| $g_M = 1.30$                     | $f_{m,0,k} = 24.00 \text{ MPa}$  | $f_{t,0,k} = 14.00 \text{ MPa}$ | $f_{c,0,k} = 21.00 \text{ MPa}$      |
| $f_{v,k} = 2.50 \text{ MPa}$     | $f_{t,90,k} = 0.40 \text{ MPa}$  | $f_{c,90,k} = 5.30 \text{ MPa}$ | $E_{0,moyen} = 11000.00 \text{ MPa}$ |
| $E_{0,05} = 7400.00 \text{ MPa}$ | $G_{moyen} = 690.00 \text{ MPa}$ | Service class: 1                | Beta c = 0.20                        |



Querschnittswerte: 2x70x136

|                        |                               |                             |                             |
|------------------------|-------------------------------|-----------------------------|-----------------------------|
| $ht = 27.2 \text{ cm}$ |                               |                             |                             |
| $bf = 7.0 \text{ cm}$  | $A_y = 126.93 \text{ cm}^2$   | $A_z = 126.93 \text{ cm}^2$ | $A_x = 190.40 \text{ cm}^2$ |
| $tw = 3.5 \text{ cm}$  | $I_y = 11738.79 \text{ cm}^4$ | $I_z = 777.47 \text{ cm}^4$ | $I_x = 2605.7 \text{ cm}^4$ |
| $tf = 3.5 \text{ cm}$  | $W_y = 863.15 \text{ cm}^3$   | $W_z = 222.13 \text{ cm}^3$ |                             |

## TRAGFÄHIGKEITSNACHWEISE

$\text{Sig}_{m,y,d} = MY/W_y = 8.97/863.15 = 10.39 \text{ MPa}$   $f_{m,y,d} = 14.77 \text{ MPa}$   
 $\text{Tau}_{z,d} = 1.5 * -0.04/190.40 = -0.00 \text{ MPa}$   $f_{v,d} = 1.54 \text{ MPa}$

## Parameters

$kh_y = 1.01$   $k_{mod} = 0.80$   $K_{sys} = 1.00$   $k_{cr} = 0.67$



$l_{ef} = 4.86 \text{ m}$   $\text{Lambda}_{rel m} = 1.06$   
 $\text{Sig}_{cr} = 21.40 \text{ MPa}$   $k_{crit} = 0.77$

## Kontrolle des Ergebnisses:

$\text{Sig}_{m,y,d}/f_{m,y,d} = 10.39/14.77 = 0.70 < 1.00$  (6.11)  
 $\text{Sig}_{m,y,d}/(k_{crit} * f_{m,y,d}) = 10.39/(0.77 * 14.77) = 0.92 < 1.00$  (6.33)  
 $(\text{Tau}_{z,d}/k_{cr})/f_{v,d} = (0.00/0.67)/1.54 = 0.00 < 1.00$  (6.13)

## GEBRAUCHSTAUGLICHKEIT: DIE ZUL. VERFORMUNG WURDE MIT ANGESETZT:



$u_{fin,y} = 0.0 \text{ cm} < u_{fin,max,y} = L/200.00 = 2.7 \text{ cm}$   
**Governing load case:**  $(1+0.6)*1 + (1+0.6)*2 + (1+0*0.6)*3$   
 $u_{fin,z} = 1.5 \text{ cm} < u_{fin,max,z} = L/200.00 = 2.7 \text{ cm}$   
**Governing load case:**  $(1+0.6)*1 + (1+0.6)*2 + (1+0*0.6)*3$

**Holzträger OK !!!**

Bei der Statik in der Anlage handelt es sich um eine statische Berechnung unseres Statikers aus Estland (nach Vorgaben der deutschen Gesetzgebung). Da unser Statiker jedoch nicht über eine deutsche Zulassung verfügt, ist diese Statik nicht rechtsgültig.

Domeo 10  
Art.Nr. 7015741





Domeo 10, Art.No.7015741

Groundplan - Grundplan - Plan de masse - Planimetria - Plattegrond - Põhiplaan

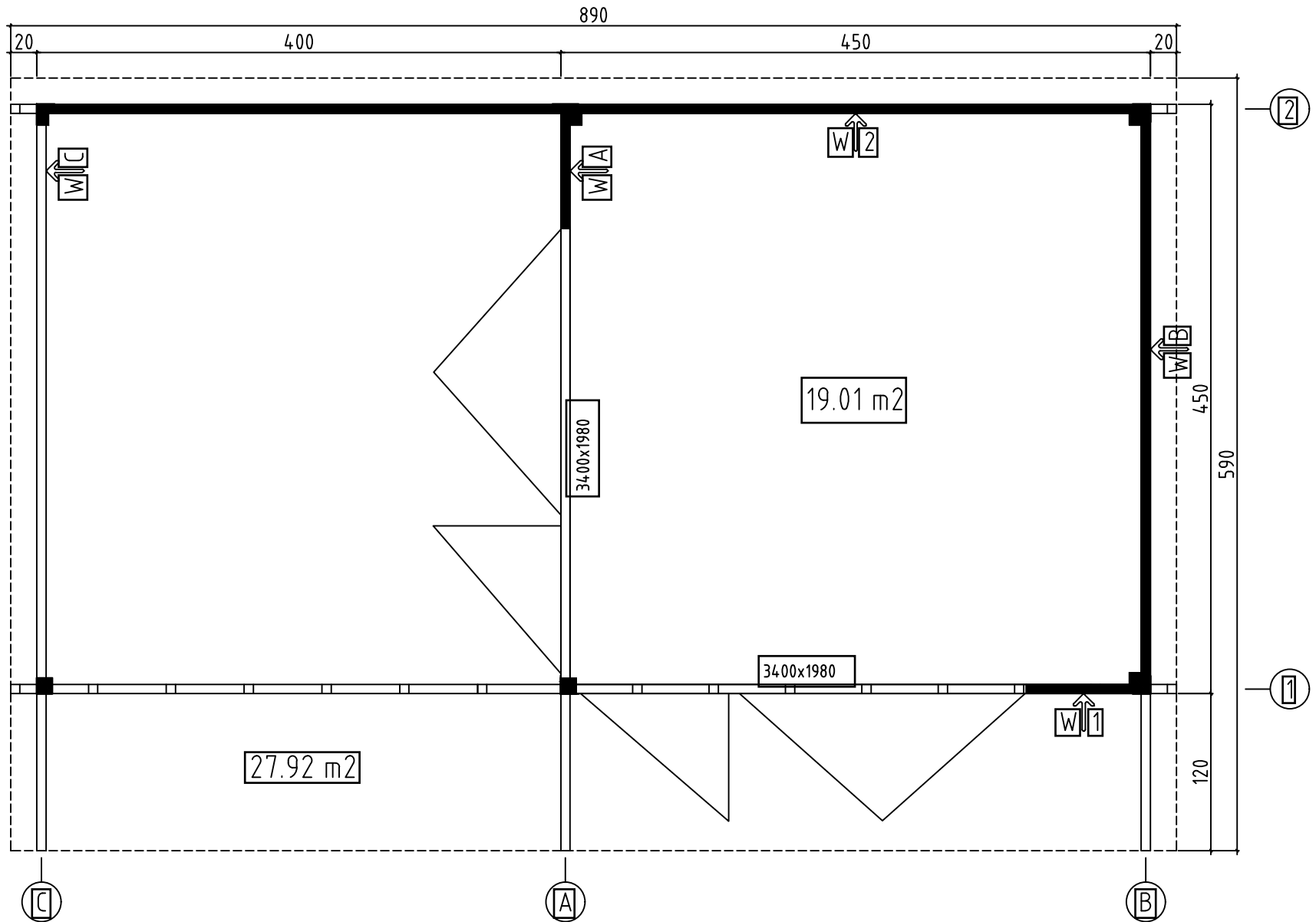



Domeo 10, Art.No.7015741

Foundation - Fundament - Fondation - Fundamenta - Fundering - Immutatud alusraam

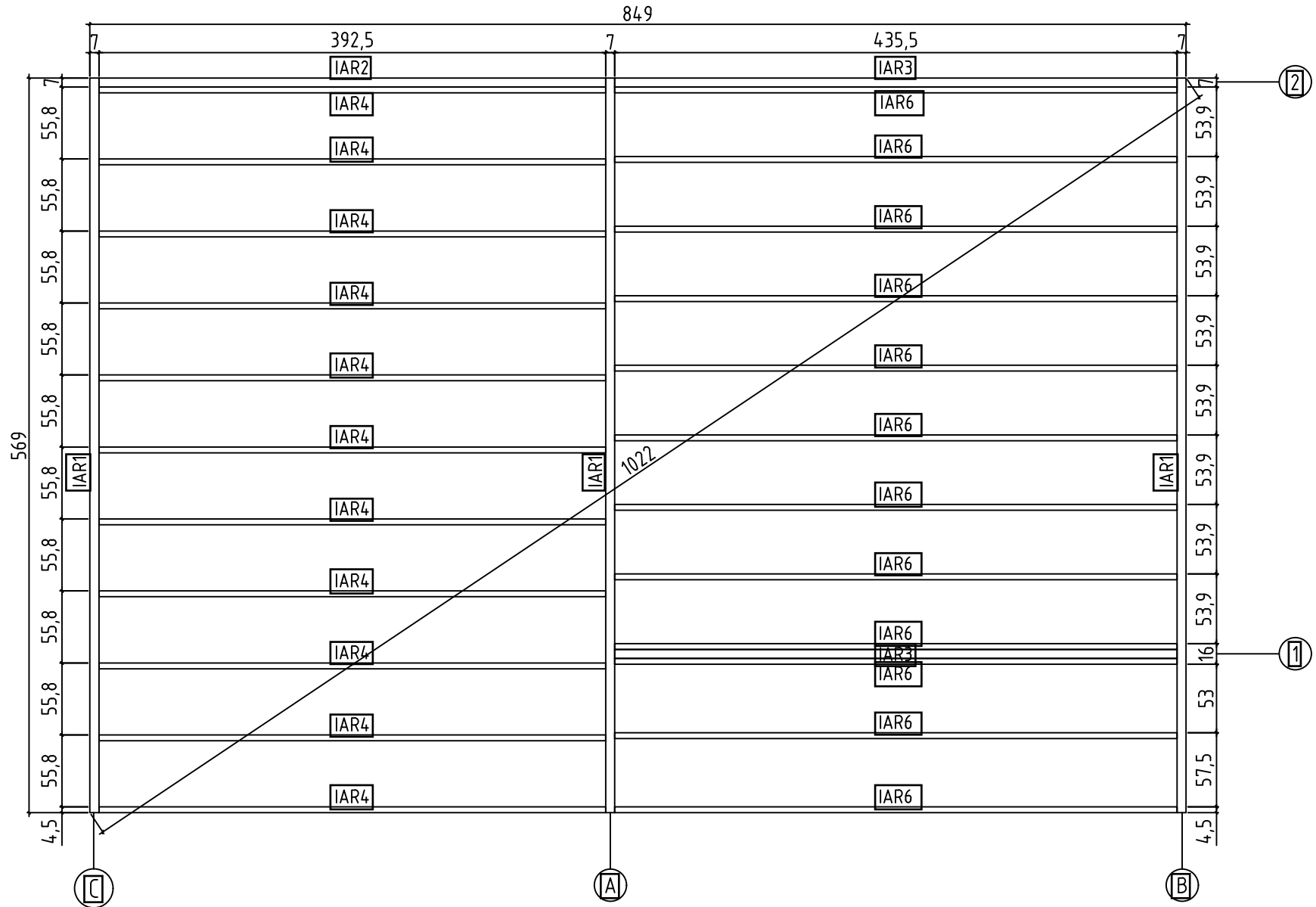







Domeo 10, Art.No.7015741

Floor boards - Fussbodenbretter - Plan pose plancher - Pavimento - Vloerhout - Põrandalaudis

Terrace boards - Terrassenbretter - Plancher de terrasse - Piattaforme terrazzo - Terrasvloer - Terrassilaudis

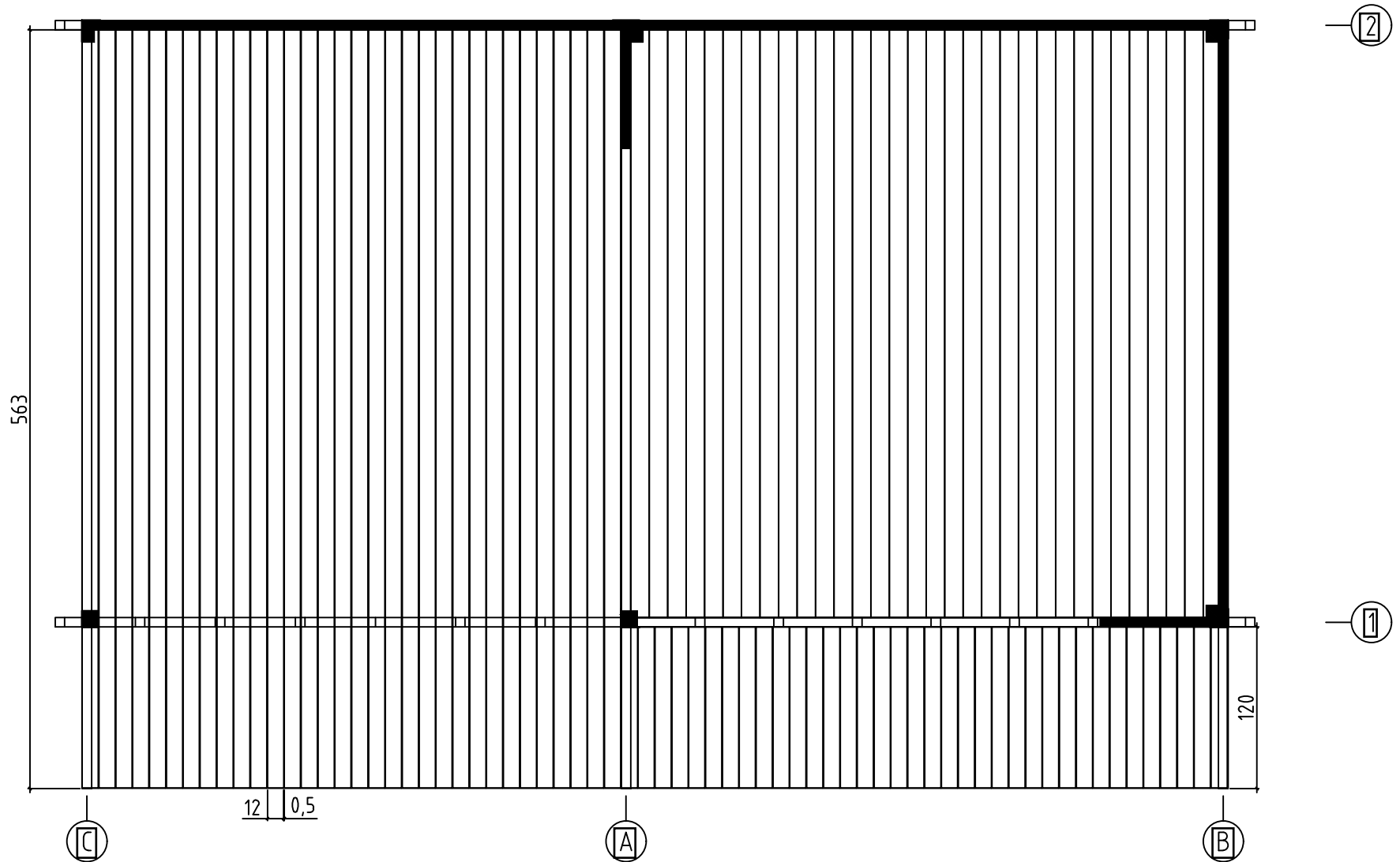







Domeo 10, Art.No.7015741

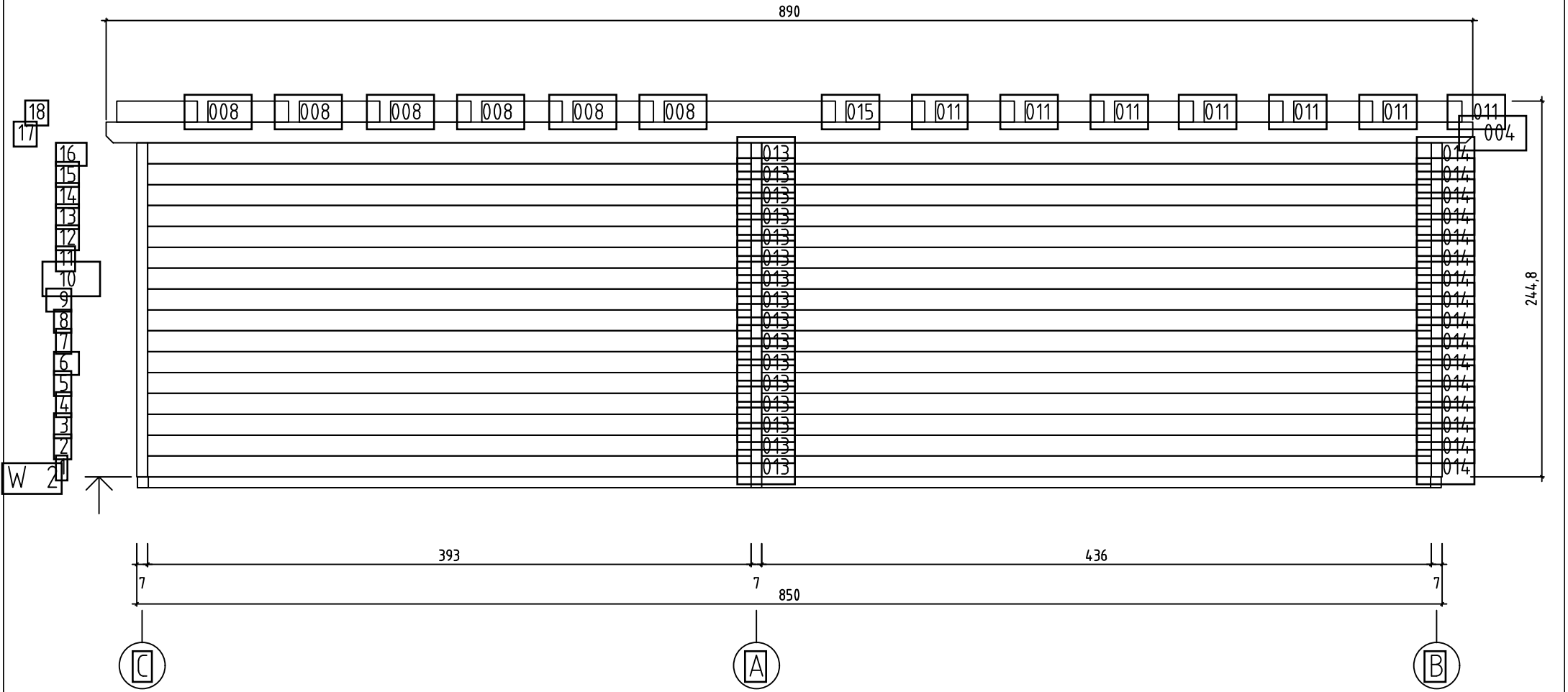



Domeo 10, Art.No.7015741

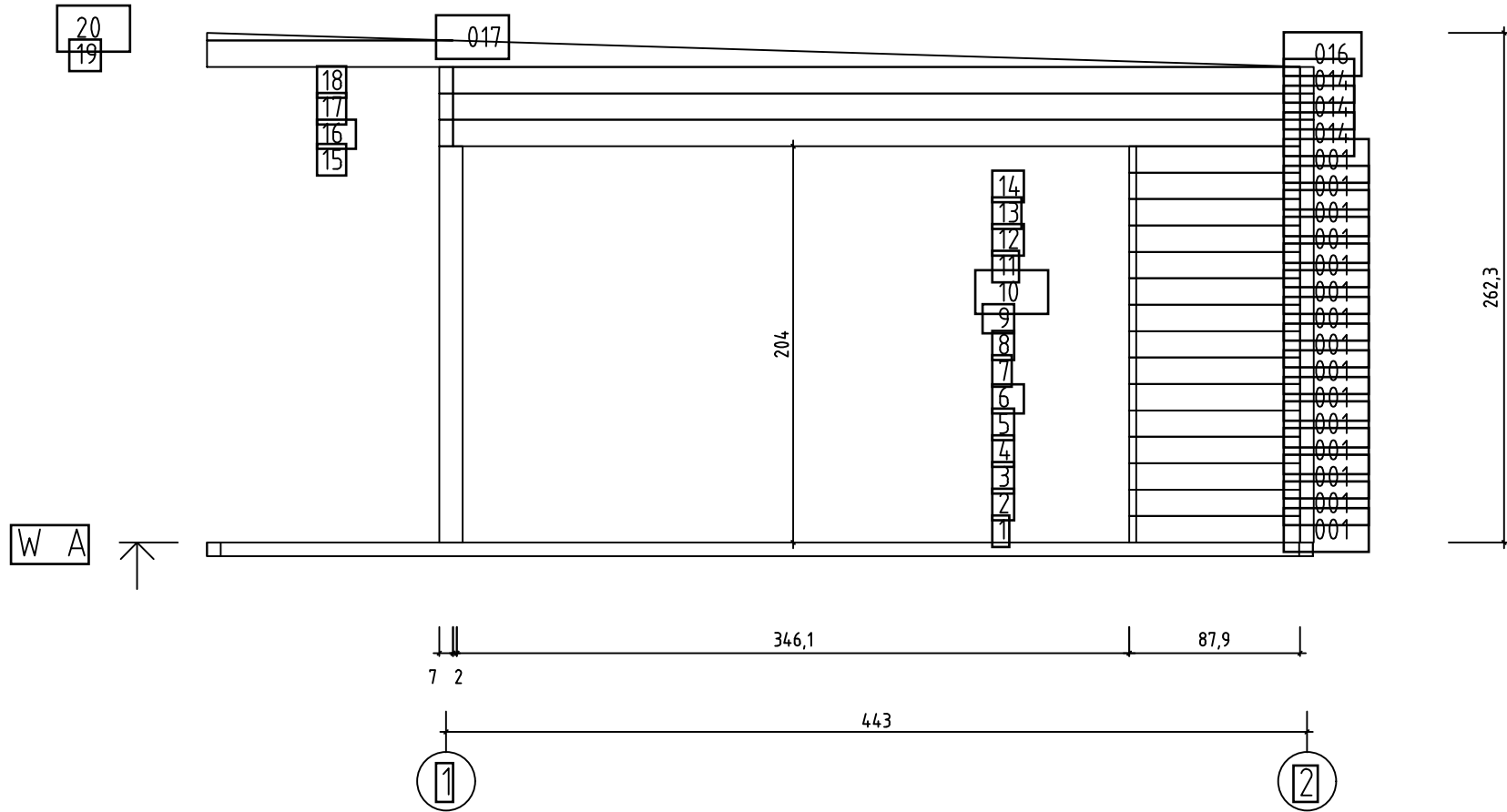



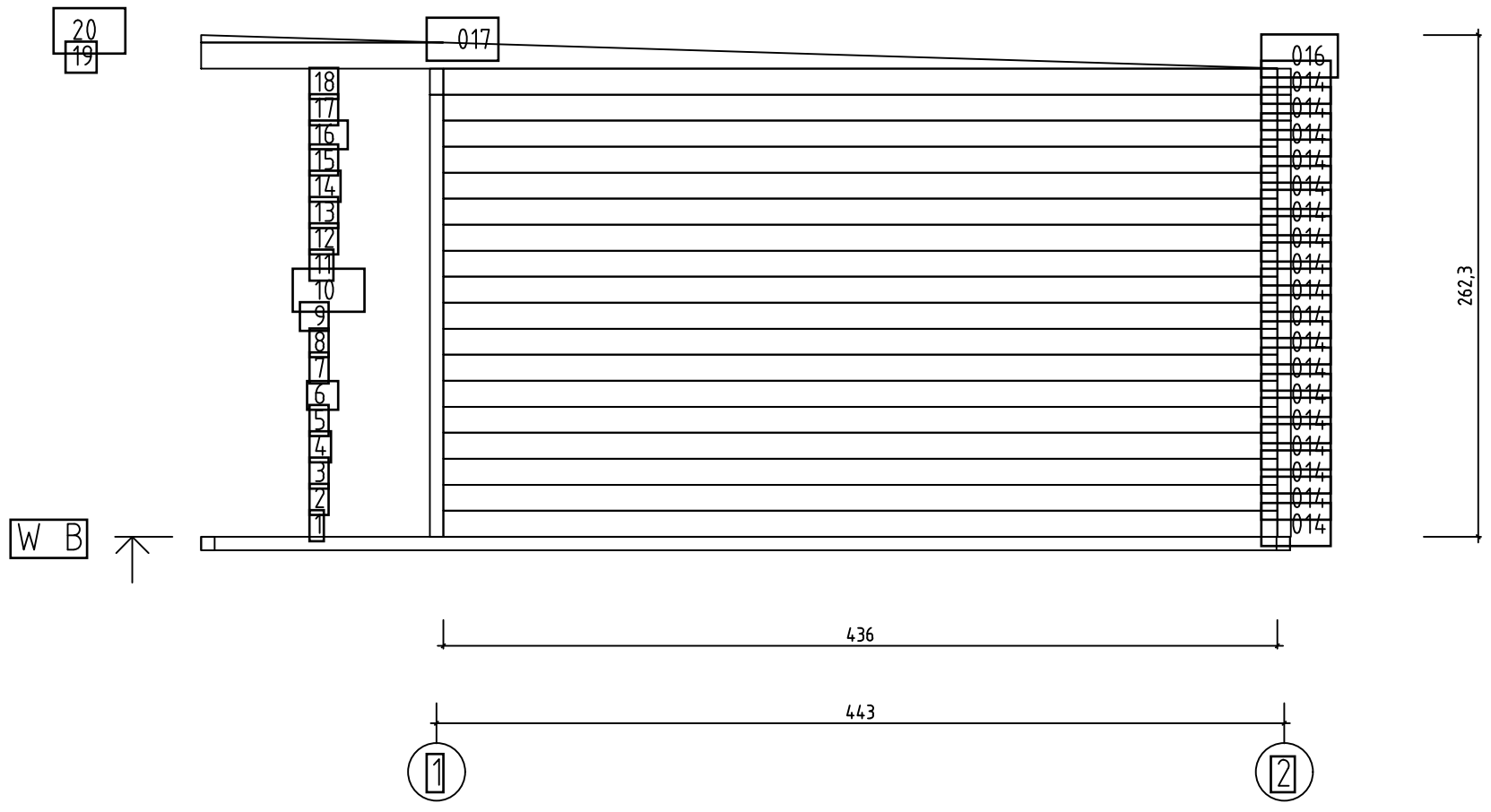





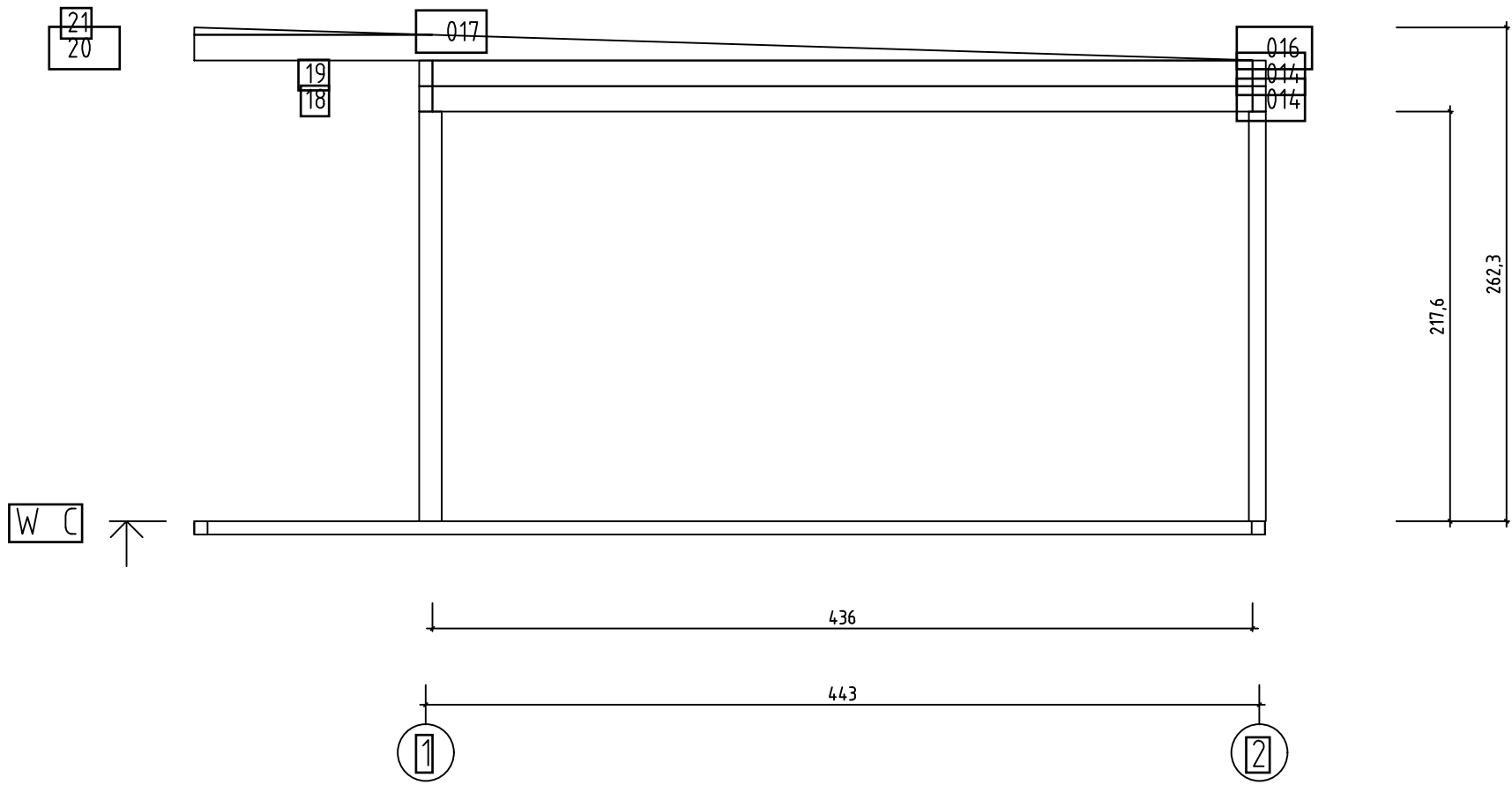



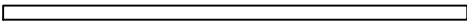
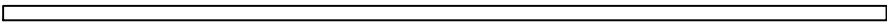
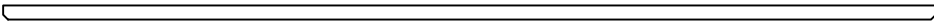

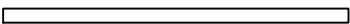



Domeo 10, Art.No.7015741

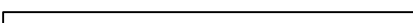



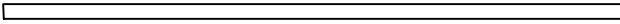
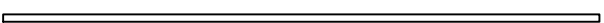



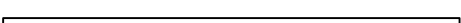



Domeo 10, Art.No.7015741



| Pos  | Domeo 10, Art.No.7015741<br>Piece list - Stückliste - Liste des pièces - Elementi - Stuklijst - Tükítabel                                                               | Arv | Profil<br>(mm) | Pikkus<br>(mm) |
|------|-------------------------------------------------------------------------------------------------------------------------------------------------------------------------|-----|----------------|----------------|
| 001  |                                                                                        | 30  | 70x136         | 879            |
| 002  |                                                                                        | 1   | 70x136         | 4430           |
| 003  |                                                                                       | 1   | 70x136         | 8430           |
| 004  |                                                                                       | 2   | 70x136         | 8900           |
| 005  |                                                                                        | 2   | 70x136         | 130            |
| 006  |                                                                                        | 1   | 70x136         | 324            |
| 007  |                                                                                        | 1   | 70x136         | 3295           |
| 008  |                                                                                        | 11  | 70x136         | 524            |
| 009  |                                                                                        | 1   | 70x136         | 565            |
| 010  |                                                                                        | 1   | 70x136         | 479            |
| 011  |                                                                                      | 13  | 70x136         | 513            |
| 012  |                                                                                      | 1   | 70x136         | 313            |
| 013  |                                                                                      | 16  | 70x136         | 3930           |
| 014  |                                                                                      | 39  | 70x136         | 4360           |
| 015  |                                                                                      | 1   | 70x136         | 1114           |
| 016  |                                                                                      | 3   | 70x136         | 5625           |
| 017  |                                                                                      | 3   | 70x39          | 1265           |
| SR1  | Rafter - Dachsparren - Chevron - Trave - Dak spar - Sarikas<br>                      | 15  | 70x140         | 5903           |
| IAR1 | Foundation - Fundament - Fondation - Fondamenta - Fundering - Immutatud alusraam<br> | 3   | 70x70          | 5690           |
| IAR3 | Foundation - Fundament - Fondation - Fondamenta - Fundering - Immutatud alusraam<br> | 2   | 70x70          | 4355           |
| IAR2 | Foundation - Fundament - Fondation - Fondamenta - Fundering - Immutatud alusraam<br> | 1   | 70x70          | 3925           |
| IAR4 | Foundation - Fundament - Fondation - Fondamenta - Fundering - Immutatud alusraam<br> | 11  | 45x70          | 3925           |
| IAR6 | Foundation - Fundament - Fondation - Fondamenta - Fundering - Immutatud alusraam<br> | 12  | 45x70          | 4355           |

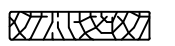
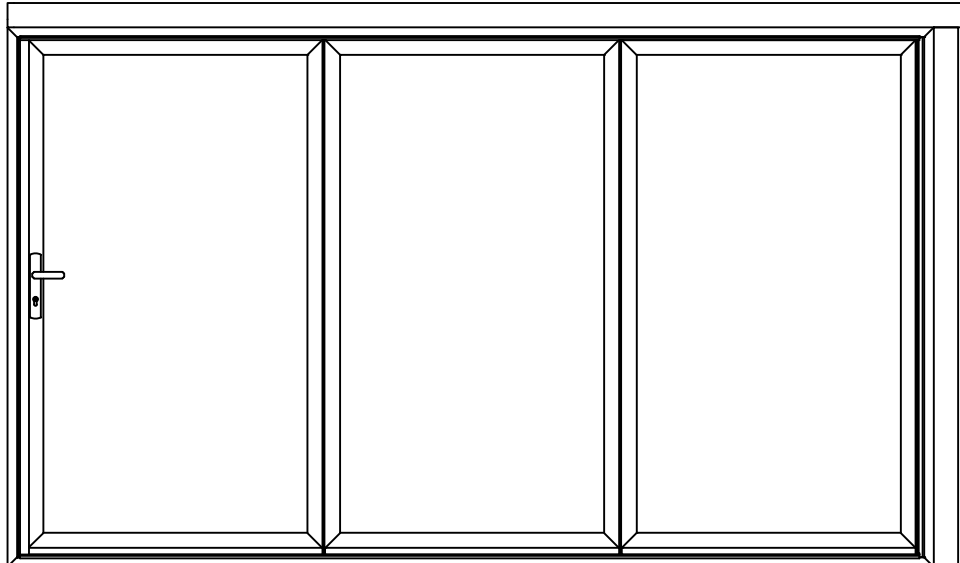

| Pos | Domeo 10, Art.No.7015741<br>Piece list - Stückliste - Liste des pièces - Elementi - Stuklijst - Tükítabel                                                                                                                                                  | Arv       | Profil<br>(mm) | Pikkus<br>(mm) |
|-----|------------------------------------------------------------------------------------------------------------------------------------------------------------------------------------------------------------------------------------------------------------|-----------|----------------|----------------|
|     | Floor boards - Fussbodenbretter - Lame de plancher -<br>Pavimento - Vloerhout - Põrandalaud                                                                             |           | 137x28         | 140 m          |
|     | Terrace boards - Terrassenbretter - Plancher de terrasse -<br>Piattaforme terrazzo - Terrasvloer - Terrassitaud                                                         | 32        | 120x28         | 5630           |
|     | Terrace boards - Terrassenbretter - Plancher de terrasse -<br>Piattaforme terrazzo - Terrasvloer - Terrassitaud                                                         | 36        | 120x28         | 1200           |
|     | Roof boards - Dachbretter - Voliges - Perlina per tetto - Dakhout - Katuselaud                                                                                          |           | 90x18          | 588 m          |
|     | Floor fillet - Fussbodenteiste - Corniere de finition du plancher - Finitura per pavimento<br>(battisco pa) - Vloerafwerktijst - Põrandatiist                           |           | 15x40          | 18             |
|     | Roofing felt fillet - Dachpappenleiste - Baquette de fixation du feutre bitumeux - Asse<br>per fissaggio guaina bituminosa - Afdektijst asfaltpapier - Katusepapiliist  |           | 18x58          |                |
|     | Post - Pfosten - Poteau - Piede registrabile - Stijl - Post                                                                                                             |           | 90x90          |                |
|     | Post - Pfosten - Poteau - Piede registrabile - Stijl - Post                                                                                                             |           | 120x120        |                |
|     | Fixing fillet - Fixierungsleiste - Profil de fixation - Massello di fissaggio - Bevestiging<br>tjstwerk - Tëndertiist                                                   |           | 28x34          |                |
|     | Fascia board - Traufbrett - Bandeau de toit - Finitura lati tetto - Gevellijst -<br>Räästalaud                                                                         |           | 18x120         |                |
|     | Montage set for garden house - Montage-set für gartenhaus - Kit de montage de maison de jardin -<br>Set di montaggio per caseffa da giardino - Montage set voor tuinhuis - Aiamaia montaaživahendid                                                        |           |                |                |
|     | Door - Tür - Porte - Porte - Deur - Uks                                                                                                                                | 3400x1980 | 2              |                |