



# heidenfeld



## Miweba GmbH

 Gewerbepark 20  
96149 Breitengüßbach  
 09544 9879080  
 kundenservice@miweba.de

 **MIWEBA.DE**

 /miwebagmbh  /miwebaTV  /miweba\_gmbh

ORIGINAL BEDIENUNGSANLEITUNG

# INFRAROTHEIZUNG HF-HP 130

Artikelnummer: PR0026365

# EINLEITUNG

**Sehr geehrte Kundin, sehr geehrter Kunde,**

wir möchten Sie zum Kauf Ihrer neuen Infrarotheizung HF-HP 130 der Marke Heidenfeld beglückwünschen. Heidenfeld bietet eine breite Palette an Infrarotheizungen an. Alle Infrarotheizungen entsprechen den derzeit gültigen Normen und verfügen somit über höchste Qualitätsstandards.



Damit Sie Ihre Infrarotheizung mit voller Funktionsfähigkeit nutzen können und noch lange Freude daran haben, lesen Sie die Gebrauchsanleitung vor Inbetriebnahme sorgfältig durch.

**Lesen Sie das gesamte Dokument vor der Inbetriebnahme und der ersten Benutzung aufmerksam durch. Es liegt in Ihrer Verantwortung, jeden Nutzer dieses Geräts in allen Sicherheitsvorkehrungen und Hinweisen sorgfältig und ordnungsgemäß zu unterweisen. Bewahren Sie diese Gebrauchsanleitung sicher und sorgfältig auf!**

**Wir lassen Sie nicht alleine!**

Sollten Sie Hilfe, bei der Inbetriebnahme oder bei der Instandhaltung Ihres Geräts haben, können Sie uns gerne unter der unten angegebenen Telefonnummer erreichen. In den meisten Fällen lassen sich auch Probleme mit umfangreichen technischen Geräten schnell und unkompliziert in einem Telefonat klären. Für alle anderen Fälle können Sie uns auch eine Mail zuschicken. Unser Serviceteam steht Ihnen gerne für Fragen rund um die Reparatur und den Austausch von Teilen zur Verfügung.

## Miweba GmbH

 Gewerbepark 20  
96149 Breitengüßbach  
 09544 9879080  
 kundenservice@miweba.de



miweba.de



@miwebaTV



@miweba\_gmbh



@miwebagmbh

# INHALTSVERZEICHNIS

1. Technische Daten.....	4
2. Wichtige Sicherheitshinweise.....	5
3. Montage.....	7
4. Thermostat.....	8
5. Bedienung Thermostat.....	9
6. WIFI-Empfänger „Tuya Smart“ App.....	12
7. Problembehandlung.....	15
8. Wartung und Instandhaltung.....	15
9. Entsorgung.....	16

# 1. TECHNISCHE DATEN

Montage	Wandmontage
IP-Schutzklasse	IP44
Kabellänge	1,9 m
Lebensdauer	> 100.000 Stunden
Eigenschaften 300 Watt	5,8 kg – 60 x 50 cm – Raumgrößen bis 7,5 m <sup>2</sup>
Eigenschaften 500 Watt	7,0 kg – 70 x 60 cm – Raumgrößen bis 12,5 m <sup>2</sup>
Eigenschaften 600 Watt	9,5 kg – 100 x 60 cm – Raumgrößen bis 15 m <sup>2</sup>
Eigenschaften 800 Watt	11,2 kg – 120 x 60 cm – Raumgrößen bis 20 m <sup>2</sup>
Eigenschaften 1000 Watt	14,0 kg – 120 x 80 cm – Raumgrößen bis 25 m <sup>2</sup>
Eigenschaften 1200 Watt	16,8 kg – 120 x 90 cm – Raumgrößen bis 30 m <sup>2</sup>
Sicherheit	zweifacher Überhitzungsschutz, inkl. Thermostat
Temperaturbereich	Oberflächentemperatur bis zu 125° C
Heiztechnologie	Infrarot-Heizelement
Stromversorgung	220 – 240 V ~ 50 / 60 Hz

## HILFE ZUM PRODUKT

Weitere Informationen wie YouTube-Aufbauvideos, FAQs zum Produkt sowie technische Daten finden Sie unter diesem Link. Scannen Sie hierfür einfach den QR-Code.



## 2. WICHTIGE SICHERHEITSHINWEISE

**Warnung: Um das Risiko von Verbrennungen, Stromschlägen, Bränden oder Verletzungen während der Verwendung dieser Heizplatte zu vermeiden, sollten immer diese grundlegende Sicherheitsvorkehrungen befolgt werden!**

**Folgende Hinweise sind unbedingt zu beachten und zu befolgen:**

1. Beschädigen oder zerstören Sie das Netzkabel nicht, verändern, biegen, dehnen oder drücken es nicht und legen Sie keine Gewichte darauf.
2. Stellen Sie sicher, dass die Betriebsspannung zwischen 220 und 240V, 50Hz liegt.
3. Verwenden Sie ausschließlich eine Steckdose, um speziell das Heizpaneel zu betreiben, da es eine höhere Stromaufnahme benötigt.
4. Halten Sie es von Kindern, alten Menschen, Invaliden, Haustieren oder von Menschen, welche betrunken sind, fern.
5. Üben Sie keinen Druck auf die Heizung aus, springen oder setzen Sie sich nicht auf das Gerät.
6. Bevor Sie das Heizpaneel reinigen, ziehen Sie den Netzstecker heraus und warten Sie, bis das Heizpaneel vollständig abgekühlt ist. Verwenden Sie zur Reinigung nur ein trockenes Tuch und keine brennbaren Substanzen.
7. Dieses Produkt darf nur von Fachpersonal demontiert oder repariert werden.
8. Ein ununterbrochener Betrieb verkürzt die Nutzungsdauer des Heizgerätes. Deaktivieren Sie es deshalb jede Stunde.
9. Verwenden Sie das Heizgerät nicht, wenn die Umgebungstemperatur über 20 °C liegt. Der Dauereinsatz bei hohen Temperaturen schwächt die Leistung des Gerätes.
10. Der Sicherheitsabstand für die Steckdose beträgt mindestens 20 cm über dem Boden.
11. Halten Sie das Heizgerät von brennbaren und explosiven Stoffen fern, wenn es in Betrieb ist.
12. Halten Sie den minimalen Sicherheitsabstand zum Heizkörper ein: 30 cm oben/unten, 10 cm links/rechts, 10 cm von der Rückseite.
13. Während der ersten paar Tage des Gebrauchs können neue Heizgeräte Gerüche abgeben, welche für den Menschen unbedenklich sind.
14. Schäden aufgrund unsachgemäßer Verwendung sind von der Haftung ausgeschlossen.
15. Dieses Gerät ist nicht zur Verwendung durch Personen mit eingeschränkten körperlichen, sensorischen oder geistigen Fähigkeiten oder durch Personen mit mangelnder Erfahrung bestimmt, es sei denn, sie werden von einer für ihre Sicherheit verantwortlichen Person beaufsichtigt oder in die Verwendung des Geräts eingewiesen.
16. Betreiben Sie das Gerät nur in trockener, sowie staubfreier Umgebung und halten Sie es von Gegenden fern, an denen sich Feuchtigkeit, Wasser und weitere Flüssigkeiten bilden.
17. Schützen Sie das Gerät vor Feuchtigkeit und setzen Sie es keinem Einfluss von Vibrationen, Kälte und keinen mechanischen Belastungen aus.
18. Setzen Sie das Gerät nicht direkter Sonneneinstrahlung aus.

## 2. WICHTIGE SICHERHEITSHINWEISE

(FORTSETZUNG)

19. Verwenden Sie das Gerät nicht in der Nähe von wärmeerzeugenden Geräten wie Öfen oder Herden und setzen Sie es nicht einer ständigen Wärmebestrahlung aus.
20. Untersuchen Sie das Gerät vor jedem Gebrauch nach Beschädigungen. Sollte das Gerät Beschädigungen aufweisen, verwenden Sie es nicht mehr.
21. Befolgen Sie alle Hinweise und Sicherheitsanweisungen von allen Geräten, die Sie mit dem Produkt verbinden.
22. Aus Sicherheits- und Zulassungsgründen (CE) ist das eigenmächtige Umbauen und/oder Verändern bzw. Modifizieren des Geräts nicht gestattet.
23. Verbinden Sie auf keinen Fall mehr als ein Thermostat gleichzeitig.
24. Dieses Gerät ist ausschließlich für den privaten Hausgebrauch geeignet.

**Achtung: Halten Sie Kinder von Verpackungsmaterial fern und lassen Sie das Verpackungsmaterial nicht achtlos liegen. Es besteht u.a. Erstickungsgefahr! Entsorgen Sie das Verpackungsmaterial entsprechend den örtlichen Vorschriften Ihres Wohnorts.**

### 3. MONTAGE

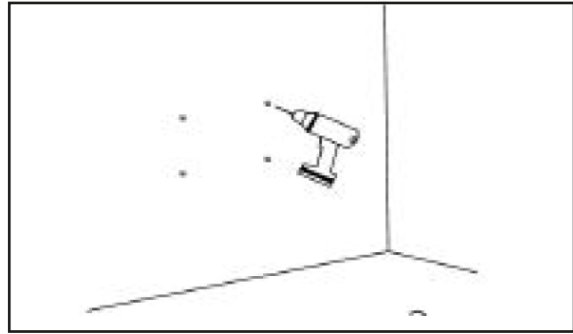

1. Markieren Sie an der Wand die Stellen für die Schrauben und nehmen Sie dann eine Bohrmaschine, um die Löcher für diese zu bohren.

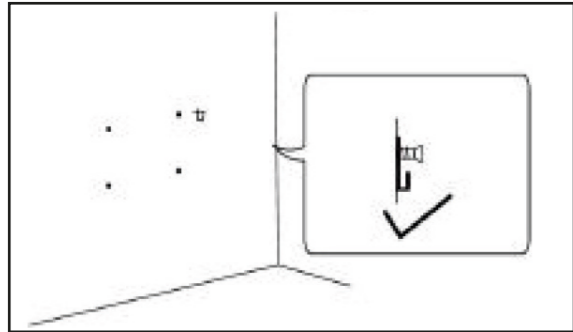

2. Verwenden Sie die Schrauben, um die Wandhaken zu befestigen.

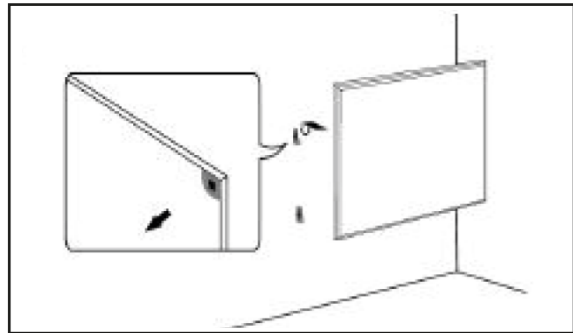

3. Hängen Sie die Infrarotheitung mit Hilfe der Wandhaken an die Wand.

#### **! WARNUNG**

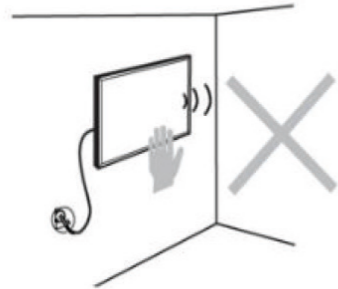

Während des Betriebes nicht berühren.

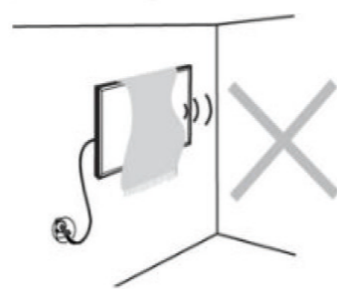

Nicht bedecken.



### 4. THERMOSTAT

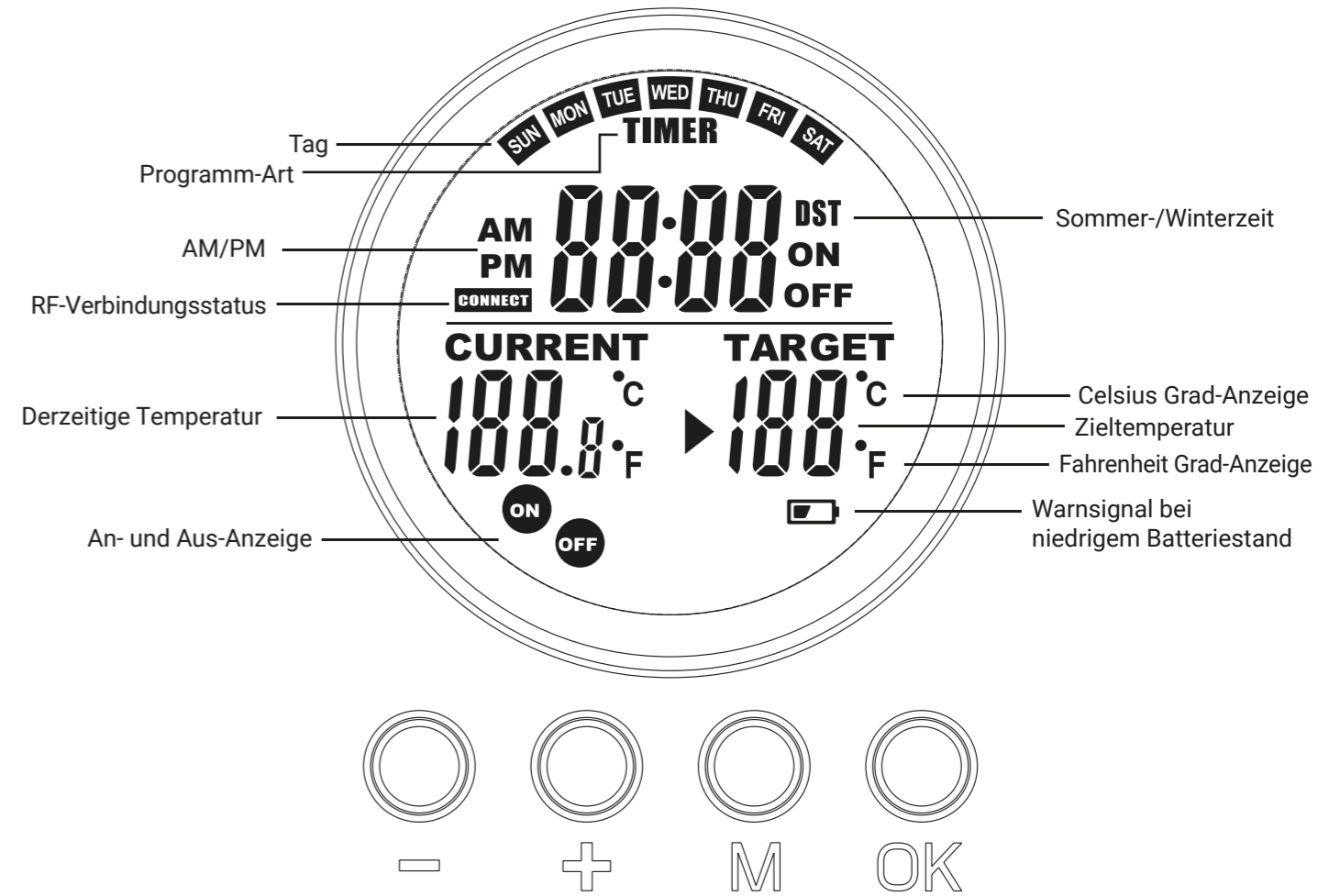

**HINWEIS:** Timer-Einstellungen, Bedienung und Konfiguration des Geräts sollten über die mobile Anwendung erfolgen. Die Fernbedienung unterstützt die Timer-Funktion nicht und sollte nur zum Ein- und Ausschalten des Geräts und zur Anzeige des Gerätestatus verwendet werden.

## 5. BEDIENUNG THERMOSTAT

### Taste „M“

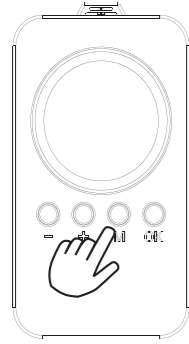

Drücken Sie die Taste M, um zwischen Zeit / Thermostat zu wechseln.

### Taste „+“ und „-“

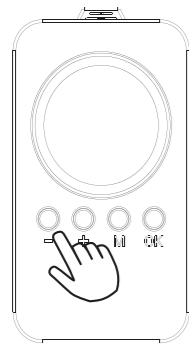

Drücken Sie die Taste „+“ oder „-“, um den Wert im Programmier- und Einstellmodus zu erhöhen oder zu verringern.

### Taste „OK“

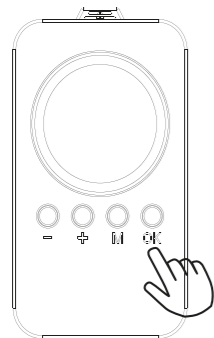

Drücken Sie OK, um den Steckplatz ein-/auszuschalten.

## 5. BEDIENUNG THERMOSTAT (FORTSETZUNG)

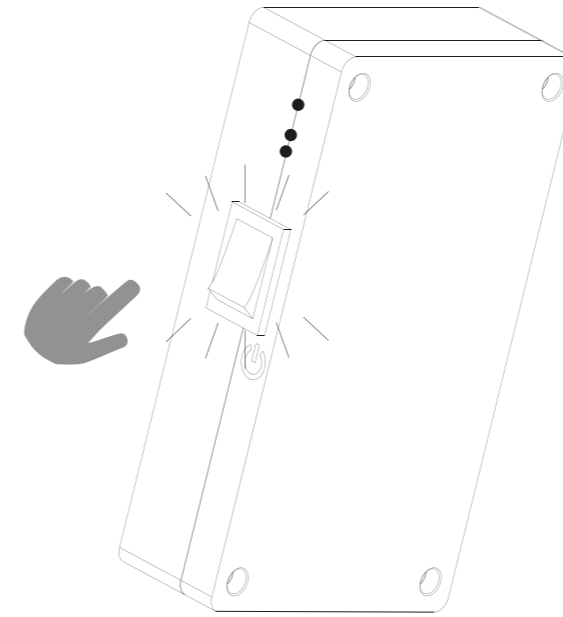

### HEIZPLATTE MIT DEM THERMOSTAT KOPPELN

Sie müssen die Heizplatte vor dem ersten Gebrauch mit dem Thermostat koppeln.

1. Drücken Sie den Schalter, um das Thermostat einzuschalten.
2. Halten Sie die Tasten „-“ und „+“ drei Sekunden lang gedrückt, um den Kopplungsmodus der Fernbedienung zu aktivieren. Das Symbol „CONNECT“ blinkt und zeigt an, dass sich die Fernbedienung im Kopplungsmodus befindet.
3. Warten Sie fünf Sekunden, nachdem die Heizplatte eingeschaltet wurde. Das Symbol „CONNECT“ auf der Fernbedienung leuchtet dauerhaft und zeigt an, dass das Gerät und die Fernbedienung erfolgreich gekoppelt wurden.

**HINWEIS:** Der Kopplungsvorgang ist in der Regel in fünf Sekunden abgeschlossen. Bitte stellen Sie sicher, dass der Abstand zwischen dem Heizgerät und dem Thermostat mehr als 2,5 m beträgt.

### DATUM UND ZEIT EINSTELLEN

1. Schließen Sie das Heizpaneel an das Stromnetz an und schalten Sie es mit dem Hauptschalter an der Seite des Gehäuses ein.
2. Drücken Sie die OK-Taste, um das Gerät einzuschalten.
3. Drücken und halten Sie die Taste M. Auf dem Display wird 24H angezeigt, was bedeutet, dass die Zeit im 24-Stunden-Format angezeigt wird. Um das 12-Stunden-Format zu wählen, drücken Sie die Taste „+“ oder „-“. Bestätigen Sie Ihre Auswahl mit der OK-Taste.
4. Das Symbol für den Wochentag blinkt (SUN - SAT). Stellen Sie mit den Tasten „+“ und „-“ den aktuellen Wochentag ein. Bestätigen Sie Ihre Auswahl mit der OK-Taste.
5. Im nächsten Schritt blinkt das Stundenfeld. Stellen Sie mit den Tasten „+“ und „-“ die aktuelle Uhrzeit ein. Bestätigen Sie die Einstellungen mit der Taste „OK“. Die aktuelle Uhrzeit in Minuten sollte auf die gleiche Weise eingestellt werden. Drücken Sie OK, um zum nächsten Schritt zu gelangen.
6. Legen Sie Winter- oder Sommerzeit fest. Wenn das Symbol DST auf dem Display zu blinken beginnt, verwenden Sie die Tasten „+“ und „-“ zur Auswahl: DST aktiv - Sommerzeit, DST inaktiv - Winterzeit. Bestätigen Sie Ihre Auswahl mit der Taste „OK“.
7. Wählen Sie die Temperaturskala. Verwenden Sie die Tasten „+“ und „-“, um zwischen °C (Celsius) und °F (Fahrenheit) umzuschalten. Bestätigen Sie Ihre Einstellungen mit der Taste „OK“.

## 5. BEDIENUNG THERMOSTAT (FORTSETZUNG)

### SCHNELLSTART

Drücken Sie die OK-Taste, um zwischen den einzelnen Funktionen umzuschalten:

- manuelle Temperatureinstellung
- off
- on

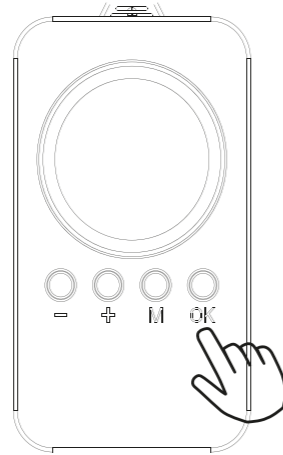

### ERKENNUNG OFFENER FENSTER

Wenn die Raumtemperatur innerhalb von 20 Minuten durch offene Türen, Fenster oder den Betrieb der Lüftungsanlage um 6 Grad sinkt, schaltet sich das Gerät automatisch ab, um Energie und Wärme zu sparen. Wenn Sie den Raum weiterhin beheizen möchten, müssen Sie die Türen und Fenster schließen und eine beliebige Taste drücken, um den Modus „offenes Fenster“ zu deaktivieren.

**HINWEIS:** Der Modus „Offenes Fenster“ hat im Betrieb Vorrang vor allen anderen Modi.

## 6. WIFI-EMPFÄNGER „TUYA SMART“ APP

### Verbindung über WIFI



1. Scannen Sie mit Ihrem Smartphone den links abgebildeten QR-Code oder suchen nach "Tuya Smart" im Google Play / Apple Store.
2. Registrieren Sie sich und melden sich in der App an.
3. Schalten Sie die Heizplatte ein und vergewissern Sie sich, dass Sie im Radius der WIFI-Verbindung sind.

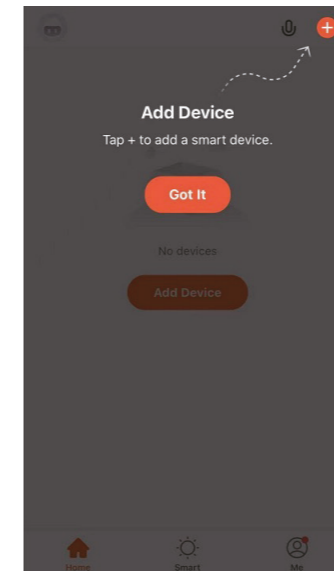

A. Drücken Sie oben rechts auf „+“.

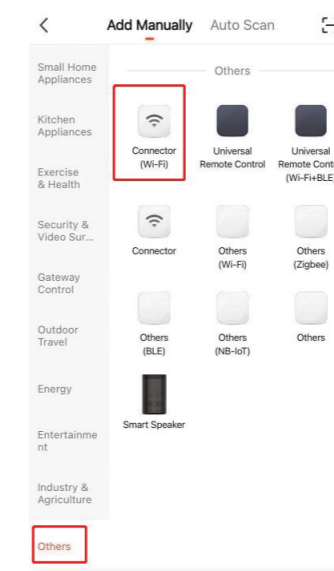

B. Wählen Sie Andere.  
C. Wählen Sie Verbinder (Wi-Fi).

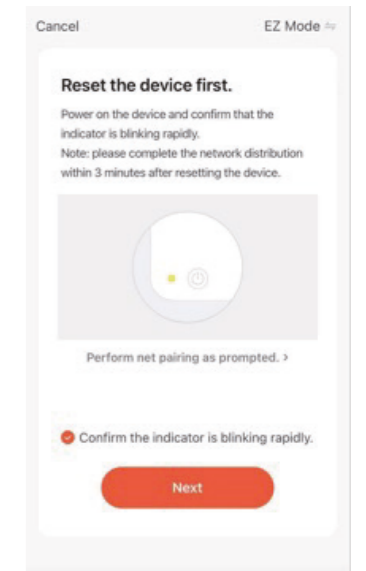

D. Drücken Sie „Bestätigen“, wenn die Anzeigelampe schnell blinkt.

## 6. WIFI-EMPFÄNGER „TUYA SMART“ APP (FORTSETZUNG)

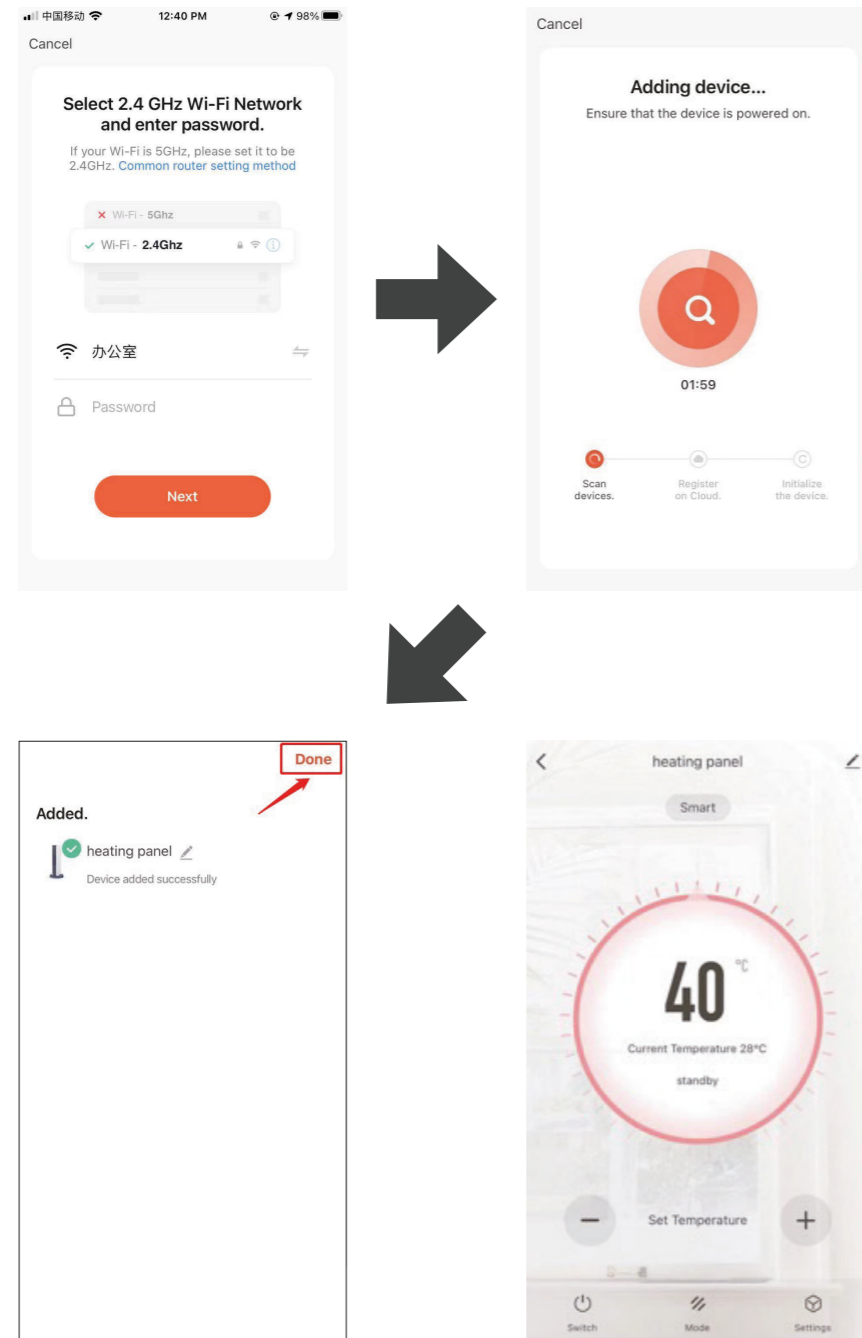

Warten Sie, bis die "Tuya Smart" App eine Verbindung hergestellt hat.

## 6. WIFI-EMPFÄNGER „TUYA SMART“ APP (FORTSETZUNG)

### Bedienung des Geräts mithilfe der App

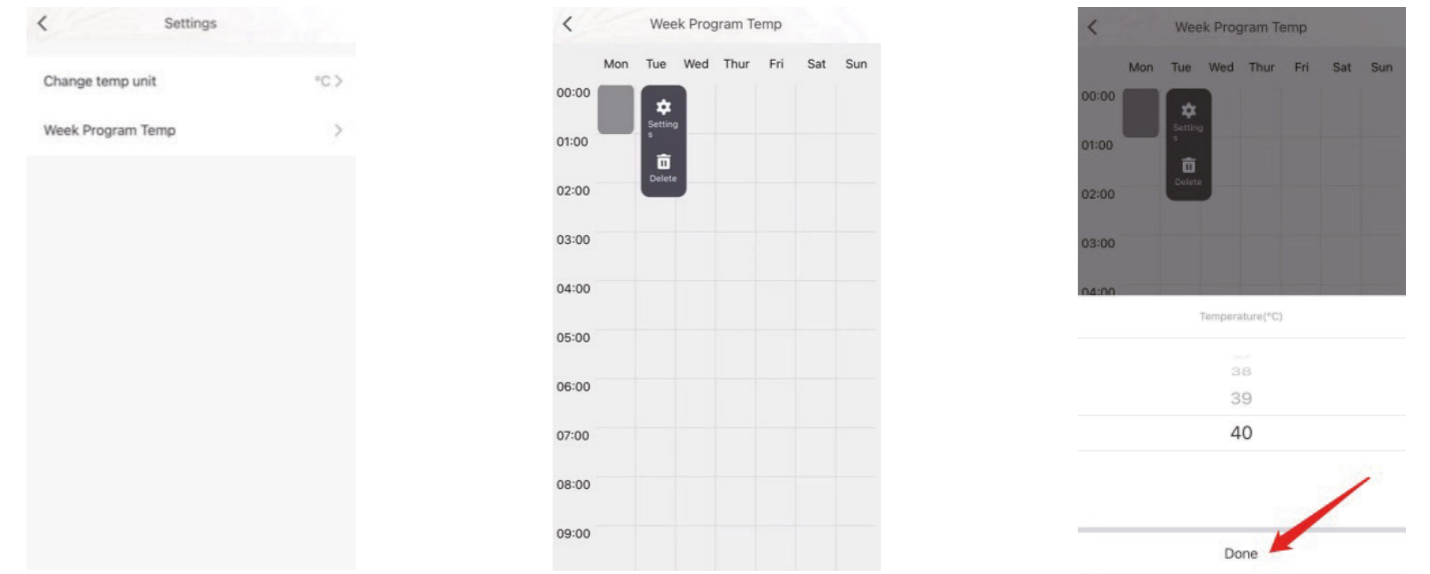

A. Wählen Sie die Schaltfläche „Einstellungen“ und drücken Sie auf „Wochenprogramm“.

B. Nun können Sie für jeden Wochentag die Uhrzeit und ein Programm festlegen. Die eingestellte Temperatur muss höher sein als die aktuelle Temperatur.

C. Drücken Sie auf „Erledigt“.  
D. Um den Vorgang abzubrechen, drücken Sie auf „Löschen“.

### WIFI-Einstellungen Vorsichtsmaßnahmen

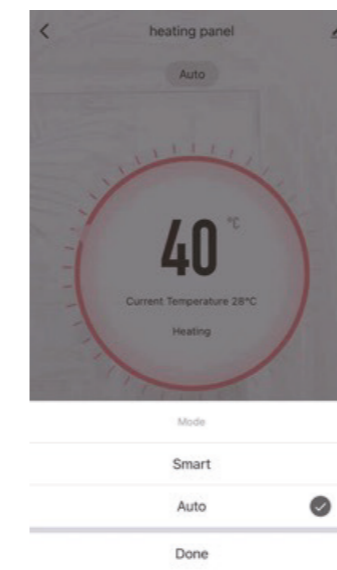

Gehen Sie auf "Mode" um zwischen den Modi "Auto" und "Smart" zu wählen.

1. Die Fernbedienung enthält einen Temperatursensor, der im selben Raum wie die Heizplatte platziert werden muss (Radius von 8 m).
2. Nach der Einstellung des Wochenprogramms arbeitet die Heizplatte kontinuierlich und es gibt keine festgelegte Zeitspanne. Um die Temperatureinstellung zu ändern, müssen Sie zum Hauptmenü zurückkehren, den Modus erneut auswählen und dann erneut die gewünschte Temperatur einstellen.
3. Wenn der Temperaturunterschied 2 – 3 °C beträgt, leuchtet die Kontrollleuchte grün auf. Die Heizplatte schaltet sich automatisch ein / aus je nach Raumtemperatur (+/- 2 – 3 Grad).
4. Nach dem Ausschalten der Heizplatte blinkt das rote Licht. Bei erneutem Anschluss wird das Gerät automatisch gekoppelt. Wenn das Gerät auf dem Bildschirm angezeigt wird, kann es über die „Tuya Smart“ App verwendet werden.



## 7. PROBLEMBEHANDLUNG

Wenn Ihre Heizplatte nicht funktioniert, befolgen Sie bitte diese Anweisungen:

- Vergewissern Sie sich, dass Ihre Sicherung eingelegt ist.
- Vergewissern Sie sich, dass die Heizplatte eingesteckt ist und die Steckdose ordnungsgemäß funktioniert.

Wenn das Gerät immer noch nicht richtig funktioniert, wenden Sie sich an Ihren Händler für die weitere Vorgehensweise.

**HINWEIS:** Wenn ein Problem mit der Heizplatte auftritt, versuchen Sie bitte nicht, die Heizplatte selbst zu öffnen oder zu reparieren. Dies führt zum Erlöschen der Gewährleistung und kann zu Schäden oder Verletzungen führen. Wenn das Problem weiterhin besteht, wenden Sie sich bitte an den Händler.

## 8. WARTUNG UND INSTANDHALTUNG

Bevor Sie die Heizplatte reinigen, schalten Sie diese aus und lassen sie abkühlen. Ziehen Sie den Stecker aus der Steckdose. Die Oberfläche kann mit einem feuchten, weichen Tuch gereinigt werden. Verzichten Sie auf Scheuermittel oder Möbelpolitur, da diese zu Beschädigungen der Oberfläche führen können.



1. Achten Sie beim Einstellen verschiedener Modi darauf, dass sich keine Zeiträume aus unterschiedlichen Modi überschneiden.
2. Stellen Sie keine zwei Modi für denselben Zeitraum, jedoch mit jeweils unterschiedlich programmierten Zieltemperaturen ein.
3. Schalten Sie die nicht aktivierten Modi immer auf „OFF“.

## 9. ENTSORGUNG

**ACHTUNG:** Dieses Gerät darf am Ende seiner Lebensdauer nicht über den normalen Haushaltsmüll entsorgt werden, sondern muss an einem Sammelpunkt für das Recycling von elektrischen und elektronischen Geräten abgegeben werden. Nähere Informationen erhalten Sie bei der zuständigen Entsorgungsstelle Ihrer Gemeindeverwaltung. Die Werkstoffe sind gemäß ihrer Kennzeichnung wiederverwertbar. Mit der Wiederverwendung, der stofflichen Verwertung oder anderen Formen der Verwertung von Altgeräten leisten Sie einen wichtigen Beitrag zum Schutz der Umwelt.



### Europäische Entsorgungsrichtlinie 2012/19/EU

Entsorgen Sie Ihr Gerät **in keinem Fall** über den normalen Hausmüll. Entsorgen Sie das Gerät ausschließlich über einen kommunalen oder zugelassenen Entsorgungsbetrieb. Beachten Sie hierbei die aktuell geltenden Vorschriften. Erkundigen Sie sich im Zweifelsfall bei Ihrer Stadt- bzw. Gemeindeverwaltung nach einer sach- und umweltgerechten Entsorgungsmöglichkeit.



### Batterien / Akkus

Batterien / Akkus können Giftstoffe enthalten, die der Gesundheit und der Umwelt schaden. Dieses Produkt enthält Batterien, die der Europäischen Richtlinie 2006/66/EG unterliegen und **in keinem Fall** mit dem normalen Hausmüll entsorgt werden dürfen. Entsorgen Sie Batterien / Akkus unbedingt entsprechend den geltenden gesetzlichen Bestimmungen. Entfernen Sie vor der Entsorgung dieses Geräts alle Batterien / Akkus und geben Sie diese an einer Annahmestelle für das Recycling von Batterien oder elektrischen und elektronischen Geräten ab.

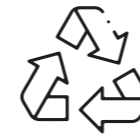

### Recycling

Ihr neues Gerät wurde auf dem Weg zu Ihnen durch die Verpackung geschützt. Verpackungsmaterialien können dem Rohstoffkreislauf wieder zugeführt werden. Bitte helfen Sie mit und entsorgen Sie die Verpackung umweltgerecht. Über aktuelle Entsorgungswege informieren Sie sich bei Ihrem Händler oder über Ihre kommunale Entsorgungseinrichtung.



## EU-Konformitätserklärung EU-Declaration of Conformity

Hiermit bestätigen wir, dass das nachfolgend bezeichnete Gerät den angegebenen Richtlinien entspricht.  
Die alleinige Verantwortung für die Ausstellung dieser Konformitätserklärung trägt der Hersteller.  
We herewith confirm that the following appliance complies with the mentioned directives. This declaration of conformity is issued under the sole responsibility of the manufacturer.

**Artikelbezeichnung:** Heizplatte  
Article Description: Room Heater

**Artikelnummer:** PR0026365-01 bis PR0026365-06;  
Article Number:

**Type:** HF- HP130

**Firmenanschrift:** Miweba GmbH Michael & Manfred Weichert  
Company Address: Gewerbepark 20, D-96149 Breitengüßbach

### Einschlägige Harmonisierungsrechtsvorschriften der Union / relevant Union harmonisation legislation:

- |   |   |
|---|---|
| <input checked="" type="checkbox"/> 1. Elektromagnetische Verträglichkeit (EMV)<br>Electromagnetic Compatibility (EMC)<br>2014/30/EU  | <input checked="" type="checkbox"/> 2. Niederspannungs-Richtlinie<br>Low-voltage directive<br>2014/35/EU                      |
| <input type="checkbox"/> 3. Sicherheit von Spielzeug<br>Safety of toys<br>2009/48/EC  | <input type="checkbox"/> 4. Maschinen-Richtlinie<br>Machinery directive<br>2006/42/EC   |
| <input type="checkbox"/> 5. Funkanlagen<br>Radio Equipment<br>2014/53/EU  | <input checked="" type="checkbox"/> 6. Ökodesign – Richtlinie<br>Energy – Related – Products – Directive (ErP)<br>2009/125/EC |
| <input checked="" type="checkbox"/> 7. Beschränkung der Verwendung bestimmter gefährlicher Stoffe in Elektro- und Elektronikgeräten<br>Restriction of the use of certain hazardous substances (RoHS) 2011/65/EC |   |

### Harmonisierte EN-Normen / Harmonised EN-Standards

Der Artikel entspricht folgenden, zur Erlangung des CE-Zeichens erforderlichen Normen:  
The article complies with the standards as mentioned below which are necessary to obtain the CE-symbol:

EN 55014-1:2017  
EN55014-2:2015  
EN61000-3-2:2014  
EN61000-3-3:2013  
EN 60335-1:2012+A11:2014  
EN 60335-2-30:2009+AC:2014  
EN62233:2008  
EN 50581:2012  
( EG ) 278/2009

AfPS GS 2014:01 PAK

Miweba GmbH  
Gewerbepark 20 - 96149 Breitengüßbach  
Tel. 09544/987908-0 Fax 09544/987908-19  
HRB 5438 Bamberg - Ust. Id.Nr.: DE246367640  
info@miweba.de www.miweba.de

Unterschrift / Signature:

Manfred Weichert

Stellung im Betrieb / Position:

Geschäftsführer / CEO

Ausstellungsdatum / Date of issue:

28.10.2020

Ausstellungsort / Place of issue:

Breitengüßbach