



- ▶ EN 35I PVC SOLAR SHOWER
- ▶ ES DUCHA SOLAR 35I PVC
- ▶ FR DOUCHE SOLAIRE 35I PVC
- ▶ DE SOLARDUSCHE 35I PVC
- ▶ IT DOCCIA SOLARE 35I PVC
- ▶ NL ZONNEDOUCHE 35I PVC
- ▶ PT CHUVEIRO SOLAR 35I PVC



Instruction Manual - Manual de Instrucciones Manuel d'instructions - Bedienungsanleitung Manuale delle istruzioni - Handleiding met instructies Manual de instruções

We reserve to change all of part of the articles or contents of this document, without prior notice.

Nos reservamos el derecho de cambiar total o parcialmente las características de nuestros artículos o contenido de este documento sin previo aviso.

Nous nous réservons le droit de modifier totalement ou en partie les caractéristiques de nos articles ou le contenu de ce document sans pré avis.

Wir behalten uns das recht vor die eigenschaften unserer produkte oder den inhalt diese prospektes teilweise oder wollstanding, ohne vorherige benachichtigung su andern.

Ci riservamo il diritto di cambiare totalmente o parzialmente le caratteristiche tecniche dei nostri prodotti ed il contenuto di questo documento senza nessun preavviso.

Wij behouden ons het recht voor geheel of gedeeltelijk de kenmerken van onze artikelen of de inhoud van deze handleiding zonder voorafgaand bericht te wijzigen.

Reservamo-nos no direito de alterar, total ou parcialmente as características os nossos artigos ou o conteúdo deste documento sem aviso prévio.

DISTRIBUTED BY - DISTRIBUIDO POR - DISTRIBUÉ PAR / VERTRIEB DURCH - DISTRIBUITO DA - GEDISTRIBUEERD DOOR - DISTRIBUÍDO POR:
MANUFACTURAS GRE, S.A. ARITZ BIDEA Nº 57 BELAKO INDUSTRIALDEA, APARTADO 69 - 48100 MUNGUIA (VIZCAYA) ESPAÑA Nº Reg. Ind. 48-06762
MADE IN CHINA / FABRICADO EN CHINA / FABRIQUÉ AU CHINE / HERGESTELLT IN CHINA / PRODOTTO IN CHINA / GEPRODUCEERD IN CHINA / FABRICADO NA RPC

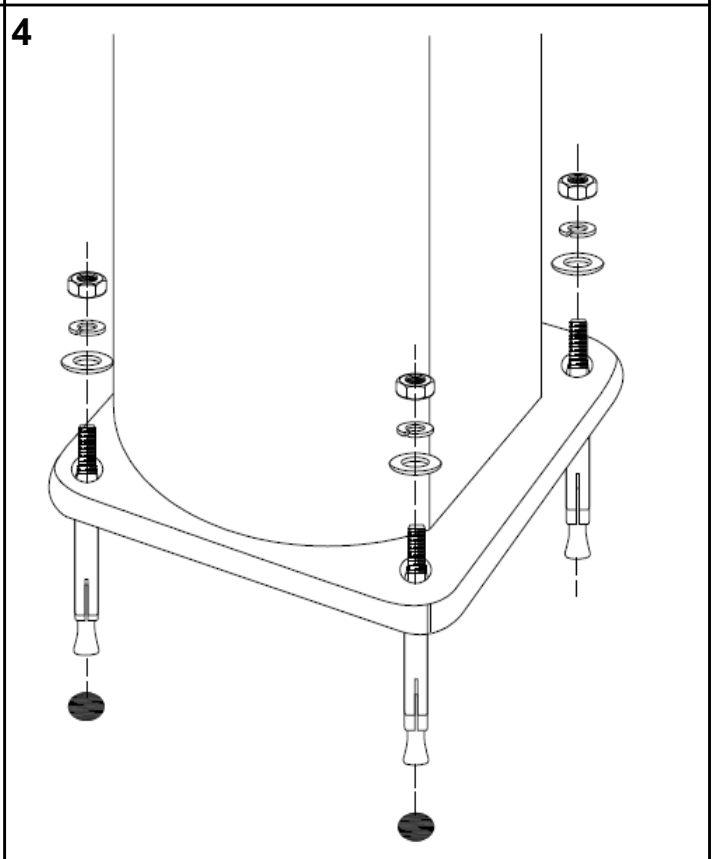
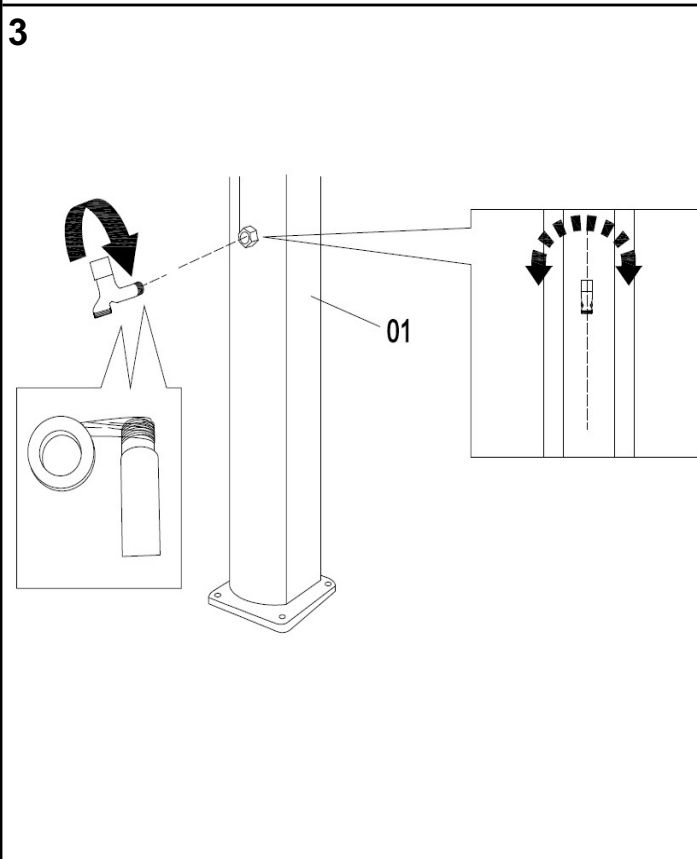
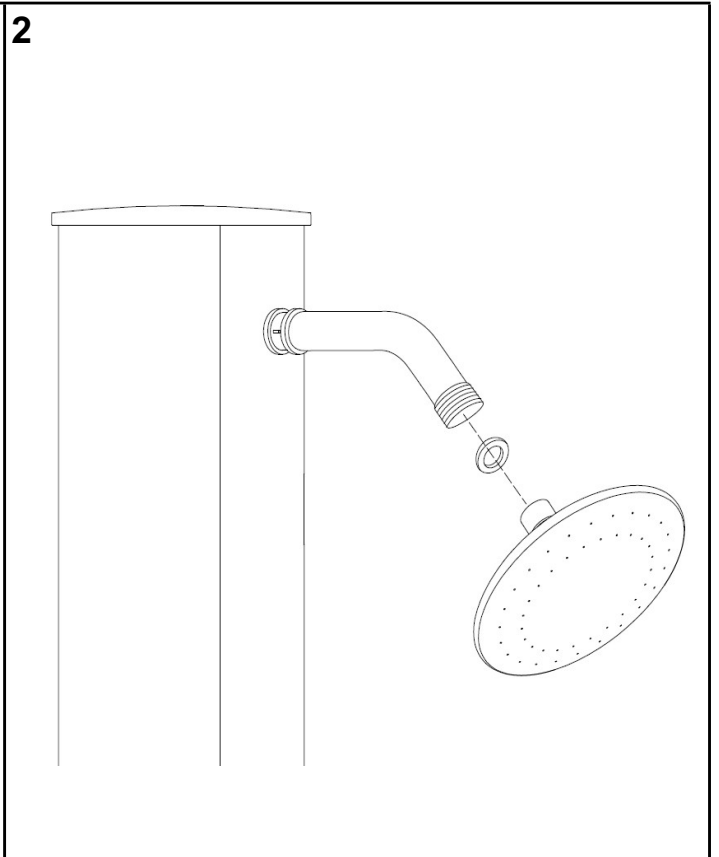
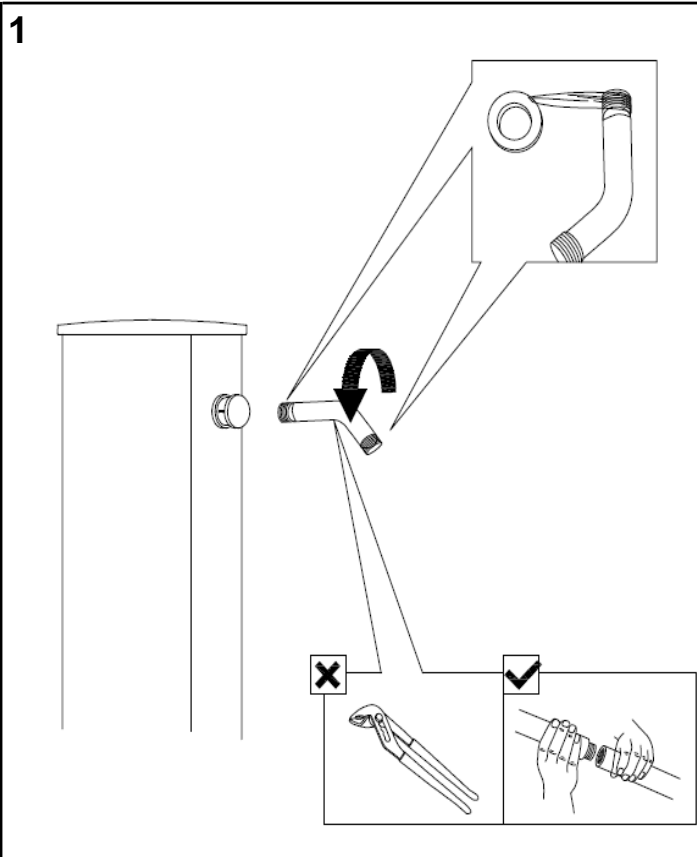

5

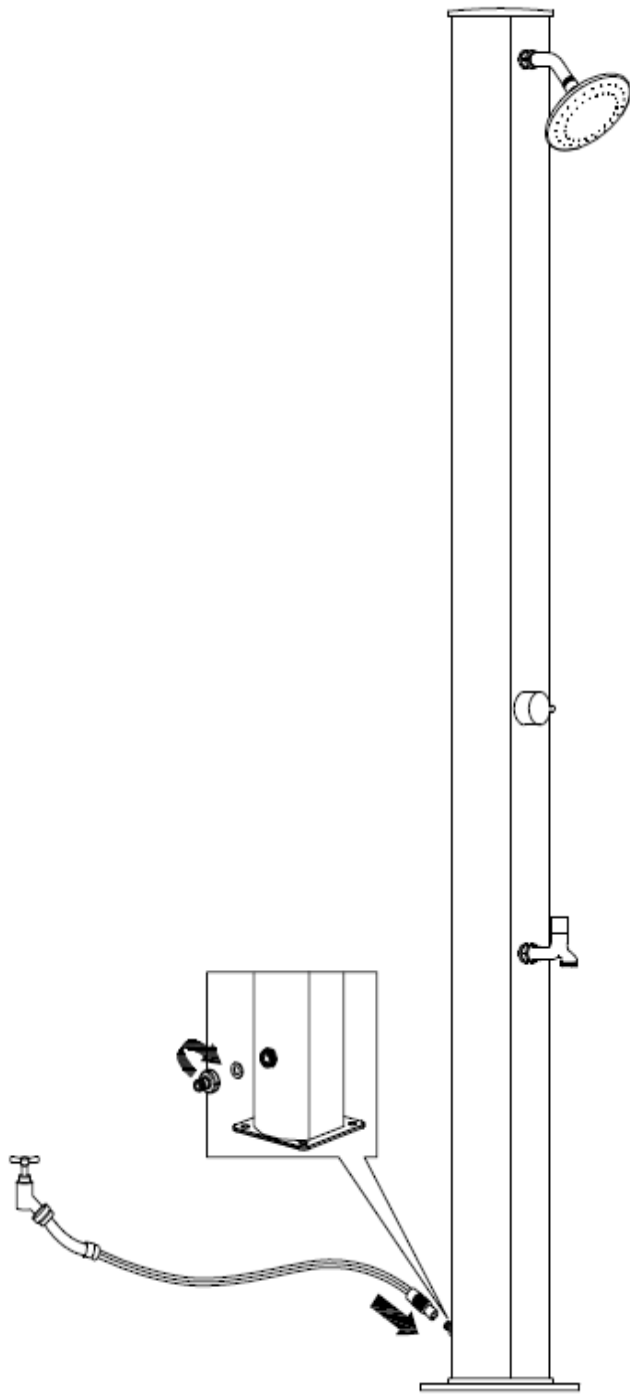

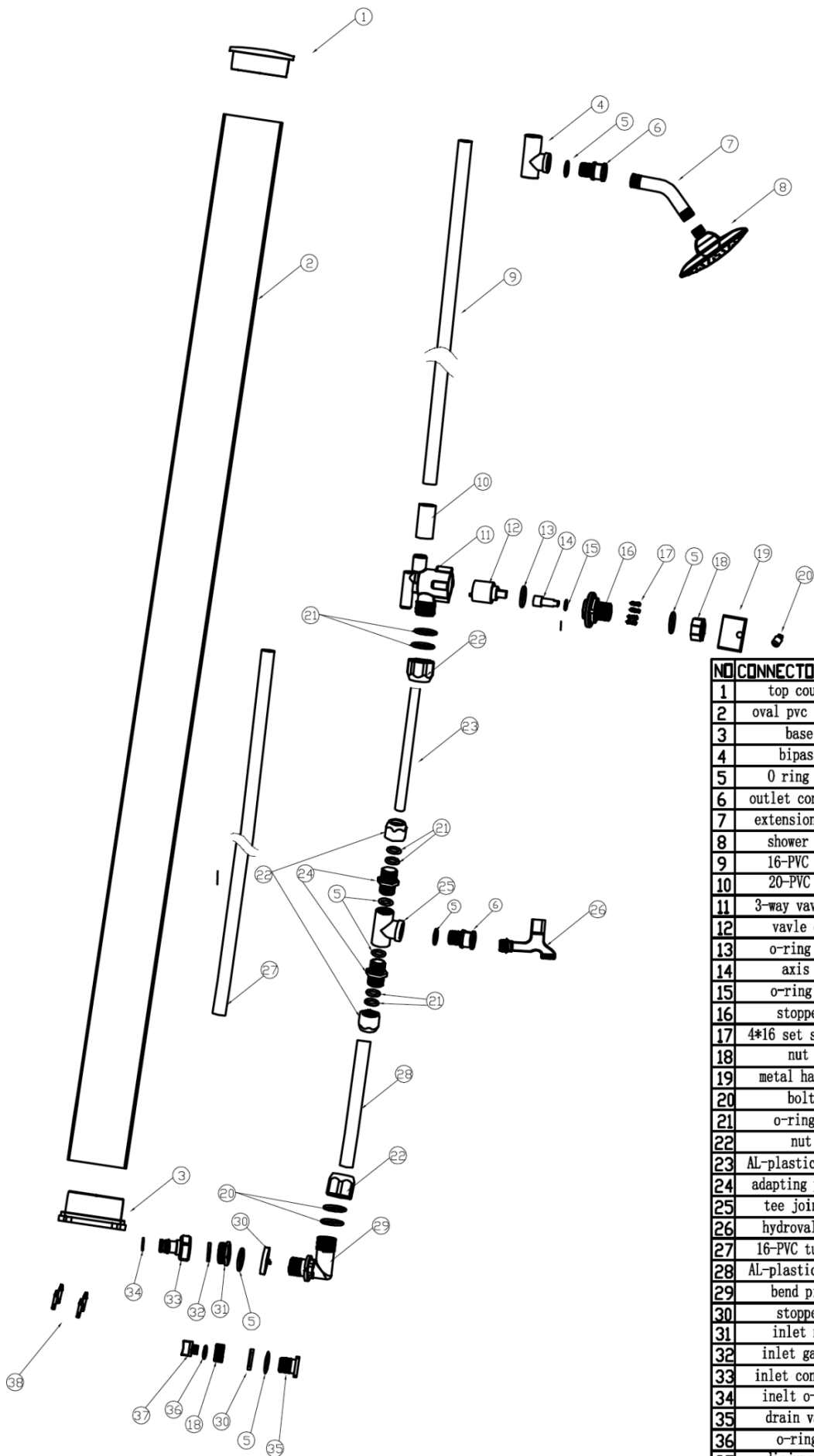

NO	CONNECTOR NAME	MATERIAL	QTY
1	top couer	ABS	1
2	oval pvc upper	PVC	1
3	base	PVC	1
4	bipass	PA6	1
5	O ring 1	rubber	7
6	outlet connector	Hpb59-1	2
7	extension pipe	Hpb59-1	1
8	shower head		1
9	16-PVC tube	PVC	1
10	20-PVC tube	PVC	1
11	3-way vavle body	PVC	1
12	vavle core		1
13	o-ring 2	rubber	1
14	axis	Hpb59-1	1
15	o-ring 3	rubber	1
16	stopper	PA6	1
17	4*16 set screw	SUS 304	4
18	nut	PA6	2
19	metal handles	Hpb59-1	1
20	bolt	Hpb59-1	1
21	o-ring 4	rubber	8
22	nut	PA6	4
23	AL-plastic pipe 1		1
24	adapting piece	PA6	2
25	tee joint	PA6	1
26	hydrovalve	Hpb59-1	1
27	16-PVC tube 2	PVC	1
28	AL-plastic pipe 2		1
29	bend piece	PA6	1
30	stopper	PA6	2
31	inlet nut	Hpb59-1	1
32	inlet gasket	TPE	1
33	inlet connector	ABS	1
34	inelt o-ring	rubber	1
35	drain valve	PA6	1
36	o-ring 4	rubber	1
37	disjunctor	PA6	1
38	expend bolt	SUS 304	4

User guide

Choose a sunny spot in the garden. Fix the lower part of the solar shower to a tile or a heavy plate with the supplied expansion bolts. Use 12 mm drill. Follow the assembly instructions as upper pictures.

Use packing tape around all threads. Note that the thread must be completely covered with packing tape. We recommend 10-15 laps packing tape. Note also that with packing tape affixed only turn clockwise, if turning counter clockwise there is a risk that the assembly may leak. Do not use tools to tighten after. Important: Fixtures and shower head should face in the same direction.

Note: First time water is connected to the solar shower

When filling up with water, the fixture must be in the HOT position. This to fill the hot water tank and to ensure that no air pockets are generated in the shower. Garden hose is connected to the outlet at the bottom of the solar shower. Turn on the faucet and let the water fill the solar shower. It takes about 4-5 minutes to fill it. When the water begins to flow from the shower head shut the fixture (turn to the CLOSED position to the far left). When the position is CLOSED the heating of the water in the shower commences. Never let small children use the solar shower without help from an adult!

Winter preparation

- Shut off the water to the water hose and remove it.
- Turn the fixture left in 100% HOT position so that the water stored in the pipes can be drained. Draining takes about 4-5 minutes.
- Loosen the screws on the bottom of solbruseren and pour the remaining water out of water holder and tube.
- The shower can be divided into two parts for easy storage.
- All parts are cleaned and dried.
- The solar shower should be stored indoors in a dry, shady and frost-proof place.

IMPORTANT

- Does not tolerate frost. Store indoors during winter.
- Recommended water pressure: 3.5 bar.
- The black pipes will expand when the water is heated, causing water to drip from the shower head. This phenomenon is normal.
- To remove the smell of plastic and oil that naturally follows a new solar shower, it is recommended to let the water run

IMPORTANT

- A. Do not use during thunderstorms and lightening.
- B. Be aware that during the hottest months, the water inside the solar shower may reach 60oC. It is advisable to adjust the water temperature by using the control handle (D) before having a shower. Also, do not touch the surface of the solar shower as it may result in a slight scald.
- C. The solar shower can be used in areas with temperatures above 3oC. Recommended maximum working pressure 3 bars.
- D. Once the season has finished, turn the water supply off. In areas where the winter temperatures can fall below 3oC, please drain out all the water from the inside of the solar shower and turn on the handle(D) to full hot water position to avoid potential damages caused by water freezing.
- E. There might be some water coming out when the shower and sprayers (optional) are turned off. It is usual and will stop in 10-15 seconds.

MAINTENANCE

- A. In order to clean the lime scale and other deposits accumulated in the shower head after a long use, please stop the water supply and turn the controller off before taking them apart to be cleaned.

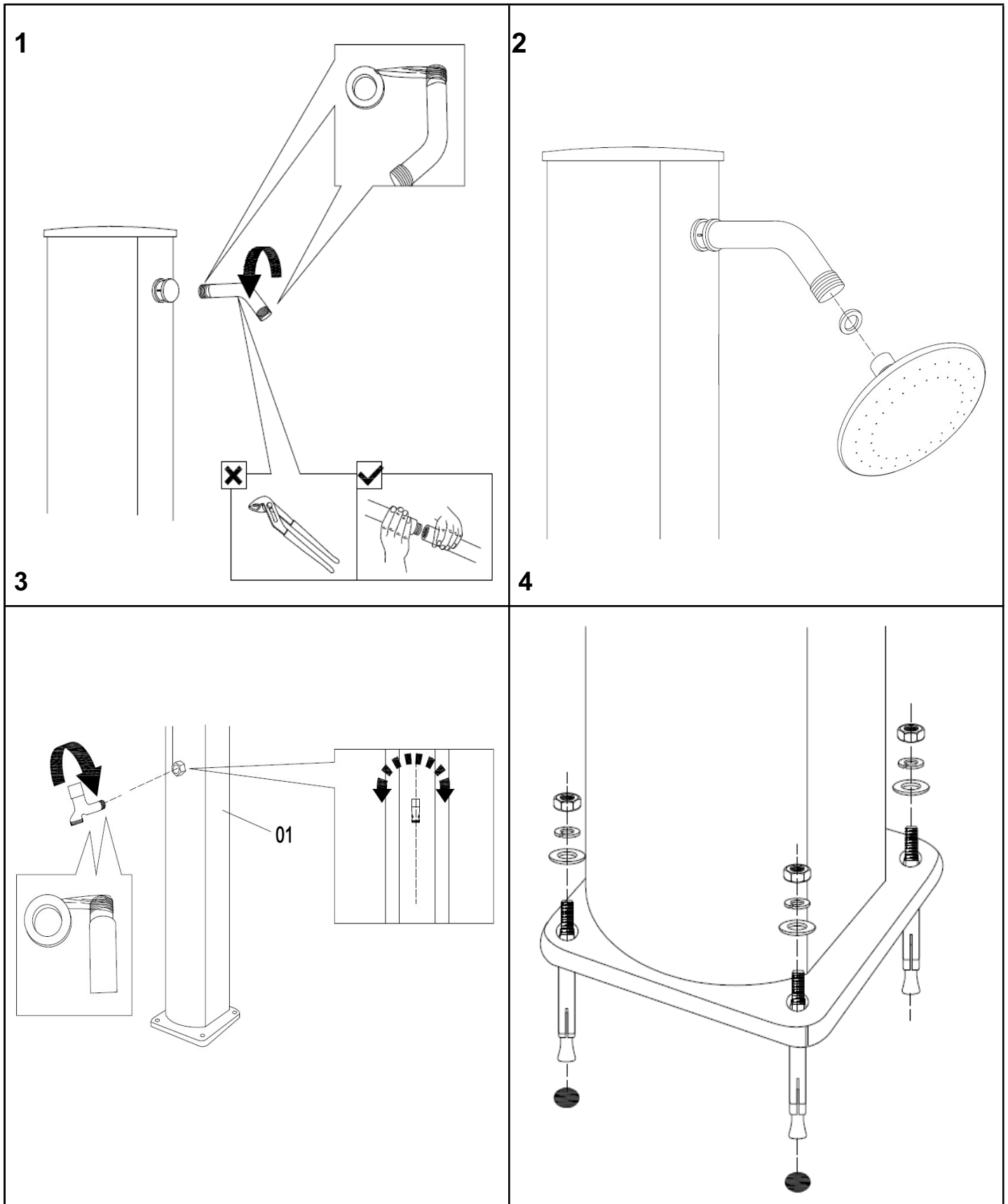

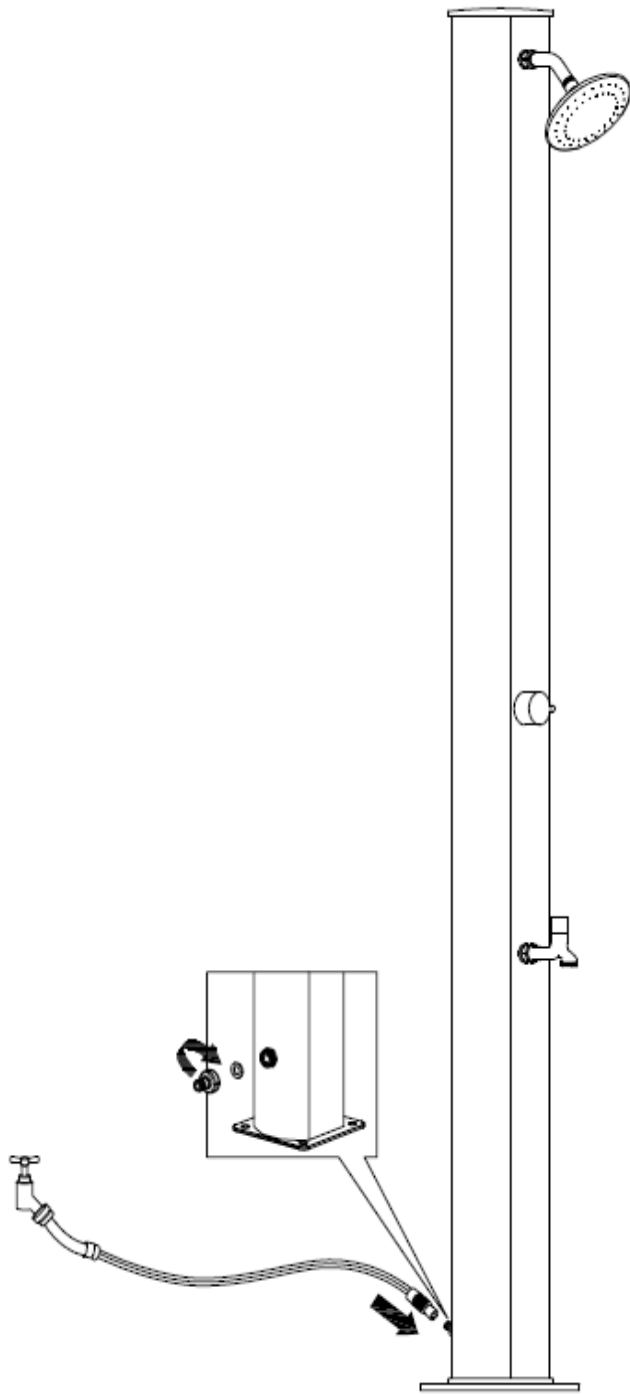

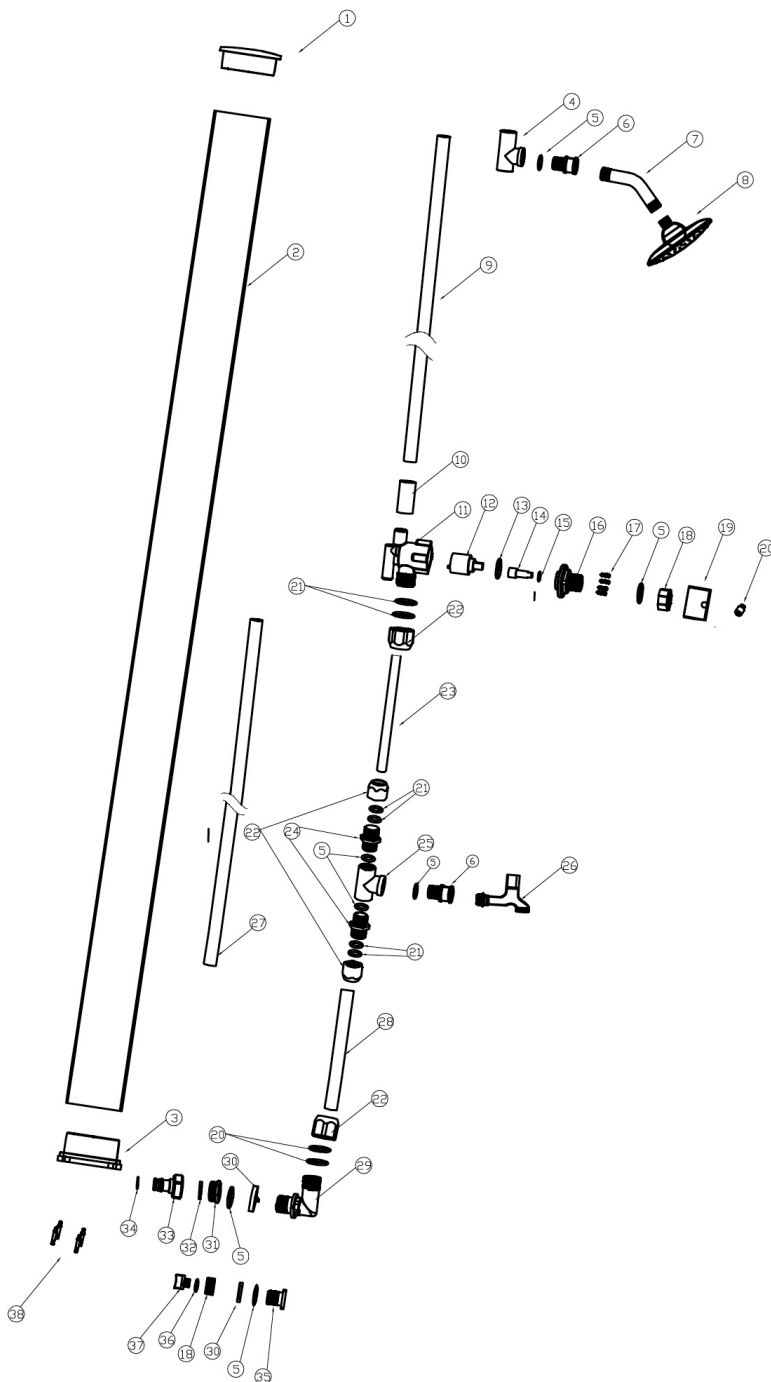

N.º	Nombre de la pieza	MATERIAL	CNT
1	Cubierta superior	ABS	1
2	Pieza oval superior PVC	PVC	1
3	Base	PVC	1
4	Derivador	PA6	1
5	Junta tórica 1	rubber	7
6	Conector de salida	Hpb59-1	2
7	Tubería de extensión	Hpb59-1	1
8	Cabezal de la ducha		1
9	Tubería 16-PVC	PVC	1
10	Tubería 20-PVC	PVC	1
11	Cuerpo de válvula trifásica	PVC	1
12	Núcleo de la válvula		1
13	Junta tórica 2	rubber	1
14	Eje	Hpb59-1	1
15	Junta tórica 3	rubber	1
16	Limitador	PA6	1
17	Juego de tornillos 4 x 16	sus 304	4
18	Tuerca	PA6	2
19	Asa de metal	Hpb59-1	1
20	Perno	Hpb59-1	1
21	Junta tórica 4	rubber	8
22	Tuerca	PA6	4
23	Tubería de aluminio y plástico		1
24	Adaptador	PA6	2
25	Junta en T	PA6	1
26	Hidroválvula	Hpb59-1	1
27	Tubería 16-PVC 2	PVC	1
28	Tubería de aluminio y plástico 2		1
29	Codo	PA6	1
30	Limitador	PA6	2
31	Tuerca de entrada	Hpb59-1	1
32	Junta de entrada	TPE	1
33	Conector de entrada	ABS	1
34	Junta tórica de entrada	rubber	1
35	Válvula de drenaje	PA6	1
36	Junta tórica 4	rubber	1
37	Disyuntor	PA6	1
38	Perno de consumo	sus 304	4

Guía para el usuario

Elija un espacio soleado del jardín. Fije la parte inferior de la ducha solar a las losetas del suelo o a una plataforma sólida mediante los pernos de extensión incluidos. Utilice un taladro de 12 mm. Siga las instrucciones de montaje conforme a la ilustración anterior.

Coloque cinta de embalar alrededor de todas las roscas. Tenga en cuenta que todas las roscas deben estar completamente cubiertas por la cinta. Recomendamos que dé entre 10 y 15 vueltas de cinta. Es importante que coloque la cinta en el sentido de las agujas del reloj, ya que de lo contrario la rosca podría presentar fugas. Tras ello, no emplee herramientas para fijarla. Atención: los dispositivos y el cabezal de la ducha deben estar en la misma dirección.

Nota: primera conexión de agua a la ducha solar

Cuando se llene de agua, el dispositivo debe estar en la posición «HOT». De este modo, se llena el tanque de agua caliente y se garantiza que no hay acumulaciones de aire en la ducha. La manguera se conecta a la salida de la parte baja de la ducha. Abra el grifo y deje que se llene la ducha. Estará llena en unos 4 o 5 minutos. Cuando empiece a salir agua por el cabezal de la ducha, ciérrela (gire a la posición «CLOSED», al extremo izquierdo). El agua empieza a calentarse Cuando está en la posición «CLOSED». No permita que los niños pequeños utilicen la ducha solar sin la ayuda de un adulto.

Preparación para el invierno

- Cierre el paso de agua de la manguera y retírela.
- Gire el dispositivo completamente hacia la posición «HOT» para que drene el agua acumulada en las tuberías. Se necesitan unos 4 o 5 minutos para que drene.
- Suelte los tornillos de la parte inferior de la ducha y vierta el agua que haya quedado en los tubos y en el depósito.
- Para facilitar el almacenamiento, la ducha puede dividirse en dos partes.
- Se deben limpiar y secar las partes.
- Guarde la ducha solar en un lugar seco, apartado de la luz solar y protegido de las heladas.

IMPORTANTE

- No resiste a las heladas. Guárdela bajo techo durante el invierno.
- La presión recomendada para el agua es de 3,5 bares.
- Cuando se calienta el agua, las tuberías negras se dilatan y hacen que salga agua por el cabezal. Esta situación es normal.
- Para quitar el olor a plástico y aceite que suele estar presente al estrenar una ducha solar, se recomienda dejar que el agua corra unos minutos, así como limpiar con agua jabonosa las piezas internas antes de utilizarla.

IMPORTANTE

a) Evite su uso durante tormentas y rayos.

b) En los meses más calurosos del año, el agua del interior de la ducha puede alcanzar hasta 60°C. Se recomienda adaptar la temperatura con la manilla de control (D) de agua antes de ducharse. Así mismo, evite el contacto con la superficie de la ducha solar para evitar posibles quemaduras.

c) La ducha solar es compatible con temperaturas por encima de 3°C, y con la presión de agua habitual de 3 bares (3Kg).

d) Una vez finalizada la temporada de uso, apague la conexión del agua. En las zonas donde la temperatura puede descender por debajo de los 3°C, se recomienda el vaciado completo del agua de la ducha solar, así como el grifo (D) al máximo en sentido antihorario para evitar los daños causados por las posibles heladas.

e) En ocasiones se puede dar el caso de que el agua continúe saliendo de la ducha después de apagar el grifo y el pulverizador (opcional). Esto es normal y se detendrá en 10-15 segundos.

MANTENIMIENTO

Para la limpieza de los depósitos cálcicos acumulados en el rociador a consecuencia del uso continuado de la ducha, recuerde cortar la entrada del agua antes de desmontarlos.

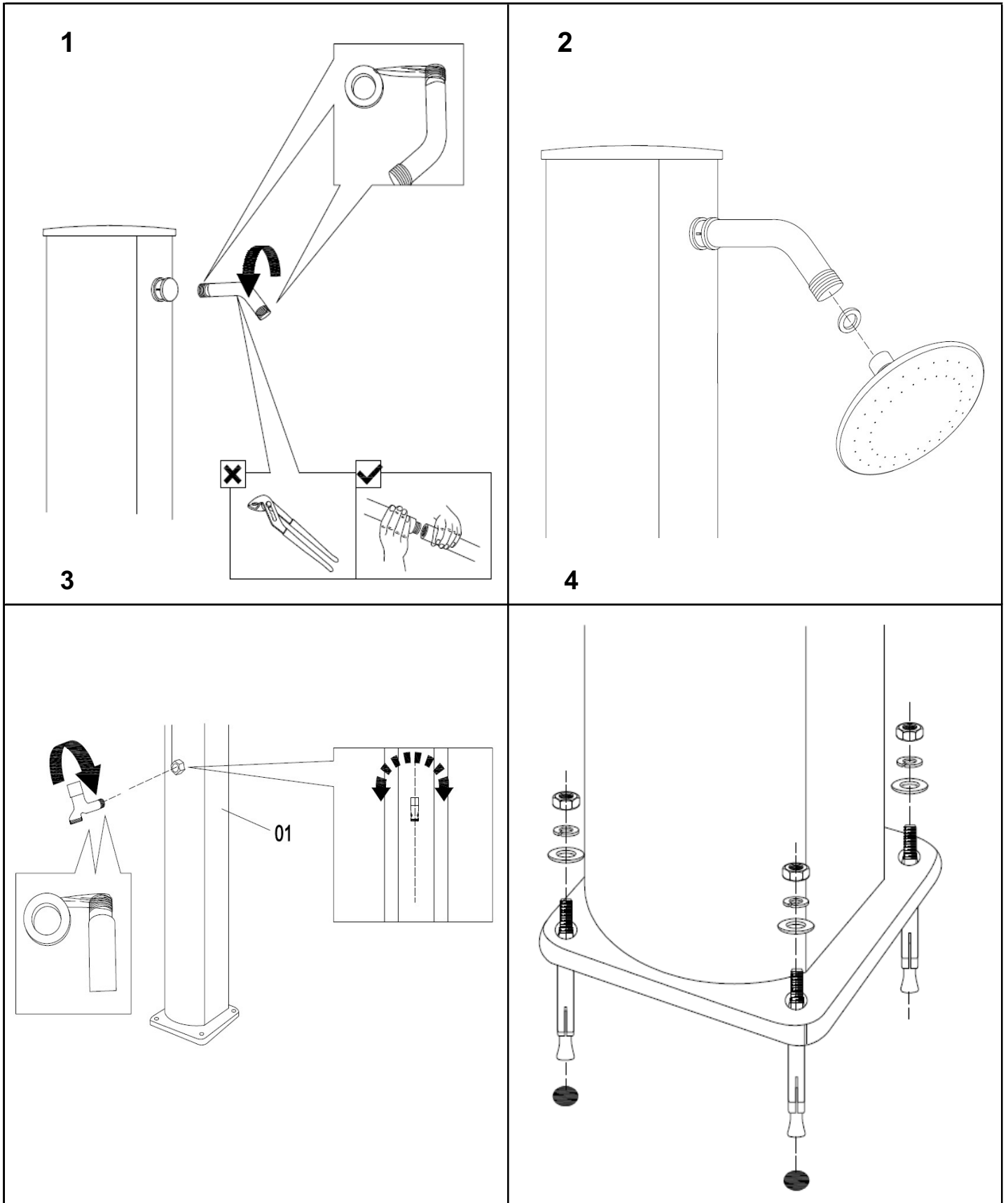

5

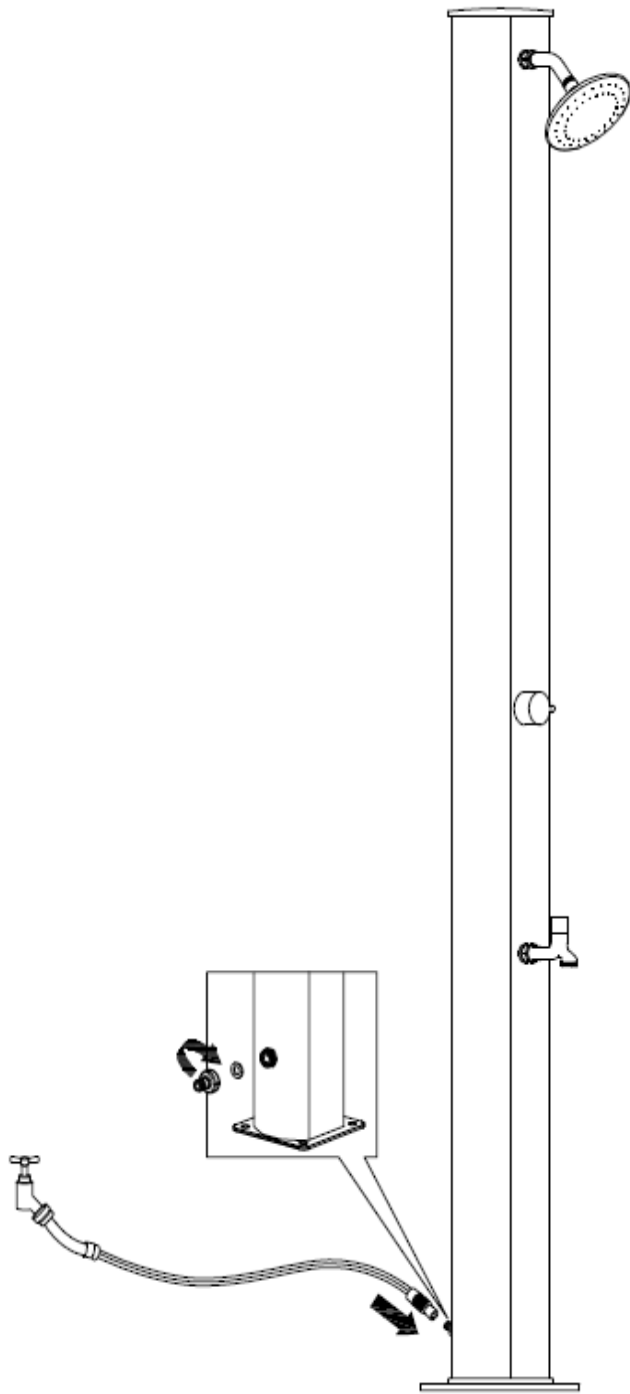

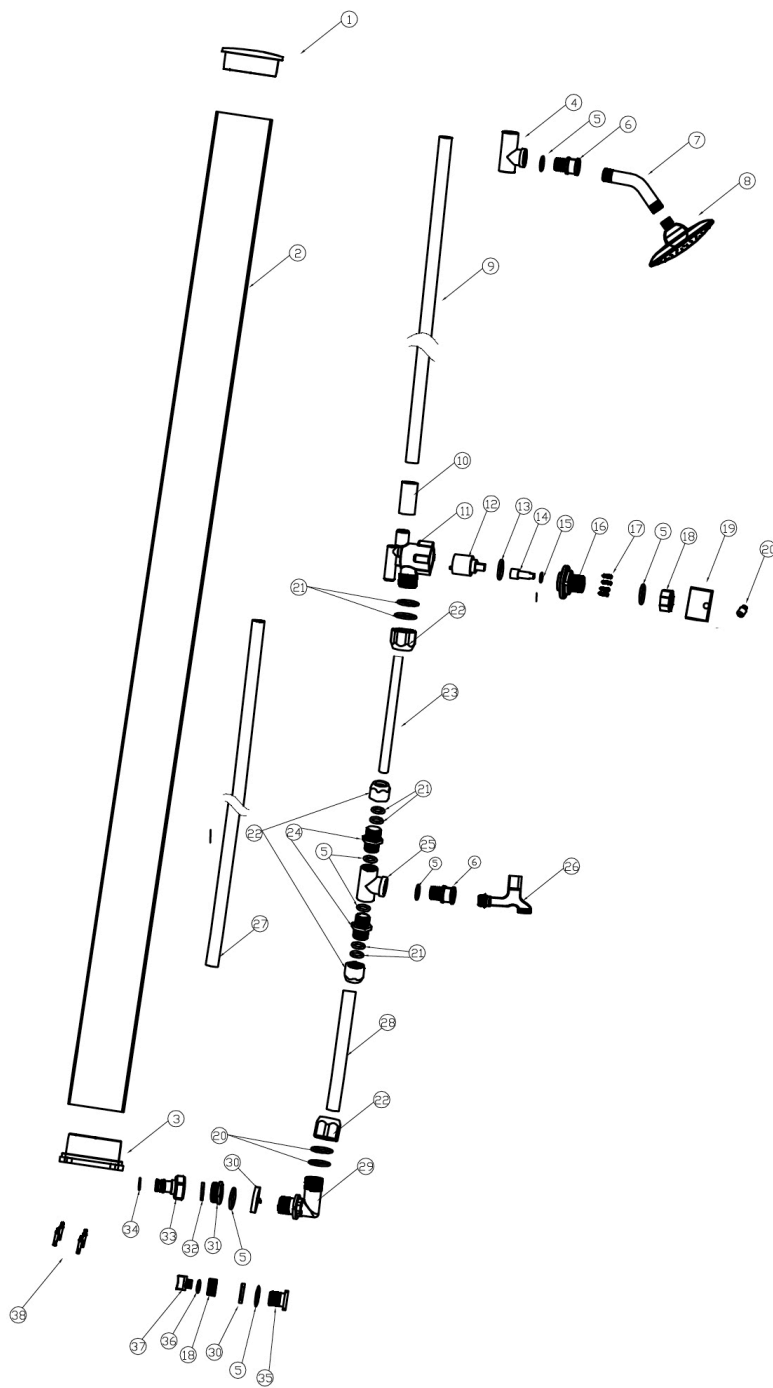

N.º	Nom de la pièce	MAT.	CNT
1	Couverture supérieure	ABS	1
2	Pièce ovale supérieure PVC	PVC	1
3	Base	PVC	1
4	Dérivateur	PA6	1
5	Joint torique 1	rubber	7
6	Connecteur de sortie	Hpb59-1	2
7	Tuyau d'extension	Hpb59-1	1
8	Tête de la douche		1
9	Tuyau 16-PVC	PVC	1
10	Tuyau 20-PVC	PVC	1
11	Corps valve triphasée	PVC	1
12	Noyau de la vanne		1
13	Joint torique 2	rubber	1
14	Axe	Hpb59-1	1
15	Joint torique 3	rubber	1
16	Limiteur	PA6	1
17	Jeu de vis 4 × 16	sus 304	4
18	Écrou	PA6	2
19	Anse métallique	Hpb59-1	1
20	Boulon	Hpb59-1	1
21	Joint torique 4	rubber	8
22	Écrou	PA6	4
23	Tuyau en aluminium et plastique		1
24	Adaptateur	PA6	2
25	Joint en T	PA6	1
26	Hydro-valve	Hpb59-1	1
27	Tuyau 16-PVC 2	PVC	1
28	Tuyau en aluminium et plastique 2		1
29	Coude	PA6	1
30	Limiteur	PA6	2
31	Écrou d'entrée	Hpb59-1	1
32	Joint d'entrée	TPE	1
33	Connecteur d'entrée	ABS	1
34	Joint torique d'entrée	rubber	1
35	Valve de drainage	PA6	1
36	Joint torique 4	rubber	1
37	Disjoncteur	PA6	1
38	Boulon de consommation	sus 304	4

Guide pour l'utilisateur

Choisissez un espace ensoleillé du jardin. Fixez la partie inférieure de la douche solaire aux dalles du sol ou à une plateforme solide avec les boulons d'extension inclus. Utilisez une perceuse de 12 mm. Suivez les instructions de montage d'après l'illustration antérieure.

Placez un ruban adhésif autour de tous les écrous. Ils doivent tous être complètement couverts par le ruban. Nous vous conseillons de faire entre 10 et 15 tours de ruban. Il est indispensable de placer la bande dans le sens horaire afin d'éviter les fuites. Ensuite, n'employez pas d'outils pour procéder à la fixation. Attention : les dispositifs et la tête de la douche doivent être tous dans la même direction.

Remarque : première connexion d'eau à la douche solaire

Une fois rempli d'eau, le dispositif doit être sur la position « HOT ». De cette façon, le réservoir d'eau chaude se remplit et les accumulations d'air dans la douche sont évitées. Le tuyau est connecté à la sortie de la partie inférieure de la douche. Ouvrez le robinet et laissez que la douche se remplisse. Elle sera pleine en 4 ou 5 minutes. Lorsque l'eau commence à sortir par la tête de la douche, fermez (tournez à la position « CLOSED », sur l'extrémité gauche). L'eau commence à chauffer une fois que la position « CLOSED » est sélectionnée. Les enfants ne doivent pas utiliser la douche solaire sans l'aide d'un adulte.

Préparation pour l'hiver

- Fermez le robinet d'eau du tuyau et retirez-le.
- Tournez complètement le dispositif vers la position « HOT » pour que l'eau cumulée puisse drainer dans les tuyaux. Il faudra attendre 4 ou 5 minutes pour un drainage correct.
- Lâchez les vis de la partie inférieure de la douche et faites couler l'eau restée dans les tuyaux et dans le réservoir.
- Pour faciliter l'entreposage, la douche peut être divisée en deux parties.
- Il faut nettoyer et sécher correctement les parties.
- Rangez la douche solaire dans un lieu sec, éloigné de la lumière solaire et protégé contre le gel.

IMPORTANT

- Ce produit ne résiste pas au gel. Rangez-le par conséquent dans un espace intérieur pendant l'hiver.
- La pression recommandée pour l'eau est de 3,5 bars.
- Une fois que l'eau chauffe, les tuyaux noirs se dilatent et font sortir l'eau par la tête. Cette situation est normale.
- Pour éliminer l'odeur de plastique et d'huile qui se produit quand la douche solaire est utilisée pour la première fois, il est conseillé de laisser l'eau couler pendant quelques minutes et de nettoyer les pièces internes avec de l'eau savonneuse avant le premier usage.

IMPORTANT

- a) Ne pas utiliser la douche solaire par temps orageux.
- b) Les jours les plus chauds, la température de l'eau de la douche solaire peut atteindre les 60°C. Dans ce cas nous suggérons à l'utilisateur de régler l'eau de douche avec la manette (D). D'autre part, ne touchez pas la surface de la douche solaire afin d'éviter de vous brûler.
- c) La douche solaire est conçue pour être employée à des températures supérieures à 3°C et avec une pression d'eau habituelle de 3 bar (3 kg).
- D) Une fois la saison terminée, arrêtez l'approvisionnement en eau. Si la température ne dépasse pas les 3°C, videz toute l'eau de la douche solaire et le robinet (D), il faut tourner la manette correspondante dans le sens antihoraire/horaire, pour éviter que l'eau gèle à l'intérieur.
- e) Il peut y avoir un léger écoulement d'eau après avoir bloqué le robinet et le pulvérisateur (optionnel). Cela est normal et l'écoulement s'arrêtera au bout de 10 à 15 secondes.

MAINTENANCE

- a) Pour le nettoyage des dépôts calcaires accumulés dans le pommeau et le pulvérisateur (optionnel) après un usage prolongé de la douche, souvenez-vous d'arrêter l'entrée d'eau avant de les démonter.

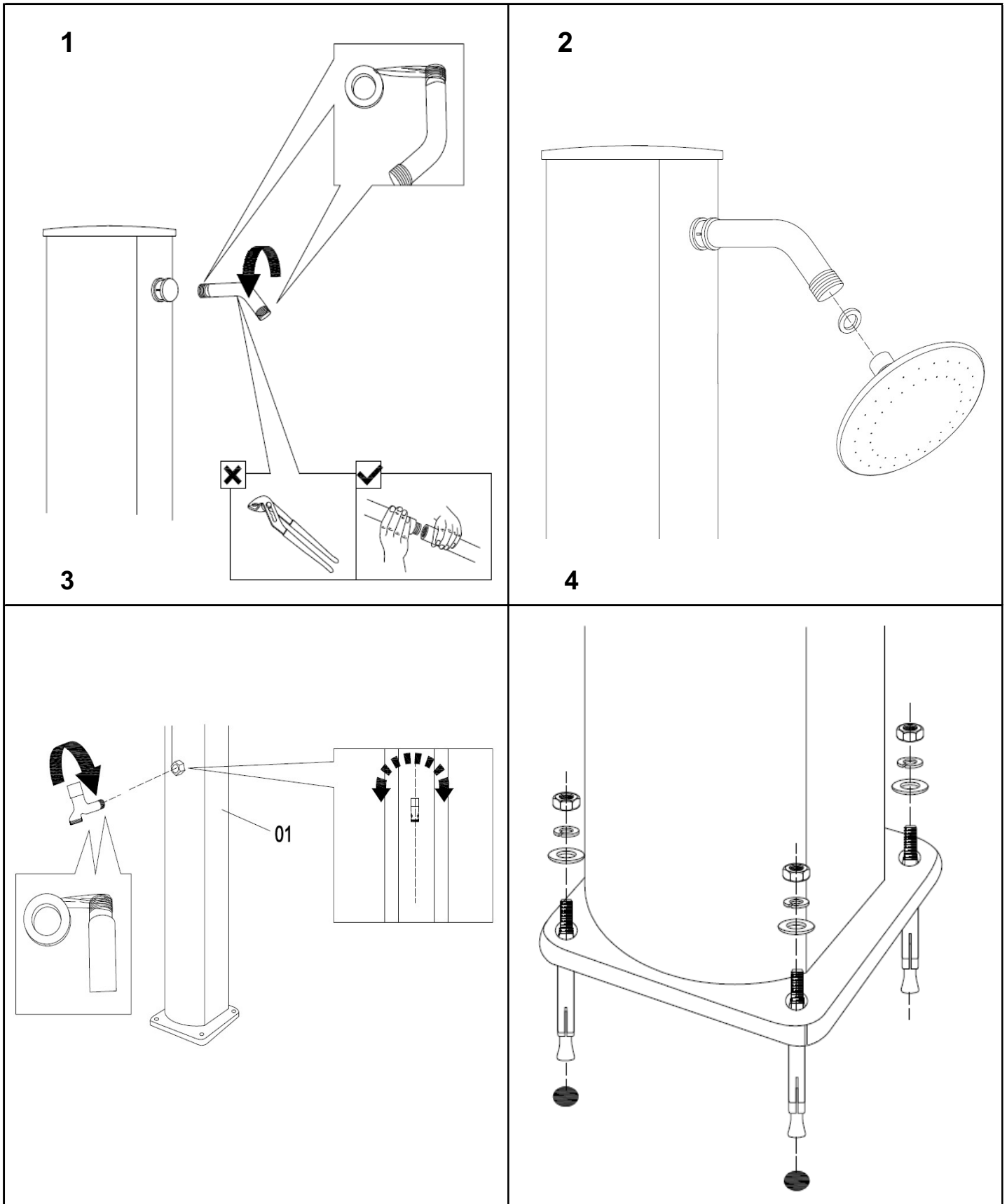

5

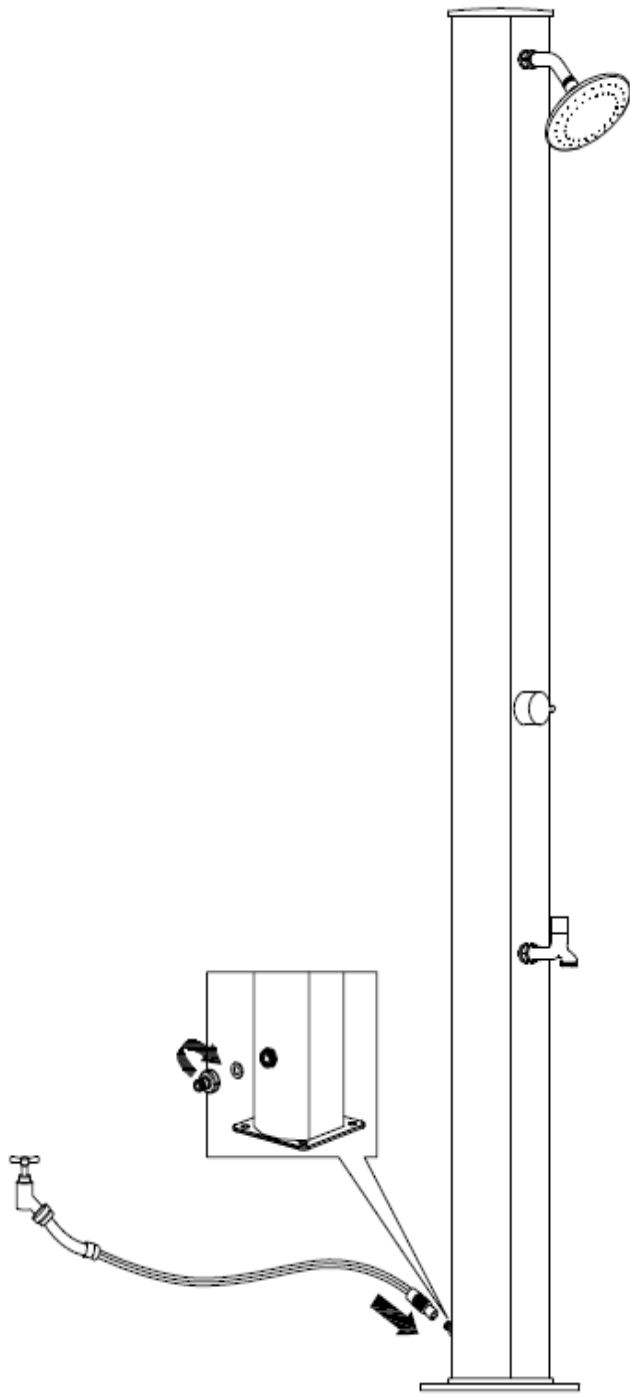

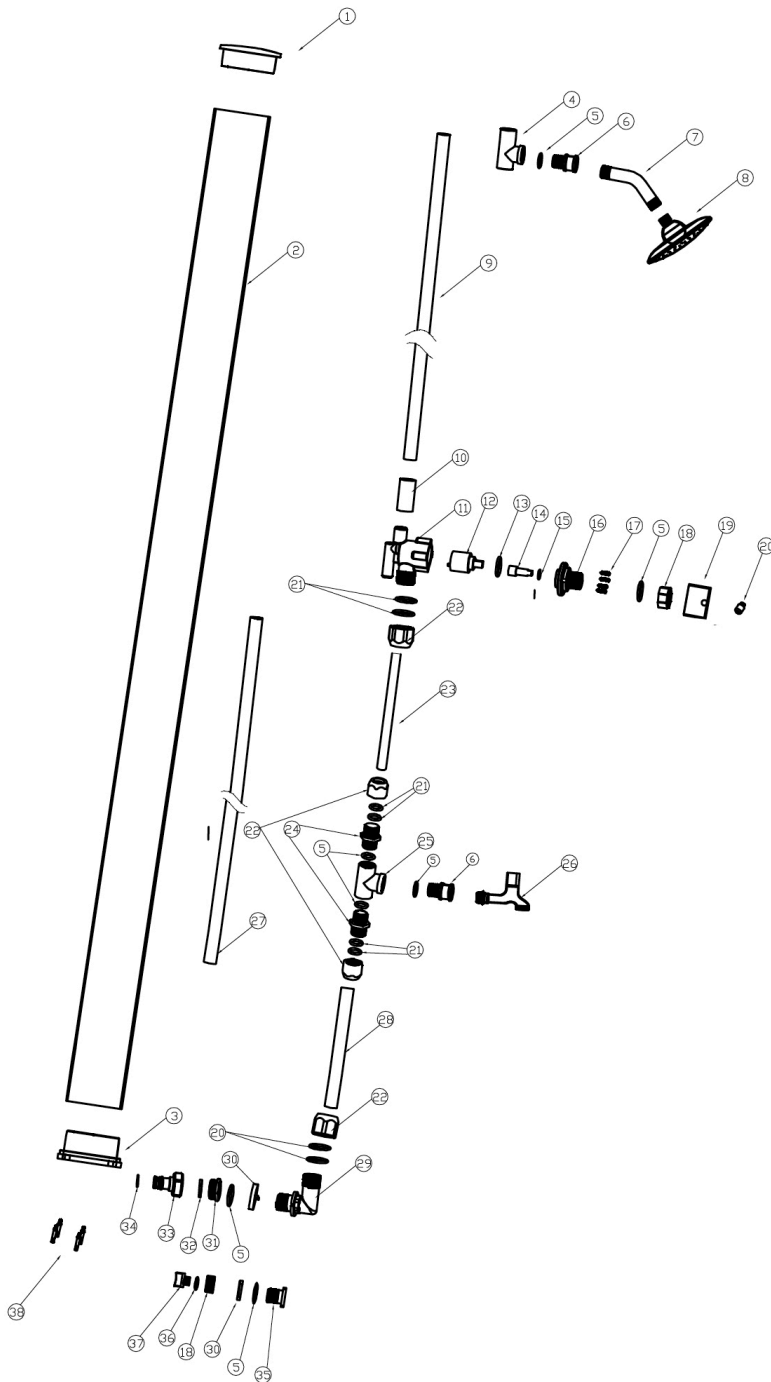

Nr.	ANSCHLUSSNAME	Material	Menge
1	Abdeckung oben	ABS	1
2	ovale pvc-Oberfläche	PVC	1
2	Boden	PVC	1
4	Überbrückung	PA6	1
5	O Ring 1	Gummi	7
6	Auslass	Hpb59-1	2
7	Verlängerungsrohr	Hpb59-1	1
8	Duschkopf		1
9	16-PVC-Rohr	PVC	1
10	20-PVC-Rohr	PVC	1
11	Körper 3-Wege-Ventil	PVC	1
12	Ventileinsatz		1
13	o-Ring 2	Gummi	1
14	Achse	Hpb59-1	1
15	o-Ring 3	Gummi	1
16	Stopper	PA6	1
17	4*16 Stellschraube Feststellschraube	SUS 304	4
18	Mutter	PA6	2
19	Metalgriffe	Hpb59-1	1
20	Bolzen	Hpb59-1	1
21	o-Ring 4	Gummi	8
22	Mutter	PA6	4
23	AL-Kunststoffleitung 1		1
24	Adapterstück	PA6	2
25	T-Stück	PA6	1
26	Hydroventil	Hpb59-1	1
27	16-PVC Rohr 2	PVC	1
28	AL-Kunststoffleitung 2		1
29	Winkel	PA6	1
30	Stopper	PA6	2
31	Zufluss/Mutter	Hpb59-1	1
32	Zufluss/Dichtung	TPE	1
33	Zufluss/Anschluss	ABS	1
34	Zufluss O-Ring	Gummi	1
35	Ablassventil	PA6	1
36	o-Ring 4	Gummi	1
37	Auftrenner	PA6	1
38	Federbolzen	SUS 304	4

Anleitung

Wählen Sie einen sonnigen Platz im Garten. Befestigen Sie den unteren Teil der Solardusche mit den mitgelieferten Spreizbolzen an Fliesen oder schweren Platten. Die Bohrung muss 12 mm betragen. Befolgen Sie die Aufbauanleitung der Bilder oben.

Umwickeln Sie die Gewinde mit Packbändern. Das Gewinde muss komplett von Packband bedeckt sein. Wir empfehlen 10-15 Lagen Packband. Nach Befestigen des Packbands darf das Gewinde nur noch im Uhrzeigersinn gedreht werden. Wird es gegen den Uhrzeigersinn gedreht, kann die Armatur beschädigt werden. Verwenden Sie kein Werkzeug zur nachträglichen Befestigung. Wichtig: Halterungen und Duschkopf müssen in dieselbe Richtung zeigen.

Hinweis: Bei erster Wasserversorgung der Solardusche

Bei der Befüllung mit Wasser muss die Halterung auf HEISS stehen. Somit wird der Warmwassertank gefüllt und es entstehen keine Luftlöcher in der Dusche. Der Gartenschlauch wird an den Ausfluss am Boden der Solardusche angeschlossen. Drehen Sie den Wasserhahn auf, sodass die Solardusche mit Wasser gefüllt wird. Das dauert etwa 4-5 Minuten. Sobald Wasser aus dem Duschkopf strömt, schalten Sie die Armatur ab (stellen Sie sie auf ZU ganz links). Sobald sie auf ZU steht, wird das Wasser in der Dusche erhitzt. Kleine Kinder dürfen die Solardusche nicht ohne die Hilfe eines Erwachsenen nutzen.

Vorbereitung für den Winter

- Entleeren Sie das Wasser über den Schlauch und entfernen Sie ihn.
- Drehen Sie die Armatur nach links auf 100 % heiß und lassen Sie das Wasser in den Leitungen abfließen. Das Abfließen dauert etwa 4-5 Minuten.
- Lösen Sie die Schrauben am Boden der Solardusche und schütten Sie das verbleibende Wasser aus Wasserbehälter und Rohr.
- Zur einfachen Aufbewahrung kann die Dusche in zwei Teile zerlegt werden.
- Alle Teile müssen gereinigt und getrocknet werden.
- Die Solardusche sollte im Innenbereich, an einem trockenen, schattigen und frostsicheren Ort, aufbewahrt werden.

WICHTIG

- Nicht forstbeständig. Im Winter im Innenbereich aufbewahren.
- Empfohlener Wasserdruck: 3,5 bar.
- Die schwarzen Leitungen dehnen sich beim Erhitzen des Wassers aus, wodurch das Wasser aus dem Duschkopf strömt. Dies ist ein normaler Vorgang.
- Um den üblichen Geruch nach Plastik und Öl einer neuen Solardusche zu entfernen, empfiehlt es sich vor dem Einsatz, das Wasser für einige Minuten laufen zu lassen und den Duschkopf mit Seifenwasser zu reinigen.

WICHTIG

- a) Bitte benutzen Sie die Dusche nicht bei Gewittern.
- b) In den warmen Sommermonaten kann das Wasser in der Dusche bis zu 60 oC erreichen. Bitte, regulieren Sie die Temperatur mit dem Duschhahn (D) bevor Sie sich duschen
- c) Die Solardusche ist ab 3oC und mit normalen Wasserdruck (3 bar) benutzbar.
- d) Wenn die Badesaison zum Ende ist, drehen Sie den Wasseranschluss aus. Wenn Sie in einen Ort wohnen wo es im Winter oft Frost gibt, leeren Sie das Duschwasser aus und stellen Sie der Duschhahn auf heiß um Schäden zu vermeiden.
- e) Eventuell, könnte es passieren dass etwas Wasser noch herausfließt wenn die Dusche (Sprenger) schon ausgeschaltet ist. Dies ist normal. Das Wasser hört nach 10-15 Sekunden aus herauszufließen.

UNTERHALT Um die Kalkreste aus dem Duschkopf und Sprenger (optional) und den Breitstrahlern zu entfernen, müssen Sie diese Teile demontieren, nachdem Sie den Wasseranschluss abgeschaltet haben.

II

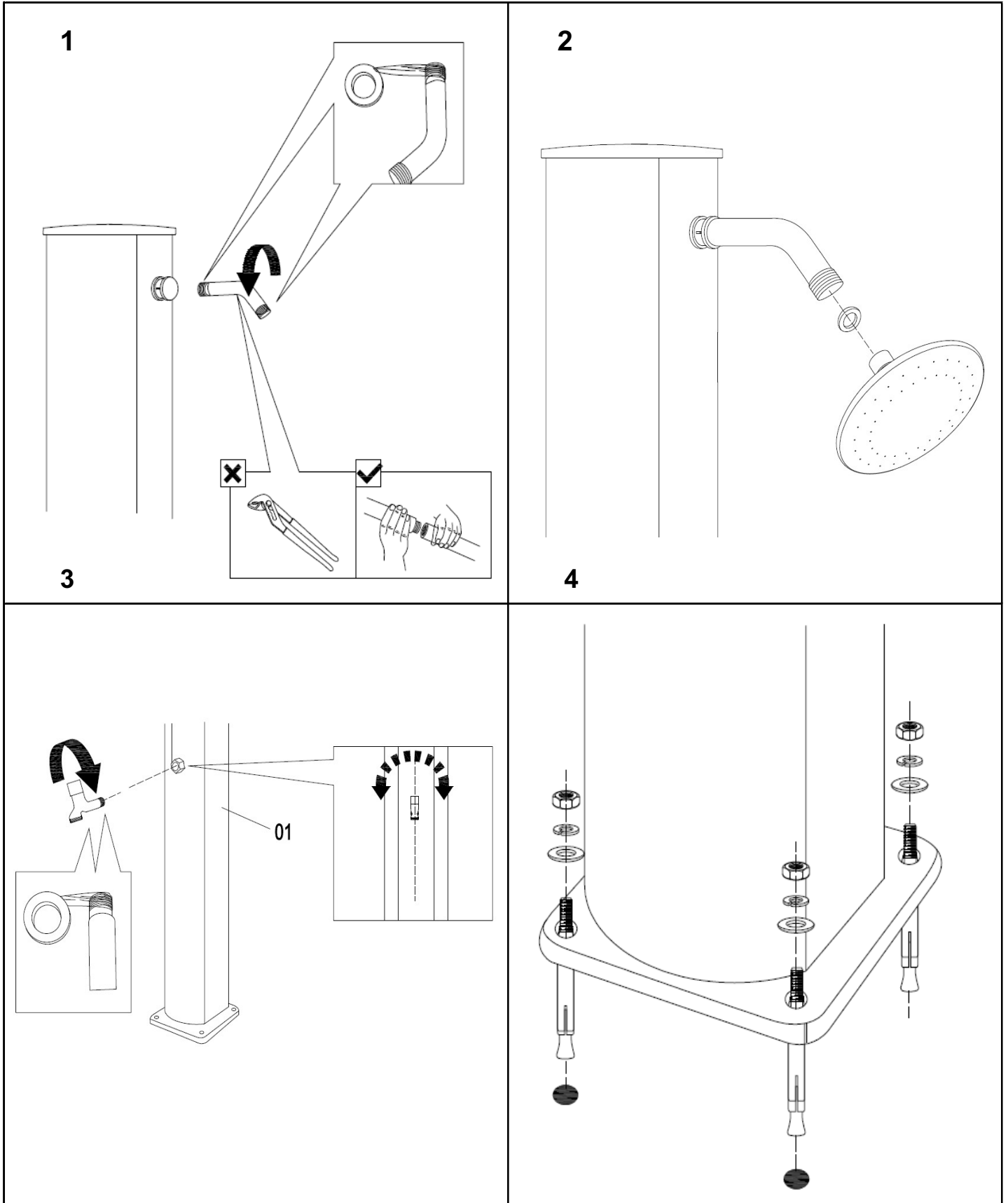

5

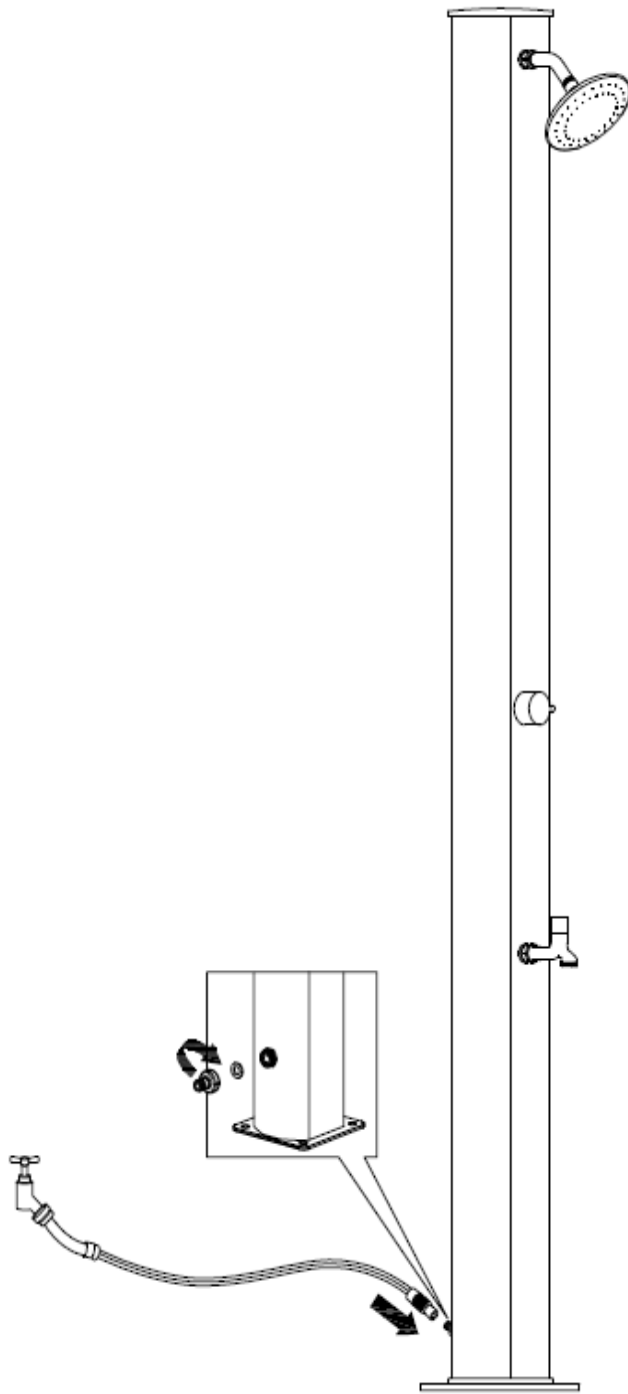

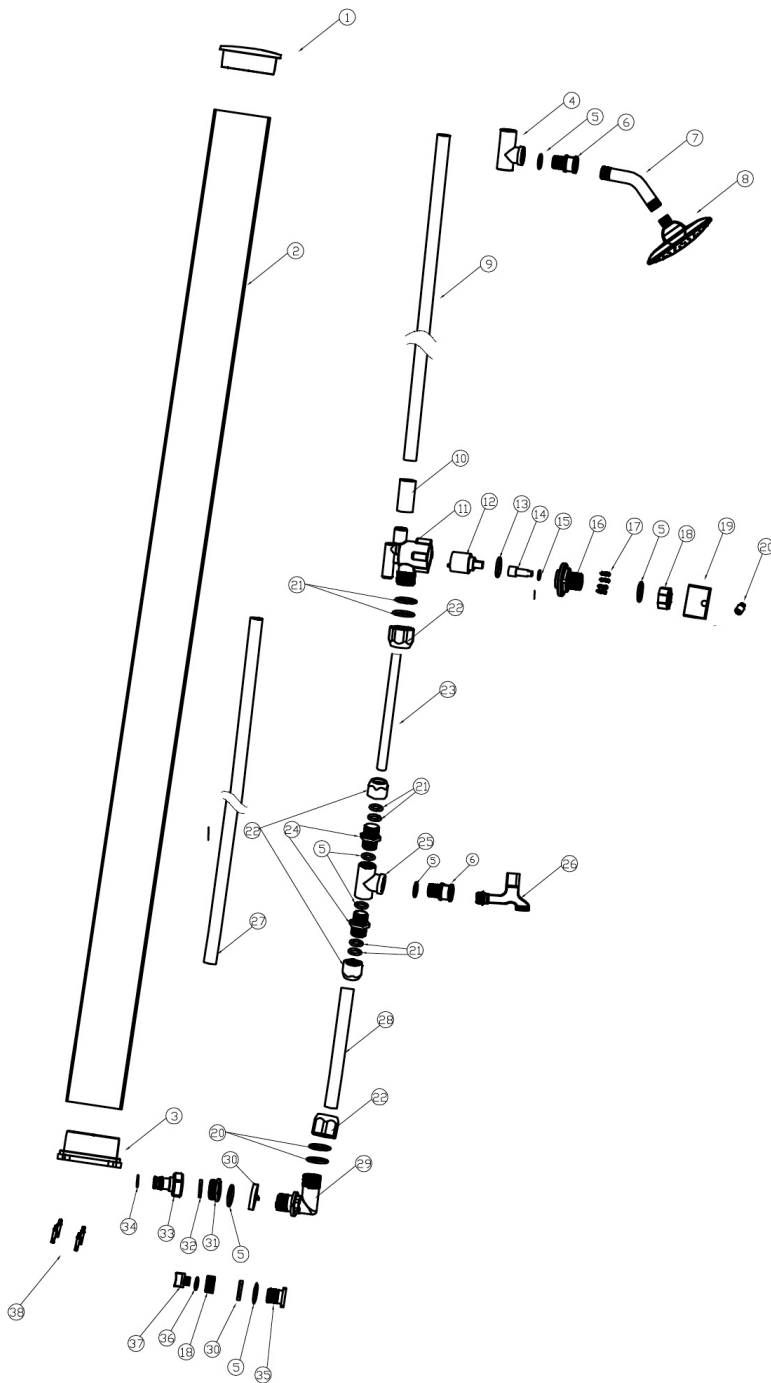

Nr.	NOME CONNETTORE	MATERIALE	QUANT.
1	Copertura superiore	ABS	1
2	Superiore ovale in pvc	PVC	1
2	Base	PVC	1
4	Derivazione	PA6	1
5	Guarnizione ad anello 1	Gomma	7
6	Raccordo di connessione	Hpb59-1	2
7	Tubo di connessione	Hpb59-1	1
8	Soffione	-----	1
9	Tubo in PVC da 16	PVC	1
10	Tubo in PVC da 20	PVC	1
11	Corpo della valvola a 3 uscite	PVC	1
12	Saracinesca	-----	1
13	Guarnizione ad anello 2	Gomma	1
14	Asse	Hpb59-1	1
15	Guarnizione ad anello 3	Gomma	1
16	Tappo	PA6	1
17	Vite di fissaggio 4*16	SUS304	4
18	Dado	PA6	2
19	Impugnature metalliche	Hpb59-1	1
20	Bullone	Hpb59-1	1
21	Guarnizione ad anello 3	Gomma	8
22	Tappo	PA6	4
23	Tubo in plastica AL 1	-----	1
24	Adattatore	PA6	2
25	Giunto a T	PA6	1
26	Idrovalvola	Hpb59-1	1
27	Tubo 2 da 16 in PVC	PVC	1
28	Tubo in plastica AL 2	-----	1
29	Elemento di curvatura	PA6	1
30	Tappo	PA6	2
31	Dado di entrata	Hpb59-1	1
32	Guarnizione di entrata	TPE	1
33	Connettore di entrata	ABS	1
34	Guarnizione ad anello di entrata	Gomma	1
35	Valvola di drenaggio	PA6	1
36	Guarnizione ad anello 4	Gomma	1
37	Elemento di disgiunzione	PA6	1
38	Bulloni di espansione	SUS304	4

Guida dell'utente

Scegliere una zona soleggiata del giardino. Fissare la parte inferiore della doccia solare a una piastrella o a una lastra pesante mediante i bulloni di espansione forniti nella confezione e utilizzando un trapano con punta da 12 mm. Seguire le istruzioni di assemblaggio indicate nella figure sopra riportate.

Utilizzare nastro da pacchi lungo tutte le aste che devono risultare interamente coperte.

Raccomandiamo di effettuare 10-15 giri di nastro. Una volta posizionato il nastro è possibile effettuare una rotazione esclusivamente in senso orario, in caso contrario l'assemblaggio potrebbe cedere e causare perdite. Non utilizzare strumenti per stringere ulteriormente. Importante: gli erogatori e il soffione devono essere rivolti nella medesima direzione.

Nota: prima connessione idrica della doccia solare

Nella fase di riempimento con acqua, l'erogatore deve essere in posizione CALDO. Ciò consente di riempire la tanica per l'acqua calda ed evita la formazione di bolle d'aria nella doccia. Connettere un tubo da giardino all'uscita posta nella parte inferiore della doccia. Aprire il rubinetto e lasciar uscire l'acqua dalla doccia. Il riempimento richiede 4-5 minuti. Quando l'acqua inizia a uscire dalla doccia solare chiudere l'erogatore (posizionare a sinistra su CHIUSO), l'acqua inizierà a questo punto a scaldarsi. Non lasciare utilizzare la doccia solare ai bambini senza la supervisione di un adulto.

Preparazione per l'inverno

- Chiudere l'acqua e scollegare il tubo.
- Posizionare l'erogatore in posizione 100% CALDO in modo da drenare l'acqua accumulata all'interno dei tubi. L'operazione richiede circa 4-5 minuti.
- Allentare le viti poste alla base della doccia solare e far uscire l'acqua rimasta all'interno del tubo.
- La doccia può essere divisa in due parti per essere riposta più facilmente.
- Pulire e asciugare bene tutte le parti.
- La doccia solare deve essere riposta in un luogo chiuso e asciutto al riparo dal gelo.

IMPORTANTE

- Non sopporta il gelo. Riporre in luoghi chiusi durante la stagione invernale.
- Pressione dell'acqua consigliata: 3,5 bar.
- I tubi neri si espandono con il passaggio dell'acqua calda causando sgocciolamento di acqua dal soffione, si tratta di un fenomeno normale.
- Per rimuovere l'odore di plastica e di olio che normalmente contraddistingue il prodotto quando è nuovo, è consigliabile lasciar scorrere l'acqua per alcuni minuti e lavare il soffione e le parti interne con acqua e sapone prima dell'utilizzo.

IMPORTANTE

a) Evitare l'utilizzo durante temporali e fulmini.

b) Nei mesi più caldi dell'anno, l'acqua all'interno della doccia può raggiungere i 60°C. Si raccomanda regolare la temperatura con la leva di controllo (D) dell'acqua prima di docciarsi. Nello stesso tempo evitare il contatto con la superficie della doccia stessa escludendo possibili bruciature.

c) La doccia solare è compatibile con temperature superiori i 3°C, con la pressione dell'acqua abituale di 3 Bar.

d) Una volta definito il periodo di utilizzo, chiudere il collegamento dell'acqua. Nelle zone dove la temperatura può scendere sotto i 3°C, si raccomanda di svuotare completamente la doccia solare e il soffione (D) ruotandoli rispettivamente in senso antiorario evitando così possibili gelate.

e) In alcuni casi si potrà notare che l'acqua continua ad uscire anche dopo aver chiuso la doccia. Questo è normale e cesserà dopo 10/15 secondi.

MANUTENZIONE a) Per la pulizia dei depositi di calcare che si formano nel diffusore , causa il continuo utilizzo della doccia, si ricorda di chiudere l'entrata dell'acqua prima di smontarli.

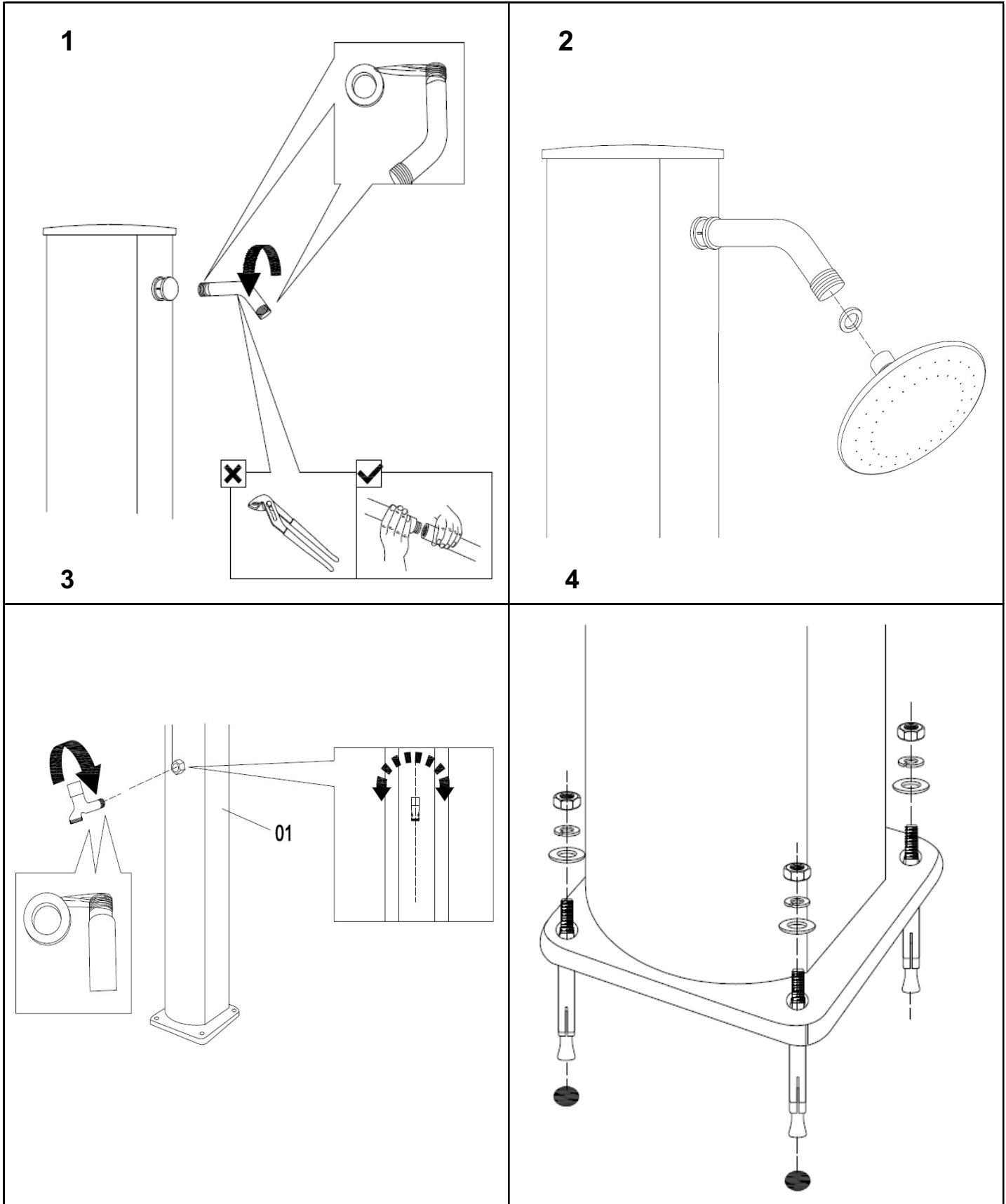

5

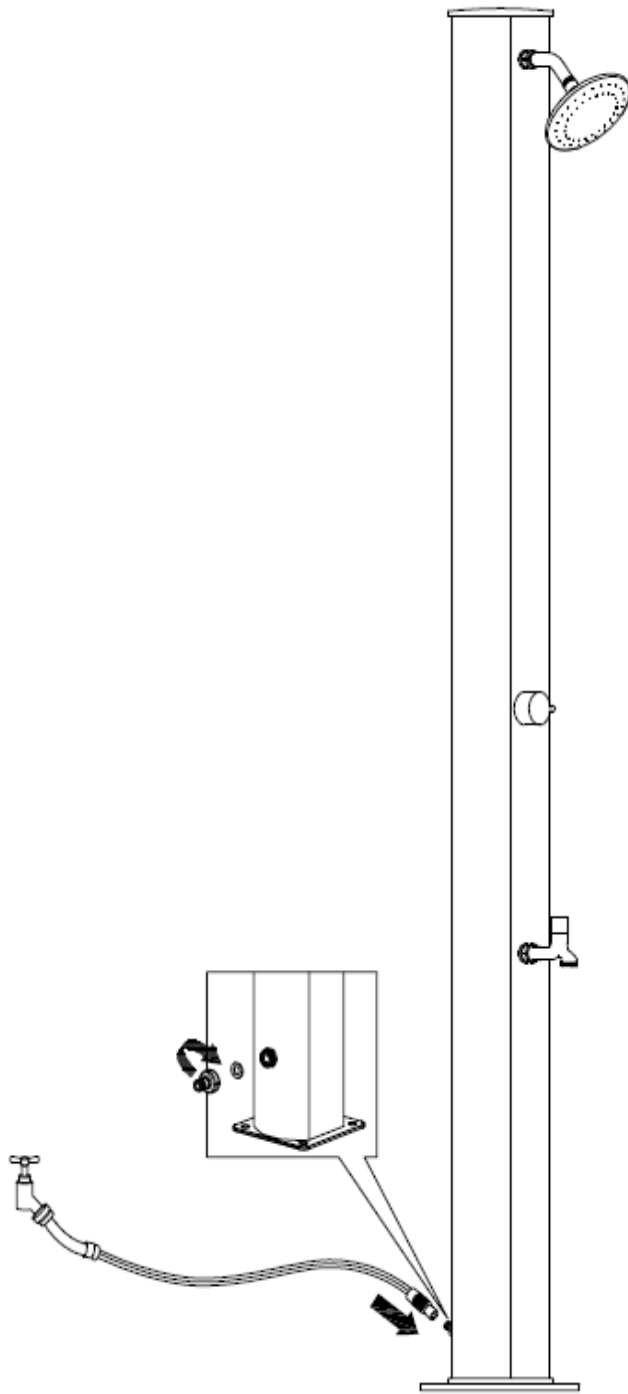

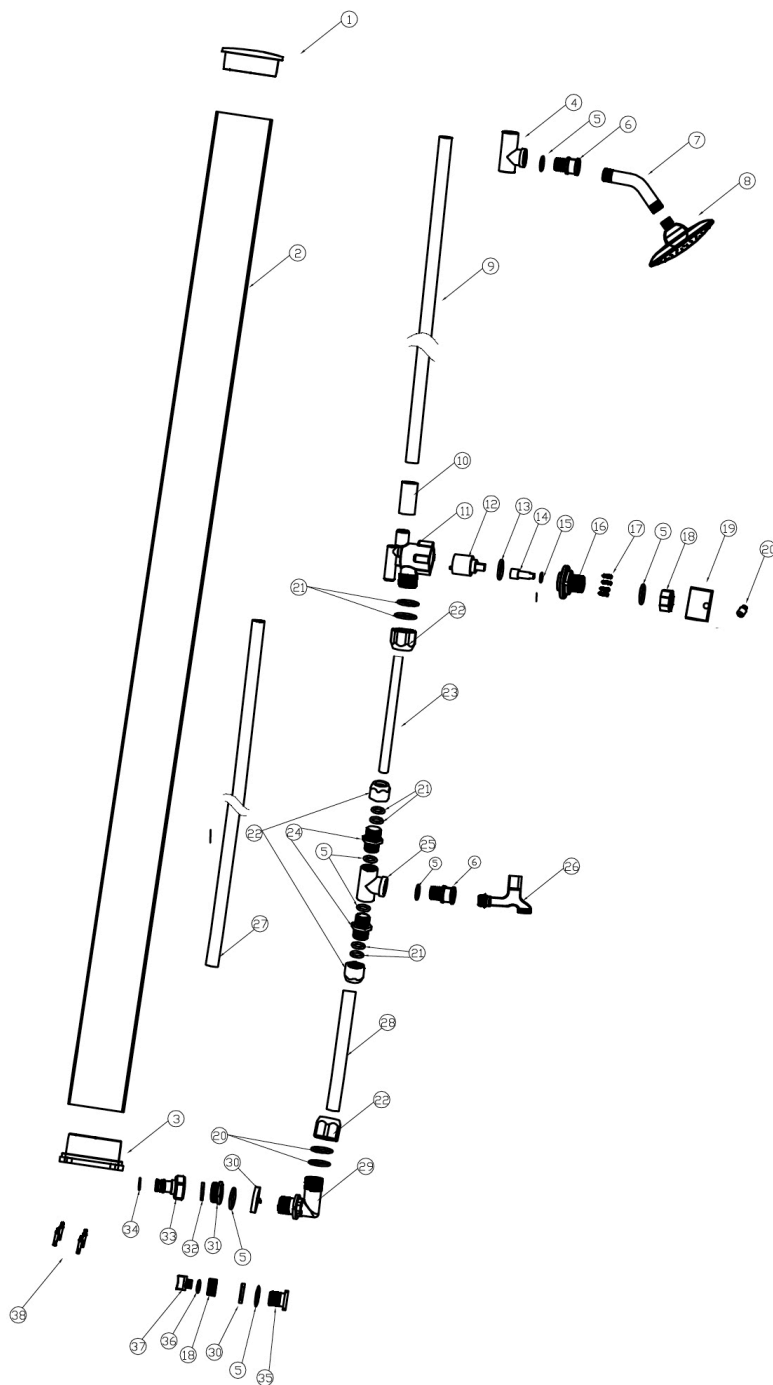

N°	NAAM ONDERDEEL	MATERIAAL	AANT.
1	afdichting top	ABS	1
2	bovenste ovaal pvc	PVC	1
3	basis	PVC	1
4	bypass	PA6	1
5	O-ring 1	rubber	7
6	Uitlaataansluiting	Hpb59-1	2
7	verlengpijp	Hpb59-1	1
8	douchekop		1
9	16-PVC-buis	PVC	1
10	20-PVC-buis	PVC	1
11	Body driewegventiel	PVC	1
12	schuifafsluiter		1
13	O-ring 2	rubber	1
14	as	Hpb59-1	1
15	O-ring 3	rubber	1
16	stopper	PA6	1
17	4x16 schroevenset		4
18	moer	PA6	2
19	Metalen hendels	Hpb59-1	1
20	bout	Hpb59-1	1
21	O-ring 4	rubber	8
22	moer	PA6	4
23	AL-plastic pijp 1		1
24	aanpasstuk	PA6	2
25	T-verbinding	PA6	1
26	waterventiel	Hpb59-1	1
27	16-PVC leiding 2	PVC	1
28	AL-plastic pijp 2		1
29	elleboogstuk	PA6	1
30	stopper	PA6	2
31	Inlaat moer	Hpb59-1	1
32	Inlaat pakking	TPE	1
33	Inlaat aansluiting	ABS	1
34	inlaat o-ring	rubber	1
35	aftapafsluiter	PA6	1
36	O-ring 4	rubber	1
37	disjuncteur	PA6	1
38	expansiebout	SUS 304	4

Gebruikershandleiding

Kies een zonnige plek in de tuin. Zet het onderste deel van de zonedouche met de bijgeleverde expansiebouten vast aan een tegel of een zware plaat. Gebruik een boor van 12 mm. Volg de montage-instructies in de bovenstaande foto's.

Gebruik verpakkingstape rond alle draden. Houd er rekening mee dat de draad volledig verpakt moet zijn met tape. We raden aan om 10-15 keer te omwikkelen met teflontape. Let er ook op dat de teflontape er altijd alleen met de klok mee omheen moet worden gewikkeld, als het tegen de klok in wordt gewikkeld bestaat het risico dat de aansluiting gaat lekken.

Gebruik geen gereedschap om daarna nog eens vast te draaien. Let op: Armatuur en douchekop moeten dezelfde kant op draaien.

Opmerking: De eerste keer water aansluiten op de zonedouche

Bij het opvullen met water, moet de armatuur in de stand HOT staan. Dit is om de heetwatertank te vullen en ervoor te zorgen dat er geen luchtbellens ontstaan in de doucheleidingen. De tuinslang wordt aangesloten op de aansluiting aan de onderkant van de zonedouche. Draai de kraan open en laat de zonedouche zich met water vullen. Het opvullen duurt ongeveer 4-5 minuten. Zodra het water uit de douchekop begint te stromen sluit u de kraan af (draai naar de CLOSED-stand helemaal links). In de stand CLOSED begint het verwarmen van het water in de douche. Laat kleine kinderen de zonedouche nooit gebruiken zonder de hulp van een volwassene!

Winter-voorbereiding

- Sluit de toevoer naar de waterslang af water en verwijder hem.
- Draai de armatuur naar link is de 100% HOT-stand, zodat het water dat in de leidingen zit kan worden geleegd. Legen duurt ongeveer 4-5 minuten.
- Maak de schroeven los aan de onderkant van de zonedouche en giet het achtergebleven water uit de watertank en leidingen.
- De douche kan in twee delen worden gedeeld voor eenvoudig opslaan.
- Alle delen reinigen met sop en afdrogen.
- De zonedouche moet binnen worden opgeborgen op een droge, donkere en vorstvrije plaats.

BELANGRIJK

- Verdraagt geen vorst. 's Winters binnen opslaan.
- Aanbevolen waterdruk: 3,5 bar.
- De zwarte leidingen zetten uit wanneer het water wordt verwarmd, waardoor er water uit de douchekop kan druppelen. Dit verschijnsel is normaal.
- Om de geur van plastic en olie te verwijderen die het natuurlijke gevolg zijn van de fabricage van uw nieuwe zonedouche, er wordt aangeraden om het water enkele minuten te laten lopen, en ook om de binnenzijde van de douchekoppen voor gebruik te reinigen met een sopje.

OPGELET

- a. Niet gebruiken tijdens onweer om blikseminslag te vermijden.
- b. Bij erg warm weer in de zomer kan het water in de zonedouche wel 60°C bereiken. Het is voor de gebruiker dan ook raadzaam om het douchewater op een gewenste temperatuur te mengen met behulp van de hendel alvorens een douche te nemen. Raak het oppervlak van de zonedouche ook niet aan om lichte brandwonden te vermijden.
- c. De zonedouche is geschikt om gebruikt te worden in temperaturomstandigheden boven 30C.
- d. De zonedouche is geschikt om gebruikt te worden met een normale druk van het stadswater met een watertoevoer van minder dan 3 bar (3 kg).
- e. Als het seizoen voor het gebruik van de douche voorbij is, sluit de watertoevoer dan af. In gebieden waar de temperatuur in de winter onder 30C daalt, moet u al het water in de zonedouche laten weglopen om schade door bevriezing van het water te vermijden.
- f. Het is mogelijk dat na de uitschakeling van de douche nog wat water uit de douchekop en sproeiers (optioneel) blijft komen. Dit is normaal en zal na 10-15 seconden stoppen.

ONDERHOUD a. In de douchekop en de sproeiers (optioneel) kunnen na een langdurig gebruik kalkafzettingen of andere afzettingen ontstaan. Gelieve de watertoevoer te stoppen en de controller uit te schakelen als u de douchekop en de sproeiers afneemt om ze te reinigen.

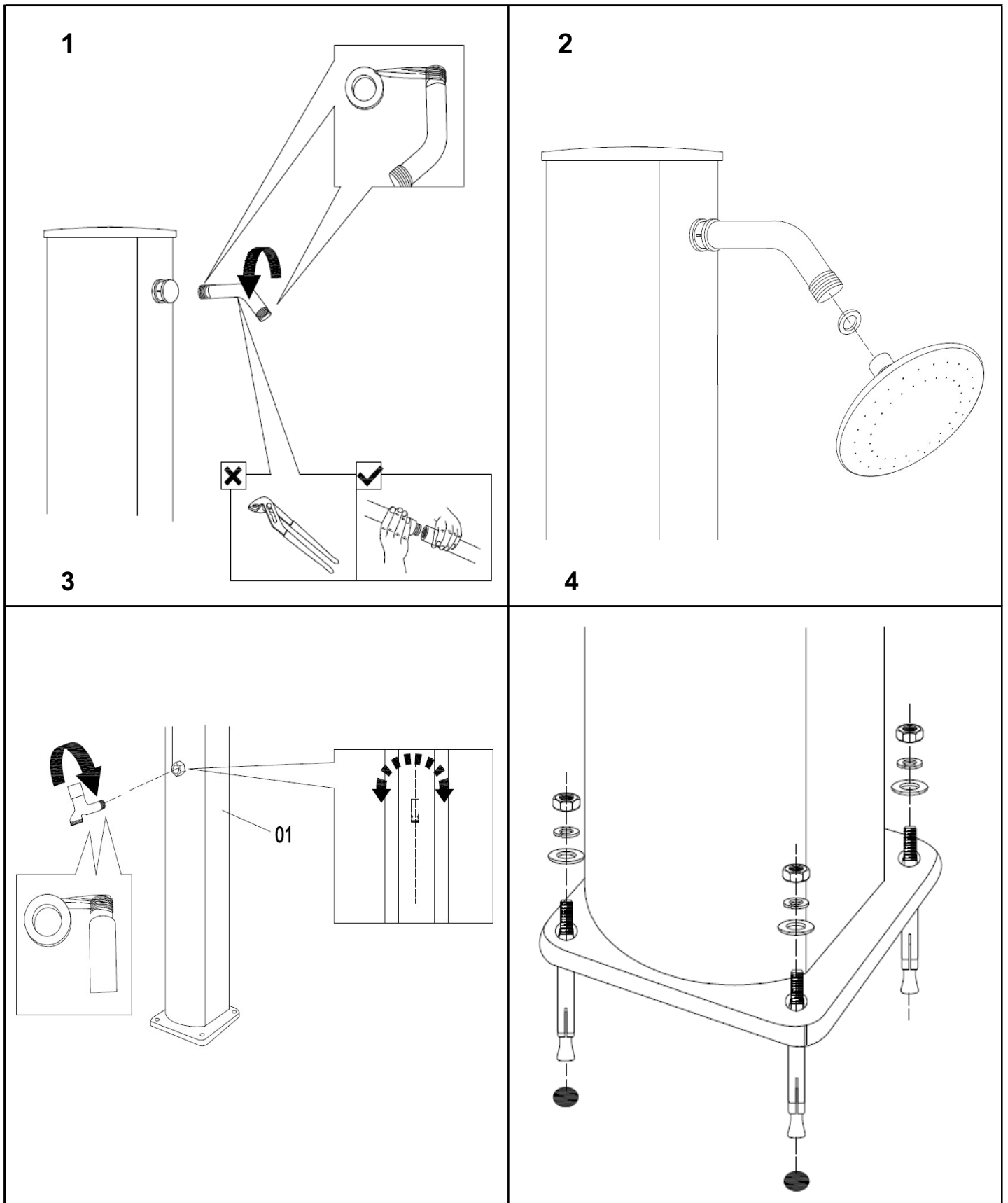

5

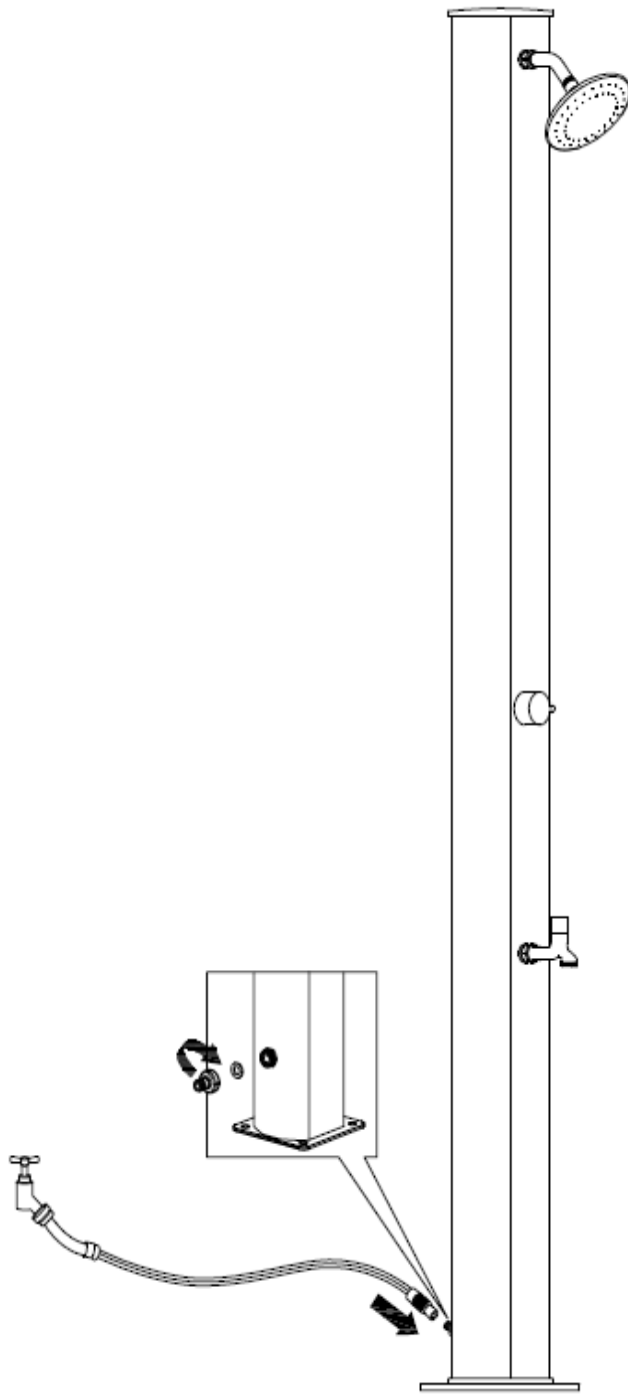

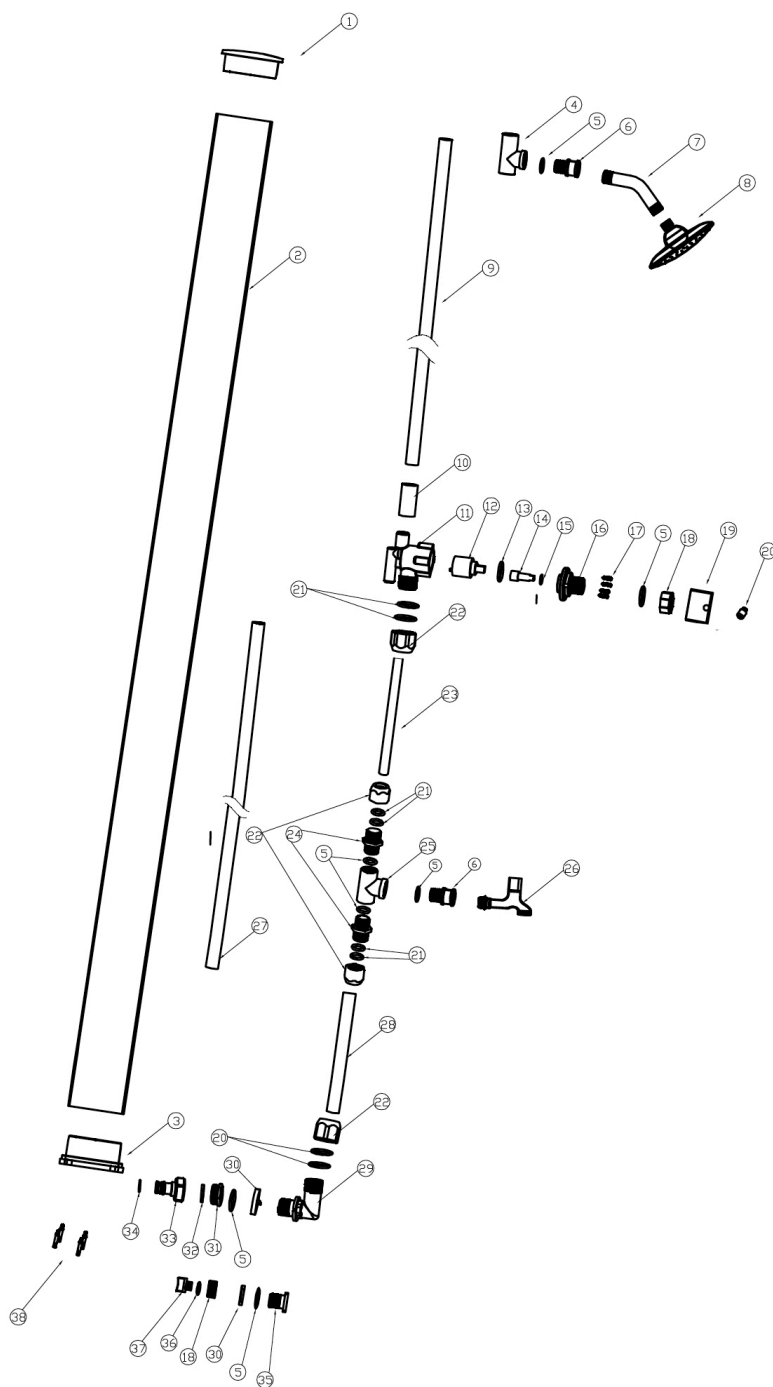

Nº	NOME	MATERIAL	QUANT.
1	Tampão superior	ABS	1
2	Tubo oval superior	PVC	1
3	Base	PVC	1
4	Derivação	PA6	1
5	Anel O 1	borracha	7
6	Conector de saída	Hpb-59-1	2
7	Tubo de extensão	Hpb-59-1	1
8	Cabeça do duche		1
9	Tubo 16-PVC	PVC	1
10	Tubo 20-PVC	PVC	1
11	Válvula de 3 vias	PVC	1
12	Corpo da válvula		1
13	Anel O 2	borracha	1
14	Eixo	Hpb-59-1	1
15	Anel O 3	borracha	1
16	Tampão	PA6	1
17	Parafusos 4*16	SUS 304	4
18	Porca	PA6	2
19	Puxador metálico	Hpb-59-1	1
20	Perno	Hpb-59-1	1
21	Anel O 4	borracha	8
22	Porca	PA6	4
23	Tubo plástico AL 1		1
24	Adaptador	PA6	2
25	União em T	PA6	1
26	Torneira	Hpb-59-1	1
27	Tubo PVC 16 2	PVC	1
28	Tubo plástico AL 2		1
29	Cotovelo	PA6	1
30	Tampão	PA6	2
31	Porca da entrada	Hpb-59-1	1
32	Junta de entrada	TPE	1
33	Conector da entrada	ABS	1
34	Anel O de entrada	borracha	1
35	Válvula de drenagem	PA6	1
36	Anel O 4	borracha	1
37	Disjuntor	PA6	1
38	Perno de expansão	SUS 304	4

Manual do utilizador

Escolha um lugar do jardim com boa exposição solar. Fixe a parte inferior do duche solar a uma placa de mosaico ou a uma base pesada com os pernos de expansão fornecidos. Utilize uma broca de 12 mm. Siga as instruções de montagem descritas nas figuras acima.

Aplique fita adesiva em todas as roscas. Tenha em conta que a rosca deverá estar completamente coberta por fita adesiva. Recomendamos 10 a 15 voltas de fita para cada rosca. Recorde que com a fita adesiva colocada, só deverá girar a rosca no sentido dos ponteiros do relógio, caso contrário poderiam existir fugas no conjunto. Não utilize ferramentas para apertar o conjunto. Importante: As ferragens e a cabeça do duche devem ficar voltadas na mesma direção.

Nota: Conectando a água ao duche solar pela primeira vez

Ao encher de água pela primeira vez, a válvula deve estar na posição HOT (quente), para encher o reservatório de água quente e evitar a formação de bolhas de ar. Conecte a mangueira do jardim à entrada na base do duche solar. Abra a torneira e deixe que o duche se encha de água durante 4-5 minutos. Quando a água começar a sair pela cabeça do duche, feche a válvula, situando-a na posição CLOSED (fechado) para a esquerda. Nesta posição, a água do duche começará a aquecer. Nunca deixe as crianças utilizar o duche solar sem a supervisão de um adulto!

Preparação para o inverno

- Feche o fornecimento de água da mangueira, e desconecte-a.
- Gire a válvula para a posição 100% HOT (quente) para escoar a água que possa permanecer nos canos. Esta operação pode demorar 4-5- minutos.
- Desaperte os parafusos na base do duche solar e verta o resto da água do reservatório e do cano.
- duche solar pode dividir-se em duas secções para facilitar o seu armazenamento.
- Limpe e seque todos os componentes do duche solar.
- Guarde o seu duche solar num lugar seco e protegido da luz solar e das baixas temperaturas.

IMPORTANTE

- duche solar não tolera as baixas temperaturas e o gelo. Guarde num espaço interior durante o inverno.
- Pressão de água recomendada: 3,5 bar.
- Os canos negros têm tendência a expandir-se quando a água aquece, causando o desprendimento de gotas da cabeça do duche, o que é normal.
- Para eliminar o odor a plástico e óleo habitual num duche solar novo, recomenda-se deixar a água correr durante vários minutos, e lavar as partes internas da cabeça do duche com água e detergente antes de utilizar o duche.

IMPORTANTE

- a) Não utilizar durante tempestades e relâmpagos
- b) Durante os meses mais quentes do ano, a temperatura da água no interior do duche solar pode atingir os 60°C. Recomendamos que arrefeça com água fria, utilizando o manípulo misturadora (D). Evite o contacto directo com a superfície do duche solar.
- c) O equipamento é compatível com temperaturas mínimas de 3°C e compressão de água de 3 Bar.
- d) Quando terminada a temporada de Verão, retirar a ligação de água do sistema. Em zonas geográficas cujas temperaturas podem registar valores abaixo de 3°C, recomendamos o esvaziamento completo do tanque do duche solar e respectivo manípulo (D) no sentido inverso dos ponteiros do relógio.
- e) É possível que saia alguma água depois de fechar o duche e os aspersores, durante aproximadamente 10-15 segundos.

MANUTENÇÃO a) Para a limpeza dos resíduos de calcário acumulados na pinha superior e nos aspersores (opcional), deverá fechar a água antes de os desmontar.

EN - GUARANTEE CERTIFICATE

1 GENERAL TERMS

1.1 In accordance with these provisions, the seller guarantees that the product corresponding to this guarantee ("the Product") is in perfect condition at the time of delivery.

1.2 The Guarantee Term for the Product is two (2) years from the time it is delivered to the purchaser.

1.3 In the event of any defect in the Product that is notified by the purchaser to the seller during the Guarantee Term, the seller will be obliged to repair or replace the Product, at his own cost and wherever he deems suitable, unless this is impossible or unreasonable.

1.4 If it is not possible to repair or replace the Product, the purchaser may ask for a proportional reduction in the price or, if the defect is sufficiently significant, the termination of the sales contract.

1.5 The replaced or repaired parts under this guarantee, will not extend the guarantee period of the original Product, but will have a separate guarantee.

1.6 In order for this guarantee to come into effect, the purchaser must provide proof of the date of purchase and delivery of the Product.

1.7 If, after six months from the delivery of the Product to the purchaser, he notifies a defect in the Product, the purchaser must provide proof of the origin and existence of the alleged defect.

1.8 This Guarantee Certificate is issued without prejudice to the rights corresponding to consumers under national regulations.

2 INDIVIDUAL TERMS

2.1 This guarantee covers the products referred to in this manual.

2.2 This Guarantee Certificate will only be applicable in European Union countries.

2.3 For this guarantee to be effective, the purchaser must strictly follow the Manufacturer's instructions included in the documentation provided with the Product, in cases where it is applicable according to the range and model of the Product.

2.4 When a time schedule is specified for the replacement, maintenance or cleaning of certain parts or components of the Product, the guarantee will only be valid if this time schedule has been followed.

3 LIMITATIONS

3.1 This guarantee will only be applicable to sales made to consumers, understanding by "consumer", a person who purchases the Product for purposes not related to his professional activities.

3.2 The normal wear resulting from using the product is not guaranteed. With respect to expendable or consumable parts, components and/or materials, such as batteries, light bulbs, etc. the stipulations in the documentation provided with the Product, will apply.

3.3 The guarantee does not cover those cases when the Product; (I) has been handled incorrectly; (II) has been repaired, serviced or handled by non-authorized people or (III) has been repaired or serviced not using original parts. In cases where the defect of the Product is a result of incorrect installation or start-up, this guarantee will only apply when said installation or start-up is included in the sales contract of the Product and has been conducted by the seller or under his responsibility.

ES - CERTIFICADO DE GARANTÍA

1 ASPECTOS GENERALES

1.1 De acuerdo con estas disposiciones, el vendedor garantiza que el producto correspondiente a esta garantía ("el Producto") no presenta ninguna falta de conformidad en el momento de su entrega.

1.2 El Período de Garantía para el Producto es de dos (2) años y se calculará desde el momento de su entrega al comprador.

1.3 Si se produjera una falta de conformidad del Producto y el comprador lo notificase al vendedor durante el Periodo de Garantía, el vendedor deberá reparar o sustituir el Producto a su propio coste en el lugar donde considere oportuno, salvo que ello sea imposible o desproporcionado.

1.4 Cuando no se pueda reparar o sustituir el Producto, el comprador podrá solicitar una reducción proporcional del precio o, si la falta de conformidad es suficientemente importante, la resolución del contrato de venta.

1.5 Las partes sustituidas o reparadas en virtud de esta garantía no ampliarán el plazo de la garantía del Producto original, si bien dispondrán de su propia garantía.

1.6 Para la efectividad de la presente garantía, el comprador deberá acreditar la fecha de adquisición y entrega del Producto.

1.7 Cuando hayan transcurrido más de seis meses desde la entrega del Producto al comprador y éste alegue falta de conformidad de aquél, el comprador deberá acreditar el origen y la existencia del defecto alegado.

1.8 El presente Certificado de Garantía no limita o prejuzga los derechos que correspondan a los consumidores en virtud de normas nacionales de carácter imperativo.

2 CONDICIONES PARTICULARES

2.1 La presente garantía cubre los productos a que hace referencia este manual.

2.2 El presente Certificado de Garantía será de aplicación únicamente en los países de la Unión Europea.

2.3 Para la eficacia de esta garantía, el comprador deberá seguir estrictamente las indicaciones del Fabricante incluidas en la documentación que acompaña al Producto, cuando ésta resulte aplicable según la gama y modelo del Producto.

2.4 Cuando se especifique un calendario para la sustitución, mantenimiento o limpieza de ciertas piezas o componentes del Producto, la garantía sólo será válida cuando se haya seguido dicho calendario correctamente.

3 LIMITACIONES

3.1 La presente garantía únicamente será de aplicación en aquellas ventas realizadas a consumidores, entendiéndose por "consumidor", aquella persona que adquiere el Producto con fines que no entran en el ámbito de su actividad profesional.

3.2 No se otorga ninguna garantía respecto del normal desgaste por uso del producto. En relación con las piezas, componentes y/o materiales fungibles o consumibles como pilas, bombillas etc., se estará a lo dispuesto en la documentación que acompañe al Producto, en su caso.

3.3 La garantía no cubre aquellos casos en que el Producto: (I) haya sido objeto de un trato incorrecto; (II) haya sido reparado, mantenido o manipulado por persona no autorizada o (III) haya sido reparado o mantenido con piezas no originales.

Cuando la falta de conformidad del Producto sea consecuencia de una incorrecta instalación o puesta en marcha, la presente garantía sólo responderá cuando dicha instalación o puesta en marcha esté incluida en el contrato de compra-venta del Producto y haya sido realizada por el vendedor o bajo su responsabilidad.

FR - CERTIFICAT DE GARANTIE

1 ASPECTS GÉNÉRAUX

1.1 Conformément à ces dispositions, le vendeur garantit que le produit correspondant à cette garantie ("le Produit") ne présente aucun défaut de conformité à la date de sa livraison.

1.2 La Période de Garantie pour le Produit est de deux (2) ans et elle sera calculée à partir du moment de sa remise à l'acheteur.

1.3 S'il se produisait un défaut de conformité du Produit et si l'acheteur le notifiât au vendeur pendant la Période de Garantie, le vendeur devrait réparer ou remplacer le Produit à ses propres frais à l'endroit qu'il jugerait opportun, à moins que cela soit impossible ou disproportionné.

1.4 Lorsque le Produit ne pourra être ni réparé ni remplacé, l'acheteur pourra demander une réduction proportionnelle du prix ou, si le défaut de conformité est suffisamment important, la résolution du contrat de vente.

1.5 Les parties remplacées ou réparées en vertu de cette garantie n'élargiront pas le délai de la garantie du Produit original, celles-ci étant cependant couvertes par leur propre garantie.

1.6 Pour l'effectivité de la présente garantie, l'acheteur devra justifier la date d'acquisition et de remise du Produit.

1.7 Quand plus de six mois se seront écoulés depuis la remise du Produit à l'acheteur et que ce dernier alléguera un défaut de conformité de ce Produit, l'acheteur devra justifier l'origine et l'existence du défaut allégué.

1.8 Le présent Certificat de Garantie ne limite pas, ni préjuge les droits correspondant aux consommateurs en vertu des normes nationales de nature impérative.

2 CONDITIONS PARTICULIÈRES

2.1 La présente garantie couvre les produits auxquels ce manuel fait référence.

2.2 Le présent Certificat de Garantie ne sera applicable que dans les pays de l'Union européenne.

2.3 En vue de l'efficacité de cette garantie, l'acheteur devra suivre strictement les indications du Fabricant comprises dans la documentation qui est jointe au Produit, quand celle-ci sera applicable selon la gamme et le modèle du Produit.

2.4 Quand un calendrier sera spécifié pour le remplacement, la maintenance ou le nettoyage de certaines pièces ou de certains composants du Produit, la garantie sera valable uniquement lorsque ledit calendrier aura été suivi correctement.

3 LIMITATIONS

3.1 La présente garantie ne sera applicable que dans les ventes réalisées aux consommateurs, considérant comme "consommateur", toute personne qui achète le Produit à des fins qui n'entrent pas dans le cadre de son activité professionnelle.

3.2 Aucune garantie n'est concédée quant à l'usure normale due à l'utilisation du produit. En ce qui concerne les pièces, composants et/ou matériels fungibles ou consommables comme les piles, les ampoules, etc., il faudra respecter, le cas échéant, ce qui est stipulé dans la documentation qui est jointe au Produit.

3.3 La garantie ne couvre pas les cas où le Produit : (I) a fait l'objet d'un traitement incorrect ; (II) a été réparé, entretenu ou manipulé par une personne non autorisée ou (III) a été réparé ou entretenu avec des pièces n'étant pas d'origine. Quand le défaut de conformité du Produit sera la conséquence d'une installation ou d'une mise en marche incorrectes, la présente garantie répondra uniquement lorsque ladite installation ou ladite mise en marche sera incluse dans le contrat d'achat et de vente du Produit et aura été réalisée par le vendeur ou sous sa responsabilité.

DE - GARANTIEZERTIFIKAT

1 ALLGEMEINE GESICHTSPUNKTE

1.1 In Übereinstimmung mit diesen Verfügungen garantiert der Verkäufer, dass das Produkt dieser Garantie ("das Produkt") entspricht und dass es im Moment der Übergabe in allen Punkten mit den Anforderungen übereinstimmt.

1.2 Der Garantiezeitraum für das Produkt beträgt zwei (2) Jahre und wird ab dem Augenblick der Lieferung an den Käufer gerechnet.

1.3 Falls ein Mangel am Produkt auftritt und der Käufer den Verkäufer innerhalb des Garantiezeitraums darüber unterrichtet, muss der Verkäufer das Produkt auf eigene Kosten dort reparieren oder ersetzen, wo es für ihn am günstigsten ist, es sei denn, dies ist unmöglich oder unverhältnismäßig.

1.4 Wenn das Produkt weder repariert noch ersetzt werden kann, kann der Käufer einen angemessenen Preisnachlass beantragen, oder, falls es sich um einen größeren Mangel handelt, die Auflösung des Kaufvertrages.

1.5 Die Teile, die aufgrund dieser Garantie ersetzt oder repariert werden, verlängern den Garantiezeitraum für das Originalprodukt nicht. Jedoch existiert für diese Teile eine eigene Garantie.

1.6 Um die vorliegende Garantie wirksam werden zu lassen, muss der Käufer das Kaufdatum und das Lieferdatum des Produktes belegen.

1.7 Nach Ablauf von sechs Monaten ab Lieferung des Produktes an den Käufer muss, im Falle eines Mangels, der Käufer den Ursprung und das Vorhandensein des angegebenen Mangels belegen.

1.8 Das vorliegende Garantiezertifikat schränkt die Rechte, die der Verbraucher aufgrund der herrschenden, nationalen Gesetzgebung hat, nicht ein.

2 SONDERBEDINGUNGEN

2.1 Die vorliegende Garantie gilt für die Produkte, auf die sich dieses Handbuch bezieht.

2.2 Das vorliegende Garantiezertifikat ist nur in den Ländern der Europäischen Gemeinschaft anwendbar.

2.3 Diese Garantie gilt nur, wenn der Käufer alle Anweisungen des Herstellers, die in der produktbegleitenden Dokumentation enthalten und für die jeweilige Produktlinie und Modell anwendbar ist, streng einhält.

2.4 Wenn ein Zeitplan für den Austausch von Teilen, die Instandhaltung und Reinigung bestimmter Teile oder Produktkomponenten aufgestellt wurde, gilt die Garantie nur dann, wenn dieser Zeitplan korrekt eingehalten wurde.

3 EINSCHRÄNKUNGEN

3.1 Die vorliegende Garantie ist nur auf Verkäufe an Verbraucher anwendbar. "Verbraucher" sind alle Personen, die dieses Produkt zu privaten Zwecken erwerben.

3.2 Es wird keine Garantie für die normale Abnutzung durch den Gebrauch des Produktes gewährt. Informationen über Teile, Komponenten und/oder verschleißbare Materialien oder Verbrauchsgüter oder Batterien, Glühlampen etc. finden Sie in der Dokumentation, die das jeweilige Produkt begleitet.

3.3 In folgenden Fällen gilt die Garantie nicht: (I) Das Produkt wurde nicht korrekt benutzt; (II) das Produkt wurde von nicht autorisierten Personen repariert, instandgehalten oder bedient oder (III) das Produkt wurde mit nicht originalen Ersatzteilen repariert oder instandgehalten. Wenn der Mangel auf eine falsche Installation oder Inbetriebnahme zurückzuführen ist, gilt die vorliegende Garantie nur, wenn diese Installation oder Inbetriebnahme in den Kaufvertrag des Produktes eingeschlossen war, und von dem Verkäufer oder auf dessen Verantwortung durchgeführt wurde.

IT - CERTIFICATO DI GARANZIA

1 ASPETTI GENERALI

1.1 Ai sensi delle seguenti disposizioni, il venditore garantisce che il prodotto corrispondente a questa garanzia ("il Prodotto") non presenta alcun difetto di conformità al momento della sua consegna.

1.2 Il Periodo di Garanzia per il Prodotto è di due (2) anni a decorrere dal momento della consegna dello stesso all'acquirente.

1.3 Nel caso in cui si venisse a produrre un difetto di conformità del Prodotto e l'acquirente lo notificasse al venditore entro il Periodo di Garanzia, il venditore dovrà riparare o sostituire il Prodotto a sue spese nel luogo che consideri opportuno, salvo che ciò risulti impossibile o sproporzionato.

1.4 Qualora non fosse possibile riparare o sostituire il Prodotto, l'acquirente potrà richiedere una riduzione proporzionale del prezzo o, nel caso in cui il difetto di conformità fosse sufficientemente importante, lo scioglimento del contratto di vendita.

1.5 Le parti sostituite o riparate in virtù della presente garanzia non rappresenteranno un prolungamento della scadenza della garanzia del Prodotto originale, quantunque disporranno di una loro propria garanzia.

1.6 Affinché la presente possa essere valida, l'acquirente dovrà attestare la data di acquisto e consegna di del Prodotto.

1.7 Una volta trascorsi più di sei mesi dalla consegna del Prodotto all'acquirente, qualora quest'ultimo dichiari un difetto di conformità del medesimo, l'acquirente dovrà attestare l'origine e l'esistenza del difetto dichiarato.

1.8 Il presente Certificato di Garanzia non limita o preclude i diritti che corrispondano ai consumatori in virtù delle norme nazionali di carattere imperativo.

2 CONDIZIONI PARTICOLARI

2.1 La presente garanzia copre i prodotti ai quali si riferisce questo manuale.

2.2 Il presente Certificato di Garanzia avrà vigore unicamente nell'ambito dei paesi dell'Unione Europea.

2.3 Per la validità di questa garanzia, l'acquirente dovrà rispettare in maniera rigorosa le indicazioni del Fabbricante indicate nella documentazione che viene allegata al Prodotto, quando questa risulti applicabile secondo la gamma e il modello del Prodotto.

2.4 Nel caso in cui venga specificato un calendario per la sostituzione, la manutenzione o la pulizia di determinati pezzi o componenti del Prodotto, la garanzia sarà valida solo quando qualora detto calendario sia stato rispettato in maniera corretta.

3 LIMITAZIONI

3.1 La presente garanzia sarà valida unicamente per le vendite realizzate a consumatori, laddove per "consumatori" s'intende quella persona che acquista il Prodotto con scopi che non rientrano nell'ambito della sua attività professionale.

3.2 Non viene concessa alcuna garanzia nei riguardi del normale consumo per uso del prodotto. In merito ai pezzi, ai componenti e/o ai materiali fusibili o consumabili come pile, lampadine, ecc., ove sussista si applicherà quanto disposto nella documentazione che è allegata al Prodotto.

3.3 La garanzia non copre i casi in cui il Prodotto: (I) sia stato oggetto di un uso non corretto; (II) sia stato riparato, manipolato o la manutenzione sia stata effettuata da una persona non autorizzata o (III) sia stato riparato o la manutenzione sia stata effettuata con pezzi non originali. Qualora il difetto di conformità del Prodotto sia conseguenza di una installazione o messa in marcia non corretta, la presente garanzia risponderà solo nel caso in cui la suddetta installazione o messa in marcia sia compresa nel contratto di compravendita del Prodotto e sia stata realizzata dal venditore o sotto la sua responsabilità.

NL - GARANTIECERTIFIKAAT

1 ALGEMENE ASPEKTEN

1.1 In overeenkomst met de voorliggende bepalingen wordt door de verkoper gegarandeerd dat het produkt verkocht onder deze garantie ("het Produkt") geen enkel defekt vertoont op het moment van levering.

1.2 De Garantieperiode voor het Produkt bedraagt twee (2) jaar en is geldig vanaf het moment dat het Produkt aan de koper geleverd wordt.

1.3 Indien er zich een defekt aan het Produkt zou voordoen en de koper dit zou mededelen aan de verkoper gedurende de geldige Garantieperiode, dan zal de verkoper het Produkt repareren of laten repareren op zijn eigen kosten alwaar de verkoper dit geschikt zou achten, behalve in het geval dat dit onmogelijk of buitensporig zou zijn.

1.4 Indien het Produkt niet gerepareerd of vervangen kan worden, dan kan de koper na verhouding prijsreductie aanvragen, of, indien het defekt belangrijk genoeg is, de ontbinding van het verkoopcontract aanvragen.

1.5 Die delen van het Produkt die onder deze Garantie vervangen of gerepareerd zijn, kunnen de duur van de Garantieperiode voor het oorspronkelijke Produkt niet verlengen, maar zullen beschikken over een eigen garantie.

1.6 Voor de toepassing van deze garantie moet de koper de aankoopdatum en de levering van het Produkt kunnen aantonen.

1.7 Indien er meer dan zes maanden verlopen zijn sinds de levering van het Produkt aan de koper, en deze plotseling aangeeft dat het Produkt niet aan de eisen voldoet, dan zal de koper de oorsprong en het bestaan van de volgens hem bestaande defekten moeten kunnen aantonen.

1.8 Dit Garantiecertificaat beperkt of veroordeelt niet bij voorbaat de rechten die de gebruikers hebben en die gebaseerd zijn op nationale normen.

2 BIJZONDERE VOORWAARDEN

2.1 Deze garantie dekt de produkten waarnaar deze handleiding verwijst.

2.2 Het huidige Garantiecertificaat is slechts van toepassing in landen van de Europese Unie.

2.3 Voor de toepassing van deze garantie en in geval deze garantie van toepassing is al naar gelang de serie en het model van het Produkt, moet de koper de aanwijzingen van de Fabrikant in de documenten die bij het Produkt bijgesloten zijn, strikt opvolgen.

2.4 Indien er een tijdsperiode vastgesteld wordt voor de vervanging, het onderhoud of het reinigen van verschillende delen of onderdelen van het Produkt, dan is de garantie alleen geldig in geval deze tijdsperiode strikt aangehouden is.

3 BEPERKINGEN

3.1 De huidige garantie is uitsluitend geldig bij verkoop aan gebruikers, waarbij onder "gebruiker" verstaan wordt een persoon die het Produkt aanschaft met een doel dat niet binnen het gebied van zijn professionele activiteiten valt.

3.2 Er bestaat geen garantie in verband met normale slijtage bij gebruik van het Produkt. Wat betreft de delen, componenten en/of vervangbare of verbruiksmaterialen zoals batterijen, gloeilampen, enz. zal men zich moeten richten naar hetgeen in de documenten staat die het Produkt vergezellen.

3.3 De garantie dekt niet de gevallen waarbij het Produkt (i) onderhevig is geweest aan ongepast gebruik, (ii) gerepareerd, onderhouden of gemanipuleerd is door een persoon die daarvoor geen toestemming heeft, of (iii) gerepareerd of onderhouden is met niet oorspronkelijke onderdelen. Indien het defekt van het Produkt het gevolg is van een incorrecte installering of ingebruikneming, dan is deze garantie slechts van toepassing indien de installering of ingebruikneming in kwestie in het contract van koop en verkoop van het produkt opgenomen is en door de verkoper of onder diens verantwoording uitgevoerd is.

PT - CERTIFICADO DE GARANTIA

1 CONDIÇÕES GERAIS

1.1 De acordo com estas disposições, o vendedor garante que, no momento da entrega, o produto correspondente a esta garantia ("o Produto") não apresenta nenhum tipo de falta de conformidade.

1.2 O Período de Garantia para o Produto é de dois (2) anos, contados a partir da data de entrega ao comprador.

1.3 Se, durante o período de garantia, o comprador notificar ao vendedor alguma falta de conformidade do Produto, o vendedor deverá reparar ou substituir o Produto por sua conta no lugar onde considerar conveniente, salvo que isso seja impossível ou desmesurado.

1.4 Quando não for possível reparar ou substituir o Produto, o comprador poderá solicitar uma redução proporcional do preço ou, se a falta de conformidade for o suficientemente grave, a rescisão do contrato de venda.

1.5 As partes substituídas ou reparadas em virtude desta garantia não ampliarão o período de garantia do Produto original, mas disporão da sua própria garantia.

1.6 Para que a presente garantia tenha efeito, o comprador deverá apresentar o comprovante da data de compra e de entrega do Produto.

1.7 Se o comprador alegar uma falta de conformidade do Produto, passados mais de seis meses da data de entrega do mesmo, deverá demonstrar a origem e a existência do defeito alegado.

1.8 O presente Certificado de Garantia não limita nem afecta os direitos dos consumidores derivados das normas nacionais de carácter imperativo.

2 CONDIÇÕES PARTICULARES

2.1 A presente garantia cobre os produtos descritos neste manual.

2.2 O presente Certificado de Garantia só será válido nos países da União Europeia.

2.3 Para a eficácia desta garantia, o comprador deverá seguir rigorosamente as indicações do Fabricante contidas na documentação fornecida com o Produto, quando a mesma for aplicável em função da gama e do modelo do Produto.

2.4 No caso de se estabelecer um calendário para a substituição, manutenção ou limpeza de determinadas peças ou componentes do Produto, a garantia só será válida se o citado calendário tiver sido cumprido rigorosamente.

3 LIMITAÇÕES

3.1 A presente garantia só será válida para as vendas realizadas a consumidores, entendendo-se por "consumidor" a pessoa que comprar o Produto com fins não abrangidos no âmbito da sua actividade profissional.

3.2 A garantia não cobre o desgaste normal derivado do uso do produto. Em relação às peças, componentes e/ou materiais fungíveis ou consumíveis como pilhas, lâmpadas, etc., terá efeito o disposto na documentação fornecida com o Produto, em cada caso.

3.3 Esta garantia não abrange as seguintes situações: (I) Se o Produto tiver sido objecto de um uso incorrecto; (II) tiver sido reparado, sofrido manutenção ou manipulado por pessoas não autorizadas ou (III) tiver sido reparado ou as suas peças substituídas por peças não originais. Quando a falta de conformidade do Produto for consequência de uma instalação ou colocação em funcionamento incorrecta, a presente garantia só será válida se a referida instalação ou colocação em funcionamento estiver incluída no contrato de compra-venda do Produto e tiver sido realizada pelo vendedor ou sob sua responsabilidade.

IF YOU HAVE ANY PROBLEM, CONTACT US!		gre@gre.es
SI TIENES ALGUN PROBLEMA, ¡CONSULTENOS!	España	+34 946 741 844
EN CAS DE PROBLEME, NOUS CONSULTER!		gre@gre.es
BEI PROBLEMEN KÖNNEN SIE SICH MIT UNS UNTER DER FOLGENDEN DEUTSCHEN	Deutschland	0800 952 49 72 info-germany@gre.es
PER OGNI VOSTRA EVENTUALE OCCORRENZA, INTERPELLATECI!	Italia	800 781 592
MOCHT U EEN PROBLEEM HEBBEN, ... ¡RAADPLEEG ONS!	Nederlands Belgie	+31 513 62 66 66 service@aqua-fun.info
EM CASO DE PROBLEMA, ¡CONSULTAR-NOS!	Portugal	+34 946 741 844

DISTRIBUIDO POR:
MANUFACTURAS GRE. S.A.
ARITZ BIDEA Nº57, BELAKO INDUSTRIALDEA
48100 MUNGIA (BIZKAIA) · ESPAÑA
TEL. +34 946 74 11 16 · FAX. 34 946 74 17 08
<http://www.gre.es>
Nº REG. IND.: 48-06762

- We reserve the right to change all or part of the articles or contents of this document, without prior notice
- Nos reservamos el derecho de cambiar total o parcialmente las características de nuestros artículos o el contenido de este documento sin previo aviso
- Nous nous réservons le droit de modifier totalement ou en partie les caractéristiques de nos articles ou le contenu de ce document sans préavis
- Wir behalten uns das Recht vor, die technischen Daten unserer Artikel oder den Inhalt dieses Dokumentes ohne vorherigen Hinweis ganz oder teilweise zu ändern
- Ci riserviamo il diritto di cambiare totalmente o parzialmente le caratteristiche tecniche dei nostri prodotti ed il contenuto di questo documento senza nessun preavviso
- Wij behouden ons het recht voor geheel of gedeeltelijk de kenmerken van onze artikelen of de inhoud van deze handleiding zonder voorafgaand bericht te wijzigen
- Reservamo-nos o direito de alterar, total ou parcialmente, as características dos nossos artigos ou o conteúdo deste documento sem aviso prévio