

BETRIEBSANLEITUNG

RIDA

20V Li-Ionen Akku-Laubsauger

LCGB777-1



Bitte lesen Sie die Anweisungen sorgfältig durch, bevor Sie die Werkzeuge bedienen.

Vielen Dank für den Kauf von RIDA-Tools!

Service

Informationen zu Servicebedingungen und zur Garantieabwicklung finden Sie auf unserer Homepage im Bereich „Support & Service“. Sie erreichen den Support der Hyrican

Informationssysteme AG über das Kontaktformular.

Kontaktinformationen Service & Support
Montag bis Freitag 08 Uhr - 18 Uhr

Phone: 036375 513-44

E-Mail: support@hyrican.de



Entsorgungshinweise

Der Produkt darf am Ende seiner Lebensdauer nicht über den normalen Hausmüll entsorgt werden. Bitte entsorgen Sie das Gerät und etwaiges Zubehör entsprechend den aktuell gültigen gesetzlichen Vorgaben. Die Werkstoffe sind gemäß ihrer Kennzeichnung wieder verwertbar. Mit der Wiederverwertung, der stofflichen Verwertung oder anderer Formen der Verwertung von Altgeräten leisten Sie einen wichtigen Beitrag zum Schutz unserer Umwelt.

BESCHREIBUNG DER TEILE

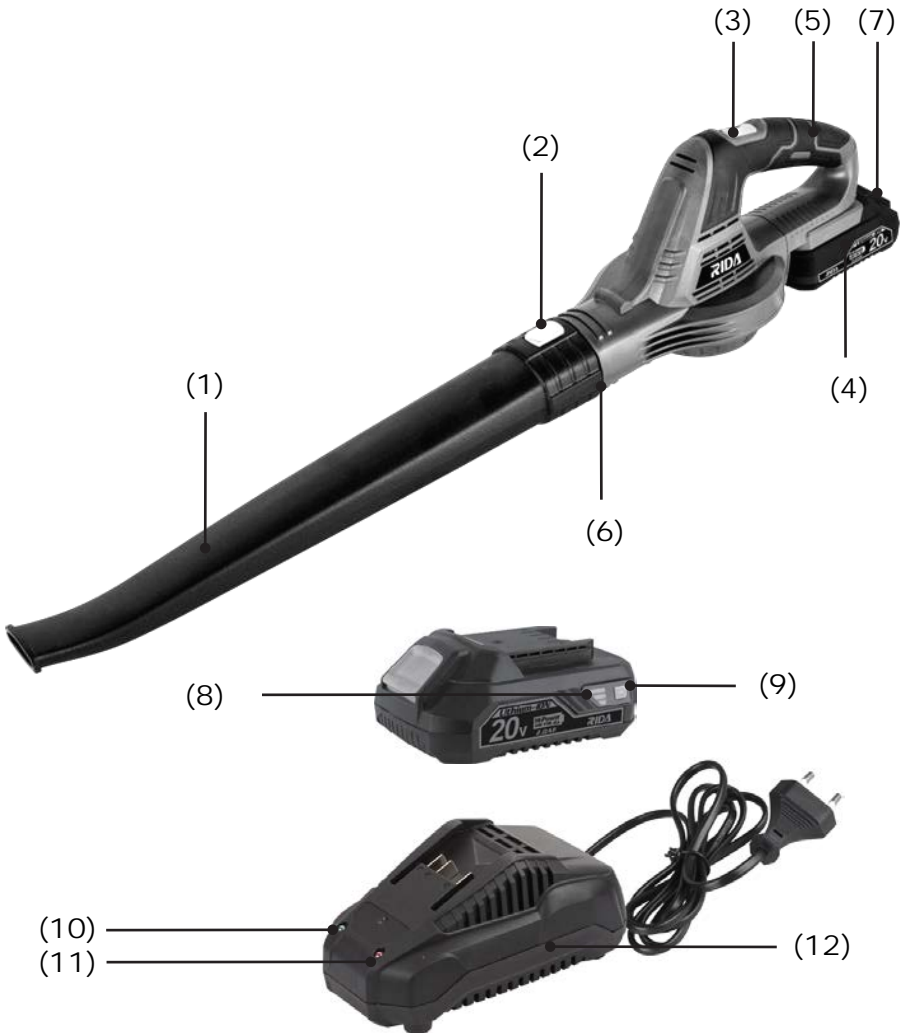

- 1. Blasrohr
- 2. Sperrknopf
- 3. Power-Taste

- 4. Akku
- 5. Tragegriff
- 6. Blasrohranschluss

- 7. Akku-Sicherungsknopf

- 8. Anzeigelampen

- 9. Prüftaste

- 10. LED-Anzeigelampe(grün)

- 11. LED-Anzeigelampe(rot)

- 12. Akkuladegerät

SYMBOLE

⚠️ WARNUNG: Die folgenden Symbole werden für diese Maschine verwendet. Achten Sie darauf, diese vor der Verwendung zu verstehen.

	Tragen Sie eine Schutzbrille, wenn Sie mit dem Gerät arbeiten.
	Tragen Sie bei der Arbeit mit dem Gerät Gehörschutz.
	Tragen Sie bei Arbeiten mit Werkzeugen, die viel Staub verursachen, eine Staubschutzmaske.
	Hände von rotierenden Teilen fernhalten.
	Unbeteiligte fernhalten.
	Lange Haare können zu Verwicklungsunfällen führen.
	Nicht dem Regen oder Wasser aussetzen.
	Schutzhandschuhe tragen!
	Tragen Sie eng anliegende Kleidung, wenn Sie mit dem Gerät arbeiten.
	Der Anwender muss die Bedienungsanleitung lesen, um das Risiko einer Verletzung zu verringern.
	Warnung vor allgemeiner Gefahr.
	Nur für EU-Länder Werfen Sie Elektrowerkzeuge nicht in den Hausmüll! Gemäß der Europäischen Richtlinie 2012/19/EU über Elektro- und Elektronik-Altgeräte und Umsetzung in nationales Recht müssen verbrauchte Elektrowerkzeuge getrennt gesammelt und einer umweltgerechten Wiederverwertung zugeführt werden.

SPEZIFIKATIONEN

Modell:		LCGB777-1
Kapazität	Luftvolumen	68m ³ /h
	Luftgeschwindigkeit (max.)	180 Km/h
Geschwindigkeit bei Nulllast		12000/min
Nennspannung		DC 20V
Gesamtlänge (ohne Akkupack)		806 mm
Nettogewicht (Nur Hauptkörper)		1,2 kg

Modell (Akku):		LY777-Li-20V
Akku Typ		Li-Ion
Nennspannung		20V ----
Akkuleistung		2.0 Ah
Ladezeit		60 Minuten

Modell (Akkuladegerät):		LY777-2150-2400
Nennspannung		230-240 V~, 50 Hz
Nennleistung		65W
Ladespannung		21.5V ----
Ladestrom		2.4A
Schutzklasse		□ / II

⚠ WARNUNG: Verwenden Sie nur die oben aufgeführten Akkus und Ladegeräte. Bei Verwendung irgendwelcher anderer Akkus und Ladegeräte besteht Verletzungs- und/oder Brandgefahr.

Bestimmungsgemäßer Gebrauch

Das Gerät ist zum Blasen bestimmt.

Geräusch

Der typische A-bewertete Geräuschpegel wird gemäß EN62841-1 / EN50636-2-100 ermittelt:
 Schalldruckpegel (L_{pA}) : 82 dB(A)
 Schalleistungspegel (L_{WA}) : 93 dB (A)
 Unsicherheit (K) : 3 dB(A)

⚠ WARNUNG: Tragen Sie einen Gehörschutz.

Schwingungen

Gesamtwert der Schwingungen (dreiachsige Vektorsumme) nach EN62841-1 / EN50636-2-100:
 Betriebsart: Betrieb beim Nulllast
 Schwingungsemission (a_{h1}) : 2,5 m/s² oder weniger
 Unsicherheit (K) : 1,5 m/s²

HINWEIS: Der angegebene Schwingungsemissionswert wurde im Einklang mit der Standardprüfmethode gemessen und kann für den Vergleich zwischen Werkzeugen herangezogen werden.

HINWEIS: Der angegebene Schwingungsemissionswert kann auch für eine Vorbewertung des Gefährdungsgrads verwendet werden.

⚠ WARNUNG: Die Schwingungsemission während der tatsächlichen Benutzung des Werkzeugs kann je nach der Benutzungsweise des Werkzeugs vom angegebenen Emissionswert abweichen.

⚠ WARNUNG: Identifizieren Sie Sicherheitsmaßnahmen zum Schutz des Benutzers anhand einer Schätzung des Gefährdungsgrads unter den tatsächlichen Benutzungsbedingungen (unter Berücksichtigung aller Phasen des Arbeitszyklus, wie z. B. Ausschalt- und Leerlaufzeiten des Werkzeugs zusätzlich zur Betriebszeit).

SICHERHEITSWARNUNGEN

Allgemeine Sicherheitswarnungen für Elektrowerkzeuge

⚠ WARNUNG: Lesen Sie alle mit diesem Elektrowerkzeug gelieferten Sicherheitswarnungen, Anweisungen, Abbildungen und technischen Daten durch. Eine Missachtung der unten aufgeführten Anweisungen kann zu einem elektrischen Schlag, Brand und/oder schweren Verletzungen führen.

Bewahren Sie alle Warnungen und Anweisungen für spätere Bezugnahme auf.

Der Ausdruck „Elektrowerkzeug“ in den Warnhinweisen bezieht sich auf Ihr mit Netzstrom (mit Kabel) oder Akku (ohne Kabel) betriebenes Elektrowerkzeug.

1) Sicherheit im Arbeitsbereich

- a) Sorgen Sie für einen sauberen und gut ausgeleuchteten Arbeitsbereich.
Zugestellte oder dunkle Bereiche ziehen Unfälle förmlich an.
- b) Verwenden Sie Elektrowerkzeuge niemals an Orten, an denen Explosionsgefahr besteht, wie zum Beispiel in der Nähe von leicht entflammaren Flüssigkeiten, Gasen oder Stäuben.
Bei der Arbeit mit Elektrowerkzeugen kann es zu Funkenbildung kommen, wodurch sich Stäube oder Dämpfe entzünden können.
- c) Sorgen Sie bei der Arbeit mit Elektrowerkzeugen dafür, dass sich keine Zuschauer (insbesondere Kinder) in der Nähe befinden.
Wenn Sie abgelenkt werden, können Sie die Kontrolle über das Werkzeug verlieren.

2) Elektrische Sicherheit

- a) Elektrowerkzeuge müssen mit passender Stromversorgung betrieben werden. Nehmen Sie niemals irgendwelche Änderungen am Anschlussstecker vor. Verwenden Sie bei Elektrowerkzeugen mit Schutzkontakt (geerdet) niemals Adapterstecker.
Stecker im Originalzustand und passende Steckdosen reduzieren das Stromschlagrisiko.
- b) Vermeiden Sie Körperkontakt mit geerdeten Gegenständen wie Rohrleitungen, Heizungen, Herden oder Kühlschränken.
Bei Körperkontakt mit geerdeten Gegenständen besteht ein erhöhtes Stromschlagrisiko.
- c) Setzen Sie Elektrowerkzeuge niemals Regen oder sonstiger Feuchtigkeit aus.
Wenn Flüssigkeiten in ein Elektrowerkzeug eindringen, erhöht sich das Stromschlagrisiko.
- d) Verwenden Sie das Anschlusskabel nicht missbräuchlich. Tragen Sie das Elektrowerkzeug niemals am Stromkabel, ziehen Sie es nicht damit heran und ziehen Sie den Stecker nicht am Anschlusskabel aus der Steckdose.
Halten Sie das Anschlusskabel von Hitzequellen, Öl, scharfen Kanten und beweglichen Teilen fern.
Beschädigte oder verdrehte Anschlusskabel erhöhen das Stromschlagrisiko.
- e) Verwenden Sie, wenn Sie ein Elektrowerkzeug im Freien benutzen, ein für den Außeneinsatz geeignetes Verlängerungskabel.
Ein für den Außeneinsatz geeignetes Kabel vermindert das Stromschlagrisiko.

- f) Falls sich der Betrieb des Elektrowerkzeugs in feuchter Umgebung nicht vermeiden lässt, verwenden Sie eine Stromversorgung mit Fehlerstromschutzeinrichtung (Residual Current Device, RCD).
Durch den Einsatz einer Fehlerstromschutzeinrichtung wird das Risiko eines elektrischen Schlages reduziert.

3) Persönliche Sicherheit

- a) Bleiben Sie wachsam, achten Sie auf das, was Sie tun, und setzen Sie Ihren Verstand ein, wenn Sie mit Elektrowerkzeugen arbeiten. Benutzen Sie keine Elektrowerkzeuge, wenn Sie müde sind oder unter Einfluss von Drogen, Alkohol oder Medikamenten stehen.
Bei der Arbeit mit Elektrowerkzeugen können bereits kurze Phasen der Unaufmerksamkeit zu schweren Verletzungen führen.
- b) Benutzen Sie eine persönliche Schutzausrüstung. Tragen Sie immer einen Augenschutz.
Schutzausrüstung wie Staubmaske, rutschfeste Sicherheitsschuhe, Schutzhelm und Gehörschutz senken bei angemessenem Einsatz das Verletzungsrisiko.
- c) Vermeiden Sie unbeabsichtigtes Einschalten. Achten Sie darauf, dass sich der Schalter in der Aus- (Off-) Position befindet, ehe Sie das Gerät mit der Stromversorgung und/ oder Batteriestromversorgung verbinden, es aufheben oder herumtragen.
Das Herumtragen von Elektrowerkzeugen mit dem Finger am Schalter oder das Herstellen der Stromversorgung bei betätigtem Schalter zieht Unfälle regelrecht an.
- d) Entfernen Sie sämtliche Einstellwerkzeuge (Einstellschlüssel), ehe Sie das Elektrowerkzeug einschalten.
Ein an einem beweglichen Teil des Elektrowerkzeugs angebrachter Schlüssel kann zu Verletzungen führen.
- e) Überstrecken Sie sich nicht. Achten Sie jederzeit darauf, sicher zu stehen und das Gleichgewicht zu bewahren.
Dadurch haben Sie das Elektrowerkzeug in unerwarteten Situationen besser im Griff.
- f) Tragen Sie geeignete Kleidung. Tragen Sie keine lose Kleidung oder Schmuck. Halten Sie Ihr Haar und Ihre Kleidung von beweglichen Teilen fern.
Lose Kleidung, Schmuck oder langes Haar kann von beweglichen Teilen erfasst werden.
- g) Wenn Anschlüsse für Staubabsaug- und -sammelvorrichtungen vorhanden sind, sorgen Sie dafür, dass diese richtig angeschlossen und eingesetzt werden.
Durch Entfernen des Staubes können staubbezogene Gefahren vermindert werden.
- h) Lassen Sie es nicht zu, dass die durch häufigen Gebrauch von Werkzeugen erworbene Vertrautheit Sie nachlässig macht und Sie die Sicherheitsrichtlinien für das Werkzeug ignorieren.
Eine unvorsichtige Handlung kann in Sekundenbruchteilen zu schweren Verletzungen führen.

4) Einsatz und Pflege von Elektrowerkzeugen

- a) **Überbeanspruchen Sie Elektrowerkzeuge nicht. Benutzen Sie das richtige Elektrowerkzeug für Ihren Einsatzzweck.**

Das richtige Elektrowerkzeug erledigt seine Arbeit bei bestimmungsgemäßem Einsatz besser und sicherer.

- b) **Benutzen Sie das Elektrowerkzeug nicht, wenn es sich nicht am Schalter ein- und ausschalten lässt.**

Jedes Elektrowerkzeug, das nicht mit dem Schalter betätigt werden kann, stellt eine Gefahr dar und muss repariert werden.

- c) **Ziehen Sie den Stecker der Stromversorgung ab und/oder entfernen Sie den Akkupack vom Elektrowerkzeug, falls abnehmbar, ehe Sie Einstellarbeiten vornehmen, Zubehörteile tauschen oder das Elektrowerkzeug verstauen.**

Solche präventiven Sicherheitsmaßnahmen verhindern den unbeabsichtigten Anlauf des Elektrowerkzeugs und die damit verbundenen Gefahren.

- d) **Lagern Sie nicht benutzte Elektrowerkzeuge außerhalb der Reichweite von Kindern, lassen Sie nicht zu, dass Personen das Elektrowerkzeug bedienen, die nicht mit dem Werkzeug selbst und/oder diesen Anweisungen vertraut sind.**

Elektrowerkzeuge in ungeschulten Händen sind gefährlich.

- e) **Wartung von Elektrowerkzeugen und Zubehör. Prüfen Sie sie auf Fehlausrichtungen, Leichtgängigkeit beweglicher Teile, Beschädigungen von Teilen und auf alle anderen Umstände, die sich auf den Betrieb des Elektrowerkzeugs auswirken können. Lassen Sie das Elektrowerkzeug bei Beschädigungen reparieren, ehe Sie es benutzen.**

Viele Unfälle mit Elektrowerkzeugen sind auf schlechte Wartung zurückzuführen.

- f) **Halten Sie Schneidwerkzeuge scharf und sauber.**

Richtig gewartete Schneidwerkzeuge mit scharfen Schneiden bleiben weniger häufig hängen und sind einfacher zu beherrschen.

- g) **Benutzen Sie Elektrowerkzeuge, Zubehör, Werkzeugspitzen und Ähnliches in Übereinstimmung mit diesen Anweisungen – beachten Sie dabei die jeweiligen Arbeitsbedingungen und die Art der auszuführenden Arbeiten.**

Der Gebrauch des Elektrowerkzeugs für andere als die vorgesehenen Anwendungen kann zu gefährlichen Situationen führen.

- h) **Halten Sie Handgriffe und Greifflächen trocken, sauber und frei von Öl und Fett.**

Rutschige Handgriffe und Greifflächen lassen keine sichere Handhabung und Kontrolle des Werkzeugs in unerwarteten Situationen zu.

5) Verwendung und Pflege der Batterie

- a) **Laden Sie das Gerät nur mit dem vom Hersteller empfohlenen Ladegerät auf.**

Ein Ladegerät für einen speziellen Batterietyp kann bei Verwendung mit anderen Batterien zu Brandgefahr führen.

- b) **Verwenden Sie nur die für das Elektrowerkzeug speziell empfohlenen Akkus.**

Eine Verwendung von anderen Batterien kann zu Verletzungen und Bränden führen.

- c) **Ist der Akku nicht in Gebrauch, achten Sie darauf, dass er nicht mit Metallgegenständen, beispielsweise Büroklammern, Münzen, Schlüsseln, Nägeln, Schrauben oder anderen kleinen Metallgegenständen in Kontakt kommt, da diese Gegenstände einen Kurzschluss der Anschlüsse verursachen können.**

Ein Kurzschluss der Batterieanschlüsse kann zu Verbrennungen oder Bränden führen.

- d) **Im Falle von missbräuchlichen Bedingungen kann Flüssigkeit aus dem Akku austreten. Vermeiden Sie in diesem Fall jeglichen Kontakt. Sollten Sie dennoch mit der Batterieflüssigkeit in Berührung kommen, waschen Sie die betroffene Stelle gründlich mit Wasser ab. Ist die Flüssigkeit ins Auge geraten, suchen Sie einen Arzt auf.**

Ausgetretene Batterieflüssigkeiten können zu Reizungen oder Verbrennungen führen.

- e) **Verwenden Sie keinen Akku oder kein Werkzeug, der oder das beschädigt oder verändert ist.**

Beschädigte oder veränderte Akkus können ein unvorhersehbares Verhalten aufweisen, das zu einem Feuer, einer Explosion oder Verletzung führen kann.

- f) **Setzen Sie den Akku oder das Werkzeug keinem Feuer oder keiner zu hohen Temperatur aus.**

Die Einwirkung von Feuer oder einer Temperatur über 130°C kann zu einer Explosion führen.

- g) **Befolgen Sie alle Anweisungen zum Aufladen und laden Sie den Akku oder das Werkzeug nicht außerhalb des Temperaturbereichs auf, der in der Anleitung angegeben ist.**

Wenn Sie den Akku falsch oder bei Temperaturen außerhalb des angegebenen Bereichs aufladen, kann der Akku beschädigt werden und die Gefahr eines Brandes steigen.

6) Service

- a) **Lassen Sie Ihr Elektrowerkzeug durch qualifizierte Fachkräfte und nur unter Einsatz der passenden Originalersatzteile warten.**

Dies sorgt dafür, dass die Sicherheit des Elektrowerkzeugs nicht beeinträchtigt wird.

- b) **Warten Sie niemals beschädigte Akkus.**

Die Wartung von Akkus ist stets vom Hersteller oder autorisierten Dienstleistern durchzuführen.

VORSICHT

Von Kindern und gebrechlichen Personen fernhalten. Werkzeuge sollten bei Nichtgebrauch außerhalb der Reichweite von Kindern und gebrechlichen Personen aufbewahrt werden.

Sicherheitshinweise für Laubsauger

⚠️ WARNUNG: Lesen Sie alle Sicherheitshinweise und Anleitungen. Die Nichtbeachtung aller unten aufgeführten Anweisungen kann zu Stromschlag, Feuer und/oder schweren Verletzungen führen.

Bewahren Sie alle Warnhinweise und Anweisungen zum späteren Nachschlagen auf.

Training

1. Lesen Sie die Anweisungen sorgfältig durch. Machen Sie sich mit den Bedienelementen und dem richtigen Gebrauch der Maschine vertraut.
2. Lassen Sie niemals Kinder, Personen mit eingeschränkten körperlichen, sensorischen oder geistigen Fähigkeiten oder Mangel an Erfahrung und Wissen oder Personen, die mit dieser Anleitung nicht vertraut sind, das Gerät bedienen. Ortliche Vorschriften können das Alter des Bedieners einschränken.
3. Betreiben Sie das Gerät nicht, wenn sich Kinder oder Haustiere in der Nähe des Geräts aufhalten.
4. Der Bediener oder Benutzer ist für Unfälle oder Gefahren für andere Personen oder deren Eigentum verantwortlich.

Vorbereitung

1. Tragen Sie während des Betriebs immer festes Schuhwerk und lange Hosen.
2. Tragen Sie keine losen Kleidungsstücke oder Schmuck, die in den Lufteinlass gezogen werden könnten. Halten Sie lange Haare vom Lufteinlass fern.
3. Tragen Sie bei der Verwendung von Elektrowerkzeugen immer eine Schutzbrille, um Ihre Augen vor Verletzungen zu schützen. Die Schutzbrille muss der Norm ANSI Z87.1 in den USA, EN 166 in Europa oder AS/NZS 1336 in Australien/Neuseeland entsprechen. In Australien/Neuseeland ist es außerdem gesetzlich vorgeschrieben, einen Gesichtsschutz zu tragen, um das Gesicht zu schützen.

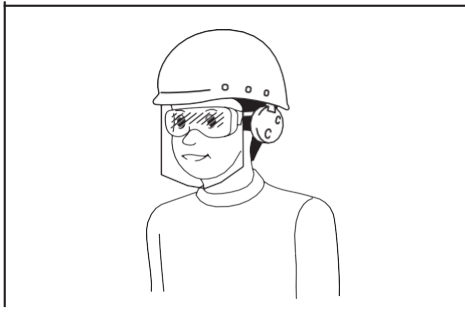

Es liegt in der Verantwortung des Arbeitgebers, die Verwendung geeigneter Sicherheitsausrüstungen für den Bediener des Werkzeugs und andere Personen im unmittelbaren Arbeitsbereich durchzusetzen.

4. Es wird empfohlen, eine Gesichtsmaske zu tragen, um Staubreizungen zu vermeiden.
5. Tragen Sie während des Betriebs immer rutschfestes und schützendes Schuhwerk. Rutschfeste, geschlossene Sicherheitstiefel und -schuhe verringern das Verletzungsrisiko.
6. Tragen Sie immer eine persönliche Schutzausrüstung und eine Schutzbrille. Die ordnungsgemäße Verwendung von Schutzausrüstungen wie Staubmasken, rutschfesten Sicherheitsschuhen, Helmen oder Gehörschutz verringert Personenschäden.

Betrieb

1. Schalten Sie das Gerät aus und nehmen Sie den Akku heraus. Stellen Sie sicher, dass alle beweglichen Teile zum Stillstand kommen.
 - wenn Sie das Gerät verlassen.
 - bevor Sie Verstopfungen beseitigen.
 - bevor Sie das Gerät überprüfen oder reinigen.
 - wenn das Gerät ungewöhnlich stark vibriert.
2. Bedienen Sie das Gerät nur bei Tageslicht oder bei guter künstlicher Beleuchtung.
3. Halten Sie stets das Gleichgewicht und den richtigen Stand.
4. Das Gerät befindet sich immer im sicheren Stand am Hang.
5. Gehen, nicht laufen.
6. Halten Sie alle Lufteinlässe frei von Verunreinigungen.
7. Blasen Sie niemals Schmutz in die Richtung von Unbeteiligten.
8. Bitte betreiben Sie das Gerät in der empfohlenen Position und auf einem festen Untergrund.
9. Betreiben Sie das Gerät nicht an hoch gelegenen Orten.
10. Richten Sie die Düse während des Betriebs niemals auf Personen in der Nähe.
11. Blockieren Sie niemals den Saugeinlass und/oder den Gebläseauslass.
 - Achten Sie darauf, dass der Saugeinlass oder der Gebläseauslass nicht durch Staub oder Schmutz verstopft wird.
 - Verwenden Sie keine anderen als die von Rida gelieferten Düsen.
 - Verwenden Sie den Laubsauger nicht zum Aufblasen von Bällen, Gummibooten oder ähnlichen Gegenständen.
12. Betreiben Sie das Gerät nicht in der Nähe von offenen Fenstern usw.
13. Es wird empfohlen, das Gerät nur zu angemessenen Zeiten zu betreiben - nicht am frühen Morgen oder spät in der Nacht, wenn Menschen gestört werden könnten.
14. Es wird empfohlen, vor dem Ausblasen Rechen und Besen zu verwenden, um den Schutt zu lösen.
15. Wenn das Gerät auf Fremdkörper trifft oder ungewöhnliche Geräusche oder Vibrationen erzeugt, schalten Sie bitte das Gerät sofort aus, um es anzuhalten. Bevor Sie das Gerät wieder in Betrieb nehmen, nehmen Sie den Akku aus dem Gerät und überprüfen Sie, ob das Gerät nicht beschädigt ist. Sollte das Gerät beschädigt sein, wenden Sie sich bitte an ein autorisiertes Kundendienstzentrum von Rida zur Reparatur.
16. Stecken Sie keine Finger oder andere Gegenstände in den Saugeinlass oder den Gebläseauslass.
17. Verhindern Sie eine versehentliche Inbetriebnahme. Stellen Sie sicher, dass der Schalter auf „Aus“ steht, bevor Sie den Akku einsetzen oder das Gerät in die Hand nehmen. Das Tragen von Elektrowerkzeugen mit dem Finger auf dem Schalter oder das Einschalten bei geöffnetem Schalter kann zu Unfällen führen.
18. Blasen Sie niemals gefährliche Materialien wie Nägel, Glasscherben oder Klängen.
19. Betreiben Sie das Gerät nicht in der Nähe von brennbaren Materialien.
20. Vermeiden Sie den Betrieb des Geräts bei niedrigen Temperaturen über einen längeren Zeitraum hinweg.

Wartung und Aufbewahrung

1. Halten Sie alle Muttern, Bolzen und Schrauben fest, damit das Gerät in einem sicheren Betrieb ist.
2. Wenn die Teile abgenutzt oder beschädigt sind, ersetzen Sie sie durch von Rida gelieferte Teile.
3. Bewahren Sie das Gerät an einem trockenen Ort und außerhalb der Reichweite von Kindern auf.
4. Wenn Sie das Gerät zur Inspektion, Wartung, Lagerung oder zum Austausch von Zubehörteilen anhalten, schalten Sie bitte das Gerät aus und stellen Sie sicher, dass alle beweglichen Teile zum Stillstand gekommen sind. Nehmen Sie dann den Akku heraus und kühlen Sie das Gerät ab. Pflegen Sie das Gerät sorgfältig und halten Sie sie sauber.
5. Kühlen Sie das Gerät vor der Lagerung immer ab.
6. Setzen Sie das Gerät nicht dem Regen aus. Lagern Sie das Gerät in einem geschlossenen Raum.
7. Beugen Sie beim Anheben der Maschine immer die Knie und achten Sie darauf, dass Sie Ihren Rücken nicht verletzen.

Elektrische Sicherheit und Batteriesicherheit

1. Werfen Sie die Batterie(n) nicht ins Feuer, da der Akkupack explodieren kann. Erkundigen Sie sich bei den örtlichen Behörden nach eventuellen speziellen Entsorgungshinweisen.
2. Öffnen oder beschädigen Sie die Batterie(n) nicht. Der freigesetzte Elektrolyt ist ätzend und kann zu Augen- und Hautschäden führen. Es kann beim Verschlucken giftig sein.
3. Laden Sie den Akku nicht im Regen oder an feuchten Orten auf.
4. Laden Sie den Akku nicht im Freien auf.
5. Fassen Sie das Ladegerät (einschließlich des Ladesteckers und der Ladekontakte) nicht mit nassen Händen an.
6. Vermeiden Sie gefährliche Umgebungen. Bedienen Sie das Gerät nicht auf einer Mülldeponie oder in einer feuchten Umgebung und setzen Sie es nicht dem Regen aus. Wenn Das Eindringen von Wasser in das Gerät erhöht die Gefahr eines Stromschlags.

ANWEISUNGEN AUFBEWAHREN

⚠ WARNING: Lassen Sie die Bequemlichkeit oder die Vertrautheit mit dem Produkt (durch wiederholten Gebrauch) NICHT die strikte Einhaltung der einschlägigen Sicherheitsvorschriften für das betreffende Produkt ersetzen. Fehlerhafte Verwendung oder Nichtbeachtung der in dieser Bedienungsanleitung aufgeführten Sicherheitsregeln kann zu schweren Verletzungen führen.

Wichtige Sicherheitsanweisungen für Akku

1. Lesen Sie vor der Benutzung des Akkus alle Anweisungen und Warnhinweise, die an (1) Ladegerät, (2) Akku und (3) Akkuwerkzeug angebracht sind.
2. Unterlassen Sie ein Zerlegen des Akkus.
3. Falls die Betriebszeit beträchtlich kürzer geworden ist, stellen Sie den Betrieb sofort ein. Anderenfalls besteht die Gefahr von Überhitzung, möglichen Verbrennungen und sogar einer Explosion.
4. Falls Elektrolyt in Ihre Augen gelangt, waschen Sie sie mit sauberem Wasser aus, und begeben Sie sich unverzüglich in ärztliche Behandlung. Anderenfalls können Sie Ihre Sehkraft verlieren.
5. Der Akku darf nicht kurzgeschlossen werden:
 - (1) Die Kontakte dürfen nicht mit leitfähigem Material berührt werden.
 - (2) Lagern Sie den Akku nicht in einem Behälter zusammen mit anderen Metallgegenständen, wie z. B. Nägel, Münzen usw.
 - (3) Setzen Sie den Akku weder Wasser noch Regen aus.

Ein Kurzschluss des Akkus verursacht starken Stromfluss, der Überhitzung, mögliche Verbrennungen und einen Defekt zur Folge haben kann.

6. Lagern Sie das Werkzeug und den Akku nicht an Orten, an denen die Temperatur 50 °C erreichen oder überschreiten kann.
7. Versuchen Sie niemals, den Akku zu verbrennen, selbst wenn er stark beschädigt oder vollkommen verbraucht ist. Der Akku kann im Feuer explodieren.
8. Achten Sie darauf, dass der Akku nicht fallen gelassen oder Stößen ausgesetzt wird.
9. Benutzen Sie keine beschädigten Akkus.
10. Die enthaltenen Lithium-Ionen-Akkus unterliegen den Anforderungen der Gefahrgut-Gesetzgebung. Für kommerzielle Transporte, z. B. durch Dritte oder Spediteure, müssen besondere Anforderungen zu Verpackung und Etikettierung beachtet werden. Zur Vorbereitung des zu transportierenden Artikels ist eine Beratung durch einen Experten für Gefahrgut erforderlich. Bitte beachten Sie möglicherweise ausführlichere nationale Vorschriften. Überkleben oder verdecken Sie offene Kontakte, und verpacken Sie den Akku so, dass er sich in der Verpackung nicht umher bewegen kann.
11. Befolgen Sie die örtlichen Bestimmungen bezüglich der Entsorgung von Akkus.
12. Verwenden Sie die Akkus nur mit den von RIDA angegebenen Produkten. Das Einsetzen der Akkus in nicht konforme Produkte kann zu einem Brand, übermäßiger Hitzebildung, einer Explosion oder Auslaufen von Elektrolyt führen.

DIESE ANWEISUNGEN AUFBEWAHREN.

⚠ VORSICHT: Verwenden Sie nur **Original-RIDA-Akkus**. Die Verwendung von Nicht-Original-RIDA-Akkus oder von Akkus, die abgeändert worden sind, kann zum Bersten des Akkus und daraus resultierenden Bränden, Personenschäden und Beschädigung führen. Außerdem wird dadurch die RIDA-Garantie für das RIDA-Werkzeug und -Ladegerät ungültig.

Hinweise zur Aufrechterhaltung der maximalen Akku-Nutzungsdauer

1. **Laden Sie den Akku, bevor er vollkommen erschöpft ist. Schalten Sie das Werkzeug stets aus, und laden Sie den Akku, wenn Sie ein Nachlassen der Werkzeugleistung feststellen.**
2. **Unterlassen Sie erneutes Laden eines voll aufgeladenen Akkus. Überladen führt zu einer Verkürzung der Nutzungsdauer des Akkus.**
3. **Laden Sie den Akku bei Raumtemperatur zwischen 5 – 45 °C. Lassen Sie einen heißen Akku abkühlen, bevor Sie ihn laden.**

Allgemeine Sicherheitswarnungen für Akkuladegerät

1. Den Arbeitsplatz stets sauber halten. Unordentliche Arbeitsplätze und Werkbänke erhöhen die Unfallgefahr.
2. Gefährliche Umgebungen vermeiden. Das Werkzeug und das Ladegerät nicht dem Regen aussetzen. Das Werkzeug und das Ladegerät nicht an feuchten oder naßen Stellen gebrauchen. Und den Arbeitsbereich gut beleuchten. Elektrowerkzeuge und Ladegerät niemals in der Nähe von brennbaren oder explosiven Materialien verwenden. Werkzeuge und Ladegerät niemals in der Anwesenheit von entflammaren Flüssigkeiten oder Gasen verwenden.
3. Das Gerät ist nicht für Verwendung durch Kinder oder gebrechliche Personen ohne Aufsicht gedacht. Kinder sollten beaufsichtigt werden, um sicherzustellen, dass sie nicht mit dem Gerät spielen. Alle Besucher sollten in sicherer Entfernung vom Arbeitsbereich gehalten werden.
4. Unbenutzte Werkzeuge und Ladegerät wegräumen. Wenn nicht gebraucht, sollten die Werkzeuge an einer trockenen und hochgelegenen Stelle oder unter Verschluss außerhalb der Reichweite von Kindern aufbewahrt werden. Werkzeugen und Ladegerät dort lagern, wo die Temperatur weniger als 50°C beträgt.
5. Das Kabel nicht mißbrauchen. Tragen Sie niemals das Ladegerät am Kabel und ziehen Sie sie nicht am Kabel, um den Stecker von der Steckdose abzutrennen. Das Kabel gegen Hitze, Öl und scharfe Kanten schützen.

6. Wenn das Ladegerät nicht gebraucht wird oder einer Prüfung und Instandhaltung unterzogen wird trennen Sie das Kabel des Ladegerätes vom Wechselstromausgang.
7. Immer das vorgeschriebene Ladegerät verwenden. Niemals ein anderes Ladegerät verwenden um Gefahr zu vermeiden.
8. Nur Original-RIDA-Ersatzteile verwenden.
9. Das Werkzeug und Ladegerät nicht für eine Verwendung die nicht in der Geräuchsanweisung vorgeschrieben ist gebrauchen.
10. Falls das mitgelieferte Kabel beschädigt wird, muss es durch den Hersteller, seinen Kundendienstvertreter oder eine ähnlich qualifizierte Person ausgewechselt werden, um Gefahren zu vermeiden. Die Reparaturen sollten nur in autorisierten Service- Werkstätten durchgeführt werden. Der Hersteller ist nicht für irgendwelche Schäden und Unfälle verantwortlich, die durch unautorisierte Fachkräfte verursacht werden, ebenso der Mißbrauch von Werkzeugen.
11. Um die vorgesehene Vollständigkeit des Werkzeuges und Ladegeräts zu sichern entfernen Sie nicht die angebrachten Abdeckungen und Schrauben.
12. Immer das Ladegerät mit der auf dem Typenschild vorgeschriebenen Spannung gebrauchen.
13. Immer vor der Benutzung die Batterie laden.
14. Nur die vorgeschriebene Batterie verwenden. Keine gewöhnliche Trockenbatterie oder Auto-Batterie, die nicht vorgeschrieben wurden für das Elektro-Werkzeug verwenden.
15. Keinen Transformator mit Puffersatz verwenden. Die Batterie nicht an einem elektrischen Generator oder einer Gleichstromversorgung ausladen.
16. Immer die Batterie drinnen aufladen. Da das Ladegerät und die Batterie sich beim Laden sich erhitzen, an einem Ort der nicht an direkten Sonnenstrahlen ausgesetzt ist und wo niedrige Feuchtigkeit besteht laden.
17. Dieses Gerät darf nicht von Personen (einschließlich Kindern) mit eingeschränkten physischen, sensorischen oder geistigen Fähigkeiten bzw. Fehlender Erfahrung und Wissen verwendet werden, außer Sie werden von einer Person beim Einsatz des Geräts unterstützt bzw. überwacht, die für ihre Sicherheit verantwortlich ist.
18. Kinder sollten beaufsichtigt werden, damit Sie das Gerät nicht als Spielgerät verwenden.

Wichtige Sicherheitsanweisungen für Akkuladegerät

1. Die Batterie immer bei einer Temperatur von 5–45°C laden. Laden bei einer Temperatur, die niedriger als 5°C ist, wird gefährliche Überladung verursachen. Die Batterie kann nicht bei einer Temperatur über 45°C geladen werden. Die beste Temperatur zum Laden wäre von 20–25°C.

2. Das Ladegerät nicht fortlaufend laden.
Nach Beendigung einer Ladung lassen Sie das Ladegerät ungefähr 15 Minuten ruhen, bevor die nächste Batterieladung unternommen wird.
3. Keine Fremdkörper durch das Anschlußloch der Batterie eindringen lassen.
4. Niemals die Batterie und das Ladegerät auseinandernehmen.
5. Niemals die Batterie kurzschließen.
Kurzschluß der Batterie verursacht eine zu große Stromzufuhr und Überhitzung, wodurch Durchbrennen oder Schaden bei der Batterie entsteht.
6. Die Batterie nicht ins Feuer werfen. Sie könnte dabei explodieren.
7. Das Benutzen einer leeren Batterie beschädigt das Ladegerät.
8. Bringen Sie die Batterie zum Geschäft, wo Sie sie gekauft haben, sobald die Lebensdauer der Batterie zur Neige geht. Die leere Batterie nicht wegwerfen.
9. Darauf achten, daß keine Gegenstände durch Belüftungsschlitze das Ladegeräts in das Gerät eindringen. Wenn Metallobjekte oder entzündliche Gegenstände durch die Belüftungsschlitze des Ladegeräts eindringen, kann dies zu elektrischen Schlägen führen oder das Ladegerät beschädigen.

- 1. LED-Anzeigelampe(grün)
2. LED-Anzeigelampe(rot)
3. Akkuladegerät

Laden Sie vor dem Gebrauch des Elektrowerkzeugs den Akku wie folgt auf.

1. Stellen Sie das Gerät immer auf eine saubere, trockene Oberfläche innerhalb von 1,8 m von einer Steckdose entfernt.
2. Stecken Sie den Stecker des Ladegeräts in eine Steckdose und die LED-Anzeigelampe leuchtet grün.
3. Legen Sie den Akkupack in das Ladegerät ein und die LED-Anzeigelampe leuchtet rot.
4. Nach ca. 2 Stunden Ladezeit leuchtet die LED-Anzeigelampe grün, d.h. der Akku ist vollständig aufgeladen.
5. Trennen Sie das Gerät nach dem Aufladen und das Gerät ist einsatzbereit.

FUNKTIONSBESCHREIBUNG

⚠ VORSICHT: Vergewissern Sie sich vor der Durchführung von Einstellungen oder Funktionsprüfungen des Werkzeugs stets, dass das Werkzeug ausgeschaltet und der Akku abgenommen ist.

Anbringen undAbnehmen des Akkus

⚠ VORSICHT: Schalten Sie das Werkzeug stets aus, bevor Sie den Akku anbringen oder abnehmen.

⚠ VORSICHT: Halten Sie das Werkzeug und den Akku beim Anbringen oder Abnehmen des Akkus sicher fest. Wenn Sie das Werkzeug und den Akku nicht sicher festhalten, können sie Ihnen aus der Hand rutschen, was zu einer Beschädigung des Werkzeugs und des Akkus und zu Körperverletzungen führen kann.

LADEN

⚠ VORSICHT: Ziehen Sie immer den Stecker, bevor Sie den Akku aus dem Ladegerät entnehmen oder an das Ladegerät anschließen.

⚠ VORSICHT: Vergewissern Sie sich vor der Wenn das Ladegerät ständig in Betrieb war, wird es heiß, das stellt eine Ursache für Ausfälle dar. Sobald der Ladevorgang abgeschlossen ist, lassen Sie das Ladegerät vor dem nächsten Ladevorgang 15 Minuten ruhen.



- 1. Akku-Sicherungsknopf 2. Akku

Ziehen Sie den Akku zum Abnehmen vom Werkzeug ab, während Sie den Akku-Sicherungsknopf an der Vorderseite des Akkus verschieben.

Richten Sie zum Anbringen des Akkus dessen Führungsfeder auf die Nut im Gehäuse aus, und schieben Sie den Akku hinein. Schieben Sie ihn vollständig ein, bis er mit einem hörbaren Klicken einrastet.

⚠ VORSICHT: Schieben Sie den Akku stets bis zum Anschlag ein. Anderenfalls kann er aus dem Werkzeug herausfallen und Sie oder umstehende Personen verletzen.





⚠ VORSICHT: Unterlassen Sie Gewaltanwendung beim Anbringen des Akkus. Falls der Akku nicht reibungslos hineingleitet, ist er nicht richtig ausgerichtet.

Anzeigen der Akku-Restkapazität



► 1. Anzeigelampen 2. Prüftaste

Drücken Sie die Prüftaste am Akku, um die Akku-Restkapazität anzuzeigen.

Anzeigelampen		Restkapazität
 Erleuchtet	 Aus	
		75% to 100%
		25% to 50%
		10% to 25%

HINWEIS: Abhängig von den Benutzungsbedingungen und der Umgebungstemperatur kann die Anzeige geringfügig von der tatsächlichen Kapazität abweichen.

Werkzeug/Akku-Schutzsystem

Das Werkzeug ist mit einem Werkzeug/Akku-Schutzsystem ausgestattet. Dieses System schaltet die Stromversorgung des Motors automatisch ab, um die Lebensdauer von Werkzeug und Akku zu verlängern. Das Werkzeug bleibt während des Betriebs automatisch stehen, wenn das Werkzeug oder der Akku einer der folgenden Bedingungen unterliegt:

Überlastschutz

Wird der Akku auf eine Weise benutzt, die eine ungewöhnlich hohe Stromaufnahme bewirkt, bleibt das Werkzeug ohne jegliche Anzeige automatisch stehen. Schalten Sie in dieser Situation das Werkzeug aus, und brechen Sie die Arbeit ab, die eine Überlastung des Werkzeugs verursacht hat. Schalten Sie dann das Werkzeug wieder ein, um es neu zu starten.

Überhitzungsschutz

Wenn das Werkzeug/der Akku überhitzt wird, bleibt das Werkzeug automatisch stehen. Lassen Sie den Akku in dieser Situation abkühlen, bevor Sie das Werkzeug wieder einschalten.

Überentladungsschutz

Wenn die Akkukapazität unzureichend wird, bleibt das Werkzeug automatisch stehen. Nehmen Sie in diesem Fall den Akku vom Werkzeug ab, und laden Sie ihn auf.

Schalterfunktion

⚠ WARNUNG: Prüfen Sie vor dem Einsetzen des Akkupacks in das Gerät immer, ob der Schalter richtig betätigt wird und beim Loslassen in die Position „AUS“ zurückkehrt.

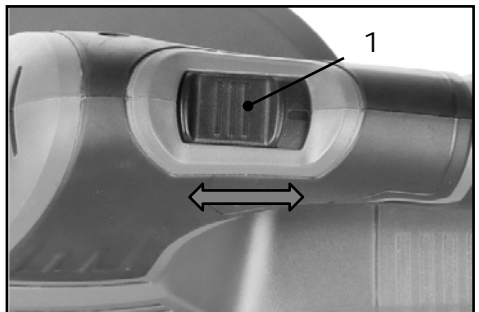

► 1. Betriebsschalter

Um das Gerät zu starten, drücken Sie einfach den Schalter in die Position „EIN“.

Um das Gerät zu stoppen, drücken Sie einfach den Schalter in die Position „AUS“.

HINWEIS: Wenn die Maschine ununterbrochen läuft, bis die Batterie leer ist, lassen Sie sie mindestens 15 Minuten lang ruhen, bevor Sie sie mit einer neuen Batterie betreiben.

HINWEIS: Das Gerät kann beim Drücken des Schalters ein elektronisches Geräusch von sich geben, was jedoch nicht bedeutet, dass das Gerät defekt ist.

ZUSAMMENBAU

⚠ ACHTUNG: Vergewissern Sie sich immer, dass das Gerät ausgeschaltet und der Akku entfernt ist, bevor Sie Arbeiten am Gerät durchführen.

Einsetzen oder Entfernen des Blasrohrs

Um das Blasrohr zu installieren, drücken Sie den Sperrknopf und schieben Sie es dann in den Gebläsauslass des Geräts.

Um das Blasrohr zu entfernen, drücken Sie den Sperrknopf und ziehen Sie es dann heraus.

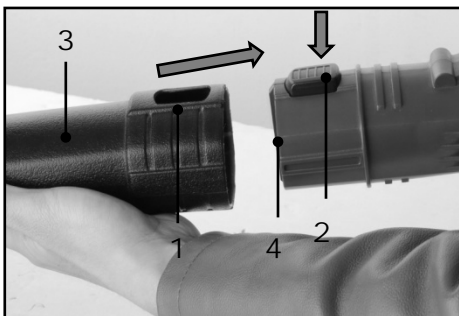

► 1. Rille 2. Sperrknopf 3. Blasrohr 4. Gebläsauslass

BETRIEB

⚠ ACHTUNG: Lassen Sie das Gerät nicht beim Einschalten auf dem Boden stehen. Sand oder Staub kann durch den Saugelass eindringen und Fehlfunktionen oder Verletzungen verursachen.

Betrieb des Gebläses



Halten Sie das Gerät mit einer Hand fest und führen Sie den Blasvorgang durch langsames Bewegen aus. Wenn Sie um Gebäude, große Steine oder Fahrzeuge herum blasen, richten Sie die Düse von ihnen weg. Wenn das Gerät in einer Ecke betrieben wird, startet es in der Ecke und bewegt sich dann in den weiten Bereich.

HINWEIS: Decken Sie die Entlüftung während des Betriebs nicht ab, da dies zu Überhitzung und Beschädigung des Geräts führen kann.

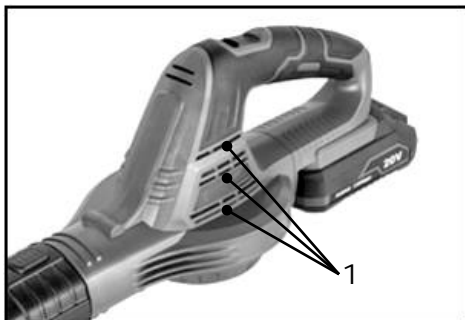

► 1. Entlüftung

Lieferumfang

⚠ VORSICHT: Die folgenden Zubehörteile oder Vorrichtungen werden für den Einsatz mit dem in dieser Anleitung beschriebenen RIDA-Werkzeug empfohlen. Die Verwendung anderer Zubehörteile oder Vorrichtungen kann eine Verletzungsgefahr darstellen. Verwenden Sie Zubehörteile oder Vorrichtungen nur für ihren vorgesehenen Zweck.

Wenn Sie weitere Einzelheiten bezüglich dieser Zubehörteile benötigen, wenden Sie sich bitte an Ihre RIDA-Kundendienststelle.

- 1 x Akku-Laubsauger
- 1 x 2,0 Ah Lithium-Ionen-Akku
- 1 x 60 Minuten Schnellladegerät
- 1 x Bedienungsanleitung

WARTUNG UND INSPEKTION

⚠ VORSICHT: Vergewissern Sie sich vor der Durchführung von Inspektions- oder Wartungsarbeiten stets, dass das Werkzeug ausgeschaltet und der Akku abgenommen ist.

ANMERKUNG: Verwenden Sie auf keinen Fall Benzin, Waschbenzin, Verdünnern, Alkohol oder dergleichen. Solche Mittel können Verfärbung, Verformung oder Rissbildung verursachen.

Um die SICHERHEIT und ZUVERLÄSSIGKEIT dieses Produkts zu gewährleisten, sollten Reparaturen und andere Wartungs- oder Einstellarbeiten nur von RIDA-Vertragswerkstätten oder RIDA-Kundendienstzentren unter ausschließlicher Verwendung von RIDA-Originalersatzteilen ausgeführt werden.

1. Inspektion des Werkzeugs

Da die Benutzung eines stumpfen Werkzeugs die Effizienz mindern und möglicherweise zu Fehlfunktionen des Motors führen kann, muss das Werkzeug geschärft oder ersetzt werden, sobald eine Abnutzung bemerkt wird.

2. Inspektion der Befestigungsschrauben

Inspizieren Sie regelmäßig alle Befestigungsschrauben und stellen Sie sicher, dass sie richtig festgezogen sind. Sollte eine der Schrauben locker werden, ziehen Sie sie sofort wieder fest an. Falls dies nicht getan wird, könnte das zu ernsthaften Gefahren führen.

3. Wartung des Motors

Die Wicklung des Motors ist das "Herzstück" des Elektrowerkzeugs. Wenden Sie die gebotene Sorgfalt auf, um sicherzustellen, dass die Wicklung nicht beschädigt und/oder mit Öl oder Wasser benetzt wird.

4. Außenreinigung

Wenn der Bohrschrauber schmutzig ist, mit einem weichen trockenen Tuch oder einem mit Seifenwasser befeuchteten Tuch abwischen. Kein Chlorlösungsmittel, Benzin oder Farbenverdünner verwenden, da diese Kunststoffe aufweichen.

5. Lagerung

Den Bohrschrauber bei einer Temperatur von unter 50°C und außerhalb der Reichweite von Kindern lagern.

HINWEIS:

Aufbewahren von Lithiumionenbatterien
Vergewissern Sie sich, dass die Lithiumionenbatterien voll aufgeladen sind, bevor Sie sie lagern.

Das Lagern der Akkus über längere Zeit (3 Monate oder mehr) mit einem niedrigen Ladestand kann zu einer Leistungsminderung führen, welche die Nutzungszeit der Akkus deutlich verkürzt oder mit sich bringt, dass die Akkus keine Ladung mehr halten können.

Eine deutliche Verkürzung der Nutzungszeit kann jedoch durch wiederholtes Aufladen und zweis bis fünfmaliges Benutzen der Akkus wieder behoben werden.

Sollte die Nutzungszeit trotz wiederholtem Aufladen und Benutzung extrem kurz sein, betrachten Sie die Akkus als tot und kaufen Sie neue Akkus.

HYRICAN® Informationssysteme AG

Kalkplatz 5

99638 Kindelbrück

Tel.: +49 (0) 36375 - 5130

Fax.: +49 (0) 36375 - 51318

service@hyrican.de

info@hyrican.de

www.hyrican.de

Copyright © 2022 hyrican®

EG-KONFORMITÄTSERKLÄRUNG



(DE) EG-KONFORMITÄTSERKLÄRUNG

Wir erklären in alleiniger Verantwortung, dass der durch den Typ und den spezifischen Identifizierungscode *1) identifizierte Akku-Laubsauger allen einschlägigen Bestimmungen der Richtlinien *2) und Normen *3) entspricht. Technische Unterlagen unter *4) – Siehe unten. Die Leitung der repräsentativen Behörde für europäische Normen und Richtlinien ist berechtigt, die technischen Unterlagen zusammenzustellen. Die Erklärung gilt für die an dem Produkt angebrachte CE- Kennzeichnung.

*1) LCGB777-1 LY777-2150-2400 LY777-Li-20V

*2) 2006/42/EC, 2014/30/EU, 2014/35/EU, 2011/65/EU

*3) EN 62841-1
EN 50636-2-100
EN ISO 12100
EN 60335-1
EN 60335-2-29
EN 55014-1
EN 55014-2
EN IEC 63000

HYRICAN® Informationssysteme AG

Kalkplatz 5, 99638 Kindelbrück

HYRICAN®

HYRICAN informationssysteme AG
Kalkplatz 5, 99638 Kindelbrück
Tel.: +49 36375 513-0, Fax: -18
www.hyrican.de

BETRIEBSANLEITUNG

RIDA

20V Li-Ionen Akku-Rasentrimmer

ZGT777-1



Bitte lesen Sie die Anweisungen sorgfältig durch, bevor Sie die Werkzeuge bedienen.

Vielen Dank für den Kauf von RIDA-Tools!

Service

Informationen zu Servicebedingungen und zur Garantieabwicklung finden Sie auf unserer Homepage im Bereich „Support & Service“. Sie erreichen den Support der Hyrican

Informationssysteme AG über das Kontaktformular.

Kontaktinformationen Service & Support
Montag bis Freitag 08 Uhr - 18 Uhr

Phone: 036375 513-44

E-Mail: support@hyrican.de



Entsorgungshinweise

Der Produkt darf am Ende seiner Lebensdauer nicht über den normalen Hausmüll entsorgt werden. Bitte entsorgen Sie das Gerät und etwaiges Zubehör entsprechend den aktuell gültigen gesetzlichen Vorgaben. Die Werkstoffe sind gemäß ihrer Kennzeichnung wieder verwertbar. Mit der Wiederverwertung, der stofflichen Verwertung oder anderer Formen der Verwertung von Altgeräten leisten Sie einen wichtigen Beitrag zum Schutz unserer Umwelt.

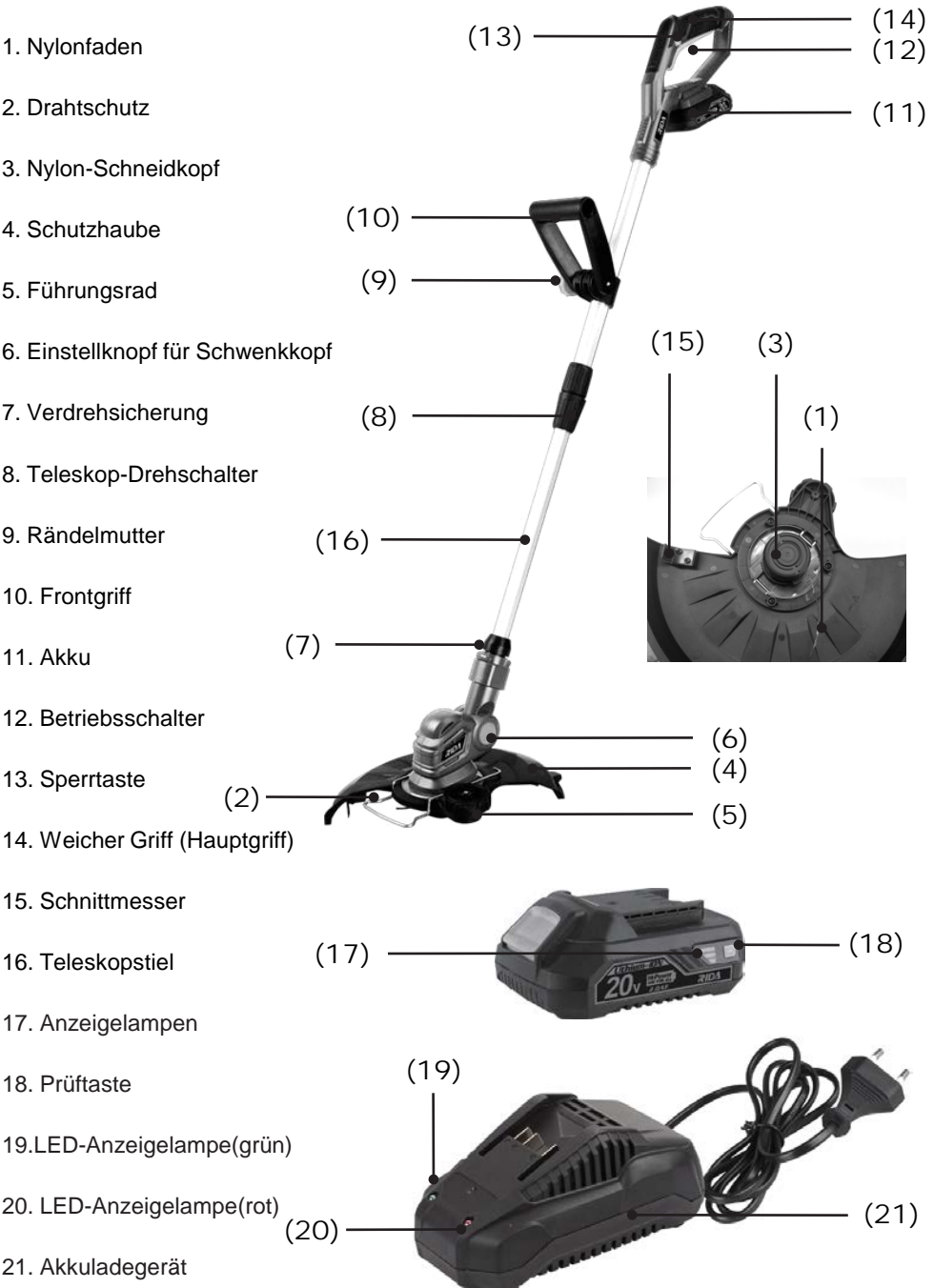

BESCHREIBUNG DER TEILE



SPEZIFIKATIONEN

Modell:	ZGT777-1	
Geschwindigkeit bei Nulllast (ohne Schnittmesser)	9000 min ⁻¹	
Geeignetes Schnittmesser und Schneiddurchmesser	Nylon-Schneidkopf	280 mm
Nennspannung	DC 20 V	
Länge des Teleskopstiels	1000 ~ 1360 mm	
Nettogewicht (Nur Hauptkörper)	2 kg	

Modell (Akku):	LY777-Li-20V	
Akku Typ	Li-Ion	
Nennspannung	20V 	
Akkuleistung	2.0 Ah	
Ladezeit	60 Minuten	

Modell (Akkuladegerät):	LY777-2150-2400	
Nennspannung	230-240 V~, 50 Hz	
Nennleistung	65W	
Ladespannung	21.5V 	
Ladestrom	2.4A	
Schutzklasse		

⚠ WARNUNG: Verwenden Sie nur die oben aufgeführten Akkus und Ladegeräte. Bei Verwendung irgendwelcher anderer Akkus und Ladegeräte besteht Verletzungs- und/oder Brandgefahr.

Geräusch

Der typische A-bewertete Geräuschpegel wird gemäß EN 50636-2-91 ermittelt:

Typ	Durchschnittlicher Schalldruckpegel	
	L _{PA} (dB(A))	Unsicherheit K (dB(A))
Kunststoffklinge	76	3

- Auch wenn der oben aufgeführte Schalldruckpegel 80 dB (A) oder weniger beträgt, kann der Pegel bei der Arbeit 80 dB (A) überschreiten. Tragen Sie einen Gehörschutz.

Schwingung

Gesamtwert der Schwingungen (dreiachsige Vektorsumme) nach EN 50636-2-91:

Typ	Hauptgriff		Hilfsgriff	
	a _{n,w} (m/s ²)	Unsicherheit K (m/s ²)	a _{n,w} (m/s ²)	Unsicherheit K (m/s ²)
Kunststoffklinge	≤ 2,5	1,5	≤ 3,5	1,5

HINWEIS: Der angegebene Schwingungsemissionswert wurde nach dem Standard-Prüfverfahren gemessen und kann zum Vergleich eines Werkzeugs mit einem anderen verwendet werden.















HINWEIS: Der angegebene Schwingungsemissionswert kann auch für eine Vorbewertung des Gefährdungsgrads verwendet werden.

⚠ WARNUNG: Die Schwingungsemission des Elektrowerkzeugs bei der tatsächlichen Verwendung kann je nach Art der Verwendung des Werkzeugs von dem angegebenen Emissionswert abweichen.

⚠ WARNUNG: Bestimmen Sie die Sicherheitsmaßnahmen zum Schutz des Bedieners auf der Grundlage der geschätzten Exposition unter den tatsächlichen Einsatzbedingungen (unter Berücksichtigung aller Teile des Betriebszyklus, z. B. der Zeiten, in denen das Werkzeug ausgeschaltet ist und im Leerlauf läuft, sowie der Betriebszeit).

SYMBOLLE

⚠️ WARNUNG: Die folgenden Symbole werden für diese Maschine verwendet. Achten Sie darauf, diese vor der Verwendung zu verstehen.

	Tragen Sie eine Schutzbrille, wenn Sie mit dem Gerät arbeiten.
	Tragen Sie bei der Arbeit mit dem Gerät Gehörschutz.
	Tragen Sie bei Arbeiten mit Werkzeugen, die viel Staub verursachen, eine Staubschutzmaske.
	Kopfschutz tragen.
	Gefahr; Vorsicht vor geworfenen Gegenständen.
	Der Abstand zwischen dem Gerät und umstehenden Personen muss mindestens 15 m betragen.
	Unbeteiligte fernhalten.
	Einen Abstand von mindestens 15 m einhalten.
	Schutzhandschuhe tragen!
	Tragen Sie eng anliegende Kleidung, wenn Sie mit dem Gerät arbeiten.
	Niemals eine Metallklinge verwenden.
	Nicht dem Regen oder Wasser aussetzen.
	Der Anwender muss die Bedienungsanleitung lesen, um das Risiko einer Verletzung zu verringern.
	Warnung vor allgemeiner Gefahr.
	Nur für EU-Länder Werfen Sie Elektrowerkzeuge nicht in den Hausmüll! Gemäß der Europäischen Richtlinie 2012/19/EU über Elektro- und Elektronik-Altgeräte und Umsetzung in nationales Recht müssen verbrauchte Elektrowerkzeuge getrennt gesammelt und einer umweltgerechten Wiederverwertung zugeführt werden.

SICHERHEITSWARNUNGEN

Allgemeine Sicherheitswarnungen für Elektrowerkzeuge

⚠️ WARNUNG: Lesen Sie alle mit dem Elektrowerkzeug gelieferten Sicherheitswarnungen, Anweisungen, Abbildungen und technischen Daten durch. Eine Missachtung der unten aufgeführten Anweisungen kann zu einem elektrischen Schlag, Brand und/oder schweren Verletzungen führen.

Bewahren Sie alle Warnungen und Anweisungen für spätere Bezugnahme auf.

Der Ausdruck „Elektrowerkzeug“ in den Warnhinweisen bezieht sich auf Ihr mit Netzstrom (mit Kabel) oder Akku (ohne Kabel) betriebenes Elektrowerkzeug.

1) Sicherheit im Arbeitsbereich

- a) Sorgen Sie für einen sauberen und gut ausgeleuchteten Arbeitsbereich.

Zugestellte oder dunkle Bereiche ziehen Unfälle förmlich an.

- b) Verwenden Sie Elektrowerkzeuge niemals an Orten, an denen Explosionsgefahr besteht, wie zum Beispiel in der Nähe von leicht entflammaren Flüssigkeiten, Gasen oder Stäuben.

Bei der Arbeit mit Elektrowerkzeugen kann es zu Funkenbildung kommen, wodurch sich Stäube oder Dämpfe entzünden können.

- c) Sorgen Sie bei der Arbeit mit Elektrowerkzeugen dafür, dass sich keine Zuschauer (insbesondere Kinder) in der Nähe befinden.

Wenn Sie abgelenkt werden, können Sie die Kontrolle über das Werkzeug verlieren.

2) Elektrische Sicherheit

- a) Elektrowerkzeuge müssen mit passender Stromversorgung betrieben werden. Nehmen Sie niemals irgendwelche Änderungen am Anschlussstecker vor. Verwenden Sie bei Elektrowerkzeugen mit Schutzkontakt (geerdet) niemals Adapterstecker.

Stecker im Originalzustand und passende Steckdosen reduzieren das Stromschlagrisiko.

- b) Vermeiden Sie Körperkontakt mit geerdeten Gegenständen wie Rohrleitungen, Heizungen, Herden oder Kühlschränken.

Bei Körperkontakt mit geerdeten Gegenständen besteht ein erhöhtes Stromschlagrisiko.

- c) Setzen Sie Elektrowerkzeuge niemals Regen oder sonstiger Feuchtigkeit aus.

Wenn Flüssigkeiten in ein Elektrowerkzeug eindringen, erhöht sich das Stromschlagrisiko.

- d) Verwenden Sie das Anschlusskabel nicht missbräuchlich. Tragen Sie das Elektrowerkzeug niemals am Stromkabel, ziehen Sie es nicht damit heran und ziehen Sie den Stecker nicht am Anschlusskabel aus der Steckdose.

Halten Sie das Anschlusskabel von Hitzequellen, Öl, scharfen Kanten und beweglichen Teilen fern.

Beschädigte oder verdrehte Anschlusskabel erhöhen das Stromschlagrisiko.

- e) Verwenden Sie, wenn Sie ein Elektrowerkzeug im Freien benutzen, ein für den Außeneinsatz geeignetes Verlängerungskabel.

Ein für den Außeneinsatz geeignetes Kabel vermindert das Stromschlagrisiko.

- f) Falls sich der Betrieb des Elektrowerkzeugs in feuchter Umgebung nicht vermeiden lässt, verwenden Sie eine Stromversorgung mit Fehlerstromschutzeinrichtung (Residual Current Device, RCD).

Durch den Einsatz einer Fehlerstromschutzeinrichtung wird das Risiko eines elektrischen Schlages reduziert.

3) Persönliche Sicherheit

- a) Bleiben Sie wachsam, achten Sie auf das, was Sie tun, und setzen Sie Ihren Verstand ein, wenn Sie mit Elektrowerkzeugen arbeiten. Benutzen Sie keine Elektrowerkzeuge, wenn Sie müde sind oder unter Einfluss von Drogen, Alkohol oder Medikamenten stehen.

Bei der Arbeit mit Elektrowerkzeugen können bereits kurze Phasen der Unaufmerksamkeit zu schweren Verletzungen führen.

- b) Benutzen Sie eine persönliche Schutzausrüstung. Tragen Sie immer einen Augenschutz.

Schutzausrüstung wie Staubmaske, rutschfeste Sicherheitsschuhe, Schutzhelm und Gehörschutz senken bei angemessenem Einsatz das Verletzungsrisiko.

- c) Vermeiden Sie unbeabsichtigtes Einschalten. Achten Sie darauf, dass sich der Schalter in der Aus- (Off-) Position befindet, ehe Sie das Gerät mit der Stromversorgung und/ oder Batteriestromversorgung verbinden, es aufheben oder herumtragen.

Das Herumtragen von Elektrowerkzeugen mit dem Finger am Schalter oder das Herstellen der Stromversorgung bei betätigtem Schalter zieht Unfälle regelrecht an.

- d) Entfernen Sie sämtliche Einstellwerkzeuge (Einstellschlüssel), ehe Sie das Elektrowerkzeug einschalten.

Ein an einem beweglichen Teil des Elektrowerkzeugs angebrachter Schlüssel kann zu Verletzungen führen.

- e) Überstrecken Sie sich nicht. Achten Sie jederzeit darauf, sicher zu stehen und das Gleichgewicht zu bewahren.

Dadurch haben Sie das Elektrowerkzeug in unerwarteten Situationen besser im Griff.

- f) Tragen Sie geeignete Kleidung. Tragen Sie keine lose Kleidung oder Schmuck. Halten Sie Ihr Haar und Ihre Kleidung von beweglichen Teilen fern.

Lose Kleidung, Schmuck oder langes Haar kann von beweglichen Teilen erfasst werden.

- g) Wenn Anschlüsse für Staubabsaug- und -sammelvorrichtungen vorhanden sind, sorgen Sie dafür, dass diese richtig angeschlossen und eingesetzt werden.

Durch Entfernen des Staubes können staubbezogene Gefahren vermindert werden.

- h) Lassen Sie es nicht zu, dass die durch häufigen Gebrauch von Werkzeugen erworbene Vertrautheit Sie nachlässig macht und Sie die Sicherheitsrichtlinien für das Werkzeug ignorieren.

Eine unvorsichtige Handlung kann in Sekundenbruchteilen zu schweren Verletzungen führen.

4) Einsatz und Pflege von Elektrowerkzeugen

- a) Überbeanspruchen Sie Elektrowerkzeuge nicht. Benutzen Sie das richtige Elektrowerkzeug für Ihren Einsatzzweck.

Das richtige Elektrowerkzeug erledigt seine Arbeit bei bestimmungsgemäßem Einsatz besser und sicherer.

- b) Benutzen Sie das Elektrowerkzeug nicht, wenn es sich nicht am Schalter ein- und ausschalten lässt.

Jedes Elektrowerkzeug, das nicht mit dem Schalter betätigt werden kann, stellt eine Gefahr dar und muss repariert werden.

- c) Ziehen Sie den Stecker der Stromversorgung ab und/oder entfernen Sie den Akkupack vom Elektrowerkzeug, falls abnehmbar, ehe Sie Einstellarbeiten vornehmen, Zubehörteile tauschen oder das Elektrowerkzeug verstauen.

Solche präventiven Sicherheitsmaßnahmen verhindern den unbeabsichtigten Anlauf des Elektrowerkzeugs und die damit verbundenen Gefahren.

- d) Lagern Sie nicht benutzte Elektrowerkzeuge außerhalb der Reichweite von Kindern, lassen Sie nicht zu, dass Personen das Elektrowerkzeug bedienen, die nicht mit dem Werkzeug selbst und/oder diesen Anweisungen vertraut sind.

Elektrowerkzeuge in ungeschulten Händen sind gefährlich.

- e) Wartung von Elektrowerkzeugen und Zubehör. Prüfen Sie sie auf Fehlausrichtungen, Leichtgängigkeit beweglicher Teile, Beschädigungen von Teilen und auf alle anderen Umstände, die sich auf den Betrieb des Elektrowerkzeugs auswirken können. Lassen Sie das Elektrowerkzeug bei Beschädigungen reparieren, ehe Sie es benutzen.

Viele Unfälle mit Elektrowerkzeugen sind auf schlechte Wartung zurückzuführen.

- f) Halten Sie Schneidwerkzeuge scharf und sauber.

Richtig gewartete Schneidwerkzeuge mit scharfen Schneiden bleiben weniger häufig hängen und sind einfacher zu beherrschen.

- g) Benutzen Sie Elektrowerkzeuge, Zubehör, Werkzeugspitzen und Ähnliches in Übereinstimmung mit diesen Anweisungen – beachten Sie dabei die jeweiligen Arbeitsbedingungen und die Art der auszuführenden Arbeiten.

Der Gebrauch des Elektrowerkzeugs für andere als die vorgesehenen Anwendungen kann zu gefährlichen Situationen führen.

- h) Halten Sie Handgriffe und Greifflächen trocken, sauber und frei von Öl und Fett.

Rutschige Handgriffe und Greifflächen lassen keine sichere Handhabung und Kontrolle des Werkzeugs in unerwarteten Situationen zu.

5) Verwendung und Pflege der Batterie

- a) Laden Sie das Gerät nur mit dem vom Hersteller empfohlenen Ladegerät auf.

Ein Ladegerät für einen speziellen Batterietyp kann bei Verwendung mit anderen Batterien zu Brandgefahr führen.

- b) Verwenden Sie nur die für das Elektrowerkzeug speziell empfohlenen Akkus.

Eine Verwendung von anderen Batterien kann zu Verletzungen und Bränden führen.

- c) Ist der Akku nicht in Gebrauch, achten Sie darauf, dass er nicht mit Metallgegenständen, beispielsweise Büroklammern, Münzen, Schlüsseln, Nägeln, Schrauben oder anderen kleinen Metallgegenständen in Kontakt kommt, da diese Gegenstände einen Kurzschluss der Anschlüsse verursachen können.

Ein Kurzschluss der Batterieanschlüsse kann zu Verbrennungen oder Bränden führen.

- d) Im Falle von missbräuchlichen Bedingungen kann Flüssigkeit aus dem Akku austreten. Vermeiden Sie in diesem Fall jeglichen Kontakt. Sollten Sie dennoch mit der Batterieflüssigkeit in Berührung kommen, waschen Sie die betroffene Stelle gründlich mit Wasser ab. Ist die Flüssigkeit ins Auge geraten, suchen Sie einen Arzt auf.

Ausgetretene Batterieflüssigkeiten können zu Reizungen oder Verbrennungen führen.

- e) Verwenden Sie keinen Akku oder kein Werkzeug, der oder das beschädigt oder verändert ist.

Beschädigte oder veränderte Akkus können ein unvorhersehbares Verhalten aufweisen, das zu einem Feuer, einer Explosion oder Verletzung führen kann.

- f) Setzen Sie den Akku oder das Werkzeug keinem Feuer oder keiner zu hohen Temperatur aus.

Die Einwirkung von Feuer oder einer Temperatur über 130°C kann zu einer Explosion führen.

- g) Befolgen Sie alle Anweisungen zum Aufladen und laden Sie den Akku oder das Werkzeug nicht außerhalb des Temperaturbereichs auf, der in der Anleitung angegeben ist.

Wenn Sie den Akku falsch oder bei Temperaturen außerhalb des angegebenen Bereichs aufladen, kann der Akku beschädigt werden und die Gefahr eines Brandes steigen.

6) Service

- a) Lassen Sie Ihr Elektrowerkzeug durch qualifizierte Fachkräfte und nur unter Einsatz der passenden Originalersatzteile warten.

Dies sorgt dafür, dass die Sicherheit des Elektrowerkzeugs nicht beeinträchtigt wird.

- b) Warten Sie niemals beschädigte Akkus.

Die Wartung von Akkus ist stets vom Hersteller oder autorisierten Dienstleistern durchzuführen.

VORSICHT

Von Kindern und gebrechlichen Personen fernhalten. Werkzeuge sollten bei Nichtgebrauch außerhalb der Reichweite von Kindern und gebrechlichen Personen aufbewahrt werden.

ANWEISUNGEN AUFBEWAHREN

⚠ WARNING: Lassen Sie die Bequemlichkeit oder die Vertrautheit mit dem Produkt (durch wiederholten Gebrauch) NICHT die strikte Einhaltung der einschlägigen Sicherheitsvorschriften für das betreffende Produkt ersetzen. Fehlerhafte Verwendung oder Nichtbeachtung der in dieser Bedienungsanleitung aufgeführten Sicherheitsregeln kann zu schweren Verletzungen führen.

Bestimmungsgemäßer Gebrauch

Der Akku-Rasentrimmer ist nur zum Schneiden von Gras und leichtem Unkraut bestimmt. Er darf nicht für andere Zwecke wie Heckenschneiden verwendet werden, da dies zu Verletzungen führen kann.

WARNHINWEISE

WICHTIGE SICHERHEITSHINWEISE

! WARNUNG: Lesen Sie alle Sicherheits- und allgemeinen Hinweise. Die Nichtbeachtung der Sicherheitshinweise kann zu einem elektrischen Schlag, Brand und/oder schweren Verletzungen führen.

Alle Warnhinweise und Anweisungen zum späteren Nachschlagen aufbewahren.

1. Machen Sie sich mit den Bedienelementen und der ordnungsgemäßen Verwendung des Geräts vertraut.
2. Das Schnittmesser dreht sich nach dem Abschalten des Motors weiter.
3. Lassen Sie niemals Kinder oder Personen, die mit den Anweisungen nicht vertraut sind, das Gerät benutzen. Örtliche Vorschriften können das Alter des Bedieners beschränken.
4. Benutzen Sie das Gerät nicht, wenn Menschen, insbesondere Kinder oder Haustiere, in der Nähe sind.
5. Benutzen Sie das Gerät nur bei Tageslicht oder gutem Kunstlicht. Vermeiden Sie den Einsatz des Geräts bei ungünstigen Wetterbedingungen, insbesondere bei Blitzschlaggefahr.
6. Überprüfen Sie das Gerät vor dem Einsatz und nach jedem Aufprall auf Anzeichen von Verschleiß oder Beschädigung und reparieren Sie es gegebenenfalls.
7. Achten Sie darauf, dass Sie sich nicht an den Geräten verletzen, mit denen Sie die Länge des Schneidfadens kürzen. Stellen Sie sicher, dass das Gerät nach dem Verlängern eines neuen Schneidfadens in ihre normale Betriebsposition zurückkehrt, bevor Sie sie einschalten.
8. Montieren Sie niemals Schneidelemente aus Metall.
9. Dieses Gerät darf nicht von Personen (einschließlich Kindern) mit körperlichen, sensorischen oder geistigen Einschränkungen oder mangelnder Erfahrung und Kenntnis benutzt werden, sofern sie von einer für ihre Sicherheit verantwortlichen Person beaufsichtigt oder in die sichere Bedienung des Ladegerätes eingewiesen werden und sich der damit verbundenen Gefahren bewusst sind. Kinder sollten beaufsichtigt werden, um sicherzustellen, dass sie nicht mit dem Gerät spielen.
10. Benutzen Sie das Gerät mit äußerster Sorgfalt und Aufmerksamkeit.
11. Bedienen Sie das Gerät nur, wenn Sie in guter körperlicher Verfassung sind. Führen Sie alle Arbeiten ruhig und sorgfältig aus. Benutzen Sie Ihren gesunden Menschenverstand und denken Sie daran, dass der Bediener oder Benutzer für Unfälle oder Gefahren verantwortlich ist, die anderen oder deren Eigentum zustoßen.
12. Bedienen Sie das Gerät niemals, wenn Sie müde sind, sich unwohl fühlen oder unter Alkohol- oder Drogeneinfluss stehen.

13. Bei Anzeichen für einen abnormalen Betrieb sollte das Gerät sofort ausgeschaltet werden.
14. Halten Sie Ihre Finger vom Betriebsschalter fern, wenn Sie das Gerät nicht bedienen und wenn Sie von einer Betriebsposition in eine andere wechseln.

Persönliche Schutzausrüstung

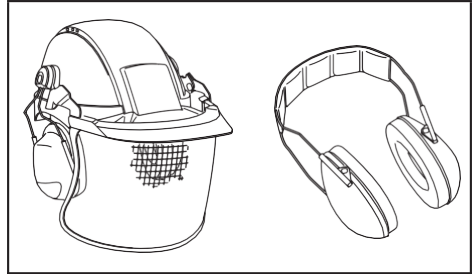

1. Ziehen Sie sich richtig an. Die getragene Kleidung sollte funktionell und angemessen sein. Sie sollte eng anliegen, aber nicht behindernd sein. Tragen Sie keinen Schmuck und keine Kleidung, die sich im hohen Gras verfangen könnte. Tragen Sie einen Schutz, der lange Haare einschließt.
2. Tragen Sie bei der Verwendung des Geräts immer festes Schuhwerk mit rutschfesten Sohlen. Dies beugt Verletzungen vor und sorgt für einen festen Stand.
3. Tragen Sie bei der Verwendung von Elektrowerkzeugen immer eine Schutzbrille, um Ihre Augen vor Verletzungen zu schützen. Die Schutzbrille muss der Norm ANSI Z87.1 in den USA, EN 166 in Europa oder AS/NZS 1336 in Australien/Neuseeland entsprechen. In Australien/Neuseeland ist es außerdem gesetzlich vorgeschrieben, einen Gesichtsschutz zu tragen, um das Gesicht zu schützen.

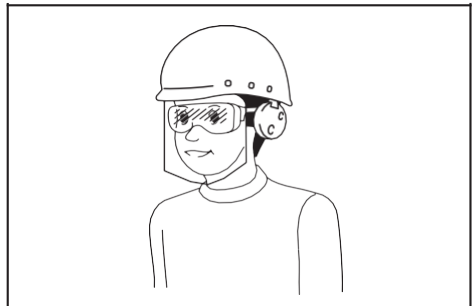

Es liegt in der Verantwortung des Arbeitgebers, die Verwendung geeigneter Sicherheitsausrüstungen für den Bediener des Werkzeugs und andere Personen im unmittelbaren Arbeitsbereich durchzusetzen.

Elektrische Sicherheit und Batteriesicherheit

1. Vermeiden Sie gefährliche Umgebungen. Bedienen Sie das Gerät nicht an feuchten oder nassen Orten und setzen Sie es nicht dem Regen aus. Das Eindringen von Wasser in das Gerät erhöht die Gefahr eines Stromschlags.
2. Verwenden Sie zum Aufladen nur das vom Hersteller angegebene Ladegerät. Ein Ladegerät, das für einen Akkupack geeignet ist, kann bei Verwendung mit einem anderen Akkupack ein Brandrisiko darstellen.
3. Verwenden Sie Elektrowerkzeuge nur mit speziell dafür vorgesehenen Akkupacks. Die Verwendung eines anderen Akkupacks kann zu Verletzungen und Brandgefahr führen.
4. Wenn der Akkupack nicht benutzt wird, halten Sie ihn von anderen Metallgegenständen wie Büroklammern, Münzen, Schlüsseln, Nägeln, Schrauben usw. fern, die eine Verbindung von einem Anschluss zum anderen herstellen können. Das Kurzschließen des Akkupacks kann zu Verbrennungen oder Bränden führen.
5. Unter ungünstigen Bedingungen kann Flüssigkeit aus dem Akku austreten. Vermeiden Sie den Kontakt. Bei versehentlichem Kontakt mit Wasser spülen. Bei Kontakt der Flüssigkeit mit den Augen ist zusätzlich ärztliche Hilfe in Anspruch zu nehmen. Aus dem Akku austretende Flüssigkeit kann Reizungen oder Verbrennungen verursachen.
6. Werfen Sie die Batterie(n) nicht ins Feuer, da der Akkupack explodieren kann. Erkundigen Sie sich bei den örtlichen Behörden nach eventuellen speziellen Entsorgungshinweisen.
7. Öffnen oder beschädigen Sie die Batterie(n) nicht. Der freigesetzte Elektrolyt ist ätzend und kann zu Augen- und Hautschäden führen. Es kann beim Verschlucken giftig sein.
8. Laden Sie den Akku nicht im Regen oder an feuchten Orten auf.

Inbetriebnahme des Geräts

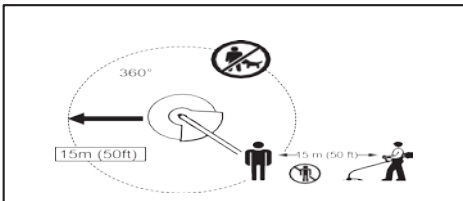

3. Überprüfen Sie beschädigte Teile, bevor Sie das Gerät weiter verwenden. Eine beschädigte Schutzvorrichtung oder ein anderes Bauteil sollte sorgfältig untersucht werden, um festzustellen, ob sie ordnungsgemäß funktionieren und ihre vorgesehene Funktion erfüllen. Überprüfen Sie die Ausrichtung der beweglichen Teile, das Verklemmen der beweglichen Teile, den Bruch von Teilen, die Befestigung und alle anderen Bedingungen, die den Betrieb beeinträchtigen könnten. Sofern in dieser Bedienungsanleitung nicht anders angegeben, sollten beschädigte Schutzvorrichtungen oder andere Komponenten von dem autorisierten Servicezentrum ordnungsgemäß repariert oder ersetzt werden.
 4. Schalten Sie den Motor nur ein, wenn Hände und Füße vom Schnittmesser entfernt sind.
 5. Vergewissern Sie sich vor der Inbetriebnahme, dass das Schnittmesser nicht mit harten Gegenständen wie Ästen, Steinen usw. in Berührung kommt, da sich das Schnittmesser beim Starten dreht.
 6. Stellen Sie sicher, dass sich in der Nähe keine Kabel, Wasser- oder Gasleitungen befinden, die während des Betriebs eine Gefahr darstellen könnten.
- #### Arbeitsverfahren
1. Betreiben Sie das Gerät niemals mit beschädigten Schutzvorrichtungen oder ohne Schutzvorrichtungen.
 2. Bedienen Sie das Gerät nur bei guten Licht- und Sichtverhältnissen. Achten Sie im Winter auf rutschige oder nasse Stellen, Eis und Schnee (Rutschgefahr). Sorgen Sie immer für einen festen Stand.
 3. Achten Sie auf Verletzungen an Füßen und Händen durch das Schnittmesser.
 4. Halten Sie Ihre Hände und Füße stets vom Schnittmesser fern, insbesondere beim Einschalten des Motors.
 5. Niemals über Hüfthöhe schneiden.
 6. Stehen Sie während des Betriebs niemals auf einer Leiter.
 7. Das Gerät sollte niemals auf instabilen Oberflächen betrieben werden.
 8. Nicht überstrecken. Achten Sie stets auf einen sicheren Stand und das Gleichgewicht.
 9. Entfernen Sie Sand, Steine, Nägel usw. aus dem Arbeitsbereich. Fremdkörper können das Schnittmesser beschädigen und dazu führen, dass es weggeschleudert wird, was zu schweren Verletzungen führen kann.
 10. Sollte das Schnittmesser auf Steine oder andere harte Gegenstände treffen, schalten Sie den Motor sofort aus und überprüfen Sie das Schnittmesser.
 11. Das Schnittmesser muss vor dem Schneiden mit voller Geschwindigkeit arbeiten.
 12. Halten Sie das Gerät während des Betriebs immer mit beiden Händen (niemals mit einer Hand). Sorgen Sie immer für einen sicheren Stand.
 13. Alle mitgelieferten Schutzvorrichtungen müssen während des Betriebs eingesetzt werden.
 14. Lassen Sie das Gerät außer in Notfällen niemals fallen oder werfen Sie es auf den Boden, da dies das Gerät schwer beschädigen kann.
 15. Ziehen Sie das Gerät niemals auf dem Boden, wenn Sie es von einem Ort zum anderen bewegen, da es sonst beschädigt werden kann.
 16. Entfernen Sie immer den Akku aus dem Gerät:
1. Vergewissern Sie sich, dass sich in einem Arbeitsbereich von 15 Metern keine Kinder oder andere Personen aufhalten. Achten Sie auch auf Tiere im Arbeitsbereich. Andernfalls stellen Sie die Verwendung des Geräts ein.
 2. Überprüfen Sie vor dem Gebrauch stets die Betriebssicherheit des Geräts. Überprüfen Sie die Sicherheit des Schnittmessers und der Schutzvorrichtungen sowie den Schalter/Hebel auf leichte und richtige Bedienung. Prüfen Sie, ob die Griffe sauber und trocken sind. Testen Sie die Ein- und Ausschaltfunktion des Schalters.

- wenn Sie das Gerät unbeaufsichtigt lassen;
 - vor dem Beseitigen einer Verstopfung;
 - vor dem Überprüfen, Reinigen oder Bedienen des Geräts;
 - bevor Sie Einstellungen vornehmen, Zubehörteile austauschen oder das Gerät lagern;
 - wenn das Gerät ungewöhnlich zu vibrieren beginnt;
 - beim Transport des Geräts.
17. Üben Sie nicht zu viel Druck auf das Gerät aus. Es wird wie vorgesehen die Arbeit besser und mit geringerem Verletzungsrisiko erledigen.
 18. Betreiben Sie Elektrowerkzeuge nicht in explosionsgefährdeten Bereichen, z. B. in Gegenwart von brennbaren Flüssigkeiten, Gasen oder Staub. Elektrowerkzeuge erzeugen Funken, die den Staub oder die Dämpfe entzünden können.
 19. Machen Sie eine Pause, um einen Kontrollverlust aufgrund von Müdigkeit zu vermeiden. Es wird empfohlen, jede Stunde eine Pause von 10 - 20 Minuten einzulegen.
 20. Verwenden Sie das Gerät nicht an steilen Hängen.
 21. Falls der Schultergurt im Lieferumfang enthalten wird, muss er während des Betriebs verwendet werden.

Wartungsanweisungen

1. Der Zustand des Schnittmessers, der Schutzvorrichtungen und des Schultergurts muss vor der Inbetriebnahme überprüft werden.
2. Schalten Sie den Motor aus und entfernen Sie den Akku, bevor Sie Wartungsarbeiten durchführen, das Schnittmesser austauschen oder das Gerät reinigen.
3. Entfernen Sie nach dem Gebrauch den Akkupack aus dem Gerät und überprüfen Sie ihn auf Beschädigung.
4. Überprüfen Sie das Gerät auf lose Befestigungselemente und beschädigte Teile.
5. Bewahren Sie das Gerät bei Nichtgebrauch an einem trockenen, verschlossenen Ort auf. Halten Sie es von Kindern fern.
6. Verwenden Sie nur die vom Hersteller empfohlenen Ersatz- und Zubehörteile.
7. Stellen Sie immer sicher, dass die Entlüftung frei von Verschmutzungen sind.
8. Überprüfen und warten Sie das Gerät regelmäßig, insbesondere vor und nach dem Gebrauch. Das Gerät kann nur von unserem autorisierten Servicezentrum gewartet werden.
9. Halten Sie die Griffe trocken, sauber und frei von Öl und Fett.

ANWEISUNGEN AUFBEWAHREN

⚠️ WARNUNG: Lassen Sie die Bequemlichkeit oder die Vertrautheit mit dem Produkt (durch wiederholten Gebrauch) NICHT die strikte Einhaltung der einschlägigen Sicherheitsvorschriften für das betreffende Produkt ersetzen. Fehlerhafte Verwendung oder Nichtbeachtung der in dieser Bedienungsanleitung aufgeführten Sicherheitsregeln kann zu schweren Verletzungen führen.

Wichtige Sicherheitsanweisungen für Akku

1. Lesen Sie vor der Benutzung des Akkus alle Anweisungen und Warnhinweise, die an (1) Ladegerät, (2) Akku und (3) Akkuwerkzeug angebracht sind.
2. Unterlassen Sie ein Zerlegen des Akkus.
3. Falls die Betriebszeit beträchtlich kürzer geworden ist, stellen Sie den Betrieb sofort ein. Anderenfalls besteht die Gefahr von Überhitzung, möglichen Verbrennungen und sogar einer Explosion.
4. Falls Elektrolyt in Ihre Augen gelangt, waschen Sie sie mit sauberem Wasser aus, und begeben Sie sich unverzüglich in ärztliche Behandlung. Anderenfalls können Sie Ihre Sehkraft verlieren.
5. Der Akku darf nicht kurzgeschlossen werden:
 - (1) Die Kontakte dürfen nicht mit leitfähigem Material berührt werden.
 - (2) Lagern Sie den Akku nicht in einem Behälter zusammen mit anderen Metallgegenständen, wie z. B. Nägel, Münzen usw.
 - (3) Setzen Sie den Akku weder Wasser noch Regen aus.

Ein Kurzschluss des Akkus verursacht starken Stromfluss, der Überhitzung, mögliche Verbrennungen und einen Defekt zur Folge haben kann.

6. Lagern Sie das Werkzeug und den Akku nicht an Orten, an denen die Temperatur 50 °C erreichen oder überschreiten kann.
7. Versuchen Sie niemals, den Akku zu verbrennen, selbst wenn er stark beschädigt oder vollkommen verbraucht ist. Der Akku kann im Feuer explodieren.
8. Achten Sie darauf, dass der Akku nicht fallen gelassen oder Stößen ausgesetzt wird.
9. Benutzen Sie keine beschädigten Akkus.
10. Die enthaltenen Lithium-Ionen-Akkus unterliegen den Anforderungen der Gefahrgut-Gesetzgebung. Für kommerzielle Transporte, z. B. durch Dritte oder Spediteure, müssen besondere Anforderungen zu Verpackung und Etikettierung beachtet werden. Zur Vorbereitung des zu transportierenden Artikels ist eine Beratung durch einen Experten für Gefahrgut erforderlich. Bitte beachten Sie möglicherweise ausführlichere nationale Vorschriften. Überkleben oder verdecken Sie offene Kontakte, und verpacken Sie den Akku so, dass er sich in der Verpackung nicht umher bewegen kann.
11. Befolgen Sie die örtlichen Bestimmungen bezüglich der Entsorgung von Akkus.
12. Verwenden Sie die Akkus nur mit den von RIDA angegebenen Produkten. Das Einsetzen der Akkus in nicht konforme Produkte kann zu einem Brand, übermäßiger Hitzebildung, einer Explosion oder Auslaufen von Elektrolyt führen.

DIESE ANWEISUNGEN AUFBEWAHREN.

⚠ VORSICHT: Verwenden Sie nur **Original-RIDA-Akkus**. Die Verwendung von Nicht-Original-RIDA-Akkus oder von Akkus, die abgeändert worden sind, kann zum Bersten des Akkus und daraus resultierenden Bränden, Personenschäden und Beschädigung führen. Außerdem wird dadurch die RIDA-Garantie für das RIDA-Werkzeug und -Ladegerät ungültig.

Hinweise zur Aufrechterhaltung der maximalen Akku-Nutzungsdauer

1. **Laden Sie den Akku, bevor er vollkommen erschöpft ist. Schalten Sie das Werkzeug stets aus, und laden Sie den Akku, wenn Sie ein Nachlassen der Werkzeuleistung feststellen.**
2. **Unterlassen Sie erneutes Laden eines voll aufgeladenen Akkus. Überladen führt zu einer Verkürzung der Nutzungsdauer des Akkus.**
3. **Laden Sie den Akku bei Raumtemperatur zwischen 5 – 45 °C. Lassen Sie einen heißen Akku abkühlen, bevor Sie ihn laden.**

Allgemeine Sicherheitswarnungen für Akkuladegerät

1. Den Arbeitsplatz stets sauber halten. Unordentliche Arbeitsplätze und Werkbänke erhöhen die Unfallgefahr.
2. Gefährliche Umgebungen vermeiden. Das Werkzeug und das Ladegerät nicht dem Regen aussetzen. Das Werkzeug und das Ladegerät nicht an feuchten oder naßen Stellen gebrauchen. Und den Arbeitsbereich gut beleuchten. Elektrowerkzeuge und Ladegerät niemals in der Nähe von brennbaren oder explosiven Materialien verwenden. Werkzeuge und Ladegerät niemals in der Anwesenheit von entflammaren Flüssigkeiten oder Gasen verwenden.
3. Das Gerät ist nicht für Verwendung durch Kinder oder gebrechliche Personen ohne Aufsicht gedacht. Kinder sollten beaufsichtigt werden, um sicherzustellen, dass sie nicht mit dem Gerät spielen. Alle Besucher sollten in sicherer Entfernung vom Arbeitsbereich gehalten werden.
4. Unbenutzte Werkzeuge und Ladegerät wegräumen. Wenn nicht gebraucht, sollten die Werkzeuge an einer trockenen und hochgelegenen Stelle oder unter Verschluss außerhalb der Reichweite von Kindern aufbewahrt werden. Werkzeugen und Ladegerät dort lagern, wo die Temperatur weniger als 50°C beträgt.
5. Das Kabel nicht mißbrauchen. Tragen Sie niemals das Ladegerät am Kabel und ziehen Sie sie nicht am Kabel, um den Stecker von der Steckdose abzutrennen. Das Kabel gegen Hitze, Öl und scharfe Kanten schützen.

6. Wenn das Ladegerät nicht gebraucht wird oder einer Prüfung und Instandhaltung unterzogen wird trennen Sie das Kabel des Ladegerätes vom Wechselstromausgang.
7. Immer das vorgeschriebene Ladegerät verwenden. Niemals ein anderes Ladegerät verwenden um Gefahr zu vermeiden.
8. Nur Original-RIDA-Ersatzteile verwenden.
9. Das Werkzeug und Ladegerät nicht für eine Verwendung die nicht in der Geräuchsanweisung vorgeschrieben ist gebrauchen.
10. Falls das mitgelieferte Kabel beschädigt wird, muss es durch den Hersteller, seinen Kundendienstvertreter oder eine ähnlich qualifizierte Person ausgewechselt werden, um Gefahren zu vermeiden. Die Reparaturen sollten nur in autorisierten Service- Werkstätten durchgeführt werden. Der Hersteller ist nicht für irgendwelche Schäden und Unfälle verantwortlich, die durch unautorisierte Fachkräfte verursacht werden, ebenso der Mißbrauch von Werkzeugen.
11. Um die vorgesehene Vollständigkeit des Werkzeuges und Ladegeräts zu sichern entfernen Sie nicht die angebrachten Abdeckungen und Schrauben.
12. Immer das Ladegerät mit der auf dem Typenschild vorgeschriebenen Spannung gebrauchen.
13. Immer vor der Benutzung die Batterie laden.
14. Nur die vorgeschriebene Batterie verwenden. Keine gewöhnliche Trockenbatterie oder Auto-Batterie, die nicht vorgeschrieben wurden für das Elektro-Werkzeug verwenden.
15. Keinen Transformator mit Puffersatz verwenden. Die Batterie nicht an einem elektrischen Generator oder einer Gleichstromversorgung ausladen.
16. Immer die Batterie drinnen aufladen. Da das Ladegerät und die Batterie sich beim Laden sich erhitzen, an einem Ort der nicht an direkten Sonnenstrahlen ausgesetzt ist und wo niedrige Feuchtigkeit besteht laden.
17. Dieses Gerät darf nicht von Personen (einschließlich Kindern) mit eingeschränkten physischen, sensorischen oder geistigen Fähigkeiten bzw. Fehlender Erfahrung und Wissen verwendet werden, außer Sie werden von einer Person beim Einsatz des Geräts unterstützt bzw. überwacht, die für ihre Sicherheit verantwortlich ist.
18. Kinder sollten beaufsichtigt werden, damit Sie das Gerät nicht als Spielgerät verwenden.

Wichtige Sicherheitsanweisungen für Akkuladegerät

1. Die Batterie immer bei einer Temperatur von 5–45°C laden. Laden bei einer Temperatur, die niedriger als 5°C ist, wird gefährliche Überladung verursachen. Die Batterie kann nicht bei einer Temperatur über 45°C geladen werden. Die beste Temperatur zum Laden wäre von 20–25°C.

2. Das Ladegerät nicht fortlaufend laden.
Nach Beendigung einer Ladung lassen Sie das Ladegerät ungefähr 15 Minuten ruhen, bevor die nächste Batterieladung unternommen wird.
3. Keine Fremdkörper durch das Anschlußloch der Batterie eindringen lassen.
4. Niemals die Batterie und das Ladegerät auseinandernehmen.
5. Niemals die Batterie kurzschließen.
Kurzschluß der Batterie verursacht eine zu große Stromzufuhr und Überhitzung, wodurch Durchbrennen oder Schaden bei der Batterie entsteht.
6. Die Batterie nicht ins Feuer werfen. Sie könnte dabei explodieren.
7. Das Benutzen einer leeren Batterie beschädigt das Ladegerät.
8. Bringen Sie die Batterie zum Geschäft, wo Sie sie gekauft haben, sobald die Lebensdauer der Batterie zur Neige geht. Die leere Batterie nicht wegwerfen.
9. Darauf achten, daß keine Gegenstände durch Belüftungsschlitze des Ladegeräts in das Gerät eindringen. Wenn Metallobjekte oder entzündliche Gegenstände durch die Belüftungsschlitze des Ladegeräts eindringen, kann dies zu elektrischen Schlägen führen oder das Ladegerät beschädigen.

- 1. LED-Anzeigelampe(grün)
2. LED-Anzeigelampe(rot)
3. Akkuladegerät

Laden Sie vor dem Gebrauch des Elektrowerkzeugs den Akku wie folgt auf.

1. Stellen Sie das Gerät immer auf eine saubere, trockene Oberfläche innerhalb von 1,8 m von einer Steckdose entfernt.
2. Stecken Sie den Stecker des Ladegeräts in eine Steckdose und die LED-Anzeigelampe leuchtet grün.
3. Legen Sie den Akkupack in das Ladegerät ein und die LED-Anzeigelampe leuchtet rot.
4. Nach ca. 2 Stunden Ladezeit leuchtet die LED-Anzeigelampe grün, d.h. der Akku ist vollständig aufgeladen.
5. Trennen Sie das Gerät nach dem Aufladen und das Gerät ist einsatzbereit.

FUNKTIONSBESCHREIBUNG

⚠ WARNUNG: Vergewissern Sie sich immer, dass das Gerät ausgeschaltet und der Akkupack entfernt ist, bevor Sie die Funktionen des Werkzeugs einstellen und überprüfen. Wenn das Gerät nicht ausgeschaltet und der Akku entfernt wurde, kann dies zu schweren Verletzungen durch unbeabsichtigtes Starten führen.

LADEN

⚠ VORSICHT: Ziehen Sie immer den Stecker, bevor Sie den Akku aus dem Ladegerät entnehmen oder an das Ladegerät anschließen.

⚠ VORSICHT: Vergewissern Sie sich vor der Wenn das Ladegerät ständig in Betrieb war, wird es heiß, das stellt eine Ursache für Ausfälle dar. Sobald der Ladevorgang abgeschlossen ist, lassen Sie das Ladegerät vor dem nächsten Ladevorgang 15 Minuten ruhen.

Anbringen und Abnehmen des Akkus

⚠ VORSICHT: Schalten Sie das Werkzeug stets aus, bevor Sie den Akku anbringen oder abnehmen.

⚠ VORSICHT: Halten Sie das Werkzeug und den Akku beim Anbringen oder Abnehmen des Akkus sicher fest. Wenn Sie das Werkzeug und den Akku nicht sicher festhalten, können sie Ihnen aus der Hand rutschen, was zu einer Beschädigung des Werkzeugs und des Akkus und zu Körperverletzungen führen kann.

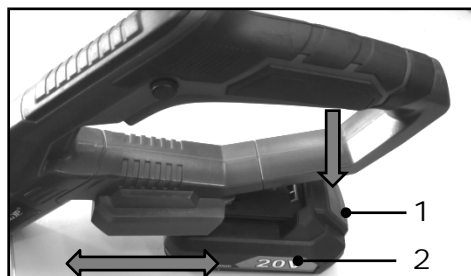

- 1. Akku-Sicherungsknopf 2. Akku

Ziehen Sie den Akku zum Abnehmen vom Werkzeug ab, während Sie den Akku-Sicherungsknopf an der Vorderseite des Akkus verschieben.

Richten Sie zum Anbringen des Akkus dessen Führungsfeder auf die Nut im Gehäuse aus, und schieben Sie den Akku hinein. Schieben Sie ihn vollständig ein, bis er mit einem hörbaren Klicken einrastet.

⚠ VORSICHT: Schieben Sie den Akku stets bis zum Anschlag ein. Anderenfalls kann er aus dem Werkzeug herausfallen und Sie oder umstehende Personen verletzen.





⚠ VORSICHT: Unterlassen Sie Gewaltanwendung beim Anbringen des Akkus. Falls der Akku nicht reibungslos hineingleitet, ist er nicht richtig ausgerichtet.

Anzeigen der Akku-Restkapazität



► 1. Anzeigelampen 2. Prüftaste

Drücken Sie die Prüftaste am Akku, um die Akku-Restkapazität anzuzeigen.

Anzeigelampen		Restkapazität
 Erleuchtet	 Aus	
		75% to 100%
		25% to 50%
		10% to 25%

HINWEIS: Abhängig von den Benutzungsbedingungen und der Umgebungstemperatur kann die Anzeige geringfügig von der tatsächlichen Kapazität abweichen.

Werkzeug/Akku-Schutzsystem

Das Werkzeug ist mit einem Werkzeug/Akku-Schutzsystem ausgestattet. Dieses System schaltet die Stromversorgung des Motors automatisch ab, um die Lebensdauer von Werkzeug und Akku zu verlängern. Das Werkzeug bleibt während des Betriebs automatisch stehen, wenn das Werkzeug oder der Akku einer der folgenden Bedingungen unterliegt:

Überlastschutz

Wird der Akku auf eine Weise benutzt, die eine ungewöhnlich hohe Stromaufnahme bewirkt, bleibt das Werkzeug ohne jegliche Anzeige automatisch stehen. Schalten Sie in dieser Situation das Werkzeug aus, und brechen Sie die Arbeit ab, die eine Überlastung des Werkzeugs verursacht hat. Schalten Sie dann das Werkzeug wieder ein, um es neu zu starten.

Überhitzungsschutz

Wenn das Werkzeug/der Akku überhitzt wird, bleibt das Werkzeug automatisch stehen. Lassen Sie den Akku in dieser Situation abkühlen, bevor Sie das Werkzeug wieder einschalten.

Überentladungsschutz

Wenn die Akkukapazität unzureichend wird, bleibt das Werkzeug automatisch stehen. Nehmen Sie in diesem Fall den Akku vom Werkzeug ab, und laden Sie ihn auf.

Schalterfunktion

⚠ WARNUNG: Prüfen Sie vor dem Einsetzen des Akkupacks in das Gerät immer, ob der Betriebsschalter richtig aktiviert ist und beim Loslassen in die Position „AUS“ zurückkehrt.

⚠ WARNUNG: Zu Ihrer Sicherheit ist dieses Gerät mit zwei Betriebsschalter ausgestattet, die ein unbeabsichtigtes Starten des Geräts verhindert. Benutzen Sie das Gerät nicht, wenn Sie nur einen Betriebsschalter betätigen, ohne einen anderen Schalter zu drücken. Wenden Sie sich für Reparaturen an ein örtliches Servicezentrum von Rida.

⚠ WARNUNG: Deaktivieren Sie niemals die Sperrfunktion oder nehmen Sie die Sperrtaste ab.

HINWEIS: Betätigen Sie den Schalter nicht mit Gewalt, ohne die Sperrtaste zu drücken. Der Schalter könnte brechen.

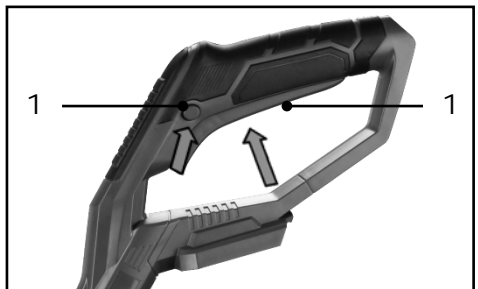

► 1. Betriebsschalter 2. Sperrtaste

Es gibt eine Sperrtaste, die verhindert, dass der Schalter versehentlich betätigt wird. Um das Gerät zu starten, drücken Sie die Sperrtaste und betätigen Sie den Schalter. Lassen Sie den Schalter los, um anzuhalten.

Einstellen der Länge des Teleskopstiels

⚠ VORSICHT: Vor dem Einstellen der Länge des Teleskopstiels müssen Sie das Gerät ausschalten und den Akkupack aus dem Gerät entfernen. Andernfalls kann es zu Verletzungen kommen.

Stellen Sie die Länge des Stiels so ein, dass Sie den Griff beim Absenken mit der rechten Hand halten können.

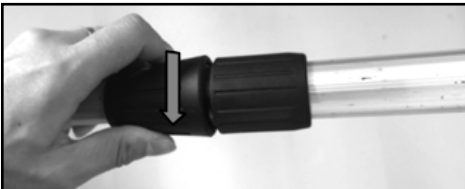
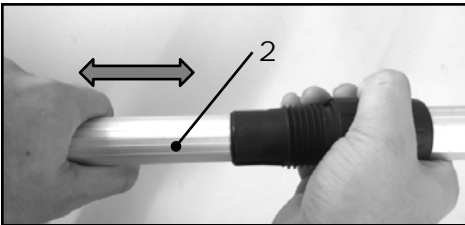
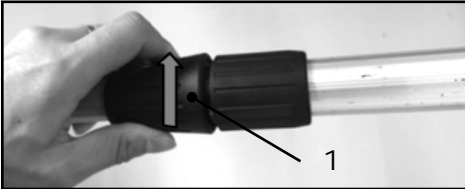

► 1. Drehschalter 2. Teleskopstiel

Um die Länge des Teleskopstiels einzustellen, drehen Sie den Drehschalter im Uhrzeigersinn, stellen Sie die Länge des Teleskopstiels nach Bedarf ein und drehen Sie dann den Drehschalter gegen den Uhrzeigersinn bis zum Maximum.

⚠ ACHTUNG: Stellen Sie nach dem Einstellen der Länge des Teleskopstiels sicher, dass der Stiel fest sitzt.

Einstellen der Position des Frontgriffs

⚠ ACHTUNG: Bevor Sie den Frontgriff einstellen, müssen Sie das Gerät ausschalten und der Akkupack aus dem Gerät entfernen. Andernfalls kann es zu Verletzungen kommen.

Stellen Sie die Position des Frontgriffs so ein, dass Sie den Griff beim Absenken mit der linken Hand halten können.

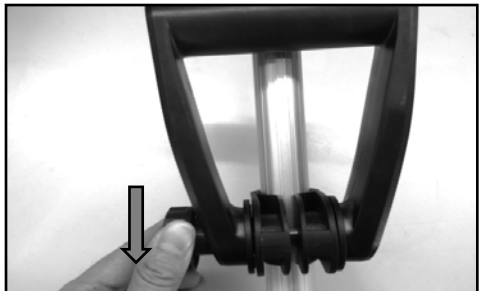
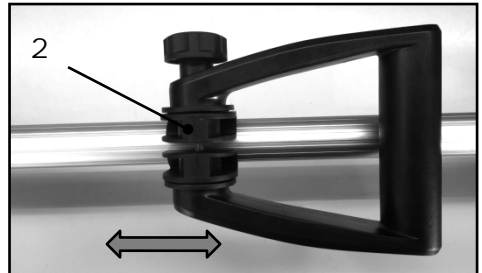
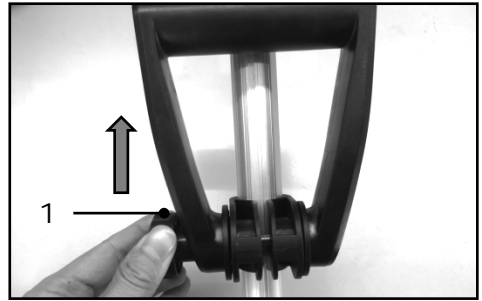

► 1. Rändelmutter 2. Frontgriff-Halter

Um die Position des Frontgriffs einzustellen, drehen Sie die Rändelmutter im Uhrzeigersinn, um sie ausreichend zu lösen. Stellen Sie die Position des vorderen Griffhalters nach Bedarf ein und drehen Sie dann die Rändelmutter gegen den Uhrzeigersinn, bis sie vollständig anzieht.

⚠ VORSICHT: Stellen Sie nach dem Einstellen der Position des Frontgriffs sicher, dass der vordere Griffhalter fest sitzt.

Einstellen des Drahtschutzes

Um das Risiko der Beschädigung von Gegenständen vor dem Schneidkopf zu verringern, ist ein Drahtschutz zur Kontrolle des Schneidbereichs vorgesehen.

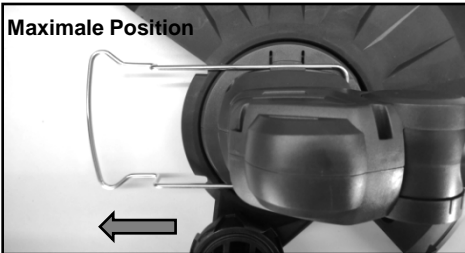
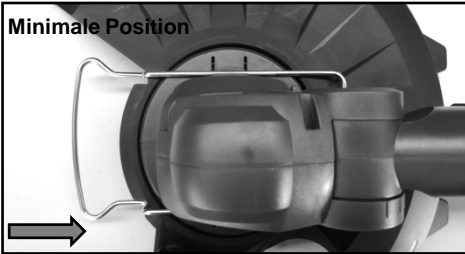
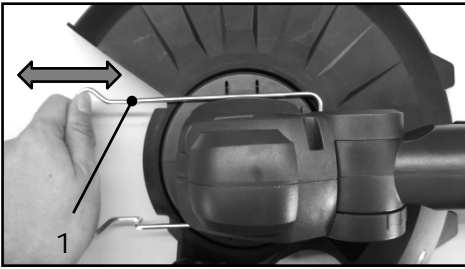

► 1. Drahtschutz

Um die Position des Drahtschutzes einzustellen, schieben Sie ihn ein wenig nach vorne oder hinten in die gewünschte Position. Außerdem gibt es zwei arretierte Positionen für die Steuerung des minimalen und maximalen Schneidbereichs.

⚠ VORSICHT: Stellen Sie nach dem Einstellen des Drahtschutzes sicher, dass der Drahtschutz fest sitzt.

Einstellen des horizontalen Winkels des Schwenkkopfes

Stellen Sie den horizontalen Winkel des Schwenkkopfes so ein, dass das Gerät in verschiedenen Arbeitsbereichen besser arbeiten kann.

Um den horizontalen Winkel des Schwenkkopfes einzustellen, drücken Sie den Einstellknopf und drehen Sie den Schwenkkopf im oder gegen den Uhrzeigersinn. Sobald der gewünschte Winkel eingestellt ist, lassen Sie den Einstellknopf los, um ihn zu arretieren.

Der Winkel kann in 3 Stufen auf insgesamt 67,5 Grad eingestellt werden. Nehmen Sie bei Bedarf Anpassungen vor.

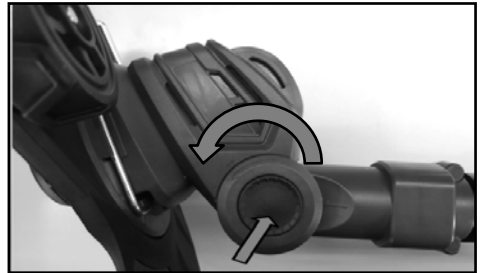
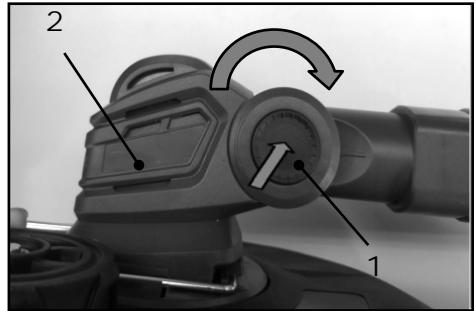

► 1. Einstellknopf für Schwenkkopf 2. Schwenkkopf

⚠ VORSICHT: Stellen Sie nach dem Einstellen des Schwenkkopfes sicher, dass der Schwenkkopf fest sitzt.

Einstellen des vertikalen Winkels des Schwenkkopfes

Stellen Sie den vertikalen Winkel des Schwenkkopfes ein, wenn Sie den Rasentrimmer als Rasenkantenschneider verwenden.

Um den vertikalen Winkel des Schwenkkopfes einzustellen, ziehen Sie den Schwenkkopf und drehen Sie dann den Stiel im oder gegen den Uhrzeigersinn. Wenn der gewünschte Winkel eingestellt ist, rastet der Einstellknopf automatisch ein.

Der Winkel kann auf beiden Seiten von insgesamt 90 Grad eingestellt werden. Stellen Sie ihn nach Bedarf ein.

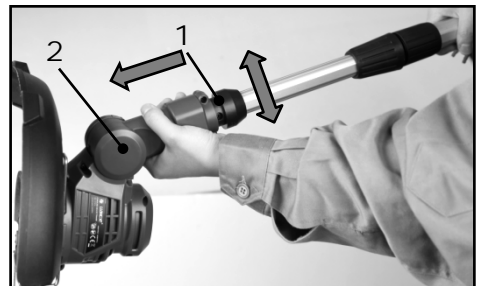

► 1. Verdrehsicherung 2. Schwenkkopf

⚠ VORSICHT: Stellen Sie nach dem Einstellen des Schwenkkopfes sicher, dass der Schwenkkopf fest sitzt.

Nylon-Schneidkopf

HINWEIS: Wenn der Nylonfaden beim Starten des Geräts nicht ausläuft, wickeln Sie den Nylonfaden gemäß den Anweisungen in diesem Handbuch auf oder ersetzen Sie ihn.

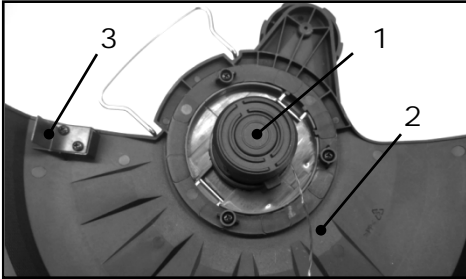

► 1. Nylon-Schneidkopf 2. Nylonfaden 3. Schnittmesser

Der Nylon-Schneidkopf ist mit einem automatischen Vorschubmechanismus ausgestattet. Zum Vorschieben des Nylonfadens lassen Sie das Gerät laufen und es wird automatisch jedes Mal etwa 3 mm vorschoben. Halten Sie dann das Gerät an und lassen Sie das Gerät wieder laufen, damit es weitere 3 mm vorschiebt. Solange der Nylonfaden ausreichend zugeführt wird, schneidet das Schnittmesser ihn automatisch auf die richtige Länge.

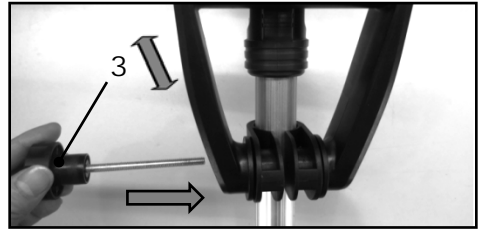

3. Ziehen Sie die Rändelmutter gegen den Uhrzeigersinn so weit wie möglich an.

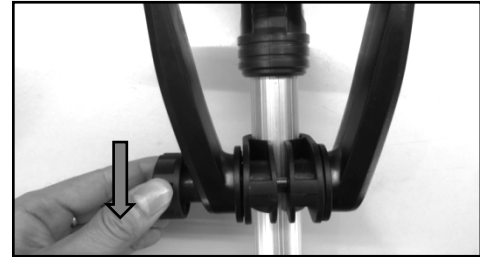

► 1. Frontgriff 2. Vorderer Griffhalter 3. Rändelmutter

Der Winkel des Frontgriffs ist einstellbar. Um den Winkel des Frontgriffs einzustellen, lösen Sie die Rändelmutter, stellen Sie den Frontgriff bei Bedarf auf den richtigen Winkel ein und ziehen Sie die Rändelmutter dann gegen den Uhrzeigersinn fest an.

ZUSAMMENBAU

ACHTUNG: Vergewissern Sie sich immer, dass das Gerät ausgeschaltet und der Akku entfernt ist, bevor Sie Arbeiten am Gerät durchführen.

ACHTUNG: Starten Sie das Gerät niemals, wenn es nicht vollständig montiert ist. Der Betrieb des Geräts in einem unvollständig montierten Zustand kann bei versehentlicher Inbetriebnahme zu schweren Verletzungen führen.

Montage des Frontgriffs

Gehen Sie wie folgt vor, um den Frontgriff zu montieren:

1. Bringen Sie den Frontgriff am vorderen Griffhalter an.

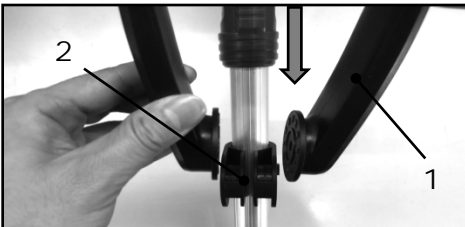

2. Sichern Sie es mit einer Rändelmutter (siehe Abbildung)

Montage/Demontage der Schutzhaube

1. Montieren Sie die Schutzhaube, indem Sie sie am Motorgehäuse anbringen und mit drei Schrauben im Uhrzeigersinn befestigen.

2. Zur Demontage der Schutzhaube führen Sie die Installationsschritte in umgekehrter Reihenfolge durch.

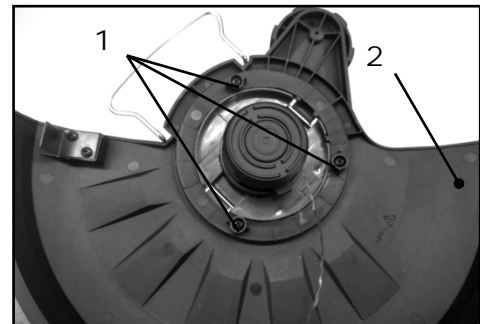

► 1. Schraube 2. Schutzhaube

BETRIEB

Trimmen des Rasens

Halten Sie den Rasentrimmer in einem Winkel von etwa 50° zum Boden. Bewegen Sie den Rasentrimmer langsam von rechts nach links. Schneiden Sie das Gras ein paar Mal von der Spitze des Grases an der Spitze des Nylonfadens.

HINWEIS: Schneiden Sie hohes Gras nicht auf einmal. Wenn Sie hohes Gras in einem Arbeitsgang nahe an den Wurzeln schneiden, kann sich der Nylon-Schneidkopf im Gras verfangen. Dadurch kann der Motor überlastet werden, was zu Schäden des Rasentrimmers führen kann.

HINWEIS: Achten Sie darauf, dass die Spule beim Einsatz des Rasentrimmers nicht mit dem Boden in Berührung kommt. Wenn die Spule den Boden berührt, kann der Motor überlastet werden, was zu Schäden des Rasentrimmers führen kann.

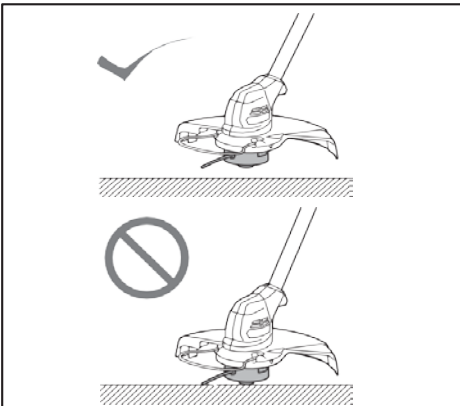

HINWEIS: Setzen Sie den Rasentrimmer in dicht wachsendem Gras nicht mit Gewalt ein.

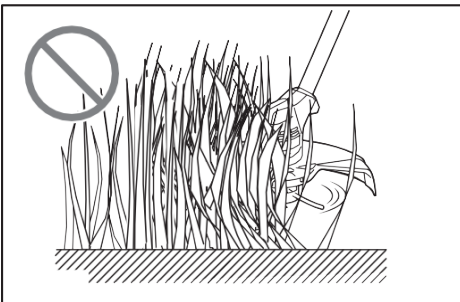

HINWEIS: Verwenden Sie keinen Rasentrimmer zum Eingraben.

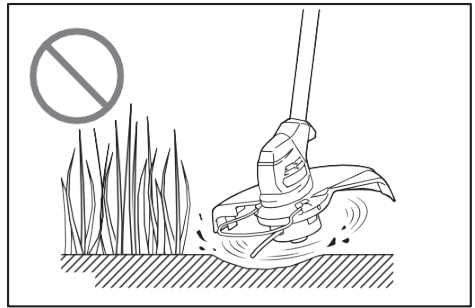

Trimmen von Gras in der Nähe von Bäumen, Blöcken, Ziegeln oder Steinen

Halten Sie den Rasentrimmer und kippen Sie ihn auf eine Höhe, bei der die Spule den Boden nicht berührt. Trimmen Sie das Gras mit der Spitze des Nylonfadens, als ob Sie den Boden klopfen würden.

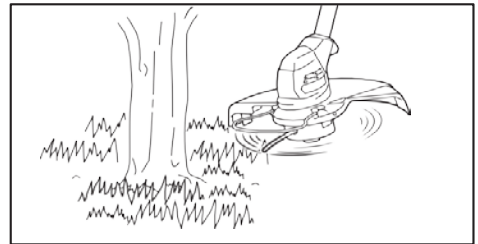

HINWEIS: Bewegen Sie den Rasentrimmer beim Schneiden des Grases so um den Baum oder Block herum, dass der Nylonfaden nicht mit dem Baum oder Block in Berührung kommt. Es wird empfohlen, das Gerät mehr als 5 cm vom Baum oder Block entfernt zu halten. Wenn der Nylonfaden den Baum oder den Block berührt, kann er schnell reißen. Wenn der Nylonfaden in der Spule gerissen ist, lesen Sie das Verfahren zum Austauschen des Nylonfadens in diesem Handbuch, um ihn wieder einzusetzen.

Verwendung des Rasentrimmers als Rasenkantenschneider

Für eine einfache und bessere Bedienung bei der Verwendung des Rasentrimmers als Kantenschneider ist ein Führungsrad vorhanden.

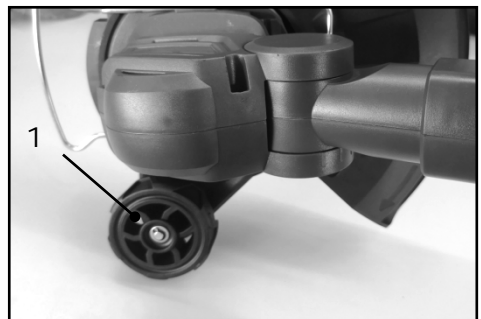

► 1. Führungsrad

Die Verwendung des Rasentrimmers als Kantenschneider eignet sich zum Schneiden von Gras, das entlang von Ziegeln oder Blöcken wächst. Stellen Sie den vertikalen und horizontalen Winkel des Schwenkkopfes ein. Bewegen Sie den Rasentrimmer mit dem Führungsrad (siehe Abbildung), um das Gras zu schneiden. Sie können das Gras effizient schneiden, indem Sie parallel an den Ziegeln oder Blöcken entlang gehen.



WARTUNG

! WARNUNG: Vergewissern Sie sich immer, dass das Gerät ausgeschaltet und der Akku entfernt ist, bevor Sie Inspektionen oder Wartungsarbeiten durchführen. Wenn das Gerät nicht ausgeschaltet und der Akku nicht entfernt wird, kann es durch versehentliche Inbetriebnahme zu schweren Verletzungen kommen.

HINWEIS: Verwenden Sie niemals Benzin, Verdünnern, Alkohol usw. Dies kann zu Verfärbungen, Verformungen oder Rissen führen.

Um die SICHERHEIT und ZUVERLÄSSIGKEIT des Geräts zu gewährleisten, sollten Reparaturen, andere Wartungsarbeiten oder Anpassungen nur von einem autorisierten oder werkseigenen Kundendienst durchgeführt werden, wobei stets Ersatzteile von Rida zu verwenden sind.

Austauschen des Nylonfadens

! WARNUNG: Verwenden Sie nur Nylonfäden mit dem in den „SPEZIFIKATIONEN“ angegebenen Durchmesser. Verwenden Sie niemals schwerere Fäden, Metalldrähte, Seile oder Ähnliches. Verwenden Sie nur empfohlene Nylonfäden, da sonst das Gerät beschädigt werden kann und es zu schweren Verletzungen kommen kann.

! WARNUNG: Stellen Sie sicher, dass der Deckel des Nylon-Schneidkopfes ordnungsgemäß am Gehäuse befestigt ist (siehe Abbildung). Wenn der Deckel nicht richtig befestigt ist, kann der Nylonfaden auseinander fliegen, was zu schweren Verletzungen führen kann.

Wenn der Nylonfaden aufgebraucht ist, müssen Sie ihn durch ein neues Nylonfaden-Set ersetzen. Gehen Sie wie folgt vor, um ein neues Nylonfaden-Set zu ersetzen:

1. Drücken Sie leicht auf die Knöpfe auf beiden Seiten des Deckels und entfernen Sie dann den alten Nylonfaden.

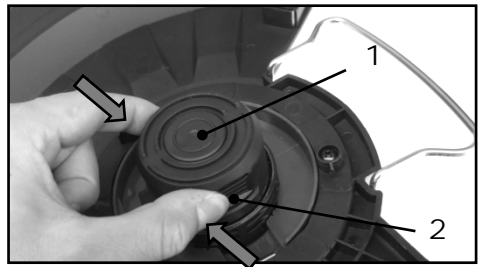

2. Montieren Sie ein neues Nylonfaden-Set, indem Sie es mit der Spitze des Nylonfadens durch das Loch an der ursprünglichen Stelle anbringen.

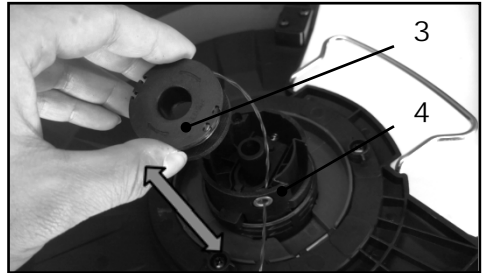

3. Drücken Sie die Knöpfe auf beiden Seiten des Deckels wieder etwas weiter nach unten und lassen Sie ihn einrasten.

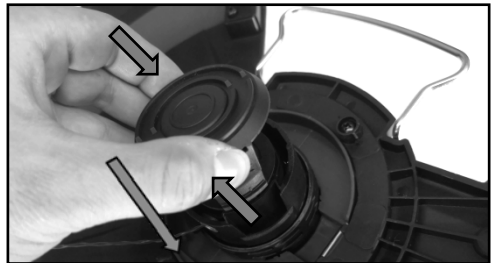

► 1. Deckel des Nylon-Schneidkopfes 2. Knopf des Deckels 3. Nylonfaden-Set 4. Loch

Lagerung

Die Hakennut an der Unterseite des Geräts erleichtert das Aufhängen des Geräts an einem Nagel oder einer Schraube an der Wand. Ziehen Sie vor dem Aufbewahren den Drahtschutz zusammen, verkürzen Sie den Teleskopstiel, stellen Sie den Schwenkkopf auf einen rechten Winkel ein und klappen Sie den Frontgriff ein.



► 1. Drahtschutz

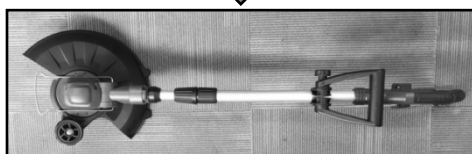
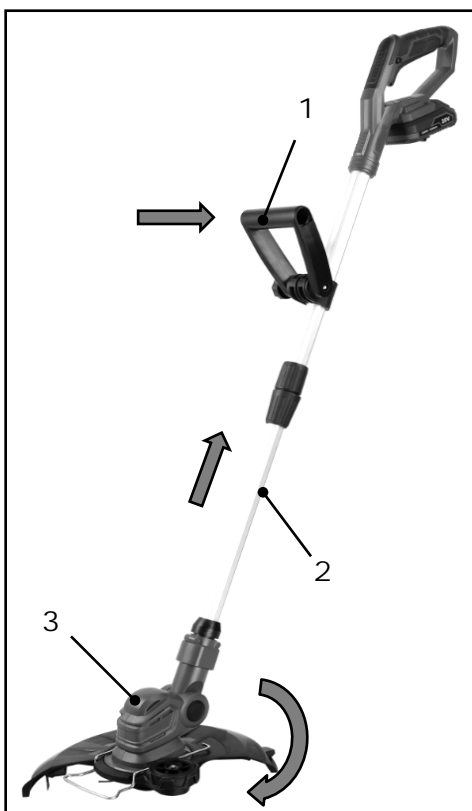

► 1. Frontgriff 2. Teleskopstiel 3. Schwenkkopf

Reinigung

Reinigen Sie das Gerät, indem Sie Staub, Schmutz oder abgeschnittenes Gras mit einem trockenen Tuch oder einem in Seifenwasser getränkten und ausgewringenen Tuch abwischen. Wenn das abgeschnittene Gras am Motorgehäuse anhaftet, muss es entfernt werden.



► 1. Motorgehäuse

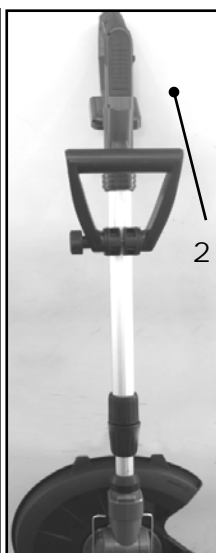
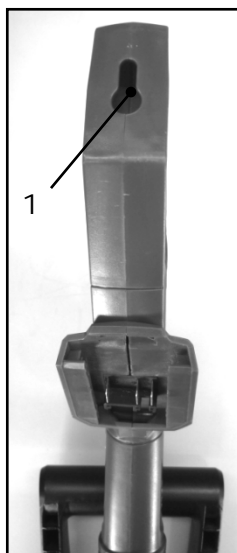

► 1. Hakennut 2. Wand

Lieferumfang

⚠ VORSICHT: Die folgenden Zubehörteile oder Vorrichtungen werden für den Einsatz mit dem in dieser Anleitung beschriebenen RIDA-Werkzeug empfohlen. Die Verwendung anderer Zubehörteile oder Vorrichtungen kann eine Verletzungsgefahr darstellen. Verwenden Sie Zubehörteile oder Vorrichtungen nur für ihren vorgesehenen Zweck.

Wenn Sie weitere Einzelheiten bezüglich dieser Zubehörteile benötigen, wenden Sie sich bitte an Ihre RIDA-Kundendienststelle.

- 1 x Akku-Rasentrimmer
- 1 x 2,0 Ah Lithium-Ionen-Akku
- 1 x 60 Minuten Schnellladegerät
- 1 x Bedienungsanleitung

HYRICAN® Informationssysteme AG

Kalkplatz 5

99638 Kindelbrück

Tel.: +49 (0) 36375 - 5130

Fax.: +49 (0) 36375 - 51318

service@hyrican.de

info@hyrican.de

www.hyrican.de

Copyright © 2022 hyrican®

FEHLERBEHEBUNG

Führen Sie vor der Reparatur zunächst eine eigene Inspektion durch. Wenn Sie auf ein Problem stoßen, das nicht in der Bedienungsanleitung beschrieben ist, zerlegen Sie das Gerät nicht selbst. Wenden Sie sich stattdessen an ein autorisiertes Servicezentrum und verwenden Sie zur Reparatur immer Ersatzteile von Rida.

Problem	Mögliche Ursache	Lösung
Der Motor läuft nicht.	Der Akku ist nicht installiert.	Setzen Sie den Akku ein.
	Akkuproblem (Unterspannung)	Laden Sie den Akku auf. Wenn der Fehler nach dem Aufladen weiterhin besteht, ersetzen Sie den Akku.
	Das Antriebssystem funktioniert nicht richtig.	Wenden Sie sich zur Reparatur an ein autorisiertes Servicezentrum in Ihrer Nähe.
Der Motor läuft nach kurzer Zeit nicht mehr.	Schwache Batterie	Laden Sie den Akku auf. Wenn der Fehler nach dem Aufladen weiterhin besteht, ersetzen Sie den Akku.
	Überhitzung	Stellen Sie den Gebrauch des Geräts ein und lassen Sie es abkühlen.
Die maximale Drehzahl kann nicht erreicht werden.	Die Batterie ist unsachgemäß installiert.	Setzen Sie den Akku wie in diesem Handbuch beschrieben ein.
	Die Akkuleistung lässt nach.	Laden Sie den Akku auf. Wenn der Fehler nach dem Aufladen weiterhin besteht, ersetzen Sie den Akku.
	Das Antriebssystem funktioniert nicht richtig.	Wenden Sie sich zur Reparatur an ein autorisiertes Servicezentrum in Ihrer Nähe.
Das Schnittmesser dreht sich nicht: ⇒ Stellen Sie die Verwendung des Geräts sofort ein!	Fremdkörper wie z. B. Äste haben sich zwischen der Schutzhaube und dem Nylon-Schneidkopf eingeklemmt.	Entfernen Sie den Fremdkörper.
	Das Antriebssystem funktioniert nicht richtig.	Wenden Sie sich zur Reparatur an ein autorisiertes Servicezentrum in Ihrer Nähe.
Abnormale Schwingungen: ⇒ Stellen Sie die Verwendung des Geräts sofort ein!	Das Antriebssystem funktioniert nicht richtig.	Wenden Sie sich zur Reparatur an ein autorisiertes Servicezentrum in Ihrer Nähe.
Schnittmesser und Motor können nicht anhalten: ⇒ Stellen Sie die Verwendung des Geräts sofort ein!	Elektrische oder elektronische Fehlfunktion.	Entfernen Sie den Akku und wenden Sie sich zur Reparatur an ein autorisiertes Servicezentrum in Ihrer Nähe.

EG-KONFORMITÄTSERKLÄRUNG



(DE) EG-KONFORMITÄTSERKLÄRUNG

Wir erklären in alleiniger Verantwortung, dass der durch den Typ und den spezifischen Identifizierungscode *1) identifizierte Akku-Rasentrimmer allen einschlägigen Bestimmungen der Richtlinien *2) und Normen *3) entspricht. Technische Unterlagen unter *4) – Siehe unten. Die Leitung der repräsentativen Behörde für europäische Normen und Richtlinien ist berechtigt, die technischen Unterlagen zusammenzustellen. Die Erklärung gilt für die an dem Produkt angebrachte CE- Kennzeichnung.

*1) ZGT777-1 LY777-2150-2400 LY777-Li-20V

*2) 2006/42/EC, 2014/30/EU, 2014/35/EU, 2011/65/EU, 2001/14/EC

*3) EN 60335-1
EN 50636-2-91
EN 60335-1
EN 60335-2-29
EN 55014-1
EN 55014-2
EN IEC 63000

HYRICAN® Informationssysteme AG

Kalkplatz 5, 99638 Kindelbrück

HYRICAN®

HYRICAN informationssysteme AG
Kalkplatz 5, 99638 Kindelbrück
Tel.: +49 36375 513-0, Fax: -18
www.hyrican.de

BETRIEBSANLEITUNG

RIDA

20V Li-Ionen Akku-Rasenmäher

ZLM777-1V



Bitte lesen Sie die Anweisungen sorgfältig durch, bevor Sie die Werkzeuge bedienen.

Vielen Dank für den Kauf von RIDA-Tools!

Service

Informationen zu Servicebedingungen und zur Garantieabwicklung finden Sie auf unserer Homepage im Bereich

„Support & Service“. Sie erreichen den Support der Hyrican Informationssysteme AG über das Kontaktformular.

Kontaktinformationen Service & Support
Montag bis Freitag 08 Uhr - 18 Uhr Phone:
036375 513-44

E-Mail: support@hyrican.de



Entsorgungshinweise

Der Produkt darf am Ende seiner Lebensdauer nicht über den normalen Hausmüll entsorgt werden. Bitte entsorgen Sie das Gerät und etwaiges Zubehör entsprechend den aktuell gültigen gesetzlichen Vorgaben. Die Werkstoffe sind gemäß ihrer Kennzeichnung wieder verwertbar. Mit der Wiederverwertung, der stofflichen Verwertung oder anderer Formen der Verwertung von Altgeräten leisten Sie einen wichtigen Beitrag zum Schutz unserer Umwelt.

HYRICAN® Informationssysteme AG

Kalkplatz 5

99638 Kindelbrück

Tel.: +49 (0) 36375 - 5130

Fax.: +49 (0) 36375 - 51318

service@hyrican.de

info@hyrican.de

www.hyrican.de

Copyright © 2022 hyrican®

BESCHREIBUNG DER TEILE

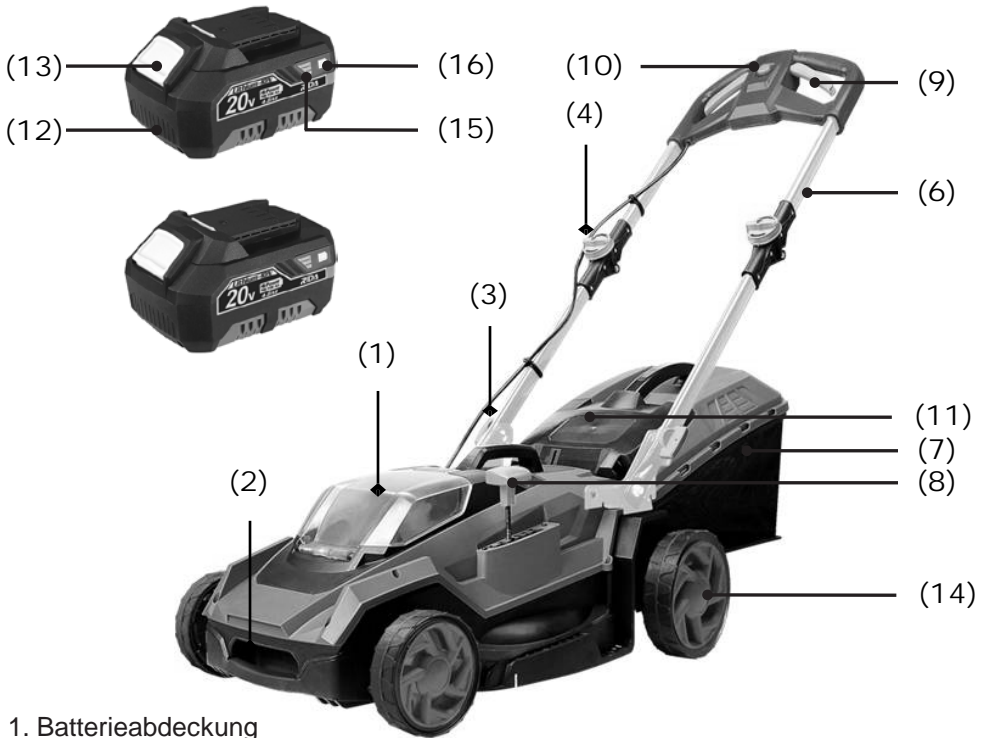



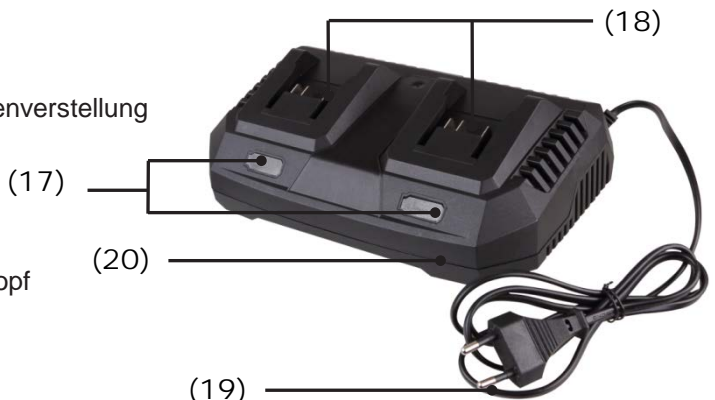









1. Batterieabdeckung
2. Frontgriff
3. Knopf für Griffhöhenverstellung
4. Drehschalter
5. Oberer Griff
6. Unterer Griff
7. Grasfangkorb
8. Hebel für Schnitthöhenverstellung
9. Schalthebel
10. Start-Schalter
11. Hintere Abdeckung
12. Akkupack
13. Akku-Sicherheitsknopf
14. Führungsrads
15. Anzeigelampen
16. Prüftaste
17. Kontrollleuchten für den Akkuladezustand
18. Akku-Schnittstelle
19. Netzstecker
20. Akkuladegerät



SYMBOLE

⚠️ WARNUNG: Die folgenden Symbole werden für diese Maschine verwendet. Achten Sie darauf, diese vor der Verwendung zu verstehen.

	Helm, Schutzbrille und Gehörschutz tragen.
	Tragen Sie bei Arbeiten mit Werkzeugen, die viel Staub verursachen, eine Staubschutzmaske.
	Schutzhandschuhe tragen!
	Tragen Sie eng anliegende Kleidung, wenn Sie mit dem Gerät arbeiten.
	Gefahr; Vorsicht vor geworfenen Gegenständen.
	Akku während Arbeitsunterbrechungen, des Transports, der Aufbewahrung, Wartung oder Reparatur herausnehmen.
	Nicht dem Regen oder Wasser aussetzen.
	Ziehen Sie den Sicherheitsschlüssel ab, bevor Sie den Rasenmäher überprüfen, einstellen, reinigen, warten, verlassen und lagern.
	Der Abstand zwischen dem Gerät und umstehenden Personen muss mindestens 15 m betragen.
	Halten Sie Ihre Hände und Füße niemals in der Nähe der Messer unter dem Rasenmäher. Die Messer drehen sich nach dem Abschalten des Motors noch weiter.
	Der Anwender muss die Bedienungsanleitung lesen, um das Risiko einer Verletzung zu verringern.
	Warnung vor allgemeiner Gefahr.
	Nur für EU-Länder Werfen Sie Elektrowerkzeuge nicht in den Hausmüll! Gemäß der Europäischen Richtlinie 2012/19/EU über Elektro- und Elektronik-Altgeräte und Umsetzung in nationales Recht müssen verbrauchte Elektrowerkzeuge getrennt gesammelt und einer umweltgerechten Wiederverwertung zugeführt werden.

SPEZIFIKATIONEN

Modell:	ZLM777-1V
Mähbreite (Messerdurchmesser)	400mm
Schnitthöhe	25-75mm (mit 6-facher Höhenverstellung)
Geschwindigkeit bei Nulllast	2800 min ⁻¹
Fassungsvermögen des Grasfangkorbs	40L
Abmessungen (L x B x H) (Nur Hauptkörper ohne Grasfangkorb)	780mm x 480mm x 480mm
Nennspannung	DC 40V
Nettogewicht (Nur Hauptkörper)	16,5 kg
Schutzart	IPX4

Modell (Akku):	LY777S-Li-20V
Akku Typ	Li-Ion
Nennspannung	20V ===
Akkuleistung	4.0 Ah
Ladezeit	90 Minuten

Modell (Akkuladegerät):	LY777S-2150-3000G
Nennspannung	220-240V~ 50/60Hz
Nennleistung	160W Max.
Ladespannung (Uscita 1)	21.5V ===
Ladespannung (Uscita 2)	21.5V ===
Ladestrom	3.0A
Schutzklasse	II

⚠ WARNUNG: Verwenden Sie nur die oben aufgeführten Akkus und Ladegeräte. Bei Verwendung irgendwelcher anderer Akkus und Ladegeräte besteht Verletzungs- und/oder Brandgefahr.

Bestimmungsgemäßer Gebrauch

Das Gerät ist für das Rasenmähen bestimmt.

Geräusch

Der typische A-bewertete Geräuschpegel wird gemäß EN60335-2-77 ermittelt:

Modell: ZLM777-1V

Schalldruckpegel (L_{PA}) : 78 dB(A)

Schalleistungspegel (L_{WA}) : 91,5 dB (A)

Unsicherheit (K) : 3dB (A)

⚠ WARNUNG: Tragen Sie einen Gehörschutz.

⚠ WARNUNG: Der Geräuschemissionswert von Elektrowerkzeugen können bei der tatsächlichen Verwendung von den angegebenen Werten abweichen. Dies hängt von der Art der Verwendung des Werkzeugs und vor allem von der Art des zu bearbeitenden Werkstücks ab.

⚠ WARNUNG: Bestimmen Sie die Sicherheitsmaßnahmen zum Schutz des Bedieners auf der Grundlage der geschätzten Exposition unter den tatsächlichen Einsatzbedingungen (unter Berücksichtigung aller Teile des Betriebszyklus, z. B. der Zeiten, in denen das Werkzeug ausgeschaltet ist und im Leerlauf läuft, sowie der Betriebszeit).

HINWEIS: Der angegebene Geräuschemissionswert wurde nach dem Standard-Prüfverfahren gemessen und kann zum Vergleich eines Werkzeugs mit einem anderen verwendet werden.

HINWEIS: Der angegebene Geräuschemissionswert kann auch für eine Vorbewertung des Gefährdungsgrads verwendet werden.

Schwingungen

Gesamtwert der Schwingungen (dreiachsige Vektorsumme) nach EN60335-2-77:

Modell: ZLM777-1V

Schwingungsemission (a_n) : 2,5 m/s² oder weniger
Unsicherheit (K) : 1,5 m/s²

HINWEIS: Der angegebene Schwingungsemissionswert wurde nach dem Standard-Prüfverfahren gemessen und kann zum Vergleich eines Werkzeugs mit einem anderen verwendet werden.

HINWEIS: Der angegebene Schwingungsemissionswert kann auch für eine Vorbewertung des Gefährdungsgrads verwendet werden.

⚠️ WARNUNG: Der Schwingungsemissionswert von Elektrowerkzeugen können bei der tatsächlichen Verwendung von den angegebenen Werten abweichen. Dies hängt von der Art der Verwendung des Werkzeugs und vor allem von der Art des zu bearbeitenden Werkstücks ab.

⚠️ WARNUNG: Bestimmen Sie die Sicherheitsmaßnahmen zum Schutz des Bedieners auf der Grundlage der geschätzten Exposition unter den tatsächlichen Einsatzbedingungen (unter Berücksichtigung aller Teile des Betriebszyklus, z. B. der Zeiten, in denen das Werkzeug ausgeschaltet ist und im Leerlauf läuft, sowie der Auslösezeit).

SICHERHEITSWARNUNGEN

Allgemeine Sicherheitswarnungen für Elektrowerkzeuge

⚠️ WARNUNG: Lesen Sie alle mit dem Elektrowerkzeug gelieferten Sicherheitswarnungen, Anweisungen, Abbildungen und technischen Daten durch. Eine Missachtung der unten aufgeführten Anweisungen kann zu einem elektrischen Schlag, Brand und/oder schweren Verletzungen führen.

Bewahren Sie alle Warnungen und Anweisungen für spätere Bezugnahme auf.

Der Ausdruck „Elektrowerkzeug“ in den Warnhinweisen bezieht sich auf Ihr mit Netzstrom (mit Kabel) oder Akku (ohne Kabel) betriebenes Elektrowerkzeug.

1) Sicherheit im Arbeitsbereich

a) Sorgen Sie für einen sauberen und gut ausgeleuchteten Arbeitsbereich. Zugestellte oder dunkle Bereiche ziehen Unfälle förmlich an.

b) Verwenden Sie Elektrowerkzeuge niemals an Orten, an denen Explosionsgefahr besteht, wie zum Beispiel in der Nähe von leicht entflammaren Flüssigkeiten, Gasen oder Stäuben.

Bei der Arbeit mit Elektrowerkzeugen kann es zu Funkenbildung kommen, wodurch sich Stäube oder Dämpfe entzünden können.

c) Sorgen Sie bei der Arbeit mit Elektrowerkzeugen dafür, dass sich keine Zuschauer (insbesondere Kinder) in der Nähe befinden.

Wenn Sie abgelenkt werden, können Sie die Kontrolle über das Werkzeug verlieren.

2) Elektrische Sicherheit

a) Elektrowerkzeuge müssen mit passender Stromversorgung betrieben werden. Nehmen Sie niemals irgendwelche Änderungen am Anschlussstecker vor. Verwenden Sie bei Elektrowerkzeugen mit Schutzkontakt (geerdet) niemals Adapterstecker.

Stecker im Originalzustand und passende Steckdosen reduzieren das Stromschlagrisiko.

b) Vermeiden Sie Körperkontakt mit geerdeten Gegenständen wie Rohrleitungen, Heizungen, Herden oder Kühlschränken.

Bei Körperkontakt mit geerdeten Gegenständen besteht ein erhöhtes Stromschlagrisiko.

c) Setzen Sie Elektrowerkzeuge niemals Regen oder sonstiger Feuchtigkeit aus.

Wenn Flüssigkeiten in ein Elektrowerkzeug eindringen, erhöht sich das Stromschlagrisiko.

d) Verwenden Sie das Anschlusskabel nicht missbräuchlich. Tragen Sie das Elektrowerkzeug niemals am Stromkabel, ziehen Sie es nicht damit heran und ziehen Sie den Stecker nicht am Anschlusskabel aus der Steckdose.

Halten Sie das Anschlusskabel von Hitzequellen, Öl, scharfen Kanten und beweglichen Teilen fern.

Beschädigte oder verdrehte Anschlusskabel erhöhen das Stromschlagrisiko.

e) Verwenden Sie, wenn Sie ein Elektrowerkzeug im Freien benutzen, ein für den Außeneinsatz geeignetes Verlängerungskabel.

Ein für den Außeneinsatz geeignetes Kabel vermindert das Stromschlagrisiko.

f) Falls sich der Betrieb des Elektrowerkzeugs in feuchter Umgebung nicht vermeiden lässt, verwenden Sie eine Stromversorgung mit Fehlerstromschutzeinrichtung (Residual Current Device, RCD).

Durch den Einsatz einer Fehlerstromschutzeinrichtung wird das Risiko eines elektrischen Schlages reduziert.

3) Persönliche Sicherheit

a) Bleiben Sie wachsam, achten Sie auf das, was Sie tun, und setzen Sie Ihren Verstand ein, wenn Sie mit Elektrowerkzeugen arbeiten.

Benutzen Sie keine Elektrowerkzeuge, wenn Sie müde sind oder unter Einfluss von Drogen, Alkohol oder Medikamenten stehen.

Bei der Arbeit mit Elektrowerkzeugen können bereits kurze Phasen der Unaufmerksamkeit zu schweren Verletzungen führen.

b) Benutzen Sie eine persönliche Schutzausrüstung. Tragen Sie immer einen Augenschutz.

Schutzausrüstung wie Staubmaske, rutschfeste Sicherheitsschuhe, Schutzhelm und Gehörschutz senken bei angemessenem Einsatz das Verletzungsrisiko.

c) Vermeiden Sie unbeabsichtigtes Einschalten. Achten Sie darauf, dass sich der Schalter in der Aus- (Off-) Position befindet, ehe Sie das Gerät mit der Stromversorgung und/ oder Batteriestromversorgung verbinden, es aufheben oder herumtragen.

Das Herumtragen von Elektrowerkzeugen mit dem Finger am Schalter oder das Herstellen der Stromversorgung bei betätigtem Schalter zieht Unfälle regelrecht an.

d) Entfernen Sie sämtliche Einstellwerkzeuge (Einstellschlüssel), ehe Sie das Elektrowerkzeug einschalten.

Ein an einem beweglichen Teil des Elektrowerkzeugs angebrachter Schlüssel kann zu Verletzungen führen.

- e) **Überstrecken Sie sich nicht. Achten Sie jederzeit darauf, sicher zu stehen und das Gleichgewicht zu bewahren.**
Dadurch haben Sie das Elektrowerkzeug in unerwarteten Situationen besser im Griff.
- f) **Tragen Sie geeignete Kleidung. Tragen Sie keine lose Kleidung oder Schmuck. Halten Sie Ihr Haar und Ihre Kleidung von beweglichen Teilen fern.**
Lose Kleidung, Schmuck oder langes Haar kann von beweglichen Teilen erfasst werden.
- g) **Wenn Anschlüsse für Staubabsaug- und -sammelvorrichtungen vorhanden sind, sorgen Sie dafür, dass diese richtig angeschlossen und eingesetzt werden.**
Durch Entfernen des Staubes können staubbezogene Gefahren vermindert werden.
- h) **Lassen Sie es nicht zu, dass die durch häufigen Gebrauch von Werkzeugen erworbene Vertrautheit Sie nachlässig macht und Sie die Sicherheitsrichtlinien für das Werkzeug ignorieren.**
Eine unvorsichtige Handlung kann in Sekundenbruchteilen zu schweren Verletzungen führen.
- 4) Einsatz und Pflege von Elektrowerkzeugen**
- a) **Überbeanspruchen Sie Elektrowerkzeuge nicht. Benutzen Sie das richtige Elektrowerkzeug für Ihren Einsatzzweck.**
Das richtige Elektrowerkzeug erledigt seine Arbeit bei bestimmungsgemäßem Einsatz besser und sicherer.
- b) **Benutzen Sie das Elektrowerkzeug nicht, wenn es sich nicht am Schalter ein- und ausschalten lässt.**
Jedes Elektrowerkzeug, das nicht mit dem Schalter betätigt werden kann, stellt eine Gefahr dar und muss repariert werden.
- c) **Ziehen Sie den Stecker der Stromversorgung ab und/oder entfernen Sie den Akkupack vom Elektrowerkzeug, falls abnehmbar, ehe Sie Einstellarbeiten vornehmen, Zubehörteile tauschen oder das Elektrowerkzeug verstauen.**
Solche präventiven Sicherheitsmaßnahmen verhindern den unbeabsichtigten Anlauf des Elektrowerkzeugs und die damit verbundenen Gefahren.
- d) **Lagern Sie nicht benutzte Elektrowerkzeuge außerhalb der Reichweite von Kindern, lassen Sie nicht zu, dass Personen das Elektrowerkzeug bedienen, die nicht mit dem Werkzeug selbst und/oder diesen Anweisungen vertraut sind.**
Elektrowerkzeuge in ungeschulten Händen sind gefährlich.
- e) **Wartung von Elektrowerkzeugen und Zubehör. Prüfen Sie sie auf Fehlausrichtungen, Leichtgängigkeit beweglicher Teile, Beschädigungen von Teilen und auf alle anderen Umstände, die sich auf den Betrieb des Elektrowerkzeugs auswirken können. Lassen Sie das Elektrowerkzeug bei Beschädigungen reparieren, ehe Sie es benutzen.**
Viele Unfälle mit Elektrowerkzeugen sind auf schlechte Wartung zurückzuführen.
- f) **Halten Sie Schneidwerkzeuge scharf und sauber.**
Richtig gewartete Schneidwerkzeuge mit scharfen Schneiden bleiben weniger häufig hängen und sind einfacher zu beherrschen.
- g) **Benutzen Sie Elektrowerkzeuge, Zubehör, Werkzeugschneiden und Ähnliches in Übereinstimmung mit diesen Anweisungen – beachten Sie dabei die jeweiligen Arbeitsbedingungen und die Art der auszuführenden Arbeiten.**
Der Gebrauch des Elektrowerkzeugs für andere als die vorgesehenen Anwendungen kann zu gefährlichen Situationen führen.
- h) **Halten Sie Handgriffe und Greifflächen trocken, sauber und frei von Öl und Fett.**
Rutschige Handgriffe und Greifflächen lassen keine sichere Handhabung und Kontrolle des Werkzeugs in unerwarteten Situationen zu.
- 5) Verwendung und Pflege der Batterie**
- a) **Laden Sie das Gerät nur mit dem vom Hersteller empfohlenen Ladegerät auf.**
Ein Ladegerät für einen speziellen Batterietyp kann bei Verwendung mit anderen Batterien zu Brandgefahr führen.
- b) **Verwenden Sie nur die für das Elektrowerkzeug speziell empfohlenen Akkus.**
Eine Verwendung von anderen Batterien kann zu Verletzungen und Bränden führen.
- c) **Ist der Akku nicht in Gebrauch, achten Sie darauf, dass er nicht mit Metallgegenständen, beispielsweise Büroklammern, Münzen, Schlüsseln, Nägeln, Schrauben oder anderen kleinen Metallgegenständen in Kontakt kommt, da diese Gegenstände einen Kurzschluss der Anschlüsse verursachen können.**
Ein Kurzschluss der Batterieanschlüsse kann zu Verbrennungen oder Bränden führen.
- d) **Im Falle von misbräuchlichen Bedingungen kann Flüssigkeit aus dem Akku austreten. Vermeiden Sie in diesem Fall jeglichen Kontakt. Sollten Sie dennoch mit der Batterieflüssigkeit in Berührung kommen, waschen Sie die betroffene Stelle gründlich mit Wasser ab. Ist die Flüssigkeit ins Auge geraten, suchen Sie einen Arzt auf.**
Ausgetretene Batterieflüssigkeiten können zu Reizungen oder Verbrennungen führen.
- e) **Verwenden Sie keinen Akku oder kein Werkzeug, der oder das beschädigt oder verändert ist. Beschädigte oder veränderte Akkus können ein unvorhersehbares Verhalten aufweisen, das zu einem Feuer, einer Explosion oder Verletzung führen kann.**
- f) **Setzen Sie den Akku oder das Werkzeug keinem Feuer oder keiner zu hohen Temperatur aus. Die Einwirkung von Feuer oder einer Temperatur über 130°C kann zu einer Explosion führen.**
- g) **Befolgen Sie alle Anweisungen zum Aufladen und laden Sie den Akku oder das Werkzeug nicht außerhalb des Temperaturbereichs auf, der in der Anleitung angegeben ist.**
Wenn Sie den Akku falsch oder bei Temperaturen außerhalb des angegebenen Bereichs aufladen, kann der Akku beschädigt werden und die Gefahr eines Brandes steigen.

6) Service

- a) Lassen Sie Ihr Elektrowerkzeug durch qualifizierte Fachkräfte und nur unter Einsatz der passenden Originalersatzteile warten.

Dies sorgt dafür, dass die Sicherheit des Elektrowerkzeugs nicht beeinträchtigt wird.

- b) Warten Sie niemals beschädigte Akkus.

Die Wartung von Akkus ist stets vom Hersteller oder autorisierten Dienstleistern durchzuführen.

VORSICHT

Von Kindern und gebrechlichen Personen fernhalten. Werkzeuge sollten bei Nichtgebrauch außerhalb der Reichweite von Kindern und gebrechlichen Personen aufbewahrt werden.



Sicherheitshinweise für Rasenmäher

⚠️ WARNUNG: Lesen Sie alle Sicherheits- und allgemeinen Hinweise. Die Nichtbeachtung der Sicherheitshinweise kann zu einem elektrischen Schlag, Brand und/oder schweren Verletzungen führen.

Alle Warnhinweise und Anweisungen zum späteren Nachschlagen aufbewahren.

1. Stecken Sie den Sicherheitsschlüssel erst dann in den Rasenmäher, wenn er einsatzbereit ist.
2. Kinder sollten beaufsichtigt werden, um sicherzustellen, dass sie nicht mit dem Rasenmäher spielen.
3. Lassen Sie niemals Kinder oder Personen, die mit den Anweisungen nicht vertraut sind, das Gerät benutzen. Örtliche Vorschriften können das Alter des Bedieners beschränken.
4. Benutzen Sie das Gerät nicht, wenn Menschen, insbesondere Kinder oder Haustiere, in der Nähe sind.
5. Denken Sie daran, dass der Bediener oder Benutzer für Unfälle oder Gefahren verantwortlich ist, die anderen oder deren Eigentum zustoßen.
6. Tragen Sie bei der Bedienung des Rasenmähers stets festes Schuhwerk und lange Hosen. Bedienen Sie den Rasenmäher nicht, wenn Sie barfuß sind oder offene Sandalen tragen. Vermeiden Sie das Tragen von loser Kleidung oder Schmuck sowie von Schlüsselbändern oder Krawatten. Sie könnten sich in beweglichen Teilen verfangen.
7. Tragen Sie bei der Verwendung von Elektrowerkzeugen immer eine Schutzbrille, um Ihre Augen vor Verletzungen zu schützen. Die Schutzbrille muss der Norm ANSI Z87.1 in den USA, EN 166 in Europa oder AS/NZS 1336 in Australien/Neuseeland entsprechen. In Australien/Neuseeland ist es außerdem gesetzlich vorgeschrieben, einen Gesichtsschutz zu tragen, um das Gesicht zu schützen. Es liegt in der Verantwortung des Arbeitgebers, die Verwendung geeigneter Sicherheitsausrüstungen für den Bediener des Werkzeugs und andere Personen im unmittelbaren Arbeitsbereich durchzusetzen.
8. Benutzen Sie das Gerät nur bei Tageslicht oder gutem Kunstlicht.
9. Vermeiden Sie den Einsatz des Rasenmähers in nassem Gras.
10. Verwendung und Wartung von Batterien
 - Verwenden Sie zum Aufladen nur das vom Hersteller angegebene Ladegerät. Ein Ladegerät, das für einen Akkupack geeignet ist, kann bei Verwendung mit einem anderen Akkupack ein Brandrisiko darstellen.
 - Verwenden Sie Elektrowerkzeuge nur mit speziell dafür vorgesehenen Akkupacks. Die Verwendung eines anderen Akkupacks kann zu Verletzungen und Brandgefahr führen.
 - Wenn der Akkupack nicht benutzt wird, halten Sie ihn von anderen Metallgegenständen wie Büroklammern, Münzen, Schlüsseln, Nägeln, Schrauben usw. fern, die eine Verbindung von einem Anschluss zum anderen herstellen können. Das Kurzschließen des Akkupacks kann zu Verbrennungen oder Bränden führen.
 - Unter ungünstigen Bedingungen kann Flüssigkeit aus dem Akku austreten. Vermeiden Sie den Kontakt. Bei versehentlichem Kontakt mit Wasser spülen. Bei Kontakt der Flüssigkeit mit den Augen ist zusätzlich ärztliche Hilfe in Anspruch zu nehmen. Aus dem Akku austretende Flüssigkeit kann Reizungen oder Verbrennungen verursachen.
 - Werfen Sie die Batterie(n) nicht ins Feuer, da der Akkupack explodieren kann. Erkundigen Sie sich bei den örtlichen Behörden nach eventuellen speziellen Entsorgungshinweisen.
 - Öffnen oder beschädigen Sie die Batterie(n) nicht. Der freigesetzte Elektrolyt ist ätzend und kann zu Augen- und Hautschäden führen. Es kann beim Verschlucken giftig sein.
 - Laden Sie den Akku nicht im Regen oder an feuchten Orten auf.
11. Halten Sie den Griff immer fest.
12. Achten Sie an Hängen immer auf Ihren festen Stand.
13. Gehen, nicht laufen.
14. Fassen Sie beim Aufnehmen oder Halten des Rasenmähers nicht an die freiliegenden Schneidmesser oder Schneidkanten.
15. Körperliche Verfassung - Bedienen Sie den Rasenmäher nicht, wenn Sie unter dem Einfluss von Drogen, Alkohol oder anderen Medikamenten stehen.

16. Halten Sie Hände und Füße von rotierendem Messer fern. Achtung - Das Messer läuft nach dem Ausschalten des Rasenmähers noch weiter.
17. Verwenden Sie nur die in diesem Handbuch angegebenen Originalmesser.
18. Prüfen Sie das Messer oder den Messerbolzen vor dem Einsatz sorgfältig auf Risse oder Schäden. Ersetzen Sie gerissene oder beschädigte Messer oder Messerbolzen sofort.
19. Vergewissern Sie sich vor dem Mähen, dass sich keine anderen Personen in diesem Bereich aufhalten. Halten Sie den Rasenmäher an, wenn jemand den Bereich betritt.
20. Entfernen Sie vor dem Mähen Fremdkörper wie Steine, Drähte, Flaschen, Knochen und große Stöcke aus dem Arbeitsbereich, um Verletzungen oder Schäden am Rasenmäher zu vermeiden.
21. Stellen Sie den Betrieb sofort ein, wenn Sie etwas Ungewöhnliches bemerken. Schalten Sie den Rasenmäher aus und ziehen Sie den Sicherheitsschlüssel ab. Überprüfen Sie dann den Mäher.
22. Nehmen Sie niemals eine Schnitthöhenverstellung bei laufendem Rasenmäher vor, wenn der Mäher über eine Schnitthöhenverstellung verfügt.
23. Lassen Sie vor dem Überqueren von Einfahrten, Gehwegen, Straßen und kiesbedeckten Flächen den Schalthebel los und warten Sie, bis die Messerrotation zum Stillstand kommt. Ziehen Sie auch den Sicherheitsschlüssel ab, wenn Sie den Rasenmäher verlassen, um etwas aufzuheben oder wegzunehmen, oder wenn Sie ablenken.
24. Gegenstände, die vom Mähmesser getroffen werden, können zu schweren Verletzungen führen. Der Rasen sollte vor jedem Mähen sorgfältig überprüft und alle Gegenstände sollte entfernt werden.
25. Wenn der Mäher auf einen Fremdkörper trifft, gehen Sie wie folgt vor:
-Halten Sie den Rasenmäher an, lassen Sie den Schalthebel los und warten Sie, bis das Messer zum Stillstand gekommen ist.
-Ziehen Sie den Sicherheitsschlüssel und den Akku ab.
-Überprüfen Sie den Rasenmäher gründlich auf eventuelle Schäden.
-Tauschen Sie das Messer aus, wenn es beschädigt ist. Reparieren Sie eventuelle Schäden, bevor Sie den Rasenmäher wieder in Betrieb nehmen und weiterarbeiten.
26. Prüfen Sie den Grasfangkorb regelmäßig auf Verschleiß oder Beschädigung. Stellen Sie sicher, dass der Grasfangkorb bei der Lagerung immer leer ist. Ersetzen Sie einen abgenutzten Grasfangkorb aus Sicherheitsgründen durch ein neues Fabrikersatzteil.
27. Seien Sie äußerst vorsichtig, wenn Sie den Mäher rückwärts fahren oder zu sich heranziehen.
28. Halten Sie das Messer an, wenn der Rasenmäher für den Transport gekippt werden muss, wenn er andere Flächen als Gras überquert und wenn Sie den Rasenmäher zum oder vom Einsatzort transportieren.
29. Betreiben Sie den Rasenmäher niemals mit defekter Sicherheitsvorrichtung oder ohne Sicherheitsvorrichtungen (z. B. Ablenkleche und/oder Grasfangkorb).
30. Schalten Sie den Mäher vorsichtig gemäß den Anweisungen ein und halten Sie die Füße von den Messern fern.
31. Kippen Sie beim Einschalten des Motors den Mäher nicht, es sei denn, der Mäher muss zum Starten gekippt werden. In diesem Fall kippen Sie ihn nicht so weit wie unbedingt nötig und heben Sie nur den Teil an, der vom Bediener entfernt ist.
32. Starten Sie den Rasenmäher nicht, wenn Sie vor der Auswurföffnung stehen.
33. Halten Sie Ihre Hände oder Füße nicht in die Nähe oder unter die rotierenden Teile. Halten Sie sich stets von der Auswurföffnung fern.
34. Transportieren Sie den Mäher nicht, wenn er eingeschaltet ist.
35. Halten Sie den Mäher und stellen Sie sicher, dass alle beweglichen Teile vollständig zum Stillstand gekommen sind,
-wenn Sie den Mäher verlassen;
-vor dem Beseitigen einer Verstopfung;
-vor dem Überprüfen, Reinigen oder Bedienen des Geräts;
-Nach dem Aufprall auf einen Fremdkörper. Überprüfen Sie den Mäher auf Schäden und reparieren Sie diese, bevor Sie den Mäher wieder in Betrieb nehmen.
36. Wenn der Mäher anfängt, ungewöhnlich zu vibrieren (sofort überprüfen)
-überprüfen Sie auf Schäden;
-ersetzen oder reparieren Sie alle beschädigten Teile;
-überprüfen Sie alle losen Teile und ziehen Sie sie fest.
37. Seien Sie beim Einstellen des Mähers vorsichtig, um ein Einklemmen der Finger zwischen den sich bewegenden Messern und den festen Teilen zu vermeiden.
38. Mähen Sie quer zu den Hängen, niemals auf und ab. Seien Sie beim Richtungswechsel an Hängen äußerst vorsichtig. Mähen Sie keine übermäßig steilen Hänge.
39. Prüfen Sie regelmäßig, ob die Befestigungsschrauben des Messers fest angezogen sind.
40. Halten Sie alle Muttern, Bolzen und Schrauben fest, damit das Gerät richtig funktioniert.
41. Lassen Sie den Mäher vor dem Lagern immer abkühlen.
42. Bei der Wartung der Messer ist zu beachten, dass das Messer nach dem Ausschalten des Geräts noch bewegt werden kann.
43. Ersetzen Sie abgenutzte oder beschädigte Teile aus Sicherheitsgründen. Verwenden Sie nur Originalersatzteile und -zubehör.
44. Verwenden Sie das Gerät nicht, wenn die Gefahr eines Blitzschlags besteht.
45. Achten Sie beim Einsatz des Geräts auf schlammigem Boden, nassen Hängen oder rutschigen Flächen auf Ihren Standort.
46. Vermeiden Sie Arbeiten in rauen Umgebungen, die zu einer erhöhten Ermüdung des Benutzers führen könnten.
47. Verwenden Sie das Gerät nicht bei schlechtem Wetter und eingeschränkter Sicht. Andernfalls kann es zu einem Sturz oder einer Fehlbefehdung aufgrund schlechter Sicht kommen.
48. Tauschen Sie den Akku nicht bei Regen aus.
49. Tauchen Sie das Gerät nicht in Wasser ein.
50. Lassen Sie das Gerät bei Regen nicht unbeaufsichtigt im Freien stehen.
51. Stecken oder entfernen Sie den Sicherheitsschlüssel nicht bei Regen.
52. Entfernen Sie feuchtes Laub oder Schmutz, wenn diese durch Regen an der Ansaugöffnung (Entlüftung) haften bleiben.
53. Reinigen Sie das Gerät nicht mit Hochdruckwasser.

54. Zum Reinigen des Geräts entfernen Sie immer den Akku und den Sicherheitsschlüssel, schließen Sie die Akkuabdeckung und gießen Sie dann Wasser auf die Unterseite des Geräts mit dem Messer.
55. Schützen Sie das Gerät vor direkter Sonneneinstrahlung und Regen. Bewahren Sie es an einem Ort auf, der nicht heiß oder feucht ist.
56. Führen Sie Inspektionen oder Wartungsarbeiten in Bereichen durch, in denen Regen vermieden werden kann.
57. Entfernen Sie nach dem Gebrauch des Geräts alle anhaftenden Verschmutzungen und trocknen Sie das Gerät vor der Lagerung vollständig ab. Je nach Jahreszeit oder Region kann es zu Funktionsstörungen durch Einfrieren kommen.
58. Befeuchten Sie die Pole des Akkus nicht mit Flüssigkeiten wie Wasser und tauchen Sie den Akku nicht in Wasser ein. Lassen Sie den Akku nicht im Regen stehen. Laden Sie den Akku nicht auf, verwenden Sie ihn nicht und lagern Sie ihn nicht an einem nassen oder feuchten Ort. Wenn die Pole nass werden oder Flüssigkeit in das Innere des Akkus gelangt, kann es zu einem Kurzschluss kommen, was die Gefahr einer Überhitzung, eines Brandes oder einer Explosion besteht.
59. Nachdem Sie den Akku aus dem Gerät oder dem Ladegerät herausgenommen haben, bringen Sie die Akkuabdeckung wieder an und lagern Sie den Akku an einem trockenen Ort.
60. Tauschen Sie den Akku nicht mit nassen Händen aus.
61. Verwenden Sie die Maschine nicht im Schnee.
62. Wenn das gemähte Gras nass ist, kann es das Innere des Geräts verstopfen. Überprüfen Sie den Zustand des Geräts regelmäßig und entfernen Sie ggf. das anhaftende Gras.

4. Falls Elektrolyt in Ihre Augen gelangt, waschen Sie sie mit sauberem Wasser aus, und begeben Sie sich unverzüglich in ärztliche Behandlung. Anderenfalls können Sie Ihre Sehkraft verlieren.
5. Der Akku darf nicht kurzgeschlossen werden:
 - (1) Die Kontakte dürfen nicht mit leitfähigem Material berührt werden.
 - (2) Lagern Sie den Akku nicht in einem Behälter zusammen mit anderen Metallgegenständen, wie z. B. Nägeln, Münzen usw.
 - (3) Setzen Sie den Akku weder Wasser noch Regen aus.

Ein Kurzschluss des Akkus verursacht starken Stromfluss, der Überhitzung, mögliche Verbrennungen und einen Defekt zur Folge haben kann.

6. Lagern Sie das Werkzeug und den Akku nicht an Orten, an denen die Temperatur 50 °C erreichen oder überschreiten kann.
7. Versuchen Sie niemals, den Akku zu verbrennen, selbst wenn er stark beschädigt oder vollkommen verbraucht ist. Der Akku kann im Feuer explodieren.
8. Achten Sie darauf, dass der Akku nicht fallen gelassen oder Stößen ausgesetzt wird.
9. Benutzen Sie keine beschädigten Akkus.
10. Die enthaltenen Lithium-Ionen-Akkus unterliegen den Anforderungen der Gefahrgutgesetzgebung.

Für kommerzielle Transporte, z. B. durch Dritte oder Spediteure, müssen besondere Anforderungen zu Verpackung und Etikettierung beachtet werden.

Zur Vorbereitung des zu transportierenden Artikels ist eine Beratung durch einen Experten für Gefahrgut erforderlich. Bitte beachten Sie möglicherweise ausführlichere nationale Vorschriften. Überleben oder verdecken Sie offene Kontakte, und verpacken Sie den Akku so, dass er sich in der Verpackung nicht umher bewegen kann.

11. Befolgen Sie die örtlichen Bestimmungen bezüglich der Entsorgung von Akkus.
12. Verwenden Sie die Akkus nur mit den von RIDA angegebenen Produkten. Das Einsetzen der Akkus in nicht konforme Produkte kann zu einem Brand, übermäßiger Hitzebildung, einer Explosion oder Auslaufen von Elektrolyt führen.

ANWEISUNGEN AUFBEWAHREN

⚠ WARNING: Lassen Sie die Bequemlichkeit oder die Vertrautheit mit dem Produkt (durch wiederholten Gebrauch) NICHT die strikte Einhaltung der einschlägigen Sicherheitsvorschriften für das betreffende Produkt ersetzen. Fehlerhafte Verwendung oder Nichtbeachtung der in dieser Bedienungsanleitung aufgeführten Sicherheitsregeln kann zu schweren Verletzungen führen.

Wichtige Sicherheitsanweisungen für Akku

1. Lesen Sie vor der Benutzung des Akkus alle Anweisungen und Warnhinweise, die an (1) Ladegerät, (2) Akku und (3) Akkuwerkzeug angebracht sind.
2. Unterlassen Sie ein Zerlegen des Akkus.
3. Falls die Betriebszeit beträchtlich kürzer geworden ist, stellen Sie den Betrieb sofort ein. Anderenfalls besteht die Gefahr von Überhitzung, möglichen Verbrennungen und sogar einer Explosion.

DIESE ANWEISUNGEN AUFBEWAHREN.

⚠ VORSICHT: Verwenden Sie nur Original-RIDA-Akkus. Die Verwendung von Nicht-Original-RIDA-Akkus oder von Akkus, die abgeändert worden sind, kann zum Bersten des Akkus und daraus resultierenden Bränden, Personenschäden und Beschädigung führen. Außerdem wird dadurch die RIDA-Garantie für das RIDA-Werkzeug und -Ladegerät ungültig.

Hinweise zur Aufrechterhaltung der maximalen Akku-Nutzungsdauer

1. Laden Sie den Akku, bevor er vollkommen erschöpft ist. Schalten Sie das Werkzeug stets aus, und laden Sie den Akku, wenn Sie ein Nachlassen der Werkzeugleistung feststellen.
2. Unterlassen Sie erneutes Laden eines voll aufgeladenen Akkus. Überladen führt zu einer Verkürzung der Nutzungsdauer des Akkus.
3. Laden Sie den Akku bei Raumtemperatur zwischen 5 – 45 °C. Lassen Sie einen heißen Akku abkühlen, bevor Sie ihn laden.

Allgemeine Sicherheitswarnungen für Akkuladegerät

1. Den Arbeitsplatz stets sauber halten. Unordentliche Arbeitsplätze und Werkbänke erhöhen die Unfallgefahr.
2. Gefährliche Umgebungen vermeiden. Das Werkzeug und das Ladegerät nicht dem Regen aussetzen. Das Werkzeug und das Ladegerät nicht an feuchten oder naßen Stellen gebrauchen. Und den Arbeitsbereich gut beleuchten. Elektrowerkzeuge und Ladegerät niemals in der Nähe von brennbaren oder explosiven Materialien verwenden. Werkzeuge und Ladegerät niemals in der Anwesenheit von entflammaren Flüssigkeiten oder Gasen verwenden.
3. Das Gerät ist nicht für Verwendung durch Kinder oder gebrechliche Personen ohne Aufsicht gedacht. Kinder sollten beaufsichtigt werden, um sicherzustellen, dass sie nicht mit dem Gerät spielen. Alle Besucher sollten in sicherer Entfernung vom Arbeitsbereich gehalten werden.
4. Unbenutzte Werkzeuge und Ladegerät wegräumen. Wenn nicht gebraucht, sollten die Werkzeuge an einer trockenen und hochgelegenen Stelle oder unter Verschluss außerhalb der Reichweite von Kindern aufbewahrt werden. Werkzeugen und Ladegerät dort lagern, wo die Temperatur weniger als 50°C beträgt.
5. Das Kabel nicht mißbrauchen. Tragen Sie niemals das Ladegerät am Kabel und ziehen Sie sie nicht am Kabel, um den Stecker von der Steckdose abzutrennen. Das Kabel gegen Hitze, Öl und scharfe Kanten schützen.
6. Wenn das Ladegerät nicht gebraucht wird oder einer Prüfung und Instandhaltung unterzogen wird trennen Sie das Kabel des Ladegerätes vom Wechselstromausgang.
7. Immer das vorgeschriebene Ladegerät verwenden. Niemals ein anderes Ladegerät verwenden um Gefahr zu vermeiden.
8. Nur Original-RIDA-Ersatzteile verwenden.
9. Das Werkzeug und Ladegerät nicht für eine Verwendung die nicht in der Geräuchsweisung vorgeschrieben ist gebrauchen.

10. Falls das mitgelieferte Kabel beschädigt wird, muss es durch den Hersteller, seinen Kundendienstvertreter oder eine ähnlich qualifizierte Person ausgewechselt werden, um Gefahren zu vermeiden. Die Reparaturen sollten nur in autorisierten Service- Werkstätten durchgeführt werden. Der Hersteller ist nicht für irgendwelche Schäden und Unfälle verantwortlich, die durch unautorisierte Fachkräfte verursacht werden, ebenso der Mißbrauch von Werkzeugen.
11. Um die vorgesehene Vollständigkeit des Werkzeuges und Ladegeräts zu sichern entfernen Sie nicht die angebrachten Abdeckungen und Schrauben.
12. Immer das Ladegerät mit der auf dem Typenschild vorgeschriebenen Spannung gebrauchen.
13. Immer vor der Benutzung die Batterie laden.
14. Nur die vorgeschriebene Batterie verwenden. Keine gewöhnliche Trockenbatterie oder Auto-Batterie, die nicht vorgeschrieben wurden für das Elektro-Werkzeug verwenden.
15. Keinen Transformator mit Puffersatz verwenden. Die Batterie nicht an einem elektrischen Generator oder einer Gleichstromversorgung aufladen.
16. Immer die Batterie drinnen aufladen. Da das Ladegerät und die Batterie sich beim Laden sich erhitzen, an einem Ort der nicht an direkten Sonnenstrahlen ausgesetzt ist und wo niedrige Feuchtigkeit besteht laden.
17. Dieses Gerät darf nicht von Personen (einschließlich Kindern) mit eingeschränkten physischen, sensorischen oder geistigen Fähigkeiten bzw. Fehlender Erfahrung und Wissen verwendet werden, außer Sie werden von einer Person beim Einsatz des Geräts unterstützt bzw. überwacht, die für ihre Sicherheit verantwortlich ist.
18. Kinder sollten beaufsichtigt werden, damit Sie das Gerät nicht als Spielgerät verwenden.

Wichtige Sicherheitsanweisungen für Akkuladegerät

1. Die Batterie immer bei einer Temperatur von 5–45°C laden. Laden bei einer Temperatur, die niedriger als 5°C ist, wird gefährliche Überladung verursachen. Die Batterie kann nicht bei einer Temperatur über 45°C geladen werden. Die beste Temperatur zum Laden wäre von 20–25°C.
2. Das Ladegerät nicht fortlaufend laden. Nach Beendigung einer Ladung lassen Sie das Ladegerät ungefähr 15 Minuten ruhen, bevor die nächste Batterieladung unternommen wird.
3. Keine Fremdkörper durch das Anschlußloch der Batterie eindringen lassen.
4. Niemals die Batterie und das Ladegerät auseinandernehmen.
5. Niemals die Batterie kurzschließen. Kurzschluss der Batterie verursacht eine zu große Stromzufuhr und Überhitzung, wodurch Durchbrennen oder Schaden bei der Batterie entsteht.

6. Die Batterie nicht ins Feuer werfen. Sie könnte dabei explodieren.
7. Das Benutzen einer leeren Batterie beschädigt das Ladegerät.
8. Bringen Sie die Batterie zum Geschäft, wo Sie sie gekauft haben, sobald die Lebensdauer der Batterie zur Neige geht. Die leere Batterie nicht wegwerfen.
9. Darauf achten, daß keine Gegenstände durch Belüftungsschlitze das Ladegeräts in das Gerät eindringen. Wenn Metallobjekte oder entzündliche Gegenstände durch die Belüftungsschlitze des Ladegeräts eindringen, kann dies zu elektrischen Schlägen führen oder das Ladegerät beschädigen.

- Schieben Sie die beiden Akkupacks entlang der Akku-Schnittstelle (2) in das Ladegerät und die beiden Kontrollleuchten für den Akkuladezustand leuchten rot auf.
- Das Ladegerät kann während des Ladevorgangs warm werden und leicht summen. Dies ist normal und deutet nicht auf einen Fehler hin.

HINWEISE:

- Stellen Sie sicher, dass die Kontakte an der Batterie und am Ladegerät sauber und trocken sind.
- Stellen Sie sicher, dass die Batterie immer richtig einrastet ist.
- Laden Sie den Akku vor dem ersten Gebrauch vollständig auf.
- Schieben Sie die Batterie in den Batteriehälter, bis sie einrastet.
- Prüfen Sie, ob die Batterie fest sitzt.

LADEN

⚠ VORSICHT: Ziehen Sie immer den Stecker, bevor Sie den Akku aus dem Ladegerät entnehmen oder an das Ladegerät anschließen.

⚠ VORSICHT: Vergewissern Sie sich vor der Wenn das Ladegerät ständig in Betrieb war, wird es heiß, das stellt eine Ursache für Ausfälle dar. Sobald der Ladevorgang abgeschlossen ist, lassen Sie das Ladegerät vor dem nächsten Ladevorgang 15 Minuten ruhen.

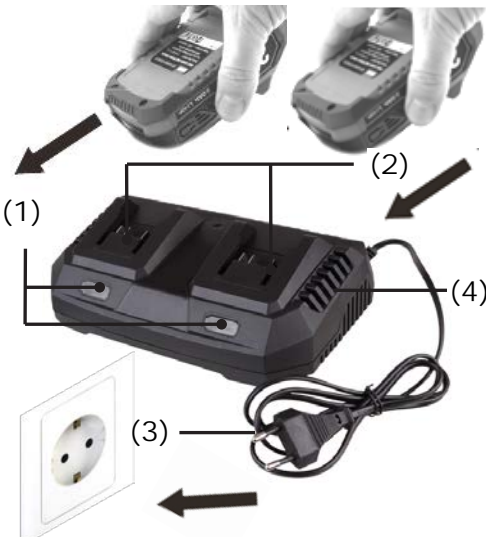

- 1. Kontrollleuchten für den Akkuladezustand
- 2. Akku-Schnittstelle
- 3. Netzstecker
- 4. Akkuladegerät

Das Ladegerät verfügt über zwei Kontrollleuchten für den Akkuladezustand (1). Während des Ladevorgangs leuchtet die Kontrollleuchte rot auf. Nach Abschluss des Ladevorgangs leuchtet die Kontrollleuchte grün.

- Schließen Sie das Ladegerät (4) durch Einstecken des Netzsteckers (3) an eine geeignete Steckdose an. Die beiden Kontrollleuchten für den Akkuladezustand leuchten grün auf.

ZUSAMMENBAU

⚠ WARNUNG: Vergewissern Sie sich immer, dass der Sicherheitsschlüssel und der Akkupack abgezogen sind, bevor Sie Arbeiten am Mäher durchführen. Wenn der Sicherheitsschlüssel und der Akku nicht entfernt werden, kann dies zu schweren Verletzungen durch versehentliche Inbetriebnahme führen.

⚠ WARNUNG: Starten Sie das Gerät niemals, wenn es nicht vollständig montiert ist. Der Betrieb des Geräts in einem unvollständig montierten Zustand kann bei versehentlicher Inbetriebnahme zu schweren Verletzungen führen.

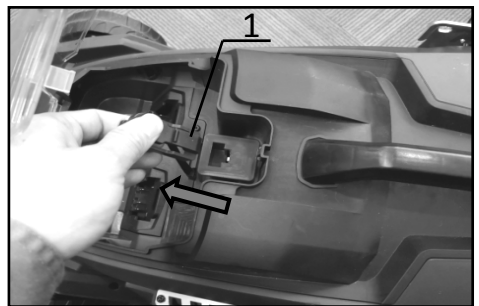

- 1. Sicherheitsschlüssel

Abnehmen des Mulchaufsatzes und Anbringen des Grasfangkorbs

1. Öffnen Sie die hintere Abdeckung.

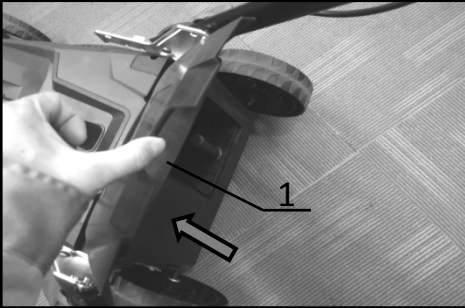

► 1. Hintere Abdeckung

2. Ziehen Sie mit etwas Kraft, daran, um den Mulchaufsatz zu entfernen.

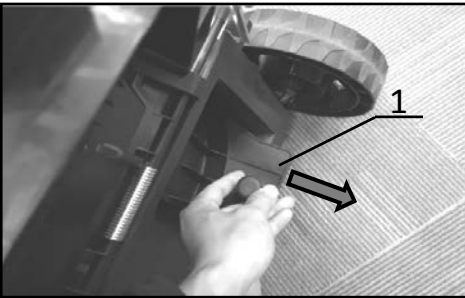

► 1. Mulchaufsatz

3. Hängen Sie den Grasfangkorb an der Stange des Mähwerks ein. (siehe Abbildung)

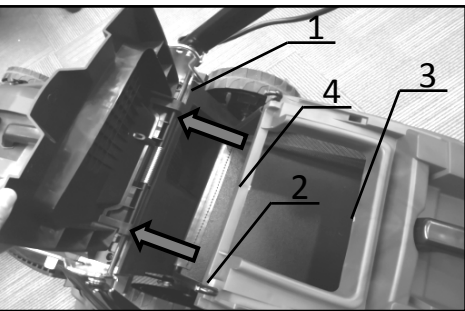

► 1. Stange 2. Haken 3. Grasfangkorb
4. Schutzvorrichtung

HINWEIS: Stellen Sie sicher, dass die Schutzvorrichtung am Grasfangkorb nach unten gerichtet ist. Andernfalls fängt der Grasfangkorb möglicherweise nicht das gesamte gemähte Gras auf.

4. Lassen Sie die Hand los, um die hintere Abdeckung zu lösen.

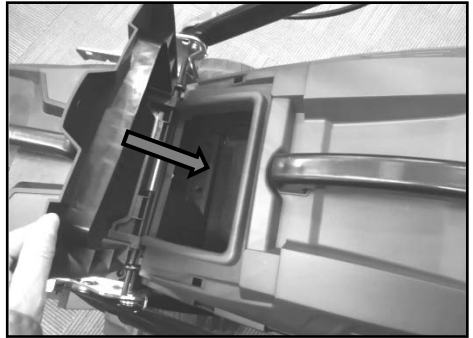

Abnehmen des Grasfangkorbs und Anbringen des Mulchaufsatzes

Um den Grasfangkorb zu entfernen und den Mulchaufsatz zu montieren, gehen Sie in umgekehrter Reihenfolge vor wie bei der Montage/Demontage.

FUNKTIONSBESCHREIBUNG

Anbringen und Abnehmen des Akkus

⚠ ACHTUNG: Schalten Sie das Gerät immer aus, bevor Sie den Akkupack einsetzen oder entfernen.

⚠ ACHTUNG: Halten Sie das Werkzeug und den Akkupack fest, wenn Sie den Akkupack einsetzen oder entfernen. Wenn Sie das Werkzeug und den Akkupack nicht sicher halten, können sie aus den Händen rutschen, was zu Schäden an den Werkzeugen und Akkus sowie zu Verletzungen führen kann.

⚠ ACHTUNG: Vergewissern Sie sich, dass Sie die Batterieabdeckung vor der Verwendung verriegeln. Andernfalls können Schlamm, Schmutz oder Wasser das Gerät oder den Akku beschädigen.

⚠ ACHTUNG: Setzen Sie den Akkupack immer vollständig ein. Andernfalls kann er versehentlich aus dem Gerät fallen, was Verletzungen verursacht.

⚠ ACHTUNG: Setzen Sie das Akkupack nicht mit Gewalt ein. Wenn sich der Akkupack nicht leicht einschieben lässt, ist er nicht richtig eingesetzt worden.

HINWEIS: Das Gerät funktioniert nicht mit nur einem Akku.

Einsetzen des Akkupacks:

1. Ziehen Sie die Schnalle ein wenig nach oben und öffnen Sie die Batterieabdeckung.

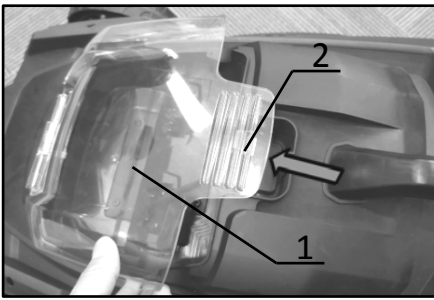

► 1. Batterieabdeckung 2. Schnalle

2. Richten Sie die Zunge des Akkupacks auf den Schlitz des Rasenmähers aus und schieben Sie den Akkupack, bis er mit einem leichten Klicken einrastet.

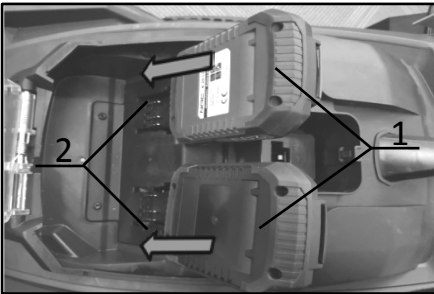

► 1. Akkupack 2. Schlitz

3. Stecken Sie den Sicherheitsschlüssel an der Stelle (siehe Abbildung) so weit wie möglich ein.

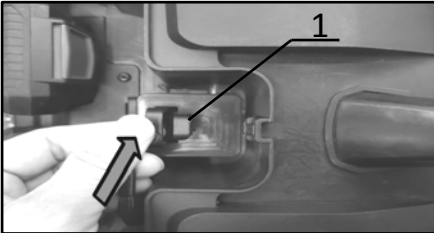

► 1. Sicherheitsschlüssel

4. Schließen Sie die Batterieabdeckung und drücken Sie sie, bis sie mit der Schnalle einrastet.

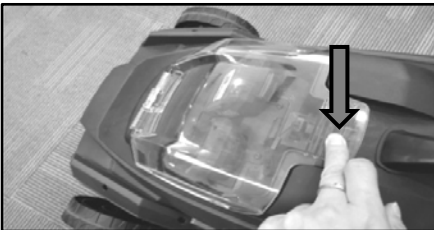

Entfernen des Akkupacks aus dem Rasenmäher:

1. Ziehen Sie die Schnalle der Batterieabdeckung nach oben und öffnen Sie die Batterieabdeckung.
2. Entfernen Sie den Akkupack aus dem Mäher, indem Sie den Knopf an der Vorderseite des Akkupacks schieben.
3. Ziehen Sie den Sicherheitsschlüssel heraus.
4. Schließen Sie die Batterieabdeckung.

Werkzeug/Akku-Schutzsystem

Das Werkzeug ist mit einem Werkzeug/Akku-Schutzsystem ausgestattet. Dieses System schaltet die Stromversorgung des Motors automatisch ab, um die Lebensdauer von Werkzeug und Akku zu verlängern. Das Werkzeug bleibt während des Betriebs automatisch stehen, wenn das Werkzeug oder der Akku einer der folgenden Bedingungen unterliegt:

Überlastschutz

Wird der Akku auf eine Weise benutzt, die eine ungewöhnlich hohe Stromaufnahme bewirkt, bleibt das Werkzeug ohne jegliche Anzeige automatisch stehen. Schalten Sie in dieser Situation das Werkzeug aus, und brechen Sie die Arbeit ab, die eine Überlastung des Werkzeugs verursacht hat. Schalten Sie dann das Werkzeug wieder ein, um es neu zu starten.

Überhitzungsschutz

Wenn das Werkzeug/der Akku überhitzt wird, bleibt das Werkzeug automatisch stehen. Lassen Sie den Akku in dieser Situation abkühlen, bevor Sie das Werkzeug wieder einschalten.

Überentladungsschutz



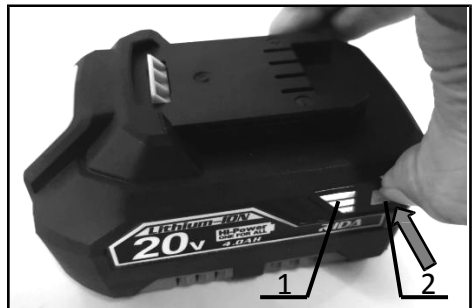

Wenn die Akkukapazität unzureichend wird, bleibt das Werkzeug automatisch stehen. Nehmen Sie in diesem Fall den Akku vom Werkzeug ab, und laden Sie ihn auf.

Anzeigen der Akku-Restkapazität



► 1. Anzeigelampen 2. Prüftaste

Drücken Sie die Prüftaste am Akku, um die Akku-Restkapazität anzuzeigen.

Anzeigelampen		Restkapazität
Erleuchtet	Aus	
		75% to 100%
		25% to 50%
		10% to 25%

HINWEIS: Abhängig von den Benutzungsbedingungen und der Umgebungstemperatur kann die Anzeige geringfügig von der tatsächlichen Kapazität abweichen.

Schalterfunktion

⚠️ WARNUNG: Prüfen Sie vor dem Einsetzen des Akkupacks immer, ob der Schalthebel richtig betätigt wird und beim Loslassen in seine ursprüngliche Position zurückkehrt. Der Betrieb eines Werkzeugs mit einem nicht ordnungsgemäß betätigten Schalter kann zum Verlust der Kontrolle und zu schweren Verletzungen führen.

HINWEIS: Der Rasenmäher startet nicht ohne Betätigung des Start-Schalters, auch wenn der Schalthebel gezogen wurde.

HINWEIS: Wenn Sie langes oder dichtes Gras auf einmal mähen, kann der Mäher aufgrund von Überlastung nicht starten. Erhöhen Sie in diesem Fall die Schnitthöhe.

Dieser Mäher ist mit einem Start-Schalter und einem Schalthebel ausgestattet. Wenn Sie an einem dieser Schalter etwas Ungewöhnliches bemerken, stellen Sie den Betrieb sofort ein und lassen Sie den Mäher von Ihrem nächsten autorisierten Rida-Servicezentrum überprüfen.

1. Setzen Sie den Akkupack ein. Stecken Sie den Sicherheitsschlüssel in den Start-Schalter und schließen Sie dann die Batterieabdeckung.
2. Drücken Sie den Start-Schalter nach unten und halten Sie ihn gedrückt.
3. Fassen Sie den oberen Griff und ziehen Sie den Schalthebel.

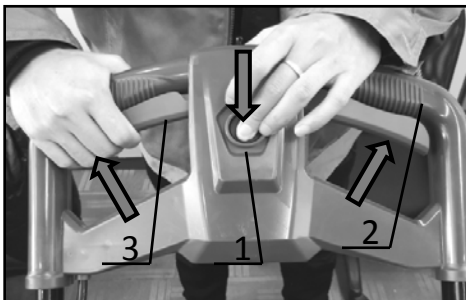

▶ 1. Start-Schalter 2. Oberer Griff 3. Schalthebel

4. Lassen Sie den Start-Schalter los, sobald der Motor anläuft. Der Mäher läuft weiter, bis Sie den Schalthebel loslassen.

5. Lassen Sie den Schalthebel los, um den Motor anzuhalten.

Einstellen der Schnitthöhe

⚠️ WARNUNG: Stecken Sie beim Einstellen der Schnitthöhe niemals Ihre Hände oder Füße unter das Mähwerkgehäuse.

⚠️ WARNUNG: Vergewissern Sie sich vor der Inbetriebnahme immer, dass der Schalthebel richtig in der Nut fest sitzt.

Die Mähhöhe kann zwischen 25 mm und 75 mm in 6 Positionen eingestellt werden.

Ziehen Sie den Sicherheitsschlüssel ab und ziehen Sie dann den Hebel für Schnitthöhenverstellung aus dem Mähergehäuse heraus, um ihn auf die gewünschte Schnitthöhe einzustellen.

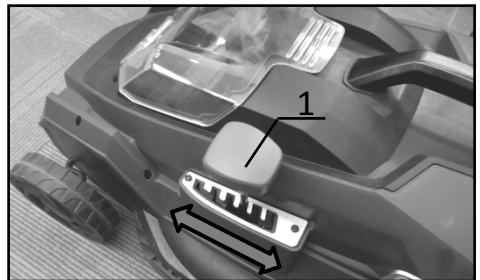

▶ 1. Hebel für Schnitthöhenverstellung

Halten Sie den Frontgriff mit einer Hand fest und bewegen Sie dann den Hebel für Schnitthöhenverstellung mit der anderen Hand.

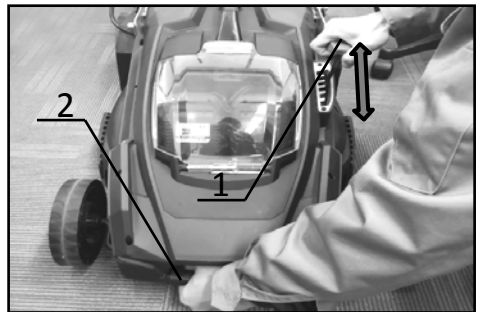

▶ 1. Hebel für Schnitthöhenverstellung 2. Frontgriff

HINWEIS: Die Angaben zur Schnitthöhe sind nur als Richtwerte zu betrachten. Je nach Beschaffenheit des Rasens oder des Bodens kann die tatsächliche Rasenhöhe leicht von der eingestellten Höhe abweichen.

HINWEIS: Versuchen Sie, das Gras an einer weniger auffälligen Stelle zu mähen, um die gewünschte Höhe zu erreichen.

Einstellen der Griffhöhe

⚠ VORSICHT: Bevor Sie den Knopf drehen, halten Sie den unteren Griff fest. Andernfalls kann der Griff herunterfallen und Verletzungen verursachen.

Die Griffhöhe kann in zwei Stufen eingestellt werden.

1. Drehen Sie den Knopf für Griffhöhenverstellung auf beiden Seiten im oder gegen den Uhrzeigersinn. Der Sicherungsstift springt zum Entriegeln aus der Position (1) heraus.

2. Halten Sie den unteren Griff zum Einstellen fest. Wenn der Sicherungsstift mit dem Stiftloch ausgerichtet ist, drehen Sie den Knopf auf beiden Seiten wieder im oder gegen den Uhrzeigersinn und der Sicherungsstift wird wieder in die Einrastposition (2) eingesetzt.

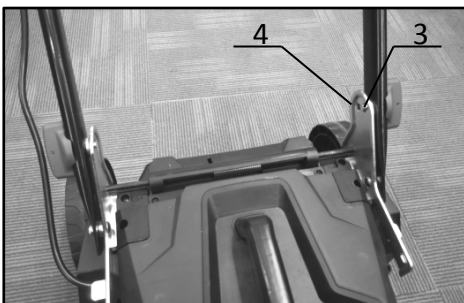
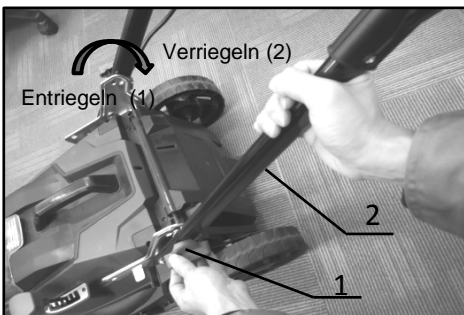

► 1. Knopf für Griffhöhenverstellung 2. Unterer Griff 3. Sicherungsstift 4. Stiftloch

Verwendung des Mulchaufsatzes

Mit dem Mulchaufsatz können Sie das gemähte Gras auf den Boden zurückbringen, ohne es im Grasfangkorb zu sammeln. Nehmen Sie immer den Grasfangkorb ab, wenn Sie das Gerät mit dem Mulchaufsatz betreiben.

BETRIEB

Mähen

⚠ WARNUNG: Entfernen Sie vor dem Mähen Stöcke und Steine von der Mähfläche. Außerdem sollten Sie die Mähfläche vorher von Unkraut befreien.

⚠ WARNUNG: Tragen Sie beim Betrieb des Rasenmähers immer eine Schutzbrille mit Seitenschutz.

⚠ VORSICHT: Wenn das gemähte Gras oder der Fremdkörper im Inneren des Mähergehäuses stecken bleiben, ziehen Sie unbedingt den Sicherheitsschlüssel und den Akkupack ab und tragen Sie Handschuhe, bevor Sie das Gras oder den Fremdkörper entfernen.

HINWEIS: Dieses Gerät ist für Rasenmähen bestimmt. Mähen Sie kein Unkraut mit diesem Gerät

Halten Sie den Griff beim Mähen mit beiden Händen fest. Der Richtwert für die Mähgeschwindigkeit beträgt etwa 1 Meter pro 4 Sekunden.



Die Mittellinien der Vorderräder sind Richtwerte für die Mähbreite. Verwenden Sie die Mittellinien als Richtwerte und mähen Sie in Streifen. Überlappen Sie den vorhergehenden Streifen um die Hälfte bis ein Drittel, um den Rasen gleichmäßig zu mähen.

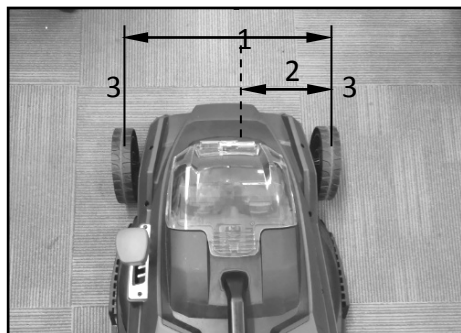

► 1. Mähbreite 2. Überlappende Bereiche 3. Mittellinie

Ändern Sie jedes Mal die Mährichtung, um zu verhindern, dass sich die Gasnarbe nur in eine Richtung ausbildet.

Überprüfen Sie den Grasfangkorb regelmäßig auf gemähtes Gras. Leeren Sie den Grasfangkorb, bevor er voll ist. Halten Sie den Mäher immer an und ziehen Sie den Sicherheitsschlüssel und den Akku vor jeder regelmäßigen Überprüfung ab.

HINWEIS: Der Einsatz des Mähers mit vollem Grasfangkorb verhindert eine reibungslose Messerdrehung und belastet den Motor zusätzlich, was zu einem Ausfall führen kann.

Mähen des langgrasigen Rasens

Mähen Sie langes Gras nicht auf einmal. Mähen Sie den Rasen stattdessen schrittweise. Lassen Sie zwischen den Mähvorgängen ein oder zwei Tage, bis der Rasen gleichmäßig kurz ist.

HINWEIS: Wenn Sie langes Gras auf einmal auf eine kurze Länge mähen, kann dies zum Absterben des Grasses führen. Das gemähte Gras kann sich auch im Inneren des Mähergehäuses verstopfen.

Entleeren des Grasfangkorbs

⚠️ WARNUNG: Um das Unfallrisiko zu verringern, überprüfen Sie den Grasfangkorb regelmäßig auf Beschädigungen oder nachlassende Festigkeit. Tauschen Sie den Grasfangkorb bei Bedarf aus.

1. Lassen Sie den Schalthebel los.
2. Ziehen Sie den Sicherheitsschlüssel ab.
3. Öffnen Sie die hintere Abdeckung und entfernen Sie den Grasfangkorb, indem Sie den Griff festhalten.

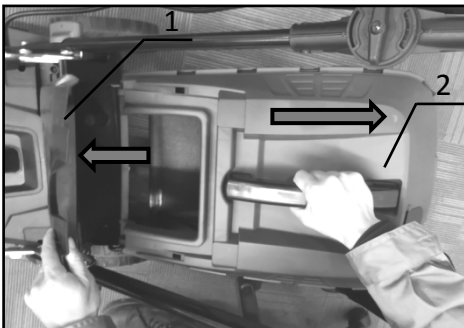

► 1. Hintere Abdeckung 2. Grasfangkorb

4. Entleeren Sie den Grasfangkorb.

WARTUNG

⚠️ WARNUNG: Vergewissern Sie sich immer, dass der Sicherheitsschlüssel und der Akkupack aus dem Mäher entfernt sind, bevor Sie den Mäher lagern, tragen, überprüfen oder warten.

⚠️ WARNUNG: Ziehen Sie den Sicherheitsschlüssel immer ab, wenn der Mäher nicht in Gebrauch ist. Bewahren Sie den Schlüssel an einem sicheren Ort außerhalb der Reichweite von Kindern auf.

⚠️ WARNUNG: Bitte tragen Sie bei der Überprüfung oder Wartung Handschuhe.

⚠️ WARNUNG: Tragen Sie bei der Überprüfung oder Wartung immer eine Schutzbrille mit Seitenschutz.

HINWEIS: Verwenden Sie niemals Benzin, Verdünnern, Alkohol usw. Dies kann zu Verfärbungen, Verformungen oder Rissen führen.

Um die SICHERHEIT und ZUVERLÄSSIGKEIT des Geräts zu gewährleisten, sollten Reparaturen, andere Wartungsarbeiten oder Anpassungen nur von einem autorisierten oder werkseitigen Kundendienst durchgeführt werden, wobei stets Ersatzteile von Rida zu verwenden sind.

Wartung

1. Entfernen Sie den Sicherheitsschlüssel und den Akkupack und schließen Sie dann die Batterieabdeckung.
2. Legen Sie den Rasenmäher auf die Seite und säubern Sie die Unterseite des Mähwerks von angesammeltem Grasschnitt.
3. Gießen Sie Wasser in den Boden des Geräts, in dem sich das Messer befindet.

Hinweis: Reinigen Sie das Gerät nicht mit Hochdruckwasser.

4. Prüfen Sie alle Muttern, Bolzen, Knöpfe, Schrauben, Befestigungselemente usw. auf festen Sitz.
5. Prüfen Sie bewegliche Teile auf Beschädigungen, Brüche und Verschleiß. Beschädigte oder fehlende Teile sollten repariert oder ersetzt werden.
6. Bewahren Sie den Rasenmäher an einem sicheren Ort auf und halten Sie ihn von Kindern fern.

Tragen des Rasenmähers

Beim Tragen des Rasenmähers müssen zwei Personen den vorderen und unteren Griff halten. (siehe Abbildung)



► 1. Unterer Griff 2. Frontgriff

Lagerung

Lagern Sie den Rasenmäher an einem kühlen, trockenen und verschlossenen Ort. Lagern Sie den Mäher und das Ladegerät nicht an Orten, an denen die Temperatur 40 °C erreichen oder überschreiten kann.

1. Öffnen Sie die hintere Abdeckung und nehmen Sie den Grasfangkorb heraus, indem Sie den Griff festhalten.

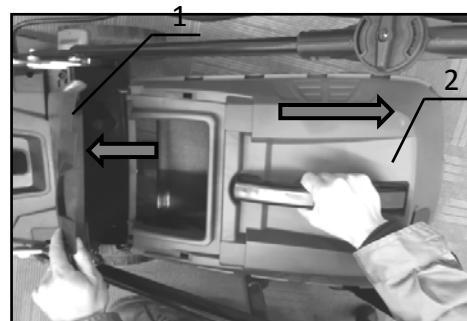

► 1. Hintere Abdeckung 2. Grasfangkorb

2. Drücken Sie etwas nach unten, drehen Sie den Drehschalter und klappen Sie dann den oberen Griff um. Im Uhrzeigersinn entriegeln (1) und gegen den Uhrzeigersinn verriegeln (2).

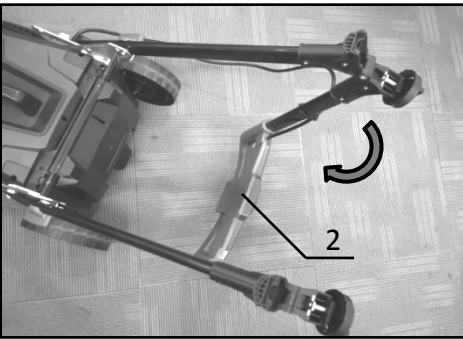
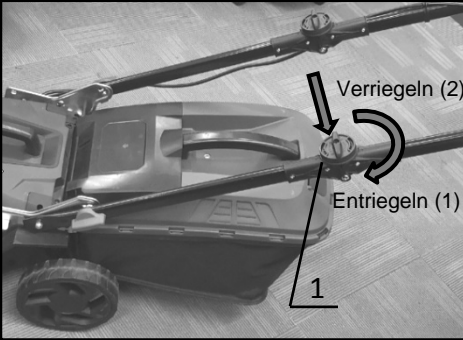

► 1. Drehschalter 2. Oberer Griff

3. Um den oberen Griff aufzuklappen, gehen Sie in umgekehrter Reihenfolge vor.

Einbauen und Ausbauen des Mähmessers

⚠ WARNUNG: Ziehen Sie immer den Sicherheitsschlüssel und den Akkupack ab, wenn Sie das Messer ein- oder ausbauen. Andernfalls kann dies zu schweren Verletzungen kommen.

⚠ WARNUNG: Nach dem Loslassen des Schalters läuft das Messer einige Sekunden lang weiter. Führen Sie keinen Vorgang durch, bevor das Messer vollständig zum Stillstand gekommen ist.

⚠ WARNUNG: Tragen Sie beim Umgang mit den Messern immer Handschuhe.

Ausbauen des Mähmessers

1. Legen Sie den Mäher auf die Seite, so dass sich der Hebel für Schnitthöhenverstellung oben befindet.
2. Um das Messer zu arretieren, legen Sie ein Bauholz oder ähnliches in den Mäher ein.

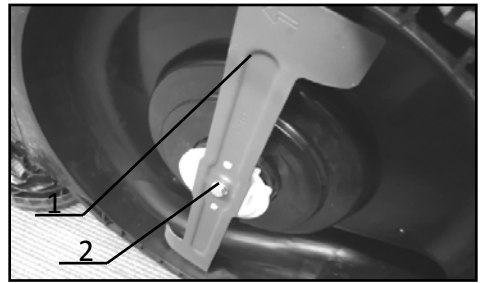

3. Drehen Sie die Schraube mit dem Schraubenschlüssel gegen den Uhrzeigersinn.

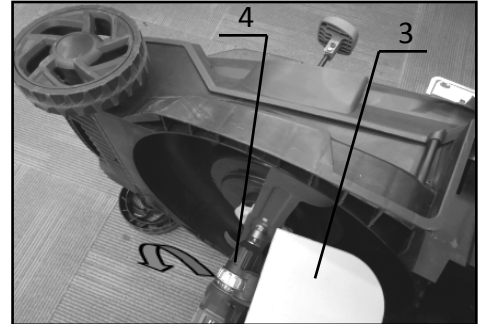

► 1. Mähmesser 2. Sechskantschraube 3. Bauholz 4. Schraubenschlüssel

4. Entfernen Sie nacheinander die Schraube, den Lüfter und das Mähmesser.

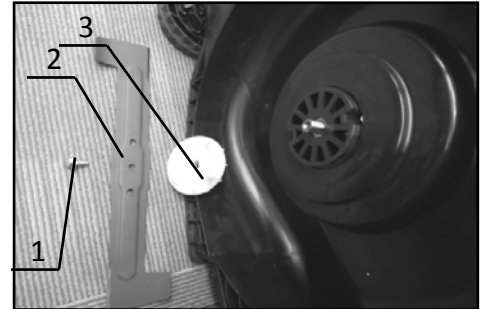

► 1. Sechskantschraube 2. Mähmesser 3. Lüfter

Einbauen des Mähmessers

Um das Mähmesser einzubauen, gehen Sie in umgekehrter Reihenfolge wie beim Ausbau vor.

⚠ WARNUNG: Setzen Sie das Messer vorsichtig ein. Es hat eine Oberseite und eine Unterseite. Setzen Sie das Messer so ein, dass der Drehrichtungspfeil nach außen zeigt.

⚠ WARNUNG: Ziehen Sie die Schraube im Uhrzeigersinn fest an, um das Messer zu sichern.

⚠ WARNUNG: Stellen Sie sicher, dass das Messer und alle Befestigungsteile richtig installiert und fest angezogen sind.

⚠ WARNUNG: Befolgen Sie beim Austauschen des Messers stets die Anweisungen in dieser Bedienungsanleitung.

Lieferumfang

⚠ VORSICHT: Die folgenden Zubehörteile oder Vorrichtungen werden für den Einsatz mit dem in dieser Anleitung beschriebenen RIDA-Werkzeug empfohlen. Die Verwendung anderer Zubehörteile oder Vorrichtungen kann eine Verletzungsgefahr darstellen. Verwenden Sie Zubehörteile oder Vorrichtungen nur für ihren vorgesehenen Zweck.

Wenn Sie weitere Einzelheiten bezüglich dieser Zubehörteile benötigen, wenden Sie sich bitte an Ihre RIDA-Kundendienststelle.

- 1 x Akku-Rasenmäher
- 2 x 4,0 Ah Lithium-Ionen-Akku
- 1 x 90 Minuten Schnellladegerät
- 1 x Bedienungsanleitung

FEHLERBEHEBUNG

Führen Sie vor der Reparatur zunächst eine eigene Inspektion durch. Wenn Sie auf ein Problem stoßen, das nicht in der Bedienungsanleitung beschrieben ist, zerlegen Sie das Gerät nicht, selbst. Wenden Sie sich stattdessen an ein autorisiertes Servicezentrum und verwenden Sie zur Reparatur immer Ersatzteile von Rida.

Problem	Mögliche Ursache	Lösung
Der Mäher funktioniert nicht.	Zwei Akkus sind nicht installiert.	Setzen Sie die Akkus richtig ein.
	Akkuprobem (Unterspannung)	Laden Sie den Akku auf. Wenn der Fehler nach dem Aufladen weiterhin besteht, ersetzen Sie den Akku.
	Der Sicherheitsschlüssel ist nicht eingesteckt.	Stecken Sie den Sicherheitsschlüssel ein.
Der Motor läuft nach kurzer Zeit nicht mehr.	Schwache Batterie	Laden Sie den Akku auf. Wenn der Fehler nach dem Aufladen weiterhin besteht, ersetzen Sie den Akku.
	Die Schnitthöhe ist zu niedrig.	Erhöhen Sie die Schnitthöhe.
Die maximale Drehzahl des Motors kann nicht erreicht werden.	Die Batterie ist unsachgemäß installiert.	Setzen Sie den Akku wie in diesem Handbuch beschrieben ein.
	Die Akkuleistung lässt nach.	Laden Sie den Akku auf. Wenn der Fehler nach dem Aufladen weiterhin besteht, ersetzen Sie den Akku.
	Das Antriebssystem funktioniert nicht richtig.	Wenden Sie sich zur Reparatur an ein autorisiertes Servicezentrum in Ihrer Nähe.
Das Mähmesser dreht sich nicht: ⇒ Stellen Sie die Verwendung des Geräts sofort ein!	Fremdkörper wie z. B. Äste haben sich in der Nähe des Messers eingeklemmt.	Entfernen Sie den Fremdkörper.
	Das Antriebssystem funktioniert nicht richtig.	Wenden Sie sich zur Reparatur an ein autorisiertes Servicezentrum in Ihrer Nähe.
Abnormale Schwingungen: ⇒ Stellen Sie die Verwendung des Geräts sofort ein!	Das Mähmesser ist unausgeglich, übermäßig oder ungleichmäßig abgenutzt.	Ersetzen Sie das Mähmesser.

EG-KONFORMITÄTSERKLÄRUNG



(DE) EG-KONFORMITÄTSERKLÄRUNG

Wir erklären in alleiniger Verantwortung, dass der durch den Typ und den spezifischen Identifizierungscode *1) identifizierte Akku-Rasenmäher allen einschlägigen Bestimmungen der Richtlinien *2) und Normen *3) entspricht. Technische Unterlagen unter *4) – Siehe unten. Die Leitung der repräsentativen Behörde für europäische Normen und Richtlinien ist berechtigt, die technischen Unterlagen zusammenzustellen. Die Erklärung gilt für die an dem Produkt angebrachte CE- Kennzeichnung.

*1) ZLM777-1V LY777S-2150-3000G LY777S-Li-20V

*2) 2006/42/EC, 2014/30/EU, 2014/35/EU, 2011/65/EU, 2000/14/EC

*3) EN 60335-1

EN 60335-2-77

EN 60335-2-29

EN 62233

EN 55014-1

EN 55014-2

EN 61000-3-2

EN 61000-3-3

EN IEC 63000

HYRICAN® Informationssysteme AG

Kalkplatz 5, 99638 Kindelbrück

HYRICAN®

HYRICAN informationssysteme AG

Kalkplatz 5, 99638 Kindelbrück

Tel.: +49 36375 513-0, Fax: -18

www.hyrican.de

BETRIEBSANLEITUNG

RIDA

20V Li-Ionen Akku-Heckenschere

LCGS777-1

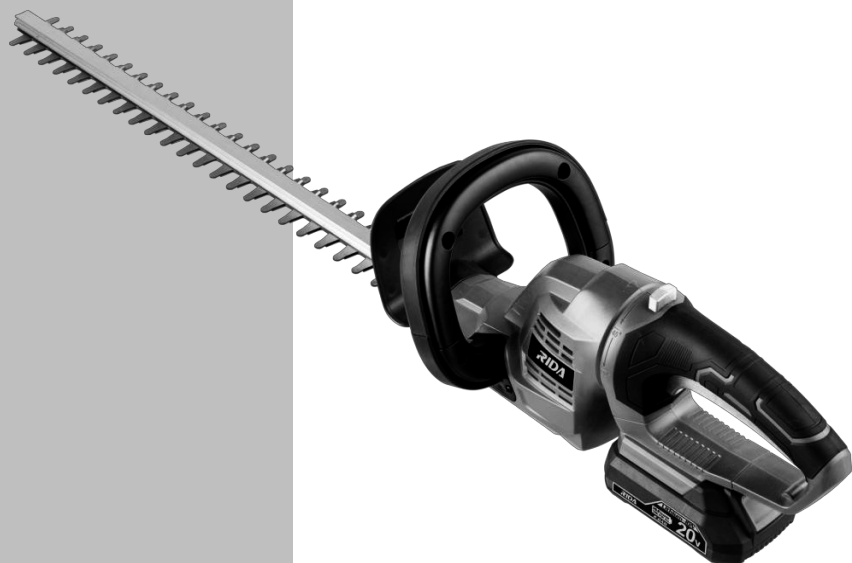

Bitte lesen Sie die Anweisungen sorgfältig durch, bevor Sie die Werkzeuge bedienen.

Vielen Dank für den Kauf von RIDA-Tools!

Service

Informationen zu Servicebedingungen und zur Garantieabwicklung finden Sie auf unserer Homepage im Bereich „Support & Service“. Sie erreichen den Support der Hyrican

Informationssysteme AG über das Kontaktformular.

Kontaktinformationen Service & Support
Montag bis Freitag 08 Uhr - 18 Uhr

Phone: 036375 513-44

E-Mail: support@hyrican.de



Entsorgungshinweise

Der Produkt darf am Ende seiner Lebensdauer nicht über den normalen Hausmüll entsorgt werden. Bitte entsorgen Sie das Gerät und etwaiges Zubehör entsprechend den aktuell gültigen gesetzlichen Vorgaben. Die Werkstoffe sind gemäß ihrer Kennzeichnung wieder verwertbar. Mit der Wiederverwertung, der stofflichen Verwertung oder anderer Formen der Verwertung von Altgeräten leisten Sie einen wichtigen Beitrag zum Schutz unserer Umwelt.

BESCHREIBUNG DER TEILE

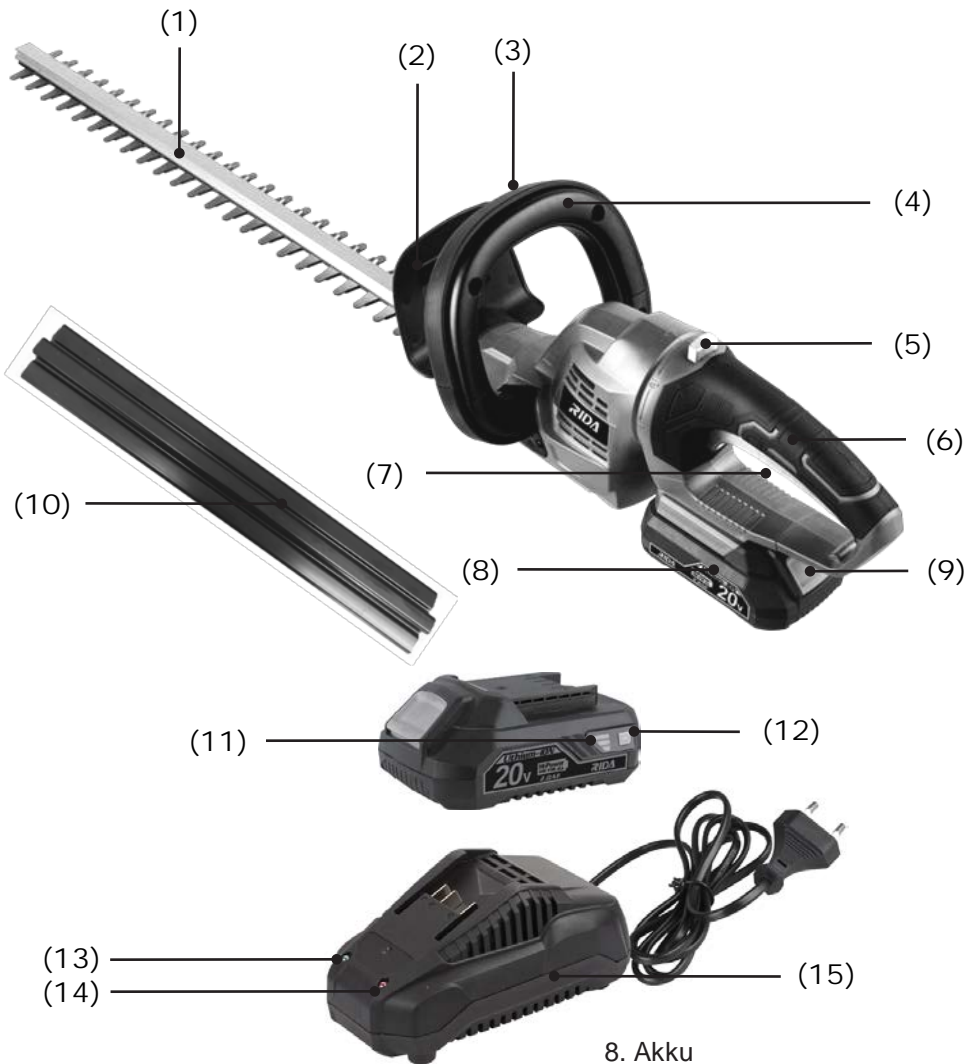

- | | |
|---------------------------------|-----------------------------|
| 1. Messerleiste | 8. Akku |
| 2. Getriebegehäuse | 9. Akku-Sicherungsknopf |
| 3. Führunggriff | 10. Messerschutz |
| 4. Betriebsschalter A | 11. Anzeigelampen |
| 5. Verriegeln-/Entriegeln-Knopf | 12. Prüftaste |
| 6. Weicher Griff (Hauptgriff) | 13. LED-Anzeigelampe (grün) |
| 7. Betriebsschalter B | 14. LED-Anzeigelampe (rot) |
| | 15. Akkuladegerät |

SYMBOLE

⚠️ WARNUNG: Die folgenden Symbole werden für diese Maschine verwendet. Achten Sie darauf, diese vor der Verwendung zu verstehen.

	Tragen Sie eine Schutzbrille, wenn Sie mit dem Gerät arbeiten.
	Tragen Sie bei der Arbeit mit dem Gerät Gehörschutz.
	Tragen Sie bei Arbeiten mit Werkzeugen, die viel Staub verursachen, eine Staubschutzmaske.
	Kopfschutz tragen.
	Das Gerät läuft nach dem Abschalten des Motors weiter.
	Unbeteiligte fernhalten.
	Das Gerät läuft nach dem Abschalten des Motors weiter.
	GEFAHR - Hände vom Messer fernhalten.
	Schutzhandschuhe tragen!
	Tragen Sie eng anliegende Kleidung, wenn Sie mit dem Gerät arbeiten.
	Wenn Sie lange Haare haben, decken Sie sie ab oder tragen Sie ein Haarnetz.
	Nicht dem Regen oder Wasser aussetzen.
	Der Anwender muss die Bedienungsanleitung lesen, um das Risiko einer Verletzung zu verringern.
	Warnung vor allgemeiner Gefahr.
	Nur für EU-Länder Werfen Sie Elektrowerkzeuge nicht in den Hausmüll! Gemäß der Europäischen Richtlinie 2012/19/EU über Elektro- und Elektronik-Altgeräte und Umsetzung in nationales Recht müssen verbrauchte Elektrowerkzeuge getrennt gesammelt und einer umweltgerechten Wiederverwertung zugeführt werden.

SPEZIFIKATIONEN

Modell:	LCGS777-1
Schnittbreite	63 mm
Schnittlänge	510mm
Schnittdurchmesser	Ø15 mm
Anschläge pro Minute	1300 min ⁻¹
Gesamtlänge	980mm
Nennspannung	DC 20 V
Nettogewicht (Nur Hauptkörper)	2,12 kg

Modell (Akku):	LY777-Li-20V
Akku Typ	Li-Ion
Nennspannung	20V 
Akkuleistung	2.0 Ah
Ladezeit	60 Minuten

Modell (Akkuladegerät):	LY777-2150-2400
Nennspannung	230-240 V~, 50 Hz
Nennleistung	65W
Ladespannung	21.5V 
Ladestrom	2.4A
Schutzklasse	 / II

⚠ WARNUNG: Verwenden Sie nur die oben aufgeführten Akkus und Ladegeräte. Bei Verwendung irgendwelcher anderer Akkus und Ladegeräte besteht Verletzungs- und/oder Brandgefahr.

Bestimmungsgemäßer Gebrauch

Das Gerät ist für das Schneiden von Hecken bestimmt.

Geräusch

Der typische A-bewertete Geräuschpegel wird gemäß EN62841-4-2 ermittelt:

Schalldruckpegel (L_{pA}) : 81,5 dB(A)

Unsicherheit (K) : 1,5 dB(A)

Der Geräuschpegel kann während des Betriebs 90 dB (A) überschreiten.

⚠ WARNUNG: Tragen Sie einen Gehörschutz.

Schwingungen

Gesamtwert der Schwingungen (dreiachsige

Vektorsumme) nach EN 62841-4-2

Schwingungsemission (a_v) : 2,5 m/s² oder weniger

Unsicherheit (K) : 1,5 m/s²

HINWEIS: Der angegebene Schwingungsemissionswert wurde im Einklang mit der Standardprüfmethode gemessen und kann für den Vergleich zwischen Werkzeugen herangezogen werden.

HINWEIS: Der angegebene Schwingungsemissionswert kann auch für eine Vorbewertung des Gefährdungsgrads verwendet werden.

⚠ WARNUNG: Die Schwingungsemission während der tatsächlichen Benutzung des Werkzeugs kann je nach der Benutzungsweise des Werkzeugs vom angegebenen Emissionswert abweichen.

⚠ WARNUNG: Identifizieren Sie Sicherheitsmaßnahmen zum Schutz des Benutzers anhand einer Schätzung des Gefährdungsgrads unter den tatsächlichen Benutzungsbedingungen (unter Berücksichtigung aller Phasen des Arbeitszyklus, wie z. B. Ausschalt- und Leerlaufzeiten des Werkzeugs zusätzlich zur Betriebszeit).

SICHERHEITSWARNUNGEN

Allgemeine Sicherheitswarnungen für Elektrowerkzeuge

⚠ WARNUNG: Lesen Sie alle mit diesem Elektrowerkzeug gelieferten Sicherheitswarnungen, Anweisungen, Abbildungen und technischen Daten durch. Eine Missachtung der unten aufgeführten Anweisungen kann zu einem elektrischen Schlag, Brand und/oder schweren Verletzungen führen.

Bewahren Sie alle Warnungen und Anweisungen für spätere Bezugnahme auf.

Der Ausdruck „Elektrowerkzeug“ in den Warnhinweisen bezieht sich auf Ihr mit Netzstrom (mit Kabel) oder Akku (ohne Kabel) betriebenes Elektrowerkzeug.

1) Sicherheit im Arbeitsbereich

a) Sorgen Sie für einen sauberen und gut ausgeleuchteten Arbeitsbereich. Zugestellte oder dunkle Bereiche ziehen Unfälle förmlich an.

b) Verwenden Sie Elektrowerkzeuge niemals an Orten, an denen Explosionsgefahr besteht, wie zum Beispiel in der Nähe von leicht entflammaren Flüssigkeiten, Gasen oder Stäuben.

Bei der Arbeit mit Elektrowerkzeugen kann es zu Funkenbildung kommen, wodurch sich Stäube oder Dämpfe entzünden können.

c) Sorgen Sie bei der Arbeit mit Elektrowerkzeugen dafür, dass sich keine Zuschauer (insbesondere Kinder) in der Nähe befinden.

Wenn Sie abgelenkt werden, können Sie die Kontrolle über das Werkzeug verlieren.

2) Elektrische Sicherheit

a) Elektrowerkzeuge müssen mit passender Stromversorgung betrieben werden. Nehmen Sie niemals irgendwelche Änderungen am Anschlussstecker vor. Verwenden Sie bei Elektrowerkzeugen mit Schutzkontakt (geerdet) niemals Adapterstecker.

Stecker im Originalzustand und passende Steckdosen reduzieren das Stromschlagrisiko.

b) Vermeiden Sie Körperkontakt mit geerdeten Gegenständen wie Rohrleitungen, Heizungen, Herden oder Kühlschränken.

Bei Körperkontakt mit geerdeten Gegenständen besteht ein erhöhtes Stromschlagrisiko.

c) Setzen Sie Elektrowerkzeuge niemals Regen oder sonstiger Feuchtigkeit aus.

Wenn Flüssigkeiten in ein Elektrowerkzeug eindringen, erhöht sich das Stromschlagrisiko.

d) Verwenden Sie das Anschlusskabel nicht missbräuchlich. Tragen Sie das Elektrowerkzeug niemals am Stromkabel, ziehen Sie es nicht damit heran und ziehen Sie den Stecker nicht am Anschlusskabel aus der Steckdose.

Halten Sie das Anschlusskabel von Hitzequellen, Öl, scharfen Kanten und beweglichen Teilen fern.

Beschädigte oder verdrehte Anschlusskabel erhöhen das Stromschlagrisiko.

e) Verwenden Sie, wenn Sie ein Elektrowerkzeug im Freien benutzen, ein für den Außeneinsatz geeignetes Verlängerungskabel.

Ein für den Außeneinsatz geeignetes Kabel vermindert das Stromschlagrisiko.

f) Falls sich der Betrieb des Elektrowerkzeugs in feuchter Umgebung nicht vermeiden lässt, verwenden Sie eine Stromversorgung mit Fehlerstromschutzeinrichtung (Residual Current Device, RCD).

Durch den Einsatz einer Fehlerstromschutzeinrichtung wird das Risiko eines elektrischen Schlag reduziert.

3) Persönliche Sicherheit

a) Bleiben Sie wachsam, achten Sie auf das, was Sie tun, und setzen Sie Ihren Verstand ein, wenn Sie mit Elektrowerkzeugen arbeiten.

Benutzen Sie keine Elektrowerkzeuge, wenn Sie müde sind oder unter Einfluss von Drogen, Alkohol oder Medikamenten stehen.

Bei der Arbeit mit Elektrowerkzeugen können bereits kurze Phasen der Unaufmerksamkeit zu schweren Verletzungen führen.

b) Benutzen Sie eine persönliche Schutzausrüstung. Tragen Sie immer einen Augenschutz.

Schutzausrüstung wie Staubmaske, rutschfeste Sicherheitsschuhe, Schutzhelm und Gehörschutz senken bei angemessenem Einsatz das Verletzungsrisiko.

c) Vermeiden Sie unbeabsichtigtes Einschalten. Achten Sie darauf, dass sich der Schalter in der Aus- (Off-) Position befindet, ehe Sie das Gerät mit der Stromversorgung und/ oder Batteriestromversorgung verbinden, es aufheben oder herumtragen.

Das Herumtragen von Elektrowerkzeugen mit dem Finger am Schalter oder das Herstellen der Stromversorgung bei betätigtem Schalter zieht Unfälle regelrecht an.

d) Entfernen Sie sämtliche Einstellwerkzeuge (Einstellschlüssel), ehe Sie das Elektrowerkzeug einschalten.

Ein an einem beweglichen Teil des Elektrowerkzeugs angebrachter Schlüssel kann zu Verletzungen führen.

e) Überstrecken Sie sich nicht. Achten Sie jederzeit darauf, sicher zu stehen und das Gleichgewicht zu bewahren.

Dadurch haben Sie das Elektrowerkzeug in unerwarteten Situationen besser im Griff.

f) Tragen Sie geeignete Kleidung. Tragen Sie keine lose Kleidung oder Schmuck. Halten Sie Ihr Haar und Ihre Kleidung von beweglichen Teilen fern.

Lose Kleidung, Schmuck oder langes Haar kann von beweglichen Teilen erfasst werden.

g) Wenn Anschlüsse für Staubabsaug- und -sammelvorrichtungen vorhanden sind, sorgen Sie dafür, dass diese richtig angeschlossen und eingesetzt werden.

Durch Entfernen des Staubes können staubbezogene Gefahren vermindert werden.

h) Lassen Sie es nicht zu, dass die durch häufigen Gebrauch von Werkzeugen erworbene Vertrautheit Sie nachlässig macht und Sie die Sicherheitsrichtlinien für das Werkzeug ignorieren.

Eine unvorsichtige Handlung kann in Sekundenbruchteilen zu schweren Verletzungen führen.

4) Einsatz und Pflege von Elektrowerkzeugen

- a) **Überbeanspruchen Sie Elektrowerkzeuge nicht. Benutzen Sie das richtige Elektrowerkzeug für Ihren Einsatzzweck.**

Das richtige Elektrowerkzeug erledigt seine Arbeit bei bestimmungsgemäßem Einsatz besser und sicherer.

- b) **Benutzen Sie das Elektrowerkzeug nicht, wenn es sich nicht am Schalter ein- und ausschalten lässt.**

Jedes Elektrowerkzeug, das nicht mit dem Schalter betätigt werden kann, stellt eine Gefahr dar und muss repariert werden.

- c) **Ziehen Sie den Stecker der Stromversorgung ab und/oder entfernen Sie den Akkupack vom Elektrowerkzeug, falls abnehmbar, ehe Sie Einstellarbeiten vornehmen, Zubehörteile tauschen oder das Elektrowerkzeug verstauen.**

Solche präventiven Sicherheitsmaßnahmen verhindern den unbeabsichtigten Anlauf des Elektrowerkzeugs und die damit verbundenen Gefahren.

- d) **Lagern Sie nicht benutzte Elektrowerkzeuge außerhalb der Reichweite von Kindern, lassen Sie Sie nicht zu, dass Personen das Elektrowerkzeug bedienen, die nicht mit dem Werkzeug selbst und/oder diesen Anweisungen vertraut sind.**

Elektrowerkzeuge in ungeschulten Händen sind gefährlich.

- e) **Wartung von Elektrowerkzeugen und Zubehör. Prüfen Sie sie auf Fehlausrichtungen, Leichtgängigkeit beweglicher Teile, Beschädigungen von Teilen und auf alle anderen Umstände, die sich auf den Betrieb des Elektrowerkzeugs auswirken können. Lassen Sie das Elektrowerkzeug bei Beschädigungen reparieren, ehe Sie es benutzen.**

Viele Unfälle mit Elektrowerkzeugen sind auf schlechte Wartung zurückzuführen.

- f) **Halten Sie Schneidwerkzeuge scharf und sauber.**

Richtig gewartete Schneidwerkzeuge mit scharfen Schneiden bleiben weniger häufig hängen und sind einfacher zu beherrschen.

- g) **Benutzen Sie Elektrowerkzeuge, Zubehör, Werkzeugspitzen und Ähnliches in Übereinstimmung mit diesen Anweisungen – beachten Sie dabei die jeweiligen Arbeitsbedingungen und die Art der auszuführenden Arbeiten.**

Der Gebrauch des Elektrowerkzeugs für andere als die vorgesehenen Anwendungen kann zu gefährlichen Situationen führen.

- h) **Halten Sie Handgriffe und Greifflächen trocken, sauber und frei von Öl und Fett.**

Rutschige Handgriffe und Greifflächen lassen keine sichere Handhabung und Kontrolle des Werkzeugs in unerwarteten Situationen zu.

5) Verwendung und Pflege der Batterie

- a) **Laden Sie das Gerät nur mit dem vom Hersteller empfohlenen Ladegerät auf.**

Ein Ladegerät für einen speziellen Batterietyp kann bei Verwendung mit anderen Batterien zu Brandgefahr führen.

- b) **Verwenden Sie nur die für das Elektrowerkzeug speziell empfohlenen Akkus.**

Eine Verwendung von anderen Batterien kann zu Verletzungen und Bränden führen.

- c) **Ist der Akku nicht in Gebrauch, achten Sie darauf, dass er nicht mit Metallgegenständen, beispielsweise Büroklammern, Münzen, Schlüsseln, Nägeln, Schrauben oder anderen kleinen Metallgegenständen in Kontakt kommt, da diese Gegenstände einen Kurzschluss der Anschlüsse verursachen können.**

Ein Kurzschluss der Batterieanschlüsse kann zu Verbrennungen oder Bränden führen.

- d) **Im Falle von missbräuchlichen Bedingungen kann Flüssigkeit aus dem Akku austreten. Vermeiden Sie in diesem Fall jeglichen Kontakt. Sollten Sie dennoch mit der Batterieflüssigkeit in Berührung kommen, waschen Sie die betroffene Stelle gründlich mit Wasser ab. Ist die Flüssigkeit ins Auge geraten, suchen Sie einen Arzt auf.**

Ausgetretene Batterieflüssigkeiten können zu Reizungen oder Verbrennungen führen.

- e) **Verwenden Sie keinen Akku oder kein Werkzeug, der oder das beschädigt oder verändert ist.**

Beschädigte oder veränderte Akkus können ein unvorhersehbares Verhalten aufweisen, das zu einem Feuer, einer Explosion oder Verletzung führen kann.

- f) **Setzen Sie den Akku oder das Werkzeug keinem Feuer oder keiner zu hohen Temperatur aus.**

Die Einwirkung von Feuer oder einer Temperatur über 130°C kann zu einer Explosion führen.

- g) **Befolgen Sie alle Anweisungen zum Aufladen und laden Sie den Akku oder das Werkzeug nicht außerhalb des Temperaturbereichs auf, der in der Anleitung angegeben ist.**

Wenn Sie den Akku falsch oder bei Temperaturen außerhalb des angegebenen Bereichs aufladen, kann der Akku beschädigt werden und die Gefahr eines Brandes steigen.

6) Service

- a) **Lassen Sie Ihr Elektrowerkzeug durch qualifizierte Fachkräfte und nur unter Einsatz der passenden Originalersatzteile warten.**

Dies sorgt dafür, dass die Sicherheit des Elektrowerkzeugs nicht beeinträchtigt wird.

- b) **Warten Sie niemals beschädigte Akkus.**

Die Wartung von Akkus ist stets vom Hersteller oder autorisierten Dienstleistern durchzuführen.

VORSICHT

Von Kindern und gebrechlichen Personen fernhalten. Werkzeuge sollten bei Nichtgebrauch außerhalb der Reichweite von Kindern und gebrechlichen Personen aufbewahrt werden.

Sicherheitshinweise für Akku-Heckenschere

1. Halten Sie alle Körperteile von der Messerleiste fern. Entfernen Sie das Schneidgut nicht und halten Sie das zu schneidende Material nicht fest, während sich die Messerleiste bewegt. Stellen Sie sicher, dass das Gerät ausgeschaltet ist, wenn Sie eingeklemmtes Material entfernen. Ein Moment der Unachtsamkeit bei der Bedienung der Heckenschere kann zu schweren Verletzungen führen.
2. Tragen Sie die Heckenschere, indem Sie den Griff bei angehaltener Messerleiste halten. Bringen Sie beim Transport oder der Lagerung der Heckenschere immer den Messerschutz an. Die ordnungsgemäße Bedienung der Heckenschere verhindert Verletzungen durch die Messerleiste.
3. Halten Sie das Elektrowerkzeug nur an den isolierten Griffflächen, da die Messerleiste des Geräts mit versteckten elektrischen Leitungen in Berührung kommen kann. Der Kontakt der Messerleiste mit dem stromführenden Kabel kann die freiliegenden Metallteile des Elektrowerkzeugs „elektrisieren“ und den Bediener einem Stromschlag aussetzen.
4. **GEFAHR – Halten Sie die Hände von der Messerleiste fern.** Der Kontakt mit der Messerleiste kann zu schweren Verletzungen führen.
5. Benutzen Sie die Heckenschere nicht bei Regen, Nässe oder sehr feuchten Bedingungen. Der Motor ist nicht wasserdicht.
6. Erstbenutzer sollte sich von einem erfahrenen Benutzer in die Handhabung einweisen lassen.
7. Die Heckenschere darf nicht von Kindern oder Jugendlichen unter 18 Jahren benutzt werden. Jugendliche über 16 Jahre können von dieser Einschränkung ausgenommen werden, wenn sie unter Aufsicht einer Fachkraft ausgebildet werden.
8. Benutzen Sie die Heckenschere nur, wenn Sie in guter körperlicher Verfassung sind. Wenn Sie müde sind, wird Ihre Konzentration nachlassen. Seien Sie am Ende eines Arbeitstages besonders vorsichtig. Führen Sie alle Arbeiten ruhig und sorgfältig aus. Der Benutzer haftet für alle Schäden an Dritten.
9. Verwenden Sie den Trimmer niemals unter dem Einfluss von Alkohol, Drogen oder Medikamenten.
10. Arbeitshandschuhe aus robustem Leder gehören zur Grundausstattung der Heckenschere und müssen bei der Arbeit stets getragen werden. Tragen Sie außerdem festes Schuhwerk mit rutschfesten Sohlen.
11. Vergewissern Sie sich vor Beginn der Arbeit, dass das Gerät in gutem Betriebszustand ist. Stellen Sie sicher, dass die Schutzvorrichtungen ordnungsgemäß angebracht sind. Verwenden Sie die Heckenschere nur, wenn sie vollständig montiert ist.
12. Vergewissern Sie sich vor Beginn der Arbeit, dass Sie einen sicheren Stand haben.
13. Halten Sie während des Betriebs das Gerät fest.
14. Betreiben Sie das Gerät nicht unnötigerweise im Leerlauf.
15. Schalten Sie sofort den Motor aus und entfernen Sie den Akkupack, wenn die Messerleiste mit einem Zaun oder einem anderen harten Gegenstand in Berührung kommt. Überprüfen Sie die Messerleiste auf Beschädigungen und reparieren Sie sie bei Beschädigungen sofort.
16. Schalten Sie das Gerät immer aus und entfernen Sie den Akkupack, bevor die Heckenschere überprüft, Störungen beheben oder im Gerät eingeklemmtes Material entfernen.
17. Schalten Sie das Gerät immer aus und entfernen Sie den Akkupack, bevor Sie Wartungsarbeiten durchführen.
18. Wenn Sie die Heckenschere in eine andere Position bringen, entfernen Sie immer den Akkupack und setzen Sie den Messerschutz auf die Messerleiste. Tragen Sie die Heckenschere niemals mit laufender Messerleiste. Fassen Sie die Messerleiste nicht mit der Hand an.
19. Reinigen Sie die Heckenschere und insbesondere die Messerleiste nach dem Gebrauch und vor längerer Lagerung. Ölen Sie die Messerleiste leicht ein und setzen Sie den Messerschutz auf. Der mitgelieferte Messerschutz kann an der Wand aufgehängt werden und bietet eine sichere und praktische Aufbewahrungsmöglichkeit für die Heckenschere.
20. Bewahren Sie die Heckenschere mit Messerschutz in einem trockenen Raum auf. Halten Sie sie von Kindern fern. Lagern Sie die Heckenschere niemals im Freien.
21. Richten Sie die Messerleiste niemals auf sich selbst oder andere Personen.
22. Wenn sich die Messerleiste nicht mehr bewegen, weil sich während des Betriebs Fremdkörper zwischen den Klingen verfangen haben, schalten Sie das Gerät aus, nehmen Sie den Akkupack heraus und entfernen Sie die Fremdkörper mit einer Zange oder ähnlichem. Das Entfernen der Fremdkörper mit der Hand kann zu Verletzungen führen, da sich die Klingen beim Entfernen der Fremdkörper bewegen können.
23. Vermeiden Sie gefährliche Umgebungen. Bedienen Sie das Gerät nicht in nassen oder feuchten Bereichen und setzen Sie es nicht dem Regen aus. Das Eindringen von Wasser in das Gerät erhöht die Gefahr eines Stromschlags.
24. Werfen Sie die Batterie(n) nicht ins Feuer, da der Akkupack explodieren kann. Erkundigen Sie sich bei den örtlichen Behörden nach eventuellen speziellen Entsorgungshinweisen.
25. Öffnen oder beschädigen Sie die Batterie(n) nicht. Der freigesetzte Elektrolyt ist ätzend und kann zu Augen- und Hautschäden führen. Es kann beim Verschlucken giftig sein.
26. Laden Sie den Akku nicht im Regen oder an feuchten Orten auf.
27. Überprüfen Sie vor dem Betrieb die Hecken und Sträucher auf Fremdkörper wie Stacheldraht oder versteckte Kabel.

ANWEISUNGEN AUFBEWAHREN

⚠ WARNING: Lassen Sie die Bequemlichkeit oder die Vertrautheit mit dem Produkt (durch wiederholten Gebrauch) NICHT die strikte Einhaltung der einschlägigen Sicherheitsvorschriften für das betreffende Produkt ersetzen. Fehlerhafte Verwendung oder Nichtbeachtung der in dieser Bedienungsanleitung aufgeführten Sicherheitsregeln kann zu schweren Verletzungen führen.

Wichtige Sicherheitsanweisungen für Akku

1. Lesen Sie vor der Benutzung des Akkus alle Anweisungen und Warnhinweise, die an (1) Ladegerät, (2) Akku und (3) Akkuwerkzeug angebracht sind.
2. Unterlassen Sie ein Zerlegen des Akkus.
3. Falls die Betriebszeit beträchtlich kürzer geworden ist, stellen Sie den Betrieb sofort ein. Anderenfalls besteht die Gefahr von Überhitzung, möglichen Verbrennungen und sogar einer Explosion.
4. Falls Elektrolyt in Ihre Augen gelangt, waschen Sie sie mit sauberem Wasser aus, und begeben Sie sich unverzüglich in ärztliche Behandlung. Anderenfalls können Sie Ihre Sehkraft verlieren.
5. Der Akku darf nicht kurzgeschlossen werden:
 - (1) Die Kontakte dürfen nicht mit leitfähigem Material berührt werden.
 - (2) Lagern Sie den Akku nicht in einem Behälter zusammen mit anderen Metallgegenständen, wie z. B. Nägeln, Münzen usw.
 - (3) Setzen Sie den Akku weder Wasser noch Regen aus.

Ein Kurzschluss des Akkus verursacht starken Stromfluss, der Überhitzung, mögliche Verbrennungen und einen Defekt zur Folge haben kann.

6. Lagern Sie das Werkzeug und den Akku nicht an Orten, an denen die Temperatur 50 °C erreichen oder überschreiten kann.
7. Versuchen Sie niemals, den Akku zu verbrennen, selbst wenn er stark beschädigt oder vollkommen verbraucht ist. Der Akku kann im Feuer explodieren.
8. Achten Sie darauf, dass der Akku nicht fallen gelassen oder Stößen ausgesetzt wird.
9. Benutzen Sie keine beschädigten Akkus.
10. Die enthaltenen Lithium-Ionen-Akkus unterliegen den Anforderungen der Gefahrgut-Gesetzgebung.

Für kommerzielle Transporte, z. B. durch Dritte oder Spediteure, müssen besondere Anforderungen zu Verpackung und Etikettierung beachtet werden.

Zur Vorbereitung des zu transportierenden Artikels ist eine Beratung durch einen Experten für Gefahrgut erforderlich. Bitte beachten Sie möglicherweise ausführlichere nationale Vorschriften.

Überkleben oder verdecken Sie offene Kontakte, und verpacken Sie den Akku so, dass er sich in der Verpackung nicht umher bewegen kann.

11. Befolgen Sie die örtlichen Bestimmungen bezüglich der Entsorgung von Akkus.
12. Verwenden Sie die Akkus nur mit den von RIDA angegebenen Produkten. Das Einsetzen der Akkus in nicht konforme Produkte kann zu einem Brand, übermäßiger Hitzebildung, einer Explosion oder Auslaufen von Elektrolyt führen.

DIESE ANWEISUNGEN AUFBEWAHREN.

⚠ VORSICHT: Verwenden Sie nur Original-RIDA-Akkus. Die Verwendung von Nicht-Original-RIDA-Akkus oder von Akkus, die abgeändert worden sind, kann zum Bersten des Akkus und daraus resultierenden Bränden, Personenschäden und Beschädigung führen. Außerdem wird dadurch die RIDA-Garantie für das RIDA-Werkzeug und -Ladegerät ungültig.

Hinweise zur Aufrechterhaltung der maximalen Akku-Nutzungsdauer

1. Laden Sie den Akku, bevor er vollkommen erschöpft ist. Schalten Sie das Werkzeug stets aus, und laden Sie den Akku, wenn Sie ein Nachlassen der Werkzeugleistung feststellen.
2. Unterlassen Sie erneutes Laden eines voll aufgeladenen Akkus. Überladen führt zu einer Verkürzung der Nutzungsdauer des Akkus.
3. Laden Sie den Akku bei Raumtemperatur zwischen 5 – 45 °C. Lassen Sie einen heißen Akku abkühlen, bevor Sie ihn laden.

Allgemeine Sicherheitswarnungen für Akkuladegerät

1. Den Arbeitsplatz stets sauber halten. Unordentliche Arbeitsplätze und Werkbänke erhöhen die Unfallgefahr.
2. Gefährliche Umgebungen vermeiden. Das Werkzeug und das Ladegerät nicht dem Regen aussetzen. Das Werkzeug und das Ladegerät nicht an feuchten oder naßen Stellen gebrauchen. Und den Arbeitsbereich gut beleuchten. Elektrowerkzeuge und Ladegerät niemals in der Nähe von brennbaren oder explosiven Materialien verwenden. Werkzeuge und Ladegerät niemals in der Anwesenheit von entflammaren Flüssigkeiten oder Gasen verwenden.
3. Das Gerät ist nicht für Verwendung durch Kinder oder gebrechliche Personen ohne Aufsicht gedacht. Kinder sollten beaufsichtigt werden, um sicherzustellen, dass sie nicht mit dem Gerät spielen. Alle Besucher sollten in sicherer Entfernung vom Arbeitsbereich gehalten werden.
4. Unbenutzte Werkzeuge und Ladegerät wegräumen. Wenn nicht gebraucht, sollten die Werkzeuge an einer trockenen und hochgelegenen Stelle oder unter Verschluss außerhalb der Reichweite von Kindern aufbewahrt werden.

Werkzeugen und Ladegerät dort lagern, wo die Temperatur weniger als 50°C beträgt.

- Das Kabel nicht mißbrauchen. Tragen Sie niemals das Ladegerät am Kabel und ziehen Sie sie nicht am Kabel, um den Stecker von der Steckdose abzutrennen.
Das Kabel gegen Hitze, Öl und scharfe Kanten schützen.
- Wenn das Ladegerät nicht gebraucht wird oder einer Prüfung und Instandhaltung unterzogen wird trennen Sie das Kabel des Ladegerätes vom Wechselstromausgang.
- Immer das vorgeschriebene Ladegerät verwenden. Niemals ein anderes Ladegerät verwenden um Gefahr zu vermeiden.
- Nur Original-RIDA-Ersatzteile verwenden.
- Das Werkzeug und Ladegerät nicht für eine Verwendung die nicht in der Gerauchsanweisung vorgeschrieben ist gebrauchen.
- Falls das mitgelieferte Kabel beschädigt wird, muss es durch den Hersteller, seinen Kundendienstvertreter oder eine ähnlich qualifizierte Person ausgewechselt werden, um Gefahren zu vermeiden.
Die Reparaturen sollten nur in autorisierten Service- Werkstätten durchgeführt werden. Der Hersteller ist nicht für irgendwelche Schäden und Unfälle verantwortlich, die durch unautorisierte Fachkräfte verursacht werden, ebenso der Mißbrauch von Werkzeugen.
- Um die vorgesehene Vollständigkeit des Werkzeuges und Ladegeräts zu sichern entfernen Sie nicht die angebrachten Abdeckungen und Schrauben.
- Immer das Ladegerät mit der auf dem Typenschild vorgeschriebenen Spannung gebrauchen.
- Immer vor der Benutzung die Batterie laden.
- Nur die vorgeschriebene Batterie verwenden.
Keine gewöhnliche Trockenbatterie oder Auto-Batterie, die nicht vorgeschrieben wurden für das Elektro-Werkzeug verwenden.
- Keinen Transformator mit Puffersatz verwenden.
Die Batterie nicht an einem elektrischen Generator oder einer Gleichstromversorgung ausladen.
- Immer die Batterie drinnen aufladen. Da das Ladegerät und die Batterie sich beim Laden sich erhitzen, an einem Ort der nicht an direkten Sonnenstrahlen ausgesetzt ist und wo niedrige Feuchtigkeit besteht laden.
- Dieses Gerät darf nicht von Personen (einschließlich Kindern) mit eingeschränkten physischen, sensorischen oder geistigen Fähigkeiten bzw. Fehlern Erfahrung und Wissen verwendet werden, außer Sie werden von einer Person beim Einsatz des Geräts unterstützt bzw. überwacht, die für ihre Sicherheit verantwortlich ist.
- Kinder sollten beaufsichtigt werden, damit Sie das Gerät nicht als Spielgerät verwenden.
- Das Ladegerät nicht fortlaufend laden.
Nach Beendigung einer Ladung lassen Sie das Ladegerät ungefähr 15 Minuten ruhen, bevor die nächste Batterieladung unternommen wird.
- Keine Fremdkörper durch das Anschlußloch der Batterie eindringen lassen.
- Niemals die Batterie und das Ladegerät auseinandernehmen.
- Niemals die Batterie kurzschließen.
- Kurzschluß der Batterie verursacht eine zu große Stromzufuhr und Überhitzung, wodurch Durchbrennen oder Schaden bei der Batterie entsteht.
- Die Batterie nicht ins Feuer werfen. Sie könnte dabei explodieren.
- Das Benutzen einer leeren Batterie beschädigt das Ladegerät.
- Bringen Sie die Batterie zum Geschäft, wo Sie sie gekauft haben, sobald die Lebensdauer der Batterie zur Neige geht. Die leere Batterie nicht wegwerfen.
- Darauf achten, daß keine Gegenstände durch Belüftungsschlitze das Ladegeräts in das Gerät eindringen. Wenn Metallobjekte oder entzündliche Gegenstände durch die Belüftungsschlitze des Ladegeräts eindringen, kann dies zu elektrischen Schlägen führen oder das Ladegerät beschädigen.

LADEN

⚠ VORSICHT: Ziehen Sie immer den Stecker, bevor Sie den Akku aus dem Ladegerät entnehmen oder an das Ladegerät anschließen.

⚠ VORSICHT: Vergewissern Sie sich vor der Wenn das Ladegerät ständig in Betrieb war, wird es heiß, das stellt eine Ursache für Ausfälle dar. Sobald der Ladevorgang abgeschlossen ist, lassen Sie das Ladegerät vor dem nächsten Ladevorgang 15 Minuten ruhen.



Wichtige Sicherheitsanweisungen für Akkuladegerät

- Die Batterie immer bei einer Temperatur von 5–45°C laden. Laden bei einer Temperatur, die niedriger als 5°C ist, wird gefährliche Überladung verursachen. Die Batterie kann nicht bei einer Temperatur über 45°C geladen werden. Die beste Temperatur zum Laden wäre von 20–25°C.

- 1. LED-Anzeigelampe(grün)
- 2. LED-Anzeigelampe(rot)
- 3. Akkuladegerät

Laden Sie vor dem Gebrauch des Elektrowerkzeugs den Akku wie folgt auf.

1. Stellen Sie das Gerät immer auf eine saubere, trockene Oberfläche innerhalb von 1,8 m von einer Steckdose entfernt.
2. Stecken Sie den Stecker des Ladegeräts in eine Steckdose und die LED-Anzeigelampe leuchtet grün.
3. Legen Sie den Akkupack in das Ladegerät ein und die LED-Anzeigelampe leuchtet rot.
4. Nach ca. 2 Stunden Ladezeit leuchtet die LED-Anzeigelampe grün, d.h. der Akku ist vollständig aufgeladen.
5. Trennen Sie das Gerät nach dem Aufladen und das Gerät ist einsatzbereit.

FUNKTIONSBESCHREIBUNG

VORSICHT: Vergewissern Sie sich vor der Durchführung von Einstellungen oder Funktionsprüfungen des Werkzeugs stets, dass das Werkzeug ausgeschaltet und der Akku abgenommen ist.

Anbringen und Abnehmen des Akkus

VORSICHT: Schalten Sie das Werkzeug stets aus, bevor Sie den Akku anbringen oder abnehmen.

VORSICHT: Halten Sie das Werkzeug und den Akku beim Anbringen oder Abnehmen des Akkus sicher fest. Wenn Sie das Werkzeug und den Akku nicht sicher festhalten, können sie Ihnen aus der Hand rutschen, was zu einer Beschädigung des Werkzeugs und des Akkus und zu Körperverletzungen führen kann.



- 1. Akku-Sicherungsknopf 2. Akku

Ziehen Sie den Akku zum Abnehmen vom Werkzeug ab, während Sie den Akku-Sicherungsknopf an der Vorderseite des Akkus verschieben.

Richten Sie zum Anbringen des Akkus dessen Führungsfeder auf die Nut im Gehäuse aus, und schieben Sie den Akku hinein. Schieben Sie ihn vollständig ein, bis er mit einem hörbaren Klicken einrastet.

VORSICHT: Schieben Sie den Akku stets bis zum Anschlag ein. Anderenfalls kann er aus dem Werkzeug herausfallen und Sie oder umstehende Personen verletzen.

VORSICHT: Unterlassen Sie Gewaltanwendung beim Anbringen des Akkus. Falls der Akku nicht reibungslos hineingleitet, ist er nicht richtig ausgerichtet.

Anzeigen der Akku-Restkapazität



- 1. Anzeigelampen 2. Prüftaste

Drücken Sie die Prüftaste am Akku, um die Akku-Restkapazität anzuzeigen.

Anzeigelampen		Restkapazität
Erleuchtet	Aus	
		75% to 100%
		25% to 50%
		10% to 25%

HINWEIS: Abhängig von den Benutzungsbedingungen und der Umgebungstemperatur kann die Anzeige geringfügig von der tatsächlichen Kapazität abweichen.

Werkzeug/Akku-Schutzsystem

Das Werkzeug ist mit einem Werkzeug/Akku-Schutzsystem ausgestattet. Dieses System schaltet die Stromversorgung des Motors automatisch ab, um die Lebensdauer von Werkzeug und Akku zu verlängern. Das Werkzeug bleibt während des Betriebs automatisch stehen, wenn das Werkzeug oder der Akku einer der folgenden Bedingungen unterliegt:

Überlastschutz

Wird der Akku auf eine Weise benutzt, die eine ungewöhnlich hohe Stromaufnahme bewirkt, bleibt das Werkzeug ohne jegliche Anzeige automatisch stehen. Schalten Sie in dieser Situation das Werkzeug aus, und brechen Sie die Arbeit ab, die eine Überlastung des Werkzeugs verursacht hat. Schalten Sie dann das Werkzeug wieder ein, um es neu zu starten.

Überhitzungsschutz

Wenn das Werkzeug/der Akku überhitzt wird, bleibt das Werkzeug automatisch stehen. Lassen Sie den Akku in dieser Situation abkühlen, bevor Sie das Werkzeug wieder einschalten.

Überentladungsschutz

Wenn die Akkukapazität unzureichend wird, bleibt das Werkzeug automatisch stehen. Nehmen Sie in diesem Fall den Akku vom Werkzeug ab, und laden Sie ihn auf.

Schalterfunktion

⚠ WARNUNG: Prüfen Sie vor dem Einsetzen des Akkupacks in das Gerät immer, ob der Betriebsschalter richtig aktiviert ist und beim Loslassen in die Position „AUS“ zurückkehrt.

⚠ WARNUNG: Zu Ihrer Sicherheit ist dieses Gerät mit zwei Betriebsschalter ausgestattet, die ein unbeabsichtigtes Starten des Geräts verhindert. Benutzen Sie das Gerät nicht, wenn Sie nur einen Betriebsschalter betätigen, ohne einen anderen Schalter zu drücken. Wenden Sie sich für Reparaturen an ein örtliches Servicezentrum von Rida.

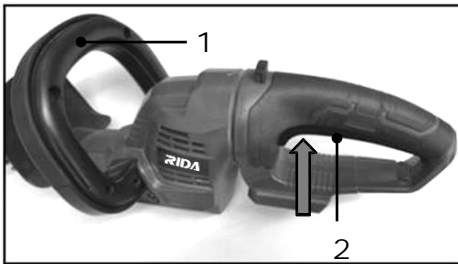

► 1. Betriebsschalter A 2. Betriebsschalter B

Um ein versehentliches Drücken des Schalters zu verhindern, ist das Gerät mit zwei Betriebsschaltern zur Aktivierung ausgestattet.

Um das Gerät zu aktivieren, betätigen Sie den Betriebsschalter A und den Betriebsschalter B gleichzeitig. Lassen Sie einen der beiden Schalter los, um das Gerät anzuhalten.

Anpassen des Griffwinkels

Drücken Sie den Verriegeln-/Entriegeln-Knopf und drehen Sie dann den Griff, um den Winkel anzupassen. Wenn Sie den gewünschten Winkel eingestellt haben, lassen Sie den Knopf los, um ihn zu arretieren. Der Winkel des Griffs kann in 2 Stufen auf der linken und rechten Seite um jeweils 90 Grad verstellt werden. Stellen Sie ihn nach Bedarf ein.

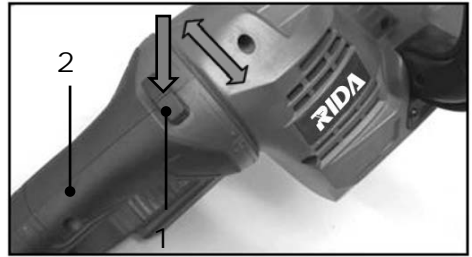

► 1. Verriegeln-/Entriegeln-Knopf 2. Betriebsschalter B

ZUSAMMENBAU

⚠ ACHTUNG: Vergewissern Sie sich immer, dass das Gerät ausgeschaltet und der Akku entfernt ist, bevor Sie Arbeiten am Gerät durchführen.

⚠ ACHTUNG: Tragen Sie beim Anbringen oder Abnehmen des Messerschutzes immer Handschuhe, um versehentlichen Kontakt mit der Messerleiste zu vermeiden.

Anbringen oder Entfernen des Messerschutzes

⚠ VORSICHT: Fassen die Messerleiste nicht an, wenn Sie den Messerschutz anbringen oder entfernen.

Um den Messerschutz zu entfernen, ziehen Sie ihn leicht heraus und schieben Sie ihn dann zur Seite. Um den Messerschutz anzubringen, führen Sie die Schritte in umgekehrter Reihenfolge aus.

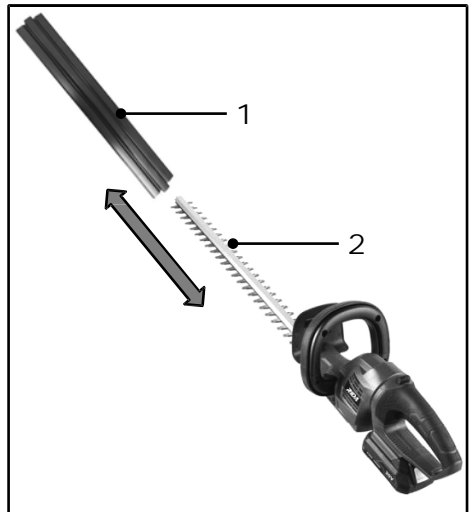

► 1. Messerschutz 2. Messerleiste

BETRIEB

⚠ WARNUNG: Halten Sie die Hände von der Messerleiste fern.

⚠ ACHTUNG: Vermeiden Sie den Einsatz des Geräts bei sehr heißem Wetter. Achten Sie während des Betriebs auf Ihre körperliche Verfassung.

⚠ ACHTUNG: Achten Sie darauf, dass Sie beim Schneiden nicht versehentlich mit Metallzäunen oder anderen harten Gegenständen in Berührung kommen. Die Messerleiste kann brechen und Verletzungen verursachen.

⚠ ACHTUNG: Achten Sie darauf, dass die Messerleiste nicht den Boden berühren. Das Gerät kann zurückschlagen und Verletzungen verursachen.

⚠ ACHTUNG: Das Übergreifen mit einer Heckenschere, insbesondere von einer Leiter aus, ist äußerst gefährlich. Arbeiten Sie nicht auf wackeligen oder gebrechlichen Gegenständen.

HINWEIS: Schneiden Sie mit dem Werkzeug keine Äste mit einem Durchmesser von mehr als 15 mm. Schneiden Sie die Äste mit einer Astschere 10 cm unter der Schnitthöhe ab, bevor Sie das Gerät einsetzen.

HINWEIS: Fällen Sie keine toten Bäume oder ähnliche harte Gegenstände. Andernfalls kann das Werkzeug beschädigt werden.

HINWEIS: Schneiden Sie das Gras oder Unkraut nicht, während Sie die Messerleiste verwenden. Die Messerleiste kann sich im Gras oder Unkraut verfangen.

HINWEIS: Benutzen Sie während des Betriebs immer den Seitengriff (Führungsgriff) und halten Sie das Gerät an den Griffen auf beiden Seiten fest.



► 1. Führungsgriff 2. Getriebegehäuse

1. Halten Sie das Werkzeug mit beiden Händen, betätigen Sie gleichzeitig Betriebsschalter A und Betriebsschalter B und fahren Sie vorwärts.

2. Für den Grundbetrieb kippen Sie die Messerleiste in die Schneidrichtung und bewegen sie ruhig und langsam mit einer Geschwindigkeit von 3 bis 4 Sekunden pro Meter.

3. Um den oberen Teil der Hecke gleichmäßig zu schneiden, binden Sie eine Schnur in der gewünschten Höhe fest und schneiden Sie entlang dieser Schnur.

4. Wenn der Spänebehälter an der Messerleiste angebracht ist, sammelt er die abgeworfenen Blätter und erleichtert die Reinigung.

5. Um eine Heckenseite gleichmäßig zu schneiden, schneiden Sie bitte von unten nach oben.

6. Beim Beschneiden in eine runde Form (Buchsbaum, Rhododendron usw.) schneiden Sie von der Wurzel bis zur Spitze, um ein schönes Aussehen zu erzielen.

Lieferumfang

⚠ VORSICHT: Die folgenden Zubehörteile oder Vorrichtungen werden für den Einsatz mit dem in dieser Anleitung beschriebenen RIDA-Werkzeug empfohlen. Die Verwendung anderer Zubehörteile oder Vorrichtungen kann eine Verletzungsgefahr darstellen. Verwenden Sie Zubehörteile oder Vorrichtungen nur für ihren vorgesehenen Zweck.

Wenn Sie weitere Einzelheiten bezüglich dieser Zubehörteile benötigen, wenden Sie sich bitte an Ihre RIDA-Kundendienststelle.

- 1 x Akku-Heckenschere
- 1 x 2,0 Ah Lithium-Ionen-Akku
- 1 x 60 Minuten Schnellladegerät
- 1 x Bedienungsanleitung

WARTUNG UND INSPEKTION

⚠ VORSICHT: Vergewissern Sie sich vor der Durchführung von Inspektions- oder Wartungsarbeiten stets, dass das Werkzeug ausgeschaltet und der Akku abgenommen ist.

ANMERKUNG: Verwenden Sie auf keinen Fall Benzin, Waschbenzin, Verdünnern, Alkohol oder dergleichen. Solche Mittel können Verfärbung, Verformung oder Rissbildung verursachen.

Um die SICHERHEIT und ZUVERLÄSSIGKEIT dieses Produkts zu gewährleisten, sollten Reparaturen und andere Wartungs- oder Einstellarbeiten nur von RIDA-Vertragswerkstätten oder RIDA-Kundendienstzentren unter ausschließlicher Verwendung von RIDA-Originalersatzteilen ausgeführt werden.

1. Inspektion des Werkzeugs

Da die Benutzung eines stumpfen Werkzeugs die Effizienz mindern und möglicherweise zu Fehlfunktionen des Motors führen kann, muss das Werkzeug geschärft oder ersetzt werden, sobald eine Abnutzung bemerkt wird.

2. Inspektion der Befestigungsschrauben

Inspizieren Sie regelmäßig alle Befestigungsschrauben und stellen Sie sicher, dass sie richtig festgezogen sind. Sollte eine der Schrauben locker werden, ziehen Sie sie sofort wieder fest an. Falls dies nicht getan wird, könnte das zu ernsthaften Gefahren führen.

3. Wartung des Motors

Die Wicklung des Motors ist das "Herzstück" des Elektrowerkzeugs. Wenden Sie die gebotene Sorgfalt auf, um sicherzustellen, dass die Wicklung nicht beschädigt und/oder mit Öl oder Wasser benetzt wird.

4. Außenreinigung

Wenn der Bohrschrauber schmutzig ist, mit einem weichen trockenen Tuch oder einem mit Seifenwasser befeuchteten Tuch abwischen. Kein Chlorlösungsmittel, Benzin oder Farbenverdünner verwenden, da diese Kunststoffe aufweichen.

5. Lagerung

Den Bohrschrauber bei einer Temperatur von unter 50°C und außerhalb der Reichweite von Kindern lagern.

HINWEIS:

Aufbewahren von Lithiumionenbatterien
Vergewissern Sie sich, dass die Lithiumionenbatterien voll aufgeladen sind, bevor Sie sie lagern.

Das Lagern der Akkus über längere Zeit (3 Monate oder mehr) mit einem niedrigen Ladestand kann zu einer Leistungsminderung führen, welche die Nutzungszeit der Akkus deutlich verkürzt oder mit sich bringt, dass die Akkus keine Ladung mehr halten können.

Eine deutliche Verkürzung der Nutzungszeit kann jedoch durch wiederholtes Aufladen und zweibis fünfmaliges Benutzen der Akkus wieder behoben werden.

Sollte die Nutzungszeit trotz wiederholtem Aufladen und Benutzung extrem kurz sein, betrachten Sie die Akkus als tot und kaufen Sie neue Akkus.

Hakennut

Die Hakennut an der Unterseite des Geräts erleichtert das Aufhängen des Geräts an einem Nagel oder einer Schraube an der Wand.

Bringen Sie den Messerschutz an der Messerleiste an, damit die Messerleiste nicht frei liegt. Halten Sie das Gerät von Kindern fern. Bewahren Sie das Gerät an einem Ort auf, an dem es weder Feuchtigkeit noch Regen ausgesetzt ist.

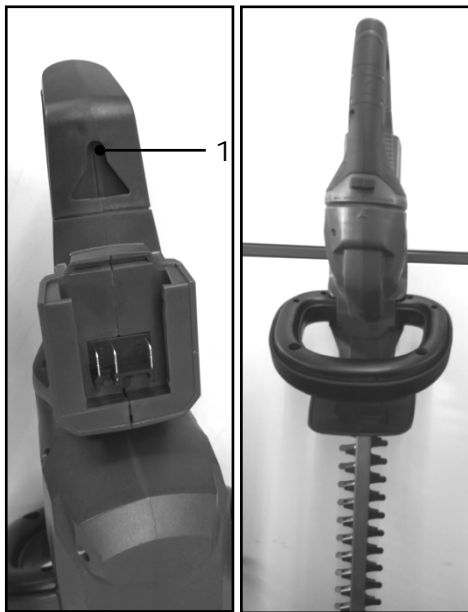

► 1. Hakennut

HYRICAN® Informationssysteme AG

Kalkplatz 5

99638 Kindelbrück

Tel.: +49 (0) 36375 - 5130

Fax.: +49 (0) 36375 - 51318

service@hyrican.de

info@hyrican.de

www.hyrican.de

Copyright © 2022 hyrican®

EG-KONFORMITÄTSERKLÄRUNG



(DE) EG-KONFORMITÄTSERKLÄRUNG

Wir erklären in alleiniger Verantwortung, dass der durch den Typ und den spezifischen Identifizierungscode *1) identifizierte Akku-Heckenschere allen einschlägigen Bestimmungen der Richtlinien *2) und Normen *3) entspricht. Technische Unterlagen unter *4) – Siehe unten. Die Leitung der repräsentativen Behörde für europäische Normen und Richtlinien ist berechtigt, die technischen Unterlagen zusammenzustellen. Die Erklärung gilt für die an dem Produkt angebrachte CE- Kennzeichnung.

*1) LCGS777-1 LY777-2150-2400 LY777-Li-20V

*2) 2006/42/EC, 2014/30/EU, 2014/35/EU, 2011/65/EU

*3) EN 62841-1
EN 62841-4-2
EN 60335-1
EN 60335-2-29
EN 55014-1
EN 55014-2
EN IEC 63000

HYRICAN® Informationssysteme AG

Kalkplatz 5, 99638 Kindelbrück **HYRICAN®**

HYRICAN informationssysteme AG
Kalkplatz 5, 99638 Kindelbrück
Tel.: +49 36375 513-0, Fax: -18
www.hyrican.de