

BETRIEBSANLEITUNG

Gartenpumpe

GP 600 ECO
GPI 600 ECO

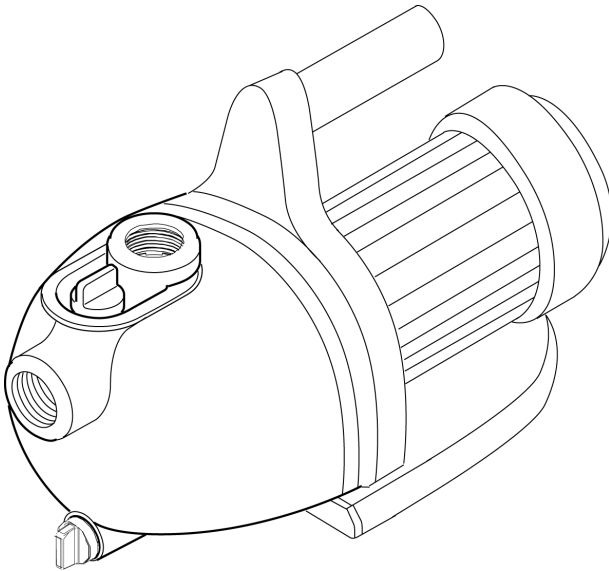

DE

GB

NL

FR

IT

SI

HR

RS

PL

CZ

SK

HU

DK

SE

NO

FI

EE

LT

LV

RU

UA



TR 066



Inhaltsverzeichnis

Deutsch	6
English	16
Nederlands	26
Français	36
Italiano	46
Slovenščina	56
Hrvatski	65
Српски	74
Polski	84
Česky	94
Slovenská	104
Magyarul	114
Dansk	124
Svensk	133
Norsk	142
Suomi	151
Eesti	160
Lietuvių	169
Latviešu	179
Русский	189
Україна	200

© 2017

AL-KO KOBER GROUP Kötz, Germany

This documentation or excerpts therefrom may not be reproduced or disclosed to third parties without the express permission of the AL-KO KOBER GROUP.

01

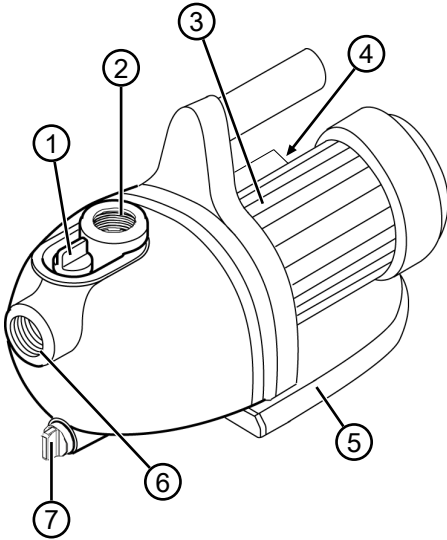



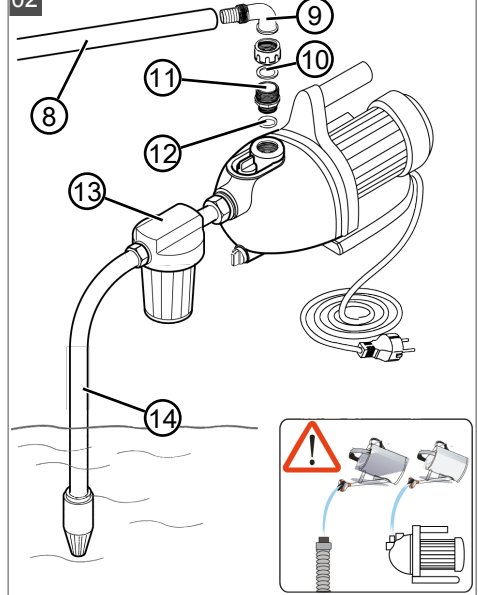



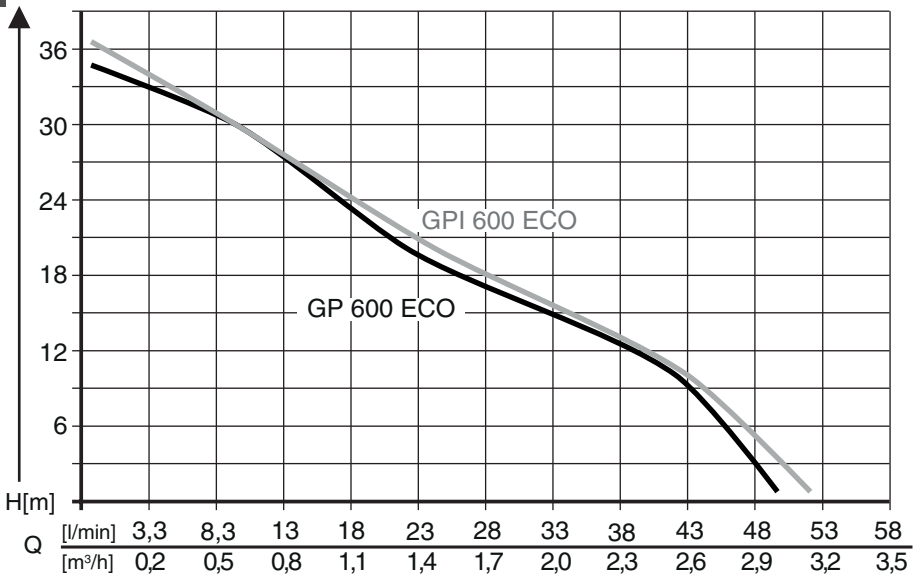



02



03





	GP 600 ECO (Art. Nr. 113 595)	GPI 600 ECO (Art. Nr. 113 597)
	580 W	580 W
	230 V AC/50 Hz	230 V AC/50 Hz
	X 4	X 4
	78 dB (A)	78 dB (A)
	8 m	8 m
	35 m / 3,5 bar	37 m / 3,7 bar
	3000 l/h	3100 l/h
	35 °C	35 °C
	6 kg	6,4 kg

ORIGINAL-BETRIEBSANLEITUNG**Inhaltsverzeichnis**

1	Zu dieser Betriebsanleitung	7
1.1	Zeichenerklärungen und Signalwörter	7
2	Produktbeschreibung	8
2.1	Produktübersicht (1, 2)	8
2.2	Funktion	8
2.3	INOX	8
2.4	Thermoschutz	8
2.5	Bestimmungsgemäße Verwendung	8
2.6	Möglicher Fehlgebrauch	8
3	Sicherheitshinweise	9
3.1	Elektrische Sicherheit	10
4	Montage	11
4.1	Pumpe aufstellen	11
4.2	Saugleitung anschließen	11
4.3	Druckleitung montieren (2)	11
5	Inbetriebnahme	11
5.1	Pumpe befüllen	11
6	Bedienung	11
6.1	Pumpe einschalten	11
6.2	Pumpe ausschalten	12
7	Wartung und Pflege	12
7.1	Pumpe spülen	12
7.2	Verstopfung beseitigen	12
8	Lagerung	12
9	Entsorgung	12
10	Hilfe bei Störungen	13
11	Kundendienst/Service	14
12	Garantie	14
13	EG-Konformitätserklärung	15

1 ZU DIESER BETRIEBSANLEITUNG

- Bei der deutschen Version handelt es sich um die Original-Betriebsanleitung. Alle weiteren Sprachversionen sind Übersetzungen der Original-Betriebsanleitung.
- Lesen Sie unbedingt vor der Inbetriebnahme diese Betriebsanleitung sorgfältig durch. Dies ist die Voraussetzung für sicheres Arbeiten und störungsfreie Handhabung.
- Bewahren Sie diese Betriebsanleitung immer so auf, dass Sie darin nachlesen können, wenn Sie eine Information zum Gerät benötigen.
- Geben Sie das Gerät nur mit dieser Betriebsanleitung an andere Personen weiter.
- Lesen und beachten Sie die Sicherheits- und Warnhinweise in dieser Betriebsanleitung.

1.1 Zeichenerklärungen und Signalwörter



GEFAHR!

Zeigt eine unmittelbar gefährliche Situation an, die – wenn sie nicht vermieden wird – den Tod oder eine schwere Verletzung zur Folge hat.



WARNUNG!

Zeigt eine potenziell gefährliche Situation an, die – wenn sie nicht vermieden wird – den Tod oder eine schwere Verletzung zur Folge haben könnte.



VORSICHT!

Zeigt eine potenziell gefährliche Situation an, die – wenn sie nicht vermieden wird – eine geringfügige oder mäßige Verletzung zur Folge haben könnte.

ACHTUNG!

Zeigt eine Situation an, die – wenn sie nicht vermieden wird – Sachschäden zur Folge haben könnte.



HINWEIS

Spezielle Hinweise zur besseren Verständlichkeit und Handhabung.

2 PRODUKTBESCHREIBUNG

In dieser Betriebsanleitung werden verschiedene Modelle von Pumpen beschrieben. Identifizieren Sie Ihr Modell anhand des Typenschildes.

2.1 Produktübersicht (1, 2)

Nr.	Bauteil
1	Einfüllschraube
2	Pumpenausgang/Druckleitungsanschluss
3	Motorgehäuse
4	Ein- / Aus-Schalter
5	Pumpenfuß
6	Pumpeneingang/Saugleitungsanschluss
7	Ablassschraube Pumpengehäuse
8	Druckleitung (Zubehör)
9	Winkelnippel (Zubehör)
10	Dichtung (Zubehör)
11	Verbindungsrippel (Zubehör)
12	Dichtung (Zubehör)
13	Filter (Zubehör)
14	Saugleitung (Zubehör)

2.2 Funktion

Die Pumpe saugt das Fördermedium durch die Ansauglöcher direkt an und fördert es zum Pumpenausgang. Sie wird durch einen Ein/Aus-Schalter bedient.

2.3 INOX

Pumpen mit der Bezeichnung "INOX" werden in rostfreier Edelstahlausstattung ausgeliefert. Aufbauweise und Funktion werden hiervon nicht berührt.

2.4 Thermoschutz

Die Pumpe ist mit einem Thermoschutzschalter ausgestattet, der den Motor bei Überhitzung abschaltet. Nach einer Abkühlphase von ca. 15 - 20 Minuten schaltet die Pumpe selbsttätig wieder ein.

2.5 Bestimmungsgemäße Verwendung

Die Pumpe ist für die private Nutzung in Haus und Garten bestimmt. Sie darf nur im Rahmen der Einsatzgrenzen gemäß den technischen Daten betrieben werden.

Die Pumpe eignet sich für:

- Bewässern und Gießen
- Um- und Auspumpen von Behältern (z. B. Schwimmbecken)
- Wasserentnahme aus Brunnen, Regentonnen und Zisternen.

Die Pumpe ist ausschließlich zum Fördern von folgenden Flüssigkeiten geeignet:

- Klarwasser, Regenwasser
- chlorhaltiges Wasser (z. B. Schwimmbecken)

Eine andere oder darüber hinausgehende Verwendung gilt als nicht bestimmungsgemäß.

2.6 Möglicher Fehlgebrauch

Die Pumpe darf nicht im Dauerbetrieb eingesetzt werden. Es ist nicht geeignet zur Förderung von:

- Trinkwasser
- Salzwasser
- Lebensmitteln
- Schmutzwasser
- aggressiven Medien, Chemikalien
- ätzenden, brennbaren, explosiven oder gasenden Flüssigkeiten
- Flüssigkeiten, die wärmer als 35 °C sind
- sandhaltigem Wasser und schmirgelnden Flüssigkeiten.

3 SICHERHEITSHINWEISE



WARNUNG!

Verletzungsgefahr

Defekte und außer Kraft gesetzte Sicherheits- und Schutzeinrichtungen können zu schweren Verletzungen führen.

- Lassen Sie defekte Sicherheits- und Schutzeinrichtungen reparieren.
 - Setzen Sie Sicherheits- und Schutzeinrichtungen nie außer Kraft.
- Die Pumpe nie am Anschlusskabel hochheben, transportieren oder befestigen.
 - Eigenmächtige Veränderungen oder Umbauten an der Pumpe sind verboten.
 - Pumpe und Verlängerungskabel nur in technisch einwandfreiem Zustand benutzen. Beschädigte Pumpen dürfen nicht betrieben werden.
 - Diese Pumpe kann von Kindern ab 8 Jahren und darüber sowie von Personen mit verringerten physischen, sensorischen oder mentalen Fähigkeiten oder Mangel an Erfahrung und Wissen benutzt werden, wenn sie beaufsichtigt oder bezüglich des sicheren Gebrauchs der Pumpe unterwiesen wurden und die daraus resultierenden Gefahren verstehen. Kinder dürfen nicht mit der Pumpe spielen. Reinigung und Benutzerwartung dürfen nicht von Kindern ohne Beaufsichtigung durchgeführt werden.
 - Personen mit sehr starken und komplexen Einschränkungen können Bedürfnisse über die hier beschriebenen Anweisungen hinaus haben.
 - Halten Sie einen Sicherheitsabstand zu Tieren ein, bzw. schalten Sie die Pumpe aus, wenn sich Tiere nähern.

3.1 Elektrische Sicherheit



GEFAHR!

Gefahr beim Berühren spannungsführender Teile!

Ein Defekt an der Pumpe oder am Verlängerungskabel kann zu schweren Verletzungen führen!

- Trennen Sie den Stecker sofort vom Netz.
 - Schließen Sie das Gerät über einen FI-Schutzschalter mit einem Nennfehlerstrom < 30 mA an.
- Wenn sich Personen im Schwimmbecken oder Gartenteich befinden, darf die Pumpe nicht betrieben werden.
 - Die Haus-Netzspannung muss mit den Angaben zur Netzspannung in den Technischen Daten übereinstimmen, keine andere Versorgungsspannung verwenden.
- Die Pumpe darf nur an einer elektrischen Einrichtung gemäß DIN/VDE 0100, Teil 737, 738 und 702 betrieben werden. Zur Absicherung muss ein Leitungs-Schutzschalter 10 A sowie ein Fehlerstrom-Schutzschalter mit einem Nennfehlerstrom von 10/30 mA installiert werden.
 - Nur Verlängerungskabel verwenden, die für den Gebrauch im Freien vorgesehen sind - Mindestquerschnitt 1,5 mm². Kabeltrommeln immer vollständig abrollen.
 - Beschädigte oder brüchige Verlängerungskabel dürfen nicht verwendet werden.
 - Kontrollieren Sie vor jeder Inbetriebnahme den Zustand Ihres Verlängerungskabels.

4 MONTAGE

4.1 Pumpe aufstellen

1. Ebenen und festen Standort vorbereiten.
2. Pumpe waagrecht und überflutungssicher aufstellen.
 - Die Pumpe muss vor Regen und direktem Wasserstrahl geschützt sein.

4.2 Saugleitung anschließen



HINWEIS

Wir empfehlen den Einbau flexibler Leitungen am Pumpeneingang. So kann kein mechanischer Druck oder Zug auf die Pumpe ausgeübt werden.

1. Länge der Saugleitung so auswählen, dass die Pumpe nicht trockenlaufen kann. Die Saugleitung muss sich immer mindestens 30 cm unter der Wasseroberfläche befinden.
2. Saugleitung anschließen. Auf dichten Anschluss achten, ohne das Gewinde zu beschädigen.
3. Bei geringfügig sandhaltigem Wasser muss zwischen Saugleitung und Pumpeneingang ein Vorfilter eingebaut werden. Fragen Sie dazu Ihren Fachhändler.
4. Saugleitung stets steigend verlegen.



HINWEIS

Beträgt die Ansaughöhe mehr als 4 m, muss ein Saugschlauch mit einem Durchmesser größer 1" montiert werden. Wir empfehlen das Verwenden einer AL-KO Sauggarnitur mit Saugschlauch, Saugkorb und Rückflusstopp. Fragen Sie Ihren Fachhändler.

4.3 Druckleitung montieren (2)

1. Verbindungsniessel (11) mit der Dichtung (12) in den Pumpenausgang schrauben.
2. Winkelnippel (9) mit Dichtung (10) auf den Verbindungsniessel (11) schrauben und den Winkelnippel in die gewünschte Richtung drehen.
3. Druckleitung (8) am Winkelnippel (9) befestigen.
4. Alle in der Druckleitung vorhandenen Verschlüsse (Ventile, Spritzdüsen, Wasserhahn) öffnen.

5 INBETRIEBNAHME

5.1 Pumpe befüllen

ACHTUNG!

Gefahr von Geräteschäden!

Trockenlauf zerstört die Pumpe!

- Die Pumpe muss vor jeder Inbetriebnahme bis zum Überlauf mit Wasser gefüllt sein, damit sie sofort ansaugen kann.

1. Einfüllschraube (1) öffnen.
2. Über die Einfüllschraube Wasser einfüllen, bis die Markierung am Pumpengehäuse erreicht ist.
3. Einfüllschraube (1) wieder einschrauben.

6 BEDIENUNG

6.1 Pumpe einschalten

1. Alle in der Druckleitung vorhandenen Verschlüsse (Ventil, Spritzdüse, Wasserhahn) öffnen.
2. Netzstecker des Anschlusskabels in die Steckdose stecken.
3. Pumpe am Ein- / Aus-Schalter (4) einschalten.

ACHTUNG!

Gefahr von Geräteschäden!

Eine geschlossene Druckleitung kann zu Schäden an der Pumpe führen!

- Lassen Sie die Pumpe nicht gegen eine geschlossene Druckleitung laufen.

6.2 Pumpe ausschalten

1. Pumpe nach Gebrauch am Ein- / Aus-Schalter (4) ausschalten.
2. Alle in der Druckleitung vorhandenen Verschlüsse schließen.



VORSICHT!

Verletzungsgefahr durch heißes Wasser

Bei längerem Betrieb gegen die geschlossene Druckseite (>10 min) kann sich das Wasser in der Pumpe stark erhitzen und unkontrolliert austreten!

- Trennen Sie die Pumpe vom Netz und lassen Sie sie und Wasser abkühlen.
- Nehmen Sie die Pumpe erst nach Beheben aller Mängel wieder in Betrieb!

Die Verletzungsgefahr durch heißes Wasser kann bei:

- unsachgemäßer Installation,
- geschlossene Druckseite,
- Wassermangel in der Saugleitung entstehen.

Vorgehen

1. Pumpe vom Netz trennen und Pumpe und Wasser abkühlen lassen.
2. Pumpe, Installation und Wasserstand prüfen.
3. Pumpe erst nach Beheben aller Mängel wieder in Betrieb nehmen!

7 WARTUNG UND PFLEGE

7.1 Pumpe spülen

Nach Förderung von chlorhaltigem Schwimmbadwasser oder Flüssigkeiten, die Rückstände hinterlassen, muss die Pumpe mit klarem Wasser gespült werden.

7.2 Verstopfung beseitigen

1. Pumpe vom Netz trennen und gegen Wiedereinschalten sichern.
2. Saugleitung am Pumpeneingang entfernen.
3. Druckleitung an die Wasserleitung anschließen.
4. Wasser durch das Pumpengehäuse laufen lassen, bis sich die Verstopfung auflöst.
5. Durch kurzes Einschalten prüfen, ob die Pumpe freidreht.
6. Pumpe wie beschrieben wieder in Betrieb nehmen.

8 LAGERUNG

1. Saug- und Druckleitung entleeren.
2. Ablassschraube herausschrauben und das Wasser aus der Pumpe auslaufen lassen.
3. Ablassschraube wieder einschrauben und Pumpe und Zubehör frostfrei lagern.



HINWEIS

Bei Frostgefahr muss das System vollständig entleert und die Pumpe an einem frostsicheren Ort gelagert werden.

9 ENTSORGUNG



Elektro- und Elektronikaltgeräte gehören nicht in den Hausmüll, sondern sind einer getrennten Erfassung bzw. Entsorgung zuzuführen!

Verpackung, Gerät und Zubehör sind aus recyclingfähigen Materialien hergestellt und entsprechend zu entsorgen.

10 HILFE BEI STÖRUNGEN



GEFAHR!

Gefahr von Stromschlag!

Bei Arbeiten an der Pumpe besteht die Gefahr, einen elektrischen Stromschlag zu bekommen.

- Vor allen Arbeiten zur Störungsbeseitigung den Netzstecker ziehen.
- Fehler in der elektrischen Anlage durch eine Elektrofachkraft beseitigen lassen.

Störung	Mögliche Ursache	Abhilfe
Motor läuft nicht.	Laufrad blockiert.	Schmutz im Ansaugbereich entfernen. Durch Öffnung im Motorgehäuse hinten mit geeignetem Werkzeug reinigen.
	Thermoschalter hat abgeschaltet.	Warten, bis der Thermoschalter die Pumpe wieder einschaltet. Auf maximale Temperatur des Fördermediums achten. Pumpe prüfen lassen.
	Keine Netzspannung vorhanden.	Sicherungen prüfen, Stromversorgung von Elektrofachkraft prüfen lassen.
Pumpe läuft, aber fördert nicht.	Wasserstand zu niedrig.	Saugschlauch tiefer eintauchen.
	Luft im Pumpengehäuse.	Pumpe befüllen.
	Pumpe saugt Luft.	Alle Anschlussverbindungen und den Filterdeckel auf Dichtheit prüfen.
	Saugseitige Verstopfung.	Vorsicht! Verbrennungsgefahr durch heißes Wasser! Schmutz im Ansaugbereich entfernen.
	Druckleitung geschlossen.	Vorsicht! Verbrennungsgefahr durch heißes Wasser! Druckleitung öffnen.
	Druckschlauch geknickt.	Druckschlauch strecken.

Störung	Mögliche Ursache	Abhilfe
Fördermenge zu gering	Druckschlauch geknickt.	Druckschlauch strecken.
	Schlauchdurchmesser zu klein.	Größeren Druckschlauch verwenden.
	Saugseitige Verstopfung.	Schmutz im Ansaugbereich entfernen.
	Förderhöhe zu groß.	Max. Förderhöhe beachten, siehe technische Daten!
	Saughöhe zu groß .	Saughöhe prüfen, max Saughöhe beachten - siehe technische Daten.

**HINWEIS**

Bei nicht behebbaren Störungen wenden Sie sich bitte an unseren zuständigen Kundendienst.

11 KUNDENDIENST/SERVICE

Bei Fragen zu Garantie, Reparatur oder Ersatzteilen wenden Sie sich bitte an Ihre nächstgelegene AL-KO Servicestelle.

Diese finden Sie im Internet unter folgender Adresse:

www.al-ko.com/service-contacts

12 GARANTIE

Etwaige Material- oder Herstellungsfehler am Gerät beseitigen wir während der gesetzlichen Verjährungsfrist für Mängelansprüche entsprechend unserer Wahl durch Reparatur oder Ersatzlieferung. Die Verjährungsfrist bestimmt sich jeweils nach dem Recht des Landes, in dem das Gerät gekauft wurde.

Unsere Garantiezusage gilt nur bei:

- Beachten dieser Betriebsanleitung
- Sachgemäßer Behandlung
- Verwenden von Original-Ersatzteilen

Die Garantie erlischt bei:

- Eigenmächtigen Reparaturversuchen
- Eigenmächtigen technischen Veränderungen
- Nicht bestimmungsgemäßer Verwendung

Von der Garantie ausgeschlossen sind:

- Lackschäden, die auf normale Abnutzung zurückzuführen sind
- Verschleißteile, die auf der Ersatzteilkarte mit Rahmen gekennzeichnet sind

Die Garantiezeit beginnt mit dem Kauf durch den ersten Endabnehmer. Maßgebend ist das Datum auf dem Kaufbeleg. Wenden Sie sich bitte mit dieser Erklärung und dem Original-Kaufbeleg an Ihren Händler oder die nächste autorisierte Kundendienststelle. Die gesetzlichen Mängelansprüche des Käufers gegenüber dem Verkäufer bleiben durch diese Erklärung unberührt.

13 EG-KONFORMITÄTSERKLÄRUNG

Wir erklären hiermit, dass dieses Produkt in der auf dem Markt vertriebenen Form die Anforderungen der harmonisierten EU-Richtlinien, der EU-Sicherheitsstandards und die produktspezifischen Standards erfüllt.

Produkt

Gartenpumpe

Seriennummer

G3013015

Hersteller

AL-KO Geräte GmbH
Ichenhauser Str. 14
D-89359 Kötz

Dokumentations-Bevollmächtigter

Andreas Hedrich
Ichenhauser Str. 14
D-89359 Kötz

Typ

GP 600 ECO

GPI 600 ECO

EU-Richtlinien

2014/30/EU

2014/35/EU

2000/14/EG

2011/65/EU

Harmonisierte Normen

EN 60335-1:2012

EN 60335-2-41:2012

EN 62233:2008

EN 55014-1:2012

EN 55014-2:2016

Schalleistungspegel

GP 600 ECO

gemessen / garantiert

76 dB(A) / 78 dB(A)

GPI 600 ECO

gemessen / garantiert

76 dB(A) / 78 dB(A)

Konformitätserklärung

2000/14/EG Anhang V

EN 61000-3-2:2014

EN 61000-3-3:2014



2017

Kötz, 01.08.2017

Wolfgang Hergeth
Managing Director

TRANSLATION OF THE ORIGINAL INSTRUCTIONS FOR USE

Contents

1	About these operating instructions	17
1.1	Legends and signal words.....	17
2	Product description	17
2.1	Product overview (1, 2)	17
2.2	Function.....	17
2.3	INOX (stainless steel).....	17
2.4	Thermal protection	17
2.5	Intended use.....	18
2.6	Possible misuse	18
3	Safety instructions	18
3.1	Electrical safety	19
4	Installation.....	20
4.1	Install the pump	20
4.2	Connect the suction line	20
4.3	Mounting the pressure line (2).....	20
5	Start-up	20
5.1	Fill the pump	20
6	Operation	21
6.1	Switching the pump on	21
6.2	Switching the pump off	21
7	Maintenance and care	22
7.1	Flushing the pump.....	22
7.2	Remove blockages.....	22
8	Storage	22
9	Disposal	22
10	Help in case of malfunction.....	23
11	After-Sales / Service	24
12	Guarantee.....	24
13	EU declaration of conformity.....	25

1 ABOUT THESE OPERATING INSTRUCTIONS

- The German version is the original operating instructions. All additional language versions are translations of the original operating instructions.
- It is essential to carefully read through these operating instructions before start-up. This is essential for safe working and trouble-free handling.
- Always safeguard these operating instructions so that they can be consulted if you need any information about the appliance.
- Only pass on the appliance to other persons together with these operating instructions.
- Comply with the safety and warning information in these operating instructions.

1.1 Legends and signal words



DANGER!

Denotes an imminently dangerous situation which will result in fatal or serious injury if not avoided.



WARNING!

Denotes a potentially dangerous situation which can result in fatal or serious injury if not avoided.



CAUTION!

Denotes a potentially dangerous situation which can result in minor or moderate injury if not avoided.

IMPORTANT!

Denotes a situation which can result in material damage if not avoided.



NOTE

Special instructions for ease of understanding and handling.

2 PRODUCT DESCRIPTION

Various models of pumps are described in these operating instructions. Identify your model from the identification plate.

2.1 Product overview (1, 2)

No.	Component
1	Filling screw
2	Pump outlet/pressure line connection
3	Motor housing
4	On/Off switch
5	Pump base
6	Pump inlet/suction line connection
7	Pump housing drain screw
8	Pressure line (accessory)
9	Elbow nipple (accessory)
10	Seal (accessory)
11	Connecting nipple (accessory)
12	Seal (accessory)
13	Filter (accessory)
14	Suction line (accessory)

2.2 Function

The pump draws the conveying medium directly through the suction holes and feeds it to the pump outlet. It is operated by means of an on/off switch.

2.3 INOX (stainless steel)

Pumps with the designation "INOX" are made of stainless steel. This does not affect their design or function.

2.4 Thermal protection

The pump is fitted with a thermal protection switch which switches the motor off in the event of overheating. After a cooling-down phase of approx. 15 - 20 minutes the pump switches on again automatically.

2.5 Intended use

The pump is intended for private use in house and garden. It may only be operated within the framework of the operating limits indicated in the technical data.

The pump is suitable for:

- Watering and irrigating
- Re-pumping and pumping out of vessels (e.g. swimming pools)
- Removing water from fountains, rain barrels, and cisterns.

The pump is suitable only for conveying the following fluids:

- Clear water, rainwater
- Water containing chlorine (e.g. swimming pools)

Any use not in accordance with this designated use shall be regarded as misuse.

2.6 Possible misuse

The pump must not be operated continuously. It is not suitable for conveying:

- Drinking water
- Salt water
- Foodstuffs
- Waste water
- aggressive media, chemicals
- corrosive, flammable, explosive or fuming fluids
- fluids that are hotter than 35 °C
- water containing sand and abrasive fluids.

3 SAFETY INSTRUCTIONS



WARNING!

Risk of injury

Defective and disabled safety and protective devices can lead to serious injury.

- Have any defective safety and protective devices repaired.
- Never disable safety and protective devices.

- Never lift, transport or secure the pump by means of the connection cable.
- Unauthorised modifications or conversions to the pump are forbidden.
- Use the pump and extension lead only when they are in perfect technical condition. Damaged pumps must not be operated.

- This pump may be operated by children aged 8 years and older and by persons with limited physical, sensory or mental capabilities or lacking experience and/or knowledge as long as they are supervised or have been instructed in the safe use of the pump and are aware of the resulting dangers. Children must not be allowed to play with the pump. Children may not clean or perform user maintenance on the pump without supervision.
- Persons with very severe and complex limitations may have requirements going beyond the instructions given here.
- Maintain a safe distance from animals, and switch off the pump if animals come too close.

3.1 Electrical safety



DANGER!

Danger from contact with live parts!

A defect in the pump or the extension cable can result in serious injury!

- Disconnect the connector plug from the mains immediately.
 - Connect the device via an earth leakage circuit breaker with a rated leakage current of < 30 mA.
- The pump may not be operated while people are in the pool or pond.
 - The mains voltage at your location must comply with the information regarding mains voltage in the Technical Data. Do not use any other supply voltage.
 - The pump may only be operated on an electrical installation in accordance with DIN/VDE 0100, parts 737, 738 and 702. For fuse protection, a circuit breaker of 10 A and an earth leakage circuit breaker with a rated leakage current of 10/30 mA must be installed.

- Only use extension leads approved for outdoor use with a minimum cross-section of 1.5 mm². Always fully unwind cable drums.
- Damaged or fragile extension cables may not be used.
 - Check the condition of your extension lead prior to every use.

4 INSTALLATION

4.1 Install the pump

1. Prepare a level and sturdy installation location.
 2. Install the pump horizontally and where it will not be flooded.
- The pump must be protected from rain and direct water jets.

4.2 Connect the suction line



NOTE

We recommend the installation of flexible lines at the pump inlet to prevent mechanical pressure or tension being exerted on the pump.

1. Select the length of the suction line such that the pump cannot run dry. The suction line must always be at least 30 cm under the water surface.
2. Connect the suction line. Ensure that the connection is tight, but take care not to damage the thread.
3. If the water carries a small amount of sand, a pre-filter must be installed between suction line and pump inlet. Ask your expert dealer about this.
4. Always lay the suction line with an upward gradient.



NOTE

If the suction head is more than 4 m, a suction hose with a diameter larger than 1" must be installed. We recommend the use of an AL-KO suction unit with suction hose, suction filter and flow-back stop. Ask your specialist dealer.

4.3 Mounting the pressure line (2)

1. Screw connecting nipple (11) with seal (12) into pump outlet.
2. Screw elbow nipple (9) with seal (10) onto connecting nipple (11) and turn the elbow nipple in the required direction.
3. Connect pressure line (8) to elbow nipple (9).
4. Open all shut-off devices (valves, spray nozzles, water cock) in the pressure line.

5 START-UP

5.1 Fill the pump

IMPORTANT!

Danger of damage to the device

Dry running will destroy the pump!

- The pump must be filled with water up to the overflow before each use so that it can draw water immediately.

1. Open filling screw (1).
2. Fill with water via the filling screw up to the mark on the pump housing.
3. Screw in the filling screws (1) again.

6 OPERATION

6.1 Switching the pump on

1. Open all shut-off devices (valve, spray nozzle, water cock) in the pressure line.
2. Insert the plug of the mains cable into the power socket.
3. Switch on the pump at the on / off switch (4).

IMPORTANT!

Danger of damage to the pump!

A closed pressure line can result in damage to the pump!

- Do not allow the pump to run against a closed pressure line.

6.2 Switching the pump off

1. Switch the pump off at the on / off switch (4) after use.
2. Close all the shut-off devices in the pressure line.



CAUTION!

Danger of injury from hot water

After extended use against the closed pressure side (>10 min.), the water in the pump can become very hot and may escape uncontrolled!

- Disconnect the pump from the mains supply and allow the pump and water to cool down.
- Put the pump into operation again only after all the faults have been remedied!

The risk of injury from hot water can arise in the event of:

- Incorrect installation,
- Closed pressure side,
- a lack of water in the suction line.

Procedure

1. Disconnect the pump from the mains supply and allow the pump and water to cool down.
2. Check the pump, installation and water level.
3. Put the pump into operation again only after all the faults have been remedied!

7 MAINTENANCE AND CARE

7.1 Flushing the pump

After conveying swimming pool water containing chlorine or fluids that leave residues, the pump must be flushed out with clear water.

7.2 Remove blockages

1. Disconnect the pump from the mains supply and secure to prevent restarting.
2. Disconnect suction line from pump inlet.
3. Connect pressure line to the water line.
4. Allow water to run through the pump housing until the blockage is removed.
5. Switch on the pump briefly to check whether it runs smoothly.
6. Put the pump into operation as described.

8 STORAGE

1. Drain suction and pressure line.
2. Unscrew drain plug and allow the water to drain out of the pump.
3. Screw in the drain plug again and store pump and accessories in a frost-proof place.



NOTE

If there is the danger of frost, the system must be completely drained and the pump must be stored in a frost-proof place.

9 DISPOSAL



Electrical and electronic appliances do not belong in household waste, but should be collected and disposed of separately.

The packaging, device and accessories are made of recyclable materials, and must be disposed of accordingly.

10 HELP IN CASE OF MALFUNCTION



DANGER!

Danger of electric shock.

When working on the pump, there is the risk of receiving an electric shock.

- Disconnect the mains plug before correcting any malfunctions!
- Faults in the electrical system must be rectified by a qualified electrician.

Malfunction	Possible cause	Remedy
Engine does not run.	Impeller blocked	Remove dirt from the suction area. Clean through the opening on the back of the motor housing using a suitable tool.
	Thermal protection switch has switched off.	Wait until the thermal protection switch on the pump switches on again. Take note of the maximum temperature of the conveying medium. Have the pump checked.
	No mains power.	Check fuses, have the power supply checked by a qualified electrician.
Pump running but does not feed.	Water level too low.	Submerge the suction hose deeper.
	Air in pump housing.	Fill the pump.
	Pump drawing in air.	Check all connections and the cover on the filter for leaks.
	Blockage on the suction side.	Caution! Risk of burns from hot water! Remove dirt from the suction area.
	Pressure line closed off.	Caution! Risk of burns from hot water! Open the pressure line.
	Pressure hose kinked.	Extend the pressure hose.

Malfunction	Possible cause	Remedy
Delivery rate too low	Pressure hose kinked.	Extend the pressure hose.
	Hose diameter too small.	Use a hose with a bigger diameter.
	Blockage on the suction side.	Remove dirt from the suction area.
	Feed head too high.	Observe max. feed head, see technical data!
	Suction head too large.	Check suction head, observe max. suction head → see technical data.

**NOTE**

In the event of a malfunction which you cannot rectify, please contact our Customer Service department.

11 AFTER-SALES / SERVICE

In the event of questions of warranty, repair or spare parts, please contact your nearest AL-KO Service Centre.

These can be found on the Internet at:
www.al-ko.com/service-contacts

12 GUARANTEE

We will resolve any material or manufacturing faults on the appliance during the legal warranty period for claims relating to faults, in accordance with our choice either to repair or replace. The legal warranty period is determined by the legislation of the country in which the appliance was purchased.

Our warranty promise applies only if:

- These operating instructions are heeded
- The appliance is handled correctly
- Original spare parts have been used

The warranty becomes void in the case of:

- Unauthorised repair attempts
- Unauthorised technical modifications
- Non-intended use

The guarantee excludes:

- Paint damage that can be attributed to normal wear and tear
- Wear parts that are marked with a frame xxxxxx (x) on the spare parts card

The guarantee period commences with purchase by the first end user. The date on the proof of purchase is decisive. In the event of a guarantee claim, please take this guarantee declaration and the original proof of purchase, and contact your dealer or the nearest authorised customer service centre. This statement does not affect the purchaser's statutory claims for defects against the vendor.

13 EU DECLARATION OF CONFORMITY

We hereby declare that this product in its marketed form conforms to the requirements of the harmonised EU Directives, EU safety standards and the product-specific standards.

Product	Manufacturer	Duly authorised person for technical file
Garden pump	AL-KO Geräte GmbH	Andreas Hedrich
Serial number	Ichenhauser Str. 14	Ichenhauser Str. 14
G3013015	D-89359 Kötz	D-89359 Kötz Germany
Type	EU directives	Harmonised standards
GP 600 ECO	2014/30/EU	EN 60335-1:2012
GPI 600 ECO	2014/35/EU	EN 60335-2-41:2012
	2000/14/EC	EN 62233:2008
Sound power level	2011/65/EU	EN 55014-1:2012
GP 600 ECO		EN 55014-2:2016
measured/guaranteed	Declaration of conformity	EN 61000-3-2:2014
76 dB(A) / 78 dB(A)	2000/14/EC Appendix V	EN 61000-3-3:2014
GPI 600 ECO		
measured/guaranteed		
76 dB(A) / 78 dB(A)		



Kötz, 01/08/2017

Wolfgang Hergeth
Managing Director

VERTALING VAN DE ORIGINELE GEBRUIKERSHANDLEIDING**Inhoudsopgave**

1	Over deze gebruikershandleiding	27
1.1	Verklaring van pictogrammen en signaalwoorden	27
2	Productbeschrijving	27
2.1	Productoverzicht (1, 2)	27
2.2	Werking	28
2.3	INOX	28
2.4	Thermische beveiliging	28
2.5	Reglementair gebruik	28
2.6	Mogelijk foutief gebruik	28
3	Veiligheidsinstructies	28
3.1	Elektrische veiligheid	29
4	Montage	30
4.1	Pomp plaatsen	30
4.2	Aansluiten van aanzuigleiding	30
4.3	Drukleiding monteren (2)	30
5	Ingebruikname	31
5.1	Pomp vullen	31
6	Bediening	31
6.1	Aanzetten van de pomp	31
6.2	Pomp uitschakelen	31
7	Onderhoud en verzorging	32
7.1	Spoelen van de pomp	32
7.2	Verstopping verwijderen	32
8	Opslag	32
9	Verwijderen	32
10	Hulp bij storingen	33
11	Klantenservice/service centre	34
12	Garantie	34
13	EG-verklaring van overeenstemming	35

1 OVER DEZE GEBRUIKERSHANDLEIDING

- De Duitse versie is de originele gebruiksaanwijzing. Alle andere taalversies zijn vertalingen van de originele gebruiksaanwijzing.
- Lees voor de ingebruikname deze gebruikershandleiding absoluut zorgvuldig door. Dit is de voorwaarde voor veilig werken en een storingsvrij gebruik.
- Bewaar deze gebruikershandleiding goed zodat u erin het antwoord op uw vragen kunt terugvinden wanneer u informatie over het apparaat nodig hebt.
- Draag het apparaat alleen samen met deze gebruikershandleiding aan andere personen over.
- Lees en neem de veiligheids- en waarschuwingeninstructies in deze gebruikershandleiding in acht.

1.1 Verklaring van pictogrammen en signaalwoorden



GEVAAR!

Wijst op een direct gevaarlijke situatie, die, wanneer ze niet vermeden wordt, tot de dood of tot een ernstig letsel leidt.



WAARSCHUWING!

Wijst op een potentieel gevaarlijke situatie, die, wanneer ze niet vermeden wordt, tot de dood of tot een zwaar letsel kan leiden.



VOORZICHTIG!

Wijst op een potentieel gevaarlijke situatie, die, wanneer ze niet vermeden wordt, tot een licht of middelzwaar letsel kan leiden.

LET OP!

Wijst op een situatie, die, wanneer ze niet vermeden wordt, tot materiële schade kan leiden.



OPMERKING

Speciale aanwijzingen voor meer duidelijkheid en een beter gebruik.

2 PRODUCTBESCHRIJVING

In deze gebruikershandleiding worden verschillende pompmodellen beschreven. U kunt uw model identificeren aan de hand van het typeplaatje.

2.1 Productoverzicht (1, 2)

Nr.	Component
1	Watervulplug
2	Pompuitgang/aansluiting drukleiding
3	Motorbehuizing
4	Aan/uit-schakelaar
5	Pompvoet
6	Pompingang/aansluiting aanzuigleiding
7	Wateraftapplug pomphuis
8	Drukleiding (accessoires)
9	Elleboogstuk (accessoires)
10	Afdichting (accessoires)
11	Verbindingsnippel (accessoires)
12	Afdichting (accessoires)
13	Filter (accessoires)
14	Zuigleiding (accessoires)

2.2 Werking

De pomp zuigt de te pompen vloeistof rechtstreeks aan via de aanzuigopeningen aan en pompt die naar de pomputgang. Het apparaat wordt via een aan/uit-schakelaar bediend.

2.3 INOX

Pompen met de aanduiding "INOX" worden geleverd in een roestvrijstalen uitvoering. Dit is verder niet van invloed op de constructie en de werking.

2.4 Thermische beveiliging

De pomp is uitgevoerd met een thermische beveiliging die de motor uitschakelt bij oververhitting. Na een afkoelfase van circa 15 - 20 minuten schakelt de pomp weer automatisch in.

2.5 Reglementair gebruik

De pomp is bestemd voor particulier gebruik in huis en tuin. Hij mag alleen worden gebruikt binnen de grenswaarden en overeenkomstig de technische gegevens.

De pomp is geschikt voor:

- bewateren en gieten
- het rond- en leegpompen van reservoirs (bijv. zwembassins)
- onttrekken van water uit bronnen, regentonnen en putten.

De pomp is uitsluitend geschikt voor het pompen van de volgende vloeistoffen:

- schoon water, regenwater
- chloorhoudend water (zoals in zwembassins)

Elke andere of verder strekkende toepassing wordt beschouwd als niet overeenkomstig het gebruiksdoel.

2.6 Mogelijk foutief gebruik

De pomp mag niet worden ingezet voor continue werking. Hij is niet geschikt voor het pompen van:

- drinkwater
- zout water
- vloeibare levensmiddelen
- vuilwater
- bijtende vloeistoffen, chemicaliën
- bijtende, brandbare, explosieve of gas producerende chemicaliën of vloeistoffen
- vloeistoffen die warmer zijn dan 35 °C
- zandhoudend water of schurende vloeistoffen.

3 VEILIGHEIDSINSTRUCTIES



WAARSCHUWING!

Risico op letsel

Defecte en buiten werking gestelde veiligheids- en beveiligingsvoorzieningen kunnen tot ernstig letsel leiden.

- Laat defecte veiligheids- en beveiligingsvoorzieningen repareren.
- De beschermings- en beveiligingsvoorzieningen nooit buiten werking stellen.

- De pomp mag nooit aan de aansluitkabel worden opgetild, vervoerd of bevestigd.
- Het eigenhandig aanbrengen van veranderingen of ombouwen van de pomp is verboden.
- De pomp en de verlengkabel uitsluitend in onbeschadigde hoedanigheid gebruiken. Beschadigde pompen mogen niet worden gebruikt.

- Deze pomp kan door kinderen van ouder dan 8 jaar en door personen met fysieke, sensorische of mentale beperkingen of gebrek aan ervaring en kennis worden gebruikt, mits zij onder toezicht staan of voorgelicht zijn over het veilige gebruik van de pomp en de gevaren begrijpen die ervan uit kunnen gaan. Kinderen mogen niet met de pomp spelen. Reiniging en onderhoud mogen niet door kinderen zonder toezicht uitgevoerd worden.
- Personen met zeer sterke en complexe beperkingen kunnen behoeften hebben die boven de hier beschreven aanwijzingen uit gaan.
- Houd een veiligheidsafstand t.o.v. dieren of schakel de pomp uit als er dieren in de buurt komen.

3.1 Elektrische veiligheid



GEVAAR!

Risico bij het aanraken van stroomvoerende onderdelen!

Een defect aan de pomp of aan de verlengkabel kan ernstig letsel veroorzaken!

- Neem de stekker onmiddellijk uit het stopcontact.
 - Sluit het apparaat via een FI-veiligheidsschakelaar met een nominale foutstroom < 30 mA aan.
- Wanneer er zich personen in het zwembad of de tuinvijver bevinden, mag de pomp niet worden bediend.
 - De netspanning in huis moet overeenstemmen met de vermeldingen voor netspanning in de Technische Gegevens; gebruik geen andere voedingsspanning.

- De pomp mag uitsluitend worden gebruikt met een elektrische inrichting die voldoet aan de vereisten vermeld in DIN/VDE 0100, Paragraaf 737, 738 en 702. Ter beveiliging moet een hoofdschakelaar van 10 A en een aardlekschakelaar met een nominale lekstroom van 10/30 mA worden geïnstalleerd.
- Gebruik alleen een verlengkabel die geschikt is voor gebruik buitenshuis en met een minimale doorsnede van 1,5 mm². Wikkel een kabeltrommel altijd helemaal af.
- Beschadigde of sterk verslechterde verlengkabels mogen niet gebruikt worden.
 - Vooraf aan de ingebruikstelling de hoedanigheid van uw verlengkabel controleren.

1. Kies de lengte van de zuigleiding zo, dat de pomp niet kan drooglopen. De zuigleiding moet zich altijd ten minste 30 cm onder het wateroppervlak bevinden.
2. Zuigleiding aansluiten. Let op een dichte aansluiting zonder de schroefdraad te beschadigen.
3. Als het water in geringe mate zandhoudend is, moet tussen de aanzuigleiding en de pompingang een voorfilter worden gemonteerd. Informeer hiernaar bij uw vakhandel.
4. De aanzuigleiding moet altijd omhoog lopend worden gemonteerd.



OPMERKING

Als de aanzuighoogte meer is dan 4 m, moet een zuigslang met een diameter van meer dan 1" worden gemonteerd. Wij raden het gebruik aan van een AL-KO aanzuigset met aanzuigslang, aanzuigkorf en terugstroomafsluiter. Informeer bij uw vakhandel.

4.3 Drukleiding monteren (2)

1. Verbindingsnippel (11) met de afdichting (12) in de pompuitgang draaien.
2. Elleboogstuk (9) met afdichting (10) op de verbindingsnippel (11) draaien en het elleboogstuk in de gewenste richting draaien.
3. Drukleiding (8) aan het elleboogstuk (9) bevestigen.
4. Alle in de drukleiding aanwezige afsluiters (kleppen, sproeier, waterkraan) openen.

4 MONTAGE

4.1 Pomp plaatsen

1. Vlakke en stevige standplaats voorbereiden.
 2. Pomp horizontaal en veilig voor overspoeling plaatsen.
- De pomp moet beschermd zijn tegen regen en eventuele rechtstreekse waterstralen.

4.2 Aansluiten van aanzuigleiding



OPMERKING

Wij adviseren om flexibele leidingen aan de pompingang te monteren. U voorkomt zo dat er mechanische druk of trekkracht op de pomp wordt uitgeoefend.

5 INGEBRUIKNAME

5.1 Pomp vullen

LET OP!

Gevaar voor schade aan het apparaat!

Bij drooglopen raakt de pomp beschadigd!

- De pomp moet vooraf aan elk gebruik steeds worden gevuld met water tot hij overloopt, zodat hij direct kan aanzuigen.

1. Vulopening (1) openen.
2. Vul via de vulopening met water tot aan de markering op het pomphuis.
3. Vulopening (1) weer sluiten.

6 BEDIENING

6.1 Aanzetten van de pomp

1. Alle in de drukleiding aanwezige afsluiters (klep, sproeier, waterkraan) openen.
2. Stekker van de aansluitkabel in het stopcontact steken.
3. De pomp met de aan-/uitschakelaar (4) inschakelen.

LET OP!

Gevaar voor schade aan het apparaat!

Een gesloten drukleiding kan schade aan de pomp veroorzaken!

- Laat de pomp nooit draaien terwijl de drukleiding is afgesloten.

6.2 Pomp uitschakelen

1. De pomp na gebruik met de aan-/uitschakelaar (4) uitschakelen.
2. Alle in de persleiding aanwezige afsluiters dicht zetten.



VOORZICHTIG!

Risico op letsel door heet water

Als de pomp langdurig (>10 minuten) moet draaien tegen een gesloten drukzijde in, kan het water in de pomp aanzienlijk worden verhit en onverwacht naar buiten spuiten!

- Haal de stekker uit het stopcontact en laat pomp en water afkoelen.
- Neem de pomp pas weer in gebruik nadat alle storingen zijn verholpen!

Risico op letsel door heet water kan ontstaan door:

- ondeskundig uitgevoerde installatie,
- gesloten drukzijde,
- gebrek aan water in de aanzuigleiding.

Te nemen maatregelen

1. Neem de pomp los van de voeding en laat het water afkoelen.
2. Pomp, installatie en waterpeil controleren.
3. Stel de pomp pas weer in bedrijf nadat alle storingen zijn verholpen!

7 ONDERHOUD EN VERZORGING

7.1 Spoelen van de pomp

Na het verpompen van chloorhoudend zwembadwater of vloeistoffen die resten achterlaten, moet de pomp met schoon water worden doorgespoeld.

7.2 Verstopping verwijderen

1. Pomp van het net scheiden en tegen opnieuw inschakelen beveiligen.
2. Zuigleiding aan de pompingang verwijderen.
3. Drukleiding op de waterleiding aansluiten.
4. Laat water door het pomphuis stromen tot de verstopping is opgelost.
5. Controleer of de pomp soepel draait door hem even in te schakelen.
6. Stel de pomp als beschreven weer in bedrijf.

8 OPSLAG

1. Zuig- en drukleiding legen.
2. Aflaatap uitdraaien en het water uit de pomp weg laten stromen.
3. Aflaatap weer indraaien en pomp en accessoires vorstveilig bewaren.



OPMERKING

Bij gevaar voor vorst moet het systeem volledig geleegd en de pomp op een vorstveilige plek bewaarde worden.

9 VERWIJDEREN



Elektrische en elektronische apparaten horen niet bij het gewone afval, maar moeten afzonderlijk worden gerecycled!

Verpakking, apparaat en toebehoren zijn vervaardigd van materialen die voor hergebruik geschikt zijn. Verwijder deze daarom dienovereenkomstig.

10 HULP BIJ STORINGEN



GEVAAR!

Gevaar voor elektrische schok!

Bij werkzaamheden aan de pomp is er gevaar voor een elektrische schok.

- Haal bij werkzaamheden voor het verhelpen van storingen altijd eerst de stekker los.
- Laat een storing in de elektrische installatie verhelpen door een deskundig elektrotechnicus.

Storing	Mogelijke oorzaak	Oplossing
Motor draait niet.	Pomprotor geblokkeerd.	Verwijder de vervuiling aan de aanzuigzijde. Reinig met geschikt gereedschap via de opening aan de achterkant van de motorbehuizing.
	Thermische beveiliging ging over tot uitschakeling.	Wacht tot de thermische beveiliging de pomp weer inschakelt. Let op de maximale temperatuur van de te verpompen vloeistof. Laat de pomp nakijken.
	Geen netspanning aanwezig.	Controleer de zekeringen; laat de stroomvoorziening controleren door een deskundig elektrotechnicus.
Pomp draait maar verpompt geen vloeistof.	Waterniveau te laag.	Aanzuigslang dieper onderdompelen.
	Lucht aanwezig in pomphuis.	Pomp vullen.
	Pomp zuigt lucht aan.	Controleer alle aansluitingen en het filterdeksel op een goede afdichting.
	Verstopping in de aanzuigzijde.	Voorzichtig! Gevaar voor brandwonden door heet water! Verwijder de vervuiling aan de aanzuigzijde.
	Drukleiding gesloten.	Voorzichtig! Gevaar voor brandwonden door heet water! Open de drukleiding.
	Drukslang afgeknelde.	Breng de drukslang in orde.

Storing	Mogelijke oorzaak	Oplossing
Gepompte waterhoeveelheid is te klein	Drukslang afgeknelde.	Breng de drukslang in orde.
	Slangdiameter te gering.	Gebruik een drukslang met grotere diameter.
	Verstopping in de aanzuigzijde.	Verwijder de vervuiling aan de aanzuigzijde.
	Hoogte pomptraject te groot.	Let op de max. pomptrajecthoogte, zie de technische gegevens!
	Aanzuighoogte te groot.	Controleer de aanzuighoogte - zie de technische gegevens.

**OPMERKING**

Neem contact op met onze deskundige klantenservice wanneer storingen niet kunnen worden verholpen.

11 KLANTENSERVICE/SERVICE CENTRE

Voor vragen over garantie, reparatie of reserveonderdelen kunt u contact opnemen met het dichtstbijzijnde AL-KO service centre.

Deze vindt u op internet op het volgende adres:
www.al-ko.com/service-contacts

12 GARANTIE

Eventueel binnen de wettelijke termijn voor aansprakelijkheid optredende materiaal- of fabricagefouten van het apparaat worden naar eigen oordeel door ons verholpen, hetzij door reparatie of door levering van een vervangend apparaat. De geldende termijn voor aansprakelijkheid hangt in elk geval af van de wetgeving in het land waarin het apparaat werd aangeschaft.

Op deze garantie geldt alleen bij:

- naleving van deze gebruikershandleiding
- Deskundig gebruik
- Gebruik van originele reserveonderdelen

De garantie vervalt bij:

- Eigenhandig uitgevoerde reparatiepogingen
- Eigenhandig aangebrachte technische wijzigingen
- Gebruik voor andere doeleinden dan het gebruiksdoel

Van de garantie zijn uitgesloten:

- lakschade opgetreden als gevolg van normaal gebruik
- Slijtageonderdelen die op de reserveonderdelenkaart met een kader [xxxxxx (x)] zijn aangeduid

De garantietermijn begint bij de aanschaf door de eerste eindgebruiker. Maatgevend is daarbij de datum op de kassabon. Ga met deze verklaring en de originele kassabon naar uw dealer of naar de dichtstbijzijnde klantenservice. Deze verklaring laat het vorderingsrecht van de koper jegens de verkoper wegens defecten aan het apparaat onverlet.

13 EG-VERKLARING VAN OVEREENSTEMMING

Wij verklaren hiermee dat dit product in de vorm die op de markt verkocht wordt, voldoet aan de eisen van de geharmoniseerde EU-richtlijnen en van de EU-veiligheidsnormen en aan de productspecifieke normen.

Product

Tuinpomp

Serienummer

G3013015

FabrikantAL-KO Geräte GmbH
Ichenhauser Str. 14
D-89359 Kötz**Gemachtigde documentatie**Andreas Hedrich
Ichenhauser Str. 14
D-89359 Kötz**Type**

GP 600 ECO

GPI 600 ECO

EU-richtlijnen

2014/30/EU

2014/35/EU

2000/14/EC

2011/65/EU

Geharmoniseerde normen

EN 60335-1:2012

EN 60335-2-41:2012

EN 62233:2008

EN 55014-1:2012

EN 55014-2:2016

Geluidsvermogensniveau

GP 600 ECO

gemeten / gegarandeerd

76 dB(A) / 78 dB(A)

GPI 600 ECO

gemeten / gegarandeerd

76 dB(A) / 78 dB(A)

Conformiteitsverklaring

2000/14/EC bijlage V

EN 61000-3-2:2014

EN 61000-3-3:2014



2017

Kötz, 1-8-2017

Wolfgang Hergeth
Managing Director

TRADUCTION DE LA NOTICE D'UTILISATION ORIGINALE

Table des matières

1	À propos de cette notice	37
1.1	Explications des symboles et des mentions	37
2	Description du produit	37
2.1	Aperçu produit (1, 2)	37
2.2	Fonction	37
2.3	INOX	38
2.4	Protection thermique	38
2.5	Utilisation conforme	38
2.6	Éventuelles utilisations erronées	38
3	Consignes de sécurité	38
3.1	Sécurité électrique	39
4	Montage	40
4.1	Mise en place de la pompe	40
4.2	Brancher la conduite d'aspiration	40
4.3	Installer la conduite de pression (2)	40
5	Mise en service	41
5.1	Remplir la pompe	41
6	Utilisation	41
6.1	Mettre la pompe en service	41
6.2	Mettre la pompe hors service	41
7	Maintenance et entretien	42
7.1	Rincer la pompe	42
7.2	Éliminer une obstruction	42
8	Stockage	42
9	Élimination	42
10	Aide en cas de pannes	43
11	Service clients/après-vente	44
12	Garantie	44
13	Déclaration de conformité CE	45

1 À PROPOS DE CETTE NOTICE

- La version originale du manuel est la version allemande. Toute autre version linguistique est une traduction du manuel original.
- Lire impérativement la présente notice avec attention avant la mise en service. C'est la condition pour un travail sûr et une bonne maniabilité.
- Conserver toujours cette notice de manière à pouvoir la consulter facilement si vous avez besoin d'informations sur l'appareil.
- Si vous cédez l'appareil à un tiers, remettez-lui impérativement cette notice.
- Lire et respecter les consignes de sécurité et les avertissements de la présente notice.

1.1 Explications des symboles et des mentions



DANGER !

Indique une situation de danger immédiat qui, si elle n'est pas évitée, entraîne la mort, ou des blessures graves.



AVERTISSEMENT !

Indique une situation de danger potentiel qui, si elle n'est pas évitée, peut entraîner la mort, ou des blessures graves.



ATTENTION !

Indique une situation de danger potentiel qui, si elle n'est pas évitée, peut entraîner des blessures légères à moyennes.

ATTENTION !

Indique une situation qui, si elle n'est pas évitée, peut entraîner des dégâts matériels.



REMARQUE

Instructions spéciales pour une meilleure compréhension et maniabilité.

2 DESCRIPTION DU PRODUIT

Dans la présente notice d'utilisation sont décrits divers modèles de pompes. Identifiez votre modèle à l'aide de la plaque signalétique.

2.1 Aperçu produit (1, 2)

N°	Pièce
1	Vis de remplissage
2	Sortie de la pompe/raccordement de la conduite de pression
3	Carter du moteur
4	Interrupteur Marche/Arrêt
5	Pied de la pompe
6	Entrée de la pompe/raccordement de la conduite d'aspiration
7	Vis de vidange corps de pompe
8	Conduite de refoulement (accessoire)
9	Raccord coudé (accessoire)
10	Joint d'étanchéité (accessoire)
11	Raccord de branchement (accessoire)
12	Joint d'étanchéité (accessoire)
13	Filtre (accessoire)
14	Conduite d'aspiration (accessoire)

2.2 Fonction

La pompe aspire directement le liquide transporté via les orifices d'aspiration et l'achemine jusqu'à la sortie de pompe. Elle est commandée par un interrupteur Marche/Arrêt.

2.3 INOX

Les pompes portant la mention « INOX » sont livrées avec un équipement en acier inoxydable. Leur construction et fonction ne diffèrent pas des autres.

2.4 Protection thermique

La pompe est équipée d'un interrupteur de protection thermique qui met le moteur hors service en cas de surchauffe. La pompe redémarre automatiquement après une phase de refroidissement d'env. 15 à 20 minutes.

2.5 Utilisation conforme

La pompe est conçue pour un usage intérieur et extérieur domestique. Elle peut uniquement être utilisée dans le respect des limites d'utilisation conformes aux caractéristiques techniques.

La pompe convient pour :

- arroser et irriguer
- le transvasement ou la vidange de contenants (par ex. piscines)
- soutirage d'eau dans un puits, une citerne d'eau de pluie et autres citernes

La pompe est uniquement conçue pour transporter les liquides suivants :

- eau claire, eau de pluie.
- eau chlorée (par ex. piscines),

Toute autre utilisation ou toute utilisation allant au-delà des conditions d'exploitation n'est pas conforme.

2.6 Éventuelles utilisations erronées

La pompe ne doit pas être utilisée de manière continue. Elle n'est pas adaptée pour pomper :

- l'eau potable,
- l'eau salée,
- les denrées alimentaires,
- les eaux usées,
- les fluides agressifs ou les produits chimiques,
- les fluides corrosifs, inflammables, explosifs ou gazeux,
- les liquides de plus de 35 °C,
- l'eau sableuse ou les fluides abrasifs.

3 CONSIGNES DE SÉCURITÉ



AVERTISSEMENT !

Risque de blessures

Les défauts et la mise hors service des dispositifs de sécurité et de protection peuvent entraîner de graves blessures.

- Faites réparer les dispositifs de sécurité et de protection défectueux.
- Ne mettez jamais les dispositifs de sécurité et de protection hors service.

- Ne jamais lever, transporter ou fixer la pompe par son câble de raccordement.
- Les modifications ou transformations du propre chef du client sont interdites sur la pompe.
- N'utiliser la pompe et la rallonge de câble que si elles sont en parfait état de fonctionnement. Les pompes endommagées ne doivent pas être utilisées.

- Cette pompe peut être utilisée par des enfants de 8 ans ou plus ainsi que par des personnes aux facultés psychiques, sensorielles ou mentales restreintes ou ne possédant pas l'expérience ni les connaissances nécessaires à l'utilisation que si ces personnes sont surveillées ou ont été instruites sur l'utilisation en toute sécurité de la pompe et sur les dangers associés. Les enfants ne doivent pas jouer avec la pompe. Les enfants ne doivent pas nettoyer ni effectuer la maintenance de l'utilisateur sans surveillance.
- Les personnes atteintes de handicaps importants et complexes peuvent requérir des besoins dépassant de la portée des instructions de la présente notice.
- Respecter une distance de sécurité avec les animaux et éteindre la pompe lorsque des animaux s'approchent.

3.1 Sécurité électrique



DANGER !

Danger en cas de contact avec des pièces sous tension !

Un défaut sur la pompe ou sur le câble de rallonge peut entraîner de graves blessures !

- Débranchez la fiche immédiatement du secteur.
 - Branchez l'appareil via un disjoncteur de protection FI avec un courant de fuite nominal < 30 mA.
- Si des personnes se trouvent dans les piscines ou les plans d'eau, ne pas utiliser la pompe.
 - La tension secteur domestique doit être conforme aux données de la tension secteur indiquées dans les caractéristiques techniques, ne pas utiliser d'autres sources d'alimentation.

- La pompe ne doit être utilisée que sur un équipement électrique conforme à la norme DIN/VDE 0100, Parties 737, 738 et 702. Pour assurer la protection électrique, il faut installer un disjoncteur de protection de câble de 10 A et un disjoncteur différentiel dont le courant de fuite nominal est de 10/30 mA.
- N'utiliser que les rallonges de câble prévues pour un usage en extérieur avec une section minimale de 1,5 mm². Toujours dérouler entièrement les tambours de câble.
- Il est interdit d'utiliser des rallonges de câble endommagées ou friables.
 - Avant chaque mise en service, contrôler l'état de la rallonge de câble.

4 MONTAGE

4.1 Mise en place de la pompe

1. Préparer un emplacement plan et solide.
 2. Placer la pompe à l'horizontale et à l'abri des inondations.
- La pompe doit être protégée de la pluie et les jets d'eau directs.

4.2 Brancher la conduite d'aspiration

1. Choisir la longueur de la conduite d'aspiration de sorte que la pompe ne puisse pas fonctionner à sec. La conduite d'aspiration doit toujours se trouver à minimum 30 cm au dessous de la surface de l'eau.
2. Raccorder la conduite d'aspiration. Veiller à ce que le raccordement soit étanche mais sans endommager le filet.
3. En cas d'utilisation d'une eau légèrement sableuse, il convient d'installer un préfiltre entre la conduite d'aspiration et l'entrée de la pompe. A cet effet, demandez conseil à votre revendeur spécialisé.
4. Veillez à toujours monter la conduite d'aspiration vers le haut.

i REMARQUE

Si la hauteur d'aspiration est supérieure à 4 m, il faut installer un flexible d'aspiration dont le diamètre est supérieur à 1". Nous recommandons l'utilisation d'un set d'aspiration AL-KO comprenant un flexible d'aspiration, une crépine d'aspiration et un clapet de non-retour. Demandez conseil à votre revendeur spécialisé.

4.3 Installer la conduite de pression (2)

1. Visser le raccord de branchement (11) avec le joint (12) dans la sortie de pompe.
2. Visser le raccord coudé (9) avec le joint (10) sur le raccord de branchement (11) et tourner le raccord coudé dans la direction souhaitée.
3. Fixer la conduite de refoulement (8) sur le raccord coudé (9).
4. Ouvrir toutes les fermetures présentes sur la conduite de refoulement (vannes, buses de pulvérisation, robinets).

i REMARQUE

Il est conseillé d'installer des conduites souples au niveau de l'entrée de la pompe. Ainsi, aucune pression mécanique ou traction ne peut être exercée sur la pompe.

5 MISE EN SERVICE

5.1 Remplir la pompe

ATTENTION !

Risque d'endommagement de l'appareil !

Le fonctionnement à sec détériore la pompe !

- Avant chaque mise en service, il convient de remplir jusqu'à ras bord la pompe avec de l'eau, afin qu'elle puisse directement aspirer.

1. Ouvrir la vis de remplissage (1).
2. Remplir d'eau via la vis de remplissage jusqu'à ce que le repère du corps de pompe soit atteint.
3. Revisser la vis de remplissage (1).

6 UTILISATION

6.1 Mettre la pompe en service

1. Ouvrir toutes les fermetures (vannes, buses de pulvérisation, robinets) présentes sur la conduite de refoulement.
2. Brancher la fiche secteur du câble d'alimentation sur une prise murale.
3. Allumer la pompe à l'aide de l'interrupteur Marche/Arrêt (4).

ATTENTION !

Risque d'endommager l'appareil.

Une conduite de refoulement fermée peut entraîner des dommages sur la pompe.

- Ne pas laisser la pompe fonctionner vers le côté refoulement fermé.

6.2 Mettre la pompe hors service.

1. Après utilisation, éteindre la pompe à l'aide de l'interrupteur Marche/Arrêt (4).
2. Fermer l'ensemble des fermetures présentes sur la conduite de refoulement.



ATTENTION !

Risque de blessures dues à l'eau chaude

En cas de fonctionnement prolongé vers le côté refoulement fermé (>10 min), l'eau peut fortement chauffer et sortir de manière incontrôlée.

- Débrancher la pompe du secteur et laisser la pompe et l'eau refroidir.
- Ne remettre la pompe en service qu'une fois tous les défauts supprimés.

Le risque de blessures dues à l'eau chaude peut survenir en cas de :

- installation inappropriée,
- côté refoulement fermé,
- manque d'eau dans la conduite d'aspiration.

Procédure

1. Débrancher la pompe du secteur et laisser l'eau refroidir.
2. Vérifier la pompe, l'installation et le niveau d'eau.
3. Ne remettre la pompe en service qu'une fois tous les défauts supprimés.

7 MAINTENANCE ET ENTRETIEN

7.1 Rincer la pompe

La pompe doit être nettoyée à l'eau claire après avoir transporté de l'eau de piscine chlorée ou des liquides qui laissent des résidus dans l'appareil.

7.2 Éliminer une obstruction

1. Débrancher la pompe du secteur et la protéger contre la remise en marche.
2. Retirer la conduite d'aspiration à l'entrée de la pompe.
3. Raccorder la conduite de refoulement sur la conduite d'eau.
4. Laisser l'eau traverser le corps de pompe jusqu'à ce que l'obstruction ait été éliminée.
5. Rallumer brièvement la pompe pour vérifier qu'elle fonctionne correctement.
6. Remettre la pompe en service comme décrit précédemment.

8 STOCKAGE

1. Vider la conduite d'aspiration et la conduite de refoulement.
2. Dévisser la vis de vidange et laisser l'eau s'écouler entièrement de la pompe.
3. Revisser la vis de vidange et stocker la pompe et ses accessoires à l'abri du gel.



REMARQUE

En cas de risque de gel, le système doit être entièrement purgé et la pompe rangée dans un lieu à l'abri du gel.

9 ÉLIMINATION



Les appareils électriques et électroniques ne doivent pas être jetés aux ordures ménagères, mais être triés avant leur mise au rebut.

L'emballage, l'appareil et les accessoires sont fabriqués en matériaux recyclables et doivent être éliminés de manière adéquate.

10 AIDE EN CAS DE PANNES



DANGER !

Risque d'électrocution !

Lors des travaux sur la pompe, il y a risque de recevoir un choc électrique.

- Débranchez la prise secteur avant d'éliminer les défauts.
- Les défauts de l'installation électrique doivent être éliminés par un électricien qualifié.

Panne	Causes possibles	Remède
Le moteur ne fonctionne pas.	La roue de roulement est bloquée.	Éliminer les résidus de la zone d'aspiration. Nettoyer à l'aide d'un outil adapté via l'ouverture située à l'arrière du carter du moteur.
	L'interrupteur thermique a mis la pompe hors service.	Attendre que l'interrupteur thermique remette la pompe en service. Tenir compte de la température maximale du liquide de refoulement. Faire contrôler la pompe.
	Pas de tension secteur disponible.	Contrôler les fusibles et faire contrôler l'alimentation électrique par un électricien qualifié.
La pompe est en service, mais ne transporte pas de liquide.	Niveau d'eau trop bas.	Plonger la conduite d'aspiration plus profondément.
	De l'air est présent dans le corps de pompe.	Remplir la pompe.
	La pompe aspire de l'air.	Contrôler l'étanchéité de tous les raccords ainsi que du couvercle de filtrage.
	Obstruction sur le côté d'aspiration.	Attention ! Risque de brûlures dues à l'eau très chaude. Éliminer les résidus de la zone d'aspiration.
	Conduite de refoulement fermée.	Attention ! Risque de brûlures dues à l'eau très chaude. Ouvrir la conduite de refoulement.
	La conduite de pression est pliée.	Tendre la conduite de pression.

Panne	Causes possibles	Remède
La quantité de liquide transportée est insuffisante.	La conduite de pression est pliée.	Tendre la conduite de pression.
	Le diamètre de la conduite est trop petit.	Utiliser une conduite de pression plus grande.
	Obstruction sur le côté d'aspiration.	Éliminer les résidus de la zone d'aspiration.
	La hauteur de refoulement est trop grande.	Tenir compte la hauteur maximale de refoulement, voir à cet effet les caractéristiques techniques.
	La hauteur d'aspiration est trop grande.	Contrôler la hauteur d'aspiration en tenant compte de la hauteur d'aspiration maximale → voir à cet effet les caractéristiques techniques.

**REMARQUE**

Si les dysfonctionnements ne peuvent être corrigés, veuillez vous adresser à notre service clientèle compétent.

11 SERVICE CLIENTS/APRÈS-VENTE

En cas de questions portant sur la garantie, les réparations ou les pièces de rechange, contacter le service de maintenance AL-KO le plus proche de chez vous.

Vous le trouverez à l'adresse suivante sur Internet :

www.al-ko.com/service-contacts

12 GARANTIE

Pendant la période légale de garantie contre les vices de fabrication, nous éliminons par réparation ou remplacement, selon notre choix, tout défaut de matériau ou de fabrication survenu sur l'appareil. La durée de prescription dépend de la législation respective en vigueur dans le pays où a été acheté l'appareil.

Notre garantie s'applique seulement en cas :

- de respect du présent manuel d'utilisation,
- d'utilisation correcte,
- d'utilisation de pièces de rechange d'origine.

La garantie ne s'applique pas en cas :

- de tentatives de réparation par l'utilisateur,
- de modifications techniques par l'utilisateur,
- d'utilisation non conforme.

Sont exclues de la garantie :

- les détériorations de la peinture dues à une usure normale,
- les pièces d'usure qui figurent en encadré sur la carte des pièces de rechange xxxxxx (x).

La période de garantie commence à courir au moment de l'achat par le premier utilisateur final. La date d'achat figurant sur la preuve d'achat fait foi. Veuillez vous adresser à votre revendeur ou bien au point de service après-vente agréé le plus proche, en présentant cette déclaration et la preuve d'achat. Les droits légaux de l'acheteur vis-à-vis du vendeur en cas de défaut ne sont pas affectés par cette déclaration.

13 DÉCLARATION DE CONFORMITÉ CE

Nous déclarons par la présente que ce produit, sous la forme mise sur le marché, répond aux dispositions des directives CE harmonisées, des normes de sécurité de l'UE et des normes spécifiques aux produits.

Produit Pompe de jardin	Fabricant AL-KO Geräte GmbH Ichenhauser Str. 14 D-89359 Kötz	Responsable de la documentation Andreas Hedrich Ichenhauser Str. 14 D-89359 Kötz
Numéro de série G3013015		
Type GP 600 ECO GPI 600 ECO	Directives UE 2014/30/EU 2014/35/EU 2000/14/EC 2011/65/EU	Normes harmonisées EN 60335-1:2012 EN 60335-2-41:2012 EN 62233:2008 EN 55014-1:2012 EN 55014-2:2016 EN 61000-3-2:2014 EN 61000-3-3:2014
Niveau de puissance acoustique GP 600 ECO mesuré/garanti 76 dB(A) / 78 dB(A) GPI 600 ECO mesuré/garanti 76 dB(A) / 78 dB(A)	Déclaration de conformité 2000/14/EC Annexe V	



Kötz, 01/08/2017

Wolfgang Hergeth
Directeur général

TRADUZIONE DEL MANUALE PER L'USO ORIGINALE

Sommario

1	Istruzioni per l'uso	47
1.1	Descrizione dei simboli e parole segnaletiche	47
2	Descrizione del prodotto	47
2.1	Panoramica prodotto (1, 2).....	47
2.2	Funzione.....	47
2.3	INOX.....	48
2.4	Termoprotezione	48
2.5	Utilizzo conforme alla destinazione	48
2.6	Possibile uso errato.....	48
3	Indicazioni di sicurezza	48
3.1	Sicurezza elettrica	49
4	Montaggio	50
4.1	Posizionare la pompa	50
4.2	Collegamento tubo di aspirazione	50
4.3	Montaggio del tubo di mandata (2).....	50
5	Messa in funzione	50
5.1	Riempire la pompa	50
6	Utilizzo	51
6.1	Accensione della pompa	51
6.2	Spegnimento della pompa.....	51
7	Manutenzione e cura	52
7.1	Risciacquare la pompa	52
7.2	Rimozione di ostruzioni	52
8	Conservazione.....	52
9	Smaltimento.....	52
10	Supporto in caso di anomalie	53
11	Servizio clienti/Assistenza	54
12	Garanzia	54
13	Dichiarazione di conformità CE	55

1 ISTRUZIONI PER L'USO

- Le istruzioni per l'uso originali sono quelle in tedesco. Tutte le altre varianti linguistiche sono traduzioni delle istruzioni per l'uso originali.
- Prima della messa in funzione, leggere attentamente queste istruzioni per l'uso. È il presupposto per lavorare in modo sicuro e per una gestione regolare.
- Conservare le presenti istruzioni per l'uso in maniera da potervi leggere, qualora si rendesse necessaria, un'informazione a proposito dell'apparecchio.
- Consegnare l'apparecchio ad altre persone solo insieme alle presenti istruzioni per l'uso.
- Attenersi alle indicazioni di sicurezza e alle avvertenze contenute nelle presenti istruzioni per l'uso.

1.1 Descrizione dei simboli e parole segnaletiche



PERICOLO!

Mostra una situazione pericolosa imminente che ha come conseguenza la morte o una seria lesione se non viene evitata.



ATTENZIONE!

Mostra una situazione potenzialmente pericolosa che, se non viene evitata, ha come conseguenza la morte o una seria lesione.



CAUTELA!

Mostra una situazione potenzialmente pericolosa che, se non viene evitata, ha come conseguenza una leggera o media lesione.

ATTENZIONE!

Mostra una situazione che, se non viene evitata, potrebbe avere come conseguenza dei danni materiali.



AVVISO

Indicazioni speciali volte a migliorare la comprensione e l'uso.

2 DESCRIZIONE DEL PRODOTTO

Nel presente manuale per l'uso vengono descritti diversi modelli di pompe. Identificare il proprio modello sulla base della targhetta dati.

2.1 Panoramica prodotto (1, 2)

N.	Componente
1	Vite di riempimento
2	Uscita pompa/attacco tubo di mandata
3	Carter motore
4	Interruttore On/Off
5	Zoccolo pompa
6	Ingresso pompa/attacco tubo di aspirazione
7	Vite di scarico corpo pompa
8	Tubo di mandata (accessorio)
9	Nipplo angolare (accessorio)
10	Guarnizione (accessorio)
11	Nipplo di raccordo (accessorio)
12	Guarnizione (accessorio)
13	Filtro (accessorio)
14	Tubo di aspirazione (accessorio)

2.2 Funzione

La pompa aspira il liquido direttamente attraverso i fori di aspirazione e lo convoglia sull'uscita. Viene azionata mediante un interruttore On/Off.

2.3 INOX

Le pompe con denominazione "INOX" vengono forniti in versione in acciaio legato inossidabile. Questo non comporta variazioni di struttura e funzionamento.

2.4 Termoprotezione

La pompa è dotata di un interruttore di termoprotezione che spegne il motore in caso di surriscaldamento. Dopo una fase di raffreddamento di circa 15-20 minuti, la pompa si riattiva automaticamente.

2.5 Utilizzo conforme alla destinazione

La pompa è destinata all'uso privato in casa e in giardino. Deve essere utilizzata esclusivamente nell'ambito dei limiti imposti in conformità ai dati tecnici.

La pompa è adatta a:

- irrigare e annaffiare
- travaso e svuotamento di serbatoi (p.e. piscine)
- prelevare acqua da fontane, botti dell'acqua piovana e cisterne.

La pompa è indicata esclusivamente per convogliare i seguenti liquidi:

- acqua pulita, acqua piovana
- acqua clorosa (p. e. piscine)

Un utilizzo diverso o ulteriore non viene considerato conforme alla destinazione d'uso.

2.6 Possibile uso errato

La pompa non deve essere utilizzata in esercizio permanente. Non è adatta a convogliare:

- acqua potabile
- acqua salata
- generi alimentari
- acqua sporca
- liquidi aggressivi, prodotti chimici
- liquidi corrosivi, infiammabili, esplosivi o effervescenti
- liquidi a temperature superiori a 35 °C
- acqua sabbiosa e liquidi abrasivi.

3 INDICAZIONI DI SICUREZZA



ATTENZIONE!

Pericolo di infortunio!

Difetti e dispositivi di protezione e di sicurezza disattivati possono causare lesioni gravi.

- Far riparare i dispositivi di sicurezza e di protezione difettosi.
- Non disattivare mai i dispositivi di sicurezza e di protezione.

- Mai sollevare, trasportare o fissare la pompa per il cavo di collegamento.
- Si fa divieto di variazioni o modifiche arbitrarie della pompa.
- Utilizzare la pompa e il cavo di prolunga solo se in stato tecnico ineccepibile. Non utilizzare pompe danneggiate.

- Questa pompa può essere utilizzata da bambini di età superiore a 8 anni e da persone con capacità fisiche, sensoriali o mentali ridotte o con mancanza di esperienza e conoscenza se sono sorvegliati o informati sull'uso sicuro della pompa e comprendono i rischi che ne derivano. I bambini non devono giocare con la pompa. Pulizia e manutenzione da parte dell'utente non devono essere eseguite da bambini senza sorveglianza.
- Le persone con limitazioni molto forti e complesse possono avere altre esigenze oltre alle istruzioni qui descritte.
- Mantenere una distanza di sicurezza dagli animali o spegnere la pompa quando si avvicinano animali.

3.1 Sicurezza elettrica



PERICOLO!

Pericolo in caso di contatto con parti in tensione!

Un difetto della pompa o del cavo di prolunga può causare gravi infortuni.

- Scollegare immediatamente la spina dalla rete elettrica.
 - Collegare l'apparecchio con un interruttore salvavita dotato di corrente di guasto nominale < 30 mA.
- Se all'interno della piscina o nel laghetto sono presenti delle persone è proibito mettere in funzione la pompa.
 - La tensione della rete domestica deve coincidere con i dati della tensione di rete indicati nei Dati tecnici; non utilizzare una tensione di alimentazione diversa.
 - La pompa può essere utilizzata solo su un dispositivo conforme a DIN/VDE 0100, parte 737, 738 e 702. Per sicurezza devono essere installati un interruttore automatico di linea da 10 A e un interruttore differenziale con una corrente di guasto nominale di 10/30 mA.

- Utilizzare solo cavi di prolunga previsti per l'uso all'aperto - sezione minima 1,5 mm². Srotolare sempre completamente il tamburo avvolgicavo.
- Non devono essere utilizzati cavi di prolunga danneggiati o fragili.
 - Prima di mettere in funzione l'apparecchio controllare lo stato del proprio cavo di prolunga.

4 MONTAGGIO

4.1 Posizionare la pompa

1. Predisporre una sede piana e solida.
 2. Posizionare la pompa orizzontale e sicura da allagamento.
- La pompa deve essere protetta da pioggia e da getti d'acqua diretti.

4.2 Collegamento tubo di aspirazione



AVVISO

Raccomandiamo di installare condotte flessibili sull'ingresso pompa. In questo modo non è possibile esercitare alcuna pressione o trazione meccanica sulla pompa.

1. Scegliere la lunghezza del tubo di aspirazione in modo che la pompa non possa funzionare a secco. Il tubo di aspirazione deve trovarsi sempre almeno 30 cm sotto alla superficie dell'acqua.
2. Collegamento tubo di aspirazione. Durante questa operazione assicurarsi che l'attacco sia a tenuta, senza danneggiare il filetto.
3. In caso di acqua con un contenuto minimo di sabbia, tra il tubo di aspirazione e l'ingresso della pompa occorre montare un prefiltro. Informarsi presso il proprio rivenditore specializzato.
4. Posare sempre la condotta di aspirazione inclinata.



AVVISO

Se l'altezza di aspirazione corrisponde a più di 4 m è necessario montare un tubo di aspirazione con un diametro superiore a 1". Consigliamo di utilizzare un rubinetto di aspirazione AL-KO con tubo di aspirazione a succhieruola e valvola antiriflusso. Rivolgersi al proprio rivenditore specializzato.

4.3 Montaggio del tubo di mandata (2)

1. Avvitare il nipplo di raccordo (11) con la guarnizione (12) nell'uscita della pompa.
2. Avvitare il nipplo angolare (9) con guarnizione (10) sul nipplo di collegamento (11) e ruotare il nipplo angolare nella direzione desiderata.
3. Fissare il tubo di mandata (8) con il nipplo angolare (9).
4. Aprire una delle chiusure presenti nel tubo di mandata (valvola, ugello, rubinetto dell'acqua).

5 MESSA IN FUNZIONE

5.1 Riempire la pompa

ATTENZIONE!

Rischio di danni alle apparecchiature!

Il funzionamento a secco rovina la pompa!

- Perché possa subito aspirare, la pompa deve essere riempita d'acqua fino al troppo pieno prima di ogni messa in funzione.

1. Aprire la vite di riempimento (1).
2. Caricare l'acqua attraverso la vite di riempimento fino a raggiungere la tacca sul corpo della pompa.
3. Riavvitare la vite di riempimento (1).

6 UTILIZZO

6.1 Accensione della pompa

1. Aprire una delle chiusure presenti nel tubo di mandata (valvola, ugello, rubinetto dell'acqua).
2. Inserire la spina del cavo di collegamento nella presa.
3. Spegnerla la pompa con l'interruttore On/Off (4).

ATTENZIONE!

Rischio di danni alle apparecchiature!

Un tubo di mandata chiuso può danneggiare la pompa!

- Non far funzionare la pompa contro un tubo di mandata chiuso.

6.2 Spegnimento della pompa

1. Dopo l'uso, spegnere la pompa con l'interruttore On/Off (4).
2. Chiudere tutte le chiusure presenti nel tubo di mandata.



CAUTELA!

Pericolo di infortunio dovuto ad acqua calda

In caso di utilizzo prolungato contro il lato in pressione chiuso (>10 min.) l'acqua nella pompa può riscaldarsi fortemente e fuoriuscire in modo incontrollato!

- Separare la pompa dalla rete e lasciar raffreddare la pompa e l'acqua.
- Rimettere la pompa in funzione solo dopo aver eliminato tutti i vizi!

Può subentrare il pericolo di infortunio dovuto ad acqua calda nei seguenti casi:

- installazione scorretta,
- lato di mandata chiuso,
- carenza di acqua nel tubo di aspirazione.

Procedura

1. Separare la pompa dalla rete e lasciare raffreddare pompa e acqua.
2. Controllare la pompa, l'installazione e lo stato dell'acqua.
3. Rimettere la pompa in funzione solo dopo aver eliminato tutti i vizi!

7 MANUTENZIONE E CURA

7.1 Risciacquare la pompa

Dopo aver pompato acqua clorosa di piscina o liquidi che lasciano residui la pompa deve essere risciacquata con acqua pulita.

7.2 Rimozione di ostruzioni

1. Separare la pompa dalla rete e mettere in sicurezza contro la riaccensione.
2. Rimuovere il tubo di aspirazione dall'ingresso della pompa.
3. Collegare il tubo di mandata alla condotta dell'acqua.
4. Lasciare scorrere l'acqua attraverso il corpo della pompa fino a che l'ostruzione viene rimossa.
5. Verificare se la pompa gira liberamente mediante una breve accensione.
6. Rimettere in funzione la pompa come descritto.

8 CONSERVAZIONE

1. Svotare il tubo di aspirazione e di mandata.
2. Svitare la vite di scarico e lasciare scorrere l'acqua fuori dalla pompa.
3. Riavvitare la vite di scarico e stoccare la pompa e gli accessori al sicuro dal gelo.



AVVISO

In caso di danni da gelo, il sistema deve essere completamente scaricato e la pompa deve conservata in un luogo al riparo dal gelo.

9 SMALTIMENTO



Le apparecchiature elettriche ed elettroniche non appartengono ai rifiuti domestici, ma devono essere portati presso una raccolta o smaltimento dei rifiuti separati!

L'imballo, l'apparecchio e gli accessori sono stati prodotti con materiali riciclabili, pertanto devono essere smaltiti di conseguenza.

10 SUPPORTO IN CASO DI ANOMALIE



PERICOLO!

Pericolo di folgorazione!

Quando si lavora sulla pompa, esiste un rischio di scossa elettrica.

- Prima di tutti i lavori per l'eliminazione di anomalie sfilare il connettore.
- Incaricare un elettricista qualificato di eliminare i vizi dell'impianto elettrico.

Anomalia	Possibile causa	Rimedio
Il motore non parte.	Girante bloccata.	Rimuovere la sporcizia nell'area di aspirazione. Pulire con uno strumento adatto attraverso l'apertura posteriore del carter motore.
	Il termointerruttore è scattato.	Attendere fino a che l'interruttore termico riattiva la pompa. Attenzione alla temperatura massima del liquido pompato. Far controllare la pompa.
	Non è presente tensione di rete.	Controllare i fusibili, far controllare l'alimentazione elettrica da un elettricista qualificato.
La pompa gira, ma non pompa.	Livello dell'acqua troppo basso.	Immergere di più il tubo di aspirazione.
	Aria nel corpo della pompa.	Riempire la pompa.
	La pompa aspira aria.	Controllare la tenuta di tutti i raccordi di collegamento e del coperchio del filtro.
	Ostruzione sul lato aspirazione.	Attenzione! Pericolo di ustione dovuto ad acqua calda! Rimuovere la sporcizia nell'area di aspirazione.
	Tubo di mandata chiuso.	Attenzione! Pericolo di ustione dovuto ad acqua calda! Aprire il tubo di mandata.
	Tubo di mandata piegato.	Distendere il tubo di mandata.

Anomalia	Possibile causa	Rimedio
Quantità pompata troppo esigua	Tubo di mandata piegato.	Distendere il tubo di mandata.
	Diametro tubo troppo piccolo.	Utilizzare un tubo di mandata più grande.
	Ostruzione sul lato aspirazione.	Rimuovere la sporcizia nell'area di aspirazione.
	Altezza di mandata eccessiva.	Attenzione all'altezza di mandata max., ved. dati tecnici!
	Altezza di aspirazione eccessiva.	Verificare l'altezza di aspirazione, attenzione all'altezza di aspirazione max. - vedere dati tecnici.

**AVVISO**

In caso di anomalie non eliminabili si prega di rivolgersi al nostro servizio clienti competente.

11 SERVIZIO CLIENTI/ASSISTENZA

In caso di domande sulla garanzia, la riparazione o i pezzi di ricambio, rivolgersi al centro di assistenza AL-KO più vicino.

Per reperirlo, consultare il sito Internet all'indirizzo:
www.al-ko.com/service-contacts

12 GARANZIA

Elimineremo - a nostra discrezione tramite riparazione o consegna sostitutiva - eventuali difetti di produzione o del materiale dell'apparecchio entro i termini di prescrizione previsti dalla legge per i diritti di ricorso per vizi della cosa. I termini di prescrizione dipendono dalla normativa in vigore nel paese in cui l'apparecchio è stato acquistato.

I termini della garanzia valgono solo nei casi seguenti:

- Osservare le presenti istruzioni per l'uso
- Trattamento corretto
- Utilizzare parti di ricambio originali

La garanzia decade nei casi seguenti:

- Tentativi di riparazione in proprio
- Modifiche tecniche eseguite in proprio
- Uso non conforme alla destinazione

Sono esclusi dalla garanzia:

- danni della vernice da ricondurre alla normale usura
- Parti usurabili che sono contraddistinte sulla scheda ricambi xxxxxx (x) con telaio

Il periodo di garanzia inizia con l'acquisto da parte del primo consumatore finale. Fondamentali sono la data e la ricevuta di acquisto. Rivolgersi al proprio rivenditore o al centro di assistenza autorizzato più vicino presentando la presente garanzia e la ricevuta di acquisto originale. La presente dichiarazione di garanzia non altera i diritti derivanti da vizi del prodotto spettanti per legge all'acquirente nei confronti del venditore.

13 DICHIARAZIONE DI CONFORMITÀ CE

A questo mezzo dichiariamo che questo prodotto nella forma distribuita sul mercato soddisfa i requisiti delle direttive UE, degli standard di sicurezza UE e degli standard specifici di prodotto armonizzati.

Prodotto Pompa da giardino	Costruttore AL-KO Geräte GmbH Ichenhauser Str. 14 D-89359 Kötz	Rappresentante autorizzato della documentazione Andreas Hedrich Ichenhauser Str. 14 D-89359 Kötz
Numero seriale G3013015		
Tipo GP 600 ECO GPI 600 ECO	Direttive UE 2014/30/EU 2014/35/EU 2000/14/EC 2011/65/EU	Norme armonizzate EN 60335-1:2012 EN 60335-2-41:2012 EN 62233:2008 EN 55014-1:2012 EN 55014-2:2016 EN 61000-3-2:2014 EN 61000-3-3:2014
Rumorosità GP 600 ECO misurata / garantita 76 dB(A) / 78 dB(A) GPI 600 ECO misurata / garantita 76 dB(A) / 78 dB(A)	Dichiarazione di conformità 2000/14/EC appendice V	



Kötz, 01/08/2017

Wolfgang Hergeth
Managing Director

PREVOD ORIGINALNIH NAVODIL

Kazalo vsebine

1	K tem navodilom za uporabo	57
1.1	Razlaga znakov in opozorilne besede	57
2	Opis izdelka	57
2.1	Pregled izdelka (1, 2)	57
2.2	Namen	57
2.3	INOX	57
2.4	Termična zaščita	58
2.5	Namenska uporaba	58
2.6	Možna napačna raba	58
3	Varnostni napotki	58
3.1	Električna varnost	59
4	Montaža	60
4.1	Postavitev črpalke	60
4.2	Priklop sesalnega voda	60
4.3	Montaža tlačnega voda (2)	60
5	Zagon	60
5.1	Polnjenje črpalke	60
6	Upravljanje	60
6.1	Vklop črpalke	60
6.2	Izklop črpalke	61
7	Vzdrževanje in nega	61
7.1	Izpiranje črpalke	61
7.2	Čiščenje zamaška	61
8	Skladiščenje	61
9	Odstranjevanje	61
10	Pomoč pri motnjah	62
11	Servisna služba/servis	63
12	Garancija	63
13	Izjava ES o skladnosti	64

1 K TEM NAVODILOM ZA UPORABO

- Nemška različica je izviren navodil za uporabo. Različice v vseh drugih jezikih so prevodi originalnih navodil za uporabo.
- Pred zagonom obvezno temeljito preberite ta navodila za uporabo. To je pogoj za varno delo in nemoteno delovanje.
- Navodila za uporabo vedno hranite tako, da jih lahko uporabite, kadar boste potrebovali informacije o napravi.
- Napravo izročite drugim osebam samo skupaj s temi navodili za uporabo.
- Preberite in upoštevajte varnostne napotke in opozorila v teh navodilih za uporabo.

1.1 Razlaga znakov in opozorilne besede



NEVARNOST!

Označuje neposredno nevarno situacijo, ki bo ob neupoštevanju opozorila povzročila smrt ali hude telesne poškodbe.



OPOZORILO!

Označuje možno nevarno situacijo, ki lahko ob neupoštevanju opozorila povzroči smrt ali hude telesne poškodbe.



PREVIDNO!

Označuje možno nevarno situacijo, ki lahko ob neupoštevanju opozorila povzroči manjše ali zmerne telesne poškodbe.

POZOR!

Označuje situacijo, ki lahko ob neupoštevanju opozorila povzroči materialno škodo.



NAPOTEK

Posebni napotki za boljše razumevanje in ravnanje.

2 OPIS IZDELKA

V teh navodilih za uporabo so opisani različni modeli črpal. Svoj model preverite s pomočjo tipske tablice.

2.1 Pregled izdelka (1, 2)

Št.	Sestavni del
1	Polnilni vijak
2	Izhod črpalke/priključek tlačnega voda
3	Ohišje motorja
4	Stikalo za vklop/izklop
5	Noga črpalke
6	Vhod črpalke/priključek sesalnega voda
7	Izpustni vijak na ohišju črpalke
8	Tlačni vod (pribor)
9	Kotna spojka (pribor)
10	Tesnilo (pribor)
11	Spojka (pribor)
12	Tesnilo (pribor)
13	Filter (pribor)
14	Sesalni vod (pribor)

2.2 Namen

Črpalka neposredno sesa črpno sredstvo skozi sesalne odprtine in ga črpa na izhod črpalke. Upravljate jo preko stikala za vklop/izklop.

2.3 INOX

Črpalke z oznako »INOX« so izdelane iz nerjavnega jekla. To ne vpliva na zgradbo in funkcijo.

2.4 Termična zaščita

Črpalka je opremljena z zaščitnim termičnim stikalom, ki izklopi motor v primeru pregrevanja. Po hlajenju približno 15–20 minut se črpalka samodejno znova vklopi.

2.5 Namenska uporaba

Črpalka je namenjena zasebni uporabi v gospodinjstvu in na vrtu. Uporabljate jo lahko izključno v okviru omejitev v skladu s tehničnimi podatki.

Črpalka je primerna za:

- namakanje in zalivanje,
- prečrpavanje in izčrpavanje vsebnikov (npr. bazenov),
- zajemanje vode iz vodnjaka, soda za deževnico in cistern.

Črpalka je primerna izključno za črpanje naslednjih tekočin:

- čista voda, deževnica,
- klorirana voda (npr. bazeni),

Drugačna uporaba oziroma uporaba izven tukaj opisane velja za neustrezno.

2.6 Možna napačna raba

Črpalka ne sme dolgotrajno neprekinjeno delovati. Ni primerna za črpanje:

- pitne vode,
- slane vode,
- pijač,
- umazane vode,
- agresivnih sredstev, kemikalij,
- jedkih, vnetljivih, eksplozivnih ali hlapljivih tekočin,
- tekočin s temperaturo več kot 35 °C,
- vode z vsebnostjo peska in abrazivnih tekočin.

3 VARNOSTNI NAPOTKI



OPOZORILO!

Nevarnost telesnih poškodb

Okvarjene in izklopljene varnostne naprave in zaščite lahko povzročijo hude telesne poškodbe.

- Okvarjene varnostne naprave in zaščite oddajte v popravilo.
- Varnostnih naprav in zaščite nikoli ne izklaplajte.

- Črpalke nikoli ne dvigujte, ne prenašajte in ne pritrujete s pomočjo napajalnega kabla.
- Samovoljno spreminjanje in predelovanje črpalke je prepovedano.
- Črpalko in podaljšek uporabljajte samo v tehnično brezhibnem stanju. Poškodovanih črpalk ne smete uporabljati.

- To črpalko lahko otroci, stari 8 let in več, ter osebe z zmanjšanimi telesnimi, čutilnimi in duševnimi sposobnostmi ali s pomanjkanjem izkušenj in znanja uporabljajo samo pod nadzorom ali če so poučene o varni uporabi črpalk in s tem povezanih nevarnostih. Otroci se ne smejo igrati s črpalko. Otroci ne smejo brez nadzora izvajati čiščenja in uporabniškega vzdrževanja.
- Potrebe oseb z zelo velikimi in kompleksnimi omejitvami morda presegajo tukaj opisane napotke.
- Ohranite varno razdaljo do živali ali izklopite črpalko, ko se živali približujejo.

3.1 Električna varnost



NEVARNOST!

Nevarnost pri dotikanju delov pod napetostjo!

Okvara črpalke ali podaljševalnega kabla lahko povzroči hude telesne poškodbe!

- Takoj izključite vtič iz omrežja.
 - Napravo priključite preko zaščitnega FI-stikala z nazivnim okvarnim tokom < 30 mA.
- Črpalke ni dovoljeno uporabljati, če se v bazenu ali ribniku nahajajo osebe.
 - Hišna omrežna napetost mora ustrezati podatkom o omrežni napetosti v tehničnih podatkih; ne uporabljajte drugačnega napajanja.
 - Črpalko lahko uporabljate samo z električno opremo v skladu s standardom DIN/VDE 0100, del 737, 738 in 702. Za zaščito morate vgraditi glavno zaščitno stikalo 10 A ter zaščitno stikalo na okvarni tok z nazivnim okvarnim tokom 10/30 mA.

- Uporabljajte izključno podaljševalne kable, ki so predvideni za uporabo na prostem – z minimalnim prerezom 1,5 mm². Kabel vedno odvijte v celoti s kabskega bobna.
- Poškodovanih ali prelomljenih podaljševalnih kablov ni dovoljeno uporabljati.
 - Pred vsakim zagonom preverite stanje podaljševalnega kabla.

4 MONTAŽA

4.1 Postavitev črpalke

1. Pripravite ravno in trdno mesto postavitve.
2. Črpalke postavite vodoravno in zaščiteno pred poplavljanjem.
- Črpalke mora biti zaščitena pred dežjem in neposrednim vodnim curkom.

4.2 Priklop sesalnega voda



NAPOTEK

Priporočamo vgradnjo gibljive cevi na vhod črpalke. Na ta način mehanski pritisk ali vlek ne bo vplival na črpalke.

1. Dolžino sesalnega voda izberite tako, da se črpalke ne more izsušiti. Sesalni vod se mora vedno nahajati najmanj 30 cm pod gladino vode.
2. Priklopite sesalni vod. Pazite, da bodo priključki zatesnjeni, ne da bi poškodovali navoje.
3. Pri vodi, ki vsebuje malo peska, je treba med sesalni vod in vhod črpalke vgraditi filter. Dobite ga pri svojem dobavitelju.
4. Sesalni vod vedno položite z vzponom.



NAPOTEK

Če sesalna višina presega 4 m, morate montirati sesalno cev s premerom več kot 1". Priporočamo uporabo sesalnega kompleta AL-KO s sesalno cevjo, sesalno košaro in protipovratno zaporo. Povprašajte pri svojem dobavitelju.

4.3 Montaža tlačnega voda (2)

1. Privijte spojko (11) s tesnilom (12) v izhod črpalke.
2. Kotno spojko (9) s tesnilom (10) privijte na spojko (11) in obrnite kotno spojko v zeleno smer.
3. Pritrdite tlačni vod (8) na kotno spojko (9).
4. Odprite vse obstoječe priključke v tlačnem vodu (ventile, brizgalne šobe, pipo).

5 ZAGON

5.1 Polnjenje črpalke

POZOR!

Nevarnost poškodb naprave!

Suhi tek povzroča okvare črpalke!

- Črpalke morate pred zagonom napolniti z vodo do roba, da lahko takoj začne črpati.

1. Odprite polnilni vijak (1).
2. S pomočjo polnilnega vijaka napolnite črpalke z vodo do oznake na ohišju.
3. Znova privijte polnilni vijak (1).

6 UPRAVLJANJE

6.1 Vključitev črpalke

1. Odprite vse obstoječe priključke v tlačnem vodu (ventil, brizgalno šobo, pipo).
2. Vključite napajalni vtič priključnega kabla v vtičnico.
3. S stikalom za vklop/izklop (4) vklopite črpalke.

POZOR!**Nevarnost poškodb naprave!**

Zaprto tlačni vod lahko povzroči poškodbe črpalke!

- Črpalka ne sme delovati z zaprtim tlačnim vodom.

6.2 Izklop črpalke

- Po uporabi s stikalom za vklop/izklop (4) izklopite črpalko.
- Zaprte vse obstoječe priključke v tlačnem vodu.

**PREVIDNO!****Nevarnost telesnih poškodb zaradi vroče vode**

Pri daljšem delovanju z zaprto tlačno stranjo (> 10 min) se lahko voda v črpalci močno segreje in začne nenadzorovano iztekati!

- Črpalko odklopite iz omrežja in pustite, da se črpalka in voda ohladita.
- Črpalko znova zaženite šele, ko odpravite vse napake!

Nevarnost telesnih poškodb zaradi vroče vode povzročajo:

- nestrokovna namestitvev,
- zaprta tlačna stran,
- pomanjkanje vode v sesalnem vodu.

Ravnanje

- Izključite črpalko iz omrežja in počakajte, da se voda ohladi.
- Preverite črpalko, montažo in raven vode.
- Črpalko znova zaženite šele, ko odpravite vse napake!

7 VZDRŽEVANJE IN NEGA**7.1 Izpiranje črpalke**

Po črpanju klorirane bazenske vode ali tekočin, ki puščajo usedline, je treba črpalko izprati s čisto vodo.

7.2 Čiščenje zamaška

- Odklopite črpalko iz omrežja in jo zavarujte pred ponovnim vklopom.
- Odstranite sesalni vod z vhoda črpalke.
- Priključite tlačni vod na vodovodno cev.
- Pustite, da voda teče skozi ohišje črpalke, dokler ne izpere zamaška.
- S kratkim vklopom preverite, ali se črpalka prosto vrti.
- Znova zaženite črpalko, kot je opisano.

8 SKLADIŠČENJE

- Izpraznite sesalni in tlačni vod.
- Odvijte izpustni vijak in pustite, da voda izteče iz črpalke.
- Znova privijte izpustni vijak in shranite črpalko in pribor na mestu, kjer ni nevarnosti zmrzali.

**NAPOTEK**

Če obstaja nevarnost zmrzali, morate sistem v celoti izprazniti in črpalko uskladiščiti na mestu, kjer ni nevarnosti zmrzali.

9 ODSTRANJEVANJE

-  Stara električna in elektronska oprema ne sodi med gospodinske odpadke, temveč jih je treba odstraniti ločeno!

Embalaža, naprava in dodatna oprema so izdelani iz materialov, ki so primerni za recikliranje, in jih je treba ustrezno odstraniti.

10 POMOČ PRI MOTNJAH

**NEVARNOST!****Nevarnost električnega udara!**

Pri delih na črpalki obstaja nevarnost električnega udara.

- Pred odpravljanjem motenj izvlomite omrežni vtič.
- Napako v električni napeljavi naj odpravi električar.

Motnja	Možen vzrok	Rešitev
Motor ne deluje.	Gonilnik je blokiran.	Odstranite umazanijo iz območja vsesavanja. Skozi odprtino v ohišju motorja zadaj očistite s primernim orodjem.
	Termično stikalo je izklopilo napravo.	Počakajte, da termično stikalo znova vklopi črpalko. Pazite na maksimalno temperaturo črpanega sredstva. Preverite črpalko.
	Ni omrežnega napajanja.	Preverite varovalke, napajanje naj preveri elektro strokovnjak.
Črpalka deluje, vendar ne črpa.	Raven vode je prenizka.	Potopite sesalno cev globlje.
	Zrak v ohišju črpalke	Napolnite črpalko.
	Črpalka sesa zrak.	Preverite tesnjenje vseh priključnih spojev in pokrova filtra.
	Zamašitev na sesalni strani.	Pozor! Nevarnost opeklin zaradi vroče vode! Odstranite umazanijo iz območja vsesavanja.
	Zaprta tlačni vod.	Pozor! Nevarnost opeklin zaradi vroče vode! Odprite tlačni vod.
	Tlačna cev je prepognjena.	Izravnajte tlačno cev.

Motnja	Možen vzrok	Rešitev
Premajhna transportna količina	Tlačna cev je prepognjena.	Izravnajte tlačno cev.
	Premajhen premer cevi.	Uporabite tlačno cev z večjim premerom.
	Zamašitev na sesalni strani.	Odstranite umazanijo iz območja vsesavanja.
	Črpalna višina je prevelika.	Upoštevajte maks. črpalno višino, glejte tehnične podatke!
	Sesalna višina je prevelika.	Preverite sesalno višino, upoštevajte maks. sesalno višino – glejte tehnične podatke.

**NAPOTEK**

Če težav ne morete odpraviti, se obrnite na našo pristojno servisno službo.

11 SERVISNA SLUŽBA/SERVIS

V primeru vprašanj glede garancije, popravil ali nadomestnih delov se obrnite na najbližjo servisno delavnico AL-KO.

Najdete jo na naslednjem naslovu:

www.al-ko.com/service-contacts

12 GARANCIJA

Morebitne napake materiala ali proizvodne napake na napravi bomo znotraj zakonskega obdobja veljavnosti, ki velja za garancijske zahteve, po naši izbiri opravili s popravilom ali nadomestilom. Obdobje veljavnosti garancije je odvisno od veljavne zakonodaje v državi, v kateri je bila naprava kupljena.

Naša garancija velja samo, če:

- so ta navodila za uporabo upoštevana,
- je bila naprava strokovno uporabljena,
- so bili uporabljeni originalni nadomestni deli.

Garancija preneha veljati, če:

- so bili izvedeni samovoljni poskusi popravila,
- so bile izvedene samovoljne tehnične spremembe,
- naprava ni bila uporabljena v skladu z namenom uporabe.

Garancija ne velja za:

- poškodbe laka, ki so posledica normalne uporabe,
- obrabne dele, ki so na kartici nadomestnih delov označeni z okvirjem xxxxxx (x).

Garancija začne veljati, ko napravo kupi prvi končni uporabnik. Velja datum na računu. S to izjavo in originalnim potrdilom o nakupu se obrnite na vašega prodajalca ali na najbližjo pooblaščenno servisno službo. Ta izjava ne vpliva na zakonske garancijske zahteve, ki jih ima kupec do prodajalca.

13 IZJAVA ES O SKLADNOSTI

S to izjavo potrjujemo, da izdelek v obliki, ki se prodaja na trgu, ustreza zahtevam usklajenih direktiv EU, varnostnih standardov EU in specifičnih standardov, ki veljajo za ta izdelek.

Izdelek

Vrtna črpalka

Serijska številka

G3013015

Proizvajalec

AL-KO Geräte GmbH

Ichenhauser Str. 14

D-89359 Kötz

Oseba, odgovorna za pripravo dokumentacije

Andreas Hedrich

Ichenhauser Str. 14

D-89359 Kötz

Tip

GP 600 ECO

GPI 600 ECO

Direktive EU

2014/30/EU

2014/35/EU

2000/14/ES

2011/65/EU

Usklajeni standardi

EN 60335-1:2012

EN 60335-2-41:2012

EN 62233:2008

EN 55014-1:2012

EN 55014-2:2016

EN 61000-3-2:2014

EN 61000-3-3:2014

Raven zvočne moči

GP 600 ECO

izmerjena/zagotovljena

76 dB(A) / 78 dB(A)

GPI 600 ECO

izmerjena/zagotovljena

76 dB(A) / 78 dB(A)

Izjava o skladnosti

2000/14/ES, priloga V



2017

Kötz, 1.8.2017

Wolfgang Hergeth,
generalni direktor

PRIJEVOD ORIGINALNIH UPUTA ZA UPORABU**Sadržaj**

1	Informacije o Uputama za uporabu.....	66
1.1	Objašnjenja oznaka i signalnih riječi	66
2	Opis proizvoda.....	66
2.1	Pregled proizvoda (1, 2).....	66
2.2	Funkcija	66
2.3	INOX.....	66
2.4	Termička zaštita	67
2.5	Namjenska uporaba	67
2.6	Moguća nepravilna uporaba.....	67
3	Sigurnosne napomene.....	67
3.1	Električna sigurnost	68
4	Montaža	69
4.1	Postavljanje pumpe	69
4.2	Priključivanje usisnog voda	69
4.3	Montaža tlačnog voda (2).....	69
5	Puštanje u rad.....	69
5.1	Punjenje pumpe	69
6	Rukovanje.....	69
6.1	Uključivanje pumpe	69
6.2	Isključivanje pumpe	70
7	Održavanje i njega	70
7.1	Ispiranje pumpe.....	70
7.2	Ukloniti začepljenje.....	70
8	Skladištenje	70
9	Zbrinjavanje	70
10	Pomoć u slučaju smetnji	71
11	Korisnička služba/Servis	72
12	Jamstvo	72
13	Izjava o sukladnosti EZ-a.....	73

1 INFORMACIJE O UPUTAMA ZA UPORABU

- Kod njemačke verzije radi se o originalnim uputama za uporabu. Sve ostale jezične verzije prijevodi su originalnih uputa za uporabu.
- Prije prvog korištenja obavezno pažljivo pročitajte ove Upute za uporabu. To je preduvjet sigurnog rada i rukovanja bez smetnji.
- Ove Upute za uporabu držite na lako dostupnom mjestu kako bi vam bile pri ruci kada vam zatrebaju informacije o uređaju.
- Uređaj prosljeđujte drugim osobama samo s ovim Uputama za uporabu.
- Pročitajte i slijedite sigurnosne napomene i upozorenja iz ovih Uputa za uporabu.

1.1 Objašnjenja oznaka i signalnih riječi



OPASNOST!

Pokazuje neposrednu opasnost koja – ako se ne izbjegne – uzrokuje smrt ili tešku ozljedu.



UPOZORENJE!

Pokazuje potencijalnu opasnost koja bi – ako se ne izbjegne – mogla uzrokovati smrt ili tešku ozljedu.



OPREZ!

Pokazuje potencijalnu opasnost koja bi – ako se ne izbjegne – mogla uzrokovati manju ili umjerenu ozljedu.

POZOR!

Pokazuje situaciju koja bi – ako se ne izbjegne – mogla uzrokovati materijalnu štetu.



NAPOMENA

Posebne napomene za bolju razumljivost i rukovanje.

2 OPIS PROIZVODA

U ovim Uputama za uporabu opisuju se različiti modeli pumpi. Identificirajte vaš model prema označnoj pločici.

2.1 Pregled proizvoda (1, 2)

Br.	Dio
1	Vijak za punjenje
2	Izlaz pumpe/priključak tlačnog voda
3	Kućište motora
4	Sklopka za uključivanje/isključivanje
5	Noga pumpe
6	Ulaz pumpe/priključak usisnog voda
7	Ispusni vijak na kućištu pumpe
8	Tlačni vod (pribor)
9	Kutna nazuvica (pribor)
10	Brtva (pribor)
11	Spojna nazuvica (pribor)
12	Brtva (pribor)
13	Filtar (pribor)
14	Usisni vod (pribor)

2.2 Funkcija

Pumpa direktno usisava transportni medij kroz usisne rupe i transportira ga do izlaza pumpe. Rukovanje se obavlja sklopkom za uključivanje/isključivanje.

2.3 INOX

Pumpe oznake "INOX" isporučuju se u opremi od nehrđajućeg čelika. Time se ne mijenjaju način gradnje i funkcija.

2.4 Termička zaštita

Pumpa je opremljena sklopkom za termičku zaštitu koja u slučaju pregrijavanja isključuje motor. Nakon faze hlađenja od oko 15 - 20 minuta pumpa se ponovno samostalno uključuje.

2.5 Namjenska uporaba

Pumpa namijenjena je za privatno korištenje u kući i vrtu. Smije se koristiti samo u okviru granica primjene sukladno s tehničkim podacima.

Pumpa je prikladna za:

- navodnjavanje i zalijevanje
- prepumpavanje i ispumpanje spremnika (npr. bazena)
- vađenje vode iz zdenaca, spremnika za kišnicu i cisterni.

Pumpa je isključivo namijenjena za crpljenje sljedećih tekućina:

- hladne vode, kišnice
- klorirane vode (npr. iz bazena)

Drugačija uporaba ili uporaba izvan tih okvira smatra se nenamjenskom.

2.6 Moguća nepravilna uporaba

Pumpa se ne smije koristiti u trajnom radu. Nije prikladna za crpljenje:

- pitke vode
- slane vode
- živežnih namirnica
- prijava vode
- agresivnih medija, kemikalija
- nagrizajućih, zapaljivih, eksplozivnih ili hlapljivih tekućina
- tekućina toplijih od 35 °C
- vode s pijeskom i abrazivnih tekućina.

3 SIGURNOSNE NAPOMENE



UPOZORENJE!

Opasnost od ozljeda

Neispravne i deaktivirane sigurnosne i zaštitne naprave mogu izazvati teške ozljede.

- Pobrinite se za popravak sigurnosnih i zaštitnih naprava.
- Nikada ne isključujte sigurnosne i zaštitne naprave.
- Pumpu nikada ne dižite, transportirajte niti pričvršćujte za produžni kabel.
- Zabranjene su proizvoljne izmjene, na dogradnje ili rekonstrukcije pumpe.
- Pumpu i produžni kabel koristite samo u tehnički besprijekornom stanju. Oštećene pumpe ne smiju se koristiti.

- Pumpu smiju koristiti djeca od 8 godina naviše te osobe s ograničenim psihičkim, osjetilnim ili mentalnim sposobnostima ili osobe bez iskustva i/ili znanja kada su pod nadzorom ili ako su upoznati s uputama o sigurnom korištenju pumpe kao i s potencijalnim opasnostima. Djeca se ne smiju igrati pumpom. Djeca ne smiju čistiti ili održavati pumpu bez nadzora.
- Osobe s jakim ili složenim ograničenjima mogu zahtijevati dodatne mjere opreza osim ovdje navedenih uputa.
- Održavajte sigurnosni razmak od životinja ili isključite pumpu ako joj se približavaju životinje.

3.1 Električna sigurnost



OPASNOST!

Opasnost pri dodirivanju provodljivih dijelova!

Kvar pumpe ili produžnog kabela može dovesti do teških ozljeda!

- Odmah odvojite utikač od električne mreže.
 - Preporučujemo priključivanje uređaja preko FI zaštitne sklopke nazivne struje kvara < 30 mA.
- Kada se u bazenu ili u vrtном jezercu nalaze osobe, pumpa ne smije raditi.
 - Kućni mrežni napon mora se podudarati s podacima o mrežnom naponu u tehničkim podacima, ne koristite drugi napon napajanja.
 - Pumpu se smije pokretati samo na električnom uređaju prema DIN/VDE 0100, dio 737, 738 i 702. Za osiguranje mora se instalirati prekidač od 10 A kao i sklopka za zaštitu od struje kvara s nazivnom strujom kvara od 10/30 mA.

- Upotrebljavajte samo produžne kabele koji su predviđeni za uporabu na otvorenom - minimalni presjek 1,5 mm². Kabelski bubanj uvijek odmotajte do kraja.
- Oštećeni ili lomljivi produžni kabele ne smiju se koristiti.
 - Prije svakog pokretanja uređaja provjerite stanje produžnog kabela.

4 MONTAŽA

4.1 Postavljanje pumpe

1. Pripremite ravno i čvrsto mjesto postavljanja.
2. Pumpu namjestite vodoravno, na mjesto zaštićeno od poplavlivanja.
 - Pumpa mora biti zaštićena od kiše i izravnog mlaza vode.

4.2 Priključivanje usisnog voda



NAPOMENA

Preporučujemo ugradnju fleksibilnih vodova na ulazu pumpe. Na takav način se ne može vršiti mehanički pritisak ili potez na pumpu.

1. Odaberite duljinu usisnog voda tako da pumpa ne može raditi na suho. Usisni vod mora se uvijek nalaziti najmanje 30 cm pod površinom vode.
2. Priključite usisni vod. Omogućite čvrsto nalijeganje priključka bez oštećivanja navoja.
3. Kod vode s neznatnim sadržajem pijeska mora se između usisnog voda i ulaza pumpe ugraditi predfilter. O tomu se informirajte kod svojega trgovca.
4. Usisni vod uvijek polazite okomito.



NAPOMENA

Ako je visina usisa veća od 4 m, mora se montirati usisno crijevo promjera većeg od 1". Preporučujemo uporabu AL-KO usisne garniture s usisnim crijevom, usisnom košarom i reductora povratnog toka. Pitajte svojega trgovca.

4.3 Montaža tlačnog voda (2)

1. Zavrnite spojnu nazuvicu (11) s brtvom (12) na izlaz pumpe.
2. Zavrnite kutnu nazuvicu (9) s brtvom (10) na spojnu nazuvicu (11) i okrenite kutnu nazuvicu u željenom smjeru.
3. Pričvrstite tlačni vod (8) na kutnu nazuvicu (9).
4. Otvorite sve zatvarače koji se nalaze u tlačnom vodu (ventili, sapnica za prskanje, slavina za vodu).

5 PUŠTANJE U RAD

5.1 Punjenje pumpe

POZOR!

Opasnost od oštećenja uređaja!

Rad na suho uništava pumpu!

- Pumpa se prije svakog puštanja u rad mora do preljeva napuniti vodom kako bi odmah mogla obavljati usisavanje.

1. Otvorite vijak za punjenje (1).
2. Preko vijka za punjenje puniti vodu dok se ne dosegne oznaka na kućištu pumpe.
3. Ponovno zavrnite vijke za punjenje (1).

6 RUKOVANJE

6.1 Uključivanje pumpe

1. Otvorite sve zatvarače koji se nalaze u tlačnom vodu (ventil, sapnica za prskanje, slavina za vodu).
2. Utaknite mrežni utikač priključnog kabela u utičnicu.
3. Uključite pumpu preko sklopke za uključivanje/isključivanje (4).

POZOR!**Opasnost od oštećenja uređaja!**

Zatvoreni tlačni vod može oštetiti pumpu!

- Ne puštajte da pumpa radi sa zatvorenim tlačnim vodom.

6.2 Isključivanje pumpe

1. Pumpu nakon uporabe isključite na sklopki za uključivanje/isključivanje (4).
2. Zatvorite sve zatvarače prisutne u tlačnom vodu.

**OPREZ!****Opasnost od ozljeda vrućom vodom**

Kod duljeg rada prema zatvorenoj tlačnoj strani (>10 min) voda u pumpi može se jako zagrijati i nekontrolirano izlaziti!

- Odvojite pumpu od mreže i pričekajte da se pumpa i voda ohlade.
- Pumpu ponovno pokrenite tek nakon uklanjanja svih nedostataka!

Opasnost od ozljeda vrućom vodom može nastati kod:

- nestručne instalacije
- zatvorene tlačne strane
- nedostatka vode u usisnom vodu.

Postupak

1. Odvojite pumpu od mreže i pričekajte da se pumpa i voda rashlade.
2. Provjerite pumpu, instalaciju i razinu vode.
3. Pumpu ponovno pokrenite tek nakon uklanjanja svih nedostataka!

7 ODRŽAVANJE I NJEGA**7.1 Ispiranje pumpe**

Nakon crpljenja klorirane vode za bazene ili tekućina koje ostavljaju ostatke pumpa se mora isprati čistom vodom.

7.2 Ukloniti začepljenje

1. Odvojite pumpu od električne mreže i zaštitite je od ponovnog uključivanja.
2. Uklonite usisni vod s ulaza pumpe.
3. Priključite tlačni vod na cijev za dovod vode.
4. Pustite da voda teče kroz kućište pumpe dok se ne ukloni začepljenje.
5. Kratkim uključivanjem provjerite okreće li se pumpa slobodno.
6. Pumpu na opisani način ponovno stavite u pogon.

8 SKLADIŠTENJE

1. Ispraznite usisni i tlačni vod.
2. Odvrnite ispusni vijak i pričekajte da voda iscuri iz pumpe.
3. Ponovno zavrnite ispusni vijak te pumpu i pribor držite na mjestu bez smrzavanja.

**NAPOMENA**

U slučaju opasnosti od zaleđivanja, sustav treba potpuno isprazniti i pumpu treba odložiti na mjestu zaštićenom od zaleđivanja.

9 ZBRINJAVANJE

Električni i elektronički uređaji ne smiju se bacati u kućni otpad, nego ih treba predati na zasebnu obradu i zbrinjavanje!

Ambalaža, uređaj i pribor napravljeni su od materijala koji se može reciklirati pa ih treba prikladno odložiti.

10 POMOĆ U SLUČAJU SMETNJI



OPASNOST!

Opasnost od strujnog udara!

Kod radova na pumpi postoji opasnost od strujnog udara.

- Prije svih radova na uklanjanju smetnji izvučite mrežni utikač.
- Uklanjanje grešaka u električnom sustavu prepustite električaru.

Smetnja	Mogući uzrok	Rješenje
Motor ne radi.	Rotor blokiran.	Uklonite prljavštinu iz usisnog područja. Očistite prikladnim alatom kroz otvor u kućištu motora straga.
	Termička sklopka se isključila.	Pričekajte dok termička sklopka ponovno ne uključi pumpu. Pazite na maksimalnu temperaturu transportnog medija. Pobrinite se za provjeru pumpe.
	Nema mrežnog napona.	Provjerite osigurače, neka električar provjeri napajanje strujom.
Pumpa radi ali ne vrši crpljenje.	Razina vode preniska.	Usisno crijevo uronite dublje.
	Zrak u kućištu pumpe.	Napunite pumpu.
	Pumpa usisava zrak.	Provjerite zabrtvljenost svih priključnih spojeva i poklopca filtra.
	Začepljenje na usisnoj strani.	Oprez! Opasnost od opekotina zbog vruće vode! Uklonite prljavštinu iz usisnog područja.
	Tlačni vod zatvoren.	Oprez! Opasnost od opekotina zbog vruće vode! Otvorite tlačni vod.
	Tlačno crijevo presavinuto.	Istegnite tlačno crijevo.

Smetnja	Mogući uzrok	Rješenje
Količina crpljenja preniska	Tlačno crijevo presavinuto.	Istegnite tlačno crijevo.
	Promjer crijeva premalen.	Upotrijebite veće tlačno crijevo.
	Začepljenje na usisnoj strani.	Uklonite prljavštinu iz usisnog područja.
	Visina crpljenja prevelika.	Pridržavajte se maks. visine crpljenja, pogledajte tehničke podatke!
	Visina usisa prevelika.	Provjerite visinu usisa, pridržavajte se maksimalne visine usisa - pogledajte tehničke podatke.

**NAPOMENA**

Ako se smetnje ne mogu ukloniti, obratite se našoj nadležnoj servisnoj službi.

11 KORISNIČKA SLUŽBA/SERVIS

Kod pitanja o jamstvu, popravku ili zamjenskim dijelovima obratite se obližnjoj servisnoj lokaciji tvrtke AL-KO.

One su navedene na internetskoj stranici:

www.al-ko.com/service-contacts

12 JAMSTVO

Možebitne greške u materijalu ili proizvodnji na uređaju uklonit ćemo tijekom zakonskoga roka zastare za jamstvo na nedostatke prema vlastitom izboru popravljajem ili zamjenskom dostavom. Rok zastare određuje se prema pravu države u kojoj je uređaj kupljen.

Naša jamstvena izjava vrijedi samo u slučaju:

- poštivanja ovih Uputa za uporabu
- namjenskog rukovanja
- uporabe originalnih rezervnih dijelova

Jamstvo prestaje vrijediti u slučaju:

- samovoljnih pokušaja popravaka
- samovoljnih tehničkih izmjena
- nenamjenske uporabe

Jamstvo ne obuhvaća:

- oštećenja laka koja proizlaze iz normalnog trošenja
- potrošne dijelove koji su na kartici zamjenskih dijelova označeni okvirom xxxxxx (x)

Jamstveni rok počinje teći s datumom kupnje od strane prvog krajnjeg korisnika. Mjerodavan je datum na računu. Obratite se svom trgovcu ili najbližoj ovlaštenoj servisnoj službi zajedno s ovom jamstvenom izjavom i originalnim računom. Ova izjava ne utječe na zakonska prava koja kupac ima prema prodavaču u slučaju nedostataka.

13 IZJAVA O SUKLADNOSTI EZ-A

Ovime izjavljujemo da ovaj proizvod, u obliku u kojem je zastupljen na tržištu, ispunjava zahtjeve harmoniziranih EU-smjernica, sigurnosne standarde EU i standarde koji su specifični za proizvod.

Proizvod Vrtna pumpa	Proizvođač AL-KO Geräte GmbH Ichenhauser Str. 14 D-89359 Kötz	Opunomoćenik za dokumentaciju Andreas Hedrich Ichenhauser Str. 14 D-89359 Kötz
Serijski broj G3013015		
Tip GP 600 ECO GPI 600 ECO	Direktive EU 2014/30/EU 2014/35/EU 2000/14/EZ 2011/65/EU	Usklađene norme EN 60335-1:2012 EN 60335-2-41:2012 EN 62233:2008 EN 55014-1:2012 EN 55014-2:2016 EN 61000-3-2:2014 EN 61000-3-3:2014
Razina zvučne snage GP 600 ECO mjereno/zajamčeno 76 dB(A) / 78 dB(A) GPI 600 ECO mjereno/zajamčeno 76 dB(A) / 78 dB(A)	Izjava o suglasnosti 2000/14/EZ Pravitak V	



Kötz, 1.8.2017.

Wolfgang Hergeth
Managing Director

ПРЕВОД ОРИГИНАЛНОГ УПУТСТВА ЗА РАД**Садржај**

1	Информације о Упутствима за употребу.....	75
1.1	Објашњења ознака и сигналних речи.....	75
2	Опис производа.....	75
2.1	Преглед производа (1, 2).....	75
2.2	Рад.....	75
2.3	ИНОКС.....	76
2.4	Термичка заштита.....	76
2.5	Сврсисходна употреба.....	76
2.6	Могућа погрешна употреба.....	76
3	Безбедносне напомене.....	76
3.1	Електрична безбедност.....	77
4	Монтажа.....	78
4.1	Постављање пумпе.....	78
4.2	Прикључивање усисног вода.....	78
4.3	Монтажа потисног вода (2).....	78
5	Пуштање у погон.....	78
5.1	Пуњење пумпе.....	78
6	Опслуживање.....	79
6.1	Укључивање пумпе.....	79
6.2	Искључивање пумпе.....	79
7	Одржавања и нега.....	80
7.1	Испирање пумпе.....	80
7.2	Отклањање зачепљења.....	80
8	Складиштење.....	80
9	Одлагање.....	80
10	Помоћ у случају сметњи.....	81
11	Служба за кориснике/сервис.....	82
12	Гаранција.....	82
13	ЕЗ изјава о усклађености.....	83

1 ИНФОРМАЦИЈЕ О УПУТСТВИМА ЗА УПОТРЕБУ

- Код немачке верзије се ради о оригиналном упутству за употребу. Верзије на свим осталим језицима су преводи оригиналног упутства за употребу.
- Пре првог коришћења обавезно пажљиво прочитајте ова Упутства за употребу. То је услов за безбедан рад и неометано руковање.
- Ова упутства за употребу држите на лако доступном месту да би вам увек била при руци када будете требали одређене информације о уређају.
- Уређај предајте новом власнику само са Упутством за употребу.
- Прочитајте и следите све безбедносне напомене и упозорења из ових Упутства за употребу.

1.1 Објашњења ознака и сигналних речи



ОПАСНОСТ!

Указује на непосредну опасност која ће – ако се не избегне – изазвати смрт или тешку повреду.



УПОЗОРЕЊЕ!

Указује на потенцијалну опасност која би – ако се не избегне – могла изазвати смрт или тешку повреду.



ОПРЕЗ!

Указује на потенцијалну опасност која би – ако се не избегне – могла изазвати мале или блаже повреде.

ПАЖЊА!

Указује на ситуацију која би – ако се не избегне – могла проузроковати материјалну штету.



НАПОМЕНА

Посебне напомене за боље разумевање и руковање.

2 ОПИС ПРОИЗВОДА

У овом упутству за употребу су описани различити модели пумпи. Идентификујте свој модел на основу типске плочице.

2.1 Преглед производа (1, 2)

Бр.	Саставни део
1	Завртањ за уливање
2	Излаз пумпе/прикључак за потисни вод
3	Кућиште мотора
4	Прекидач за Укл./Искљ
5	Стопа пумпе
6	Улаз пумпе/прикључак за усисни вод
7	Завртањ за испуштање, кућиште пумпе
8	Потисни вод (прибор)
9	Угаона млазница (прибор)
10	Заптивка (прибор)
11	Спојна млазница (прибор)
12	Заптивка (прибор)
13	Филтер (прибор)
14	Усисни вод (прибор)

2.2 Рад

Пумпа директно усисава течност кроз усисне отворе и преноси је до излаза пумпе. Њоме се управља помоћу прекидача за Укл./Искљ.

2.3 ИНОКС

Пумпе са ознаком "ИНОКС" испоручују се са опремом од нерђајућег челика. То нема утицаја на конструкцију и функцију.

2.4 Termička zaštita

Пумпа је опремљена заштитним термо-прекидачем, који искључује мотор при прегревању. Након фазе хлађења од око 15-20 минута, пумпа се аутоматски поново укључује.

2.5 Сврсисходна употреба

Пумпа је намењена за приватну употребу у кући и врту. Треба да се користи само у оквиру предвиђене примене и у складу са техничким подацима.

Пумпа је погодна за:

- Наводњавање и поливање
- Препумпавање и испумпавање посуда (нпр. базена за пливање)
- Узимање воде из бунара, канти за кишницу и цистерни.

Пумпа је искључиво погодна за пумпање следећих течности:

- чиста вода, кишница
- хлорирана вода (нпр. базен за пливање)

Свака употреба која је другачија или ван тих оквира сматра се несврсисходном.

2.6 Могућа погрешна употреба

Пумпа не сме да се користи у трајном режиму рада. Она није погодна за пумпање:

- питке воде
- слане воде
- намирница
- прљаве воде
- агресивних течности, хемикалија
- корозивних, запаљивих, експлозивних и испарљивих течности
- течности чија је температура већа од 35 °C
- песковите воде и абразивних материјала.

3 БЕЗБЕДНОСНЕ НАПОМЕНЕ



УПОЗОРЕЊЕ!

Опасност од повреде

Неисправни и деактивирани сигурносни и заштитни уређаји могу да доведу до тешких повреда.

- Дајте неисправне сигурносне и заштитне уређаје на поправку.
- Никада немојте деактивирати сигурносне и заштитне уређаје.
- Никада немојте подизати, транспортовати или причвршћивати уређај за прикључни кабл.
- Самовољне измене или надоградње на пумпи су забрањене.
- Користите пумпу и продужни кабл само у технички беспрекорном стању. Оштећене пумпе не смеју да се користе.

- Ову пумпу могу да користе деца старости од 8 година и више, као и особе са смањеним физичким, сензорним или менталним способностима или са недовољно искуства и знања, ако су под надзором и ако су упућене у безбедну употребу пумпе и ако разумеју опасност које настају услед тога. Деца не смеју да се играју пумпом. Чишћење и одржавање од стране корисника не смеју да врше деца без надзора.
- Особе са врло јаким и сложеним ограничењима могу да имају потребе које превазилазе овде описана упутства.
- Придржавајте се безбедносног растојања у односу на животиње, одн. искључите пумпу, ако се приближе животиње.

3.1 Електрична безбедност



ОПАСНОСТ!

Опасност при додиру са деловима под напоном!

Квар на пумпи или на продужном каблу може да доведе до тешких повреда!

- Одмах одвојите утикач од мреже.
- Прикључите уређај преко FI заштитне склопке са називном струјом квара < 30 mA.
- Ако се у базену или баштенском рибњаку налазе особе, пумпа не сме да се користи.
- Напон кућне мреже мора да одговара подацима о напону мреже у техничким подацима, не користити неку други напон напајања.
- Пумпа сме да се користи само на електричној инсталацији у складу са DIN/VDE 0100, део 737, 738 и 702. Као осигурач мора да се инсталира заштитна склопка вода од 10 А као и заштитна склопка струје квара са називном струјом квара од 10/30 mA.

- Користите само продужне каблове који су предвиђени за употребу на отвореном - минимални попречни пресек $1,5 \text{ mm}^2$. Увек одмотајте котурове кабла до краја.
- Не смеју да се користе оштећени или ломљиви продужни каблови.
 - Пре сваког пуштања у рад преконтролишите стање вашег продужног кабла.

4 МОНТАЖА

4.1 Постављање пумпе

1. Припремите равно и чврсто место.
 2. Поставите пумпу водоравно и осигурано од плављења.
- Пумпа мора да буде заштићена од кише и директног млаза воде.

4.2 Прикључивање усисног вода



НАПОМЕНА

Препоручујемо уградњу савитљивих водова на улазу пумпе. На тај начин не може да се делује механичким притиском или повлачењем на пумпу.

1. Дужину усисног вода изаберите тако да пумпа не може да ради на суво. Усисни вод увек мора да се налази најмање 30 цм испод површине воде.
2. Прикључите усисни вод. Водите рачуна о заптивеном прикључку, а да се не оштети навој.
3. Код воде која садржи мало песка, између усисног вода и улаза пумпе мора да се угради предфилтер. Питајте вашег дистрибутера у вези с тим.
4. Усисни вод увек постављајте пењуће.



НАПОМЕНА

Ако усисна висина износи више од 4 м, мора да се монтира усисно црево са пречником већим од 1". Препоручујемо употребу AL-KO усисне гарнитуре са усисним цревом, усисном корпом и граничником за повратни ток. Питајте вашег дистрибутера.

4.3 Монтажа потисног вода (2)

1. Заврните спојну млазницу (11) са заптивком (12) у излаз пумпе.
2. Заврните млазницу (9) са заптивком (10) на спојну млазницу (11) и окрените угаону млазницу у жељеном смеру.
3. Причврстите потисни вод (8) на угаону млазницу (9).
4. Отворите све затвараче који постоје на потисном воду (вентили, млазнице за прскање, славина за воду).

5 ПУШТАЊЕ У ПОГОН

5.1 Пуњење пумпе

ПАЖЊА!

Опасност од оштећења на уређају!

Рад на суво разара пумпу!

- Пре сваког пуштања у погон пумпа мора да буде напуњена водом до прелива, како би одмах могла да усисава.

1. Отворите завртањ за уливање (1).
2. Преко завртња за уливање улијте воду док се не достигне ознака на кућишту пумпе.
3. Поново заврните завртањ за уливање (1).

6 ОПСЛУЖИВАЊЕ

6.1 Укључивање пумпе

1. Отворите све затвараче који постоје на потисном воду (вентил, млазница за прскање, славина за воду).
2. Гурните мрежни утикач у утичницу.
3. Укључите пумпу на прекидачу за Укљ./Искљ. (4).

ПАЖЊА!

Опасност од оштећења на уређају!

Затворени потисни вод може да доведе до оштећења пумпе!

- Не пуштајте пумпу да ради са затвореним потисним водом.

6.2 Искључивање пумпе

1. После употребе искључите пумпу на прекидачу за Укљ./Искљ. (4).
2. Затворите све затвараче који постоје на потисном воду.



ОПРЕЗ!

Опасност од повреде због вруће воде

При дужем раду са затвореном потисном страном (>10 мин) вода може да се јако загреје и да почне неконтролисано излазити!

- Одвојите пумпу од мреже оставите је да се охлади заједно са водом.
- Пустите пумпу у погон тек после отклањања свих недостатака!

Опасност од повреде због вруће воде може да настане услед:

- неправилне инсталације,
- затворене потисне стране,
- недостатка воде у уписном воду.

Поступак

1. Одвојите пумпу од мреже и пустите је да се заједно са водом охлади.
2. Проверите пумпу, инсталацију и ниво воде.
3. Пустите поново пумпу у погон тек после отклањања свих недостатака!

7 ОДРЖАВАЊА И НЕГА

7.1 Испирање пумпе

После пумпања хлорисане воде из базена или течности, које остављају остатке, пумпа мора да се испере чистом водом.

7.2 Отклањање зачепљења

1. Одвојите пумпу од мреже и осигурајте је против поновног укључивања.
2. Уклоните усисни вод на улазу пумпе.
3. Прикључите потисни вод на водоводни вод.
4. Пустите воду да пролази кроз кућиште пумпе, док се зачепљење не раствори.
5. Кратким укључивањем проверите да ли се пумпа слободно окреће.
6. Поново пустите пумпу у погон као што је описано.

8 СКЛАДИШТЕЊЕ

1. Испразните усисни и потисни вод.
2. Одвртите завртањ за испуштање и пустите воду да истекне из пумпе.
3. Поново завртите завртањ за испуштање те складиштите пумпу и прибор на месту без мраза.



НАПОМЕНА

У случају опасности од замрзавања, систем мора да се потпуно испразни и пумпа мора да се ускладишти на месту заштићеном од смрзавања.

9 ОДЛАГАЊЕ



Стари електрични и електронски уређаји не треба да се бацају са кућним смећем, већ треба да се подвргну одвајању и сортирању одн. рециклирању!

Амбалажа, уређај и прибор су израђени од материјала који су погодни за рециклажу и треба да се одложе на отпад на одговарајући начин.

10 ПОМОЋ У СЛУЧАЈУ СМЕТЊИ



ОПАСНОСТ!

Опасност од струјног удара!

Приликом радова на пумпи постоји опасност од струјног удара.

- Извуците мрежни утикач пре свих радова на отклањању сметње.
- Препустите отклањање грешака у електричном систему квалификованом електричару.

Сметња	Могући узрок	Помоћ
Мотор не ради.	Радно коло блокира.	Уклоните прљавштину у усисном подручју. Преко отвора на кућишту мотора позади очистити прикладним алатом.
	Термопрекидач је искључен.	Чекајте док се термопрекидач пумпе поново укључи. Водите рачуна о максималној температури течности. Испитајте пумпу.
	Не постоји мрежни напон.	Испитајте осигураче, квалификовани електричар треба да испита струјно напајање.
Пумпа ради, али не пумпа.	Ниво воде је пренизак.	Дубље уроните усисно црево.
	Ваздух у кућишту пумпе.	Напуните пумпу.
	Пумпа усисава ваздух.	Проверите све прикључне спојеве и поклопац филтера у погледу непропусности.
	Зачепљење на усисној страни.	Опрез! Опасност од опекотина због вруће воде! Уклоните прљавштину у усисном подручју.
	Потисни вод је затворен.	Опрез! Опасност од опекотина због вруће воде! Отворите потисни вод.
	Потисно црево је пресавијено.	Исправите потисно црево.

Сметња	Могући узрок	Помоћ
Количина пумпања је превише мала	Потисно црево је пресавијено.	Исправите потисно црево.
	Пречник црева је премали.	Користите веће потисно црево.
	Зачепљење на усисној страни.	Уклоните прљавштину у усисном подручју.
	Висина пумпања је превелика.	Водите рачуна о макс. висини пумпања, погледајте техничке податке!
	Усисна висина је превелика.	Проверите усисну висину, проверите макс. усисну висину - погледајте техничке податке.

**НАПОМЕНА**

Код сметњи које се не могу отклонити, обратите се нашем надлежном сервису.

11 СЛУЖБА ЗА КОРИСНИКЕ/СЕРВИС

Код питања у вези са гаранцијом, поправком или резервним деловима се обратите вашем најближем AL-KO сервису.

Њега ћете наћи на интернету под следећом адресом:

www.al-ko.com/service-contacts

12 ГАРАНЦИЈА

Евентуалне грешке у материјалу или производњи на уређају поправићемо за време законског рока застаре права на гаранцију за недостатке према сопственом избору поправљањем или заменом. Рок застаре одређује се према праву државе у којој је уређај купљен.

Наша гарантна изјава важи само у случају:

- примене ових Упутстава за употребу
- сврсисходног коришћења
- употребе оригиналних резервних делова

Гаранција престаје да важи у случају:

- самоиницијативних покушаја поправки
- самоиницијативних техничких измена
- ненаменског коришћења

Гаранција не обухвата:

- оштећења лака која се свде на нормално трошење
- потрошне делове који су на картици резервних делова означени рамом xxxxxx (x)

Гарантни рок почиње да тече од датума куповине од стране првог крајњег корисника. Меродаван је датум на рачуну. Са овом изјавом о гаранцији и оригиналним рачуном обратите се продавцу или најближој овлашћеној сервисној радионици. Овом изјавом се не мењају законска права која купац има према продавцу у случају недостатака.

13 ЕЗ ИЗЈАВА О УСКЛАЂЕНОСТИ

Овим изјављујемо, да овај производ у облику којим се продаје на тржишту испуњава захтеве хармонизованих ЕУ-директива, безбедносних стандарда ЕУ и стандарда који су специфични за овај производ.

Производ Баштенска пумпа Серијски број G3013015	Произвођач AL-KO Geräte GmbH Ichenhauser Str. 14 D-89359 Kötz	Лице овлашћено за документацију Andreas Hedrich Ichenhauser Str. 14 D-89359 Kötz
Тип GP 600 ECO GPI 600 ECO	ЕУ директиве 2014/30/EU 2014/35/EU 2000/14/E3 2011/65/EU	Усклађени стандарди EN 60335-1:2012 EN 60335-2-41:2012 EN 62233:2008 EN 55014-1:2012 EN 55014-2:2016 EN 61000-3-2:2014 EN 61000-3-3:2014
Ниво звучне снаге GP 600 ECO Мерено / гарантовано 76 dB(A) / 78 dB(A) GPI 600 ECO Мерено / гарантовано 76 dB(A) / 78 dB(A)	Изјава о усклађености 2000/14/EG Прилог V	



Kötz, 1.8.2017.

Wolfgang Hergeth
генерални директор

TŁUMACZENIE ORYGINALNEJ INSTRUKCJI OBSŁUGI**Spis treści**

1	Informacje dotyczące niniejszej instrukcji obsługi.....	85
1.1	Objaśnienia rysunkowe i słowa ostrzegawcze	85
2	Opis produktu	85
2.1	Przegląd produktu (1, 2).....	85
2.2	Funkcja	85
2.3	INOX.....	86
2.4	Zabezpieczenie przed przegrzaniem	86
2.5	Użytkowanie zgodne z przeznaczeniem	86
2.6	Niebezpieczeństwo nieprawidłowego użycia	86
3	Zasady bezpieczeństwa	86
3.1	Bezpieczeństwo elektryczne	87
4	Montaż	88
4.1	Ustawianie pompy	88
4.2	Podłączanie przewodu ssącego.....	88
4.3	Montaż przewodu ciśnieniowego (2)	88
5	Uruchomienie.....	89
5.1	Napełnić pompę	89
6	Obsługa	89
6.1	Włączanie pompy	89
6.2	Wyłączanie pompy	89
7	Konserwacja i pielęgnacja	90
7.1	Płukanie pompy	90
7.2	Usuwanie zatoru.....	90
8	Przechowywanie.....	90
9	Utylizacja	90
10	Pomoc w przypadku usterek.....	91
11	Obsługa klienta/Serwis	92
12	Gwarancja.....	92
13	Deklaracja zgodności WE.....	93

1 INFORMACJE DOTYCZĄCE NINIEJSZEJ INSTRUKCJI OBSŁUGI

- Wersja niemieckojęzyczna jest oryginalną instrukcją obsługi. Wszystkie pozostałe wersje językowe są tłumaczeniami oryginalnej instrukcji obsługi.
- Przed uruchomieniem należy dokładnie przeczytać niniejszą instrukcję eksploatacji. Jest to konieczne dla zapewnienia bezusterkowej pracy i bezpiecznej obsługi.
- Poniższa instrukcja obsługi winna być przechowywana zawsze w sposób umożliwiający jej wykorzystanie w celu uzyskania informacji dotyczących urządzenia.
- Urządzenie może być przekazywane wyłącznie wraz z instrukcją obsługi.
- Należy stosować się do wskazówek dot. bezpieczeństwa i ostrzegawczych zawartych w niniejszej instrukcji obsługi.

1.1 Objaśnienia rysunkowe i słowa ostrzegawcze



NIEBEZPIECZEŃSTWO!

Oznacza niebezpieczeństwo prowadzące do śmierci lub ciężkich obrażeń ciała.



OSTRZEŻENIE!

Oznacza potencjalne niebezpieczeństwo mogące prowadzić do śmierci lub ciężkich obrażeń ciała.



OSTROŻNIE!

Oznacza potencjalne niebezpieczeństwo mogące prowadzić do średnich lub lekkich obrażeń ciała.

UWAGA!

Oznacza potencjalne niebezpieczeństwo mogące prowadzić do szkód rzeczowych.



WSKAZÓWKA

Szczególne wskazówki ułatwiające zrozumienie instrukcji i obsługi.

2 OPIS PRODUKTU

W niniejszej instrukcji obsługi zostały opisane różne modele pomp z silnikiem benzynowym. Posiadany model należy zidentyfikować na podstawie tabliczki znamionowej.

2.1 Przegląd produktu (1, 2)

Nr	Element
1	Śruba otworu wlewowego
2	Wyjście pompy / przyłącze przewodu ciśnieniowego
3	Obudowa silnika
4	Włącznik/wyłącznik
5	Stopa pompy
6	Wejście pompy/przyłącze przewodu ssącego
7	Śruba otworu spustowego w obudowie pompy
8	Przewód ciśnieniowy (akcesorium)
9	Złączka kątowna (akcesorium)
10	Uszczelka (akcesorium)
11	Złączka połączeniowa (akcesorium)
12	Uszczelka (akcesorium)
13	Filtr (akcesorium)
14	Przewód ssący (akcesorium)

2.2 Funkcja

Pompa zasysa tłoczone medium przez otwory ssące i tłoczy ją bezpośrednio do wyjścia pompy. Pompa jest obsługiwana przez włącznik/wyłącznik.

2.3 INOX

Pompy oznaczone jako "INOX" są dostarczane w wersji wykonania z nierdzewnej stali szlachetnej. Nie wpływa to na budowę i funkcję urządzenia.

2.4 Zabezpieczenie przed przegrzaniem

Pompa jest wyposażona w zabezpieczenie przed przegrzaniem, które wyłącza silnik w przypadku przegrzania. Po upływie fazy chłodzenia, trwającej ok. 15 – 20 minut, pompa włącza się ponownie w sposób automatyczny.

2.5 Użytkowanie zgodne z przeznaczeniem

Pompa jest przeznaczona do użytku prywatnego w domu i ogrodzie. Można ją eksploatować tylko przy zachowaniu wartości znamionowych.

Pompa nadaje się do:

- nawadniania i podlewania
- przepompowywania i wypompowywania zbiorników (np. basenów)
- czerpania wody ze studni, z beczek na deszczówkę i cystern.

Pompa nadaje się tylko do tłoczenia następujących cieczy:

- czystej wody, deszczówki
- wody chlorowanej (np. wody z basenu)

Inne i wykraczające poza wymienione wyżej zastosowanie jest uważane za niezgodne z przeznaczeniem.

2.6 Niebezpieczeństwo nieprawidłowego użycia

Nie należy eksploatować pompy w sposób ciągły. Nie wolno stosować jej do tłoczenia:

- wody pitnej;
- słonej wody;
- środków spożywczych;
- brudnej wody;
- środków agresywnych, chemikaliów;
- cieczy żrących, łatwopalnych, wybuchowych lub gazujących;
- cieczy o temperaturze wyższej niż 35°C;
- wody zawierającej piasek i cieczy szlifujących.

3 ZASADY BEZPIECZEŃSTWA



OSTRZEŻENIE!

Niebezpieczeństwo skałeczenia

Niesprawne i dezaktywowane urządzenia ochronne i zabezpieczające mogą spowodować poważne obrażenia ciała.

- Jeśli urządzenia ochronne i zabezpieczające są niesprawne, należy zlecić ich naprawę.
- Nigdy nie dezaktywować urządzeń ochronnych i zabezpieczających.
- Pompy nie należy nigdy podnosić, transportować ani mocować za kabel podłączeniowy.
- Samowolne zmiany lub przebudowy pompy są niedozwolone.
- Pompę i kabel przedłużający należy stosować tylko w niezagrożonym stanie technicznym. Nie wolno używać uszkodzonych pomp.

- Ta pompa może być używana przez dzieci od 8 roku życia i osoby z ograniczeniami fizycznymi, zmysłowymi lub umysłowymi albo osoby bez doświadczenia i wiedzy tylko wówczas, jeśli będą przy tym nadzorowane bądź zostaną przeszkolone w zakresie bezpiecznego używania urządzenia i rozumieją wynikające z tego zagrożenia. Dzieci nie powinny się bawić pompą. Czyszczenie i konserwacja przez użytkownika nie powinny być przeprowadzane przez dzieci pozbawione nadzoru.
- Potrzeby osób o bardzo dużych i złożonych ograniczeniach mogą wykraczać poza tutaj opisane instrukcje.
- Zachować bezpieczny odstęp od zwierząt lub wyłączyć pompę, gdy zbliżają się do niej zwierzęta.

3.1 Bezpieczeństwo elektryczne



NIEBEZPIECZEŃSTWO! **Niebezpieczeństwo podczas dotykania elementów pod napięciem!**

Usterka pompy lub kabla przedłużającego może powodować ciężkie urazy!

- Natychmiast odłączyć wtyczkę od sieci.
 - Podłączyć urządzenie przez wyłącznik zabezpieczający FI ze znamionowym prądem uszkodzeniowym < 30 mA.
- Nie wolno uruchamiać pompy, gdy w basenie lub oczku wodnym przebywają ludzie.
 - Wartość napięcia sieciowego w budynku musi być zgodna z napięciem sieciowym podanym w danych technicznych — nie wolno stosować innego napięcia zasilającego.

- Pompę wolno eksploatować tylko w instalacji elektrycznej zgodnie z DIN/VDE 0100, część 737, 738 i 702. W celu zabezpieczenia należy zainstalować wyłącznik zabezpieczający 10A oraz wyłącznik zabezpieczający przed prądem uszkodzeniowym 10/30 mA.
- Stosować tylko kable przedłużające, które są przewidziane do użytku na wolnym powietrzu - minimalny przekrój 1,5 mm². Bęben do nawijania kabla należy zawsze całkowicie rozwinąć.
- Nie wolno stosować uszkodzonych lub pękniętych kabli przedłużających.
 - Przed każdym użyciem należy skontrolować stan kabla przedłużającego.

4 MONTAŻ

4.1 Ustawianie pompy

1. Przygotować równe i zwięzłe miejsce ustawienia.
 2. Ustawić pompę poziomo i w sposób umożliwiający zalanie.
- Pompę należy chronić przed deszczem i bezpośrednim działaniem strumienia wody.

4.2 Podłączanie przewodu ssącego



WSKAZÓWKA

Zalecamy montaż przewodów elastycznych na wejściu pompy. Wówczas na pompę nie będzie oddziaływać ciśnienie i rozciąganie mechaniczne.

1. Dobrać przewód ssący w taki sposób, aby pompa nie pracowała na sucho. Przewód ssący musi być zawsze zanurzony na co najmniej 30 cm w wodzie.
2. Podłączyć przewód ssący. Zadać o szczelne podłączenie, uważając, by nie uszkodzić gwintu.
3. W przypadku wody zawierającej niewielkie ilości piasku między przewodem ssącym a wejściem pompy należy zamontować filtr wstępny. Prosimy zasięgnąć informacji w sklepie ze specjalistycznym wyposażeniem.
4. Przewód ssący należy zawsze rozmieszczać wznosząco.



WSKAZÓWKA

Jeżeli wysokość zasysania wynosi ponad 4 m, wówczas należy zamontować wąż ssący o średnicy ponad 1". Zalecamy stosowanie armatury ssącej AL-KO z węzłem ssącym, koszem ssawnym i zabezpieczeniem przed przepływem zwrotnym. Prosimy zasięgnąć informacji w sklepie ze specjalistycznym wyposażeniem.

4.3 Montaż przewodu ciśnieniowego (2)

1. Wkręcić złączkę połączeniową (11) z uszczelką (12) do wylotu pompy.
2. Nakręcić złączkę kątową (9) z uszczelką (10) na złączkę połączeniową (11) i przekręcić złączkę kątową w żądanym kierunku.
3. Zamocować przewód ciśnieniowy (8) na złączce kątowej (9).
4. Otworzyć wszystkie zamknięcia w przewodzie ciśnieniowym (zawory, dysze rozpryskowe, zawór czerpalny).

5 URUCHOMIENIE

5.1 Napełnić pompę

UWAGA!

Niebezpieczeństwo uszkodzenia urządzenia!

Praca na sucho niszczy pompę!

- Pompa przed każdym uruchomieniem musi być napełniona wodą aż do punktu przelewowego, aby umożliwić natychmiastowe zasysanie.

1. Odkręcić śrubę otworu wlewowego (1).
2. Przez otwór wlewowy nalać wody, aż do poziomu oznaczenia na obudowie pompy.
3. Ponownie wkręcić śrubę otworu wlewowego (1).

6 OBSŁUGA

6.1 Włączanie pompy

1. Otworzyć wszystkie zamknięcia w przewodzie ciśnieniowym (zawór, dysza rozpryskowa, zawór czerpalny).
2. Podłączyć wtyczkę sieciową kabla podłączeniowego do gniazda zasilania.
3. Włączyć pompę włącznikiem/wyłącznikiem (4).

UWAGA!

Niebezpieczeństwo uszkodzenia urządzenia!

Zamknięty przewód ciśnieniowy może spowodować uszkodzenia pompy!

- Nie dopuścić, aby pompa pracowała przy zamkniętym przewodzie ciśnieniowym.

6.2 Wyłączanie pompy

1. Po użyciu wyłączyć pompę włącznikiem/wyłącznikiem (4).
2. Zamknąć wszystkie zamknięcia znajdujące się na przewodzie ciśnieniowym.



OSTROŻNIE!

Niebezpieczeństwo urazu na skutek kontaktu z gorącą wodą

W przypadku dłuższego używania (> 10 min) po zamkniętej stronie ciśnieniowej może dojść do silnego nagrzania wody w pompie i niekontrolowanego wypływu!

- Odłączyć pompę od sieci zasilającej i pozostawić ją z wodą do ochłodzenia.
- Pompę wolno ponownie uruchomić dopiero po usunięciu wszystkich wad!

Niebezpieczeństwo urazu na skutek kontaktu z gorącą wodą może powstać w przypadku:

- nieprawidłowej instalacji,
- zamkniętej części ciśnieniowej pompy,
- braku wody w przewodzie ssącym.

Postępowanie

1. Odłączyć pompę od sieci zasilającej i pozostawić ją z wodą do ochłodzenia.
2. Sprawdzić pompę, instalację i poziom wody.
3. Uruchomić ponownie pompę dopiero po usunięciu wszystkich wad!

7 KONSERWACJA I PIELEGNACJA

7.1 Płukanie pompy

Po tłoczeniu wody basenowej zawierającej chlor lub cieczy, które pozostawiają osady, należy przepłukać pompę czystą wodą.

7.2 Usuwanie zatoru

1. Odłączyć pompę od sieci zasilającej i zabezpieczyć ją przed ponownym włączeniem.
2. Odłączyć przewód ssący z wlotu pompy.
3. Podłączyć przewód ciśnieniowy do przewodu wodnego.
4. Przepuszczać wodę przez obudowę pompy, aż nastąpi odblokowanie zatoru.
5. Przez krótkie włączenie sprawdzić, czy pompa się swobodnie obraca.
6. Ponownie uruchomić pompę zgodnie z opisem.

8 PRZECHOWYWANIE

1. Opróżnić przewód ssący i przewód ciśnieniowy.
2. Wykręcić śruby spustowe i wypuścić wodę z pompy.
3. Ponownie wkręcić śruby spustowe oraz przechowywać pompę i akcesoria, chroniąc je przed mrozem.

9 UTYLIZACJA



Zużyte urządzenia elektryczne i elektronicznie nie mogą być utylizowane z odpadami z gospodarstwa domowego, lecz należy przekazać je do osobnej zbiórki lub utylizacji.

Opakowanie, urządzenie i akcesoria wykonano z materiałów nadających się do recyklingu i należy zapewnić ich odpowiednią utylizację.



WSKAZÓWKA

W przypadku ryzyka zamarznięcia należy całkowicie opróżnić układ i przechowywać pompę w miejscu zabezpieczonym przed mrozem.

10 POMOC W PRZYPADKU USTEREK

**NIEBEZPIECZEŃSTWO!****Niebezpieczeństwo porażenia prądem!**

Podczas prac przy pompie występuje niebezpieczeństwo porażenia prądem.

- Przed wszystkimi pracami związanymi z usuwaniem usterek wyciągnąć wtyczkę sieciową z gniazda elektrycznego.
- Usunięcie usterki w instalacji elektrycznej należy zlecić elektrykowi.

Usterka	Możliwa przyczyna	Sposób usuwania
Silnik nie działa.	Wirnik pompy zablokowany.	Usunąć zanieczyszczenia z obszaru ssania. Wyczyścić przez otwór w obudowie silnika za pomocą właściwego narzędzia.
	Przełącznik termiczny wyłączył pompę.	Odczekać, aż przełącznik termiczny ponownie włączy pompę. Zwracać uwagę na maksymalną temperaturę tłoczzonej cieczy. Zlecić kontrolę pompy.
	Brak napięcia sieciowego.	Sprawdzić bezpieczniki, zlecić elektrykowi kontrolę zasilania w energię elektryczną.
Pompa pracuje, ale nie tłoczy.	Za niski poziom wody.	Głębiej zanurzyć wąż ssący.
	Powietrze w obudowie pompy.	Napełnić pompę.
	Pompa zasysa powietrze.	Sprawdzić szczelność wszystkich połączeń przyłącza i pokrywy filtra.
	Zator po stronie ssącej pompy.	Ostrożnie! Niebezpieczeństwo poparzenia na skutek kontaktu z gorącą wodą! Usunąć zanieczyszczenia z obszaru ssania.
	Zamknięty przewód ciśnieniowy.	Ostrożnie! Niebezpieczeństwo poparzenia na skutek kontaktu z gorącą wodą! Otworzyć przewód ciśnieniowy.
	Zagięty wąż ciśnieniowy.	Wyprostować wąż ciśnieniowy.

Usterka	Możliwa przyczyna	Sposób usuwania
Zbyt mała ilość tłoczzonej wody	Zagięty wąż ciśnieniowy.	Wyprostować wąż ciśnieniowy.
	Średnica węża za mała.	Zastosować większy wąż ciśnieniowy.
	Zator po stronie ssącej pompy.	Usunąć zanieczyszczenia z obszaru ssania.
	Wysokość tłoczenia za wysoka.	Przestrzegać maks. wysokości tłoczenia, patrz dane techniczne!
	Za duża wysokość zasysania.	Sprawdzić wysokość zasysania, przestrzegać maks. wysokości zasysania - patrz dane techniczne.



WSKAZÓWKA

W przypadku usterek, których nie można usunąć, należy zgłosić się do serwisu naszej firmy.

11 OBSŁUGA KLIENTA/SERWIS

Wszelkie pytania dotyczące gwarancji, naprawy lub części zamiennych należy kierować do najbliższego punktu serwisowego AL-KO.

Można go znaleźć w następującej witrynie internetowej:

www.al-ko.com/service-contacts

12 GWARANCJA

Ewentualne wady materiałowe lub produkcyjne w urządzeniu usuwamy przed upływem ustawowego okresu przedawnienia roszczeń z tytułu rękojmi za wady fizyczne, dokonując wedle naszego uznania naprawy lub wymiany produktu. Okres przedawnienia ustalany jest zgodnie z prawem obowiązującym w kraju, w którym produkt został zakupiony.

Gwarancja obowiązuje tylko w przypadku:

- zastosowania się do treści niniejszej instrukcji obsługi
- prawidłowego postępowania,
- stosowania oryginalnych części zamiennych.

Gwarancja wygasa w przypadku:

- samodzielnych prób naprawy,
- samodzielnych zmian technicznych,
- zastosowania niezgodnie z przeznaczeniem.

Gwarancja nie obejmuje:

- uszkodzeń lakieru spowodowanych zwykłym zużyciem
- części zużywalnych, oznaczonych na wykazie części zamiennych ramką xxxxxx (X).

Okres gwarancji rozpoczyna się od momentu nabycia przez pierwszego użytkownika końcowego. Decydujące znaczenie ma tutaj data dokumentu zakupu. Należy zwrócić się do dystrybutora lub najbliższego autoryzowanego punktu serwisowego, przedkładając niniejszą deklarację gwarancyjną oraz dowód zakupu. Niniejsza deklaracja nie narusza ustawowych roszczeń nabywcy w stosunku do sprzedawcy z tytułu wad.

13 DEKLARACJA ZGODNOŚCI WE

Niniejszym oświadczamy, że produkt we wprowadzonej przez nas na rynek wersji spełnia wymagania zharmonizowanych dyrektyw UE, standardów bezpieczeństwa UE oraz standardów obowiązujących dla danego produktu.

Produkt Pompa ogrodowa	Producent AL-KO Geräte GmbH Ichenhauser Str. 14 D-89359 Kötz	Osoba sporządzająca dokumentację Andreas Hedrich Ichenhauser Str. 14 D-89359 Kötz
Numer seryjny G3013015		
Typ GP 600 ECO GPI 600 ECO	Dyrektywy UE 2014/30/UE 2014/35/UE 2000/14/WE 2011/65/UE	Normy zharmonizowane EN 60335-1:2012 EN 60335-2-41:2012 EN 62233:2008 EN 55014-1:2012 EN 55014-2:2016 EN 61000-3-2:2014 EN 61000-3-3:2014
Poziom mocy akustycznej GP 600 ECO zmierzony / gwarantowany 76 dB(A) / 78 dB(A) GPI 600 ECO zmierzony / gwarantowany 76 dB(A) / 78 dB(A)	Deklaracja zgodności 2000/14/EC Załącznik V	



Kötz, 2017-08-01

Wolfgang Hergeth
Managing Director

PŘEKLAD ORIGINÁLNÍHO NÁVODU K POUŽITÍ

Obsah

1	K tomuto návodu k použití	95
1.1	Vysvětlení symbolů a signálních slov	95
2	Popis výrobku	95
2.1	Přehled výrobku (1, 2)	95
2.2	Funkce	95
2.3	INOX	95
2.4	Tepelná ochrana	96
2.5	Použití v souladu s určeným účelem	96
2.6	Možné chybné použití	96
3	Bezpečnostní pokyny	96
3.1	Bezpečnost elektrických součástí	97
4	Montáž	98
4.1	Instalace čerpadla	98
4.2	Připojení sacího vedení	98
4.3	Montáž tlakového vedení (2)	98
5	Uvedení do provozu	99
5.1	Naplnění čerpadla	99
6	Obsluha	99
6.1	Zapnutí čerpadla	99
6.2	Vypnutí čerpadla	99
7	Údržba a péče	100
7.1	Vymývání čerpadla	100
7.2	Odstraňování zanesení	100
8	Skladování	100
9	Likvidace	100
10	Pomoc při poruchách	101
11	Zákaznický servis/servis	102
12	Záruka	102
13	Prohlášení o shodě EC	103

1 K TOMUTO NÁVODU K POUŽITÍ

- U německé verze se jedná o originální návod k použití. Všechny ostatní jazykové verze jsou překlady originálního návodu k použití.
- Před uvedením do provozu si bezpodmínečně pečlivě přečtete tento návod k použití. To je předpokladem pro bezpečné práce a bezproblémové manipulace.
- Uchovávejte tento návod vždy tak, abyste si jej mohli přečíst, když budete potřebovat informace o stroji.
- Předávejte další osobám pouze výrobek s tímto návodem k použití.
- Přečtete a dodržujte bezpečnostní pokyny a varování uvedená v tomto návodu.

1.1 Vysvětlení symbolů a signálních slov



NEBEZPEČÍ!

Označuje bezprostředně hrozící nebezpečnou situaci, která – pokud se jí nevyhnete – má za následek smrt nebo vážné zranění.



VÝSTRAHA!

Označuje možnou nebezpečnou situaci, která – pokud se jí nevyhnete – může mít za následek smrt nebo vážné zranění.



OPATRNĚ!

Označuje možnou nebezpečnou situaci, která by mohla mít za následek menší nebo středně těžké zranění, pokud se jí nevyhnete.

POZOR!

Označuje situaci, která by mohla mít za následek věcné škody, pokud se jí nevyhnete.



UPOZORNĚNÍ

Speciální pokyny pro lepší srozumitelnost a manipulaci.

2 POPIS VÝROBKU

V tomto návodu k použití jsou popisovány různé modely čerpadel. Svůj model identifikujete podle typového štítku.

2.1 Přehled výrobku (1, 2)

Č.	Součást
1	Plnicí šroub
2	Výstup čerpadla / přípojka tlakového vedení
3	Pouzdro motoru
4	Vypínač
5	Pata čerpadla
6	Vstup čerpadla / přípojka sacího vedení
7	Vypouštěcí šroub pouzdra čerpadla
8	Tlakové vedení (příslušenství)
9	Úhlový nátrubek (příslušenství)
10	Těsnění (příslušenství)
11	Spojovací nátrubek (příslušenství)
12	Těsnění (příslušenství)
13	Filtr (příslušenství)
14	Sací vedení (příslušenství)

2.2 Funkce

Čerpadlo nasává hnací médium sacími otvory přímo a žene je k výstupu čerpadla. Je ovládané vypínačem.

2.3 INOX

Čerpadla s označením „INOX“ jsou dodávány v provedení nekorodující ušlechtilé oceli. Způsob montáže a funkce se tímto nemění.

2.4 Tepelná ochrana

Čerpadlo je vybavené spínačem pro tepelnou ochranu, který při přehřívání vypne motor. Po fázi vychladnutí asi 15–20 minut se čerpadlo opět automaticky zapne.

2.5 Použití v souladu s určeným účelem

Čerpadlo je určeno pro soukromé používání doma a na zahradě. Smí být provozované pouze v rámci omezení použití dle technických údajů.

Čerpadlo se hodí pro:

- zavlažování a zalévání,
- přečerpávání a vyčerpávání nádrží (např. plaveckých bazénů),
- čerpání vody ze studen, sudů na dešťovou vodu a cisteren.

Čerpadlo je vhodné výhradně k čerpání následujících kapalin:

- čistá voda, dešťová voda,
- chlorovaná voda (např. plavecké bazény).

Jiné nebo rozsáhlejší používání platí za v rozporu s určeným účelem.

2.6 Možné chybné použití

Čerpadlo se nesmí používat v trvalém provozu.

Není vhodné k čerpání:

- pitné vody,
- slané vody,
- potravin,
- znečištěné vody,
- agresivních médií, chemikálií,
- leptavých, hořlavých, výbušných nebo plyných kapalin,
- kapalin s teplotou vyšší než 35 °C,
- písčité vody a brusných kapalin.

3 BEZPEČNOSTNÍ POKYNY



VÝSTRAHA!

Nebezpečí zranění

Poškozená a vyřazená bezpečnostní a ochranná zařízení mohou vést k těžkým poraněním.

- Defektní bezpečnostní a ochranná zařízení nechejte opravit.
- Bezpečnostní a ochranná zařízení nikdy nevyřazujte z provozu.
- Čerpadlo nikdy nezvedat, nepřepřavovat nebo neupevňovat za připojovací kabel.
- Změny prováděné svépomocí nebo přestavby jsou na čerpadle zakázány.
- Čerpadlo a prodlužovací kabel používejte pouze v technicky bezvadném stavu. Poškozená čerpadla nesmějí být provozována.

- Toto čerpadlo může být používáno dětmi od 8 let i osobami se sníženými fyzickými, smyslovými nebo duševními schopnostmi nebo bez zkušeností a s nedostatečnými znalostmi, jestliže jsou pod dohledem nebo byly poučeny ve věci bezpečného používání čerpadla a porozuměly z toho vyplývajícím nebezpečím. Děti si s čerpadlem nesmí hrát. Čištění a uživatelskou údržbu nesmí děti provádět bez dozoru.
- Osoby s velmi silným a komplexním omezením nemohou vyhovovat požadavkům zde popsaných pokynů.
- Udržujte bezpečnostní odstup od zvířat, resp. vypněte čerpadlo, když se zvířata přiblíží.

3.1 Bezpečnost elektrických součástí



NEBEZPEČÍ!

Nebezpečí při dotyku dílů vedoucích napětí!

Poškození čerpadla nebo prodlužovacího kabelu může vést k těžkým poraněním!

- Konektor okamžitě odpojte od sítě.
 - Přístroj pomocí ochranného spínače FI spojte s jmenovitým chybným proudem <30 mA.
- Pokud se v bazénu nebo zahradním jezírku nacházejí osoby, nesmí být čerpadlo používáno.
 - Domovní síťové napětí musí souhlasit s údaji o síťovém napětí v technických údajích, nepoužívejte jiné napájecí napětí.

- Čerpadlo smí být provozováno pouze s elektrickým zařízením dle normy DIN/VDE 0100, část 737, 738 a 702. Pro zajištění je nutné instalovat ochranný spínač vodiče 10 A a ochranný spínač svodového proudu se jmenovitým svodovým proudem 10/30 mA.
- Používejte pouze prodlužovací kabely, jež jsou určeny pro používání venku – minimální průřez 1,5 mm². Kabelový buben vždy zcela odvinout.
- Poškozené nebo zlomené prodlužovací kabely nesmějí být používány.
 - Před každým uvedením do provozu zkontrolujte stav svého prodlužovacího kabelu.

4 MONTÁŽ

4.1 Instalace čerpadla

1. Připravte rovné a pevné místo.
 2. Čerpadlo nainstalujte vodorovně a bezpečně proti zaplavení.
- Čerpadlo musí být chráněné před deštěm a přímým postříkáním vodou.

4.2 Připojení sacího vedení



UPOZORNĚNÍ

Na vstup čerpadla doporučujeme montáž ohebných vedení. Tím se lze vyhnout namáhání čerpadla mechanickým tlakem nebo tahem.

1. Délku sacího vedení zvolit tak, aby čerpadlo nemohlo běžet na sucho. Sací vedení se vždy musí nacházet alespoň 30 cm pod hladinou vody.
2. Připojte sací vedení. Dbejte na těsné připojení, aniž by došlo k poškození závitů.
3. Pokud je voda nepatrně znečištěna pískem, je nutné mezi sací vedení a vstup čerpadla namontovat předřazený filtr. Na toto téma se zeptejte svého odborného prodejce.
4. Položení sacího vedení s trvalým stoupáním (spádem).



UPOZORNĚNÍ

Pokud sací výška činí více než 4 m, je nutné namontovat sací hadici o průměru větším než 1". Doporučujeme použití sací sady se sací hadicí, sacím košem a zpětnou klapkou společnosti AL-KO. Zeptejte se svého odborného prodejce.

4.3 Montáž tlakového vedení (2)

1. Spojovací nátrubek (11) s těsněním (12) zašroubujte do výstupu čerpadla.
2. Úhlový nátrubek (9) těsněním (10) našroubujte na spojovací nátrubek (11) a úhlový nátrubek otočte do požadovaného směru.
3. Tlakové vedení (8) upevněte na úhlový nátrubek (9).
4. Otevřete všechny uzávěry v tlakovém vedení (ventily, stříkací trysky, vodovodní kohouty).

5 UVEDENÍ DO PROVOZU**5.1 Naplnění čerpadla****POZOR!****Nebezpečí poškození stroje!**

Chod na sucho čerpadlo ničí!

- Čerpadlo je nutné před uvedením do provozu naplnit až po úroveň přetečení, čímž může docházet k nasávání.

1. Otevřete plnicí šroub (1).
2. Plnicím šroubem naplňte vodu, dokud není dosaženo označení na pouzdru čerpadla.
3. Zase našroubujte plnicí šrouby (1).

6 OBSLUHA**6.1 Zapnutí čerpadla**

1. Otevřete všechny uzávěry v tlakovém vedení (ventil, stříkací tryska, vodovodní kohout).
2. Síťovou zástrčku připojovacího kabelu zasuňte do zásuvky.
3. Čerpadlo zapněte vypínačem (4).

POZOR!**Nebezpečí poškození stroje!**

Uzavřené tlakové vedení může vést k poškození čerpadla!

- Čerpadlo nenechávejte běžet s uzavřeným tlakovým vedením.

6.2 Vypnutí čerpadla

1. Čerpadlo po použití vypněte vypínačem (4).
2. Zavřete veškeré uzávěry v tlakovém vedení.

**OPATRNĚ!****Nebezpečí zranění horkou vodou.**

Při delším provozu proti uzavřené tlakové části (>10 min.) se voda může v čerpadle silně zahřát a nekontrolovatelně uniknout!

- Čerpadlo odpojte od sítě a čerpadlo s vodou nechte vychladnout.
- Čerpadlo uveďte do provozu opět až po odstranění veškerých nedostatků!

Nebezpečí zranění horkou vodou může vzniknout při:

- neodborné instalaci,
- uzavřené tlakové části,
- nedostatku vody v sacím vedení nebo.

Prevence

1. Čerpadlo odpojte od sítě a čerpadlo a vodu nechejte ochladit.
2. Zkontrolujte čerpadlo, instalaci a stav vody.
3. Čerpadlo uveďte do provozu opět až po odstranění veškerých nedostatků!

7 ÚDRŽBA A PÉČE

7.1 Vymývání čerpadla

Po čerpání chlorované bazénové vody nebo kapalin, které zanechávají zbytky, je nutné čerpadlo vypláchnout čistou vodou.

7.2 Odstraňování zanesení

1. Čerpadlo odpojte od sítě a zajistěte proti opětovnému zapnutí.
2. Odstraňte sací vedení na vstupu čerpadla.
3. K vodovodnímu vedení připojte tlakové vedení.
4. Pouzdrem čerpadla nechte protékat vodu, dokud se zanesení neuvolní.
5. Krátkým zapnutím zkontrolujte, zda se čerpadlo volně otáčí.
6. Čerpadlo zase uveďte do provozu podle popisu.

8 SKLADOVÁNÍ

1. Vyprázdněte sací a tlakové vedení.
2. Vyšroubujte vypouštěcí šroub a nechejte z čerpadla vytéci vodu.
3. Zase našroubujte vypouštěcí šroub a čerpadlo a příslušenství neskladujte na mrazu.



UPOZORNĚNÍ

Při nebezpečí zamrznutí je nutné systém zcela vyprázdnit a čerpadlo uložit na mrazuvzdorné místo.

9 LIKVIDACE



Elektrická a elektronická zařízení nepatří do domácího odpadu, ale odvážejí se k roztřídění, příp. k ekologické likvidaci!

Obal, stroj a příslušenství jsou vyrobeny z recyklovatelných materiálů a je nutné je likvidovat příslušným způsobem.

10 POMOC PŘI PORUCHÁCH



NEBEZPEČÍ!

Nebezpečí úderu elektrickým proudem!

Při práci na čerpadle hrozí nebezpečí úderu elektrickým proudem.

- Před odstraňováním poruchy vytáhněte síťovou zástrčku.
- Chybu v elektrickém zařízení nechte odstranit odborným elektrikářem.

Porucha	Možná příčina	Odstranění
Motor neběží.	Je zablokované oběžné kolo.	Odstraňte nečistoty v sací části. Otvorem v krytu motoru vzadu vyčistěte vhodným nástrojem.
	Teplný spínač se vypnul.	Počkejte, dokud teplý spínač čerpadlo opět nezapne. Dávejte pozor na maximální teplotu čerpaného média. Čerpadlo nechte zkontrolovat.
	Není k dispozici síťové napětí.	Zkontrolujte pojistky a nechte zkontrolovat napájení proudem odborným elektrikářem.
Čerpadlo běží, ale nečerpá.	Stav vody je příliš nízký.	Sací hadici ponořte hlouběji.
	Vzduch v krytu čerpadla.	Naplňte čerpadlo.
	Čerpadlo nasává vzduch.	Zkontrolujte těsnost všech přípojovacích spojení a kryt filtru.
	Zanesení v sací části.	Opatrně! Nebezpečí popálení horkou vodou! Odstraňte nečistoty v sací části.
	Zavřené tlakové vedení.	Opatrně! Nebezpečí popálení horkou vodou! Otevřete tlakové vedení.
	Tlaková hadice je zlomená.	Tlakovou hadici narovnejte.

Porucha	Možná příčina	Odstranění
Čerpané množství je příliš nízké.	Tlaková hadice je zlomená.	Tlakovou hadici narovnejte.
	Průměr hadice je příliš malý.	Použijte větší tlakovou hadici.
	Zanesení v sací části.	Odstraňte nečistoty v sací části.
	Čerpací výška je příliš vysoká.	Respektujte max. čerpací výšku, viz technické údaje!
	Sací výška je příliš vysoká.	Zkontrolujte sací výšku, respektujte max. sací výšku, viz technické údaje.

**UPOZORNĚNÍ**

U neopravitelných poruch se prosím obraťte na naši příslušnou zákaznickou službu.

11 ZÁKAZNICKÝ SERVIS/SERVIS

Máte-li nějaké dotazy k záruce, opravě nebo náhradním dílům, obraťte se prosím na nejbližší servis AL-KO.

Najdete je na internetu pod následující adresou:

www.al-ko.com/service-contacts

12 ZÁRUKA

Případné vady na materiálu či výrobní závady na výrobku odstraníme během zákonné lhůty pro reklamaci nedostatků, a to dle našeho uvážení buď opravou, nebo dodáním náhradního výrobku. Lhůta pro reklamaci nedostatků se řídí právními ustanoveními země, ve které byl výrobek zakoupen.

Naše záruka platí jen v následujících případech:

- Dodržujte tento návod k obsluze
- Řádné zacházení
- Použití originálních náhradních dílů

Záruka zaniká v následujících případech:

- Svévolné pokusy o opravu
- Svévolné technické změny
- Používání v rozporu s určeným účelem

Ze záruky jsou vyloučeny:

- Škody na laku, které jsou způsobeny normálním opotřebením.
- Opotřebené díly, které jsou na kartě náhradních dílů xxxxxx (x) označeny rámečkem.

Záruční doba začíná dnem nákupu prvním koncovým uživatelem. Rozhodující je datum na nákupním dokladu. S tímto záručním listem a originálem nákupního dokladu se obraťte na svého prodejce nebo nejbližší autorizovaný servis pro zákazníky. Zákonné nároky kupujícího na reklamaci nedostatků vůči prodávajícímu zůstávají tímto prohlášením nedotčeny.

13 PROHLÁŠENÍ O SHODĚ EC

Tímto prohlašujeme, že tento výrobek v provedení, které uvádíme na trh, odpovídá požadavkům harmonizovaných směrnic EU, bezpečnostních standardů EU a pro produktově specifickým standardům.

Výrobek

Zahradní čerpadlo

Výrobní číslo

G3013015

VýrobceAL-KO Geräte GmbH
Ichenhauser Str. 14
D-89359 Kötz**Osoba zmocněná za dokumentaci**Andreas Hedrich
Ichenhauser Str. 14
D-89359 Kötz**Typ**

GP 600 ECO

GPI 600 ECO

Směrnice EU

2014/30/EU

2014/35/EU

2000/14/EC

2011/65/EU

Harmonizované normy

EN 60335-1:2012

EN 60335-2-41:2012

EN 62233:2008

EN 55014-1:2012

EN 55014-2:2016

EN 61000-3-2:2014

EN 61000-3-3:2014

Hladina akustického výkonu

GP 600 ECO

změřená / zaručená

76 dB(A) / 78 dB(A)

GPI 600 ECO

změřená / zaručená

76 dB(A) / 78 dB(A)

Prohlášení o shodě

2000/14/EC Příloha V



Kötz, 1.8.2017

Wolfgang Hergeth
Managing Director

PREKLAD ORIGINÁLNEHO NÁVODU NA POUŽITIE**Obsah**

1	O tomto návode na použitie.....	105
1.1	Vysvetlenie symbolov a signálne slová.....	105
2	Popis výrobku.....	106
2.1	Prehľad výrobku (1, 2).....	106
2.2	Funkcia.....	106
2.3	INOX.....	106
2.4	Tepelná ochrana.....	106
2.5	Používanie na určený účel.....	106
2.6	Možné chybné použitie.....	106
3	Bezpečnostné pokyny.....	107
3.1	Bezpečnosť elektrických súčastí.....	108
4	Montáž.....	108
4.1	Inštalácia čerpadla.....	108
4.2	Pripojenie sacieho vedenia.....	108
4.3	Montáž tlakového vedenia (2).....	109
5	Uvedenie do prevádzky.....	109
5.1	Naplnenie čerpadla.....	109
6	Obsluha.....	109
6.1	Spustenie čerpadla.....	109
6.2	Vypnutie čerpadla.....	110
7	Údržba a starostlivosť.....	110
7.1	Vymývanie čerpadla.....	110
7.2	Odstaňovanie zanesenia.....	110
8	Skladovanie.....	110
9	Likvidácia.....	110
10	Pomoc pri poruchách.....	111
11	Zákaznícky servis.....	112
12	Záruka.....	112
13	Vyhlasenie o zhode ES.....	113

1 O TOMTO NÁVODE NA POUŽITIE

- U nemeckej verzii sa jedná o originálny návod na použitie. Všetky ostatné jazykové verzie sú preklady originálneho návodu na použitie.
- Je bezpodmienečne potrebné, aby ste si pred uvedením zariadenia do prevádzky starostlivo prečítali tento návod na použitie. Je to predpoklad pre bezpečnú prácu a bezporuchové zaobchádzanie.
- Návod na obsluhu si uschovajte vždy tak, aby ste si ho mohli prečítať, keď budete potrebovať nejakú informáciu k zariadeniu.
- Zariadenie postupujte ďalším osobám len spolu s týmto návodom na obsluhu.
- Prečítajte si a dbajte na bezpečnostné a výstražné pokyny v tomto návode na použitie.

1.1 Vysvetlenie symbolov a signálne slov



NEBEZPEČENSTVO!

Upozornenie na bezprostredne hroziacu nebezpečnú situáciu, ktorá má – v prípade, že sa jej nepredídete – za následok smrť alebo ťažké zranenie.



VAROVANIE!

Upozornenie na potenciálne hroziacu nebezpečnú situáciu, ktorá by mohla mať – v prípade, že sa jej nepredídete – za následok smrť alebo ťažké zranenie.



POZOR!

Upozornenie na potenciálne hroziacu nebezpečnú situáciu, ktorá by mohla mať – v prípade, že sa jej nepredídete – za následok ľahké alebo stredne ťažké zranenie.

POZOR!

Upozornenie na situáciu, ktorá by mohla mať – v prípade, že sa jej nepredídete – za následok vecné škody.



UPOZORNENIE

Špeciálne pokyny pre lepšiu zrozumiteľnosť a zaobchádzanie.

2 POPIS VÝROBKU

V tomto návode na prevádzku sú popisované rôzne modely čerpadiel. Svoj model identifikujte podľa výrobného štítku.

2.1 Prehľad výrobku (1, 2)

č.	Konštrukčná časť
1	Plniaca skrutka
2	Výstup čerpadla/prípojka tlakového vedenia
3	Puzdro motora
4	Vypínač Zap/Vyp
5	Päta čerpadla
6	Vstup do čerpadla/prípojka sacieho vedenia
7	Vypúšťacia skrutka skrine čerpadla
8	Tlakové vedenie (príslušenstvo)
9	Uhlová vsuvka (príslušenstvo)
10	Tesnenie (príslušenstvo)
11	Spojovacia vsuvka (príslušenstvo)
12	Tesnenie (príslušenstvo)
13	Filter (príslušenstvo)
14	Sacie vedenie (príslušenstvo)

2.2 Funkcia

Čerpadlo nasáva čerpané médium sacími otvormi priamo a čerpá ho k výstupu čerpadla. Je ovládané vypínačom.

2.3 INOX

Čerpadlá s označením „INOX“ sú dodávané v prevedení nekorodujúcej ušľachtilej ocele. Spôsob montáže a funkcia sa týmto nemení.

2.4 Tepelná ochrana

Čerpadlo je vybavené spínačom pre tepelnú ochranu, ktorý pri prehriatí vypne motor. Po vychladnutí sa v priebehu cca 15 - 20 minút čerpadlo opäť automaticky zapne.

2.5 Používanie na určený účel

Čerpadlo je určené pre súkromné používanie doma a na záhrade. Smie byť prevádzkované len v rámci obmedzení použitia podľa technických údajov.

Ponorné čerpadlo sa hodí na:

- zavlažovanie a polievanie,
- prečerpávanie a vyčerpávanie nádrží (napr. plaveckých bazénov),
- čerpanie vody zo studní, sudov na dažďovú vodu a cisterien.

Čerpadlo je vhodné výhradne na čerpanie nasledujúcich kvapalín:

- čistá voda, dažďová voda,
- chlórovaná voda (napr. plavecké bazény).

Iné alebo rozsiahlejšie používanie platí za v rozpore s určeným účelom.

2.6 Možné chybné použitie

Čerpadlo nesmie byť používané v trvalej prevádzke. Nie je vhodné na čerpanie:

- pitnej vody,
- slanej vody,
- potravín,
- znečistenej vody,
- agresívnych médií, chemikálií,
- leptavých, horľavých, výbušných alebo plyných kvapalín,
- kvapalín s teplotou vyššou ako 35 °C,
- piesčitej vody a brúsnych kvapalín.

3 BEZPEČNOSTNÉ POKYNY



VAROVANIE!

Nebezpečenstvo zranenia

Chybné a mimo prevádzku uvedené bezpečnostné a ochranné zariadenia môžu viesť k vážnym zraneniam.

- Nechajte chybné bezpečnostné a ochranné zariadenia opraviť.
 - Tieto bezpečnostné a ochranné zariadenia nikdy neodstavujte mimo prevádzku.
- Čerpadlo nikdy nedvíhať, neprepravovať alebo neupevňovať za pripojovací kábel.
 - Zmeny vykonávané svojpomocne alebo prestavby sú na čerpadle zakázané.
 - Čerpadlo a predlžovací kábel používajte len v technicky bezchybnom stave. Poškodené čerpadlá nesmú byť prevádzkované.
- Toto čerpadlo môžu používať deti od 8 rokov a okrem nich aj osoby so zníženými fyzickými, zmyslovými alebo rozumovými schopnosťami alebo nedostatkom skúseností a znalostí iba v prípade, ak sú pod dozorom alebo boli zaškolené ohľadom bezpečného používania čerpadla a rozumejú z toho vyplývajúcemu nebezpečenstvu. Deti sa s čerpadlom nesmú hrať. Čistenie a údržbu nesmú vykonávať deti bez dozoru.
 - Osoby s veľmi silnými a komplexnými obmedzeniami môžu mať požiadavky presahujúce tu podpísané pokyny.
 - Dodržiavajte bezpečnú vzdialenosť od zvierat, resp. čerpadlo vypnite, ak sú v blízkosti zvieratá.

3.1 Bezpečnosť elektrických súčastí



NEBEZPEČENSTVO!

Nebezpečenstvo pri dotyku dielov vedúcich napätie!

Chyba na čerpadle alebo predlžovacom kábli môže viesť k vážnym zraneniam!

- Zástrčku okamžite vytiahnite zo zásuvky elektrickej siete.
- Prístroj pripojte cez ochranný spínač FI s menovitým chybovým prúdom < 30 mA.

- Keď sa v bazéne alebo záhradnom jazierku nachádzajú osoby, čerpadlo sa nesmie prevádzkovať.
- Domáce sieťové napätie musí súhlasiť s údajmi o sieťovom napätí v technických údajoch, nepoužívajte iné napájacie napätie.
- Čerpadlo smie byť prevádzkované len s elektrickým zariadením podľa normy DIN/VDE 0100, časť 737, 738 a 702. Pre zabezpečenie je nutné inštalovať ochranný spínač vodiča 10 A a ochranný spínač zvodového prúdu s menovitým zvodovým prúdom 10/30 mA.

- Používajte iba predlžovacie káble, ktoré sú určené na používanie vonku – minimálny prierez 1,5 mm². Káblový bu-bon vždy úplne odvinúť.
- Poškodené alebo zlomené predlžovacie káble nesmú byť používané.
 - Pred každým uvedením do prevádzky skontrolujte stav vášho predlžovacieho kábla.

4 MONTÁŽ

4.1 Inštalácia čerpadla

1. Pripravte rovné a pevné miesto.
2. Čerpadlo postavte vodorovne a bezpečne proti zaplaveniu.
- Čerpadlo musí byť chránené pred dažďom a priamym postrekom vodou.

4.2 Pripojenie sacieho vedenia



UPOZORNENIE

Na vstup čerpadla odporúčame montáž flexibilných vedení. Tým sa možno vyhnúť namáhaniu čerpadla mechanickým tlakom alebo ťahom.

1. Dĺžku sacieho vedenia zvolte tak, aby čerpadlo nemohlo bežať nasucho. Sacie vedenie sa musí vždy nachádzať aspoň 30 cm pod hladinou vody.
2. Pripojte sacie vedenie. Dbajte na tesné pripojenie bez poškodenia závitů.
3. Ak je voda nepatrne znečistená pieskom, je nutné medzi sacie vedenie a vstup čerpadla namontovať predradený filter. Na túto tému sa opýtajte svojho odborného predajcu.
4. Položenie sacieho vedenia s trvalým stúpaním (spádom).

**UPOZORNENIE**

Ak sacia výška robí viac ako 4 m, je nutné namontovať saciu hadicu s priemerom väčším ako 1". Odporúčame použitie sacej sady so sacou hadicou, sacím košom a spätnou klapkou spoločnosti AL-KO. Opýtajte sa svojho odborného predajcu.

4.3 Montáž tlakového vedenia (2)

1. Spojovaciú vsuvku (11) s tesnením (12) naskrutkujte na výstup čerpadla.
2. Uhlovú vsuvku (9) s tesnením (10) naskrutkujte na spojovaciú vsuvku (11) a uhlovú vsuvku otočte do požadovaného smeru.
3. Tlakové vedenie (8) upevnite na uhlovú vsuvku (9).
4. Otvorte uzávery, ktoré sú k dispozícii v tlakovom vedení (ventily, striekacie dýzy, vodovodný kohútik).

5 UVEDENIE DO PREVÁDZKY**5.1 Naplnenie čerpadla****POZOR!****Nebezpečenstvo poškodenia prístroja!**

Chod na sucho čerpadlo ničí!

- Čerpadlo je nutné pred uvedením do prevádzky naplniť až po úroveň pretečenia, čím môže dochádzať k nasávaniu.

1. Otvorte plniacu skrutku (1).
2. Plniacou skrutkou naplňte vodu, kým nie je dosiahnuté označenie na skrini čerpadla.
3. Plniace skrutky (1) opäť naskrutkujte.

6 OBSLUHA**6.1 Spustenie čerpadla**

1. Otvorte uzávery, ktoré sú k dispozícii v tlakovom vedení (ventil, striekacia dýza, vodovodný kohútik).
2. Do zásuvky zasuňte sieťovú zástrčku pripojovacieho kábla.
3. Vypínačom zapnite čerpadlo (4).

POZOR!**Nebezpečenstvo poškodenia prístroja!**

Uzavreté tlakové vedenie môže spôsobiť poškodenie čerpadla!

- Záhradné čerpadlo nenechávajte bežať s uzavretým tlakovým vedením.

6.2 Vypnutie čerpadla

1. Čerpadlo po použití pripojte k vypínaču (4).
2. Všetky uzávery v tlakovom vedení zatvorte.



POZOR!

Nebezpečenstvo zranenia horúcou vodou.

Pri dlhšej prevádzke proti uzatvorenej tlakovej časti (> 10 min) sa voda môže v čerpadle silno zahriať a nekontrolovateľne uniknúť!

- Čerpadlo odpojte od siete a čerpadlo s vodou nechajte vychladnúť.
- Čerpadlo uveďte do prevádzky opäť až po odstránení všetkých nedostatkov!

Nebezpečenstvo zranenia horúcou vodou môže vzniknúť pri:

- neodbornej inštalácii,
- uzatvorenej tlakovej časti,
- nedostatku vody v sacom vedení.

Prevenia

1. Čerpadlo odpojte od siete a čerpadlo s vodou nechajte ochladieť.
2. Skontrolujte čerpadlo, inštaláciu a hladinu vody.
3. Čerpadlo uveďte do prevádzky opäť až po odstránení všetkých nedostatkov!

7 ÚDRŽBA A STAROSTLIVOSŤ

7.1 Vymývanie čerpadla

Po čerpaní chlóróvanej bazénovej vody alebo kvapalín, ktoré zanechávajú zvyšky, je nutné čerpadlo vypláchnuť čistou vodou.

7.2 Odstraňovanie zanesenia

1. Čerpadlo odpojte od siete a zaistíte proti opätovnému zapnutiu.
2. Odstráňte sacie vedenie zo vstupu k čerpadlu.
3. K vedeniu vody pripojte tlakové vedenie.
4. Skriňou čerpadla nechajte pretekať vodu, kým sa zanesenie neuvoľní.
5. Krátkym zapnutím skontrolujte, či sa čerpadlo voľne otáča.
6. Čerpadlo uveďte do prevádzky tak, ako je popísané.

8 SKLADOVANIE

1. Odstráňte sacie a tlakové vedenie.
2. Vyskrutkujte vypúšťaciu skrutku a vodu nechajte vyteciť z čerpadla.
3. Opäť naskrutkujte vypúšťaciu skrutku, čerpadlom s príslušenstvom skladujte na mieste chránenom pred mrazom.



UPOZORNENIE

V prípade nebezpečenstva mrazov sa musí systém úplne vypustiť a čerpadlo uskladniť na bezpečnom mieste chránenom pred mrazom.

9 LIKVIDÁCIA



Elektrické a elektronické prístroje nepatria do domového odpadu, ale je potrebné ich likvidovať samostatne!

Obal, prístroj a príslušenstvo sú vyrobené z recyklovateľných materiálov a musia sa vhodne zlikvidovať.

10 POMOC PRI PORUCHÁCH



NEBEZPEČENSTVO!

Nebezpečenstvo zásahu elektrickým prúdom!

Pri práci na čerpadle vzniká nebezpečenstvo zasiahnutia elektrickým prúdom.

- Pred odstraňovaním poruchy vytiahnite sieťovú zástrčku.
- Pred odstraňovaním poruchy vytiahnite sieťovú zástrčku.

Porucha	Možná príčina	Náprava
Motor nebeží.	Je zablokované obežné koleso.	Odstráňte nečistoty v sacej časti. Otvorom v kryte motora vzadu vyčistite vhodným nástrojom.
	Tepelný spínač sa vypol.	Počkajte, kým tepelný spínač čerpadlo opäť nezapne. Dávajte pozor na maximálnu teplotu čerpaného média. Čerpadlo nechajte skontrolovať.
	Nie je k dispozícii sieťové napätie.	Skontrolujte poistky a nechajte skontrolovať napájanie prúdom odborným elektrikárom.
Čerpadlo beží, ale nečerpá.	Stav vody je príliš nízky.	Saciu hadicu ponorte hlbšie.
	Vzduch v kryte čerpadla.	Naplňte čerpadlo.
	Čerpadlo nasáva vzduch.	Skontrolujte tesnosť všetkých pripojovacích spojení a kryt filtra.
	Zanesenie v sacej časti.	Opatrne! Nebezpečenstvo popálenia horúcou vodou! Odstráňte nečistoty v sacej časti.
	Zatvorené tlakové vedenie.	Opatrne! Nebezpečenstvo popálenia horúcou vodou! Otvorte tlakové vedenie.
	Tlaková hadica je zlomená.	Tlakovú hadicu narovnajete.

Porucha	Možná príčina	Náprava
Čerpané množstvo je príliš nízke.	Tlaková hadica je zlomená.	Tlakovú hadicu narovnajzte.
	Priemer hadice je príliš malý.	Použite väčšiu tlakovú hadicu.
	Zanesenie v sacej časti.	Odstráňte nečistoty v sacej časti.
	Čerpacia výška je príliš vysoká.	Rešpektujte max. čerpaciu výšku, pozri technické údaje!
	Sacia výška je príliš vysoká.	Skontrolujte saciu výšku, rešpektujte max. saciu výšku - pozri technické údaje.

**UPOZORNENIE**

U neopraviteľných porúch sa prosím obráťte na našu príslušnú zákaznícku službu.

11 ZÁKAZNÍCKY SERVIS

V prípade otázok k záruke, oprave alebo náhradným dielom sa obráťte, prosím, na najbližší servis AL-KO.

Tento nájdete na internete na nasledovnej adrese:

www.al-ko.com/service-contacts

12 ZÁRUKA

Prípadné chyby materiálu alebo výrobné chyby na zariadení odstránime počas zákonnej premĺčacej lehoty pre nárok na náhradu škody podľa nášho výberu opravou alebo výmenou. Premĺčacia lehota sa určuje vždy podľa právnych predpisov krajiny, v ktorej bolo zariadenie zakúpené.

Nárok na uplatnenie záruky akceptujeme len ak:

- dodržiavate pokyny tohto návodu na použitie.
- odbornom zaobchádzaním so zariadením
- používaním originálnych náhradných dielov

Nárok na uplatnenie záruky zaniká ak:

- sa svojvoľne pokúšate o opravu
- svojvoľne vykonáte na zariadení technické zmeny
- používate zariadenie v rozpore s určením

Zo záruky sú vylúčené:

- poškodenia laku, ktoré vyplývajú z normálneho opotrebovania
- diely podliehajúce opotrebeniu, ktoré sú na karte náhradných dielov označené rámčekom

xxxxxx (x)

Záručná doba začína plynúť odo dňa zakúpenia zariadenia prvým koncovým odberateľom. Rozhodujúci je dátum na doklade o zakúpení zariadenia. S týmto vyhlásením o záruke a s originálnym dokladom o zakúpení zariadenia sa obráťte na svojho predajcu alebo na najbližší autorizovaný zákaznícky servis. Zákonné nároky kupujúceho voči predávajúcemu vyplývajúce z chýb výrobku zostávajú týmto vyhlásením nedotknuté.

13 VYHLÁSENIE O ZHODE ES

Týmto vyhlasujeme, že tento produkt vo forme, v akej sa predáva na trhu, spĺňa podmienky harmonizovaných smerníc EÚ, bezpečnostných štandardov EÚ a štandardov špecifických pre produkt.

Výrobok

záhradného čerpadla

Sériové číslo

G3013015

Výrobca

AL-KO Geräte GmbH

Ichenhauser Str. 14

D-89359 Kötz

Dokumentácia - oprávnená osobaAndreas Hedrich
Ichenhauser Str. 14
D-89359 Kötz**Typ**

GP 600 ECO

GPI 600 ECO

Smernice EÚ

2014/30/EU

2014/35/EU

2000/14/ES

2011/65/EU

Harmonizované normy

EN 60335-1:2012

EN 60335-2-41:2012

EN 62233:2008

EN 55014-1:2012

EN 55014-2:2016

EN 61000-3-2:2014

EN 61000-3-3:2014

Hladina hluku

GP 600 ECO

nameraný/garantovaný

76 dB(A) / 78 dB(A)

GPI 600 ECO

nameraný/garantovaný

76 dB(A) / 78 dB(A)

Vyhlásenie o zhode

2000/14/ES, príloha V



2017

V Kötzi, dňa 1. 8. 2017

Wolfgang Hergeth
Riaditeľ

AZ EREDETI KEZELÉSI ÚTMUTATÓ FORDÍTÁSA

Tartalomjegyzék

1	Ehhez a kezelési útmutatóhoz	115
1.1	Jelmagyarázatok és jelzőszavak	115
2	Termékleírás	115
2.1	Termékáttekintés (1, 2)	115
2.2	Működés	115
2.3	INOX	115
2.4	Hővédelem	116
2.5	Rendeltetésszerű használat	116
2.6	Lehetséges hibás használat	116
3	Biztonsági utasítások	116
3.1	Elektromos biztonság	117
4	Összeszerelés	118
4.1	Szivattyú felállítása	118
4.2	A szívócső csatlakoztatása	118
4.3	Nyomócső beszerelése (2)	118
5	Üzembe helyezés	119
5.1	Szivattyú feltöltése	119
6	Kezelés	119
6.1	A szivattyú bekapcsolása	119
6.2	A szivattyú kikapcsolása	119
7	Karbantartás és ápolás	120
7.1	Szivattyú átöblítése	120
7.2	Eltömődés megszüntetése	120
8	Tárolás	120
9	Ártalmatlanítás	120
10	Hibaelhárítás	121
11	Ügyfélszolgálat/Szerviz	122
12	Garancia	122
13	EC megfelelőségi nyilatkozat	123

1 EHHEZ A KEZELÉSI ÚTMUTATÓHOZ

- A német változat esetében az eredeti üzemeltetési útmutatóról van szó. Minden más nyelvi változat az eredeti üzemeltetési útmutató fordítása.
- Üzembe helyezés előtt feltétlenül olvassa el gondosan ezt a kezelési útmutatót. Ez a zavarmentes munkavégzés és a hibamentes kezelés feltétele.
- Tárolja mindig úgy ezt a kezelési útmutatót, hogy bármikor beleolvashasson, ha a berendezéssel kapcsolatos információra van szüksége.
- Másik személynek csak ezzel a kezelési útmutatóval együtt adja tovább a készüléket.
- Olvassa el és tartsa be a jelen kezelési útmutató biztonsági tudnivalóit és figyelmeztetéseit.

1.1 Jelmagyarázatok és jelzőszavak**VESZÉLY!**

Olyan veszélyes helyzetet jelez, amely – ha nem kerülük el – halálos vagy súlyos sérüléseket eredményez.

**FIGYELMEZTETÉS!**

Olyan potenciálisan veszélyes helyzetet jelez, amely – ha nem kerülük el – halálos vagy súlyos sérüléseket eredményezhet.

**VIGYÁZAT!**

Olyan potenciálisan veszélyes helyzetet jelez, amely – ha nem kerülük el – kisebb vagy közepesen súlyos sérüléseket eredményezhet.

FIGYELEM!

Olyan helyzetet jelez, amely – ha nem kerülük el – anyagi károkat eredményezhet.

**TUDNIVALÓ**

Az érthetőséget és a használatot segítő, különleges tudnivalók.

2 TERMÉKLEÍRÁS

Ez a Használati útmutató különböző szivattyúmodellek leírását tartalmazza. A modellt a típus tábla alapján tudja beazonosítani.

2.1 Termékáttekintés (1, 2)

Sz.	Alkatrész
1	Feltöltő szelep
2	Nyomócsonk/nyomócső csatlakozója
3	Motorház
4	Ki-be kapcsológomb
5	Szivattyútartó bak
6	Szívócsonk/szívótömlő csatlakozója
7	Szivattyúház leeresztő szelepe
8	Nyomóvezeték (tartozék)
9	Könyökidom (tartozék)
10	Tömítés (tartozék)
11	Csatlakozóidom (tartozék)
12	Tömítés (tartozék)
13	Szűrő (tartozék)
14	Szívóvezeték (tartozék)

2.2 Működés

A szivattyú a szállítandó anyagot közvetlenül az elszívónyílásokon keresztül szívja fel és szállítja a nyomócsonkhoz. A szivattyú kezelése egy be-/kikapcsolóval történik.

2.3 INOX

Az „INOX” megnevezésű szivattyúk rozsdamentes acélból készülnek. A felépítést és a működést ez nem befolyásolja.

2.4 Hővédelem

A szivattyút hővédelmi szabályozó kapcsolóval szerelték fel, amely túlhevülés esetén lekapcsolja a motort. 15-20 perc hűtési fázis után a szivattyú automatikusan ismét bekapcsol.

2.5 Rendeltetésszerű használat

A szivattyút kizárólag magánháztartásokban és kertekben történő használatra készült. Üzemeltetése csak a műszaki adatok között megadott tartományokban engedélyezett.

A szivattyú a következőkre alkalmas:

- Öntözéshez és locsoláshoz
- Tartályok (például úszómedencék) át- és ki-szivattyúzásához
- Vízvételéhez kutakból, esővíztároló-hordókból és ciszternákból

A szivattyút kizárólag az alábbi folyadékok szállítására használható:

- tiszta víz, esővíz
- klórtartalmú víz (pl. úszómedencék),

Amennyiben egyéb, vagy a megadott előírásoknak nem megfelelő folyadékokhoz használja a berendezést, az nem rendeltetésszerű használatnak számít.

2.6 Lehetséges hibás használat

A szivattyút tilos tartósan üzemeltetni. Nem alkalmas az alábbiak szállítására:

- ivóvíz,
- sós víz,
- élelmiszerek,
- szennyvíz,
- agresszív anyagok, vegyi anyagok,
- maró, éghető, robbanásveszélyes és gázképző folyadékok,
- 35 °C-nál magasabb hőmérsékletű folyadékok,
- homoktartalmú, illetve súroló hatású folyadékok.

3 BIZTONSÁGI UTASÍTÁSOK



FIGYELMEZTETÉS!

Sérülésveszély

A sérült és kiiktatott biztonsági és védőberendezések súlyos sérüléseket okozhatnak.

- A sérült biztonsági és védőberendezéseket javíttassa meg.
- A biztonsági és védőberendezéseket soha ne iktassa ki.

- Tilos a szivattyút a csatlakozókábelnél fogva felemelni, szállítani vagy rögzíteni.
- Tilos a szivattyún bármit önkényesen megváltoztatni vagy átépíteni.
- A szivattyút és hosszabbító-kábelt csak műszakilag kifogástalan állapotban szabad használni. Meghibásodott szivattyúkat tilos üzemeltetni.

- Ezt a szivattyút 8 évnél idősebb gyermekek, valamint korlátozott testi-, szellemi- illetve érzékelési képességgel rendelkező vagy az ilyen készülék használatához szükséges gyakorlatnak vagy tudásnak híján lévő személyek csak felügyelet mellett használhatják, illetve ha megtanították nekik a készülék biztonságos használatának módját, és tudják, hogy használat közben milyen veszélyek fenyegetik őket. Gyermekek ne játszanak a szivattyúval. Tisztítást és felhasználói karbantartást gyerekek felügyelet nélkül nem végezhetnek.
- Súlyosan és összetetten korlátozott képességű személyek az itt ismertetett utasításokból adódóan bizonyos igényekkel rendelkezhetnek.
- Az állatokat tartsa biztonságos távolságban, illetve kapcsolja ki szivattyút, ha állatok közelednek.

3.1 Elektromos biztonság



VESZÉLY!

Az elektromos vezető anyagból készült alkatrészek megérintése veszélyt jelenthet.

A szivattyú vagy a hosszabbítókábel meghibásodása súlyos sérülésekhez vezethet!

- Azonnal válassza le a dugaszt a hálózatról.
- A készüléket egy FI-védőkapcsolón keresztül csatlakoztassa, amelynek névleges hibaáramerőssége < 30 mA.
- Tilos a pumpát üzemeltetni, ha az úszómedencében vagy a kerti tóban személyek tartózkodnak.
- A házi hálózati feszültségnek meg kell egyeznie a műszaki adatokban leírt hálózati feszültséggel, nem szabad egyéb más tápfeszültséget használni.

- A szivattyú kizárólag a DIN/ VDE 0100 szabvány 737-es, 738-as és 702-es részeinek megfelelő elektromos berendezésre köthető rá. A biztonság érdekében kötelező egy 10 A-es kismegszakító és egy 10/30 mA névleges áramerősségű védőkapcsoló beszerelése.
- Kizárólag kültéri hosszabbító kábelt használjon, a minimális átmérő: 1,5 mm². A kábeltekercset mindig teljesen tekerje le.
- Sérült vagy megtört hosszabbító kábel használata tilos.
 - Minden üzembe helyezés előtt ellenőrizze a hosszabbítókábel állapotát.

1. A szívócső hosszát úgy válassza meg, hogy a szivattyú ne üzemelhesen szárazon. A szívócső mindig legalább 30 cm-rel a vízfelszín alatt helyezkedjen el.
2. Csatlakoztassa be a szívóvezetékét. Ügyeljen a csatlakozás tömítésére, a menetek ne sérüljenek meg.
3. Ha a víz homokszemcséket tartalmaz, a szívócső és a szívócső közé be kell építeni egy előszűrőt. Ezzel kapcsolatosan érdeklődjön a szakkereskedésben.
4. A szívócsövet mindig döntött helyzetben helyezze el.



TUDNIVALÓ

Ha az emelőmagasság értéke nagyobb mint 4 m, egy 1"-osnál nagyobb átmérőjű szívótömlőt kell beszerezni. Ehhez az AL-KO szívótömlő-garnitúrák egyikét ajánljuk, amely szívócsővel, előszűrővel és visszacsapószeleppel van ellátva. Érdeklődjön a szakkereskedésben.

4.3 Nyomócső beszerelése (2)

1. A csatlakozóidomot (11) a tömítéssel (12) csavarja be a szivattyúkimenetbe.
2. A könyökidomot (9) a tömítéssel (10) csavarja fel a csatlakozóidomra (11) majd a könyökidomot forgassa a kívánt irányba.
3. Rögzítse a nyomóvezetékét (8) a csatlakozóidomnál (9).
4. Nyissa ki a nyomóvezetékben lévő összes elzárószervezetet (szelepet, szórófűvőkát, csaptelepet).

4 ÖSSZESZERELÉS

4.1 Szivattyú felállítása

1. Készítsen elő sima és szilárd területet.
 2. A szivattyút függőlegesen és száraz helyen állítsa fel.
- A szivattyút esőtől és közvetlen vízszugártól óvni kell.

4.2 A szívócső csatlakoztatása



TUDNIVALÓ

Rugalmas vezetékek beszerelését ajánljuk a szívócsőknél. Így elkerülhető, hogy a szívócsövek húzó- vagy nyomóerőt fejtsenek ki a szivattyúra.

5 ÜZEMBE HELYEZÉS

5.1 Szivattyú feltöltése

FIGYELEM!

Készülékkárok veszélye!

Ha szárazon működteti, a szivattyú tönkremegy.

- A szivattyút minden üzembe helyezés előtt csordultig fel kell tölteni vízzel, hogy azonnal tudjon szívni.

1. Nyissa ki a betöltőcsavart (1).
2. Töltsön vizet a szivattyúba a betöltőcsavaron át a szivattyúház oldalán található jelölésig.
3. A betöltőcsavart (1) csavarja vissza.

6 KEZELÉS

6.1 A szivattyú bekapcsolása

1. Nyissa ki a nyomóvezetékben lévő összes elzárószervezetet (szelepet, szórófüvőkát, csaptelepet).
2. Csatlakoztassa a csatlakozókábel hálózati dugaszát a dugaszoló aljzatba.
3. A szivattyú be- / kikapcsolóját (4) kapcsolja be.

FIGYELEM!

Készülékkárok veszélye!

Egy elzárt nyomóvezeték a szivattyú károsodásait okozhatja!

- Soha ne üzemeltesse a szivattyút zárt nyomócsővel.

6.2 A szivattyú kikapcsolása

1. Használat után szivattyút a be/ki kapcsolóval (4) kapcsolja ki.
2. Zárja el a nyomócsövön található összes záróelemet.



VIGYÁZAT!

A forró víz sérülést okozhat a következő okokból:

Ha a nyomóoldal zárva van, hosszabb működtetés esetén (> 10 perc) a szivattyúban lévő víz erősen felmelegedhet és bárhol kifolyhat.

- Válassza le a szivattyút a hálózatról és hagyja, hogy a szivattyú és a víz is lehűljön.
- Csak azután kapcsolja be ismét a szivattyút, ha minden hibát elhárítottak!

A forró víz sérülést okozhat a következő okokból:

- nem szakszerű beszerelés,
- elzárt nyomóoldal,
- a szívócsőben fellépő vízhiány vagy.

Teendők

1. Válassza le a szivattyút a hálózatról, majd hagyja lehűlni a szivattyút és a vizet is.
2. Ellenőrizze a szivattyút, a telepítést és a vízszintet.
3. Csak az összes hiányosság megszüntetése után helyezze ismét üzembe a szivattyút!

7 KARBANTARTÁS ÉS ÁPOLÁS

7.1 Szivattyú átöblítése

Klórmentesített uszodavíz vagy üledéket hagyó folyadékok szállítása után a szivattyút tiszta vízzel át kell mosni.

7.2 Eltömődés megszüntetése

1. A szivattyút válassza le a hálózatról és biztosítsa visszakapcsolás ellen.
2. A szivattyúbemenetnél a szívóvezetékét távolítsa el.
3. Csatlakoztassa a nyomóvezetékét a vízvezetékhez.
4. Engedje átfolyni a vizet a szivattyúházon addig, amíg meg nem szűnik az eltömődés.
5. Rövid bekapcsolással ellenőrizze a szivattyú szabad forgását.
6. A szivattyút helyezze üzembe a leírtak szerint.

8 TÁROLÁS

1. Ürítse ki a szívó- és nyomóvezetékét.
2. Csavarja ki a leeresztőcsavart és hagyja kifolyni a vizet a szivattyúból.
3. Csavarja vissza a leeresztőcsavart, majd tárolja fagymentes helyen a szivattyút és a tartozékot.



TUDNIVALÓ

Fagyveszély esetén a rendszert teljesen ki kell üríteni és a szivattyút egy fagymentes helyen kell tárolni.

9 ÁRTALMATLANÍTÁS



Az elektromos és elektronikus készülékek nem tartoznak a háztartási hulladékhoz, hanem válogatott begyűjtése, ill. ártalmatlanítása szükséges!

A csomagolás, a gép és a tartozékok újrahasznosítható anyagokból készültek, ezért ennek megfelelően kell leselejtezni őket.

10 HIBAELEHÁRÍTÁS



VESZÉLY!

Áramütés veszélye!

A szivattyún végzett munka közben fennáll az áramütés veszélye.

- Minden hibaelhárítási tevékenység előtt távolítsa el az elektromos csatlakozót.
- A berendezés esetleges elektromos hibáit villamossági szakemberrel javíttassa ki.

Hiba	Lehetséges ok	Teendő
A motor nem jár.	Megszorult a járókerék.	Távolítsa el a szivási területől a szennyeződést. A tisztítást a motorház hátulján található nyíláson keresztül, egy megfelelő szerszámmal végezze.
	Lekapcsolt a hőkapcsoló.	Várjon, amíg a hőkapcsoló ismét bekapcsolja a szivattyút. Ügyeljen rá, hogy a szállítandó anyag hőmérséklete ne legyen magasabb az engedélyezettnél. Ellenőriztesse a szivattyút.
	Nincs hálózati feszültség.	Ellenőrizze a biztosítékokat, az áramellátást pedig ellenőriztesse villamossági szakemberrel.
A szivattyú jár, de nem szállít.	Túl alacsony a vízszint.	Tolja mélyebbre a szívótömlőt.
	Levegő van a szivattyúházban.	Töltse fel a szivattyút.
	Levegőt szív a szivattyú.	Ellenőrizze mindegyik csatlakozás, valamint a szűrőfedél tömítettségét.
	Szívóoldali eltömődés.	Vigyázat! Égési sérülés veszélye forró víz miatt! Távolítsa el a szivási területől a szennyeződést.
	Elzáródott a nyomócső.	Vigyázat! Égési sérülés veszélye forró víz miatt! Nyissa ki a nyomócsövet.
	Megtört a nyomótömlő.	Egyenesítse ki a nyomótömlőt.

Hiba	Lehetséges ok	Teendő
Kevés a folyadékmenyiség	Megtört a nyomótömlő.	Egyenesítse ki a nyomótömlőt.
	Túl kicsi a tömlő átmérője.	Használjon nagyobb átmérőjű nyomótömlőt.
	Shívóoldali eltömődés.	Távolítsa el a szívási területől a szennyeződést.
	Túl nagy a szállítási magasság.	Ügyeljen a maximális szállítási magasságra. Ezt a műszaki adatok között találja.
	Túl nagy a szívási magasság.	Ellenőrizze a szívási magasságot, vegye figyelembe a max. szívási magasságot – lásd: Műszaki adatok.



TUDNIVALÓ

Amennyiben nem tudja kiküszöbölni az üzemzavart, forduljon illetékes ügyfélszolgálatunkhoz.

11 ÜGYFÉLSZOLGÁLAT/SZERVIZ

A garanciával, javítással vagy pótalkatrészekkel kapcsolatos kérdések esetén kérjük, forduljon a legközelebbi AL-KO szervizhez.

Ezeket megtalálja az interneten a következő oldalon:

www.al-ko.com/service-contacts

12 GARANCIA

A berendezés esetleges anyag- és gyártási hibáinak elhárítása javítással vagy alkatrészcserevel történik a törvényben előírt jótállási időn belül. A jótállási határidőt azon ország jogrendszere határozza meg, ahol a berendezést vásárolták.

A garancia kizárólag akkor érvényes, ha:

- betartják ezt az üzemeltetési utasítást
- szakszerűen használják a berendezést
- csak eredeti pótalkatrészeket használnak

A garancia nem érvényes

- önhatalmú javítási próbálkozás
- önhatalmú műszaki módosítások
- nem rendeltetésszerű használat esetén

A garancia nem vonatkozik:

- a használatból eredő festékhibákra,
- a kopó alkatrészekre, amelyek a pótalkatrész-katalógusban be vannak keretezve xxxxxx (x)

A garancia az első végfelhasználó vásárlásától lép életbe. Az időpont meghatározásakor a fizetési bizonylaton szereplő dátum a mérvadó. A garanciajeggyel és az eredeti fizetési bizonylattal forduljon a szakkereskedéshez vagy a legközelebbi hivatalos ügyfélszolgálatához. A vevő eladóval szembeni kelékszavatossági jogainak törvényes érvényesítési lehetőségeit a jelen nyilatkozat nem befolyásolja.

13 EC MEGFELELŐSÉGI NYILATKOZAT

Kijelentjük, hogy a termék a piacon értékesített formájában teljesíti a harmonizált EU irányelvek követelményeit, az EU biztonsági standardjait és a termékspecifikus standardokat.

Termék Kerti szivattyú	Gyártó AL-KO Geräte GmbH Ichenhauser Str. 14 D-89359 Kötz	A dokumentációért felelős személy Andreas Hedrich Ichenhauser Str. 14 D-89359 Kötz
Sorozatszám G3013015		
Típus GP 600 ECO GPI 600 ECO	EU-irányelvek 2014/30/EU 2014/35/EU 2000/14/EK 2011/65/EU	Harmonizált szabványok EN 60335-1:2012 EN 60335-2-41:2012 EN 62233:2008 EN 55014-1:2012 EN 55014-2:2016 EN 61000-3-2:2014 EN 61000-3-3:2014
Hangteljesítményszint GP 600 ECO mért / garantált 76 dB(A) / 78 dB(A) GPI 600 ECO mért / garantált 76 dB(A) / 78 dB(A)	Megfelelési nyilatkozat 2000/14/EC, V. melléklet	



Kötz, 2017.08.01.

Wolfgang Hergeth
Ügyvezető igazgató

OVERSÆTTELSE AF DEN ORIGINALE BRUGSANVISNING**Indholdsfortegnelse**

1	Om denne brugsanvisning	125
1.1	Symboler og signalord	125
2	Produktbeskrivelse	125
2.1	Produktoversigt (1, 2)	125
2.2	Funktion	125
2.3	Inox	125
2.4	Termobeskyttelse	126
2.5	Tilsigtet brug	126
2.6	Forkert anvendelse	126
3	Sikkerhedsanvisninger	126
3.1	Elektrisk sikkerhed	127
4	Montering	128
4.1	Opstilling af pumpen	128
4.2	Tilslutning af sugeledningen	128
4.3	Montering af trykledning (2)	128
5	Ibrugtagning	128
5.1	Fyldning af pumpe	128
6	Betjening	128
6.1	Tilkobling af pumpen	128
6.2	Frakobling af pumpen	129
7	Service og vedligeholdelse	129
7.1	Skylning af pumpe	129
7.2	Afhjælpning af tilstopninger	129
8	Opbevaring	129
9	Bortskaffelse	129
10	Hjælp ved fejl	130
11	Kundeservice/service	131
12	Garanti	131
13	EF-overensstemmelseserklæring	132

1 OM DENNE BRUGSANVISNING

- Den tyske udgave er den originale driftsvejledning. Alle andre sprog er oversættelser af den originale driftsvejledning.
- Læs denne brugsanvisning omhyggeligt, før du tager apparatet i brug. Dette er en forudsætning for, at du kan arbejde sikkert og håndtere apparatet uden forstyrrelser.
- Opbevar denne brugsanvisning, så du altid kan slå op i den, når du har brug for informationer om apparatet.
- Overdrag kun apparatet til andre personer sammen med denne brugsanvisning.
- Læs og overhold sikkerhedsanvisningerne og advarselene i denne brugsanvisning.

1.1 Symboler og signalord



FARE!

Indikerer en umiddelbar farlig situation, som, hvis den ikke undgås, er livsfarlig eller medfører alvorlige kvæstelser.



ADVARSEL!

Indikerer en potentiel farlig situation, som, hvis den ikke undgås, kan være livsfarlig eller medføre alvorlige kvæstelser.



FORSIGTIG!

Indikerer en potentiel farlig situation, som, hvis den ikke undgås, kan medføre mindre eller moderate kvæstelser.

OBS!

Indikerer en situation, som, hvis den ikke undgås, kan medføre tingskade.



BEMÆRK

Specielle anvisninger, der gør dig i stand til at forstå og håndtere maskinen bedre.

2 PRODUKTBESKRIVELSE

I denne vejledning er de forskellige pumpemodeller beskrevet. Identificer din model ved typeskiltet.

2.1 Produktoversigt (1, 2)

Nr.	Komponent
1	Påfyldningsskrue
2	Pumpeudgang/trykledningstilslutning
3	Motorhus
4	Tænd/sluk-kontakt
5	Pumpefod
6	Pumpeindgang/sugeledningstilslutning
7	Aftapningsskrue pumpehus
8	Trykledning (tilbehør)
9	Vinkelnippel (tilbehør)
10	Pakning (tilbehør)
11	Forbindelsesnippel (tilbehør)
12	Pakning (tilbehør)
13	Filter (tilbehør)
14	Sugeledning (tilbehør)

2.2 Funktion

Pumpen suger pumpemediet direkte ind igennem indsugningshullerne og transporterer det hen til pumpeudgangen. Den betjenes med en tænd-/slukknop.

2.3 Inox

Pumper med betegnelsen "INOX" leveres i rustfrit stål. Konstruktion og funktion påvirkes ikke heraf.

2.4 Termobeskyttelse

Pumpen er forsynet med en termisk beskyttelsesafbryder, der slukker motoren, når den overophedes. Efter en kort afkølingsfase på ca. 15 - 20 minutter kobler pumpen automatisk til igen.

2.5 Tilsigtet brug

Pumpen er beregnet til privat brug i hus og have. Den må kun bruges iht. tekniske data.

Pumpen er velegnet til:

- Vanding og overgydning
- Ompumpning og tømning af beholdere (f.eks. svømmebassiner)
- Pumpe vand op af brønde og regnvandstønder og cisterner.

Pumpen er udelukkende egnet til at pumpe følgende væsker:

- Rent vand, regnvand
- Klorholdigt vand (f.eks. svømmebassiner)

Enhver anden eller yderligere anvendelse er at regne for ikke-forskriftsmæssig.

2.6 Forkert anvendelse

Pumpen må ikke bruges til konstant drift. Den er ikke velegnet til pumpning af:

- Drikkevand
- Saltvand
- Levnedsmidler
- Spildevand
- Aggressive medier, kemikalier
- Ætsende, brændbare, eksplosive eller gas-sende væsker
- Væsker der er varmere end 35 °C
- Sandholdigt vand og skurende væsker.

3 SIKKERHEDSANVISNINGER



ADVARSEL!

Fare for kvæstelse

Sikkerheds- og beskyttelsesordninger, der er defekte eller deaktiverede, kan medføre alvorlige kvæstelser.

- Få defekte sikkerheds- og beskyttelsesordninger repareret.
 - Sikkerheds- og beskyttelsesordningerne må aldrig sættes ud af kraft.
- Løft, transportér eller fastgør aldrig pumpen i tilslutningskablet.
 - Egenhændige ændringer eller ombygninger af pumpen er forbudt.
 - Pumpe og forlængerledning må kun anvendes i teknisk fejlfri tilstand. Beskadede pumper må ikke betjenes.

- Denne pumpe kan bruges af børn fra 8 år og derover og af personer med nedsatte fysiske, motoriske eller mentale evner eller manglende erfaring og/eller viden, hvis de er under opsyn eller undervises i sikker brug af pumpen og de farer, der kan være forbundet med den. Børn må ikke lege med pumpen. Rengøring og brugervedligeholdelse må ikke udføres af børn uden opsyn.
- Personer med meget alvorlige og komplekse handikaps kan have behov for yderligere instruktioner end de her angivne.
- Oprethold en sikkerhedsafstand til dyr, eller sluk for pumpen, når dyr nærmer sig.

3.1 Elektrisk sikkerhed



FARE!

Fare ved berøring af strømførende dele!

En fejl på pumpe eller forlængerledning kan forårsage alvorlig skade!

- Fjern straks stikket fra lysnettet.
 - Tilslut enheden via et fejlstrømsrelæ med en nominel reststrøm på <math>< 30 \text{ mA}</math>.
- Hvis der er personer i svømmebassinet eller i havedammen, må pumpen ikke benyttes.
 - Husets netspænding skal være i overensstemmelse med angivelserne om netspænding under tekniske data. Anvend ingen anden forsyningsspænding.
 - Pumpen må kun betjenes i forbindelse med en elektrisk anordning iht. DIN/VDE 0100, del 737, 738 og 702. Af sikkerhedsmæssige årsager skal der installeres en effektafbryder på 10 A samt et fejlstrømsrelæ med en nominel fejlstrøm på 10/30 mA.

- Brug kun forlængerledninger, der er beregnet til udendørs brug - min. tværsnit 1,5 mm². Træk altid ledningen helt ud af kabeltromlen.
- Beskadigede eller sprøde forlængerledninger må ikke anvendes.
 - Kontrollér altid forlængerledningens tilstand, før den tages i brug.

4 MONTERING

4.1 Opstilling af pumpen

1. Forbered et plant og fast opstillingssted.
 2. Stil pumpen vandret og oversvømmelsessikkert.
- Pumpen skal være beskyttet mod regn og direkte vandstråler.

4.2 Tilslutning af sugeledning



BEMÆRK

Vi anbefaler montering af fleksible ledninger på pumpeindgangen. Derved kan der ikke udøves mekanisk tryk eller træk på pumpen.

1. Vælg en længde på sugeledningen, som gør, at pumpen ikke kan køre tør. Sugeledningen skal altid befinde sig mindst 30 cm under vandoverfladen.
2. Tilslut sugeledningen. Sørg for en tæt tilslutning, men uden at gevindet beskadiges.
3. Der skal indbygges en forfilter mellem sugeledningen og pumpeindgangen, hvis vandet indeholder en smule sand. Spørg din specialforhandler til råds.
4. Før altid sugeledningen med en jævn stigning.



BEMÆRK

Hvis indsugningshøjden er mere end 4 meter, skal der monteres en sugeslange med en diameter på over 1". Vi anbefaler, at der anvendes et AL-KO-sugearmatur med sugeslange, sugeskrue og returløbssperre. Spørg din specialforhandler.

4.3 Montering af trykledning (2)

1. Forbindelsesnipl (11) med pakning (12) skrues på pumpeudgangen.
2. Vinkelnipl (9) med pakningen (10) skrues på forbindelsesnipl (11), og vinkelnipl drejes i den ønskede retning.
3. Trykledning (8) fastgøres på vinkelnipl (9).
4. Alle lukkeanordninger i trykledningen (ventil, sprøjtedyse, vandhane) åbnes.

5 IBRUGTAGNING

5.1 Fyldning af pumpe

OBS!

Fare for beskadigelse!
Tørkørsel vil ødelægge pumpen!

- Pumpen skal altid fyldes med vand inden brug, indtil det løber over, så pumpen straks kan suge.

1. Påfyldningsskruen (1) åbnes.
2. Der fyldes vand på igennem påfyldningsskruen, til markeringen på pumpehuset er nået.
3. Påfyldningsskruen (1) skrues i igen.

6 BETJENING

6.1 Tilkobling af pumpen

1. Alle lukkeanordninger i trykledningen (ventil, sprøjtedyse, vandhane) åbnes.
2. Tilslutningskablets stik sættes i kontakten.
3. Der tændes for pumpen på tænd-/slukknappen (4).

OBS!

Fare for skader på enheden!

En lukket trykledning kan føre til skader på pumpen!

- Lad ikke pumpen køre imod en lukket trykledning.

6.2 Frakobling af pumpen

1. Efter brugen slukkes der for pumpen på tænd-/slukknappen (4).
2. Luk alle lukkemekanismer i trykledningen.



FORSIGTIG!

Fare for personskade ved varmt vand

Ved længere drift mod en lukket trykside (>10 min) kan vandet i pumpen blive meget varmt og sprøjte ukontrolleret ud!

- Afbryd pumpen fra lysnettet, og lad pumpe og vand køle af.
- Tag først pumpen i brug igen, når alle mangler er afhjulpet!

Fare for personskade ved varmt vand på grund af:

- Ukyndig installation
- Lukket trykside
- vandmangel i sugeledningen.

Fremgangsmåde

1. Adskil pumpen fra lysnettet og lad pumpe og vand køle af.
2. Kontrollér pumpe, installation og vandstand.
3. Tag først pumpen i brug igen, når alle mangler er afhjulpet!

7 SERVICE OG VEDLIGEHOLDELSE

7.1 Skylning af pumpe

Når der har været pumpet klorholdigt svømmebassin vand eller væsker, der efterlader rester, skal pumpen skylles med rent vand.

7.2 Afhjælpning af tilstopninger

1. Pumpen kobles fra lysnettet og sikres med genindkobling.
2. Sugeledningen tages af pumpeindgangen.
3. Trykledningen sluttes til vandledningen.
4. Lad vandet løbe igennem pumpehuset, indtil tilstopningen er opløst.
5. Kontrollér om pumpen kører frit ved at tænde kortvarigt for den.
6. Tag pumpen i brug igen som beskrevet.

8 OPBEVARING

1. Tøm suge- og trykledningen.
2. Aftapningsskruen skrues ud, og vandet tappes af pumpen.
3. Aftapningsskruen skrues i igen, hvorefter pumpe og tilbehør opbevares frostfrit.



BEMÆRK

Hvis der er fare for frost, skal systemet tømmes fuldstændigt og pumpen opbevares på et frostsikkert sted.

9 BORTSKAFFELSE



Elektrisk og elektronisk udstyr må ikke smides ud med det almindelige husholdningsaffald, men skal bortskaffes særskilt!

Emballage, udstyr og tilbehør er fremstillet af genanvendelige materialer og skal bortskaffes på behørig vis.

10 HJÆLP VED FEJL

**FARE!****Fare for elektrisk stød!**

Når der arbejdes på pumpen, er der fare for at få elektrisk stød.

- Træk altid netstikket ud, før der arbejdes på at afhjælpe fejl.
- Lad en elektriker afhjælpe fejl i det elektriske system.

Fejl	Mulig årsag	Afhjælpning
Motoren kører ikke.	Skovhjul blokeret.	Fjern urenheder i indsugningsområdet. Rengør gennem åbningen bagtil på motorhuset med et egnet værktøj.
	Termoafbryderen har slået fra.	Vent indtil termoafbryderen slår pumpen til igen. Vær opmærksom på pumpemediets maks. temperatur. Få pumpen kontrolleret.
	Ingen netspænding.	Kontrollér sikringerne, lad en elektriker kontrollere strømforsyningen.
Pumpen kører, men pumper ikke.	Vandstand for lav.	Stik sugeslangen længere ned.
	Luft i pumpehuset.	Fyld pumpen.
	Pumpen suger luft ind.	Kontrollér alle tilslutningsforbindelser og filterdækslet for tæthed.
	Tilstopning på sugesiden.	Forsigtig! Skoldningsfare pga. varmt vand! Fjern urenheder i indsugningsområdet.
	Trykledning lukket.	Forsigtig! Skoldningsfare pga. varmt vand! Åbn trykledningen.
	Trykslange bøjet.	Ret trykslangen ud.

Fejl	Mulig årsag	Afhjælpning
Volumenstrømmen er for lille	Trykslange bøjet.	Ret trykslangen ud.
	Slangediameteren er for lille.	Brug en større slangediameter.
	Tilstopning på sugesiden.	Fjern urenheder i indsuigningsområdet.
	Transporthøjden er for stor.	Overhold maks. transporthøjde, se tekniske data!
	Sugehøjden er for høj.	Kontrollér sugehøjden, overhold maks. sugehøjde - se tekniske data.

**BEMÆRK**

Ved fejl, der ikke kan afhjælpes, rettes henvendelse til vores kundeservice.

11 KUNDESERVICE/SERVICE

Henvend dig til nærmeste AL-KO serviceværksted ved spørgsmål til garanti, reparation eller reservedele.

Disse oplysninger findes på internettet på adressen:

www.al-ko.com/service-contacts

12 GARANTI

Inden for den lovbestemte reklamationsperiode reparerer eller udskifter vi efter eget skøn eventuelle materiale- eller fabriktionsfejl på apparatet. Reklamationsperioden bestemmes af loven i det land, hvor maskinen er købt.

Vores garanti gælder kun, hvis:

- brugsanvisningen følges
- apparatet behandles korrekt
- der bruges originale reservedele

Garantien bortfalder ved:

- egenhændige forsøg på reparation
- egenhændige tekniske ændringer
- ukorrekt brug

Følgende er ikke omfattet af garantien:

- Lakskader, der skyldes normal slitage
- Sliddele, der er markeret med ramme xxxxxx (x) på reservedelslisten

Garantiperioden begynder med købet foretaget af den første slutforbruger. Datoen på købskvitteringen er gældende. Kontakt forhandleren, hvor apparatet er købt, eller den nærmeste autoriserede kundeservice. Medbring denne erklæring og den originale købskvittering. Denne erklæring berører ikke købers lovbestemte rettigheder over for sælger på grund af mangler.

13 EF-OVERENSSTEMMELSESERKLÆRING

Vi erklærer hermed, at dette produkt ved salg opfylder kravene i de harmoniserede EU-direktiver, EU-sikkerhedsnormerne samt de produktspecifikke normer.

Produkt havepumpe	Producent AL-KO Geräte GmbH Ichenhauser Str. 14 D-89359 Kötz	Ansvarlig for dokumentationen Andreas Hedrich Ichenhauser Str. 14 D-89359 Kötz
Serienummer G3013015		
Type GP 600 ECO GPI 600 ECO	EU-direktiver 2014/30/EU 2014/35/EU 2000/14/EF 2011/65/EU	Harmoniserede standarder EN 60335-1:2012 EN 60335-2-41:2012 EN 62233:2008 EN 55014-1:2012 EN 55014-2:2016 EN 61000-3-2:2014 EN 61000-3-3:2014
Lydtryksniveau GP 600 ECO målt/garanteret 76 dB(A) / 78 dB(A) GPI 600 ECO målt/garanteret 76 dB(A) / 78 dB(A)	Overensstemmelseserklæring 2000/14/EF bilag V	



Kötz, 01-08-2017

Wolfgang Hergeth
Managing Director

ÖVERSÄTTNING AV ORIGINALBRUKSANVISNING**Innehållsförteckning**

1	Om denna bruksanvisning	134
1.1	Teckenförklaring och signalord	134
2	Produktbeskrivning	134
2.1	Produktöversikt (1, 2)	134
2.2	Funktion	134
2.3	INOX	134
2.4	Termoskydd	135
2.5	Avsedd användning	135
2.6	Möjlig felanvändning	135
3	Säkerhetsanvisningar	135
3.1	Elsäkerhet	136
4	Montering	137
4.1	Ställa upp pumpen	137
4.2	Ansluta sugledningen	137
4.3	Montera tryckledning (bild 2)	137
5	Start	137
5.1	Fylla på pumpen	137
6	Användning	138
6.1	Sätta på pumpen	138
6.2	Stänga av pumpen	138
7	Underhåll och skötsel	138
7.1	Spola pumpen	138
7.2	Åtgärda blockering	138
8	Förvaring	138
9	Avfallshantering	138
10	Avhjälpa fel	139
11	Kundtjänst/service	140
12	Garanti	140
13	EG-försäkran om överensstämmelse	141

1 OM DENNA BRUKSANVISNING

- Den tyska versionen utgör bruksanvisningen i original. Alla andra språkversioner är översättningar av bruksanvisningen i original.
- Det är viktigt att läsa igenom denna bruksanvisning noggrant före drifttagningen. Detta är en förutsättning för en säker hantering utan problem.
- Förvara alltid bruksanvisningen så att du alltid kan slå upp i den när du behöver information om redskapet.
- Lämna bara vidare redskapet till andra personer tillsammans med denna bruksanvisning.
- Läs och beakta säkerhets- och varningsanvisningar i denna bruksanvisning.

1.1 Teckenförklaring och signalord



FARA!

Anger en omedelbart farlig situation, som om den inte undviks, kan leda till dödsfall eller svåra personskador.



VARNING!

Anger en potentiellt farlig situation, som om den inte undviks, kan leda till dödsfall eller svåra personskador.



FARA!

Anger en potentiellt farlig situation, som om den inte undviks, kan leda till mindre eller medelsvåra personskador.

OBS!

Anger en situation, som om den inte undviks, kan leda till materiella skador.



ANMÄRKNING

Speciella anvisningar för bättre förståelse och handhavande.

2 PRODUKTBESKRIVNING

I den här bruksanvisningen beskrivs olika modeller av pumpar. Identifiera din modell med hjälp av typskylten.

2.1 Produktöversikt (1, 2)

Nr.	Komponent
1	Påfyllningsskruv
2	Pumputgång/tryckledningsanslutning
3	Motorhölje
4	Strömbrytare
5	Pumpföt
6	Pumpingång/sugledningsanslutning
7	Tömningssskruv i pumphuset
8	Tryckledning (tillbehör)
9	Vinkelnippel (tillbehör)
10	Packning (tillbehör)
11	Förbindelsenippel (tillbehör)
12	Packning (tillbehör)
13	Filter (tillbehör)
14	Sugledning (tillbehör)

2.2 Funktion

Pumpen suger upp mediet som ska matas direkt genom uppsugningshålen och matar det till pumputgången. Den manövreras med en strömbrytare.

2.3 INOX

Pumpar med beteckningen "INOX" är gjorda av rostfritt stål. Konstruktion och funktion berörs inte av det.

2.4 Termoskydd

Pumpen är utrustad med en termoskyddsbrytare som stänger av motorn vid överhettning. Efter en nedkylningsfas på ca 15-20 minuter startar pumpen automatiskt igen.

2.5 Avsedd användning

Pumpen är avsedd för privat användning i hus och trädgård. Den får endast användas inom de användningsbegränsningar som anges i den tekniska informationen.

Pumpen är lämplig för:

- bevattning
- runt- och urpumpning av behållare (t.ex. pooler)
- vattenupptagning ur brunnar, regntunnor och cisterner.

Pumpen är endast lämplig för att mata följande vätskor:

- klart vatten, regnvatten
- klorhaltigt vatten (t.ex. från pooler)

All annan användning anses som icke avsedd användning.

2.6 Möjlig felanvändning

Pumpen får inte användas i permanent drift. Den är inte avsedd att pumpa:

- dricksvatten
- saltvatten
- livsmedel
- smutsvatten
- aggressiva medier, kemikalier
- frätande, brandfarliga, explosiva eller gasformiga vätskor
- vätskor som är varmare än 35°C
- vatten som innehåller sand samt slitande vätskor.

3 SÄKERHETSANVISNINGAR



VARNING! Skaderisk

Defekta och förbikopplade säkerhets- och skyddsanordningar kan leda till svåra kroppsskador.

- Se till att reparera eventuella skadade säkerhets- och skyddsanordningar.
- Sätt aldrig säkerhets- och skyddsanordningar ur funktion!.

- Lyft, transportera eller fäst aldrig pumpen i anslutningskabeln.
- Egenmäktiga förändringar eller ombyggnader på pumpen är förbjudna.
- Pumpen och förlängningskabeln får endast användas i tekniskt felfritt skick. Det är förbjudet att använda skadade pumpar.

- Denna pump kan användas av barn från 8 års ålder samt av personer med begränsade fysiska, sensoriska eller mentala förmågor eller som saknar erfarenhet och kunskap, under förutsättning att de hålls under uppsikt eller har instruerats om säker användning av pumpen och förstår vilka faror som kan uppstå. Barn får inte leka med pumpen. Barn får endast rengöra och underhålla pumpen under uppsikt.
- Personer med mycket starka och komplexa funktionsnedsättningar kan ha större behov än de som beskrivs i dessa anvisningar.
- Se till att upprätthålla ett säkerhetsavstånd och stäng av pumpen när djur kommer i dess närhet.

3.1 Elsäkerhet



FARA!

Fara vid beröring av spänningsförande delar!

En dåligt fungerande pump eller förlängningsladd kan orsaka allvarliga skador!

- Dra ur kontakten från elnätet omedelbart.
 - Anslut utrustningen via en FI-skyddsbrytare med en nominell felström < 30 mA.
- Pumpen får inte vara igång om personer uppehåller sig i poolen eller trädgårdsdammen.
 - Husets nätspänning måste stämma överens med uppgifterna om nätspänning i den tekniska informationen. Använd inte någon annan försörjningsspänning.
 - Pumpen får endast drivas i en elektrisk anordning i enlighet med DIN/VDE 0100, del 737, 738 och 702. För fullgod säkerhet måste du installera en ledningsskyddsbrytare 10 A samt en jordfelsbrytare med en nominell felström på 10/30 mA.

- Använd endast förlängningskablar som är avsedda att användas utomhus - minsta diameter 1,5 mm². Rulla alltid av all kabel från kabeltrumman.
- Skadade eller knäckta förlängningskablar får inte användas.
 - Kontrollera förlängningskabelns skick varje gång innan den ska användas.

4 MONTERING

4.1 Ställa upp pumpen

1. Förbered en slät och fast uppställningsyta.
 2. Ställ upp pumpen vågrätt och översvämningssäkert.
- Pumpen måste vara skyddad från regn och direkta vattenstrålar.

4.2 Ansluta sugledningen



ANMÄRKNING

Vi rekommenderar att du monterar flexibla ledningar på pumpgången. På så sätt kan inget mekaniskt tryck eller dragkrafter påverka pumpen.

1. Välj sugledningens längd så att pumpen inte kan arbeta torr. Sugledningen måste alltid vara minst 30 cm under vattenytan.
2. Anslut sugledningen. Se till att anslutningen är tät utan att gångorna skadas.
3. Vid något sandigt vatten måste ett förfilter monteras mellan sugledningen och pumpgången. Fråga din återförsäljare.
4. Lägg alltid sugledningen stigande.



ANMÄRKNING

Är uppsugningshöjden mer än 4 m måste du montera en sugslang med en diameter som är större än 1". Vi rekommenderar att ett suggarnityr från AL-KO med sugslang, sugsil och returflödesstopp används. Fråga din återförsäljare.

4.3 Montera tryckledning (bild 2)

1. Skruva in förbindelsenippeln (11) inkl. packning (12) i pumputgången.
2. Skruva fast vinkelnippeln (9) inkl. packning (10) på förbindelsenippeln (11) och vrid sedan vinkelnippeln i önskad riktning.
3. Fäst tryckledningen (8) på vinkelnippeln (9).
4. Öppna alla förslutningar som finns i tryckledningen (ventiler, munstycken, vattenkran).

5 START

5.1 Fylla på pumpen

OBS!

Fara för skador på redskapet!

Torrgång förstör pumpen!

- Pumpen måste före varje idrifttagning fyllas helt med vatten så att den kan börja suga direkt.

1. Öppna påfyllningsskruven (1).
2. Fyll på vatten via påfyllningsskruven tills markeringen på pumphuset har nåtts.
3. Skruva in påfyllningsskruven (1) igen.

6 ANVÄNDNING

6.1 Sätta på pumpen

1. Öppna alla förslutningar som finns i tryckledningen (ventil, munstycke, vattenkran).
2. Sätt i anslutningskabelns stickkontakt i stickuttaget.
3. Sätt på pumpen med strömbrytaren (4).

OBS!

Risk för skador på utrustningen!

Om tryckledningen är stängd finns det risk för skador på pumpen!

- Låt inte pumpen arbeta mot en stängd tryckledning.

6.2 Stänga av pumpen

1. Stäng av pumpen med strömbrytaren (4) när du har använt den färdigt.
2. Stäng alla förslutningar som finns i tryckledningen.



FARA!

Skaderisk p.g.a. varmt vatten

Vid längre drift mot den stängda trycksidan (>10 min) kan vattnet i pumpen värmas upp kraftigt och rinna ut okontrollerat!

- Skilj apparaten från nätet och låt vattnet svalna.
- Ta inte pumpen i drift igen förrän alla brister har åtgärdats!

Det kan uppstå skaderisk p.g.a. varmt vatten vid:

- felaktig installation
- stängd tryck sida
- vattenbrist i sugledningen.

Tillvägagångssätt

1. Skilj pumpen från nätet och låt pumpen och vattnet svalna.
2. Kontrollera pumpen, installationen och vattennivån.
3. Ta inte pumpen i drift igen förrän alla brister har åtgärdats!

7 UNDERHÅLL OCH SKÖTSEL

7.1 Spola pumpen

Efter pumpning av klorhaltigt poolvatten eller vätskor som lämnar rester måste pumpen spolas igenom med rent vatten.

7.2 Åtgärda blockering

1. Skilj pumpen från nätet och spärra den mot återtillkoppling.
2. Ta bort sugledningen från pumpgången.
3. Anslut tryckledningen till vattenledningen.
4. Låt vattnet arbeta igenom pumphuset tills blockeringen har lösts upp.
5. Slå på pumpen kort för att kontrollera om pumpen roterar fritt.
6. Ta pumpen i drift enligt beskrivningen ovan.

8 FÖRVARING

1. Töm sug- och tryckledningen.
2. Skruva ut tömningsskruven och låt vattnet rinna ut ur pumpen.
3. Skruva in tömningsskruven igen och förvara pumpen och tillbehöret på en frostfri plats.



ANMÄRKNING

Vid fara för frost måste pumpen tömmas helt och förvaras på frostskyddad plats.

9 AVFALLSHANTERING



- Elektrisk och elektronisk utrustning ska inte läggas i soporna utan hanteras med särskild återvinning!

Förpackning, enhet och tillbehör är tillverkade av återvinningsbara material och ska avfallshanteras på motsvarande sätt.

10 AVHJÄLPA FEL

**FARA!****Risk för elstöt!**

Det finns risk för elektriska stötar vid arbete på pumpen.

- Dra alltid ur kontakten innan du börjar arbetet med felavhjälpning.
- Låt en elektriker åtgärda fel i elsystemet.

Fel	Möjlig orsak	Avhjälpning
Motorn går inte.	Löphjulet är blockerat.	Ta bort smuts i insugningsområdet. Rengör genom en öppning bak på motorhuset med ett lämpligt verktyg.
	Termobrytaren har stängts av.	Vänta tills pumpen termobrytare sätts på igen. Var uppmärksam på matningsmediets maximala temperatur. Låt kontrollera pumpen.
	Det föreligger ingen nätspänning.	Kontrollera säkringarna och låt en elektriker kontrollera strömförsörjningen.
Pumpen arbetar, men matar inget.	Vattennivån är för låg.	Sänk ner sugslangen djupare.
	Det finns luft i pumphuset.	Fyll på pumpen.
	Pumpen suger luft.	Kontrollera att alla anslutningsförbindelser och locket till filtret är täta.
	Blockering på sugsidan.	Försiktigt! Risk för brännskador av hett vatten! Ta bort smuts i insugningsområdet.
	Tryckledningen är stängd.	Försiktigt! Risk för brännskador av hett vatten! Öppna tryckledningen.
	Tryckslangen är böjd.	Sträck ut tryckslangen.

Fel	Möjlig orsak	Avhjälpning
För liten pumpningsmängd	Tryckslangen är böjd.	Sträck ut tryckslangen.
	Slangens diameter är för liten.	Använd en större tryckslang.
	Blockering på sugsidan.	Ta bort smuts i insugningsområdet.
	Matningshöjden är för stor.	Beakta den maximala matningshöjden, se den tekniska informationen!
	Sughöjden är för stor.	Kontrollera sughöjden, beakta den maximala sughöjden - se den tekniska informationen.

**ANMÄRKNING**

Vid fel som inte kan åtgärdas ska du vända dig till vår ansvariga kundtjänst.

11 KUNDTJÄNST/SERVICE

För frågor om garanti, reparationer och reservdelar vänder man sig till närmaste AL-KO:s servicecenter.

Kontaktinformation finns på internet, på adressen www.al-ko.com/service-contacts

12 GARANTI

Eventuella material- eller tillverkningsfel på redskapet åtgärdas av oss under den lagstadgade garantitiden genom reparation eller ersättningsprodukt, efter vårt gottfinnande. Garantitiden bestäms av gällande lag i det land där redskapet köptes.

Vår garantiförsäkran gäller enbart om:

- Beakta denna bruksanvisning
- redskapet har hanterats korrekt
- originalreservdelar har använts

Garantin upphör att gälla vid:

- egenmäktiga reparationsförsök
- egenmäktiga tekniska förändringar
- ej avsedd användning

Garantin gäller inte för:

- lackskador som beror på normalt slitage
- Förslitningsdelar, som på reservdelsbladet är inramade xxxxxx (x)

Garantitiden inleds i och med den första slutkundens köp av produkten. Datum på inköpskvittot gäller. Vänd er med detta garantidokument och kvittot till en återförsäljare eller närmaste auktoriserade kundtjänst. Köparens lagstadgade anspråk gentemot försäljaren berörs inte av denna förklaring.

13 EG-FÖRSÄKRAN OM ÖVERENSSTÄMMELSE

Vi förklarar härmed att denna produkt i den form som den säljs på marknaden uppfyller kraven i de harmoniserade EU-direktiven, EU:s säkerhetsstandarder samt de produktspecifika standarderna.

Produkt Trädgårdspump	Tillverkare AL-KO Geräte GmbH Ichenhauser Str. 14 D-89359 Kötztyskland	Befullmäktigad för dokumentation Andreas Hedrich Ichenhauser Str. 14 D-89359 Kötzt, Tyskland
Serienummer G3013015		
Typ GP 600 ECO GPI 600 ECO	EU-direktiv 2014/30/EU 2014/35/EU 2000/14/EC 2011/65/EU	Harmoniserade normer EN 60335-1:2012 EN 60335-2-41:2012 EN 62233:2008 EN 55014-1:2012 EN 55014-2:2016 EN 61000-3-2:2014 EN 61000-3-3:2014
Ljudnivå GP 600 ECO uppmätt/garanterad 76 dB(A) / 78 dB(A) GPI 600 ECO uppmätt/garanterad 76 dB(A) / 78 dB(A)	Försäkran om överensstämmelse 2000/14/EG bilaga V	



Kötzt, 2017-08-01

Wolfgang Hergeth
Managing Director

OVERSETTELSE AV DEN ORIGINALE BRUKSANVISNINGEN**Innhold**

1	Om denne bruksanvisningen	143
1.1	Tegnforklaringer og signalord	143
2	Produktbeskrivelse	143
2.1	Produktoversikt (1, 2)	143
2.2	Funksjon	143
2.3	INOX	143
2.4	Termovern	144
2.5	Tiltenkt bruk	144
2.6	Mulig feil bruk	144
3	Sikkerhetshenvisninger	144
3.1	El-sikkerhet	145
4	Montering	146
4.1	Still opp pumpen	146
4.2	Koble til sugeledning	146
4.3	Monter trykkledning (2)	146
5	Igangsetting	146
5.1	Fyll pumpen	146
6	Betjening	146
6.1	Slå på pumpen	146
6.2	Slå av pumpen	147
7	Vedlikehold og pleie	147
7.1	Spyle pumpen	147
7.2	Fjerne tilstopping	147
8	Oppbevaring	147
9	Avfallshåndtering	147
10	Feilsøking	148
11	Kundeservice/service	149
12	Garanti	149
13	EC-samsvarserklæring	150

1 OM DENNE BRUKSANVISNINGEN

- Den tyske versjonen er den originale bruksanvisningen. Alle andre språkutgaver er oversettelse av den originale bruksanvisningen.
- Les grundig gjennom bruksanvisningen før oppstart. Dette er forutsetningen for sikkert arbeid og feilfri håndtering.
- Oppbevar bruksanvisningen alltid slik at du kan slå opp i den når du trenger informasjon om maskinen.
- Gi maskinen bare videre til andre personer sammen med denne bruksanvisningen.
- Les og følg sikkerhets- og varselhenvisningene i denne bruksanvisningen.

1.1 Tegnforklaringer og signalord



FARE!

Viser til en umiddelbart farlig situasjon som fører til død eller alvorlige personskader hvis den ikke unngås.



ADVARSEL!

Viser til en potensielt farlig situasjon som kan føre til død eller alvorlige personskader hvis den ikke unngås.



FORSIKTIG!

Viser til en potensielt farlig situasjon som kan føre til mindre eller moderate personskader hvis den ikke unngås.

ADVARSEL!

Viser til en potensielt farlig situasjon som kan føre til materielle skader hvis den ikke unngås.



MERK

Spesiell informasjon for bedre forståelighet og håndtering.

2 PRODUKTBEKRIVELSE

I denne bruksanvisningen blir ulike pumpemodeller beskrevet. Finn din modell ved hjelp av merkeskiltet.

2.1 Produktoversikt (1, 2)

Nr.	Komponent
1	Påfyllingsskrue
2	Pumpeuttak/trykkledningstilkobling
3	Motorhus
4	På-/av-bryter
5	Pumpefot
6	Pumpeinngang/sugeledningstilkobling
7	Tappeskrue pumpehus
8	Trykkledning (tilbehør)
9	Vinkelnippe (tilbehør)
10	Tetning (tilbehør)
11	Koblingsnippe (tilbehør)
12	Tetning (tilbehør)
13	Filter (tilbehør)
14	Sugeledning (tilbehør)

2.2 Funksjon

Pumpen suger inn transportmediet direkte via innsugingshullene og transporterer det til pumpeutløpet. Den betjenes med en av/på-bryter.

2.3 INOX

Pumper med betegnelsen "INOX" leveres i rustfritt stål. Konstruksjon og funksjon blir ikke berørt av dette.

2.4 Termovern

Pumpen er utstyrt med termovern som slår av motoren hvis den overopphetes. Etter en avkjølingsperiode på ca. 15 - 20 minutter, slår pumpen seg automatisk på igjen.

2.5 Tiltent bruk

Pumpen er beregnet for privat bruk i hus og hage. Det må kun brukes til det den er beregnet for iht. de tekniske spesifikasjonene.

Pumpen egner seg til å:

- Vanning og støping
- Ompumping og utpumping av beholdere (f.eks. svømmebassenger)
- Ta ut vann fra brønner, regntønner og sisterner.

Pumpen er kun egnet for å levere følgende væsker:

- Rent vann, regnvann
- Klorholdig vann (f.eks svømmebassenger)

Annen bruk eller bruk som går ut over dette, anses som ikke tiltent bruk.

2.6 Mulig feil bruk

Pumpen skal ikke være i kontinuerlig drift. Den er ikke egnet for transport av:

- Drikkevann
- Saltvann
- Næringsmidler
- Avløpsvann
- Aggressive medier, kjemikalier
- Etsende, brennbare, eksplosive eller gassholdige væsker
- Væsker som er varmere enn 35 °C
- Saltholdig vann og slipende væsker.

3 SIKKERHETSHENVISNINGER



ADVARSEL!

Fare for personskader!

Defekte sikkerhets- og beskyttelsesanordninger som er satt ut av kraft kan forårsake alvorlige skader.

- Sørg for å få reparert defekte sikkerhets- og beskyttelsesanordninger
 - Aldri sett sikkerhets- og beskyttelsesanordninger ut av funksjon.
- Ikke løft, transporter eller fest pumpen med tilkoblingskabelen.
 - Det er ikke tillatt å foreta endringer eller ombygginger på pumpen på egen hånd.
 - Bruk pumpen og forlengelseskabelen kun når de er i feilfri stand. Skadede pumper må ikke brukes.

- Denne pumpen kan brukes av barn fra 8 år og eldre, samt av personer med reduserte fysiske, sensoriske eller mentale ferdigheter eller av personer som mangler erfaring og kunnskap, når de er under tilsyn eller har fått opplæring i sikker bruk av pumpen og hvilke farer som er forbundet med det. Barn må ikke leke med pumpen. Rengjøring og vedlikehold av brukeren skal ikke utføres av barn uten at det holdes oppsyn med dem.
- Personer med meget sterke og kompliserte begrensninger kan ha behov som går utover de anvisningene som her beskrives.
- Hold sikkerhetsavstand til dyr eller slå a pumpen når du nærmer deg dyr.

3.1 EI-sikkerhet



FARE!

Fare ved berøring av spenningsførende deler!

En defekt hos pumpen eller forlengelseskabelen kan føre til alvorlige personskader!

- Trekk støpslet ut av strømforsyningen umiddelbart.
 - Foreta tilkobling av apparatet via en jordfeilbryter med en nominell feilstrøm < 30 mA.
- Pumpen må ikke brukes når det befinner seg personer i bassenget eller hagedammen.
 - Husets nettspenning må stemme overens med det som er angitt om nettspenningen i de tekniske spesifikasjonene, ikke bruk annen strømforsyning.
 - Pumpen må kun drives på en elektrisk innretning iht. DIN/ VDE 0100, del 737, 738 og 702. For sikring må det installeres en sikring på 10 A og en feilstrømbryter med en nominell feilstrøm på 10/30 mA.

- Bruk kun forlengelseskabler som er beregnet for utendørs bruk - minimum tverrsnitt 1,5 mm². Kabeltromler skal alltid rulles helt av.
- Skadde eller sprukne forlengelseskabler må ikke brukes.
 - Før hver igangsetting må man kontrollere tilstanden til skjøteledningen.

4 MONTERING

4.1 Still opp pumpen

1. Forbered et plant og stødig sted.
 2. Sett pumpen vannrett og flomsikkert.
- Pumpen må beskyttes mot regn og direkte vannstråler.

4.2 Koble til sugeledning



MERK

Vi anbefaler å installere fleksible ledninger på pumpeinntaket. Dermed kan ikke mekanisk trykk eller trekk utøves på pumpen.

1. Velg lengden på sugeledningen slik at pumpen ikke kan gå tørr. Sugeledningen må alltid befinne seg minst 30 cm under vannflaten.
2. Koble til sugeledning. Sørg for tett tilkobling uten å skade gjengen.
3. Ved litt sandholdig vann må det installeres et forfilter mellom sugeledningen og pumpeinngangen. Spør din forhandler.
4. Legg alltid sugeledningen stigende.



MERK

Hvis sugedyden er mer enn 4 m, må det monteres en sugeslange med en diameter som er større enn 1". Vi anbefaler å bruke AL-KO sugegarnityr med sugeslange, sugekurv og tilbakestrømningsstopp. Spør din forhandler.

4.3 Monter trykkledning (2)

1. Skru koblingsnippelen (11) inn i pumpeutgangen med tetningen (12).
2. Skru vinkelnippelen (9) med tetning (10) på koblingsnippelen (11) og skru vinkelnippelen i ønsket retning.
3. Fest trykkledningen (8) på vinkelnippelen (9).
4. Åpne alle låsene (ventiler, spyledyser, vannkran) i trykkledningen.

5 IGANGSETTING

5.1 Fyll pumpen

ADVARSEL!

Fare for skader på apparatet!

Tørrkjøring ødelegger pumpen!

- Før hver igangkjøring må pumpen være fylt med vann opp til overløpet slik at den kan suge inn umiddelbart.

1. Åpne påfyllingspluggen (1).
2. Fyll på vann via påfyllingspluggen til markeringen på pumpehuset er nådd.
3. Skru inn påfyllingspluggene (1) igjen.

6 BETJENING

6.1 Slå på pumpen

1. Åpne alle låsene (ventil, spyledyse, vannkran) i trykkledningen.
2. Sett nettstøpslet til tilkoblingskabelen i stikkkontakten.
3. Slå på pumpen med av-/på-bryteren (4).

ADVARSEL!**Fare for skader på apparatet!**

En lukket trykkledning kan føre til skader på pumpen!

- Ikke kjør pumpen mot en lukket trykkledning.

6.2 Slå av pumpen

1. Slå av pumpen etter bruk med av-/på-bryteren (4).
2. Lukk alle låsene i trykkledningen.

**FORSIKTIG!****Fare for personskader på grunn av varmt vann**

Ved langvarig drift mot lukket trykksiden (>10 min) kan vannet i pumpen blir svært varmt og fungere ukontrollert!

- Koble pumpen fra strømmettet og la den og vannet avkjøles.
- Sett pumpen i drift igjen først etter at alle feil er utbedret!

Fare for personskade på grunn av varmt vann kan forekomme ved:

- feil installasjon,
- lukket trykkside,
- mangel på vann i sugeledningen.

Fremgangsmåte

1. Koble pumpen fra strømmettet og la pumpen og vannet avkjøles.
2. Kontroller pumpen, installasjonen og vannvået.
3. Sett pumpen i drift igjen først etter at alle feil er utbedret!

7 VEDLIKEHOLD OG PLEIE**7.1 Spyle pumpen**

Etter å ha transportert klorholdig vann fra svømmebasseng eller væsker som etterlater seg rester, må pumpen spyles med rent vann.

7.2 Fjerne tilstopping

1. Koble pumpen fra strømmettet og sikre den mot at den slår seg på igjen.
2. Fjern sugeledningen ved pumpeinngangen.
3. Koble trykkledningen til vannledningen.
4. La det renne vann gjennom pumpehuset til tilstoppingen løser seg opp.
5. Kontroller om pumpen roterer fritt ved å slå den på en kort stund.
6. Sett pumpen i drift igjen som beskrevet.

8 OPPBEVARING

1. Tøm suge- og trykkledningen.
2. Skru ut tappeskruen og la vannet renne ut av pumpen.
3. Skru inn tappeskruen igjen og lagre pumpe og tilbehør frostfritt.

**MERK**

Ved fare for frost skal systemet tømmes fullstendig og pumpen lagres på et frostsikkert sted.

9 AVFALLSHÅNDTERING

Elektro- og elektronikkapparater hører ikke til i husholdningsavfallet, men skal tilføres atskilt for avfallshåndtering eller deponering.

Emballasje, maskin og tilbehør er laget av gjenvinnbare materialer og skal deponeres tilsvarende.

10 FEILSØKING

**FARE!****Fare for strømstøt!**

Ved arbeider på pumpen består det en fare for å få et elektrisk støt.

- Trekk ut nettstøpslet før du utfører noe som helst arbeid i forbindelse med utbedring av feil.
- Feil i det elektriske anlegget må repareres av en kvalifisert elektriker.

Feil	Mulig årsak	Hjelp
Motoren går ikke.	Pumpehjul blokkert.	Fjern smuss i innsugingsområdet. Rengjør med egnet verktøy gjennom åpningen i motorhuset bak.
	Termobryteren har koblet seg ut.	Vent til termobryteren slår på pumpen igjen. Vær oppmerksom på maksimumstemperaturen til transportmediet. Sørg for at pumpen blir sjekket.
	Ingen nettspenning.	Kontroller sikringer, sørg for at strømforsyningen bli kontrollert av kvalifisert elektriker.
Pumpen går, men den transporterer ikke.	Vannivået er for lavt.	Legg sugeslangen dypere.
	Luft i pumpehuset.	Fyll pumpen.
	Pumpen suger luft.	Kontroller at alle tilkoblinger og filterlokket er tett.
	Blokkering på sugesiden.	Forsiktig! Forbrenningsfare som følge av glovarmt vann! Fjern smuss i innsugingsområdet.
	Trykkledning stengt.	Forsiktig! Forbrenningsfare som følge av glovarmt vann! Åpne trykkledningen.
	Trykkslangen har en knekk.	Strekk ut trykkslangen.

Feil	Mulig årsak	Hjelp
For liten transportmengde	Trykkslangen har en knekk.	Strekk ut trykkslangen.
	For liten slangediameter.	Bruk en større trykkslange.
	Blokkering på sugesiden.	Fjern smuss i innsugingsområdet.
	Transporthøyden er for stor.	Vær oppmerksom på maks. transporthøyde, se tekniske spesifikasjoner!
	Sugehøyden er for stor.	Kontroller sugehøyden, vær oppmerksom på maks. sugehøyde - se tekniske spesifikasjoner.

**MERK**

Ved feil som det ikke er mulig å utbedre, henvender du deg til vår kundeservice.

11 KUNDESERVICE/SERVICE

Ved spørsmål om garanti, reparasjon eller reservedeler henvend deg til det nærmeste AL-KO-serviceverkstedet.

Dette finner du på Internett på følgende adresse:
www.al-ko.com/service-contacts

12 GARANTI

Vi utbedrer eventuelle material- eller produksjonsfeil på maskinen innenfor den lovmessige foreldelsesfristen for mangelskrav ved at vi velger å foreta en reparasjon eller levere et nytt produkt. Foreldelsesfristen fastlegges ut fra gjeldende lovgivning i landet hvor maskinen ble kjøpt.

Vår garanti gjelder kun ved:

- overholdelse av bruksanvisningen
- Sakkyndig behandling
- Bruk av originale reservedeler

Garantien gjelder ikke ved:

- Egenutførte reparasjonsforsøk
- Egenutførte tekniske endringer
- Ikke tiltenkt bruk

Følgende omfattes ikke av garantien:

- Lakkskader som skyldes normal slitasje
- Slitasjedeler som på reservedelskortet er merket med xxxxxx (x) ramme

Garantitiden begynner å løpe med kjøpet til den første sluttbrukeren. Fakturadatoen er utslagsgivende. Ved garantikrav henvender du deg til din forhandler eller til nærmeste autoriserte kundeservice med denne garantierklæringen og den originale kvitteringen. De lovbestemte mangelfordringene fra kjøper overfor selger forblir uberørt gjennom denne erklæringen.

13 EC-SAMSVARERKLÆRING

Herved erklærer vi at dette produktet, i denne utførelsen, er i samsvar med kravene i EU-direktivene, EU-sikkerhetsstandardene og de produktspesifikke standardene.

Produkt Hagepumpe	Produsent AL-KO Geräte GmbH Ichenhauser Str. 14 D-89359 Kötz	Dokumentasjonsfullmektig Andreas Hedrich Ichenhauser Str. 14 D-89359 Kötz
Serienummer G3013015		
Type GP 600 ECO GPI 600 ECO	EU-direktiver 2014/30/EU 2014/35/EU 2000/14/EC 2011/65/EU	Harmoniserte standarder EN 60335-1:2012 EN 60335-2-41:2012 EN 62233:2008 EN 55014-1:2012 EN 55014-2:2016 EN 61000-3-2:2014 EN 61000-3-3:2014
Lydeffektnivå GP 600 ECO målt / garantert 76 dB(A) / 78 dB(A) GPI 600 ECO målt / garantert 76 dB(A) / 78 dB(A)	Samsvarserklæring 2000/14/EC vedlegg V	



Kötz, 01.08.2017

Wolfgang Hergeth
Managing Director

KÄÄNNÖS ALKUPERÄISESTÄ KÄYTTÖOHJEESTA**Sisällysluettelo**

1	Tietoa käyttöohjeesta	152
1.1	Merkkien selitykset ja huomiosanat	152
2	Tuotekuvaus	152
2.1	Tuotteen kuva (1, 2)	152
2.2	Toiminta	152
2.3	INOX	152
2.4	Lämpösuojaus	153
2.5	Käyttötarkoituksen mukainen käyttö	153
2.6	Mahdollinen vääränlainen käyttö	153
3	Turvallisuusohjeet	153
3.1	Sähköturvallisuus	154
4	Asennus	155
4.1	Pumpun asettaminen paikalleen	155
4.2	Imujohdon liittäminen	155
4.3	Painejohdon asennus (2)	155
5	Käyttöönotto	155
5.1	Pumpun täyttö	155
6	Käyttö	155
6.1	Pumpun kytkeminen päälle	155
6.2	Pumpun kytkeminen pois päältä	156
7	Huolto ja hoito	156
7.1	Pumpun huuhtelu	156
7.2	Tukoksen poistaminen	156
8	Säilytys	156
9	Hävittäminen	156
10	Ohjeet häiriötilanteissa	157
11	Asiakaspalvelu ja huolto	158
12	Takuu ja tuotevastuu	158
13	EY-vaatimustenmukaisuusvakuutus	159

1 TIETOA KÄYTTÖOHJEESTA

- Saksankielinen versio on alkuperäinen käyttöohje. Kaikki muut kieliversiot ovat alkuperäisen käyttöohjeen käännöksiä.
- Lue tämä käyttöohje ehdottomasti huolellisesti läpi ennen käyttöönottoa. Käyttöohjeen lukeminen on laitteen turvallisen ja häiriöttömän käytön edellytys.
- Säilytä käyttöohje aina siten, että voit tarvittaessa tarkistaa siitä tarvitsemasi laitetta koskevat tiedot.
- Luovuta tämä käyttöohje aina laitteen mukana.
- Lue tämän käyttöohjeen sisältämät turvallisuusohjeet ja varoitukset ja noudata niitä.

1.1 Merkkien selitykset ja huomiosanat



VAARA!

Tarkoittaa välittömän vaaran aiheuttavaa tilannetta, joka aiheuttaa kuoleman tai vakavan loukkaantumisen, jos sitä ei vältetä.



VAROITUS!

Tarkoittaa mahdollisesti vaarallista tilannetta, joka voi aiheuttaa kuoleman tai vakavan loukkaantumisen, jos sitä ei vältetä.



VARO!

Tarkoittaa mahdollisesti vaarallista tilannetta, joka voi aiheuttaa lievän tai keskivaikean loukkaantumisen, jos sitä ei vältetä.

HUOMAUTUS!

Tarkoittaa tilannetta, joka voi aiheuttaa aineellisia vahinkoja, jos sitä ei vältetä.



HUOMAUTUS

Lisätietoja laitteesta ja sen käytöstä.

2 TUOTEKUVAUS

Tässä käyttöohjeessa kuvaillaan eri pumppumalleja. Tarkista käytössä oleva malli tyyppikilven perusteella.

2.1 Tuotteen kuva (1, 2)

Kohta	Osa
1	Täyttöaukon tulppa
2	Pumpun ulostulo/painejohdinliitäntä
3	Moottorikotelo
4	Virtakytkin
5	Pumpun jalka
6	Pumpun tuloaukko/imujohdon liitäntä
7	Pumpun kotelon tyhjennysruuvi
8	Painejohto (lisävaruste)
9	Kulmanippa (lisävaruste)
10	Tiiviste (lisävaruste)
11	Liitosnippa (lisävaruste)
12	Tiiviste (lisävaruste)
13	Suodatin (lisävaruste)
14	Imujohto (lisävaruste)

2.2 Toiminta

Pumppu imee kuljetettavaa nestettä suoraan imuaukkojen kautta ja kuljettaa sitä pumpun ulostuloon. Se kytketään päälle ja pois päältä virtakytkimellä.

2.3 INOX

"INOX"-merkinnällä varustetut pumput ovat ruostumatonta terästä. Sillä ei ole vaikutusta rakenteeseen ja toimintaan.

2.4 Lämpösuojaus

Pumppu on varustettu lämpösuojakytkimellä, joka sammuttaa moottorin ylikuumentumisen yhteydessä. Pumppu käynnistyy uudelleen automaattisesti noin 15 - 20 minuuttia kestävästä jäähdytysvaiheen jälkeen.

2.5 Käyttötarkoituksen mukainen käyttö

Pumppu on tarkoitettu yksityiseen käyttöön talossa ja puutarhassa. Sitä saa käyttää vain käyttörajoitusten puitteissa teknisten tietojen mukaisesti.

Pumppu soveltuu seuraaviin käyttötarkoituksiin:

- kastelemiseen
- säiliöiden (esim. uima-allas) täyttämiseen ja tyhjentämiseen
- veden ottamiseen kaivoista, sadevesisäiliöistä ja vesisäiliöstä.

Pumppu soveltuu ainoastaan seuraavien nesteiden kuljettamiseen:

- puhdas vesi, sadevesi.
- klooripitoinen vesi (esim. uima-altaat)

Muunlaista tai laajempaa käyttöä ei katsota käyttötarkoituksen mukaiseksi.

2.6 Mahdollinen vääränlainen käyttö

Pumppu ei sovellu jatkuvaan käyttöön. Se ei sovellu seuraavien aineiden pumppaamiseen:

- juomavesi
- suolavesi
- elintarvikkeet
- likavesi
- syövyttävät aineet, kemikaalit
- syövyttävät, syttyvät, räjähtävät tai kaasuuntuvat nesteet
- nesteet, joiden lämpötila on yli 35 °C
- hiekkapitoinen vesi ja hankaavat nesteet.

3 TURVALLISUUSOHJEET



VAROITUS!

Loukkaantumisvaara

Vialliset ja toiminnasta poistetut turva- ja suojalaitteet voivat saada aikaan vakavia vammoja.

- Korjauta vialliset turva- ja suojalaitteet.
- Älä koskaan poista turva- ja suojalaitteita toiminnasta.

- Älä koskaan nosta, kuljeta tai kiinnitä pumppua pitämällä kiinni liitäntäjohdosta.
- Omavaltaisten muutosten tai lisäysten tekeminen pumppuun on kielletty.
- Käytä pumppua ja jatkojohtoa vain, kun ne ovat teknisesti moitteettomassa kunnossa. Viallisia pumppuja ei saa käyttää.

- Tätä pumppua voivat käyttää 8-vuotiaat tai vanhemmat lapset sekä sellaiset henkilöt, joilla on rajoitetut fyysiset, sensoriset tai henkiset kyvyt tai joilta puuttuu vaadittava kokemus ja tieto, jos heitä valvotaan tai heille annetaan opastusta tuotteen turvalliseen käyttöön ja he ovat ymmärtäneet siitä aiheutuvat vaarat. Lapset eivät saa leikkiä pumpulla. Lapset eivät saa suorittaa käyttäjän tehtäviksi tarkoitettuja puhdistus- ja huoltotöitä ilman valvontaa.
- Henkilöillä, joiden rajoitukset ovat hyvin suuria ja monimutkaisia, voi olla tässä annettuja ohjeita laajempia tarpeita.
- Noudata turvaetäisyyttä eläimiin ja/tai kytke pumppu pois päältä, kun eläimet lähestyvät sitä.

3.1 Sähköturvallisuus



VAARA!

Jännitettä johtavien osien koskettamiseen liittyvä vaara!

Pumpun tai jatkojohdon vika voi aiheuttaa vakavia vammoja!

- Irrota pistoke heti verkosta.
 - Liitä laite FI-suojakytkimen kautta nimellisvikavirralla, joka on < 30 mA.
- Pumppua ei saa käyttää, jos uima-altaassa tai puutarhalammikossa on ihmisiä.
 - Talon verkkojännitteen on vastattava teknisissä tiedoissa mainittua verkkojännitettä, muuta syöttöjännitettä ei saa käyttää.
 - Pumppua saa käyttää vain ainoastaan määräykset DIN/VDE 0100, osa 737, 738 ja 702 täyttävien laitteiden kanssa. Laitteen suojaamiseksi on asennettava 10 A:n johdonsuojakatkaisin ja vikavirtasuojakytkin, jonka nimellisvirta on 10/30 mA.

- Käytä vain jatkojohtoja, jotka on tarkoitettu ulkokäyttöön - minimipoikkipinta 1,5 mm². Kelaa kaapelikelat aina kokonaan auki.
- Viallisia tai hauraita jatkojohtoja ei saa käyttää.
 - Tarkista jatkojohdon kunto aina ennen käyttöä.

4 ASENNUS

4.1 Pumpun asettaminen paikalleen

1. Valmistele tasainen ja tukeva alusta.
2. Aseta pumppu vaakatasoon paikkaan, jossa ei ole tulvimisvaaraa.
 - Pumppu on suojattava sateelta ja suoralta vesisuihkulta.

4.2 Imujohdon liittäminen



HUOMAUTUS

Suosittelimme taipuisien johtojen asentamista pumpun tuloaukkoon. Silloin pumppuun ei kohdistu mekaanista painetta tai vetoa.

1. Valitse imujohdon pituus siten, että pumppu ei voi käydä kuivana. Imujohdon on oltava aina vähintään 30 cm vedenpinnan alapuolella.
2. Liitä imujohto. Liitännän on oltava tiivis, mutta kierteet eivät saa vioittua.
3. Jos vesi sisältää hieman hiekkaa, imujohdon ja pumpun tuloaukon väliin on asennettava esisuodatin. Tiedustele sitä erikoisliikkeestä.
4. Asenna imujohto aina nousevasti.



HUOMAUTUS

Jos imukorkeus on yli 4 m, on asennettava imuletku, jonka halkaisija on suurempi kuin 1". Suosittelemme AL-KO-imuvarustesetin käyttöä, johon kuuluu imuletku, imusihti ja paluuvirtauksen estin. Kysy alan erikoisliikkeestä.

4.3 Painejohdon asennus (2)

1. Kierrä liitosnipa (11) ja tiiviste (12) pumpun ulostuloon.
2. Kierrä kulmanippa (9) ja tiiviste (10) liitosnipaan (11) ja käännä kulmanippaa haluamaasi suuntaan.
3. Kiinnitä painejohto (8) kulmanippaan (9).
4. Avaa kaikki painejohdossa olevat sulkimet (venttiilit, ruiskusuuttimet, vesihana).

5 KÄYTTÖÖNOTTO

5.1 Pumpun täyttö

HUOMAUTUS!

Laitteen

vaurioitumisvaara!

Kuivakäynti rikkoo pumpun!

- Pumppu on täytettävä vedellä ylivuotoon asti ennen jokaista käyttöönottoa, jotta imeminen voi alkaa heti.

1. Avaa täyttöaukon tulppa (1).
2. Täytä pumppuun täyttöaukon kautta vettä, kunnes se ylettyy pumpun kotelossa olevaan merkintään asti.
3. Ruuvaa täyttötulppa takaisin paikoilleen (1).

6 KÄYTTÖ

6.1 Pumpun kytkeminen päälle

1. Avaa kaikki painejohdossa olevat sulkimet (venttiili, ruiskusuutin, vesihana).
2. Työnnä liitäntäjohdon verkkopistoke pistorasiaan.
3. Kytke pumppu päälle virtakytkimellä (4).

HUOMAUTUS!**Laitteen vaurioitumisvaara!**

Suljettu painejohto voi aiheuttaa pumpun vaurioitumisen!

- Älä käytä pumpppua painejohdon ollessa suljettuna.

Toimenpiteet

1. Erotta pumpu verkkovirrasta ja anna pumpun ja veden jäähtyä.
2. Tarkista pumpu, asennus ja veden pinnankorkeus.
3. Ota pumpu uudelleen käyttöön vasta, kun kaikki viat on korjattu!

7 HUOLTO JA HOITO**7.1 Pumpun huuhtelu**

Pumpu on huuhteltava puhtaalla vedellä, jos sillä on kuljetettu klooripitoista uima-altaan vettä tai nesteitä, joista jää pumpuun jäämiä.

7.2 Tukoksen poistaminen

1. Erotta pumpu verkkovirrasta ja estä sen uudelleenkäynnistäminen.
2. Irrota imujohto pumpun tuloaukosta.
3. Liitä painejohto vesijohtoon.
4. Anna veden virtata pumpun kotelon läpi, kunnes tukos irtoaa.
5. Kytke pumpu hetkeksi päälle ja tarkista, pyöriikö se vapaasti.
6. Ota pumpu jälleen käyttöön kuvatulla tavalla.



8 SÄILYTYS

1. Tyhjennä imu- ja painejohto.
2. Kierrä tyhjennysruuvi irti ja anna veden valua ulos pumpusta.
3. Kierrä tyhjennysruuvi takaisin sisään ja säilytä pumpua ja varusteita suojassa jäätymiseltä.

HUOMAUTUS

Jos on olemassa jäätymisvaara, järjestelmä on tyhjennettävä täydellisesti ja pumpu säilytettävä jäätymiseltä suojattuna.

9 HÄVITTÄMINEN

-  Käytöstä poistetut sähkö- ja elektroniikkalaitteet eivät kuulu
-  kotitalousjätteisiin, vaan ne on toimitettava erilliseen keräykseen!

Pakkaus, laite ja lisävarusteet on valmistettu kierrätettävistä materiaaleista, ja ne voidaan vastaavasti hävittää.

6.2 Pumpun kytkeminen pois päältä

1. Kytke pumpu käytön jälkeen pois päältä virtakytkimellä (4).
2. Sulje kaikki painejohdossa olevat sulkimet.

**VARO!****Kuuman veden aiheuttama loukkaantumisvaara**

Pitemmän käytön yhteydessä suljettua painepuolta kohti (>10 min) pumpussa oleva vesi voi kuumentua hyvin kuumaksi ja tulla ulos hallitsemattomasti!

- Erotta pumpu verkkovirrasta ja anna pumpun ja veden jäähtyä.
- Ota pumpu uudelleen käyttöön vasta, kun kaikki viat on korjattu!

Kuumaan veteen liittyvä loukkaantumisvaara:

- epäasianmukainen asennus
- suljettu painepuoli
- imujohdossa liian vähän vettä.

10 OHJEET HÄIRIÖTILANTEISSA

**VAARA!****Sähköiskun vaara!**

Kun pumpulle tehdään toimenpiteitä, on sähköiskun vaara.

- Irrota verkkopistoke ennen kaikkia häiriönpoistoon liittyviä töitä.
- Sähköjärjestelmää koskevia vikoja saa korjata ainoastaan sähköalan ammattihenkilö.

Häiriö	Mahdollinen syy	Korjaus
Moottori ei toimi.	Juoksupyörä jumissa.	Poista imualueella oleva lika. Puhdista sopivalla työkalulla moottorin kotelon takana olevan aukon kautta.
	Lämpökytkin on kytkenyt pumpun pois päältä.	Odota, kunnes lämpökytkin kytkee pumpun takaisin päälle. Huomioi kuljetettavan aineen maksimilämpötila. Tarkastuta pumppu.
	Ei verkkojännitettä.	Tarkista sulakkeet, anna sähköalan ammattilaisen tarkastaa virransyöttö.
Pumppu on käynnissä, mutta ei kuljeta nestettä.	Vedenpinta liian alhainen.	Upota imuletku syvemmälle.
	Ilmaa pumpun kotelossa.	Täytä pumppu.
	Pumppu imee ilmaa.	Tarkista kaikkien liitäntöjen ja suodatinkannen tiiviisy.
	Imupuolen tukos.	Varo! Kuuman veden aiheuttama palovammojen vaara! Poista imualueella oleva lika.
	Painejohto suljettu.	Varo! Kuuman veden aiheuttama palovammojen vaara! Avaa painejohto.
	Paineletku taittunut.	Suorista paineletku.

Häiriö	Mahdollinen syy	Korjaus
Kuljetusmäärä liian pieni	Paineletku taittunut.	Suorista paineletku.
	Letkun halkaisija liian pieni.	Käytä suurempaa paineletkua.
	Imupuolen tukos.	Poista imualueella oleva lika.
	Imukorkeus liian suuri.	Huomioi maksimikuljetuskorkeus, katso tekniset tiedot!
	Imukorkeus liian suuri.	Tarkista imukorkeus, huomioi maksimaalinen imukorkeus - katso tekniset tiedot.



HUOMAUTUS

Jos et pysty korjaamaan vaurioita, käänny lähimmän asiakaspalvelumme puoleen.

11 ASIAKASPALVELU JA HUOLTO

Tuotevastuuta, korjauksia ja varaosia koskevilla kysymyksissä ota yhteyttä lähimpään AL-KO-huoltopisteeseen.

Niiden tiedot ovat saatavana seuraavasta internet-osoitteesta:

www.al-ko.com/service-contacts

12 TAKUU JA TUOTEVASTUU

Jos laitteessa esiintyy lakisääteisenä tuotevastuuaikana materiaali- tai valmistusvirheitä, meillä on oikeus valintamme mukaan joko korjata ne tai vaihtaa virheellinen osa uuteen. Tuotevastuun voimassaoloaika määräytyy laitteen ostomaan lainsäädännön mukaan.

Takuu on voimassa vain, kun:

- tätä käyttöohjetta noudatetaan
- laitetta käsitellään asianmukaisesti
- käytetään alkuperäisvaraosia.

Takuu raukeaa, jos:

- laitetta yritetään korjata omavaltaisesti
- laitteeseen tehdään omavaltaisia teknisiä muutoksia
- laitetta käytetään sen käyttötarkoituksen vastaisesti.

Takuu ja tuotevastuu eivät koske:

- tavallisesta käytöstä johtuvia maalipinnan vaurioita
- kulutusosia, joita ei ole kehystetty xxxxxx (x) varaosaluettelossa,

Takuu- ja tuotevastuuaika alkavat siitä, kun ensimmäinen loppukäyttäjän ostaa laitteen. Ratkaiseva on ostokuitin päivämäärä. Ota yhteys laitteen myyjään tai lähimpään valtuutettuun huoltopisteeseen ja esitä takuutodistus ja alkuperäinen ostokuitti. Edellä sanotulla ei ole vaikutusta ostajan oikeuteen esittää myyjälle tuotevastuulainsäädännön piiriin kuuluvia vaatimuksia.

13 EY-VAATIMUSTENMUKAISUUSVAKUUTUS

Vakuutamme täten, että tämä tuote täyttää markkinoille tuodussa muodossaan yhdenmukaistettujen EU-direktiivien, EU-turvallisuusstandardien ja tuotekohtaisten standardien vaatimukset.

Tuote Puutarhapumppu	Valmistaja AL-KO Geräte GmbH Ichenhauser Str. 14 D-89359 Kötz	Asiakirjojen kokoamiseen valtuutettu henkilö Andreas Hedrich Ichenhauser Str. 14 D-89359 Kötz
Sarjanumero G3013015		
Tyyppi GP 600 ECO GPI 600 ECO	EU-direktiivit 2014/30/EU 2014/35/EU 2000/14/EY 2011/65/EU	Yhdenmukaistetut standardit EN 60335-1:2012 EN 60335-2-41:2012 EN 62233:2008 EN 55014-1:2012 EN 55014-2:2016 EN 61000-3-2:2014 EN 61000-3-3:2014
Äänitehotaso GP 600 ECO mitattu / taattu 76 dB(A) / 78 dB(A) GPI 600 ECO mitattu / taattu 76 dB(A) / 78 dB(A)	Vaatimustenmukaisuusvakuutus 2000/14/EY liite V	



Kötz, 1.8.2017

Wolfgang Hergeth
toimitusjohtaja

ALGUPÄRASE KASUTUSJUHENDI TÕLGE

Sisukord

1	Selle kasutusjuhendi kohta	161
1.1	Sümbolite ja märksõnade seletus	161
2	Toote kirjeldus	161
2.1	Toote ülevaade (1, 2)	161
2.2	Talitus	161
2.3	INOX	161
2.4	Termokaitse	161
2.5	Otstarbekohane kasutamine	162
2.6	Võimalik väärkasutamine	162
3	Ohutusjuhised	162
3.1	Elektriohutus	163
4	Monteerimine	164
4.1	Pumba ülespanek	164
4.2	Imitoru ühendamine	164
4.3	Survetoru monteerimine (2)	164
5	Kasutuselevõtt	164
5.1	Pumba täitmine	164
6	Kasutamine	165
6.1	Pumba sisselülitamine	165
6.2	Pumba väljalülitamine	165
7	Hooldus	165
7.1	Pumba loputamine	165
7.2	Ummistuse kõrvaldamine	165
8	Hoiulepanek	165
9	Jäätmekäitlus	165
10	Abi tõrgete korral	166
11	Klienditeenindus/teenindus	167
12	Garantii	167
13	EÜ vastavusdeklaratsioon	168

1 SELLE KASUTUSJUHENDI KOHTA

- Saksakeelne versioon on algupärane kasutusjuhend. Kõik teised keeleversioonid on algupärase kasutusjuhendi tõlked.
- Lugege kasutusjuhend enne aku kasutuselevõttu kindlasti tähelepanelikult läbi. See on ohutu töö ja rikkevaba käsitsemise eeldus.
- Hoidke kasutusjuhendit alati sellises kohas, kust te selle vajadusel kiiresti üles leiate.
- Andke seade edasi teisele isikule ainult koos kasutusjuhendiga.
- Lugege kindlasti selles kasutusjuhendis olevaid ohutusjuhiseid ja hoiatusi.

1.1 Sümbolite ja märksõnade seletus



OHT!

Tähistab vahetult ohtlikku olukorda, mille eiramine toob kaasa surmava või raske vigastuse.



HOIATUS!

Tähistab võimalikku ohtlikku olukorda, mille eiramine võib tuua kaasa surmava või raske vigastuse.



ETTEVAATUST!

Tähistab võimalikku ohtlikku olukorda, mille eiramine võib tuua kaasa kerge või mõõduka vigastuse.

TÄHELEPANU!

Tähistab ohtlikku olukorda, mille eiramine võib tuua kaasa materiaalse kahju.



MÄRKUS

Erijuhised arusaamise ja käsitsemise parandamiseks.

2 TOOTE KIRJELDUS

Selles kasutusjuhendis kirjeldatakse bensiinipumpade eri mudelid. Tehke oma mudel kindlaks tüübisildi järgi.

2.1 Toote ülevaade (1, 2)

Nr	Osa
1	täiteava kork
2	pumba väljund/surveühendus
3	mootori korpus
4	Sissevälja-lüliti
5	Pumbajalg
6	pumba sisend/imiühendus
7	Pumbakorpusse väljalaskekruvi
8	Survejuhe (tarvik)
9	Nurknippel (tarvik)
10	Tihend (tarvik)
11	Ühendusnippel (tarvik)
12	Tihend (tarvik)
13	Filter (tarvik)
14	Imitoru (tarvik)

2.2 Talitlus

Pump imeb pumbatava aine otse läbi imiavade sisse ja pumpab pumbaväljundisse. Seda juhitakse sisse/välja-lüliti abil.

2.3 INOX

Tähisega „INOX“ pumbad tarnitakse roostevabast terasest mudelitena. See ei puuduta ehitust ja toimimist.

2.4 Termokaitse

Pumbal on termokaitשלüliti, mis lülitab mootori ülekuumenemise korral välja. Pärast umbes 15–20 minuti pikkust jahutusfaasi lülitub pump ise uuesti sisse.

2.5 Otstarbekohane kasutamine

Pump on mõeldud oma tarbeks kasutamiseks majas ja aias. Seda tohib kasutada üksnes ettenähtud kasutuspiirides kooskõlas tehniliste andmetega.

Pump sobib järgmiseks otstarbeks:

- kastmiseks
- anumate (nt bassein) ümberpumpamiseks ja tühjendamiseks
- vee võtmiseks kaevudest, vihmaveetünnidest ja tsisternidest.

Pump sobib üksnes järgmiste vedelike pumpamiseks:

- puhas vesi, vihmavesi
- kloorisisaldusega vesi (nt bassein)

Igasugune sellest erinev kasutusviis ei ole otstarbekohane.

2.6 Võimalik väärkasutamine

Pumpa ei tohi kasutada püsivalt. Pump ei sobi alljärgnevate ainete pumpamiseks:

- joogivesi
- soolane vesi
- toiduained
- heitvesi
- agressiivsed ained, kemikaalid
- söövitavad, tuleohtlikud, plahvatusohtlikud või gaase eritavad vedelikud
- üle 35 °C temperatuuriga vedelikud
- liiva sisaldav vesi ja abrasiivsed vedelikud

3 OHUTUSJUHISED



HOIATUS!

Kehavigastuste oht

Vigased ja väljalülitatud ohutus- ja kaitseeadised võivad tekitada raskeid vigastusi.

- Laske vigased ohutus- ja kaitseeadised remontida.
- Ärge blokeerige ohutus- ja kaitseeadiseid.

- Pumpa ei tohi kunagi tõsta, transportida ega kinnitada ühenduskaablist.
- Pumba omavoliline modifitseerimine ja ümberehitamine on keelatud.
- Pumpa ja pikenduskaablit tohib kasutada üksnes tehniliselt laitmatus seisukorras! Kahjustunud pumpasid ei tohi kasutada.

- Pumpa tohivad kasutada lapsed alates 8. eluaastast ning vähenenud füüsiliste, sensoorsete ja vaimsete võimetega või puudulike kogemuste ja teadmistega isikud üksnes juhul, kui neid jälgitakse või neid on juhendatud pumpa ohutult kasutama ja pumbast tulenevaid ohte mõistma. Lapsed ei tohi pumbaga mängida. Lapsed ei tohi pumpa ilma järelevalveta puhastada ega hooldada.
- Väga tugevate ja keeruliste piirangutega isikutel võivad olla siin kirjeldatutest erinevad vajadused.
- Püsige loomadest ohutul kaugusel või lülitage pump välja, kui sellele lähenevad loomad.

3.1 Elektriohutus



OHT!

Oht pinget juhtivate osade puudutamisel!

Pumba või pikenduskaabli defekt võib tekitada raskeid vigastusi!

- Lahutage pistik kohe võrgust.
 - Soovitame kasutada seadme ühendamiseks FI-kaitsselüliti nimirikkevooluga < 30 mA.
- Kui inimesed on basseinis või aiatiigis, ei tohi pumpa kasutada.
 - Hoone võrgupinge peab langema kokku tehnilistes andmetes oleva võrgupinge andmetega, ärge kasutage muud toitepinget.
 - Pumpa tohib kasutada ainult elektrisüsteemis, mis vastab standardile DIN/VDE 0100, osa 737, 738 ja 702. Kaitseks tuleb paigaldada juhtme kaitsselüliti 10 A ning rikkevoolu kaitsselüliti nimirikkevooluga 10/30 mA.

- Kasutage üksnes pikenduskaableid, mis on ette nähtud kasutamiseks välistingimustes – minimaalne ristlõige 1,5 mm². Kerige kaablid trumliit alati täielikult lahti.
- Kahjustunud või mõranenud pikenduskaableid ei tohi kasutada.
 - Kontrollige pikenduskaabli seisukorda enne iga kasutuselevõttu.

4 MONTEERIMINE

4.1 Pumba ülespanek

1. Valmistage ette tasande ja tugev paigalduskoht.
2. Paigaldage pump horisontaalselt ja üleujutuskindlalt.
- Pump peab olema vihma ja otsese veejoo eest kaitstud.

4.2 Imitoru ühendamine



MÄRKUS

Soovitame paigaldada pumba sissepääsule painduvad torud. Nii ei rakendu pumbale mehaaniline surve ega tõmbejõud.

1. Valige imitoru pikkus nii, et pump ei saaks kuivalt töötada. Imitoru peab olema alati vähemalt 30 cm allpool veepinda.
2. Ühendage imitoru. Jälgige, et ühendus oleks lekkekindel, kuid keere ei saaks kahjustada.
3. Vähesel liivasisaldusega vee korral tuleb imitoru ja pumba sisselaske vahele paigaldada eelfilter. Küsige seda vastavast kauplusest.
4. Paigaldage imitoru alati tõusvana.



MÄRKUS

Kui sisseimukõrgus on üle 4 m, tuleb paigaldada sisseimuvoolik läbimõõduga üle 1 tolli. Soovitame kasutada AL-KO sisseimutarvikuid, mis koosnevad sisseimuvoolikust, sisseimufiltrist ja tagasivoolustopperist. Küsige seda vastavast kauplusest.

4.3 Survetoru monteerimine (2)

1. Keerake ühendusnippel (11) koos tihendiga (12) pumbaväljundisse.
2. Kerake nurganippel (9) koos tihendiga (10) ühendusniplile (11) ja keerake nurganippel soovitud suunda.
3. Kinnitage survetoru (8) nurganiplile (9).
4. Avage kõik survetorus olevad sulgurid (klapid, pihustid, veekraan).

5 KASUTUSELEVÕTT

5.1 Pumba täitmine

TÄHELEPANU!

Seadme kahjustuste oht!

Kuivalt töötamine lõhub pumba!

- Pump tuleb enne iga kasutuselevõttu kuni ülevooluni veega täita, et pump saaks kohe vett sisse imeda.

1. Keerake lahti täitekruvi (1).
2. Lisage täitekruvi kaudu vett kuni pumbakorpusel oleva märgistuseni.
3. Keerake täitekruid (1) uuesti sisse.

6 KASUTAMINE

6.1 Pumba sisselülitamine

1. Avage kõik survetorus olevad sulgurid (klapp, pihusti, veekraan).
2. Ühendage ühenduskaabli toitepistik pistikupessa.
3. Lülitage pump sisse/välja-lülitist (4)välja.

TÄHELEPANU!

Seadme kahjustuste oht!

Suletud survetoru võib pumba kahjustada!

- Ärge laske pumbal pumbata suletud survetorusse.

6.2 Pumba väljalülitamine

1. Lülitage pump pärast kasutamist sisse/välja-lülitist (4) välja.
2. Sulgege kõik survetorus olevad sulgurid.



ETTEVAATUST!

Kuum vesi võib tekitada vigastusi

Pikemal käitamisel suletud survepoolega (>10 min) võib pumbas olev vesi tugevalt kuumeneda ja kontrollimatult lekkida!

- Lahutage pump toitevõrgust ja laske veel maha jahtuda.
- Võtke pump uuesti kasutusele alles pärast kõigi puuduste kõrvaldamist!

Vigastusoht kuuma vee tõttu võib tekkida:

- ebaõige paigalduse,
- suletud survepoole,
- imitoru veepuuduse.

Toimimine

1. Lahutage pump võrgust ning laske pumbal ja veel maha jahtuda.
2. Kontrollige pumba, paigaldust ja veetaset.
3. Võtke pump uuesti kasutusele alles pärast kõigi puuduste kõrvaldamist!

7 HOOLDUS

7.1 Pumba loputamine

Pärast kloori sisaldava basseini vee või jääke jätvate vedelike pumpamist tuleb pumba loputada puhta veega.

7.2 Ummistuse kõrvaldamine

1. Lahutage pump toitevõrgust ja kindlustage sisselülitamise vastu.
2. Eemaldage pumbasisendist imitoru.
3. Ühendage survetoru veetorule.
4. Laske veel läbi pumbakorpuse voolata, kuni ummistus kaob.
5. Kontrollige lühikesel sisselülitamisega, kas pump pöörleb vabalt.
6. Võtke pump kirjeldatud viisil uuesti kasutusele.

8 HOIULEPANEK

1. Tühjendage imi- ja survetoru.
2. Keerake väljalaskekrui välja ja laske veel pumbast välja voolata.
3. Keerake väljalaskekrui uuesti sisse ning hoiustage pumba ja tarvikuid külmumise eest kaitstuna.



MÄRKUS

Külmumisohu korral tuleb süsteem täielikult tühjendada ja pumba külmumiskindlas kohas hoida.

9 JÄÄTMEKÄITLUS

-  Elektri- ja elektroonikaseadmeid ei tohi visata olmejäätmete hulka, vaid tuleb sorteerida!

Pakend, seade ja tarvikud on valmistatud taaskasutatavatest materjalidest ning need tuleb vastavalt sellele suunata jäätmekäitlusesse.

10 ABI TÕRGETE KORRAL

**OHT!****Elektrilöögi oht!**

Pumba kallal töötamisel on oht saada elektrilöök.

- Tõrgete kõrvaldamiseks tõmmake võrgupistik enne kõiki töid välja.
- Elektrisüsteemi vead laske kõrvaldada elektrikul.

Rike	Võimalik põhjus	Lahendus
Mootor ei tööta.	Rootor on blokeerunud.	Eemaldage mustus imemispiirkonnast. Puhastage mootorikorpuse tagaosas oleva ava kaudu, kasutades sobivat tööriista.
	Termolüliti lülitus välja.	Oodake, kuni pumba termolüliti lülitub taas sisse. Jälgige pumbatava aine maksimaalset temperatuuri. Laske pumba kontrollida.
	Võrgupinge puudub.	Kontrollige kaitsmeid, laske toitevarustust kontrollida elektrikul.
Pump töötab, kuid ei pumpa.	Veetase liiga madal.	Sukeldage imivoolik sügavamale.
	Pumba korpuses on õhk.	Täitke pump.
	Pump imeb õhku.	Kontrollige kõigi ühenduste ja filtraane lekkekindlust.
	Sisseimupoolel on ummistus.	Ettevaatust! Põletusoht kuuma vee tõttu! Eemaldage mustus imemispiirkonnast.
	Survetoru suletud.	Ettevaatust! Põletusoht kuuma vee tõttu! Avage survetoru.
	Survevoolik on murdunud.	Sirgestage survevoolik.

Rike	Võimalik põhjus	Lahendus
Pumbatav hulk on liiga väike.	Survevoolik on murdunud.	Sirgestage survevoolik.
	Vooliku läbimõõt on liiga väike.	Kasutage suuremat survevoolikut.
	Sisseimupoolel on ummistus.	Eemaldage mustus imemispiirkonnast.
	Surukõrgus liiga suur.	Järgige max surukõrgust, vt tehnilisi andmeid.
	Sisseimukõrgus liiga suur.	Kontrollige sisseimukõrgust, jälgige max sisseimukõrgust – vt tehnilisi andmeid.

**MÄRKUS**

Tõrgete puhul, mida ei ole võimalik kõrvaldada, pöörduge meie pädeva klienditeeninduse poole.

11 KLIENDITEENINDUS/TEENINDUS

Garantiid, remonti ja varuosi puudutavates küsimustes pöörduge lähimasse AL-KO teenindusse.

Nende kontaktandmed leiate internetist aadressile:

www.al-ko.com/service-contacts

12 GARANTII

Võimalikud materjali- ja tootmisvead kõrvaldame seaduses ettenähtud garantiiaja jooksul oma äranägemisel kas remondi teel või asendame uue tootega. Garantiiaeg oleneb seadme ostukoha riigi seadustest.

Meie garantii kehtib vaid alljärgnevate tingimuste täitmisel:

- kasutusjuhendi järgimine;
- asjatundlik käsitsemine;
- originaalvaruosade kasutamine.

Garantii kaotab kehtivuse alljärgnevatel juhtudel:

- omavolilised remondikatsed;
- omavoliline tehniline muutmine;
- mitteotstarbekohane kasutamine.

Garantii ei hõlma:

- loomulikust kulumisest tulenevaid värvikahjustusi,
- kuluvaid osi, mis on varuosade kaardil tähistatud [xxxxxx (x)] raamiga

Garantiiaeg algab ostu sooritamisega esimese lõppkasutaja poolt. Määrava tähtsusega on ostutšeki kuupäev. Pöörduge selle garantiideklaratsiooni ja ostutšekiga edasimüüja või lähima volitatud klienditeeninduse poole. See vastavusdeklaratsioon ei puuduta ostja poolt müüja vastu esitatavaid seadusega ettenähtud kvaliteedikaubusi.

13 EÜ VASTAVUSDEKLARATSIOON

Kinnitame käesolevaga, et see toode täidab turul levitataval kujul ühtlustatud ELi direktiivide, ELi ohutusstandardite ja tootepõhiste standardite nõudeid.

Toode

Aiapump

Seerianumber

G3013015

Tootja

AL-KO Geräte GmbH

Ichenhauser Str. 14

D-89359 Kötz

Dokumentatsiooni eest vastutav isik

Andreas Hedrich

Ichenhauser Str. 14

D-89359 Kötz

Tüüp

GP 600 ECO

GPI 600 ECO

ELi direktiivid

2014/30/EL

2014/35/EL

2000/14/EÜ

2011/65/EL

Harmoneeritud standardid

EN 60335-1:2012

EN 60335-2-41:2012

EN 62233:2008

EN 55014-1:2012

EN 55014-2:2016

EN 61000-3-2:2014

EN 61000-3-3:2014

Müravõimsuse tase

GP 600 ECO

mõõdetud/garanteeritud

76 dB(A) / 78 dB(A)

GPI 600 ECO

mõõdetud/garanteeritud

76 dB(A) / 78 dB(A)

Vastavusdeklaratsioon

2000 /14/EÜ, V lisa



Kötz, 1.08.2017

Wolfgang Hergeth
Managing Director

ORIGINALIOS NAUDOJIMO INSTRUKCIJOS VERTIMAS**Turinys**

1	Apie šią naudojimo instrukciją	170
1.1	Simbolių paaiškinimai ir signaliniai žodžiai	170
2	Gaminio aprašymas	170
2.1	Gaminio apžvalga (1, 2)	170
2.2	Veikimas	170
2.3	INOX	170
2.4	Šiluminė apsauga	171
2.5	Naudojimas pagal paskirtį	171
2.6	Galimi netinkamo naudojimo būdai	171
3	Saugos nuorodos	171
3.1	Elektros sauga	172
4	Montavimas	173
4.1	Siurblio pastatymas	173
4.2	Siurbiamosios linijos prijungimas	173
4.3	Slėginės linijos montavimas (2)	173
5	Paleidimas	173
5.1	Siurblio pripildymas	173
6	Valdymas	174
6.1	Siurblio įjungimas	174
6.2	Siurblio išjungimas	174
7	Techninė priežiūra	175
7.1	Siurblio skalavimas	175
7.2	Užsikišimų šalinimas	175
8	Sandėliavimas	175
9	Išmetimas	175
10	Pagalba atsiradus sutrikimų	176
11	Klientų aptarnavimo tarnyba / techninės priežiūros tarnyba	177
12	Garantija	177
13	EB atitikties deklaracija	178

1 APIE ŠIĄ NAUDOJIMO INSTRUKCIJĄ

- Vokiška versija yra originali naudojimo instrukcija. Visos kitos kalbų versijos yra originalios naudojimo instrukcijos vertimai.
- Prieš eksploatuodami būtina atidžiai perskaitykite šią naudojimo instrukciją. Tai yra saugaus darbo ir sklandaus valdymo sąlyga.
- Visada laikykite šią naudojimo instrukciją taip, kad visada galėtumėte ją paskaityti, kai reikės informacijos apie įrenginį.
- Perduokite įrenginį kitiems asmenims tik kartu su šia naudojimo instrukcija.
- Perskaitykite ir laikykitės šioje naudojimo instrukcijoje pateiktą saugos ir įspėjamųjų nurodymų.

1.1 Simbolių paaiškinimai ir signaliniai žodžiai



PAVOJUS!

Nurodo gresiančią pavojingą situaciją, kurios neišvengus galimas mirtinas arba sunkus sužalojimas.



ĮSPĖJIMAS!

Nurodo galimą pavojingą situaciją, kurios neišvengus galimas mirtinas arba sunkus sužalojimas.



ATSARGIAI!

Nurodo galimą pavojingą situaciją, kurios neišvengus galimas lengvas arba vidutinio sunkumo sužalojimas.

DĖMESIO!

Nurodo situaciją, kurios neišvengus galima materialinė žala.



NUORODA

Specialios nuorodos dėl geresnio suprantamumo ir valdymo.

2 GAMINIO APRAŠYMAS

Šioje naudojimo instrukcijoje aprašomi įvairūs siurblių modeliai. Identifikuokite savo modelį pagal specifikacijų lentelę.

2.1 Gaminio apžvalga (1, 2)

Nr.	Konstrukcinė dalis
1	Pildymo varžtas
2	Siurblio išėjimas / slėginės linijos jungtis
3	Variklio korpusas
4	Įj. / išj. jungiklis
5	Siurblio pagrindas
6	Siurblio įėjimas / siurbiamosios linijos jungtis
7	Siurblio korpuso išleidimo varžtas
8	Slėginė linija (priedas)
9	Kampinė įmova (priedas)
10	Sandariklis (priedas)
11	Jungiamoji įmova (priedas)
12	Sandariklis (priedas)
13	Filtras (priedas)
14	Siurbiamoji linija (priedas)

2.2 Veikimas

Siurblys tiekiamą terpę siurbia tiesiai pro įsiurbimo angas ir tiekia ją į siurblio išėjimą. Jis valdomas įj./išj. jungikliu.

2.3 INOX

Siurbliai pavadinimu INOX pristatomi su nerūdijančiojo plieno įranga. Tai nekeičia jų konstrukcijos ir veikimo.

2.4 Šiluminė apsauga

Siurblys turi šiluminės apsaugos relę, kuri išjungia variklį esant perkaitimui. Po maždaug 15–20 minučių atvėsimio fazės siurblys vėl automatiškai įsijungia.

2.5 Naudojimas pagal paskirtį

Siurblys skirtas privačiam naudojimui name ir sode. Jį leidžiama eksploatuoti tik atsižvelgiant į naudojimo ribas pagal techninius duomenis.

Siurblys tinka:

- drėkinti ir laistyti,
- rezervuarams perpumpuoti ir išpumpuoti (pvz., baseinams),
- vandeniu iš šulinių, lietaus statinių ir cisternų imti.

Siurblys tinka tik šiems skysčiams tiekti:

- švariam, lietaus vandeniui,
- chloruotam vandeniui (pvz., baseinų).

Kitoks arba leistinas ribas viršijantis naudojimas yra laikomas naudojimu ne pagal paskirtį.

2.6 Galimi netinkamo naudojimo būdai

Siurblio negalima naudoti nepertraukiamu režimu. Jis nėra tinkamas tiekti:

- geriamąjį vandenį,
- sūrų vandenį,
- maisto produktus,
- nuotekas,
- agresyvias terpes, chemines medžiagas,
- šildančius, degius, sprogius arba garuojančius skysčius,
- šiltesnius kaip 35 °C skysčius,
- smėliuotą vandenį ir abrazyvinius skysčius.

3 SAUGOS NUORODOS



ĮSPĖJIMAS!

Pavojus susižaloti

Dėl pažeistų ir išjungtų saugos bei apsauginių įtaisų galima sunkiai susižaloti.

- Sugedusius saugos ir apsauginius įtaisus paveskite suremontuoti.
- Niekada neatjunkite saugos ir apsauginių įtaisų.

- Siurblio niekada nekelkite, netransportuokite ir netvirtinkite už jungiamojo kabelio.
- Savavališki siurblio pakeitimai ar pertvarkymai draudžiami.
- Naudokite tik nepriekaištingos būklės siurblių ir ilginamuosius kabelius! Draudžiama eksploatuoti pažeistus siurblius.

- Šį siurbį leidžiama naudoti vaikams nuo 8 metų ir asmenims, turintiems fizinę, jutiminę arba protinę negalią arba nepakankamai patirties bei žinių, leidžiama naudoti tik tada, kai jie yra prižiūrimi arba buvo instrukuoti, kaip saugiai naudoti siurbį ir supranta su tuo susijusius pavojus. Vaikams žaisti su siurbliu draudžiama. Valyti ir atlikti naudotojui numatytą techninę priežiūrą neprižiūrimiems vaikams draudžiama.
- Asmenims, turintiems labai didelę ir kompleksinę negalią, gali turėti čia aprašytas instrukcijas viršijančius poreikius.
- Laikykitės saugaus atstumo iki gyvūnų arba, jei artinasi gyvūnai, išjunkite siurbį.

3.1 Elektros sauga



PAVOJUS!

Pavojus palietus įtampingą dalį!

Sugedus siurbliui arba ilginamajam kabeliui, galima sunkiai susižaloti!

- Nedelsdami ištraukite iš tinklo kištuką.
- Prijunkite įrenginį per liekamosios srovės įtaisą, kurio vardinė nebalanso srovė < 30mA.
- Jei baseine arba sodo tvenkinyje yra žmonių, siurblio naudoti negalima.
- Namų tinklo įtampa turi sutapti su tinklo įtampos duomenimis, pateikiamais techniniuose duomenyse, – nenaudokite jokios kitos maitinimo įtampos.
- Siurbį leidžiama eksploatuoti tik prie elektros įrangos pagal DIN/VDE 0100, 737, 738 ir 702 dalis. Apsaugai reikia įrengti 10 A linijos apsauginį išjungiklį bei liekamosios srovės apsauginį įtaisą, kurio vardinė nebalanso srovė 10/30 mA.

- Naudokite tik tokius ilginamuosius kabelius, kurie yra numatyti naudoti atvirame ore – mažiausias skerspjūvis $1,5 \text{ mm}^2$. Kabelių būgnus visada iki galo išvyniokite.
- Pažeistus ar trūkinėjančius ilginamuosius kabelius naudoti draudžiama.
 - Kiekvieną kartą prieš paleisdami patikrinkite savo ilginamojo kabelio būklę.

4 MONTAVIMAS

4.1 Siurblio pastatymas

1. Paruoškite lygią ir stabilią stovėjimo vietą.
2. Pastatykite siurblį horizontaliai ir apsaugoję nuo apšėmimo.
 - Siurblys turi būti apsaugotas nuo lietaus ir tiesioginės vandens srovės.

4.2 Siurbiamosios linijos prijungimas



NUORODA

Rekomenduojame sumontuoti lanksčias linijas prie siurblio įėjimo. Taip siurblio negalės veikti mechaninis spaudimas arba tempimas.

1. Pasirinkite tokio ilgio siurbiamąją liniją, kad siurblys negalėtų veikti sausąja eiga. Siurbiamoji linija visada turi būti bent 30 cm žemiau vandens paviršiaus.
2. Prijunkite siurbiamąją liniją. Atkreipkite dėmesį į tai, kad prijungtumėte sandariai, nepažeisdami sriegio.
3. Jei vanduo šiek tiek smėlėtas, tarp siurbiamosios linijos ir siurblio įėjimo reikia sumontuoti priešfiltrį. Šiuo klausimu teiraukitės savo specializuoto prekybininko.
4. Siurbiamąją liniją visuomet tieskite taip, kad ji kiltų į viršų.



NUORODA

Jeigu siurbimo aukštis yra didesnis kaip 4 m, reikia sumontuoti siurbiamąją žarną, kurios skersmuo didesnis kaip 1". Rekomenduojame naudoti AL-KO siurbimo komplektą su siurbiamąja žarna, siurbiamuoju sieteliu ir grįžtamąsios tėkmės blokatoriumi. Teiraukitės savo specializuoto prekybininko.

4.3 Slėginės linijos montavimas (2)

1. Įsukite jungiamąją įmovą (11) su sandarikliu (12) į siurblio išėjimą.
2. Kampinę įmovą (9) su sandarikliu (10) užsukite ant jungiamosios įmovos (11) ir pasukite kampinę įmovą norima kryptimi.
3. Pritvirtinkite slėginę liniją (8) prie kampinės įmovos (9).
4. Atidarykite visus slėginėje linijoje esančius uždarius (vožtuvus, purškimo antgalius, vandens čiaupą).

5 PALEIDIMAS

5.1 Siurblio pripildymas

DĖMESIO!

Įrenginio pažeidimo pavojus!

Sausoji eiga siurblį sugadina!

- Prieš kiekvieną paleidimą siurblys turi būti pripildytas vandens iki nupiltuvo, kad galėtų iš karto siurbti.

1. Atsukite pildymo varžtą (1).
2. Per pildymo varžtą pilkite vandenį, kol bus pasiekta ant siurblio korpuso esanti žyma.
3. Vėl įsukite pildymo varžtus (1).

6 VALDYMAS

6.1 Siurblio įjungimas

1. Atidarykite visus slėginėje linijoje esančius uždorius (vožtuvą, purškimo antgalį, vandens čiaupą).
2. Jungiamojo kabelio elektros kištuką įkiškite į kištukinį lizdą.
3. Įjunkite siurblį jį. / išj. jungikliu (4).

DĖMESIO!

Įrenginio pažeidimo pavojus!

Dėl uždarytos slėginės linijos, gali būti apgadintas siurblys!

- Neleiskite siurbliui veikti priešais uždarytą slėginę liniją.

6.2 Siurblio išjungimas

1. Panaudoję siurblį išjunkite jį./išj. Jungikliu (4).
2. Uždarykite visus slėginėje linijoje esančius uždorius.



ATSARGIAI!

Pavojus susižaloti dėl karšto vandens

Ilgiau veikiant priešais uždarytą slėgio pusę (>10 min.), vanduo siurblyje gali stipriai įkaisti ir nekontroliuojamai išsiveržti!

- Atjunkite siurblį nuo tinklo ir leiskite siurbliui bei vandeniui atvėsti.
- Siurblį vėl paleiskite tik pašalinę visus trūkumus!

Pavojus susižaloti dėl karšto vandens gali kilti:

- netinkamai įrengus,
- uždarius slėgio pusę,
- trūkstant vandens siurbiamojoje linijoje arba.

Veiksmai

1. Atjunkite siurblį nuo tinklo ir leiskite atvėsti siurbliui.
2. Patikrinkite siurblį, įrengimą ir vandens lygį.
3. Siurblį vėl paleiskite tik pašalinę visus trūkumus!

7 TECHNINĖ PRIEŽIŪRA

7.1 Siurblio skalavimas

Atlikus plaukimo baseino chloruoto vandens arba likučius paliekančių skysčių tiekimą siurblių reikia išskalauti švariu vandeniu.

7.2 Užsikišimų šalinimas

1. Atjunkite siurblių nuo tinklo ir apsaugokite nuo pakartotinio įjungimo.
2. Atjunkite siurbiamąją liniją siurblio įėjime.
3. Prijunkite slėginę liniją prie vandens linijos.
4. Leiskite vandeniui tekėti per siurblio korpusą, kol pasišalins kamštis.
5. Trumpai įjungdami patikrinkite, ar siurblys laisvai sukasi.
6. Vėl paleiskite siurblių, kaip aprašyta.

8 SANDĖLIAVIMAS

1. Ištuštinkite siurbiamąją ir slėginę linijas.
2. Išsukite išleidimo varžtą ir išleiskite vandenį iš siurblio.
3. Vėl įsukite išleidimo varžtą bei laikykite siurblių ir priedus nuo šalčio apsaugotoje vietoje.



NUORODA

Kylant šalčio pavojui, sistemą visiškai ištuštinkite ir laikykite siurblių apsaugotoje nuo šalčio vietoje.

9 IŠMETIMAS



Elektriniai ir elektroniniai prietaisai nėra buitinės atliekos, todėl jiems priskiriamos atskiros taisyklės arba išmetimas!

Pakuotė, įrenginys ir priedai pagaminti iš perdirbamų medžiagų ir juos reikia atitinkamai šalinti.

10 PAGALBA ATSIKIRADUS SUTRIKIMŲ

**PAVOJUS!****Elektros smūgio pavojus!**

Atliekant darbus prie siurblio kyla elektros smūgio pavojus.

- Prieš visus sutrikimų šalinimo darbus ištraukite tinklo kištuką.
- Leiskite elektrikui pašalinti gedimus elektros įrangoje.

Sutrikimas	Galima priežastis	Sprendimo būdas
Neveikia variklis.	Užsiblokavęs rotorius.	Pašalinkite nešvarumus siurbimo srityje. Tinkamais įrankiais išvalykite pro angą, esančią variklio korpuso gale.
	Išjungė šiluminė relė.	Palaukite, kol šiluminė relė vėl įjungs siurblį. Atsižvelkite į maksimalią tiekiamos terpės temperatūrą. Paveskite patikrinti siurblį.
	Nėra tinklo įtampos.	Patikrinkite saugiklius, leiskite elektrikui patikrinti elektros maitinimą.
Siurblys veikia, bet netiekia.	Per žemas vandens lygis.	Giliau panardinkite siurbiamąją žarną.
	Oras siurblio korpuse.	Pripildykite siurblį.
	Siurblys siurbia orą.	Patikrinkite visas jungtis ir filtro dangtelio sandarumą.
	Siurbimo pusės užsikimšimas.	Atsargiai! Pavojus nudegti dėl karšto vandens! Pašalinkite nešvarumus siurbimo srityje.
	Uždaryta slėginė linija.	Atsargiai! Pavojus nudegti dėl karšto vandens! Atidarykite slėginę liniją.
	Užlenkta slėginė žarna.	Ištieskite slėginę žarną.

Sutrikimas	Galima priežastis	Sprendimo būdas
Per mažas tiekiamas kiekis	Užlenkta slėginė žarna.	Ištieskite slėginę žarną.
	Per mažas žarnos skersmuo.	Naudokite didesnę slėginę žarną.
	Siurbimo pusės užsikimšimas.	Pašalinkite nešvarumus siurbimo srityje.
	Per didelis tiekimo aukštis.	Atsižvelkite į maks. tiekimo aukštį, žr. techninius duomenis!
	Per didelis siurbimo aukštis.	Patikrinkite siurbimo aukštį, atsižvelkite į maks. siurbimo aukštį – žr. techninius duomenis.

**NUORODA**

Jeigu yra nepataisomų sutrikimų, kreipkitės į mūsų kompetentingą klientų aptarnavimo tarnybą.

11 KLIENTŲ APTARNAVIMO TARNYBA / TECHNINĖS PRIEŽIŪROS TARNYBA

Iškiliu klausimų dėl garantijos, remonto ir atsarginių dalių, kreipkitės į savo artimiausią AL-KO techninės priežiūros skyrių.

Jei rasite internete tokiu adresu:

www.al-ko.com/service-contacts

12 GARANTIJA

Galimus įrenginio medžiagų ar gamybos defektus įstatymų numatytu pretenzijų dėl trūkumų reiškimo senaties termino laikotarpiu mes šaliname savo nuožiūra remonto arba keitimo būdu. Senaties terminas nustatomas kiekvienu konkrečiu atveju pagal šalies, kurioje įrenginys buvo įsigytas, teisės aktus.

Mūsų garantinis įsipareigojimas galioja tik šiais atvejais:

- laikomasi šios naudojimo instrukcijos;
- įrenginys tinkamai naudojamas;
- naudojamos originalios atsarginės dalys.

Garantija nustoja galioti šiais atvejais:

- bandoma savarankiškai remontuoti įrenginį;
- savarankiškai atliekami techniniai pakeitimai;
- įrenginys naudojamas ne pagal paskirtį.

Garantija netaikoma:

- dažų pažeidimams, atsiradusiems dėl normalaus dėvėjimosi,
- susidėvinčiosioms dalims, atsarginių dalių kortelėje xxxxxx (x) pažymėtoms rėmeliu.

Garantinis laikotarpis prasideda nuo dienos, kurią įrenginį pirmą kartą įsigyja galutinis vartotojas. Lemiamą yra pirkimo dokumente nurodyta data. Kreipkitės su šia garantijos deklaracija ir originaliu pirkimo dokumentu į savo pardavėją arba artimiausią įgallotąjį klientų aptarnavimo skyrių. Ši deklaracija nedaro įtakos įstatymais pagrįstoms pirkėjo pretenzijoms, kurias jis gali pareikšti pardavėjui.

13 EB ATITIKTIES DEKLARACIJA

Pareiškiame, kad šis rinkai pateiktos formos gaminys atitinka darniųjų ES direktyvų, ES saugos standartų ir gaminiui taikomų standartų reikalavimus.

Gaminys

Sodo siurblys

Serijos numeris

G3013015

Gamintojas

AL-KO Geräte GmbH

Ichenhauser Str. 14

D-89359 Kötz

Už dokumentaciją atsakingas asmuo

Andreas Hedrich

Ichenhauser Str. 14

D-89359 Kötz

Tipas

GP 600 ECO

GPI 600 ECO

ES direktyvos

2014/30/ES

2014/35/ES

2000/14/EB

2011/65/ES

Darnieji standartai

EN 60335-1:2012

EN 60335-2-41:2012

EN 62233:2008

EN 55014-1:2012

EN 55014-2:2016

EN 61000-3-2:2014

EN 61000-3-3:2014

Garso galios lygis

GP 600 ECO

išmatuotas / garantuojamas

76 dB(A) / 78 dB(A)

GPI 600 ECO

išmatuotas / garantuojamas

76 dB(A) / 78 dB(A)

Atitikties deklaracija

2000/14/EB V priedas



2017

Kötz, 2017.08.01

Wolfgang Hergeth
Generalinis direktorius

ORIĢINĀLĀS LIETOŠANAS INSTRUKCIJAS TULKOJUMS

Saturs

1	Par šo lietošanas instrukciju	180
1.1	Zīmju skaidrojums un signālvārdi	180
2	Izstrādājuma apraksts.....	181
2.1	Produkta pārskats (1, 2).....	181
2.2	Darbība.....	181
2.3	INOX.....	181
2.4	Termiskā aizsardzība	181
2.5	Paredzētais lietojums	181
2.6	Iespējama nepareiza izmantošana.....	181
3	Drošības norādījumi.....	182
3.1	Elektriskā drošība	183
4	Montāža	183
4.1	Sūkņa uzstādīšana	183
4.2	Iesūkšanas vada pieslēgšana	183
4.3	Pieslēdziet spiedvadu (2)	184
5	Ekspluatācijas sākšana	184
5.1	Sūkņa uzpildīšana	184
6	Lietošana	184
6.1	Sūkņa ieslēgšana	184
6.2	Sūkņa izslēgšana	185
7	Tehniskā apkope un tīrīšana	185
7.1	Sūkņa skalošana	185
7.2	Aizsprostojumu izņemšana	185
8	Uzglabāšana	185
9	Utilizācija.....	185
10	Palīdzība traucējumu gadījumā	186
11	Klientu apkalpošanas/servisa centrs	187
12	Garantija	187
13	EK atbilstības deklarācija.....	188

1 PAR ŠO LIETOŠANAS INSTRUKCIJU

- Vācu valodā izdotā versija ir oriģinālā lietošanas instrukcija. Visas pārējās dokumentu versijas citās valodās ir oriģinālo lietošanas instrukciju tulkojumi.
- Pirms lietošanas obligāti uzmanīgi izlasiet šo lietošanas instrukciju. Tas ir priekšnoteikums drošam darbam un lietošanai bez traucējumiem.
- Vienmēr saglabājiet šo lietošanas instrukciju tādā stāvoklī, lai vēlāk varat tajā ieskatīties, ja būs nepieciešama informācija par ierīci.
- Nododiet ierīci citām personām tikai kopā ar šo lietošanas instrukciju.
- Izlasiet un ievērojiet šajā lietošanas instrukcijā sniegtos drošības un brīdinājuma norādījumus.

1.1 Zīmju skaidrojums un signālvārdi



BĪSTAMI!

Norāda uz tiešu, bīstamu situāciju, kuras rezultātā, ja vien no tās neizvairīsieties, iestāsies nāve vai gūsiet smagas traumas.



BRĪDINĀJUMS!

Norāda uz potenciāli bīstamu situāciju, kuras rezultātā, ja vien no tās neizvairīsieties, var iestāties nāve vai iespējams gūt smagas traumas.



ESIET PIESARDZĪGI!

Norāda uz potenciāli bīstamu situāciju, kuras rezultātā, ja vien no tās neizvairīsieties, iespējams gūt vieglas vai vidēji smagas traumas.

UZMANĪBU!

Norāda uz potenciāli bīstamu situāciju, kuras rezultātā, ja vien no tās neizvairīsieties, iespējams materiālo zaudējumu risks.



NORĀDĪJUMS

Īpaši norādījumi labākai izpratnei un manipulēšanai.

2 IZSTRĀDĀJUMA APRAKSTS

Šajā lietošanas instrukcijā tiek aprakstīti dažādi sūkņu modeļi. Identificējiet savu ierīces modeli tipa identifikācijas plāksnītē.

2.1 Produkta pārskats (1, 2)

Nr.	Detaja
1	Uzpildīšanas skrūve
2	Sūkņa izeja/spiedvada pieslēgums
3	Motora korpuss
4	Iesl./izsl. slēdzis
5	Sūkņa kāja
6	Sūkņa ieeja/sūcvada pieslēgums
7	Sūkņa korpusa drenāžas skrūve
8	Spiedvads (piederumi)
9	Leņķa savienojums (piederumi)
10	Blīvējums (piederumi)
11	Savienojums (piederumi)
12	Blīvējums (piederumi)
13	Filtrs (piederumi)
14	Iesūkšanas vads (piederumi)

2.2 Darbība

Sūknis iesūc pārsūknējamo vielu tieši caur sūkšanas caurumiem un pārvieto uz sūkņa izeju. Tas tiek darbināts ar ieslēgšanas/izslēgšanas slēdzi.

2.3 INOX

Sūkņi ar apzīmējumu „INOX” tiek izgatavoti, izmantojot nerūsējošā tērauda aprīkojumu. To konstrukcija un darbības princips neatšķiras.

2.4 Termiskā aizsardzība

Sūknis ir aprīkots ar termiskās aizsardzības slēdzi, kas motora pārkaršanas gadījumā to izslēdz. Pēc atdzišanas laika perioda aptuveni 15-20 minūtēm sūknis automātiski atkal ieslēdzas.

2.5 Paredzētais lietojums

Sūkņi ir paredzēti privātai lietošanai mājā un dārzā. Tos drīkst izmantot tikai atbilstoši ekspluatācijas ierobežojumiem, kas norādīti tehniskajos datos.

Sūkņi ir piemēroti:

- apūdeņošanai un laistīšanai;
- ūdens pārsūkņēšanai un izsūkņēšanai no tvertnēm (piem., baseiniem);
- ūdens ņemšanai no akām, lietus ūdens savāktuvēm un cisternām.

Sūknis ir paredzēts tikai turpmāk uzskaitīto šķidrumu sūkņēšanai:

- tīrs ūdens, lietus ūdens.
- hlorēts ūdens (piem., baseina ūdens);

Citāda lietošana, kas neatbilst šim mērķim, ir uzskatāma par noteikumiem neatbilstošu.

2.6 Iespējama nepareiza izmantošana

Sūkņi nedrīkst darbināt ilglaicīgi. Tas nav piemērots turpmāk uzskaitīto vielu sūkņēšanai:

- dzeramais ūdens;
- sālsūdens;
- pārtikā izmantojamais ūdens;
- notekūdeņi;
- agresīvi līdzekļi, ķīmiskās vielas;
- kodīgi, uzliesmojoši, sprādzienbīstami vai gāzēti šķidrumi;
- šķidrumi, kas ir siltāki par 35 °C;
- ūdens, kurā ir smiltis un abrazīvi šķidrumi.

3 DROŠĪBAS NORĀDĪJUMI



BRĪDINĀJUMS!

Ievainojumu risks!

Bojātas un atslēgtas drošības un aizsardzības ierīces var būt iemesls smagām traumām.

- Bojātas drošības un aizsardzības ierīces ir jāsaremontē.
 - Nekādā gadījumā neveidojiet drošības ierīču un aizsargierīču apvadus.
- Nekādā gadījumā sūkni nedrīkst celt, transportēt vai nostiprināt aiz savienojošā kabeļa.
 - Jebkāda veida patvaļīgu izmaiņu vai modifikāciju veikšana sūknim ir aizliegta.
 - Sūkni un pagarinātājkabeli drīkst lietot tikai tad, ja tas ir tehniski nevainojamā stāvoklī. Bojātu sūkni nedrīkst darbināt.
- Šo sūkni drīkst izmantot bērni no 8 gadu vecuma un vecāki bērni, kā arī personas ar ierobežotām fiziskām, maņu un garīgām spējām vai personas bez pieredzes un zināšanām, kad tiek nodrošināta uzraudzība vai ir sniegtas instrukcijas, kā droši lietot sūkni, un informācija par iespējamo apdraudējumu. Bērniem nedrīkst ļaut ar sūkni spēlēties. Tīrīšanu un apkopi bez uzraudzības nedrīkst ļaut veikt bērniem.
 - Attiecībā uz personām, kurām ir ļoti sarežģīti un kompleksi spēju ierobežojumi, var būt nepieciešamas instrukcijas, kas nav aprakstītas šajā dokumentā.
 - Nodrošiniet drošu attālumu no dzīvniekiem vai gadījumā, ja tuvojās dzīvnieki, sūkni izslēdziet.

3.1 Elektriskā drošība



BĪSTAMI!

Nepieskarieties detaļām, kas pieslēgtas elektriskajam spriegumam!

Bojāts sūkni vai pagarinātājkabelis var būt iemesls nopietnām traumām!

- Nekavējoties atvienojiet kontaktdakšu no elektrotīkla.
- Pieslēdziet ierīci diferenciālās aizsardzības automātiskajam slēdzim ar nominālās noplūdes strāvas vērtību < 30 mA.
- Sūkni nedrīkst darbināt, ja peldbaseinā vai dārza dīķī atrodas cilvēki.
- Mājas elektrotīkla spriegumam ir jāatbilst tehniskajos datos norādītajam elektrotīkla spriegumam, cits barošanas avota spriegums nav atļauts.

- Sūkni drīkst izmantot tikai ar elektrisko aprīkojumu atbilstoši standarta DIN/VDE 0100 737., 738. un 702. daļai. 10 A jaudas slēdža aizsardzībai ir jāuzstāda paliekošās strāvas jaudas slēdzis ar kļūmju nominālās strāvas vērtību 10/30 mA.
- Izmantojiet tikai lietošanai ārpus telpām paredzētus pagarinātājkabeļus ar minimālo šķēsgriezuma laukumu 1,5 mm². Vienmēr pilnībā iztiniet kabeli no uztīšanas spoles.
- Neizmantojiet bojātus vai nodilušos pagarinātājkabeļus.
 - Vienmēr pirms lietošanas pārbaudiet pagarinātājkabeļa stāvokli.

4 MONTĀŽA

4.1 Sūkņa uzstādīšana

1. Nolīmeņojiet un nostipriniet uzstādīšanas vietu.
2. Novietojiet sūkni horizontālā stāvoklī, un nepieļaujiet applūšanu.
 - Sūknim jānodrošina aizsardzība no lietus un tiešas ūdens strūkļas iedarbības.

4.2 Iesūkšanas vada pieslēgšana



NORĀDĪJUMS

Mēs iesakām pie sūkņa ieejas pieslēgšanai izmantot elastīgus pievadus. Tādējādi tiek novērsta mehāniska spiediena vai vilkšanas iedarbība uz sūkni.

1. Iesūkšanas vada garumu izvēlieties tā, lai sūknis nedarbotos bez ūdens. Sūcvada galam vienmēr ir jāatrodas vismaz 30 cm zem ūdens virsmas.
2. Iesūkšanas vada pieslēgšana. Nodrošiniet, lai savienojums būtu pietiekami hermētisks, un netiktu sabojāta vītne.
3. Ja ūdens satur nelielu daudzumu smilšu, starp iesūkšanas vadu un sūkņa ieeju jāiemontē priekšfiltrs. Jautājiet to vietējam izplatītājam.
4. Sūcvadu vienmēr izvietoj kāpjoši.



NORĀDĪJUMS

Ja sūkšanas augstums pārsniedz 4 m, ir jāuzstāda sūkšanas šļūtene, kuras diametrs ir lielāks par 1". Mēs iesakām izmantot AL-KO sūkšanas aprīkojumu ar sūkšanas šļūteni, sūkšanas sietu un atplūdes vārstu. Jautājiet vietējam izplatītājam.

5 EKSPLOATĀCIJAS SĀKŠANA

5.1 Sūkņa uzpildīšana

UZMANĪBU!

Pastāv ierīces bojājumu risks!

Sausa darbība iznīcina sūkni!

- Sūknis pirms katras eksploatācijas uzsākšanas līdz pārplūdei ir jāuzpilda ar ūdeni, lai tas nekavējoties spētu uzsūkt.

1. Atveriet uzpildīšanas skrūvi (1).
2. Pa uzpildīšanas skrūves atveri uzpildiet ūdeni, līdz ir sasniegts marķējums uz sūkņa korpusa.
3. Ieskrūvējiet uzpildīšanas skrūves (1).

6 LIETOŠANA

6.1 Sūkņa ieslēgšana

1. Atveriet spiedvada slēgierīces (vārstu, smidzināšanas sprauslu, ūdens krānu).
2. Ievietojiet kabeļa kontaktdakšu strāvas kontaktligzdā.
3. Ieslēdziet sūkni ar ieslēgšanas/izslēgšanas slēdzi (4).

UZMANĪBU!

Pastāv ierīces bojājumu risks!

Aizvērts spiedvads var izraisīt sūkņa bojājumus!

- Neļaujiet sūknim darboties ar aizvērtu spiedvadu.

4.3 Pieslēdziet spiedvadu (2)

1. Ieskrūvējiet savienojumu (11) ar blīvi (12) sūkņa izejā.
2. Uzskrūvējiet leņķa savienojumu (9) ar blīvi (10) uz savienojuma (11).
3. Spiedvadu (8) nostipriniet uz leņķa savienojuma (9).
4. Atveriet visas spiedvada slēgierīces (vārstus, smidzināšanas sprauslas, ūdens krānus).

6.2 Sūkņa izslēgšana

1. Pēc lietošanas izslēdziet sūkni ar ieslēgšanas/izslēgšanas slēdzi (4).
2. Aizveriet visus spiedvadā esošos vārstus.



ESIET PIESARDZĪGI!

Savainojumu gūšanas risks ar karstu ūdeni
Ilgstošī darbojoties ar slēgtu spiediena pusi (> 10 min), ūdens sūknī var ļoti sakarst un nekontrolēti no tā izplūst!

- Atvienojiet sūkni no elektrotīkla un ļaujiet sūknim un ūdenim atdzist.
- Neatsāciet sūkņa lietošanu, kamēr netiek novērsti visi defekti!

Savainojumu gūšanas risks ar karstu ūdeni var rasties turpmāk uzskaitītajos gadījumos:

- nepareiza uzstādīšana;
- aizvērtā spiediena puse;
- trūkst ūdens iesūkšanas vadā vai.

Rīcība

1. Atvienojiet sūkni no elektrotīkla un ļaujiet ūdenim atdzist.
2. Pārbaudiet sūkni, pārbaudiet, vai pareizi veikta uzstādīšana un ūdens līmeni.
3. Atsāciet sūkņa lietošanu tikai pēc tam, kad ir novērsti visi defekti!

7 TEHNISKĀ APKOPE UN TĪRĪŠANA

7.1 Sūkņa skalošana

Pārsūknējot hlora saturošu baseina ūdeni vai šķīdumus, no kuriem paliek nogulsnes, sūknis ir jāizskalo ar tīru ūdeni.

7.2 Aizsprostojumu izņemšana

1. Atvienojiet sūkni no elektrotīkla un nodrošiniet, lai to nevarētu atkal pieslēgt.
2. Demontējiet iesūkšanas vadu no sūkņa ieejas.
3. Pievienojiet spiedvadu pie ūdensvada.
4. Ļaujiet ūdenim plūst caur sūkņa korpusu līdz tiek atbrīvots aizsprostojums.
5. Īslaicīgi ieslēdzot sūkni, pārbaudiet vai tas darbojas brīvi.
6. Sāciet sūkņa ekspluatāciju kā norādīts aprakstā.

8 UZGLABĀŠANA

1. Izteciniet iesūkšanas vadu un spiedvadu.
2. Izskrūvējiet drenāžas skrūvi un ļaujiet, lai ūdens iztek no sūkņa.
3. Ieskrūvējiet drenāžas skrūvi atpakaļ un uzglabājiet sūkni un tā piederumus no sala pasargātā vietā.



NORĀDĪJUMS

Ja sistēma sasilst, nepieciešams to pilnībā iztukšot un sūkni novietot uzglabāšanai no sasalšanas aizsargātā vietā.

9 UTILIZĀCIJA



Elektriskās un elektroniskās ierīces aizliegts izmest sadzīves atkritumos, bet gan tās jānodod dalītajos atkritumos vai otrreizējai pārstrādei!

Ierīce, tās iepakojums un piederumi ir izgatavoti no otrreiz pārstrādājamiem izejmateriāliem un tādēļ ir atbilstoši jāutilizē.

10 PALĪDZĪBA TRAUCĒJUMU GADĪJUMĀ

**BĪSTAMI!****Strāvas trieciena risks!**

Darbinot sūkni, pastāv elektriskās strāvas trieciena risks.

- Pirms traucējumu novēršanas darbu sākšanas atvienojiet ierīci no elektrotīkla.
- Kļūdas, kas radušās elektriskajā iekārtā, lieciet novērst elektriķim.

Problēma	Iespējamais iemesls	Risinājums
Motors nesāk darboties.	Bloķēts darbrats.	Izņemiet netīrumus no iesūkšanas zonas. Lai iztīrītu sūkni, atveriet ar piemērotu instrumentu motora korpusa aizmugures daļu.
	Termoslēdzis ir izslēdzies.	Uzgaidiet līdz motora termoslēdzis atkal ieslēdz sūkni. Ievērojiet sūknējamo šķidrums maksimālo temperatūru. Pārbaudiet sūkni.
	Tīklā nav sprieguma.	Drošinātāji, strāvas padeve ir jāpārbauda kvalificētam elektriķim.
Sūknis darbojas, bet šķidrums netiek padots.	Pārāk zems ūdens līmenis.	Iegremdējiet dziļāk sūkšanas šļūteni.
	Sūknī iekļuvis gaiss.	Uzpildiet sūkni.
	Sūknis iesūc gaisu.	Pārbaudiet, vai visi pieslēguma savienojumi un filtra vāks ir hermētisks.
	Aizsprotojums iesūkšanas pusē.	Esiet piesardzīgi! Apdedzināšanās risks ar karstu ūdeni! Izņemiet netīrumus no iesūkšanas zonas.
	Spiedvads aizvērts.	Esiet piesardzīgi! Apdedzināšanās risks ar karstu ūdeni! Atveriet spiedvadu.
	Spiediena caurule saliekta.	Iztaisnojiet spiediena cauruli.

Problēma	Iespējamais iemesls	Risinājums
Pārāk mazs pārsūkņētā ūdens daudzums	Spiediena caurule saliekta.	Iztaisnojiet spiediena cauruli.
	Caurules diametrs ir pārāk mazs.	Izmantojiet lielāku spiediena cauruli.
	Aizsprostojums iesūkšanas pusē.	Izņemiet netīrumus no iesūkšanas zonas.
	Pārāk liels pārsūkņēšanas augstums.	Ievērojiet maksimālo pārsūkņēšanas augstumu, skatiet tehniskajos datos!
	Iesūkšanas augstums ir pārāk liels.	Pārbaudiet iesūkšanas augstumu, ievērojiet maksimālo iesūkšanas augstumu, skat. tehnisko informāciju.

**NORĀDĪJUMS**

Nenovērsamu kļūdu gadījumā vērsieties pie mūsu atbildīgā klientu apkalpošanas dienesta.

11 KLIENTU APKALPOŠANAS/SERVISA CENTRS

Jautājumu gadījumā par garantiju, remontu vai rezerves daļām sazinieties ar tuvāko AL-KO servisa centru.

Informāciju par tiem meklējiet šādā vietnē:

www.al-ko.com/service-contacts

12 GARANTĪJA

Iespējamais materiāla vai ražošanas brāķus iekārtā mēs novērsīsim atbilstoši likumā noteiktajam noiļguma termiņam attiecībā uz garantijas prasībām, paturot tiesības izvēlēties remontu vai jaunas preces piegādi. Noiļguma termiņš tiek noteikts, vadoties pēc tās valsts spēkā esošās likumdošanas, kurā ierīce tika nopirkta.

Mūsu garantijas pakalpojumi ir spēkā tikai tad, ja: Garantija zaudē savu spēku, ja:

- ievērojat šo lietošanas instrukciju.
- ierīce tiek izmantota atbilstoši mērķim;
- tiek izmantotas oriģinālās rezerves daļas.
- tiek veikti patstāvīgi remontēšanas mēģinājumi;
- tiek veikta patvaļīga pārbūve;
- ierīce netiek lietota atbilstoši paredzētajam mērķim.

Garantija neattiecas uz:

- krāsas bojājumiem, kas radušies normāla nolietojuma rezultātā;
- dilstošajām detaļām, kas rezerves daļu kartē ir atzīmētas ar rāmīti xxxxxx (x).

Garantijas periods sākas no ierīces pirmreizējās pārdošanas pirmās dienas. Noteicošais ir datums uz pirkuma čeka. Lūdzam jūs ar šo garantijas deklarāciju un pirkuma čeku doties pie sava tirdzniecības pārstāvja vai uz tuvāko oficiālo klientu apkalpošanas centru. Šī deklarācija neskar pircēja likumā noteiktās garantijas prasības pret pārdevēju.

13 EK ATBILSTĪBAS DEKLARĀCIJA

Ar šo mēs paziņojam, ka mūsu piegādātā produkta konstrukcija atbilst saskaņoto ES direktīvu prasībām, ES drošības standartiem un produkta specifiskiem standartiem.

Produkts

Dārza sūknis

Sērijas numurs

G3013015

Ražotājs

AL-KO Geräte GmbH

Ichenhauser Str. 14

D-89359 Kötz

Pilnvarotais pārstāvis par dokumentāciju

Andreas Hedrich

Ichenhauser Str. 14

D-89359 Kötz

Tips

GP 600 ECO

GPI 600 ECO

ES direktīvas

2014/30/ES

2014/35/ES

2000/14/EK

2011/65/ES

Saskaņotie standarti

EN 60335-1:2012

EN 60335-2-41:2012

EN 62233:2008

EN 55014-1:2012

EN 55014-2:2016

EN 61000-3-2:2014

EN 61000-3-3:2014

Skaņas jaudas līmenis

GP 600 ECO

izmērītais/garantētais

76 dB(A) ± 78 dB(A)

GPI 600 ECO

izmērītais/garantētais

76 dB(A) ± 78 dB(A)

Atbilstības deklarācija

2000/14/EK, V Pielikums



2017

Kötz, 01.08.2017.

Wolfgang Hergeth
Rīkotājdirektors

ПЕРЕВОД ОРИГИНАЛЬНОГО РУКОВОДСТВА ПО ЭКСПЛУАТАЦИИ**Оглавление**

1	Информация о руководстве по эксплуатации	190
1.1	Условные обозначения и сигнальные слова	190
2	Описание продукта	191
2.1	Обзор продукта (1, 2)	191
2.2	Принцип действия	191
2.3	INOX	191
2.4	Тепловая защита	191
2.5	Использование по назначению	191
2.6	Случаи неправильного применения	191
3	Указания по технике безопасности	192
3.1	Электрическая безопасность	193
4	Установка	194
4.1	Настройка насоса	194
4.2	Подключение всасывающей линии	194
4.3	Монтаж напорной линии (2)	194
5	Ввод в эксплуатацию	194
5.1	Заполнение насоса	194
6	Управление	195
6.1	Включение насоса	195
6.2	Отключение насоса	195
7	Техобслуживание и уход	196
7.1	Промывка насоса	196
7.2	Устранение засоров	196
8	Хранение	196
9	Утилизация	196
10	Устранение неисправностей	197
11	Сервисное обслуживание	198
12	Гарантия	198
13	Заявление о соответствии ЕС	199

1 ИНФОРМАЦИЯ О РУКОВОДСТВЕ ПО ЭКСПЛУАТАЦИИ

- Немецкая версия содержит оригинальное руководство по эксплуатации. Все остальные языковые версии — это переводы оригинального руководства по эксплуатации.
- Обязательно прочитайте данное руководство по эксплуатации перед вводом в эксплуатацию. Это необходимо для безопасной и безотказной работы.
- Всегда держите это руководство по эксплуатации под рукой, чтобы прочитать его, если вам потребуется информация об устройстве.
- Передавайте устройство другим лицам только вместе с этим руководством по эксплуатации.
- Прочтите и соблюдайте указания по технике безопасности и предупреждения, приведенные в данном руководстве по эксплуатации.

1.1 Основные обозначения и сигнальные слова



ОПАСНОСТЬ!

Указывает на опасную ситуацию, которая, если ее не избежать, приводит к смерти или серьезным травмам.



ПРЕДУПРЕЖДЕНИЕ!

Указывает на потенциально опасную ситуацию, которая, если ее не избежать, может привести к смерти или серьезным травмам.



ОСТОРОЖНО!

Указывает на потенциально опасную ситуацию, которая, если ее не избежать, может привести к травмам легкой и средней тяжести.

ВНИМАНИЕ!

Указывает на ситуацию, которая, если ее не избежать, может привести к имущественному ущербу.



ПРИМЕЧАНИЕ

Специальные указания для облегчения понимания и эксплуатации.

2 ОПИСАНИЕ ПРОДУКТА

В этом руководстве по эксплуатации описаны разные модели насосов. Нужную модель можно идентифицировать по номеру на заводской табличке.

2.1 Обзор продукта (1, 2)

Но-мер	компонента
1	Резьбовая пробка наливного отверстия
2	Выход насоса/разъем для подключения напорного трубопровода
3	Корпус электродвигателя
4	Кнопка ВКЛ/ВЫКЛ
5	Основание насоса
6	Вход насоса/разъем для подключения всасывающей линии
7	Резьбовая пробка сливного отверстия корпуса насоса
8	Напорный трубопровод (аксессуар)
9	Угловой ниппель (аксессуар)
10	Уплотнение (аксессуар)
11	Соединительный ниппель (аксессуар)
12	Уплотнение (аксессуар)
13	Фильтр (аксессуар)
14	Всасывающая линия (аксессуар)

2.2 Принцип действия

Насос всасывает перекачиваемую жидкость через впускные отверстия и перемещает ее к выходному отверстию насоса. Он включается и выключается с помощью включателя/выключателя.

2.3 INOX

Насосы с названием INOX поставляются с арматурой из нержавеющей стали. Это не влияет на конструкцию и принцип действия.

2.4 Тепловая защита

Насос оснащен защитным термореле, отключающим насос при перегреве. После периода охлаждения продолжительностью 15–20 минут насос автоматически включается.

2.5 Использование по назначению

Насос предназначен для частного использования дома и в саду. Его можно применять только в границах рабочего диапазона, с соблюдением указанных технических характеристик.

Насос пригоден для:

- орошения и полива
- перекачивания и выкачивания жидкости из резервуаров (например, из плавательных бассейнов)
- забора воды из колодцев, бочек с дождевой водой и цистерн.

Насос предназначен исключительно для перекачивания следующих жидкостей:

- осветленная вода, дождевая вода;
- хлорированная вода (например, из бассейнов).

Другое или выходящее за рамки данного использование считается использованием не по назначению.

2.6 Случаи неправильного применения

Насос нельзя эксплуатировать в непрерывном режиме. Он не предназначен для перекачивания:

- питьевой воды;
- соленой воды;
- пищевых продуктов;
- грязной воды;
- агрессивных сред, химикатов;
- едких, горючих, взрывоопасных или выделяющих газ жидкостей;
- жидкостей, имеющих температуру выше 35 °С;
- содержащей песок воды и жидкостей с абразивными свойствами.

3 УКАЗАНИЯ ПО ТЕХНИКЕ БЕЗОПАСНОСТИ



ПРЕДУПРЕЖДЕНИЕ!

Опасность травмирования

Неисправность или бездействие предохранительных и защитных устройств могут стать причиной травм.

- Неисправные предохранительные и защитные устройства подлежат ремонту.
 - Никогда не выводите из строя предохранительные и защитные устройства.
- Не поднимайте и не подвешивайте насос за сетевой кабель, не тяните за него при перемещении устройства.
 - Запрещается самовольно вносить изменения в насос и переоборудовать его.
 - Насос и удлинительный кабель должны использоваться только в технически безупречном состоянии. Запрещается использовать поврежденные насосы.
 - Данный насос не предназначен для использования детьми в возрасте до 8 лет и лицами с ограниченными возможностями сенсорной системы или ограниченными интеллектуальными возможностями, а также лицами с недостаточным опытом и знаниями, кроме случаев, если они находятся под наблюдением лица, ответственного за их безопасность, или прошли инструктаж по эксплуатации насоса и понимают связанную с его эксплуатацией опасность. Детям запрещается играть с насосом. Детям запрещается очищать и выполнять обслуживание без присмотра.
 - Лица с очень сильными и сложными ограничениями также должны быть ознакомлены с описанными здесь инструкциями.
 - Держите насос на безопасном расстоянии от животных или выключите его в случае приближения животных.

3.1 Электрическая безопасность



ОПАСНОСТЬ!

Опасность при прикосновении к частям, находящимся под напряжением!

Неисправность насоса или удлинительного кабеля может привести к серьезным травмам!

- Немедленно отсоедините штекер от электрической сети.
 - Подключайте устройство через устройство защитного отключения, срабатывающее при номинальном токе утечки < 30 мА.
- Когда в бассейне или садовом пруду находятся люди, насос не должен работать.
 - Напряжение в сети дома должно соответствовать напряжению, указанному в технических характеристиках; не подключайте устройство к источнику с другим напряжением.
- Насос можно использовать только в электрической системе, отвечающей DIN/VDE 0100, часть 737, 738 и 702. Для обеспечения защиты нужно установить линейный защитный автомат 10 А, а также устройство защитного отключения, срабатывающее при номинальном токе утечки 10/30 мА.
 - Используйте только удлинители, рассчитанные на использование вне помещений — минимальное сечение 1,5 мм². Всегда полностью разматывайте кабельные катушки.
 - Запрещается использовать поврежденные или ломкие удлинительные кабели.
 - Перед каждым вводом в эксплуатацию проверяйте состояние удлинительного кабеля.

4 УСТАНОВКА

4.1 Настройка насоса

1. Подготовьте ровную и твердую поверхность.
2. Установите насос горизонтально, в защищенном от затопления месте.
 - Насос должен быть защищен от дождя и прямого попадания струи воды.

4.2 Подключение всасывающей линии



ПРИМЕЧАНИЕ

На входе насоса рекомендуем использовать гибкие шланги. При этом насос не подвергается механическим и тяговым нагрузкам.

1. Подберите длину всасывающей линии так, чтобы предотвратить сухой ход насоса. Всасывающая линия должна всегда находиться не менее чем на 30 см ниже поверхности воды.
2. Подключение всасывающей линии. Обеспечьте плотное соединение без повреждения резьбы.
3. При незначительном содержании песка в воде между всасывающей линией и входом насоса необходимо установить фильтр предварительной очистки. Обратитесь за консультацией к своему дилеру.
4. Всегда прокладывайте всасывающую линию с подъемом.



ПРИМЕЧАНИЕ

При высоте всасывания более 4 м необходимо использовать всасывающий шланг с диаметром более 1 дюйма. Рекомендуем использовать гарнитуру AL-KO с всасывающим шлангом, всасывающим фильтром и клапаном для предотвращения обратного тока. Обратитесь за консультацией к своему дилеру.

4.3 Монтаж напорной линии (2)

1. Ввинтите соединительный ниппель (11) с уплотнением (12) к выходному отверстию насоса.
2. Ввинтите угловой ниппель (9) с уплотнением (10) на соединительный ниппель (11) и поверните угловой ниппель в нужном направлении.
3. Присоедините напорный трубопровод (8) к угловому ниппелю (9).
4. Откройте все запоры напорного трубопровода (клапан, форсунки, водопроводный кран).

5 ВВОД В ЭКСПЛУАТАЦИЮ

5.1 Заполнение насоса

ВНИМАНИЕ!

Опасность повреждения оборудования!

Сухой ход приводит к выходу насоса из строя!

- Перед каждым вводом в эксплуатацию насос нужно полностью заполнять водой, чтобы он сразу же мог начать процесс всасывания.

1. Откройте резьбовую пробку наливного отверстия (1).
2. Заливайте воду через резьбовую пробку наливного отверстия до тех пор, пока ее уровень не дойдет до отметки на корпусе насоса.
3. Снова вкрутите резьбовую пробку наливного отверстия (1).

6 УПРАВЛЕНИЕ

6.1 Включение насоса

1. Откройте все запоры напорного трубопровода (клапан, форсунку, водопроводный кран).
2. Вставьте штекер сетевого кабеля в розетку.
3. Включите насос с помощью выключателя (4).

ВНИМАНИЕ!

Опасность повреждения оборудования!

Закрытый напорный трубопровод может привести к повреждению насоса!

- Не допускайте работы насоса при закрытом напорном трубопроводе.

6.2 Отключение насоса

1. Выключите садовый насос с помощью выключателя (4).
2. Закройте все имеющиеся в напорной линии запорные устройства.



ОСТОРОЖНО!

Угроза получения травм от горячей воды

При длительной работе с закрытой напорной стороной (>10 мин) вода в насосе может сильно нагреться, так что произойдет ее неконтролируемое вытекание!

- Отключите насос от сети и дайте воде и насосу остыть.
- Повторное использование насоса возможно только после устранения всех дефектов!

Угроза получения травм от горячей воды может возникнуть при:

- неправильной установке;
- закрытой напорной стороне;
- недостаточном количестве воды во всасывающей.

Необходимые действия

1. Отключите насос от электросети и дайте насосу и воде остыть.
2. Проверьте установку насоса и уровень воды.
3. Повторное использование насоса возможно только после устранения всех дефектов!

7 ТЕХОБСЛУЖИВАНИЕ И УХОД

7.1 Промывка насоса

После перекачивания содержащей хлор воды из бассейна или жидкостей, оставляющих налет, насос необходимо промывать чистой водой.

7.2 Устранение засоров

1. Отключите насос от сети и предохраните его от повторного включения.
2. Снимите всасывающую линию на входе насоса.
3. Подключите напорный трубопровод к водопроводу.
4. Вода должна протекать через корпус насоса, пока не будет устранен засор.
5. Коротким включением проверьте свободное вращение насоса.
6. Введите насос в эксплуатацию, как описано.

8 ХРАНЕНИЕ

1. Слейте воду из всасывающего и напорного трубопроводов.
2. Открутите резьбовую пробку сливного отверстия и дайте воде вытечь из насоса.
3. Снова вкрутите резьбовую пробку сливного отверстия и разместите насос и принадлежности на хранение в защищенном от мороза месте.



ПРИМЕЧАНИЕ

При угрозе замерзания систему нужно полностью опорожнить, и разместить насос в защищенном от мороза месте.

9 УТИЛИЗАЦИЯ



Электрическое и электронное оборудование не относится к бытовому мусору.

Его необходимо собирать и утилизировать отдельно!

Упаковка, устройство и принадлежности изготовлены из пригодных для переработки материалов и подлежат соответствующей утилизации.

10 УСТРАНЕНИЕ НЕИСПРАВНОСТЕЙ

**ОПАСНОСТЬ!****Опасность поражения электрическим током!**

При работе с насосом есть опасность получения электрического удара.

- Перед любыми работами по устранению неисправностей вынимайте из розетки сетевой кабель.
- Неисправности электросистемы должны устранять профессиональные электрики.

Неисправность	Возможная причина	Способ устранения
Двигатель не работает.	Заблокировано рабочее колесо.	Удалите загрязнение на участке всасывания. Через отверстие сзади на корпусе электродвигателя очистите его с помощью подходящего инструмента.
	Термореле отключило двигатель.	Подождите, пока термореле снова не включит насос. Следите за максимально допустимой температурой перекачиваемой жидкости. Проверку насоса поручайте специалистам.
	Нет сетевого напряжения.	Проверьте предохранитель, поручите электрику проверить линию электроснабжения.
Насос работает, но не перекачивает жидкость.	Слишком низкий уровень жидкости.	Глубже погрузите всасывающий шланг.
	Воздух в корпусе насоса.	Заполните насос.
	Насос всасывает воздух.	Проверьте герметичность всех соединений и крышки фильтра.
	Засорен всасывающий трубопровод.	Осторожно! Угроза ожогов при попадании горячей воды! Удалите загрязнение на участке всасывания.
	Закройте напорный трубопровод.	Осторожно! Угроза ожогов при попадании горячей воды! Откройте напорный трубопровод.
Перегнулся напорный шланг.	Выпрямите напорный шланг.	

Неисправность	Возможная причина	Способ устранения
Недостаточный перекачиваемый объем	Перегнулся напорный шланг.	Выпрямите напорный шланг.
	Недостаточный диаметр шланга.	Используйте напорный шланг большего диаметра.
	Засорен всасывающий трубопровод.	Удалите загрязнение на участке всасывания.
	Слишком большая высота подачи.	Соблюдайте максимальную высоту подачи, см. технические характеристики!
	Слишком большая высота всасывания.	Проверьте высоту всасывания, обратите внимание на максимальную высоту всасывания — см. технические характеристики.



ПРИМЕЧАНИЕ

Если неисправность не удастся устранить, обращайтесь в нашу сервисную службу.

11 СЕРВИСНОЕ ОБСЛУЖИВАНИЕ

Если у вас есть вопросы относительно гарантии, ремонта или запасных частей, обратитесь в ближайший сервисный центр AL-KO.

Адрес можно найти в Интернете по следующему адресу:
www.al-ko.com/service-contacts

12 ГАРАНТИЯ

Мы устраняем возможные дефекты материалов или производства в течение срока давности, установленного законом в отношении рекламаций по качеству, путем ремонта или замены изделия. Срок давности определяется законодательством страны, в которой было приобретено устройство.

Наше гарантийное обязательство действительно только при:

- Соблюдайте данное руководство по эксплуатации
- надлежащем обращении;
- использовании оригинальных запасных частей.
- самостоятельных попытках ремонта;
- самостоятельных технических изменениях;
- использовании не по назначению.

Гарантия не распространяется на:

- повреждения лакокрасочного покрытия, вызванные нормальным износом;
- изнашивающиеся части, обозначенные в ведомости запасных частей рамкой [xxxxxx (x)].

Гарантийный срок начинается после покупки первым конечным пользователем. Определяющим фактором служит дата на документе, подтверждающем покупку. Обращайтесь с настоящим сертификатом и документом, подтверждающим покупку, к своему дилеру или в ближайший авторизованный сервисный центр. Настоящий сертификат не касается гарантируемых законом прав на претензии покупателя к продавцу.

13 ЗАЯВЛЕНИЕ О СООТВЕТСТВИИ ЕС

Настоящим заявляем, что данный продукт в реализуемой на рынке форме соответствует требованиям гармонизированных директив ЕС, стандартов безопасности ЕС и специальных стандартов, распространяющихся на данный продукт.

Продукт Садовый насос	Производитель AL-KO Geräte GmbH Ichenhauser Str. 14 D-89359 Kötz	Лицо, ответственное за составление документа Andreas Hedrich Ichenhauser Str. 14 D-89359 Kötz
Серийный номер G3013015		
Тип GP 600 ECO GPI 600 ECO	Директивы ЕС 2014/30/EC 2014/35/EC 2000/14/EC 2011/65/EC	Гармонизированные стандарты EN 60335-1:2012 EN 60335-2-41:2012 EN 62233:2008 EN 55014-1:2012 EN 55014-2:2016 EN 61000-3-2:2014 EN 61000-3-3:2014
Уровень звуковой мощности GP 600 ECO Измеренный/гарантированный 76 дБ(А) / 78 дБ(А) GPI 600 ECO Измеренный/гарантированный 76 дБ(А) / 78 дБ(А)	Заявление о соответствии 2000/14/EC Приложение V	



Kötz, 01.08.2017 г.

Wolfgang Hergeth
Управляющий директор

ПЕРЕКЛАД ОРИГІНАЛУ ПОСІБНИКА З ЕКСПЛУАТАЦІЇ**Зміст**

1	Інформація про посібник із експлуатації	201
1.1	Умовні позначення та сигнальні слова	201
2	Опис пристрою	202
2.1	Візуальний опис пристрою (1, 2).....	202
2.2	Функціонування.....	202
2.3	INOX.....	202
2.4	Тепловий захист	202
2.5	Використання за призначенням.....	202
2.6	Можливе неправильне використання	202
3	Правила техніки безпеки	203
3.1	Електрична безпека.....	204
4	Монтаж.....	205
4.1	Налаштування насоса	205
4.2	Встановлення усмоктувального трубопроводу	205
4.3	Складання напірного трубопроводу (2)	205
5	Введення в експлуатацію	205
5.1	Заповнення насоса	205
6	Експлуатація.....	206
6.1	Увімкнення насоса	206
6.2	Вимкнення насоса	206
7	Технічне обслуговування та догляд	207
7.1	Промивання насоса	207
7.2	Усунення закупорювання	207
8	Зберігання.....	207
9	Утилізація.....	207
10	Усунення несправностей	208
11	Служба підтримки / сервісна служба	209
12	Гарантія.....	209
13	Декларація про відповідність стандартам ЄС	210

1 ІНФОРМАЦІЯ ПРО ПОСІБНИК ІЗ ЕКСПЛУАТАЦІЇ

- Німецька версія містить оригінальний посібник із експлуатації. Всі інші мовні версії — це переклади оригінального посібника з експлуатації.
- Обов'язково прочитайте цей посібник із експлуатації перед введенням в експлуатацію. Це є необхідною умовою безпечної та безвідмовної роботи.
- Завжди тримайте цей посібник із експлуатації під рукою, щоб прочитати його, якщо вам знадобиться інформація про пристрій.
- Передавайте пристрій іншим особам тільки разом з цим посібником із експлуатації.
- Прочитайте та дотримуйтеся вказівок з техніки безпеки та попереджень, що містяться в цьому посібнику з експлуатації.

1.1 Умовні позначення та сигнальні слова



НЕБЕЗПЕКА!

Вказує на небезпечну ситуацію, яка, якщо її не уникнути, призводить до смерті або серйозних травм.



ПОПЕРЕДЖЕННЯ!

Вказує на потенційно небезпечну ситуацію, яка, якщо її не уникнути, може призвести до смерті або серйозних травм.



ОБЕРЕЖНО!

Вказує на потенційно небезпечну ситуацію, яка, якщо її не уникнути, може призвести до травми легкої та середньої тяжкості.

УВАГА!

Вказує на ситуацію, яка, якщо її не уникнути, може призвести до майнового збитку.



ПРИМІТКА

Спеціальні вказівки для кращого розуміння та полегшення роботи.

2 ОПИС ПРИСТРОЮ

У цьому посібнику з експлуатації описано різні моделі насосів із бензиновим двигуном. Визначте модель за фірмовою табличкою.

2.1 Візуальний опис пристрою (1, 2)

Ном ер	компонента
1	Пробка заливного отвору
2	Вихід із насоса / з'єднання для напірного трубопроводу
3	Корпус двигуна
4	Вмикач/вимикач
5	Опора насоса
6	Вхід у насос / з'єднання для усмоктувального трубопроводу
7	Пробка зливного отвору на корпусі насоса
8	Напірний трубопровід (додатково)
9	Кутовий ніпель (додатково)
10	Ущільнення (додатково)
11	З'єднувальний ніпель (додатково)
12	Ущільнення (додатково)
13	Фільтр (додатково)
14	Усмоктувальний трубопровід (додатково)

2.2 Функціонування

Насос усмоктує воду через вхідні отвори та подає її до виходу з насоса. Насос приводиться в дію за допомогою вмикача/вимикача.

2.3 INOX

Насоси з позначкою «INOX» постачаються з обладнанням із нержавіючої сталі. Це не впливає на принцип встановлення та функціонування.

2.4 Тепловий захист

Насос оснащено термічним вимикачем, який вмикає двигун у разі перегрівання. Після фази охолодження протягом прибіл. 15 – 20 хвилин насос знову самостійно вмикається.

2.5 Використання за призначенням

Насос призначений для приватного використання в будинку та саду. Його можна експлуатувати тільки за призначенням згідно з технічними даними.

Насос призначений для:

- зрошення та поливання;
- заповнювання та висмоктування води з ємностей (наприклад, басейни для плавання);
- забору води з криниць, ємностей для накопичення дощової води та цистерн.

Насос призначений тільки для подавання таких рідин:

- освітлена вода, дощова вода;
- хлорована вода (для басейнів);

Будь-яке інше використання вважається використанням не за призначенням.

2.6 Можливе неправильне використання

Насос заборонено використовувати в режимі постійної роботи. Він не призначений для подавання таких речовин:

- питна вода;
- солоня вода;
- продукти харчування;
- брудна вода;
- агресивні середовища, хімікати;
- їдкі, горючі, вибухові або газоподібні рідини;
- рідини з температурою понад 35°C;
- вода з піском і чистильні рідини.

3 ПРАВИЛА ТЕХНІКИ БЕЗПЕКИ



ПОПЕРЕДЖЕННЯ!

Небезпека травмування

Несправність або відсутність запобіжних та захисних пристроїв можуть призвести до серйозних травм.

- Несправні запобіжні та захисні елементи слід відремонтувати.
 - У жодному разі не виводьте з ладу запобіжні та захисні пристрої.
- У жодному разі не підіймайте насос вище з'єднувального кабелю, не транспоруйте та не закріплюйте його.
 - Самовільні модифікації або перебудови насосу заборонені.
 - Використовуйте насос та подовжувальний кабель лише у бездоганному технічному стані. Пошкоджені насоси заборонено експлуатувати.
- Цей насос не призначений для використання дітьми у віці до 8 років та особами з обмеженими фізичними відчуттями чи розумовими здібностями, а також без належного досвіду та знань, окрім випадків, якщо вони знаходяться під наглядом особи, відповідальної за їх безпеку, або пройшли інструктаж із експлуатації насоса та усвідомлюють пов'язану з його експлуатацією небезпеку. Дітям заборонено бавитися з насосом. Дітям заборонено очищати і виконувати обслуговування без нагляду.
 - Особи з дуже сильними і складними обмеженнями також повинні ознайомитися з описаними тут інструкціями.
 - Тримайте пристрій на безпечній відстані від тварин або вимкніть його в разі наближення тварин.

3.1 Електрична безпека



НЕБЕЗПЕКА!

Небезпека під час дотику до струмопровідних деталей!

Несправність насоса або подовжувального кабелю може призвести до серйозних травм!

- Негайно від'єднайте штекер від електричної мережі.
 - Підключайте пристрій через автоматичний запобіжний вимикач із номінальним струмом пошкодження < 30 мА.
- Коли в басейні або садовому ставку знаходяться люди, насос не має працювати.
 - Домашня мережева напруга повинна збігатися з даними для мережевої напруги в технічній документації. Не використовуйте будь-яку іншу напругу живлення.
 - Насос дозволено використовувати тільки на електричних пристосуваннях згідно з DIN/VDE 0100, частина 737, 738 та 702. Для захисту запобіжником треба встановити лінійний захисний автомат 10 А і автомат захисного вимикання струму пошкодження з номінальним струмом пошкодження 10/30 мА.
 - Використовуйте тільки подовжувальні кабелі, що призначені для використання на відкритому повітрі, з мінімальним поперечним перетином 1,5 мм². Кабельні барабани повинні бути повністю розмотані.
 - Забороняється використовувати пошкоджені та зношені подовжувальні кабелі.
 - Перед кожним введенням в експлуатацію перевіряйте стан подовжувальних кабелів.

4 МОНТАЖ

4.1 Налаштування насоса

1. Підготуйте рівну та тверду поверхню.
2. Встановіть насос горизонтально, в захищеному від затоплення місці.
 - Переконайтеся в тому, що насос захищено від дощу та прямого струменя води.

4.2 Встановлення усмоктувального трубопроводу



ПРИМІТКА

Ми рекомендуємо встановити гнучкий трубопровід на вході в насос. Таким чином можна уникнути механічного тиску чи впливу на насос.

1. Підберіть довжину всмоктувального трубопроводу так, щоб запобігти сухому ходу насоса. Усмоктувальний трубопровід повинен завжди знаходитися щонайменше на 30 см нижче поверхні води.
2. Встановіть усмоктувальний трубопровід. При цьому зверніть увагу на герметичність з'єднання, не пошкоджуючи різьбу.
3. Якщо вода містить пісок, треба встановити фільтр попереднього очищення між усмоктувальним трубопроводом та входом у насос. Для цього зверніться до свого дилера.
4. Завжди прокладайте усмоктувальний трубопровід з нахилом вгору.



ПРИМІТКА

Якщо висота всмоктування перевищує 4 м, необхідно встановити усмоктувальний шланг діаметром більше 1". Ми рекомендуємо використовувати комплект для всмоктування AL-KO зі всмоктувальним шлангом, приймальною сіткою та стопором зворотного потоку. Запитуйте в спеціалізованих магазинах.

4.3 Складання напірного трубопроводу (2)

1. Вкрутіть з'єднувальний ніпель (11) з ущільненням (12) до виходу з насоса.
2. Вкрутіть кутовий ніпель (9) з ущільненням (10) на з'єднувальний ніпель (11) і поверніть кутовий ніпель в потрібному напрямку.
3. Приєднайте напірний трубопровід (8) до кутового ніпеля (9).
4. Відкрите стопорний пристрій напірного трубопроводу (клапани, форсунки, водопровідний кран).

5 ВВЕДЕННЯ В ЕКСПЛУАТАЦІЮ

5.1 Заповнення насоса

УВАГА!

Небезпека пошкодження обладнання!

Експлуатація насосу пошкоджує насос!

- Перед кожним введенням в експлуатацію насос потрібно наповнювати водою до рівня переливання, щоб він відразу міг здійснювати процес усмоктування.

1. Відкрийте різьбову пробку отвору для заливання води (1).
2. Заливайте воду через різьбову пробку отвору для заливання води, доки корпус насоса не заповниться водою до відповідної позначки.
3. Знову закрутіть пробку заливного отвору (1).

6 ЕКСПЛУАТАЦІЯ

6.1 Увімкнення насоса

1. Відкрийте стопорний пристрій напірного трубопроводу (клапан, форсунку, водопровідний кран).
2. Вставте роз'єм живлення з'єднувального кабелю в розетку.
3. Натисніть вмикач/вимикач (4) насоса.

УВАГА!

Небезпека пошкодження обладнання!

Закритий напірний трубопровід може привести до пошкодження насоса!

- Насос ніколи не повинен працювати із закритим напірним трубопроводом.

6.2 Вимкнення насоса

1. Вимкніть насос після його використання за допомогою вмикача/вимикача (4).
2. Закрийте всі стопорні пристрої напірного трубопроводу.



ОБЕРЕЖНО!

Небезпека травмування через гарячу воду

У разі тривалої експлуатації (>10 хв.) із закритою напірною стороною вода у насосі може дуже нагрітися та неконтрольовано витікати!

- Від'єднайте насос від мережі та дайте насосу та воді охолонути.
- Експлуатуйте насос знову тільки після усунення всіх несправностей!

Небезпека травмування через гарячу воду може виникнути через:

- неправильну установку;
- закритий напірний бік;
- недостатню кількість води в усмоктувальному трубопроводі.

Вживання заходів

1. Від'єднайте насос від електромережі та дайте насосу та воді охолонути.
2. Перевірте встановлення насоса і рівень води.
3. Експлуатуйте насос знову тільки після усунення всіх несправностей!

7 ТЕХНІЧНЕ ОБСЛУГОВУВАННЯ ТА ДОГЛЯД

7.1 Промивання насоса

Після подавання хлорованої води до плавального басейну чи рідин, що залишають після себе осад, слід промити насос чистою водою.

7.2 Усунення закупорювання

1. Вимкніть насос від мережі і захистіть його від повторного вмикнення.
2. Зніміть всмоктувальний трубопровід на вході насоса.
3. Підключіть напірний трубопровід до водопроводу.
4. Забезпечте протікання води через корпус насоса, доки закупорювання не буде усунуто.
5. Коротким включенням перевірте вільне обертання насоса.
6. Введіть насос в експлуатацію, як описано.

8 ЗБЕРІГАННЯ

1. Злийте воду з всмоктувального та напірного трубопроводів.
2. Відкрутіть різьбову пробку зливного отвору і дайте воді витекти з насоса.
3. Знову вкрутіть різьбову пробку зливного отвору і розмістіть насос і приладдя для зберігання в захищеному від морозу місці.



ПРИМІТКА

При ймовірності замороження необхідно повністю злити воду та передислокувати насос в місце захищене від надмірно низької температури.

9 УТИЛІЗАЦІЯ

 Електронні та електричні пристрої не належать до звичайних побутових відходів. Їх слід збирати та викидати окремо.

Упаковка, прилад і приладдя виготовлені з придатних для переробки матеріалів і підлягають відповідній утилізації.

10 УСУНЕННЯ НЕСПРАВНОСТЕЙ

**НЕБЕЗПЕКА!****Небезпека ураження електричним струмом!**

Перед будь-якими роботами з усунення несправностей виймайте з розетки мережевий кабель.

- Перед здійсненням будь-яких робіт з усунення неполадок завжди витягуйте штекер із мережі живлення.
- Неполадки в електричних приладах має усувати кваліфікованих електрик.

Несправність	Можлива причина	Усунення несправностей
Двигун не працює.	Робоче колесо заблоковано.	Видаліть бруд у зоні всмоктування. Здійсніть чищення через отвір за корпусом двигуна за допомогою відповідного інструмента.
	Термовимикач вимкнувся.	Зачекайте, доки термовимикач знову ввімкне насос. Слідкуйте за максимальною температурою подаваного середовища. Потрібно перевірити насос.
	Мережева напруга відсутня.	Кваліфікованих електрик має перевірити датчики та електроживлення.
Насос працює, але не подає рідину.	Рівень води надто низький.	Глибоко занурити всмоктувальний шланг.
	Повітря в корпусі насоса.	Заповніть насос.
	Насос усмоктує повітря.	Перевірте на герметичність усі з'єднувальні трубопроводи та кришку фільтра.
	Закупорювання під час усмоктування.	Обережно! Небезпека отримання опіків через гарячу воду! Видаліть бруд у зоні всмоктування.
	Напірний трубопровід закритий.	Обережно! Небезпека отримання опіків через гарячу воду! Відкрийте напірний трубопровід.
	Напірний шланг зігнутий.	Розправити напірний шланг.

Несправність	Можлива причина	Усунення несправностей
Об'єм подаваної рідини надто малий	Напірний шланг зігнутий.	Розправити напірний шланг.
	Діаметр шланга надто малий.	Використовуйте напірний шланг із більшим діаметром.
	Закупорювання під час усмоктування.	Видаліть бруд у зоні всмоктування.
	Висота подавання надто велика.	Зважайте на висоту подавання, див. технічні характеристики!
	Висота всмоктування надто велика.	Перевірити висоту всмоктування, зважати на макс. висоту всмоктування — див. технічну документацію.

**ПРИМІТКА**

У разі виникнення неполадок, які ви не можете усунути самостійно, зверніться до нашого сервісного центру.

11 СЛУЖБА ПІДТРИМКИ / СЕРВІСНА СЛУЖБА

Якщо у вас є питання щодо гарантії, ремонту або запасних частин, зверніться в найближчий сервісний центр AL-KO.

Адресу можна знайти в Інтернеті за посиланням:

www.al-ko.com/service-contacts

12 ГАРАНТІЯ

До закінчення строку давності рекламаций, установленого за законом, виробник усуває можливі дефекти матеріалу чи виробничий брак шляхом ремонту або заміни (на свій вибір). Строк давності визначається законодавством країни, у якій прилад було куплено.

Гарантія зберігається лише за таких умов:

- Дотримуйтеся цього посібника з експлуатації
- Використання приладу за призначенням
- Використання оригінальних запчастин

Гарантія анулюється за таких умов:

- Самовільний ремонт
- Самовільна зміна технічних характеристик
- Використання не за призначенням

Гарантія не поширюється на:

- Пошкодження лакофарбового покриття, спричинене звичайним зношуванням
- частини, що зношуються, позначені у відомості запасних частин рамкою: xxxxxx (x)

Відлік гарантійного терміну розпочинається з дати придбання виробу першим кінцевим споживачем. Дата придбання вказана в чеку. У разі виникнення гарантійного випадку зверніться з цією заявою та оригіналом квитанції, що підтверджує покупку, до свого дилера або в найближчу авторизовану сервісну службу. Це гарантійне зобов'язання не змінює встановлені законом претензії покупця до продавця.

13 ДЕКЛАРАЦІЯ ПРО ВІДПОВІДНІСТЬ СТАНДАРТАМ ЄС

Ми заявляємо, що цей виріб у формі, в якій він представлений на ринку, відповідає вимогам гармонізованих директив ЄС, стандартів безпеки ЄС і застосованих до нього стандартів.

Виріб

Садовий насос

Серійний номер

G3013015

Виробник

AL-KO Geräte GmbH

Ichenhauser Str. 14

D-89359 Kötz

Уповноважена особа, що склала документацію

Andreas Hedrich

Ichenhauser Str. 14

D-89359 Kötz

Тип

GP 600 ECO

GPI 600 ECO

Директиви ЄС

2014/30/ЄС

2014/35/ЄС

2000/14/ЄС

2011/65/ЄС

Гармонізовані стандарти

EN 60335-1:2012

EN 60335-2-41:2012

EN 62233:2008

EN 55014-1:2012

EN 55014-2:2016

EN 61000-3-2:2014

EN 61000-3-3:2014

Рівень звукової потужності

GP 600 ECO

вимірний/гарантований

76 дБ (A) / 78 дБ (A)

GPI 600 ECO

вимірний/гарантований

76 дБ (A) / 78 дБ (A)

Декларація про відповідність стандартам

2000/14/EG Додаток V



2017

Kötz, 01.08.2017

Wolfgang Hergeth
Керуючий директором

