



RS 10-1 L



RS 100 L



RS 16 L



RS 16-2 L



RS 13 L



RS 10-3 L



RS 21 L



RS 10 L



RS 10-4 L



RS 10-10 L



RS 14 L



RS 15 L



RS 10-5 L



RS 10-6 L

Information  
RS Serie

DE

GB

FR

NL

IT

ES

PT

SE

DK

FI

NO

GR

TR

HU

CZ

SK

PL

RO

SI

HR

EE

LT

LV

RU

BG

CN

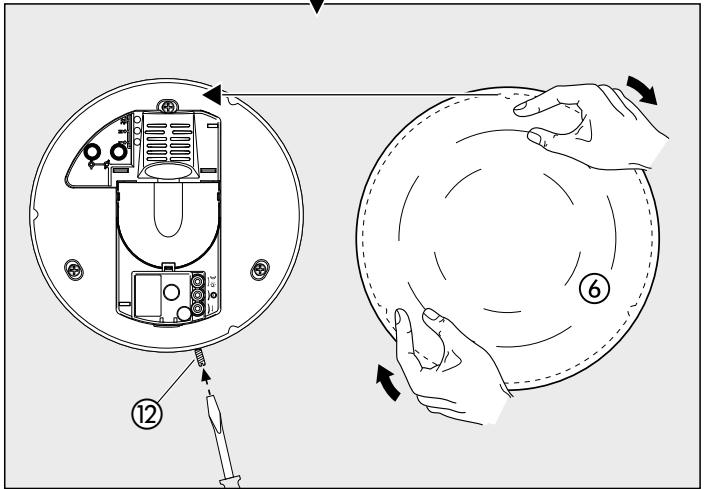
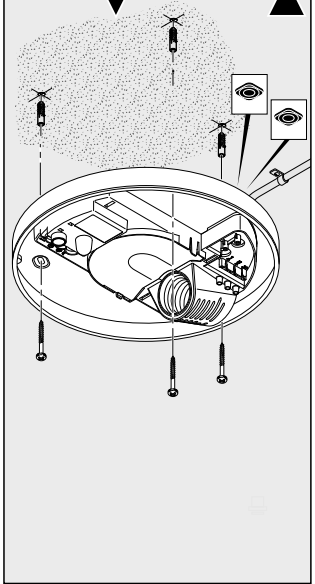
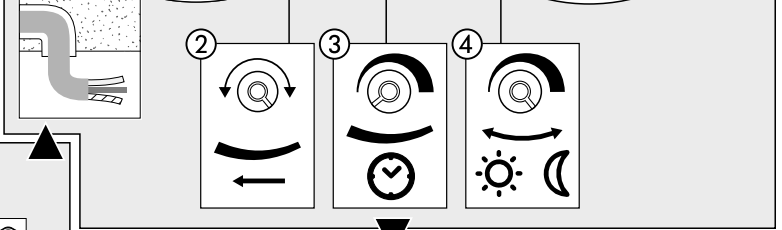
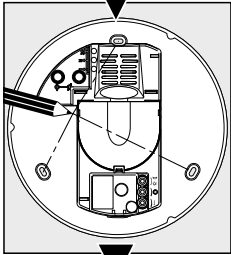
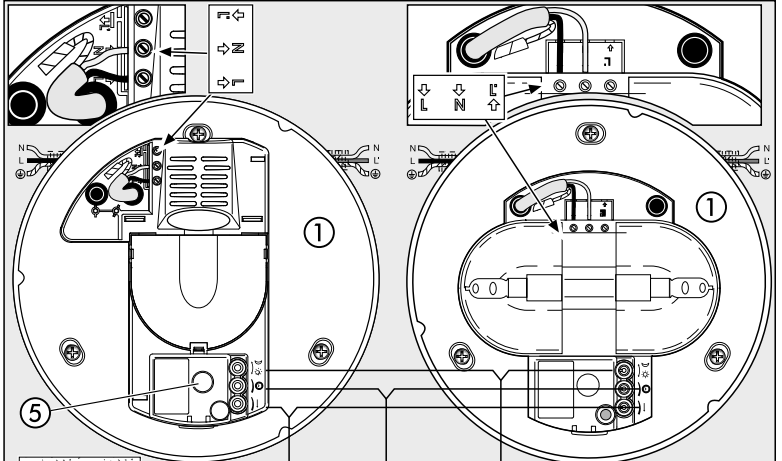
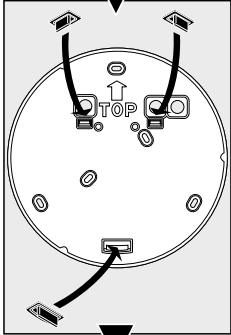
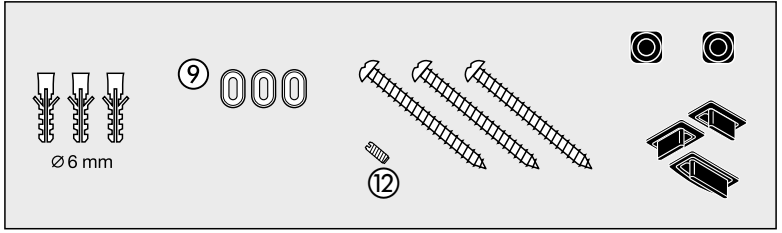
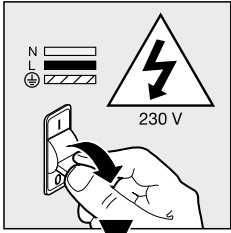

# RS 21 L

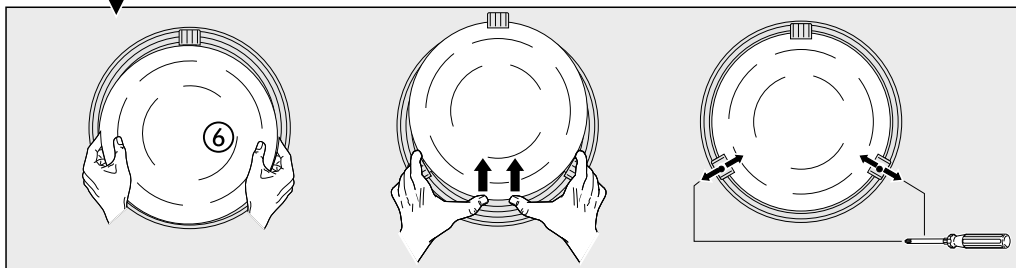
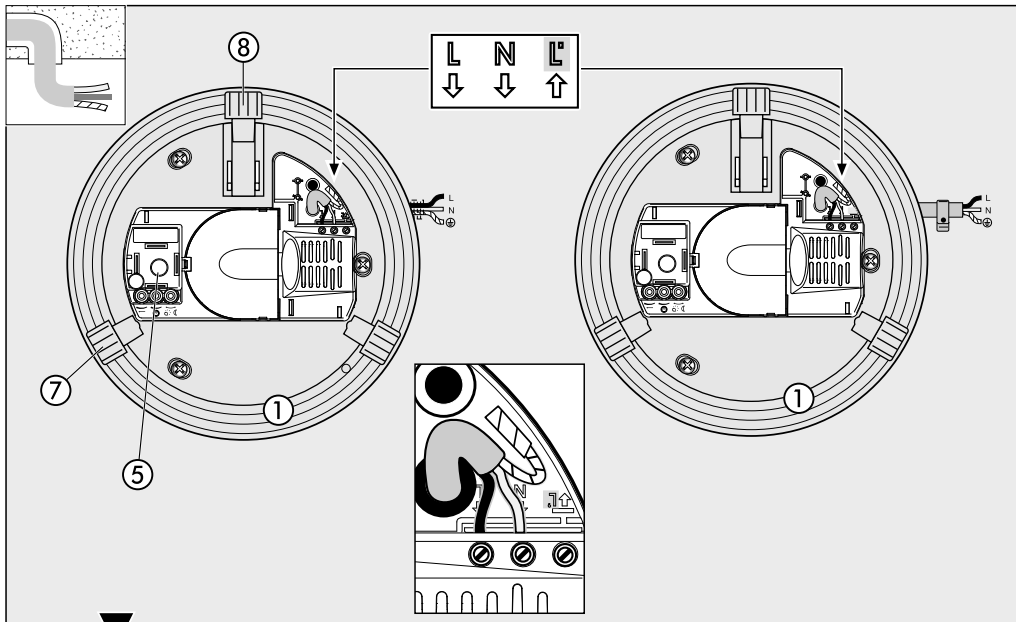
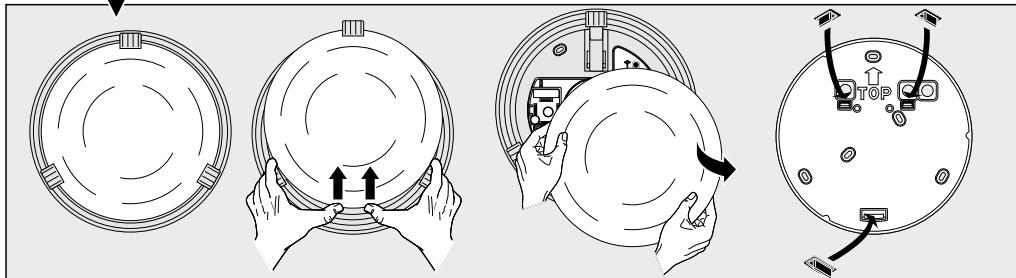
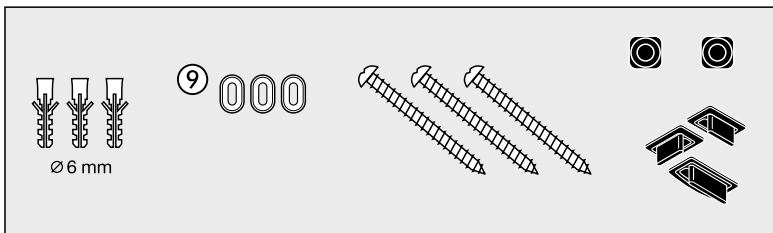
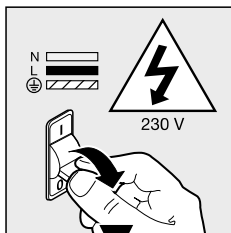

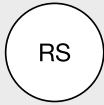

+

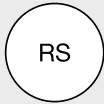
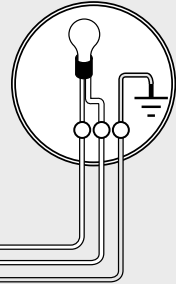
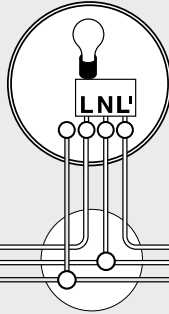

+

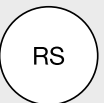
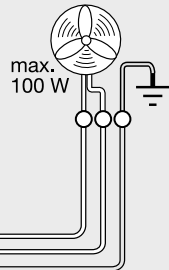
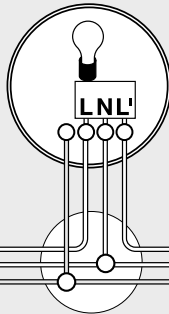

+

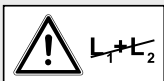
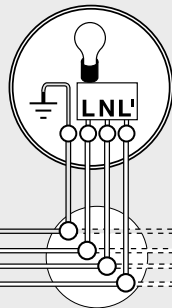
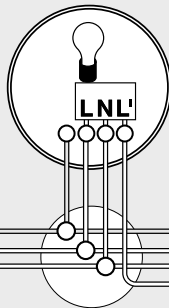

L<sub>1</sub>

L<sub>2</sub>

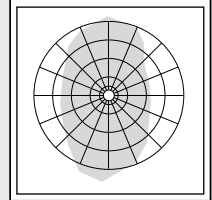
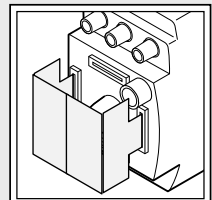
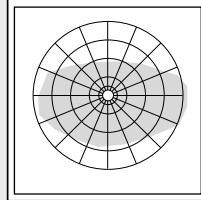
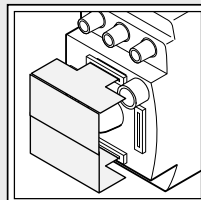
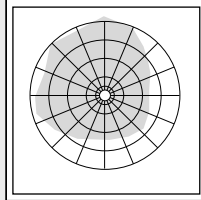
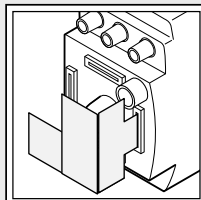
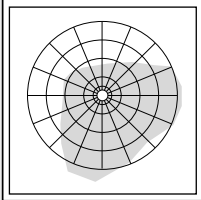
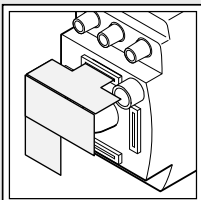
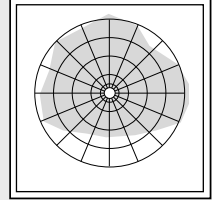
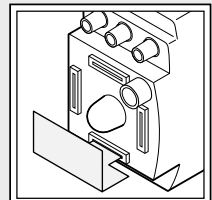
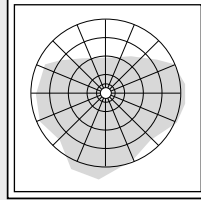
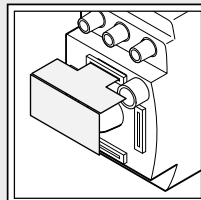
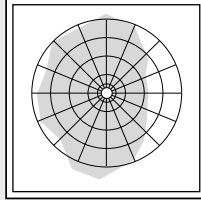
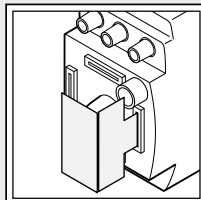
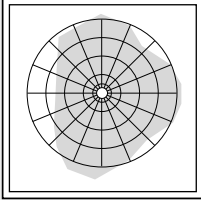
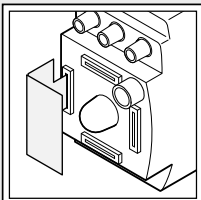
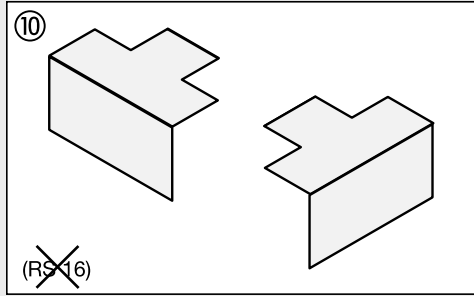
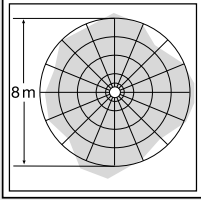
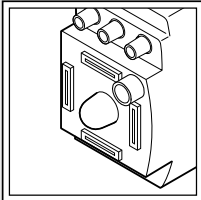

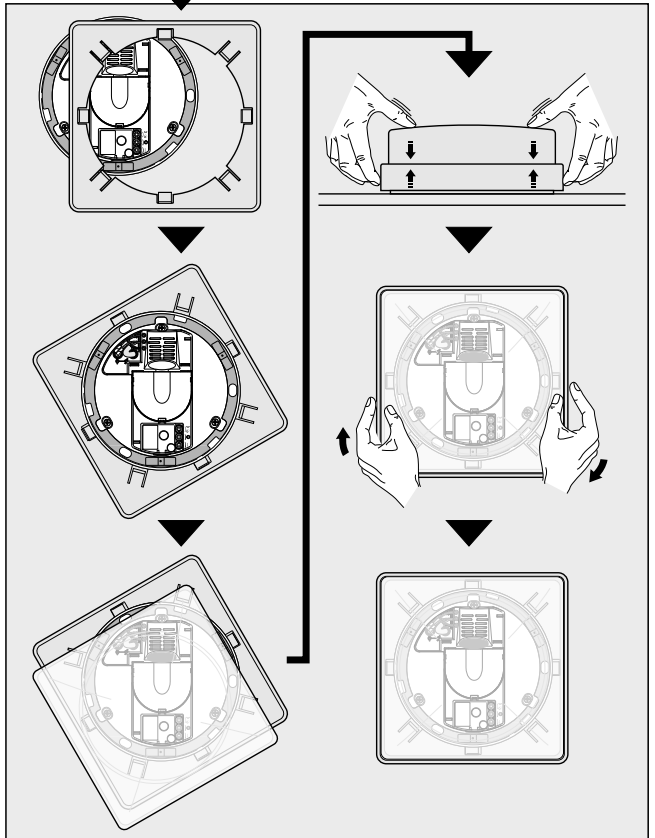
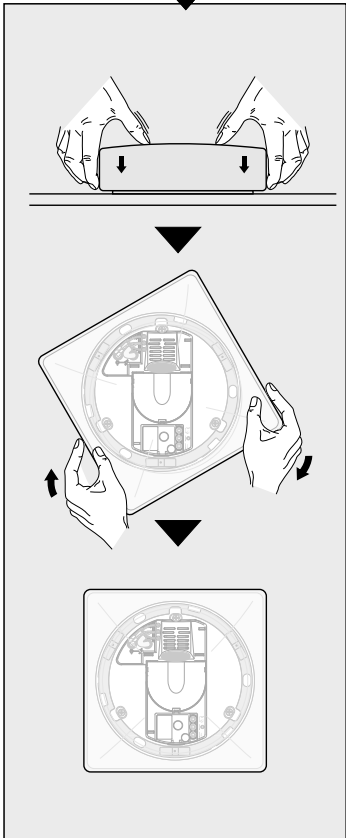
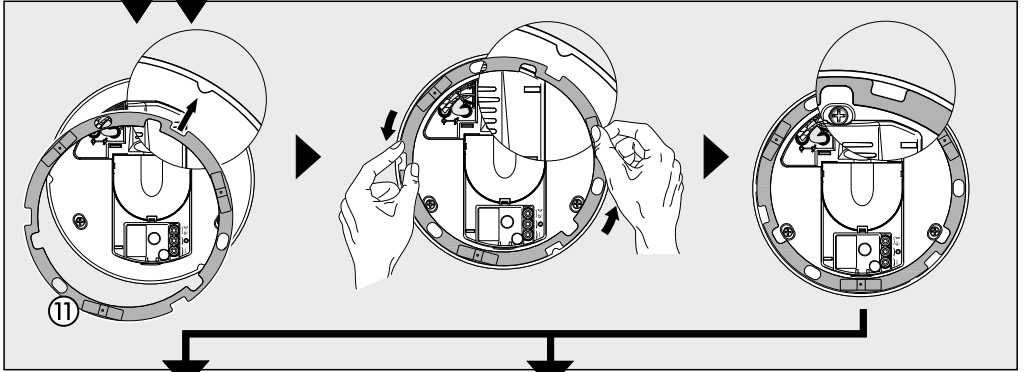
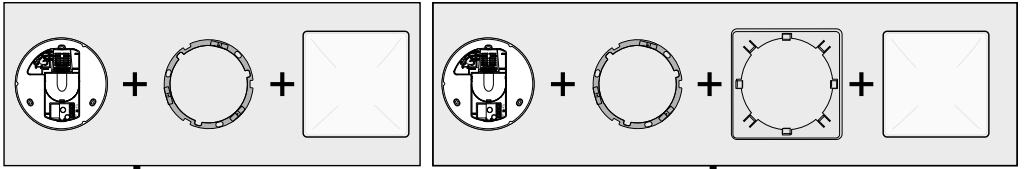

RS 10-3 L / RS10-4 L

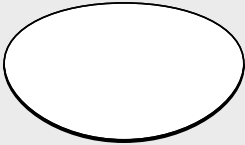
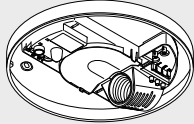
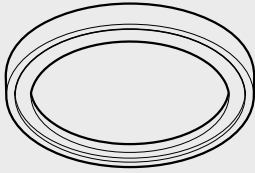

RS 10-5 L

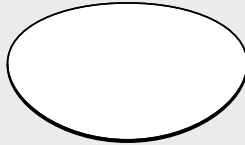
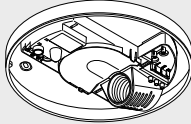
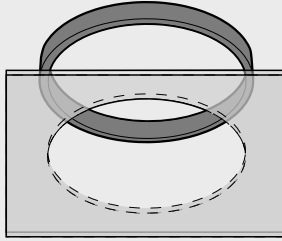

RS 10-6 L / RS 10-9 L / RS 109 L  
RS 10-11 L

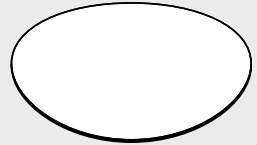
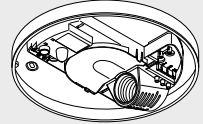
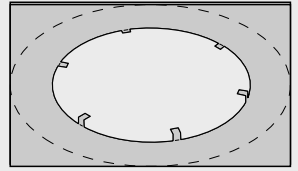

9

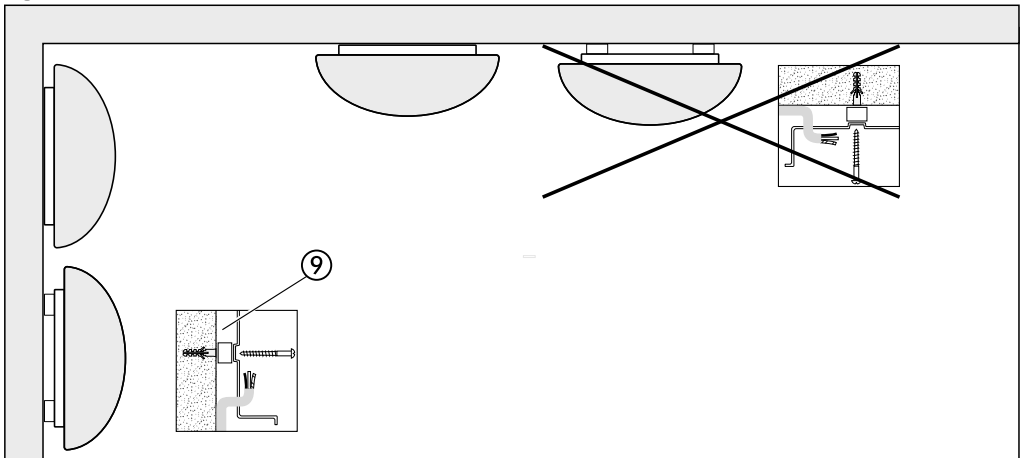

**Tipp!**



normal/  
not dimmable



5 sec. - 15 min.



min. 5 min.

# DE - Montageanleitung

Sehr geehrter Kunde,

vielen Dank für das Vertrauen, das Sie uns beim Kauf Ihrer neuen SensorLeuchte entgegengebracht haben. Sie haben sich für ein hochwertiges Qualitätsprodukt entschieden, das mit größter Sorgfalt produziert, getestet und verpackt wurde.

Bitte machen Sie sich vor der Installation mit dieser Montageanleitung vertraut. Denn nur eine sachgerechte Installation und Inbetriebnahme gewährleistet einen langen, zuverlässigen und störungsfreien Betrieb.

Wir wünschen Ihnen viel Freude an Ihrer neuen SensorLeuchte.

## Das Prinzip

Die SensorLeuchte ist ein aktiver Bewegungsmelder. Der integrierte HF-Sensor sendet hochfrequente elektromagnetische Wellen (5,8 GHz) aus und empfängt deren Echo. Bei der kleinsten Bewegung im Erfassungsbereich der Leuchte, wird die Echoveränderung vom Sensor wahrgenommen. Ein Mikroprozessor löst dann den Schaltbefehl „Licht einschalten“ aus. Eine Erfassung durch Türen, Glasscheiben oder dünne Wände ist möglich.

### Erfassungsbereiche bei Deckenmontage:

- 1) Minimale Reichweite (Ø 1 m)\*
- 2) Maximale Reichweite (Ø 8 m)\*

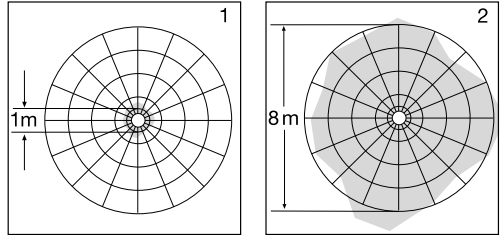

### Erfassungsbereiche bei Wandmontage:

- 3) Minimale Reichweite (Ø 1 m)\*
- 4) Maximale Reichweite (Ø 8 m)\*

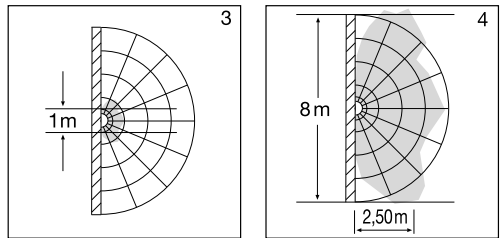

**Wichtig:** Die sicherste Bewegungserfassung erhalten Sie, wenn Sie sich in Richtung der montierten Leuchte bewegen.

### Hinweis:

Die Hochfrequenzleistung des HF-Sensors beträgt ca. 1 mW – das ist nur ein 1000stel der Sendeleistung eines Handys oder einer Mikrowelle.

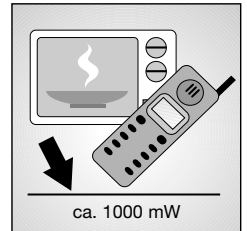
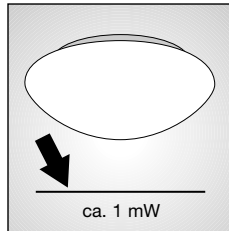

## Gerätebeschreibung

- ① Gehäuse
- ② Reichweiteneinstellung (Ø 1 – 8 m)\*
- ③ Zeiteinstellung (5 s – 15 min)
- ④ Dämmerungseinstellung (2 – 2000 Lux)
- ⑤ HF-Sensor
- ⑥ Leuchtenglas
- ⑦ Glashalteklammern (fest verschraubbar)
- ⑧ Federklammer
- ⑨ Abstandhalter für Aufputzzuleitung
- ⑩ Abschirmbleche (nicht bei RS 16, RS 16-2, RS 16-3, RS 15 L)
- ⑪ Federring zur Justierung von eckigen Gläsern
- ⑫ Glassicherungsschraube (optional)



## Sicherheitshinweise

- Vor allen Arbeiten am Gerät die Spannungszufuhr unterbrechen!
- Bei der Montage muss die anzuschließende elektrische Leitung spannungsfrei sein. Daher als Erstes Strom abschalten und Spannungsfreiheit mit einem Spannungsprüfer überprüfen.
- Bei der Installation der SensorLeuchte handelt es sich um eine Arbeit an der Netzspannung. Sie muss daher durch eine Elektro-Fachkraft nach den landesüblichen Installationsvorschriften und Anschlussbedingungen durchgeführt werden. (DE: VDE 0100, AT: ÖVE / ÖNORM E8001-1, CH: SEV 1000)

\* Ø 3 – 8 m (RS 15 L, RS 16/16-2/16-3 L)



## Installation

**Wichtig:** Bei der Montage der SensorLeuchte ist darauf zu achten, dass sie erschütterungsfrei befestigt wird.

**Der Anschluss an einen Dimmer führt zur Beschädigung der SensorLeuchte.**

### Montageschritte:

Vor der Wand- oder Deckenmontage der RS 21 L sind als Erstes die Gashalteklammern zu montieren und die Gläser zu justieren (siehe Zeichnung Seite 3).

1. Gehäuse ① an die Wand/Decke halten und Bohrlöcher anzeichnen. Dabei auf die Leitungsführung in der Wand/Decke achten.
2. Löcher bohren, Dübel (Ø 6 mm) setzen.
3. Dichtstopfen für Netzzuleitung einsetzen und durchstoßen).
4. Kabel der Netzzuleitung hindurchführen.
5. Gehäuse ① anschrauben.
6. Anschluss der Netzzuleitung (s. Abb.). Die Netzzuleitung besteht aus einem 3-adrigen Kabel:  
L = Phase (meistens schwarz, braun oder grau)  
N = Neutraleiter (meistens blau)  
PE = Schutzleiter (grün/gelb)

Im Zweifel müssen Sie die Kabel mit einem Spannungsprüfer identifizieren; anschließend wieder spannungsfrei schalten. Phase (L) und Neutraleiter (N) werden an der Lüsterklemme angeschlossen.

**Wichtig:** Ein Vertauschen der Anschlüsse führt im Gerät oder Ihrem Sicherungskasten später zum Kurzschluss. In diesem Fall müssen nochmals die einzelnen Kabel identifiziert und neu verbunden werden. In die Netzzuleitung kann selbstverständlich ein Netzschalter zum Ein- und Ausschalten installiert sein.

7. Funktionseinstellungen ②, ③, ④ vornehmen.
8. Leuchtenglas aufsetzen und entweder durch Drehen oder mit den Federklammern (RS 21 L) sichern.

### Wandmontage Netzzuleitung Aufputz ⑨

Die Wandmontage, bei Netzzuleitung Aufputz, kann gemäß der Darstellung auf Seite 7 vorgenommen werden.

### Anschluss eines zusätzlichen Verbrauchers:

An der SensorLeuchte kann ein zusätzlicher Verbraucher (z.B. Bad-/WC-Lüfter) angeschlossen werden, der durch die Elektronik geschaltet wird. Der stromzuführende Leiter zum Verbraucher wird in die mit L' gekennzeichnete Klemme geschraubt. Vorher ist die Schutzkappe mit einer Zange zu entfernen. Außerdem müssen die Kabel mit der wärmebeständigen Aderisolierung versehen werden. Der Neutraleiter (N), sowie ggf. Schutzleiter (PE) wird von der Verteilerdose weitergeschleift. (s. Schaltplan Seite 4)

## Technische Daten

Leistung:	RS 10/10-x/13/21 L:	max. 60 W/E 27
	RS 14 L:	max. 60 W/E 27
	RS 15/16/16-x L:	max. 60 W/E 27
	RS 100/103 L:	max. 60 W/E 27
	RS 104 - 110 L:	max. 2 x 30 W/G 9
	zusätzlich max. 800 W (ohmsche Last, z. B. Glühlampe)	
	zusätzlich max. 100 W (z. B. Bad-/WC-Lüfter)	
Netzanschluss:	230 – 240 V, 50 Hz	
Einsatzort:	im Innenbereich von Gebäuden, Wand-/Deckenmontage	
HF-Technik:	5,8 GHz CW-Radar, ISM Band	
Sendeleistung:	ca. 1 mW	
Erfassung:	360°, 160° Öffnungswinkel ggf. durch Glas, Holz und Leichtbauwände	
Reichweite:	Ø 1 – 8 m, stufenlos einstellbar Ø 3 – 8 m (RS 15 L, RS 16/16-2/16-3 L)	
Zeiteinstellung:	5 s bis 15 min	
Dämmerungseinstellung:	2 – 2000 Lux	
Schutzart:	IP 44 (IP 20 RS 21 L)	
Schutzklasse:	II	
Eigenverbrauch:	ca. 0,9 W	

## Funktionen

Nachdem das Gehäuse ① montiert und der Netzanschluss vorgenommen ist, kann die SensorLeuchte in Betrieb genommen werden. Bei manueller Inbetriebnahme der Leuchte über den Lichtschalter schaltet diese sich für die Einmessphase nach 10 Sekunden aus und ist anschließend für den Sensorbetrieb aktiv. Ein erneutes Betätigen des Lichtschalters ist nicht erforderlich.

### Reichweitereinstellung (Empfindlichkeit)

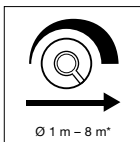

Mit dem Begriff Reichweite ist der etwa kreisförmige Durchmesser auf dem Boden gemeint, der sich bei Montage in 2,5 m Höhe als Erfassungsbereich ergibt. Reichweitereinstellung ② Linksanschlag bedeutet

minimale Reichweite (ca. Ø 1 m)\*, Rechtsanschlag bedeutet maximale Reichweite (ca. Ø 8 m)\*. (Bei Auslieferung ist die Leuchte werkseitig auf maximale Reichweite eingestellt.)

### Zeiteinstellung (Ausschaltverzögerung)

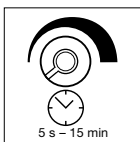

Die gewünschte Leuchtdauer der Leuchte kann stufenlos von ca. 5 s (Einstellregler ③ Linksanschlag) bis max. 15 min (Einstellregler ③ Rechtsanschlag) eingestellt werden. (Bei Auslieferung ist die Leuchte werkseitig auf kürzeste Zeit eingestellt.)

Durch jede erfasste Bewegung vor Ablauf dieser Zeit wird die Zeituhr erneut gestartet. Bei der Einstellung des Erfassungsbereiches und für den Funktionstest wird empfohlen, die kürzeste Zeit einzustellen.

**Hinweis:** Nach jedem Abschaltvorgang der Leuchte ist eine erneute Bewegungserfassung für ca. 1 Sekunde unterbrochen. Erst nach Ablauf dieser Zeit kann die Leuchte bei Bewegung wieder Licht schalten.

### Dämmerungseinstellung (Ansprechschwelle)

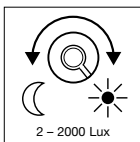

Die gewünschte Ansprechschwelle der Leuchte kann stufenlos von ca. 2-2000 Lux eingestellt werden. Einstellregler ④ Linksanschlag bedeutet Dämmerungsbetrieb ca. 2 Lux. Einstellregler ④ Rechtsanschlag bedeutet Tageslichtbetrieb

ca. 2000 Lux. (Bei Auslieferung ist die Leuchte werkseitig auf Tageslichtbetrieb eingestellt.) Bei der Einstellung des Erfassungsbereiches und für den Funktionstest bei Tageslicht muss der Einstellregler auf Rechtsanschlag stehen.

## CE Konformitätserklärung

Hiermit erklärt STEINEL Vertrieb GmbH, dass der Funkanlagentyp RS der Richtlinie 2014/53/EU entspricht. Der vollständige Text der EU-Konformitätserklärung ist unter der folgenden Internetadresse verfügbar: [www.steinel.de](http://www.steinel.de)

## Entsorgung

Elektrogeräte, Zubehör und Verpackungen sollen einer umweltgerechten Wiederverwertung zugeführt werden.



Werfen Sie Elektrogeräte nicht in den Hausmüll!

### Nur für EU-Länder:

Gemäß der geltenden Europäischen Richtlinie über Elektro- und Elektronik-Altgeräte und ihrer Umsetzung in nationales Recht müssen nicht mehr gebrauchsfähige Elektrogeräte getrennt gesammelt und einer umweltgerechten Wiederverwertung zugeführt werden.

## Herstellergarantie

Herstellergarantie der STEINEL Vertrieb GmbH, Dieselstraße 80-84, 33442 Herzebrock-Clarholz

Wir beglückwünschen Sie zum Kauf Ihres STEINEL-Produkts, das höchste Qualitätsansprüche erfüllt. Aus diesem Grund leisten wir als Hersteller Ihnen als Endkunde gerne eine unentgeltliche Garantie gemäß den nachstehenden Bedingungen: Wir leisten Garantie durch kostenlose Behebung der Mängel (nach unserer Wahl: Reparatur, Austausch ggf. durch ein Nachfolgemodell oder Rückerstattung des Kaufpreises), die innerhalb der Garantiezeit auf einem Material- oder Herstellungsfehler beruhen. Die Garantiezeit für Ihr erworbenes STEINEL-Produkt beträgt 3 Jahre und beginnt mit dem Kaufdatum Ihres Produktes. Diese Herstellergarantie lässt gesetzliche Gewährleistungsansprüche, die Ihnen als Verbraucher gegenüber dem Verkäufer nach geltendem Recht einschließlich besonderer Schutzbestimmungen für Verbraucher zustehen können, unberührt. Die hier beschriebenen Leistungen gelten zusätzlich zu den gesetzlichen Gewährleistungsansprüchen und beschränken oder ersetzen diese nicht.

\* Ø 3 - 8 m (RS 15 L, RS 16/16-2/16-3 L)

Ausdrücklich ausgenommen von dieser Garantie sind alle auswechselbaren Leuchtmittel. Darüber hinaus ist die Garantie ausgeschlossen:

- bei einem gebrauchsbedingten oder sonstigen natürlichen Verschleiß von Produktteilen oder Mängeln am STEINEL-Produkt, die auf gebrauchsbedingtem oder sonstigem natürlichem Verschleiß zurückzuführen sind,
- bei nicht bestimmungs- oder unsachgemäßem Gebrauch des Produkts oder Missachtung der Bedienungshinweise,
- wenn An- und Umbauten bzw. sonstige Modifikationen an dem Produkt eigenmächtig vorgenommen wurden oder Mängel auf die Verwendung von Zubehör-, Ergänzungs- oder Ersatzteilen zurückzuführen sind, die keine STEINEL-Originalteile sind,
- wenn Wartung und Pflege der Produkte nicht entsprechend der Bedienungsanleitung erfolgt sind,
- wenn Anbau und Installation nicht gemäß den Installationsvorschriften von STEINEL ausgeführt wurden,
- bei Transportschäden oder -verlusten.

Die Garantie gilt für sämtliche STEINEL-Produkte, die in Deutschland gekauft und verwendet werden. Es gilt deutsches Recht unter Ausschluss des Übereinkommens der Vereinten Nationen über Verträge über den internationalen Warenkauf (CISG).

#### Geltendmachung

Wenn Sie Ihr Produkt reklamieren wollen, senden Sie es bitte vollständig und frachtfrei mit dem Original-Kaufbeleg, der die Angabe des Kaufdatums und der Produktbezeichnung enthalten muss, an Ihren Händler oder direkt an uns, die STEINEL Vertrieb GmbH –Reklamationsabteilung–, Dieselstraße 80-84, 33442 Herzebrock-Clarholz.

Wir empfehlen Ihnen daher, Ihren Kaufbeleg bis zum Ablauf der Garantiezeit sorgfältig aufzubewahren. Für Transportkosten und -risiken im Rahmen der Rücksendung übernehmen wir keine Haftung.

**3** JAHRE  
HERSTELLER  
GARANTIE

## Betriebsstörungen

Störung	Ursache	Abhilfe
SensorLeuchte ohne Spannung	<ul style="list-style-type: none"> <li>■ Haussicherung defekt, nicht eingeschaltet, Leitung unterbrochen</li> <li>■ Kurzschluss in der Netzzuleitung</li> <li>■ Eventuell vorhandener Netzschalter aus</li> </ul>	<ul style="list-style-type: none"> <li>■ neue Haussicherung, Netzschalter einschalten, Leitung überprüfen mit Spannungsprüfer</li> <li>■ Anschlüsse überprüfen</li> <li>■ Netzschalter einschalten</li> </ul>
SensorLeuchte schaltet nicht ein	<ul style="list-style-type: none"> <li>■ Dämmerungseinstellung falsch gewählt</li> <li>■ Glühlampe defekt</li> <li>■ Netzschalter AUS</li> <li>■ Haussicherung defekt</li> </ul>	<ul style="list-style-type: none"> <li>■ neu einstellen</li> <li>■ Glühlampe austauschen</li> <li>■ einschalten</li> <li>■ neue Haussicherung, evtl. Anschluss überprüfen</li> </ul>
SensorLeuchte schaltet nicht aus	<ul style="list-style-type: none"> <li>■ dauernde Bewegung im Erfassungsbereich</li> </ul>	<ul style="list-style-type: none"> <li>■ Bereich kontrollieren</li> </ul>
SensorLeuchte schaltet ohne erkennbare Bewegung ein	<ul style="list-style-type: none"> <li>■ Leuchte nicht erschütterungsfrei montiert</li> <li>■ Bewegung lag vor, wurde jedoch vom Beobachter nicht erkannt (Bewegung hinter Wand, Bewegung eines kleinen Objektes in unmittelbarer Lampennähe etc.)</li> </ul>	<ul style="list-style-type: none"> <li>■ Gehäuse fest montieren</li> <li>■ Bereich kontrollieren</li> </ul>
SensorLeuchte schaltet trotz Bewegung nicht ein	<ul style="list-style-type: none"> <li>■ schnelle Bewegungen werden zur Störungsminimierung unterdrückt oder Erfassungsbereich zu klein eingestellt</li> </ul>	<ul style="list-style-type: none"> <li>■ Bereich kontrollieren</li> </ul>

# GB - Installation instructions

Dear Customer,

Congratulations on purchasing your new STEINEL SensorLight and thank you for the confidence you have shown in us. You have chosen a high-quality product that has been manufactured, tested and packed with the greatest care.

Please familiarise yourself with these instructions before attempting to install the SensorLight because prolonged reliable and trouble-free operation will only be ensured if it is fitted properly.

We hope your new STEINEL SensorLight will bring you lasting pleasure.

## System components

- ① Enclosure
- ② Reach setting (1 – 8 m dia.)\*
- ③ Time setting (5 sec. – 15 min.)
- ④ Twilight setting (2 – 2000 lux)
- ⑤ HF sensor
- ⑥ Glass shade
- ⑦ Glass shade clips (screw-fastenable)
- ⑧ Spring clip
- ⑨ Spacers for surface wiring
- ⑩ Metal shrouds (not for RS 16, RS 16-2, RS 16-3, RS 15 L)
- ⑪ Snap ring for adjusting square glass shades
- ⑫ Glass shade locking screw (optional)

## ! Safety warnings

- Disconnect the power supply before attempting any work on the unit.
- The electrical connection lead must be dead during installation. Therefore, switch off the power first and check that the circuit is dead using a voltage tester.
- Installing the SensorLight involves work on the mains voltage supply. This work must therefore be carried out by a specialist in accordance with the applicable national wiring regulations and electrical operating conditions. (DE: VDE 0100, AT: ÖVE / ÖNORM E8001-1, CH: SEV 1000)

## Principle

The SensorLight is an active motion detector. The integrated HF sensor emits high-frequency electromagnetic waves (5.8 GHz) and receives their echo. The sensor detects the change in echo from even the slightest movement in the light's detection zone. A microprocessor then triggers the "switch light ON" command. Detection is possible through doors, panes of glass or thin walls.

### Detection zones for ceiling mounting:

- 1) Minimum reach (1 m dia.)\*
- 2) Maximum reach (8 m dia.)\*

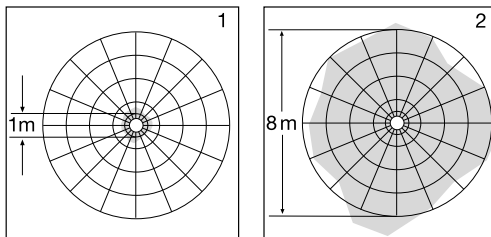

### Detection zones for wall mounting:

- 3) Minimum reach (1 m dia.)\*
- 4) Maximum reach (8 m dia.)\*

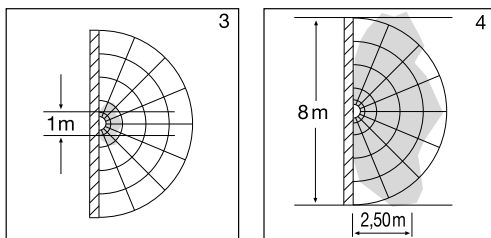

**Important:** Persons or objects moving towards the light are detected best.

### Note:

The high-frequency output of the HF sensor is approx. 1 mW – that's just 1,000th of the transmission power of a mobile phone or microwave oven.

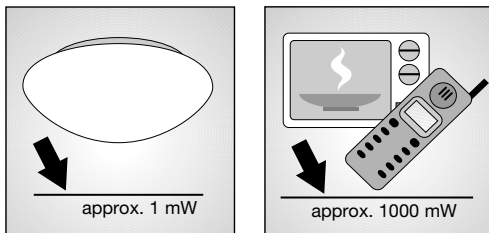

\* 3 – 8 m dia. (RS 15 L, RS 16/16-2/16-3 L)

## Installation

**Important:** Make sure the installation site is not subject to vibration.

**Connecting a dimmer will result in damage to the SensorLight.**

### Installation procedure:

Before mounting the RS 21 L on the wall or ceiling, first fit the glass shade clips and adjust the glass shade (refer to drawing on page 3).

1. Hold enclosure ① against the wall/ceiling and mark drill holes, paying attention to any existing wiring in the wall/ceiling.
2. Drill the holes, insert wall plugs (6 mm dia.).
3. Fit and pierce sealing plug for mains supply lead.
4. Pass power supply leads through.
5. Screw enclosure ① into place.
6. Connecting the mains power supply lead (see fig.).  
The mains power supply lead is a 3-core cable:

**L** = phase (mostly black, brown or grey)

**N** = neutral conductor (usually blue)

**PE** = protective earth conductor (green/yellow)

If you are in any doubt, identify the conductors using a voltage tester; switch off the current again. Connect the phase conductor (**L**) and neutral conductor (**N**) to the terminal block.

**Important:** Reversing the connections will result in a short-circuit in the light unit or in your fuse box later on. In this case, you must identify the individual conductors once again and re-connect them. A mains switch for switching the unit ON and OFF may of course be installed in the mains power supply lead.

7. Set functions ②, ③, ④.

8. Fit glass shade and secure in place either by turning or by means of the spring clips (RS 21 L).

### Wall mounting, mains power supply lead, surface wiring ⑨

Wall mounting with surface wiring can be carried out as shown in the diagram on page 7.

### Connection of an additional load

An additional load (100 VA maximum, e.g. bathroom/WC fan extractor) may be connected to the SensorLight and will then be switched on and off by the sensor light's electronics. Screw the load's live conductor to the terminal marked **L'**. First remove the protective cap with a pair of pliers. The cables must also be fitted with the heat-resistant wire insulator. Loop neutral conductor (**N**) as well as any protective earth conductor (**PE**) through from the distribution box. (see wiring diagram on page 4)

## Technical specifications

Wattage:	RS 10/10-x/13/21 L:	60 W/E 27 max.
	RS 14 L:	60 W/E 27 max.
	RS 15/16/16-x L:	60 W/E 27 max.
	RS 100/103 L:	60 W/E 27 max.
	RS 104 - 110 L:	2 x 30 W/G 9 max.
		plus 800 VA max. (resistive load, e.g. filament bulb) plus 100 VA max. (e.g. bathroom/WC fan extractor)
Connection:	230 – 240 V, 50 Hz	
Installation site:	indoors, wall/ceiling mounting	
HF system:	5.8 GHz CW radar, ISM band	
Transmission power:	approx. 1 mW	
Detection:	360°, 160° opening angle, if necessary through glass, wood and stud walls	
Reach:	1 – 8 m dia., infinitely variable 3 – 8 m dia. (RS 15 L, RS 16/16-2/16-3 L)	
Time setting:	5 sec. to 15 min.	
Twilight setting:	2 – 2000 lux	
Enclosure:	IP 44 (IP 20 RS 21 L)	
Protection class:	II	
Power consumption:	approx. 0.9 W	

## Functions

The SensorLight can be put into operation as soon as the enclosure ① has been fitted and the SensorLight has been connected to the mains power supply. Putting the light into operation manually at the light switch turns it off after 10 secs. for the calibration phase. Once calibrated, it is activated for the sensor mode. It is not necessary to operate the light switch a second time.

### Reach setting (sensitivity)

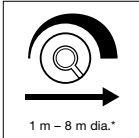

Reach is the term used to describe the diameter of the more or less circular detection zone produced on the ground after mounting the sensor light at a height of 2.5 m. Turn the reach control ② fully anticlockwise to select minimum reach (approx. 1 m dia.)\*, and fully clockwise to select maximum reach (approx. 8 m dia.)\*. (The light leaves the factory set to maximum reach.)

### Time setting (switch-off delay)

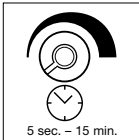

The light can be set to stay ON for any period of time between approx. 5 sec. (control ③ turned fully anticlockwise) and a maximum of 15 min. (control ③ turned fully clockwise). (The light leaves the factory set to the shortest time.) Any movement detected before this time elapses will re-start the timer. It is recommended to select the shortest time for adjusting the detection zone and for performing the walk test.

**Note:** After the light switches OFF, it takes approx. 1 sec. before it is able to start detecting movement again. The light will only switch on in response to movement once this period has elapsed.

### Twilight setting (response threshold)

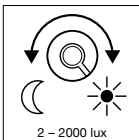

The chosen light response threshold can be infinitely varied from approx. 2-2000 lux. Turn control ④ fully anticlockwise to select dusk-to-dawn operation at about 2 lux. Turn control ④ fully clockwise to select daylight operation at about 2000 lux.

(The light leaves the factory set to daylight operation.) The control must be turned fully clockwise when adjusting the detection zone and performing the walk test in daylight.

## CE Declaration of conformity

Hereby, STEINEL Vertrieb GmbH declares that the radio equipment type RS is in compliance with Directive 2014/53/EU. The full text of the EU declaration of conformity is available at the following internet address: [www.steinel.de](http://www.steinel.de)

## Disposal

Electrical and electronic equipment, accessories and packaging must be recycled in an environmentally compatible manner.



Do not dispose of electrical and electronic equipment as domestic waste.

### EU countries only:

Under the current European Directive on Waste Electrical and Electronic Equipment and its implementation in national law, electrical and electronic equipment no longer suitable for use must be collected separately and recycled in an environmentally compatible manner.

\* 3 - 8 m dia. (RS 15 L, RS 16/16-2/16-3 L)

## Manufacturer's warranty

This STEINEL product has been manufactured with great care, tested for proper operation and safety in accordance with applicable regulations and then subjected to random sample inspection. STEINEL guarantees that it is perfect condition and proper working order. The warranty period is 36 months, starting on the date of sale to the consumer. We will remedy defects caused by material flaws or manufacturing faults. The warranty will be met by repair or replacement at our own discretion. The warranty shall not cover damage to wear parts, damage or defects caused by improper treatment or maintenance. Further consequential damage to other objects is excluded.

Claims under the warranty will only be accepted if the unit is sent fully assembled and well packed complete with a brief description of the fault, a receipt or invoice (date of purchase and dealer's stamp) to the appropriate Service Centre.

### Repair Service:

Our Customer Service Department will repair faults not covered by warranty or after the warranty period. Please send the product well packed to your nearest Service Centre.

**3 YEAR**  
MANUFACTURER'S  
WARRANTY

## Troubleshooting

Malfunction	Cause	Remedy
SensorLight without power	<ul style="list-style-type: none"> <li>■ House fuse faulty, not switched ON, break in wiring</li> <li>■ Short circuit in mains power supply lead</li> <li>■ Any mains switch OFF</li> </ul>	<ul style="list-style-type: none"> <li>■ Renew house fuse, switch ON mains power switch, check wiring with voltage tester</li> <li>■ Connect connections</li> <li>■ Switch on mains power switch</li> </ul>
SensorLight will not switch ON	<ul style="list-style-type: none"> <li>■ Wrong twilight setting selected</li> <li>■ Bulb faulty</li> <li>■ Mains switch OFF</li> <li>■ House fuse faulty</li> </ul>	<ul style="list-style-type: none"> <li>■ Adjust setting</li> <li>■ Change bulb</li> <li>■ Switch ON</li> <li>■ Renew house fuse, check connection if necessary</li> </ul>
SensorLight will not switch OFF	<ul style="list-style-type: none"> <li>■ Continuous movement in the detection zone</li> </ul>	<ul style="list-style-type: none"> <li>■ Check zone setting</li> </ul>
SensorLight switches on without any identifiable movement	<ul style="list-style-type: none"> <li>■ Light mounting surface is subject to vibration</li> <li>■ Movement occurred, but not identified by the sensor (movement behind wall, movement of a small object in immediate lamp vicinity etc.)</li> </ul>	<ul style="list-style-type: none"> <li>■ Securely mount enclosure</li> <li>■ Check zone setting</li> </ul>
SensorLight does not switch ON despite movement	<ul style="list-style-type: none"> <li>■ Rapid movements are being suppressed to minimise malfunctioning or the detection zone you have set is too small</li> </ul>	<ul style="list-style-type: none"> <li>■ Check zone setting</li> </ul>

## FR - Instructions de montage

Cher client,

Nous vous remercions de la confiance que vous avez témoignée à STEINEL en achetant cette lampe à détecteur. Vous avez choisi un article de très grande qualité, fabriqué, testé et conditionné avec le plus grand soin.

Avant de l'installer, veuillez lire attentivement ces instructions de montage. En effet, seules une installation et une mise en service correctement effectuées garantiront durablement un fonctionnement impeccable et fiable.

Nous souhaitons que votre nouvelle lampe à détecteur vous apporte entière satisfaction.

### Description de l'appareil

- ① Boîtier
- ② Réglage de la portée (Ø 1 – 8 m)\*
- ③ Temporisation (5 s – 15 min)
- ④ Réglage de crépuscularité (2 – 2000 lux)
- ⑤ Détecteur HF
- ⑥ Globe
- ⑦ Étriers de retenue du verre (à visser)
- ⑧ Bride
- ⑨ Pièce d'écartement pour conducteur en saillie
- ⑩ Tôles de protection (pas pour RS 16, RS 16-2, RS 16-3, RS 15 L)
- ⑪ Rondelle élastique pour l'ajustage des verres carrés
- ⑫ Vis de blocage du verre (en option)

### ⚠ Consignes de sécurité

- Avant toute intervention sur l'appareil, couper l'alimentation électrique !
- Pendant le montage, les conducteurs à raccorder doivent être hors tension. Il faut donc d'abord couper le courant et s'assurer de l'absence de courant à l'aide d'un testeur de tension.
- L'installation de la lampe à détecteur implique une intervention sur le réseau électrique, et doit donc être effectuée par un professionnel conformément à la norme NF C-15100.

### Le principe

La lampe à détecteur est un détecteur actif de mouvement. Le détecteur HF intégré émet des ondes électromagnétiques à haute fréquence (5,8 GHz) et reçoit leur écho. Au moindre mouvement dans la zone de détection de la lampe, le système détecte la modification de l'écho. Un microprocesseur déclenche alors la commande « Allumage de la lumière ». L'appareil peut détecter les mouvements à travers les portes, les vitres et les parois de faible épaisseur.

#### Zone de détection dans le cas d'un montage au plafond:

- 1) Portée minimum (Ø 1 m)\*
- 2) Portée maximum (Ø 8 m)\*

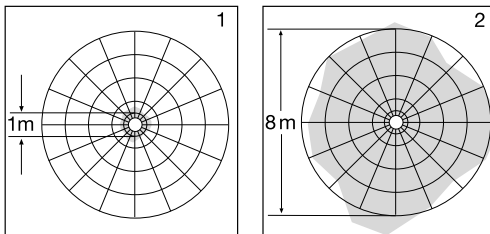

#### Zone de détection dans le cas d'un montage mural:

- 3) Portée minimum (Ø 1 m)\*
- 4) Portée maximum (Ø 8 m)\*

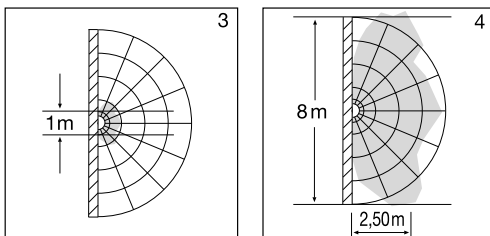

**Important :** La détection de mouvement la plus efficace sera obtenue en vous déplaçant dans la direction de la lampe installée.

#### Note :

La puissance haute fréquence du détecteur HF est d'environ 1 mW – ce qui ne représente qu'un 1000<sup>ème</sup> de la puissance d'émission d'un téléphone portable ou d'un four à micro-ondes.

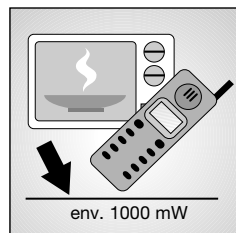
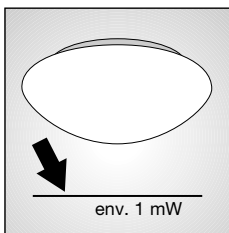

\* Ø 3 – 8 m (RS 15 L, RS 16/16-2/16-3 L)



## Installation

**Important :** Lors du montage, il faut veiller à ce que la lampe à détecteur soit fixée à l'abri d'éventuelles secousses.

**Le raccordement à un régulateur d'intensité entraînera la détérioration de la lampe à détecteur.**

### Séquence de montage:

Avant le montage mural ou le montage au plafond de la RS 21 L il faut d'abord installer les étriers de retenue du verre et ajuster les globes (voir croquis page 3).

1. Maintenir le boîtier ① contre le mur/le plafond et marquer l'emplacement des trous de perçage. Pour ce faire, tenez compte du tracé de la ligne dans le mur/le plafond.
2. Percer les trous, mettre les chevilles (Ø 6 mm) en place.
3. Placer le bouchon d'étanchéité pour conduite d'amenée de secteur et l'insérer.
4. Y faire passer les câbles de l'alimentation électrique.
5. Visser le boîtier ①.
6. Branchement de la conduite secteur (voir ill.).

La conduite secteur est composée d'un câble à 3 conducteurs :

L = Phase (la plupart du temps noir, brun ou gris)

N = neutre (généralement bleu)

PE = conducteur de terre (vert/jaune)

En cas de doute, il faut identifier les câbles avec un testeur de tension ; puis les remettre hors tension. Raccorder la phase (L) et le neutre (N) au domino.

**Important :** Une inversion des branchements entraînera plus tard un court-circuit dans l'appareil ou dans le boîtier à fusibles. Dans ce cas, il faut à nouveau identifier les câbles et les raccorder en conséquence. Il est bien sûr possible de monter sur la conduite secteur un interrupteur permettant la mise en ou hors circuit de l'appareil.

7. Procéder aux réglages des fonctions ②, ③, ④.
8. Mettre le globe et le sécuriser en le tournant ou à l'aide des brides (RS 21 L).

### Montage mural câble secteur en saillie ⑨

Pour le câble secteur en saillie, le montage mural peut être effectué conformément au croquis de la page 7.

### Branchement d'un consommateur supplémentaire :

Il est possible de raccorder un consommateur supplémentaire à la lampe à détecteur (par ex. un aérateur pour salle de bains/WC), qui sera enclenché par l'électronique. La phase pour le consommateur doit être vissée dans la borne marquée L'. Auparavant ôter le capuchon de protection à l'aide d'une pince. Les câbles doivent en outre être munis d'une isolation de brins résistante à la chaleur. Continuer le bouclage du neutre (N), ainsi que le cas échéant de la terre (PE), à partir de la boîte de distribution (voir schéma de câblage page 4)

## Caractéristiques techniques

Puissance :	RS 10/10-x/13/21 L: max. 60 W/E 27 RS 14 L: max. 60 W/E 27 RS 15/16/16-x L: max. 60 W/E 27 RS 100/103 L: max. 60 W/E 27 RS 104 - 110 L: max. 2 x 30 W/G 9 en plus max. 800 VA (charge ohmique, par ex. lampe à incandescence) en plus max. 100 VA (p.ex. aérateur de salle de bains / de WC)
Alimentation :	230 – 240 V, 50 Hz
Emplacement :	intérieur des bâtiments, montage mural / montage au plafond
Technique HF :	radar continu 5,8 GHz, bande ISM
Puissance d'émission :	env. 1 mW
Détection :	360° avec ouverture angulaire de 160° le cas échéant à travers le verre, le bois et les cloisons sèches
Portée :	Ø 1 – 8 m, réglable en continu Ø 3 – 8 m (RS 15 L, RS 16/16-2/16-3 L)
Temporisation :	5 s – 15 min
Réglage de crépuscularité :	2 – 2000 lux
Indice de protection :	IP 44 (IP 20 RS 21 L)
Classe de protection :	II
Consommation :	env. 0,9 W

## Fonctionnement

Après avoir installé le boîtier ① et effectué le branchement au secteur, la lampe à détecteur peut être mise en fonctionnement. Lorsqu'on met en marche manuellement la lampe au moyen de l'interrupteur, celle-ci s'éteint au bout de 10 s pour la phase d'étalonnage et elle est ensuite activée pour le fonctionnement par détecteur. Il n'est pas nécessaire d'actionner à nouveau l'interrupteur.

### Réglage de la portée (sensibilité)

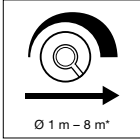

Le terme portée désigne l'espace à peu près circulaire formé sur le sol par la zone de détection pour un montage à 2,5 m de hauteur. Réglage de la portée ② butée à gauche signifie portée minimum (Ø 1 m env.)\*, butée à droite signifie portée maximum

(Ø 8 m env.)\*. (Au moment de la livraison la lampe est réglée d'usine sur la portée maximum.)

### Minuterie (temporisation de l'extinction)

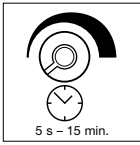

La durée d'éclairage souhaitée de la lampe peut être réglée en continu de 5 s env. (bouton de réglage ③ butée à gauche) à 15 min max. (bouton de réglage ③ butée à droite). (Au moment de la livraison la lampe est réglée d'usine sur la durée la plus courte.)

La minuterie redémarre à chaque détection d'un mouvement avant la fin de cette durée. Lors du réglage de la zone de détection et du test de fonctionnement, nous recommandons de mettre la vis de réglage en butée à gauche (minimum).

**Note :** Après chaque extinction, la détection du mouvement est interrompue pendant 1 seconde environ. Ce n'est qu'à l'issue de ce laps de temps que la lampe peut à nouveau enclencher la lumière en cas de mouvement.

### Réglage de crépuscularité (seuil de réaction)

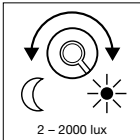

Le seuil de réaction de la lampe à détecteur est réglable en continu d'env. 2 à 2000 lux. Bouton de réglage ④ butée à gauche signifie fonctionnement nocturne 2 lux env.

Bouton de réglage ④ butée à droite signifie fonctionnement diurne

2000 lux env. (Au moment de la livraison la lampe est réglée d'usine sur fonctionnement diurne.)

Pour effectuer le réglage de la zone de détection et pour le test de fonctionnement en lumière du jour, le bouton de réglage doit être en butée à droite.

## CE Déclaration de conformité

Le soussigné, STEINEL Vertrieb GmbH, déclare que l'équipement radioélectrique du type RS est conforme à la directive 2014/53/UE. Le texte complet de la déclaration UE de conformité est disponible à l'adresse internet suivante: [www.steinel.de](http://www.steinel.de)

## Recyclage

Les appareils électriques, les accessoires et les emballages doivent être soumis à un recyclage respectueux de l'environnement.



Ne jetez pas les appareils électriques avec les ordures ménagères !

### Uniquement pour les pays de l'UE :

conformément à la directive européenne en vigueur relative aux appareils électriques et électroniques usagés et à son application dans le droit national, les appareils électriques qui ne fonctionnent plus doivent être collectés séparément des ordures ménagères et doivent faire l'objet d'un recyclage écologique.

## Garantie du fabricant

Ce produit STEINEL a été fabriqué avec le plus grand soin. Son fonctionnement et sa sécurité ont été contrôlés suivant des procédures fiables et il a été soumis à un contrôle final par sondage. STEINEL garantit un état et un fonctionnement irréprochables. La durée de garantie est de 36 mois et débute au jour de la vente au consommateur. Nous remédions aux défauts provenant d'un vice de matière ou de construction. La garantie sera assurée à notre discrétion par réparation ou échange des pièces défectueuses. La garantie ne s'applique ni aux pièces d'usure, ni aux dommages et défauts dus à une utilisation ou maintenance incorrectes. Les dommages consécutifs causés à d'autres objets sont exclus de la garantie.

La garantie ne s'applique que si l'appareil non démonté est retourné au service après-vente le plus proche, dans un emballage adéquat, accompagné d'une brève description du défaut et d'un ticket de caisse ou d'une facture portant la date d'achat et le cachet du vendeur.

### Service de réparation :

Le service après-vente de notre usine effectue également les réparations non couvertes par la garantie ou survenant après l'expiration de celle-ci. Veuillez envoyer le produit correctement emballé à la station de service après-vente la plus proche.

**3 ANS**  
DE GARANTIE  
FABRICANT

FR

## Dysfonctionnements

Problème	Cause	Remède
La lampe à détecteur n'est pas sous tension	<ul style="list-style-type: none"><li>■ Fusible de la maison défectueux, appareil hors circuit, câble coupé</li><li>■ Court-circuit dans le câble secteur</li><li>■ Un interrupteur est en position arrêté</li></ul>	<ul style="list-style-type: none"><li>■ Changer le fusible défectueux, mettre l'interrupteur en circuit, vérifier le câble à l'aide d'un testeur de tension</li><li>■ Vérifier le branchement</li><li>■ Mettre l'interrupteur en circuit</li></ul>
La lampe à détecteur ne s'allume pas	<ul style="list-style-type: none"><li>■ Mauvais choix du réglage de crépuscularité</li><li>■ Ampoule défectueuse</li><li>■ Interrupteur en position ARRÊT</li><li>■ Fusible défectueux</li></ul>	<ul style="list-style-type: none"><li>■ Régler à nouveau</li><li>■ Changer l'ampoule</li><li>■ Mettre en circuit</li><li>■ Remplacer le fusible de la maison, éventuellement vérifier le branchement</li></ul>
La lampe à détecteur ne s'éteint pas	<ul style="list-style-type: none"><li>■ Mouvement continu dans la zone de détection</li></ul>	<ul style="list-style-type: none"><li>■ Contrôler la zone</li></ul>
La lampe à détecteur s'allume sans mouvement décelable	<ul style="list-style-type: none"><li>■ Le montage de la lampe ne la protège pas des vibrations</li><li>■ Il y a bien eu un mouvement, mais il n'a pas été reconnu par l'observateur (mouvement derrière un mur, mouvement d'un petit objet à proximité immédiate de la lampe etc.)</li></ul>	<ul style="list-style-type: none"><li>■ Fixer solidement le boîtier</li><li>■ Contrôler la zone</li></ul>
La lampe à détecteur ne s'allume pas malgré un mouvement	<ul style="list-style-type: none"><li>■ Des mouvements rapides passent pour des dysfonctionnements minimes et sont réprimés ou bien le réglage de la zone de détection est trop faible</li></ul>	<ul style="list-style-type: none"><li>■ Contrôler la zone</li></ul>

# NL - Montage/aansluiting

## Geachte klant,

Hartelijk dank voor het vertrouwen, dat u met de aanschaf van uw nieuwe sensorlamp van STEINEL in ons stelt. U heeft een modern kwaliteitsproduct gekocht, dat met uiterste zorgvuldigheid vervaardigd, getest en verpakt werd.

Lees voor de installatie deze gebruiksaanwijzing nauwkeurig door, want alleen een vakkundige installatie en ingebruikneming garanderen een duurzaam, betrouwbaar en storingsvrij gebruik.

Wij wensen u veel plezier met uw nieuwe sensorlamp van STEINEL.

## Beschrijving van het apparaat

- ① Huis
- ② Reikwijdteinstelling (Ø 1 – 8 m)\*
- ③ Tijdsinstelling (5 sec. – 15 min.)
- ④ Schemerinstelling (2 – 2000 lux)
- ⑤ HF-sensor
- ⑥ Lampglas
- ⑦ Glasklemmen (worden vastgeschroefd)
- ⑧ Veerklem
- ⑨ Afstandhouder voor leiding op de muur
- ⑩ Afschermpaten (niet bij RS 16, RS 16-2, RS 16-3, RS 15 L)
- ⑪ Veerring voor de aanpassing van hoekige kappen
- ⑫ Borgschroef voor het glas (optioneel)

## ⚠ Veiligheidsvoorschriften

- Voor het begin van alle werkzaamheden aan het apparaat eerst de spanningstoevoer onderbreken!
- Bij de montage moet de elektrische leiding die u wilt aansluiten zonder spanning zijn. Daarom eerst de stroom uitschakelen en op spanningsloosheid testen met een spanningstester.
- Tijdens de installatie van de sensorlamp wordt gewerkt aan de netspanning. Dit moet door een vakman en volgens de geldende installatievoorschriften en aansluitvoorwaarden worden uitgevoerd.  
(NL: NEN 1010, BE: (AREI) NBN 15-101, DE: VDE 0100, AT: ÖVE / ÖNORM E8001-1, CH: SEV 1000)

\* Ø 3 – 8 m (RS 15 L, RS 16/16-2/16-3 L)

## Het principe

De sensorlamp is een actieve bewegingsmelder. De geïntegreerde HF-sensor zendt hoogfrequente elektromagnetische golven (5,8 GHz) uit en ontvangt hun echo. Bij de kleinste beweging in het registratiebereik van de lamp wordt de echoverandering door de sensor waargenomen. Een microprocessor activeert dan het schakelcommando "licht inschakelen". Ook door deuren, ruiten of dunne wanden heen worden bewegingen geregistreerd.

### Registratiebereik bij montage aan het plafond:

- 1) Minimale reikwijdte (Ø 1 m)\*
- 2) Maximale reikwijdte (Ø 8 m)\*

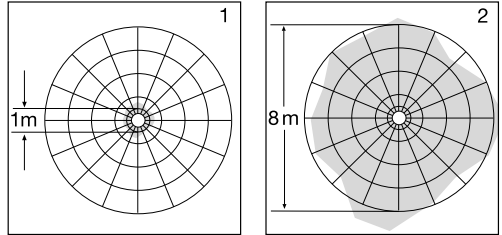

### Registratiebereik bij wandmontage:

- 3) Minimale reikwijdte (Ø 1 m)\*
- 4) Maximale reikwijdte (Ø 8 m)\*

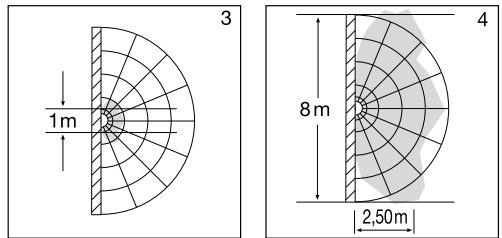

**Belangrijk:** De veiligste bewegingsregistratie krijgt u, als u zich beweegt in de richting van de gemonteerde lamp.

### Opmerking:

Het hoogfrequentievermogen van de HF-sensor bedraagt ca. 1 mW – dat is slechts een 1000ste van het zendvermogen van een mobiele telefoon of een magnetron.

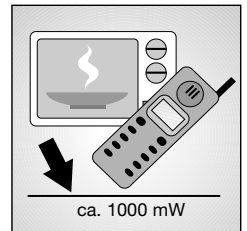
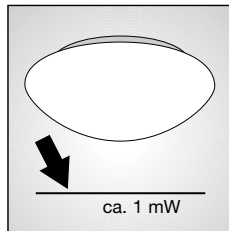

## Installatie

**Belangrijk:** Bij de montage van de sensorlamp moet erop worden gelet, dat deze trillingsvrij wordt bevestigd.

**De aansluiting op een dimmer leidt tot beschadiging van de sensorlamp**

### Montagestappen:

Voor de montage van de RS 21 L moeten eerst de glasklemmen worden gemonteerd om het glas correct te kunnen plaatsen (zie tekening pag. 3).

1. Huis ① tegen de wand/het plafond houden en de boorgaten aftekenen. Let op het verloop van de leidingen in de wand/het plafond.
2. Gaten boren, pluggen (Ø 6 mm) plaatsen.
3. Afdichtstopje voor de stroomtoevoer plaatsen en doordrukken.
4. Stroomkabel doortrekken.
5. Huis ① vastschroeven.
6. Aansluiting van de stroomtoevoer (z. afb.).  
De stroomtoevoer bestaat uit een 3-polige kabel:  
L = fase (meestal zwart, bruin of grijs)  
N = nuldraad (meestal blauw)  
PE = aarddraad (groen/geel)

In geval van twijfel moeten de kabels met een spanningstester worden geïdentificeerd; vervolgens weer spanningsvrij maken. De fase (L) en de nuldraad (N) worden in het kroonsteentje aangesloten.

**Belangrijk:** Verwisseling van de aansluitingen leidt in het apparaat of in uw zekeringenkast tot kortsluiting. In dit geval moeten de afzonderlijke kabels geïdentificeerd en opnieuw aangesloten worden. In de stroomtoevoerkabel kan natuurlijk een netschakelaar voor IN- en UIT-schakelen worden gemonteerd.

7. Functie-instellingen ②, ③, ④ uitvoeren.
8. Lampglas erop zetten en door middel van draaien of met de veerklemmen (RS 21 L) vastzetten.

### Wandmontage stroomtoevoerkabel op de muur ⑨

De wandmontage kan, bij kabelverloop op de muur, volgens de afbeelding op pagina 7 worden uitgevoerd.

### Aansluiting van een extra verbruiker

Aan de sensorlamp kan een extra verbruiker (bijv. bad-/WC-ventilator) worden aangesloten, die elektro-nisch geschakeld wordt. De stroomdraad naar de verbruiker wordt in de met L' aangeduide klem geschroefd. Eerst moet het beschermkapje met een tang worden verwijderd. Bovendien moeten de leidingen van warmte-bestendige aderisolatie worden voorzien. De nuldraad (N) en evt. de aarddraad (PE) worden in de verdeeldoos aangesloten (zie aansluitschema pagina 4).

## Technische gegevens

Vermogen:	RS 10/10-x/13/21 L: max. 60 W/E 27 RS 14 L: max. 60 W/E 27 RS 15/16/16-x L: max. 60 W/E 27 RS 100/103 L: max. 60 W/E 27 RS 104 - 110 L: max. 2 x 30 W/G 9 extra max. 800 VA (ohmse belasting, bijv. gloeilamp) extra max. 100 VA (bijv. bad-/WC-ventilator)
Stroomtoevoer:	230 – 240 V, 50 Hz
Toepassing:	binnenshuis, wand-/plafondmontage
HF-techniek:	5,8 GHz CW-radar, ISM band
Zendvermogen:	ca. 1 mW
Registratie:	360°, 160° openingshoek evt. door glas, hout en dunne muren
Reikwijdte:	Ø 1 – 8 m, traploos instelbaar Ø 3 – 8 m (RS 15 L, RS 16/16-2/16-3 L)
Tijdsinstelling:	5 sec. – 15 min.
Schemerinstelling:	2 – 2000 lux
Bescherming:	IP 44 (IP 20 RS 21 L)
Veiligheidsklasse:	II
Eigen verbruik:	ca. 0,9 W

Nadat het huis ① gemonteerd en de netaansluiting uitgevoerd is, kan de sensorlamp in gebruik worden genomen. Bij handmatige ingebruikname van de lamp via de lichtschakelaar schakelt die voor de ijkfase na 10 sec. uit en is daarna weer actief voor de sensormodus. De lichtschakelaar hoeft hiervoor niet nog eens te worden ingedrukt.

### Reikwijdteinstelling (gevoeligheid)

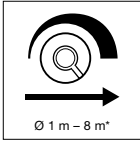

Met het begrip reikwijdte wordt de ongeveer ronde cirkel op de grond bedoeld, die als registratiebereik ontstaat bij montage in 2,5 m hoogte. Reikwijdteinstelling ② Linker aanslag betekent minimale reikwijdte (ca. Ø 1 m)\*, rechter aanslag betekent maximale reikwijdte (ca. Ø 8 m)\*. (Bij levering is de lamp af fabriek op maximale reikwijdte ingesteld.)

### Tijdsinstelling (uitschakelvertraging)

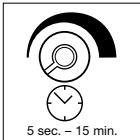

De gewenste brandduur van de lamp kan traploos van 5 sec. (instelknop ③ linker aanslag) tot max. 15 min. (instelknop ③ rechter aanslag) worden ingesteld. (Bij levering is de lamp af fabriek op de kortste tijd ingesteld.) Door iedere geregistreerde beweging

voor afloop van deze tijd wordt de klok opnieuw gestart. Bij de instelling van het registratiebereik en voor de functiecontrole wordt aangeraden de kortste tijd in te stellen.

**Opmerking:** Na iedere uitschakeling van de lamp is een hernieuwde bewegingsregistratie gedurende ca. 1 sec. niet mogelijk. Pas na afloop van deze tijd kan de lamp bij beweging weer licht inschakelen.

### Schemerinstelling (drempelwaarde)

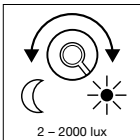

De gewenste drempelwaarde van de lamp kan traploos van ca. 2 – 2000 lux worden ingesteld. Instelknop ④ linker aanslag betekent schemerschakeling ca. 2 lux. Instelknop ④ rechter aanslag betekent daglichtinstelling ca. 2000 lux. (Bij levering is de lamp

af fabriek op daglicht-instelling ingesteld.) Bij de instelling van het registratiebereik en voor de functiecontrole bij daglicht moet de instelknop op de rechter aanslag staan.

Hierbij verklaar ik, STEINEL Vertriebs GmbH, dat het type radioapparatuur RS conform is met Richtlijn 2014/53/EU. De volledige tekst van de EU-conformiteitsverklaring kan worden geraadpleegd op het volgende internetadres: [www.steinell.de](http://www.steinell.de)

### Verwijderen

Elektrische apparaten, toebehoren en verpakkingen dienen milieuvriendelijk gerecycled te worden.



Doe elektrische apparaten niet bij het huisvuil!

### Alleen voor EU-landen:

Conform de geldende Europese richtlijn voor verbruikte elektrische en elektronische apparatuur en hun implementatie in nationaal recht, dienen niet langer bruikbare elektrische apparaten gescheiden ingezameld en milieuvriendelijk gerecycled te worden.

## Fabrieksgarantie

Dit STEINEL-product is met grote zorgvuldigheid gefabriceerd, getest op goede werking en veiligheid volgens de geldende voorschriften, en aansluitend steekproefsgewijs gecontroleerd. STEINEL verleent garantie op de storingsvrije werking. De garantietermijn bedraagt 36 maanden en gaat in op de datum van aanschaf door de klant. Alle klachten, die berusten op materiaal- of fabricagefouten worden door ons opgelost. De garantie bestaat uit reparatie of vernieuwen van de defecte onderdelen, door ons te beoordelen. Garantie vervalt bij schade aan onderdelen, die aan slijtage onderhevig zijn en bij schade of gebreken, die door ondeskundig gebruik of onderhoud ontstaan. Schade aan andere voorwerpen is uitgesloten van garantie.

De garantie wordt alleen verleend als het niet-gedemonteerde apparaat met korte foutbeschrijving, kassabon of rekening (aankoopdatum en winkeliersstempel), goed verpakt aan het desbetreffende serviceadres wordt gestuurd.

### Reparatie-service:

Na afloop van de garantietermijn of bij schade die niet onder de garantie valt, kan ook door ons gerepareerd worden. Gelieve het product goed verpakt aan het dichtstbijzijnde service-adres op te sturen.

**3 JAAR**  
FABRIEKS  
GARANTIE

NL

## Storingen

Storing	Oorzaak	Oplossing
Sensorlamp zonder spanning	<ul style="list-style-type: none"><li>■ zekering defect, niet ingeschakeld, leiding onderbroken</li><li>■ kortsluiting in de voedingskabel</li><li>■ eventueel aanwezige netschakelaar uit</li></ul>	<ul style="list-style-type: none"><li>■ nieuwe zekering, netschakelaar inschakelen, kabel controleren met spanningstester</li><li>■ aansluitingen controleren</li><li>■ netschakelaar inschakelen</li></ul>
Sensorlamp schakelt niet aan	<ul style="list-style-type: none"><li>■ schemerinstelling verkeerd gekozen</li><li>■ gloeilamp defect</li><li>■ netschakelaar UIT</li><li>■ zekering defect</li></ul>	<ul style="list-style-type: none"><li>■ opnieuw instellen</li><li>■ gloeilamp verwisselen</li><li>■ inschakelen</li><li>■ nieuwe zekering, eventueel aansluiting controleren</li></ul>
Sensorlamp schakelt niet uit	<ul style="list-style-type: none"><li>■ constante beweging in het registratiebereik</li></ul>	<ul style="list-style-type: none"><li>■ bereik controleren</li></ul>
Sensorlamp schakelt zonder herkenbare beweging aan	<ul style="list-style-type: none"><li>■ de lamp werd niet trillingsvrij gemonteerd</li><li>■ beweging was aanwezig, werd echter door waarnemer niet bemerkt (beweging achter wand, beweging van een klein object in de directe omgeving van de lamp etc.)</li></ul>	<ul style="list-style-type: none"><li>■ huis stevig monteren</li><li>■ bereik controleren</li></ul>
Sensorlamp schakelt ondanks beweging niet aan	<ul style="list-style-type: none"><li>■ snelle bewegingen worden ter voorkoming van storingen onderdrukt of het registratiebereik is te klein ingesteld</li></ul>	<ul style="list-style-type: none"><li>■ bereik controleren</li></ul>

# IT - Istruzioni per il montaggio

Gentili Clienti,

vi ringraziamo per la fiducia che ci avete dimostrato con l'acquisto della vostra nuova lampada a sensore radar ad alta frequenza STEINEL. Avete scelto un prodotto pregiato di alta qualità che è stato costruito, provato ed imballato con la massima scrupolosità.

Vi preghiamo di procedere all'installazione solo dopo aver letto attentamente le presenti istruzioni di montaggio. Solo un'installazione ed una messa in funzione effettuate a regola d'arte possono infatti garantire un funzionamento affidabile, privo di disturbi e di lunga durata.

Vi auguriamo di essere pienamente soddisfatti della vostra nuova lampada a sensore radar ad alta frequenza STEINEL.

## Il principio

La lampada a sensore radar ad alta frequenza è un segnalatore attivo di movimento. Il sensore ad alta frequenza integrato irradia onde elettromagnetiche ad alta frequenza (5,8 GHz) e riceve le onde riflesse.

Quando si verifica il minimo movimento nel campo di rilevamento, il sensore reagisce alle modifiche delle onde riflesse. Allora un microprocessore fa scattare l'istruzione di commutazione "Accendi la luce". È possibile rilevare i movimenti anche attraverso porte, lastre di vetro e pareti sottili.

**Campi di rilevamento nel caso di montaggio a soffitto:**

- 1) Raggio d'azione minimo (Ø 1 m)\*
- 2) Raggio d'azione massimo (Ø 8 m)\*

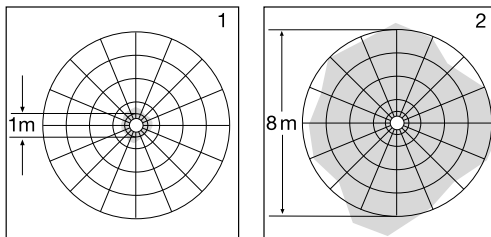

**Campi di rilevamento nel caso di montaggio a parete:**

- 3) Raggio d'azione minimo (Ø 1 m)\*
- 4) Raggio d'azione massimo (Ø 8 m)\*

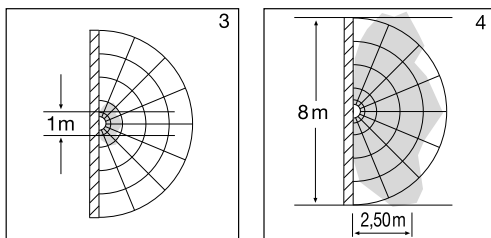

**Importante:** Per ottenere il più sicuro rilevamento di movimento dovete muovervi in direzione della lampada montata.

## Descrizione apparecchio

- ① Involucro
- ② Regolazione del raggio d'azione (Ø 1 – 8 m)\*
- ③ Impostazione del tempo (5 sec. – 15 min.)
- ④ Regolazione luce crepuscolare (2 – 2000 Lux)
- ⑤ Sensore ad alta frequenza
- ⑥ Vetro coprilampada
- ⑦ Morsetti fermavetro (da fissare avvitando)
- ⑧ Staffa di unione
- ⑨ Distanziatore per il conduttore sopra intonaco
- ⑩ Lamiera di schermatura (non nel caso di RS 16, RS 16-2, RS 16-3, RS 15 L)
- ⑪ Rosetta elastica per la regolazione di lenti angolate
- ⑫ Vite per il fissaggio del vetro (optional)

## ⚠ Avvertenze sulla sicurezza

- Prima di effettuare qualsiasi lavoro sull'apparecchio staccate la corrente!
- In fase di montaggio la linea elettrica che deve venire allacciata deve essere fuori tensione. Prima del lavoro, occorre pertanto togliere la tensione ed accertare l'assenza di tensione mediante un indicatore di tensione.
- L'installazione della lampada a sensore richiede lavori alla linea di alimentazione elettrica. Essa deve pertanto venire effettuata da un esperto con rispetto delle prescrizioni d'installazione e delle condizioni di allacciamento vigenti nel relativo paese.  
(DE: VDE 0100, AT: ÖVE / ÖNORM E8001-1, CH: SEV 1000)

### Avvertenze:

La potenza di alta frequenza del sensore HF è di ca. 1 mW – ciò corrisponde a solo un millesimo della potenza di trasmissione di un telefono cellulare o di un fornello a microonde.

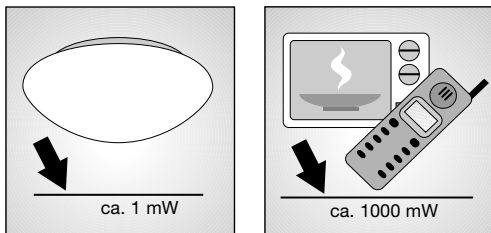

\* Ø 3 – 8 m (RS 15 L, RS 16/16-2/16-3 L)



## Installazione

**Importante:** Nel montaggio della lampada a sensore radar ad alta frequenza si deve provvedere a fissarla in modo tale che non si generino vibrazioni.

**L'allacciamento a un dimmer porta al danneggiamento della lampada a sensore radar ad alta frequenza.**

### Fasi di montaggio:

Prima del montaggio a parete o a soffitto della RS 21 L si devono innanzitutto montare i morsetti fermavetro e regolare i vetri (vedi disegno a pagina 3).

1. Tenete l'involucro ① contro il muro/il soffitto e segnate i punti dove dovranno venire effettuati i fori. Fate attenzione al percorso dei conduttori nella parete/nel soffitto.
2. Effettuate i fori, inserite i tasselli (Ø 6 mm).
3. Inserire e perforare un tappo di tenuta per il cavo di collegamento alla rete elettrica.
4. Fate passare i fili di collegamento alla rete.
5. Applicate l'involucro ① avvitando.
6. Eseguite l'allacciamento alla rete (v. ill.). Il cavo di collegamento alla rete ha 3 fili:

**L** = fase (solitamente di colore nero, marrone o grigio)

**N** = conduttore neutro (di norma blu)

**PE** = conduttore di terra (verde/giallo)

Se avete dei dubbi controllate i cavi con un indicatore di tensione; poi disinserite nuovamente la tensione. Il filo di fase (**L**) ed il conduttore neutro (**N**) si allacciano ai relativi morsetti della lampada.

**Importante:** Lo scambio di collegamenti causa un corto circuito nell'apparecchio o nella sua scatola dei fusibili. In questo caso i singoli cavi devono essere reidentificati e quindi rimontati. Ovviamente nella linea di allacciamento alla rete può venire installato un interruttore di rete per l'accensione e lo spegnimento.

7. Effettuate l'impostazione delle funzioni ②, ③, ④.
8. Applicate il vetro coprilampada e fissatelo avvitandolo o per mezzo delle staffe di unione (RS 21 L).

**Montaggio a muro cavo di allacciamento alla rete sopra intonaco ⑨**

Il montaggio a muro in caso di linea di allacciamento alla rete in superficie può essere effettuato in base alla figura a pagina 7.

### Allacciamento di un'utenza aggiuntiva:

Alla lampada a sensore è possibile allacciare un'ulteriore utenza (per es. aspiratore da bagno / WC) che viene comandata dal sistema elettronico. Il conduttore che porta corrente all'utenza viene avvitato nel morsetto contrassegnato con **L'**. Prima di ciò si deve rimuovere con una pinza il cappuccio di protezione. Inoltre si deve applicare ai cavi l'isolamento dei fili resistenti al calore. Il conduttore neutro (**N**), nonché il conduttore di protezione eventualmente presente (**PE**), vengono collegati a doppiino dalla scatola di derivazione (vedi schema elettrico a pagina 4).

## Dati tecnici

Potenza:	RS 10/10-x/13/21 L:	max. 60 W/E 27
	RS 14 L:	max. 60 W/E 27
	RS 15/16/16-x L:	max. 60 W/E 27
	RS 100/103 L:	max. 60 W/E 27
	RS 104 - 110 L:	max. 2 x 30 W/G 9
	in aggiunta max. 800 W (carico ohmico, per es. lampadina)	
	in aggiunta max. 100 W (per es. aspiratore da bagno / WC)	
Allacciamento alla rete:	230 – 240 V, 50 Hz	
Luogo d'impiego:	all'interno di edifici, montaggio a parete/soffitto	
Tecnica ad alta frequenza:	5,8 GHz radar ad onda continua, banda ISM	
Potenza di trasmissione:	ca. 1 mW	
Rilevamento:	360°, 90° angolo di apertura riesce a percepire il movimento anche attraverso vetro, legno e pareti sottili	
Raggio d'azione:	Ø 1 – 8 m, a regolazione continua Ø 3 – 8 m (RS 15 L, RS 16/16-2/16-3 L)	
Impostazione del tempo:	5 sec. ad un massimo di 15 min.	
Regolazione crepuscolare:	2 – 2000 lux	
Classe di protezione:	IP 44 (IP 20 RS 21 L)	
Classe di protezione:	II	
Consumo proprio:	ca. 0,9 W	

Dopo che l'involucro ① è stato montato ed è stato effettuato l'allacciamento alla rete la lampada sensore può essere messa in esercizio. Se si mette in funzione la lampada attraverso questo interruttore per la luce, essa dopo 10 secondi si spegne per la fase di misurazione ed è poi attiva per il funzionamento con sensore. Non è necessario azionare nuovamente l'interruttore della luce.

### Regolazione del raggio d'azione (sensibilità)

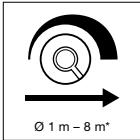

Con il concetto di raggio d'azione si intende il diametro più o meno circolare che risulta sul pavimento quando si effettua il montaggio a 2,5 m di altezza. Regolazione del raggio d'azione ②. Battuta a sinistra significa raggio d'azione minimo (ca. Ø 1 m)\*, battuta a destra significa raggio d'azione massimo (ca. Ø 8 m)\*. (Alla consegna la lampada è impostata sul raggio d'azione massimo.)

### Impostazione del tempo (Ritardo dello spegnimento)

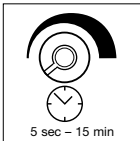

Il tempo per cui si desidera che la lampada rimanga illuminata può essere impostato con regolazione continua tra ca 5 sec. (regolatore ③ completamente a sinistra) e un massimo di 15 min. (regolatore ③ completamente a destra). (L'apparecchio viene consegnato impostato dal costruttore sul tempo minimo.). Ogni volta che viene rilevato un movimento prima che decorra questo periodo di tempo il contaminuti si azzerà. Per provare il rilevatore in funzione della zona di rilevamento a luce diurna e per il test delle funzioni si consiglia di impostare il tempo minimo.

**Avvertenze:** Ogni volta che viene spenta la luce, per circa 1 secondo viene interrotto il rilevamento di movimento. Solo dopo che è trascorso questo periodo di tempo, l'interruttore a sensore è in grado di accendere nuovamente la luce in caso di un movimento nell'ambito del raggio d'azione.

### Regolazione luce crepuscolare (soglia d'intervento)

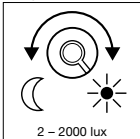

La soglia di reazione desiderata si può impostare in continuo da circa 2 lux fino a 2000 lux. Regolatore ④ completamente a sinistra significa funzionamento con luce crepuscolare ca. 2 Lux. . Regolatore ④ completamente a destra significa funzionamento con luce diurna ca. 2000 Lux. (L'apparecchio viene consegnato impostato dal costruttore sul funzionamento con luce diurna.) Nella regolazione del campo di rilevamento e per il test di funzionamento il regolatore deve trovarsi completamente a destra.

Il fabbricante, STEINEL Vertrieb GmbH, dichiara che il tipo di apparecchiatura radio RS è conforme alla direttiva 2014/53/UE. Il testo completo della dichiarazione di conformità UE è disponibile al seguente indirizzo Internet: [www.steinell.de](http://www.steinell.de)

## Smaltimento

Apparecchi elettrici, accessori e materiali d'imballaggio devono essere consegnati agli appositi centri di raccolta e smaltimento.



Non gettare gli apparecchi elettrici nei rifiuti domestici!

### Solo per paesi UE:

conformemente alla Direttiva Europea vigente in materia di rifiuti di apparecchi elettrici ed elettronici e alla sua attuazione nel diritto nazionale, gli apparecchi elettrici ed elettronici non più idonei all'uso devono essere separati dagli altri rifiuti e consegnati a un centro di riciclaggio riconosciuto.

## Garanzia del produttore

Questo prodotto STEINEL viene prodotto con la massima cura, con controlli di funzionamento e del grado di sicurezza in conformità alle norme vigenti in materia; vengono poi effettuati collaudi con prove di campionamento. STEINEL garantisce la perfetta qualità ed il funzionamento. La garanzia si estende a 36 mesi ed inizia il giorno d'acquisto dall'utilizzatore. Noi eliminiamo vizi dovuti a difetti del materiale o ad errori di fabbricazione, la prestazione della garanzia consiste a nostra discrezione nella riparazione o nella sostituzione di pezzi difettosi. Il diritto alla prestazione di garanzia viene a decadere in caso di danni a parti soggette al logorio nonchè in caso di danni o difetti che sono da ricondurre ad un trattamento inadeguato o ad una cattiva manutenzione. Sono esclusi dal diritto di garanzia gli ulteriori danni conseguenti su oggetti estranei. La garanzia viene prestata solo se l'apparecchio viene in-viato non smontato, ben imballato e accompagnato da una breve descrizione e dallo scontrino o dalla fattura (in cui indicati la data dell'acquisto e il timbro del rivenditore), al centro di assistenza competente.

### Centro assistenza tecnica:

Con periodo di garanzia scaduto e nel caso di difetti che non danno diritto a prestazioni di garanzia, il nostro centro di assistenza esegue le relative riparazioni. Inviare il prodotto ben imballato al più vicino centro di assistenza.

**3 ANNI**  
DI GARANZIA  
DEL PRODUTTORE

II

## Disturbi di funzionamento

Disturbo	causa	Rimedi
La lampada a sensore è senza tensione	<ul style="list-style-type: none"><li>■ fusibile guasto, lampada non accesa, punto di interruzione nel cavo</li><li>■ corto circuito nella linea di allacciamento alla rete</li><li>■ l'interruttore di rete eventualmente presente è spento</li></ul>	<ul style="list-style-type: none"><li>■ nuovo fusibile, accendere l'interruttore di rete, verificare la linea elettrica con il voltmetro</li><li>■ verificare i collegamenti</li><li>■ accendere l'interruttore di rete</li></ul>
La lampada a sensore non si accende	<ul style="list-style-type: none"><li>■ la scelta regolazione scelta di luce crepuscolare è sbagliata</li><li>■ lampadina guasta</li><li>■ interruttore di rete OFF</li><li>■ il fusibile dello stabile è difettoso</li></ul>	<ul style="list-style-type: none"><li>■ reimpostare</li><li>■ sostituire la lampadina</li><li>■ accendere</li><li>■ cambiare fusibile, eventualmente controllare l'allacciamento</li></ul>
La lampada a sensore non si spegne	<ul style="list-style-type: none"><li>■ movimento continuo nel campo di rilevamento</li></ul>	<ul style="list-style-type: none"><li>■ controllare il campo</li></ul>
La lampada a sensore interviene senza che si sia verificato un movimento sensibile	<ul style="list-style-type: none"><li>■ il montaggio della lampada è tale da non renderla priva di vibrazioni</li><li>■ si è verificato un movimento che però non è stato percepito dall'osservatore (movimento dietro la parete, movimento di un oggetto di piccole dimensioni nelle immediate vicinanze della lampada, ecc.)</li></ul>	<ul style="list-style-type: none"><li>■ montare l'involucro fissandolo bene</li><li>■ controllare il campo</li></ul>
Nonostante la presenza di movimento, la lampada a sensore non si accende	<ul style="list-style-type: none"><li>■ i movimenti rapidi vengono soppressi per rendere minimo il disturbo o il campo di rilevamento è stato impostato su un valore troppo piccolo</li></ul>	<ul style="list-style-type: none"><li>■ controllare il campo</li></ul>

# ES - Instrucciones de montaje

## Apreciado cliente:

Muchas gracias por la confianza depositada en nosotros al comprar su nueva Lámpara Sensor STEINEL. Se ha decidido por un producto de alta calidad, producido, probado y embalado con el mayor cuidado.

Le rogamos se familiarice con estas instrucciones de montaje antes de instalarlo. Sólo una instalación y puesta en funcionamiento adecuadas garantizarán un servicio prolongado, eficaz y sin alteraciones.

Le deseamos que pueda sacar buen provecho de su nueva Lámpara Sensor STEINEL.

## El concepto

La Lámpara Sensor es un detector de movimientos activo. El sensor de AF integrado emite ondas electromagnéticas de alta frecuencia (5,8 GHz) y recibe su eco. Al producirse el más pequeño movimiento en el campo de detección de la lámpara, el sensor detecta la modificación del eco. Un microprocesador imparte entonces la instrucción "encender la luz". Es posible la detección a través de puertas, cristales o paredes delgadas.

### Campos de detección en el caso de montaje en el techo:

- 1) Alcance mínimo ( $\varnothing$  1 m)\*
- 2) Alcance máximo ( $\varnothing$  8 m)\*

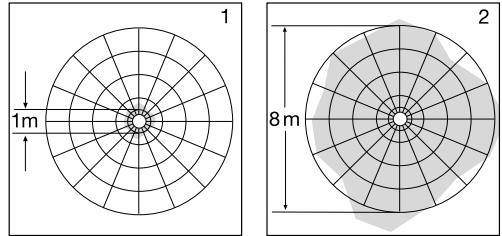

### Campos de detección en el caso de montaje en la pared:

- 3) Alcance mínimo ( $\varnothing$  1 m)\*
- 4) Alcance máximo ( $\varnothing$  8 m)\*

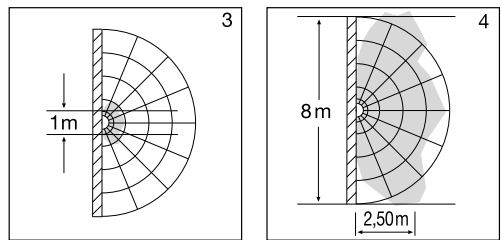

**Importante:** Obtendrá la detección de movimiento más segura si se mueve en la dirección de la lámpara montada.

### Observación:

La potencia de alta frecuencia del sensor de AF es de 1 mW aprox., lo que representa sólo una milésima de la potencia de emisión de un teléfono móvil o un microondas.

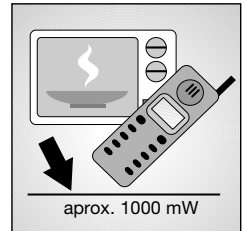
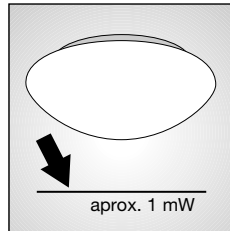

## Descripción del aparato

- 1 Carcasa
- 2 Regulación del alcance ( $\varnothing$  1 – 8 m)\*
- 3 Temporización (5 seg. – 15 min.)
- 4 Regulación crepuscular (2 – 2000 Lux)
- 5 Sensor de AF
- 6 Cuerpo de cristal
- 7 Grapas de sujeción del vidrio (atornillables fijas)
- 8 Grapa elástica
- 9 Distanciador para cable de alimentación de superficie
- 10 Chapas de apantallamiento (no con RS 16, RS 16-2, RS 16-3, RS 15 L)
- 11 Anillo elástico para el ajuste de cristales poligonales
- 12 Tornillo de seguridad para el cristal (opción)

## Indicaciones de seguridad

- ¡Antes de empezar cualquier trabajo en el aparato, interrúmpase la alimentación de tensión!
- Para el montaje, el cable eléctrico a enchufar deberá estar sin tensión. Por tanto, desconecte primero la corriente y compruebe que no hay tensión utilizando un comprobador de tensión.
- La instalación de la Lámpara Sensor supone un trabajo en la red eléctrica. Por tanto, debe realizarla un especialista de acuerdo con las normativas de instalación específicas de cada país.  
(DE: VDE 0100, AT: ÖVE / ÖNORM E8001-1, CH: SEV 1000)

\*  $\varnothing$  3 – 8 m (RS 15 L, RS 16/16-2/16-3 L)

## Instalación

**Importante:** Durante el montaje de la Lámpara Sensor debe prestarse atención a que se fije sin sacudidas.

**La conexión a un regulador de luminosidad dañará la Lámpara Sensor.**

### Pasos de montaje:

Antes del montaje en la pared o en el techo de la RS 21 L deben montarse en primer lugar las grapas de sujeción del vidrio y ajustarse los cuerpos de cristal (véase el dibujo de la página 3).

1. Sostenga la carcasa ① contra la pared/techo y marque los orificios a taladrar, teniendo en cuenta las conducciones eléctricas en la pared/techo.
2. Háganse los agujeros, pónganse los tacos (Ø 6 mm).
3. Colocar y encajar el tapón de sellado para la línea de acometida de red.
4. Pase el cable de alimentación de red.
5. Atornille la carcasa ①.
6. Conexión del cable de alimentación de red (v. fig.). El cable de alimentación de red consta de 3 conductores:

L = fase (casi siempre negra, marrón o gris)

N = neutro (generalmente azul)

PE = toma de tierra (verde/amarillo)

En caso de dudas hay que identificar los conductores con un comprobador de tensión; a continuación debe desconectarse de nuevo la tensión. Fase (L) y neutro (N) se conectan al bloque de bornes.

**Importante:** Si se efectúan mal las conexiones, se producirá luego un cortocircuito en el aparato o en la caja de fusibles. En tal caso habrá que identificar una vez más cada uno de los conductores y conectarlos de nuevo. Naturalmente, el cable de alimentación de red puede llevar montado un interruptor para conectar y desconectar la tensión.

7. Háganse los ajustes ②, ③, ④.

8. Colocar el cuerpo de cristal y asegurar girando o con las grapas elásticas (RS 21 L).

### Montaje mural cableado sobre revoque ⑨

El cableado sobre revoque podrá llevarse a cabo conforme a la ilustración en la página 7.

### Conexión de un aparato adicional:

A la Lámpara Sensor puede conectarse un aparato conectado adicional (p. ej. ventilador del baño o WC) que se conmuta a través de la electrónica. El conductor de corriente del aparato se monta en el borne señalado con L'.

Previamente debe extraerse la caperuza de protección con unos alicantes. Además, los cables deben dotarse de un aislamiento de conductores termorresistente. El conductor neutro (N), así como el de toma de tierra (PE), si procede, se conectan de paso desde la caja de distribución. (Ver esquema de conexiones, página 4)

## Datos técnicos

Potencia de ruptura:	RS 10/10-x/13/21 L: RS 14 L: RS 15/16/16-x L: RS 100/103 L: RS 104 - 110 L: adicionalmente máx. 800 VA (carga resistiva, p.ej. bombilla) adicionalmente máx. 100 VA (p.ej. ventilador de baño o de WC)	máx. 60 W/E 27 máx. 60 W/E 27 máx. 60 W/E 27 máx. 60 W/E 27 máx. 2 x 30 W/G 9
Tensión de alimentación:	230 – 240 V, 50 Hz	
Lugar de instalación:	En el interior de edificios, montaje en la pared/en el techo	
Técnica de AF:	5,8 GHz radar de onda continua, banda ISM	
Potencia de emisión:	aprox. 1 mW	
Detección:	360° con ángulo de apertura de 160° dado el caso a través de cristal, madera y paredes de construcción ligera	
Alcance:	Ø 1 – 8 m, con regulación continua Ø 3 – 8 m (RS 15 L, RS 16/16-2/16-3 L)	
Temporización:	5 seg. – 15 min.	
Regulación crepuscular:	2 – 2000 Lux	
Tipo de protección:	IP 44 ( IP 20 RS 21 L)	
Clase de protección:	II	
Consumo característico:	aprox. 0,9 W	

Una vez montada la carcasa ① y efectuada la conexión a la red, la Lámpara Sensor se puede poner en servicio. Al poner en funcionamiento manualmente la lámpara a través del interruptor de luz, ésta se desconecta para la fase de medición después de 10 segundos y a continuación está activa para el funcionamiento de sensor. No es necesario activar de nuevo el interruptor de luz.

### Regulación del alcance (sensibilidad)

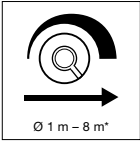

Con el concepto alcance de detección se denomina un diámetro aproximadamente circular en el suelo que durante el montaje a una altura de 2,5 m se constituye en un campo de detección. La regulación del alcance ② tope izquierdo significa un alcance de detección mínimo (aprox. Ø 1 m)\*, tope derecho significa un alcance de detección máximo (aprox. Ø 8 m)\*. (En la entrega, la lámpara viene ajustada de fábrica al alcance máximo)

### Temporización (regulación del período de alumbrado)

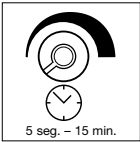

El período de alumbrado deseado de la Lámpara Sensor puede regularse continuamente desde aprox. 5 seg. (tornillo de regulación ③ tope izquierdo) hasta 15 min. como máximo. (tornillo de regulación ③ tope derecho). (En la entrega, la lámpara viene ajustada de fábrica al tiempo mínimo.) Con cada movimiento detectado antes de transcurrir este período de tiempo se inicia de nuevo la cuenta del reloj. Para la regulación del campo de detección y la prueba de funcionamiento se recomienda ajustar el tiempo mínimo.

**Observación:** Cada vez que se desconecta la luz hay que esperar aprox. 1 segundo para una nueva detección de movimientos. Sólo después de transcurrir este tiempo puede la lámpara encender de nuevo la luz al producirse movimiento.

### Regulación crepuscular (punto de activación)

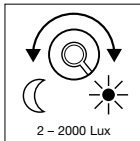

El punto de activación deseado de la Lámpara Sensor puede regularse continuamente desde 2–2000 Lux. Girando el tornillo de regulación ④ hasta el tope izquierdo se obtiene funcionamiento crepuscular con aprox. 2 Lux. Girando el tornillo de regulación ④ hasta el tope derecho se obtiene funcionamiento a la luz del día con aprox. 2000 Lux. (En la entrega, la lámpara viene ajustada de fábrica a funcionamiento a la luz del día.) Para la regulación del campo de detección y la prueba de funcionamiento a la luz del día debe hallarse el tornillo de regulación girado hasta el tope derecho.

\* Ø 3 – 8 m (RS 15 L, RS 16/16-2/16-3 L)

Por la presente, STEINEL Vertrieb GmbH declara que el tipo de equipo radioeléctrico RS es conforme con la Directiva 2014/53/UE. El texto completo de la declaración UE de conformidad está disponible en la dirección Internet siguiente: [www.steinel.de](http://www.steinel.de)

### Eliminación

Aparatos eléctricos y embalajes han de someterse a un reciclamiento respetuoso con el medio ambiente.



¡No eche los aparatos eléctricos a la basura doméstica!

### Solo para países de la UE:

Según la Directiva europea vigente sobre residuos de aparatos eléctricos y electrónicos y su transposición al derecho nacional, aparatos eléctricos fuera de uso han de ser recogidos por separado y sometidos a un reciclamiento respetuoso con el medio ambiente.

## Garantía de fabricante

Este producto STEINEL ha sido elaborado con el máximo esmero, habiendo pasado los controles de funcionamiento y seguridad previstos por las disposiciones vigentes, así como un control adicional de muestreo al azar. STEINEL garantiza el perfecto estado y funcionamiento. El período de garantía es de 36 meses comenzando el día de la venta al consumidor. Reparamos defectos por vicios de material o de fabricación, la garantía se aplicará a base de la reparación o el cambio de piezas defectuosas, según nuestro criterio. La prestación de garantía queda anulada para daños producidos en piezas de desgaste y daños y defectos originados por uso o mantenimiento inadecuados. Quedan excluidos de la garantía los daños consecuenciales causados en objetos ajenos.

Sólo se concede la garantía si se envía el aparato sin desarmar con una breve descripción del fallo, ticket de caja o factura (con fecha de compra y sello del comercio), bien empaquetado, al centro de servicio correspondiente.

### Servicio de reparación:

Una vez transcurrido el período de garantía o en caso de defectos no cubiertos por la misma, las reparaciones las lleva a cabo nuestro departamento técnico. Rogamos envíen el producto bien embalado a la dirección indicada.

**3 AÑOS**  
DE GARANTÍA  
DE FABRICANTE

ES

## Fallos de funcionamiento

Fallo	Causa	Solución
La Lámpara Sensor no tiene tensión	<ul style="list-style-type: none"><li>■ fusible de la casa defectuoso, interruptor en OFF, línea interrumpida</li><li>■ cortocircuito en el cable de alimentación de red</li><li>■ el interruptor de red está desconectado</li></ul>	<ul style="list-style-type: none"><li>■ montar un nuevo fusible, conectar el interruptor de red, comprobar el cable con un comprobador de tensión</li><li>■ comprobar conexiones</li><li>■ poner interruptor en ON</li></ul>
La Lámpara Sensor no se enciende	<ul style="list-style-type: none"><li>■ regulación crepuscular mal seleccionada</li><li>■ bombilla defectuosa</li><li>■ interruptor de alimentación DESCONECTADO</li><li>■ fusible de la casa defectuoso</li></ul>	<ul style="list-style-type: none"><li>■ volver a ajustar</li><li>■ cambiar bombilla</li><li>■ conectar</li><li>■ cambiar fusible y dado el caso comprobar conexión</li></ul>
La Lámpara Sensor no se apaga	<ul style="list-style-type: none"><li>■ movimiento permanente en el campo de detección</li></ul>	<ul style="list-style-type: none"><li>■ controlar el campo de detección</li></ul>
La Lámpara Sensor se conecta sin movimiento apreciable	<ul style="list-style-type: none"><li>■ lámpara no montada libre de vibraciones</li><li>■ se ha producido movimiento, pero no ha sido apreciado por el observador (movimiento detrás de la pared, movimiento de un objeto pequeño cerca de la lámpara, etc.)</li></ul>	<ul style="list-style-type: none"><li>■ carcasa montada fija</li><li>■ controlar el campo de detección</li></ul>
La Lámpara Sensor no se conecta a pesar del movimiento	<ul style="list-style-type: none"><li>■ los movimientos rápidos se suprimen para minimizar las perturbaciones o el campo de detección está ajustado demasiado pequeño</li></ul>	<ul style="list-style-type: none"><li>■ controlar el campo de detección</li></ul>

# PT - Instruções de montagem

## Estimado cliente

Agradecemos-lhe a confiança depositada em nós ao comprar a nova lâmpada com sensor STEINEL. Trata-se de um produto de elevada qualidade produzido, testado e embalado com o máximo cuidado.

Procure familiarizar-se com estas instruções de montagem antes da instalação. Só uma instalação e colocação em funcionamento correctas podem garantir a longevidade do produto e um funcionamento fiável e isento de falhas.

Fazemos votos que tenha prazer ao trabalhar com a sua nova lâmpada com sensor.

## Descrição do aparelho

- ① Corpo
- ② Ajuste do alcance (Ø 1 – 8 m)\*
- ③ Ajuste do tempo (5 seg. – 15 min.)
- ④ Regulação da intensidade da luz ambiente (2 – 2000 lux)
- ⑤ Sensor de alta frequência
- ⑥ Vidro da lâmpada
- ⑦ Grampos de fixação do vidro (permitem fixação roscada)
- ⑧ Grampo de mola
- ⑨ Distanciador para cabos montados na superfície
- ⑩ Chapas de blindagem (não para RS 16, RS 16-2, RS 16-3, RS 15 L)
- ⑪ Anel de mola para ajustar vidros rectangulares
- ⑫ Parafuso de fixação do vidro (opcional)



## Considerações em matéria de segurança

- Antes de executar qualquer trabalho no aparelho, desligá-lo da alimentação de corrente!
- Durante a montagem, o cabo eléctrico a conectar deve estar isento de tensão. Para tal, desligar primeiro a corrente e verificar se não há tensão, usando um medidor de tensão.
- A instalação do candeeiro com sensor consiste essencialmente em lidar com tensão de rede. Por esse motivo, terá de ser realizada por um profissional segundo as respectivas prescrições de instalação e condições de conexão habituais nos diversos países.  
(DE: VDE 0100, AT: ÖVE / ÖNORM E8001-1, CH: SEV 1000)

\* Ø 3 – 8 m (RS 15 L, RS 16/16-2/16-3 L)

## O princípio

A lâmpada com sensor é um detector de movimentos activo. O sensor de alta frequência integrado emite ondas electromagnéticas de alta frequência (5,8 GHz) e capta o seu eco. Ao ocorrer o mínimo movimento dentro da área de detecção da lâmpada, a alteração do eco é captada pelo sensor. Um microprocessador emite então o sinal de comando «Ligar a luz». A detecção através de portas, vidros ou paredes finas não é possível.

### Áreas de detecção no caso da montagem no tecto:

- 1) Alcance mínimo (Ø 1 m)\*
- 2) Alcance máximo (Ø 8 m)\*

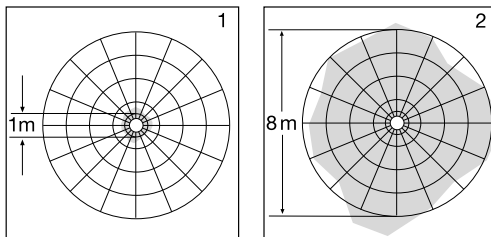

### Áreas de detecção no caso da montagem de parede:

- 3) Alcance mínimo (Ø 1 m)\*
- 4) Alcance máximo (Ø 8 m)\*

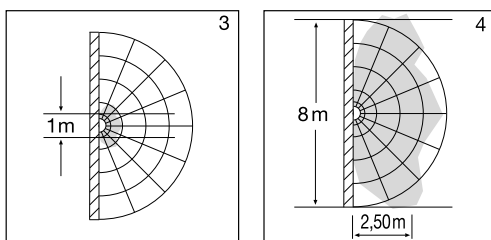

**Importante:** A forma mais segura para os movimentos serem detectados é a aproximação em direcção à lâmpada montada.

### Nota:

A potência de alta frequência do sensor AF é de aprox. 1 mW – o que corresponde a apenas uma milésima parte da potência emissora dum telemóvel ou dum micro-ondas.

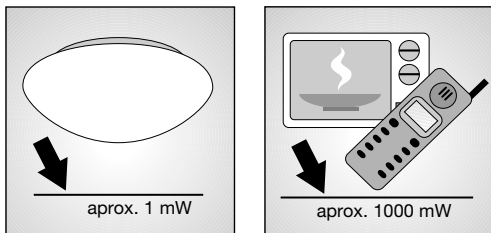



## Instalação

**Importante:** Ao montar a lâmpada com sensor é necessário assegurar que fique montada sem ser exposta à trepidação.

**A ligação dum regulador de luz danifica a lâmpada com sensor.**

### Passos de montagem:

Antes de montar a RS 21 L na parede ou no tecto é preciso montar primeiro os grampos de fixação do vidro e ajustar os vidros (ver desenho pág. 3).

1. Encostar o corpo da lâmpada ① na parede ou no tecto e marcar os furos. Atenção aos tubos e cabos eventualmente existentes dentro da parede ou do tecto.
2. Fazer os furos, colocar buchas (Ø 6 mm).
3. Meter o buçim vedante para o cabo de alimentação de rede e perfurá-lo.
4. Passe o cabo proveniente da rede.
5. Aparafusar o corpo da lâmpada ①.
6. Ligação do cabo proveniente da rede (v. fig.). O cabo proveniente da rede é formado por um cabo de 3 fios:  
L = fase (geralmente preto, castanho ou cinzento)  
N = neutro (geralmente azul)  
PE = condutor terra (verde/amarelo)

Em caso de dúvida, identificar os cabos com um detector de tensão; a seguir, voltar a desligar a tensão. A fase (L) e o neutro (N) são conectados na barra de junção.

**Importante:** Se as ligações forem trocadas, poderá ocorrer mais tarde um curto-circuito no aparelho ou na caixa de fusíveis. Nesse caso, os diversos fios terão de ser identificados e ligados de novo. Naturalmente que no cabo de rede pode estar montado um interruptor de rede do tipo "ligar - desligar".

7. Ajustar as funções ②, ③, ④.

8. Colocar o vidro da lâmpada e fixá-lo rodando-o ou usando os grampos de mola (RS 21 L).

### Montagem saliente do cabo proveniente da rede na parede ⑨

A montagem saliente do cabo proveniente da rede na parede pode ser efetuada conforme ilustrado na página 7.

### Ligação dum consumidor suplementar:

É possível ligar um consumidor adicional (p.ex. um ventilador para casa de banho/W.C.) no candeeiro com sensor, que passa a ser comandado pelo sistema electrónico. O condutor de corrente ao consumidor é aparafusado no borne com a marca L'. Antes será necessário remover a tampa de protecção com um alicate. Além disso, é preciso prover os cabos com um isolamento de fios resistente ao calor. O neutro (N), bem como o eventualmente existente condutor terra (PE) são passados pela caixa distribuidora. (v. esquema de ligações eléctricas pág. 4)

## Dados técnicos

Potência:	RS 10/10-x/13/21 L: máx. 60 W/E 27 RS 14 L: máx. 60 W/E 27 RS 15/16/16-x L: máx. 60 W/E 27 RS 100/103 L: máx. 60 W/E 27 RS 104 – 110 L: máx. 2 x 30 W/G 9 adicionalmente, máx. 800 VA (carga óhmica, p. ex. lâmpada incandescente) adicionalmente, máx. 100 VA (p.ex. ventilador casa de banho)
Ligação à rede:	230 – 240 V, 50 Hz
Área de aplicação:	no interior de edifícios, montagem de parede/tecto
Técnica de alta frequência:	radar CW 5,8 GHz, banda ISM
Potência de transmissão:	aprox. 1 mW
Deteção:	360°, ângulo de abertura 160° eventualmente através de vidro, madeira e paredes leves
Alcance:	Ø 1 – 8 m, progressivamente regulável Ø 3 – 8 m (RS 15 L, RS 16/16-2/16-3 L)
Ajuste do tempo:	5 seg. – 15 min.
Regulação crepuscular:	2 – 2000 Lux
Grau de protecção:	IP 44 (IP 20 RS 21 L)
Grau de protecção:	II
Consumo próprio:	aprox. 0,9 W

## Funções

Depois de ter montado o corpo ① e de ter realizado a ligação à rede, a lâmpada com sensor pode ser colocada em funcionamento. Ao ligar a luz através do interruptor, o candeeiro apaga-se passado 10 seg. para realizar a fase de medição e volta a ficar activo para o funcionamento com sensor. Não é necessário voltar a carregar no interruptor de luz.

### Ajuste do alcance (sensibilidade)

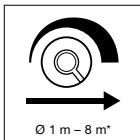

O termo alcance descreve o diâmetro mais ou menos circular, no chão, que resulta como área de detecção ao montar a lâmpada a uma altura de aproximadamente 2,5 m. Regulador do ajuste do alcance totalmente para a esquerda significa alcance mínimo (aprox. Ø 1 m)\*, totalmente para a direita significa alcance máximo (aprox. Ø 8 m)\*. (Ao ser fornecida, a lâmpada vem da fábrica com o ajuste de alcance máximo).

### Retardamento na desoperação (ajuste do tempo)

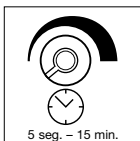

A duração da luz desejada da lâmpada pode ser regulada progressivamente de aprox. 5 seg. (regulador ③ todo para a esquerda) até a um máx. de 15 min. (regulador ③ todo para a direita). (Ao ser fornecida, a lâmpada vem da fábrica com o ajuste do tempo mínimo.) Cada detecção de movimento faz reiniciar o cronómetro. Ao realizar o ajuste da área de detecção e o teste de funcionamento, recomendamos ajustar o tempo mais curto.

**Nota:** Após cada processo de desligamento da lâmpada, a nova captação de movimento é interrompida por aprox. 1 segundo. Só depois de ter decorrido este tempo é que a lâmpada pode activar a luz ao detectar um movimento.

### Regulação da intensidade da luz ambiente (Limiar de resposta)

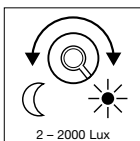

O limiar de resposta desejado pode ser ajustado continuamente de 2 a 2000 lux. Quando o parafuso de ajuste ④ se encontra no limite do lado esquerdo significa que está regulado o regime crepuscular com aprox. 2 lux. Parafuso de ajuste ④ todo para a direita significa: regime diurno aprox. 2000 lux. (Ao ser fornecida, a lâmpada vem da fábrica com o ajuste em regime diurno). Para regular a área de detecção e proceder ao teste de funcionamento à luz do dia, o regulador tem de estar no limite direito.

## CE Declaração de conformidade

O(a) abaixo assinado(a) STEINEL Vertrieb GmbH declara que o presente tipo de equipamento de rádio RS está em conformidade com a Diretiva 2014/53/UE. O texto integral da declaração de conformidade está disponível no seguinte endereço de Internet: [www.steinel.de](http://www.steinel.de)

## Reciclagem

Equipamentos elétricos, acessórios e embalagens devem ser entregues num posto de reciclagem ecológica.



Nunca deite equipamentos elétricos para o lixo doméstico!

### Apenas para estados membros da U.E.:

Segundo a diretiva europeia relativa aos resíduos de equipamentos elétricos e eletrónicos, e a respetiva transposição para o direito nacional, todos os equipamentos elétricos e eletrónicos em fim de vida útil devem ser recolhidos separadamente e entregues nos pontos de recolha previstos para fins de reutilização ecológica.

## Garantia do fabricante

Este produto STEINEL foi fabricado com todo o zelo e o seu funcionamento e segurança verificados, de acordo com as normas em vigor, e sujeito a um controlo por amostragem aleatória. A STEINEL garante o bom estado e o bom funcionamento do aparelho. O prazo de garantia é de 36 meses a contar da data de compra. Eliminamos falhas relacionadas com defeitos de material ou de fabrico. A garantia inclui a reparação ou a substituição das peças com defeito, de acordo com o nosso critério, estando excluídas as peças sujeitas a desgaste, os danos e as falhas originados por uma utilização ou manutenção incorrecta. Excluem-se igualmente os danos provocados noutros objectos estranhos ao aparelho.

Os serviços previstos na garantia só serão prestados caso o aparelho seja apresentado bem embalado no respectivo serviço de assistência técnica, devidamente montado e acompanhado do talão da caixa ou da factura (data da compra e carimbo do revendedor) e duma pequena descrição do problema.

### Serviço de reparação:

Depois de expirado o prazo de garantia ou em caso de falha não abrangida pela garantia, o nosso serviço de assistência técnica encarregar-se-á da reparação do seu aparelho. Basta enviar o produto bem acondicionado ao nosso centro de assistência técnica mais próximo de si.

**3 ANOS**  
GARANTIA  
DO FABRICANTE

PT

## Falhas de funcionamento

Falha	Causa	Solução
Lâmpada com sensor não tem tensão	<ul style="list-style-type: none"><li>■ Fusível da casa está queimado, não ligado, ligação interrompida</li><li>■ Curto-circuito no cabo proveniente da rede</li><li>■ Interruptor de rede eventualmente existente está desligado</li></ul>	<ul style="list-style-type: none"><li>■ Substituir fusível, ligar o interruptor de rede, verificar o cabo com detector de tensão</li><li>■ Verificar as conexões</li><li>■ Ligar o interruptor de rede</li></ul>
Lâmpada com sensor não liga	<ul style="list-style-type: none"><li>■ Foi escolhida a regulação crepuscular errada</li><li>■ Lâmpada fundida</li><li>■ Interruptor de rede DESLIGADO</li><li>■ Fusível da casa fundido</li></ul>	<ul style="list-style-type: none"><li>■ Reajustar</li><li>■ Substituir a lâmpada</li><li>■ Ligar</li><li>■ Fusível novo, verificar eventualmente a conexão</li></ul>
Lâmpada com sensor não desliga	<ul style="list-style-type: none"><li>■ Movimento constante na área de detecção</li></ul>	<ul style="list-style-type: none"><li>■ Controlar a área</li></ul>
A lâmpada com sensor liga sem movimento aparente	<ul style="list-style-type: none"><li>■ O candeeiro não está montado à prova de trepidações</li><li>■ Ocorreu um movimento, mas o observador não reparou (movimento por trás da parede, movimento de um objecto pequeno nas imediações directas da lâmpada, etc.)</li></ul>	<ul style="list-style-type: none"><li>■ Montar o corpo da lâmpada com firmeza</li><li>■ Controlar a área</li></ul>
A lâmpada com sensor não liga apesar de ocorrer um movimento	<ul style="list-style-type: none"><li>■ Os movimentos rápidos são suprimidos para minimizar as falhas de detecção ou a área de detecção definida é demasiado pequena</li></ul>	<ul style="list-style-type: none"><li>■ Controlar a área</li></ul>

# SE - Montageanvisning

## Bäste kund!

Vi tackar för det förtroende du har visat oss genom köpet av din sensorlampa från STEINEL. Du har bestämt dig för en förstklassig kvalitetsprodukt, som har tillverkats, provats och förpackats med största omsorg.

Vi ber dig att noga läsa igenom denna montageanvisning innan du installerar sensorlampan. Korrekt installation och idrifttagning är en förutsättning för långvarig, tillförlitlig och störningsfri drift.

Vi hoppas att du får stor nytta av din nya sensorlampa från STEINEL.

## Produktbeskrivning

- ① Montageplatta
- ② Inställning av räckvidd (Ø 1 – 8 m)\*
- ③ Tidsinställning (5 sek – 15 min.)
- ④ Skymningsinställning (2 – 2000 lux)
- ⑤ HF-sensor
- ⑥ Lampkupa (glas)
- ⑦ Hållare för lampkupa (skruvas fast)
- ⑧ Fjäderbelastad hållare för lampkupa
- ⑨ Distanser för utanpåliggande kabel
- ⑩ Avskärmningsplåt (ej till RS 16, RS 16-2, RS 16-3, RS 15 L)
- ⑪ Fjädring för justering positionen av kantiga glas
- ⑫ Låsskruv för lampglas (tillbehör)

## ⚠ Säkerhetsanvisningar

- Innan installation och montage påbörjas måste spänningen kopplas bort.
- Inkoppling måste utföras i spänningsfritt tillstånd. Bryt strömmen och kontrollera med spänningsprovare att alla parter är spänningslösa.
- Eftersom sensorlampan installeras till nätspänningen måste arbetet utföras på ett fackmannamässigt sätt och enligt gällande installationsföreskrifter.

\* Ø 3 – 8 m (RS 15 L, RS 16/16-2/16-3 L)

## Princip

Sensorlampan är försedd med en aktiv rörelsevakt. Den integrerade HF-sensorn sänder ut högfrekventa elektromagnetiska vågor (5,8 Ghz) och fångar dess eko. Vid minsta rörelse i bevakningsområdet reagerar sensorn på förändringar av ekot. En mikroprocessor tänder sedan lampan. Sensorn kan även känna genom dörrar, fönster eller tunna väggar.

### Räckvidd vid takmontage

- 1) Minsta räckvidd Ø 1 m\*
- 2) Max. räckvidd Ø 8 m\*

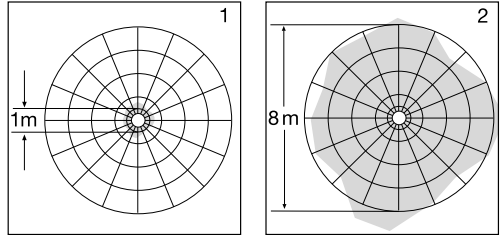

### Räckvidd vid väggmontage

- 3) Minsta räckvidd (Ø 1 m)\*
- 4) Max. räckvidd (Ø 8 m)\*

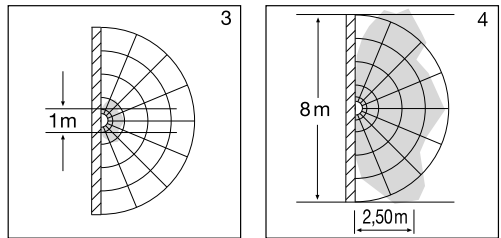

**Obs:** Den säkraste rörelsebevakningen uppnås när man rör sig rakt mot sensorlampan.

### OBS!

HF-sensorns högfrekvenseffekt uppgår till ca 1 mW – det är bara en tusendel av sändningseffekten i en mobiltelefon eller en mikrougn.

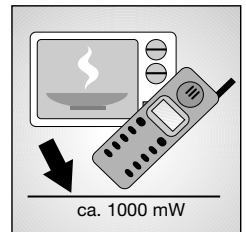
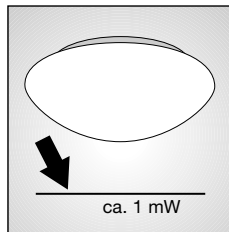

## Installation

**OBS!** Sensorlampan måste monteras på ett vibrationsfritt underlag för att undvika oönskade tändningar.

Sensorlampan skadas om den ansluts via en dimmer.

### Moneringssteg:

Vid montage av serie RS 21 L på vägg eller tak, börjar man med att montera hållarna för lampkupan samt justera dessa. (se bild på sidan 3).

1. ① Placera armaturhuset på vägg/takfästet och markera för borrhål. Akta kabelinföringen i vägg/takfästet.
2. Borra hålen och sätt i pluggar (Ø 6 mm).
3. Tryck ditt gummitätningen för kabeln och gör hål i denna.
4. Dra igenom nätkabeln. Trä på de bipackade värmeisoleringsarna på nätkabeln.
5. ① Skruva fast montageplattan på väggen.
6. Anslutning av nätledningen (se bild.).  
Nätledningen består av en 2-3 ledarkabel:  
L = Fas (för det mesta svart, brun eller grå)  
N = Nolledare (oftast blå)  
PE = Skyddsledare (grön/gul)

Om man är osäker måste man identifiera kablarna med en spänningsprovare. Koppla sedan bort spänningen igen. Fas (L) och nolledare (N) skall anslutas enligt plintmärkningen. På nätledningen kan självklart en strömbrytare för till- och frånslagning vara monterad.

**OBS!** Förväxling av ledarna kan skada sensorlampan eller förorsaka kortslutning i säkringsskåpet. I detta fall måste de inkommande ledarna på nytt identifieras och omkoppling ske.

7. Ställ in funktionerna ②, ③, ④.
8. Sätt fast lampkupan och lås den antingen genom att skruva fast hållarna eller med hjälp av den fjäderbelastade hållaren.

### Väggmontage nätanslutningens matarledning utanpåliggande ⑨

Väggmonteringen, vid utanpåliggande matarledning för nätanslutningen, kan genomföras enligt bilden på sidan 7.

### Anslutning av en extern belastning

Man kan till sensorlampan ansluta en extern belastning (t.ex. badrumsfläkt) så att denna startar och stannar med hjälp av lampans sensor. Anslut den externa belastningens fas till plinten märkt med L'. Framför plinten finns det ett skydd som klipps bort med tång. Dessutom måste värmeisolering träs på kabeln. Nolledaren från den externa belastningen ansluts till samma plint (N) som nätkabeln. Skyddsledaren (PE) kopplas vidare via takdosan. (se kopplingschema sidan 4)

## Tekniska data:

Effekt:	RS 10/10-x/13/21 L:	max 60 W/E 27
	RS 14 L:	max 60 W/E 27
	RS 15/16/16-x L:	max 60 W/E 27
	RS 100/103 L:	max 60 W/E 27
	RS 104 - 110 L:	max 2 x 30 W/G 9
	Extern belastning max 800 VA (ohmsk last, t.ex. glödlampor)	
	Extern belastning max 100 VA (t.ex. badrumsfläkt)	
Spänning:	230 – 240 V, 50 Hz	
Montage:	inomhus i byggnader, vägg- eller takmontage	
HF-teknik:	5,8 GHz CW-radar, ISM-band	
Sändareffekt:	ca. 1 mW	
Bevakningsvinkel:	360° med öppningsvinkeln 160°, känner igenom glas, trä och lättbetongväggar	
Räckvidd:	Ø 1 – 8 m, steglöst inställbart Ø 3 – 8 m (RS 15 L, RS 16/16-2/16-3 L)	
Tidsinställning:	5 sek – 15 min	
Skymningsinställning:	2 – 2000 Lux	
Skyddsklass:	IP 44 (IP 20 RS 21 L)	
Skyddsklass:	II	
Egenförbrukning:	ca. 0,9 W	

## Funktioner

Efter det att montageplattan ① är monterad och spänningen är inkopplad kan sensorlampan tas i drift. Vid tändning av armaturen via en strömbrytare kommer armaturen att släckas efter 10 sekunder för att kalibrera sig. En ny tändning med strömställaren är inte nödvändig.

### Inställning av räckvidd (känslighet)

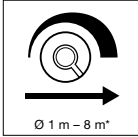

Begreppet räckvidd hänför sig till ett cirkelformat område på golvet då armaturen är monterad på en höjd av 2,5 m. Ställskruven ② i vänstra läget ger den kortaste räckvidden ca. Ø 1 m\*. Det högra läget ger den längsta räckvidden ca. Ø 8 m\*. (Vid leverans är räckvidden inställd på maximal räckvidd)

### Inställning efterlystid (tidsfördröjning)

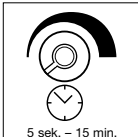

Den önskade efterlystiden kan ställas in steglöst mellan ca 5 sek (ställskruven ③ i vänstra läget) – max 15 min (ställskruven ③ i högra läget). Vid leverans är efterlystiden inställd på den kortaste tiden. Vid varje rörelse startar tiden på nytt. Vid inställning av

räckvidd och för funktionstest rekommenderar vi att den kortaste tiden är inställd.

**OBS!** Efter det att lampan slocknat tar det ca 1 sek innan en ny rörelse kan tända lampan.

### Skymningsinställning (aktiveringströskel)

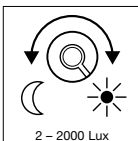

Skymningsnivån kan ställas in mellan ca 2–2000 lux. Ställskruven ④ i det vänstra läget ger det lägsta värdet ca. 2 lux. Ställskruven ④ i det högra läget ger drift i dagsljus ca. 2000 lux. (Vid leverans är sensorlampan inställd på drift i dagsljus). Vid inställning av räckvidd och för funktionstest i dagsljus måste ställskruven vara ställd i det högra ändläget.

## CE - överensstämelseförsäkring

Härmed försäkrar STEINEL Vertrieb GmbH att denna typ av radioutrustning RS överensstämmer med direktiv 2014/53/EU. Den fullständiga texten till EU-försäkringen om överensstämmelse finns på följande webbadress: [www.steinell.de](http://www.steinell.de)

## Avfallshantering

Elapparater, tillbehör och förpackning måste lämnas in till miljövänlig återvinning.



Kasta inte elapparater i hushållssoporna!

### Gäller endast EU-länder:

Enligt det gällande europeiska direktivet om uttjänta elektriska och elektroniska apparater och dess omsättning i nationell lagstiftning, måste uttjänta elapparater lämnas in till miljövänlig återvinning.

\* Ø 3 – 8 m (RS 15 L, RS 16/16-2/16-3 L)

## Tillverkargaranti

Denna STEINEL produkt är tillverkad med största noggrannhet. Den är funktions- och säkerhetstestad enligt gällande föreskrifter och har därefter genomgått en stickprovskontroll. Steinel garanterar felfri funktion. Garantin gäller i 36 månader från inköpsdagen. Vi återgärdar fel som beror på material- eller tillverkningsfel. Garantin innebär att varan repareras eller att defekt del byts ut enligt vårt val. Garantin omfattar inte slitage och skador orsakade av felaktig hanterande eller av bristande underhåll och skötsel av produkten. Följskador på främmande föremål ersätts ej. Garantin gäller endast då produkten, som inte får vara isärtaget, sändes väl förpackat med fakturakopia eller kvitto (inköpsdatum och stämpel) till vår representant eller lämnas in till inköpsstället för återgård.

### Reparationservice:

Efter garantins utgång eller vid fel som inte omfattas av garantin kan produkten repareras på vår verkstad. Vänligen kontakta oss innan Ni sänder tillbaka produkten för reparation.

**3 Å R S**  
TILLVERKAR  
GARANTI

SE

## Driftstörningar

Störning	Orsak	Åtgärd
Sensorlampan utan spänning	<ul style="list-style-type: none"><li>■ Defekt säkring, lampan ej inkopplad, avbrott i kabel</li><li>■ Kortslutning</li><li>■ Förkopplad brytare frånslagen</li></ul>	<ul style="list-style-type: none"><li>■ Byt säkring, slå till spänningen. Testa med spänningsprovare</li><li>■ Kontrollera och testa kopplingar</li><li>■ Slå på brytaren</li></ul>
Sensorlampan tänds inte	<ul style="list-style-type: none"><li>■ Skymningsinställningen felinställd</li><li>■ Glödlampan trasig</li><li>■ Strömbrytaren frånslagen</li><li>■ Defekt säkring</li></ul>	<ul style="list-style-type: none"><li>■ Ändra inställning</li><li>■ Byt glödlampa</li><li>■ Slå till strömbrytaren</li><li>■ Byt säkring, kontrollera ev. anslutningen</li></ul>
Sensorlampan slocknar inte	<ul style="list-style-type: none"><li>■ Ständig rörelse i bevakningsområdet</li></ul>	<ul style="list-style-type: none"><li>■ Kontrollera bevakningsområdet</li></ul>
Sensorlampan tänds utan märkbara rörelser	<ul style="list-style-type: none"><li>■ Armaturen utsätts för vibrationer</li><li>■ Rörelsen förkommer, men kan inte uppfattas av betraktaren. (Rörelser bakom vägg, små rörelser i omedelbar närhet av sensorlampan etc.)</li></ul>	<ul style="list-style-type: none"><li>■ Skruva fast montageplattan</li><li>■ Kontrollera bevakningsområdet</li></ul>
Sensorlampan tänds inte trots rörelser	<ul style="list-style-type: none"><li>■ För att minimera störningar tänder inte snabba rörelser sensorlampan. Bevakningsområdet för kort inställt</li></ul>	<ul style="list-style-type: none"><li>■ Kontrollera bevakningsområdet</li></ul>

# DK - Monteringsvejledning

Kære kunde,

tak for den tillid De har vist os ved at købe en STEINEL-sensorlampe. De har valgt et produkt af høj kvalitet, som er fremstillet, testet og emballeret med største omhu.

Læs venligst monteringsvejledningen, før De monterer sensoren. Korrekt installation og ibrugtagning sikrer en lang, pålidelig og fejlfri drift.

Vi ønsker Dem god fornøjelse med Deres nye STEINEL-sensorlampe.

## Princippet

Sensorlampen er en aktiv bevægelsessensor. Den integrerede HF-sensor udsender højfrekvente elektromagnetiske bølger (5,8 GHz) og modtager ekkoet. Ved den mindste bevægelse i lampens overvågningsområde registrerer sensoren en ændring af ekkoet. En mikroprocessor udløser herefter kommandoen „tænd lys“. Der er mulighed for registrering gennem døre, glasruder eller tynde vægge.

**Overvågningsområde ved loftsmontage:**

- 1) Minimal rækkevidde (Ø 1 m)\*
- 2) Maksimal rækkevidde (Ø 8 m)\*

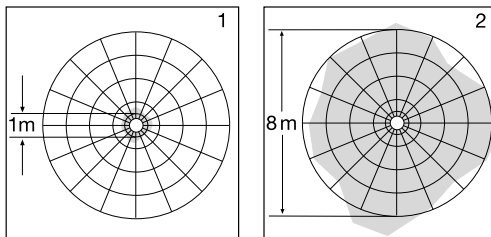

**Overvågningsområder ved vægmontering:**

- 3) Minimal rækkevidde (Ø 1 m)\*
- 4) Maksimal rækkevidde (Ø 8 m)\*

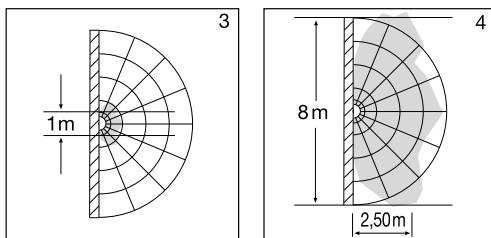

**Vigtigt:** Den bedste overvågning opnår man, hvis man bevæger sig hen mod lampen.



## Sikkerhedshenvisninger

- Denne anvisning gælder kun for lampemodell RS 16. Lampen er velegnet til indendørs brug, men iht. Stærkstrømsbekendtgørelsen (Elektriske installationer fra 1993, kap. 716.4) må den ikke anvendes ved indgange, flugtveje og trapper i offentlige bygninger. Her bør man i stedet anvende lampemodell RS 10 (artikelnummer 730512).
- Afbryd altid spændingsforsyningen, inden der arbejdes på apparatet!
- Ved montering skal den elledning, der skal tilsluttes, være spændingsfri. Sluk derfor for strømmen, og kontrollér med en spændingstester, at ledningen er spændingsfri.
- Ved installation af sensorlampen er der tale om arbejde med netspænding. Det bør derfor udføres af en fagmand iht. de gældende regler. (DE: VDE 0100, AT: ÖVE / ÖNORM E8001-1, CH: SEV 1000)

**Henvisning:**

HF-sensorens højfrekvenseffekt er ca. 1 mW – det svarer til blot en tusindedel af sendeeffekten i en mobiltelefon eller i en mikrobølgeovn.

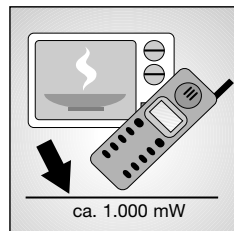
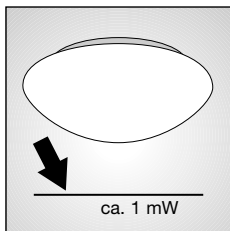

\* Ø 3 – 8 m (RS 15 L, RS 16/16-2/16-3 L)



## Installation

**Vigtigt:** Sørg ved montering af sensorlampen for, at den fastgøres vibrationsfrit.

**Tilslutning til en lysdæmper kan medføre beskadigelse af sensorlampen.**

### Montering:

Inden væg- eller loftsmontage af RS 21 L skal glasholderne monteres og glasset justeres (se tegningen side 3).

1. Hold armaturet ① op mod væggen/loftet og markér hullerne. Bemærk ledningsføringen i væggen/loftet.
2. Bør huller, og isæt dyvler (Ø 6 mm).
3. Isæt lukkeproppen til netledningen, og tryk den igennem.
4. Før netledningen igennem.
5. Monter armaturet ①.
6. Tilslutning af netledningen (se fig.).

Netledningen er et 3-leder kabel:

**L** = Fase (for det meste sort, brun eller grå)

**N** = Nulleleder (normalt blå)

**PE** = Beskyttelsesleder (grøn/gul)

I tvivlstilfælde skal ledningen identificeres med en spændingstester, derefter afbrydes strømmen igen. Tilslut fase (**L**) og nulleleder (**N**) til klemmen.

**Vigtigt:** Ombytning af tilslutningerne kan medføre kortslutning i apparatet eller i sikringskabet. I så fald skal de enkelte kabler identificeres og tilsluttes på ny. I netledningen kan der naturligvis installeres en tænd/sluk-kontakt.

7. Foretag funktionsindstillingerne ②, ③, ④.

8. Sæt lampeglasset på, og sikr det ved at dreje glasset eller benyt fjederklemmerne (RS 21 L).

### Udvendig vægmontering af nettiledning ⑨

På side 7 vises det, hvordan den udvendige vægmontering af nettiledningen kan gennemføres.

### Tilslutning af en ekstra forbruger:

Der kan tilsluttes en ekstra forbruger (f.eks. badeværelsesventilator), der styres af elektronikken. Den strømførende leder til forbrugeren skal tilsluttes til klemmen markeret med **L'**, men først skal beskyttelseshætten fjernes med en tang. Desuden skal ledningerne forsynes med varmebestandig lederisolering. Neutralleder (**N**), samt eventuelt beskyttelsesleder (**PE**) vikles videre af fordelerdåsen. (se strømskema side 4)

DK

## Tekniske data

Effekt:	RS 10/10-x/13/21 L: maks. 60 W/E 27 RS 14 L: maks. 60 W/E 27 RS 15/16/16-x L: maks. 60 W/E 27 RS 100/103 L: maks. 60 W/E 27 RS 104 - 110 L: maks. 2 x 30 W/G 9 Ekstra maks. 800 VA (ohmsk belastning, f.eks. elpære) Ekstra maks. 100 VA (f.eks. badeværelsesventilator)
Nettilslutning:	230 – 240 V, 50 Hz
Anvendelse:	Inde i bygninger, væg-/loftsmontage
HF-teknologi:	5,8 GHz CW-radar, ISM-bånd
Effekt:	ca. 1 mW
Registrering:	360°, 160° åbningsvinkel evt. gennem glas, træ og tynde vægge
Rækkevidde:	Ø 1 – 8 m, trinløs indstilling Ø 3 – 8 m (RS 15 L, RS 16/16-2/16-3 L)
Tidsindstilling:	5 sek. – 15 min.
Skumringsindstilling:	2 – 2.000 lux
Kapslingsklasse:	IP 44 (IP 20 RS 21 L)
Beskyttelsesklasse:	II
Eget forbrug:	ca. 0,9 W

## Funktioner

Når armaturet ① er monteret, og lampen er tilsluttet, kan sensorlampen tages i brug. Ved manuel idrifttagning af lampen med lyskontakten frakobler denne i målefasen efter 10 sek. og er derefter aktiv for sensordriften. En ny aktivering af lyskontakten er ikke nødvendig.

### Rækkeviddeindstilling (følsomhed)

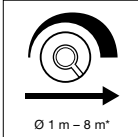

Begrebet rækkevidde dækker den cirkelformede diameter på jorden, der udgør overvågningsområdet ved montering i 2,5 m højde. Når rækkeviddeindstillingen ② er drejet helt til venstre, betyder det minimal rækkevidde (ca. Ø 1 m)\*, helt til højre betyder maksimal rækkevidde (ca. Ø 8 m)\*. (Ved levering er lampen fra fabrikken indstillet på maksimal rækkevidde.)

### Tidsindstilling (frakoblingsforsinkelse)

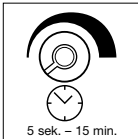

Lampens ønskede brændetid kan indstilles trinløst fra ca. 5 sek. (stilleskruen ③ er drejet helt til venstre) til maks. 15 min. (stilleskruen ③ er drejet helt til højre). (Ved levering er lampen fra fabrikken indstillet på den korteste tid.) Hver gang der registreres en ny bevægelse, inden tiden er udløbet, aktiveres timeren på ny. I forbindelse med indstilling af overvågningsområdet og med henblik på en funktionstest, anbefales det at indstille på den korteste tid.

**Henvisning:** Hver gang lampen slukkes, afbrydes bevægelsesregistreringen i ca. 1 sekund. Først herefter tænder lampen ved bevægelse.

### Skumringsindstilling (reaktionsværdi)

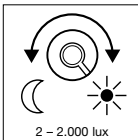

Lampens ønskede reaktionsværdi kan indstilles trinløst på ca. 2 til 2.000 lux. Når stilleskruen ④ er drejet helt til venstre, betyder det skumringsdrift, ca. 2 lux. Når stilleskruen ④ er drejet helt til højre, betyder det dagsmodus, ca. 2.000 lux. (Ved levering er lampen fra fabrikken indstillet på dagsdrift.) I forbindelse med indstilling af overvågningsområdet og med henblik på en funktionstest i dagslys skal stilleskruen drejes helt til højre.

## CE Konformitetserklæring

Hermed erklærer STEINEL Vertrieb GmbH, at radio-udstyrstypen RS er i overensstemmelse med direktiv 2014/53/EU. EU-overensstemmelseserklæringens fulde tekst kan findes på følgende internetadresse: [www.steinell.de](http://www.steinell.de)

## Bortskaffelse

Elapparater, tilbehør og emballage skal bortskaffes til miljøvenlig genvinding.



Smid ikke elapparater ud sammen med husholdningsaffaldet!

### Kun for EU-lande:

I henhold til det europæiske direktiv om kasserede el- og elektronikapparater skal kasserede elapparater indsamles separat og bortskaffes til miljøvenlig genvinding.

\* Ø 3 - 8 m (RS 15 L, RS 16/16-2/16-3 L)

## Producentgaranti

Dette STEINEL-produkt er fremstillet med største omhu, afprøvet iht. de gældende forskrifter samt underlagt stikprøvekontrol. STEINEL garanterer for upåklagelig beskaffenhed og funktion. Garantien gælder i 36 måneder fra den dag, apparatet er solgt til forbrugeren. Ved materiale- eller fabrikationsfejl ydes garantien gennem reparation eller udskiftning af mangelfulde dele efter vort valg. Der ydes ikke garanti ved skader på sliddele, ej heller ved skader og mangler, der er opstået pga. ukorrekt behandling og vedligeholdelse. Garantien omfatter ikke følgeskader på fremmede genstande.

Der ydes kun garanti mod forevisning af bon eller kvittering (med dato og stempel). Apparatet skal være intakt og indpakket forsvarligt samt der skal vedlægges en kort fejlbeskrivelse, når det fremsendes til værkstedet.

### Reparationservice:

Efter garantiperiodens udløb eller ved fejl, der ikke er dækket af garantien, kan apparatet repareres på vores værksted. Sørg for, at produktet er pakket forsvarligt ind under forsendelsen til nærmeste værksted.

**3 ÅRS**  
PRODUCENT  
GARANTI

DK

## Driftsforstyrrelser

Fejl	Årsag	Afhjælpning
Sensorlampe uden spænding	<ul style="list-style-type: none"><li>■ Defekt hussikring, ikke tændt, ledning afbrudt</li><li>■ Kortslutning i netledning</li><li>■ Evt. netafbryder FRA</li></ul>	<ul style="list-style-type: none"><li>■ Ny hussikring, netafbryder TIL, kontroller ledningen med en spændingstester</li><li>■ Kontroller tilslutningerne</li><li>■ Netafbryder TIL</li></ul>
Sensorlampen tænder ikke	<ul style="list-style-type: none"><li>■ Forkert skumringsindstilling</li><li>■ Defekt pære</li><li>■ Netafbryder FRA</li><li>■ Defekt hussikring</li></ul>	<ul style="list-style-type: none"><li>■ Indstil på ny</li><li>■ Udskift pæren</li><li>■ Tænd</li><li>■ Ny hussikring, kontroller evt. tilslutningen</li></ul>
Sensorlampen slukker ikke	<ul style="list-style-type: none"><li>■ Konstant bevægelse i overvågningsområdet</li></ul>	<ul style="list-style-type: none"><li>■ Kontroller området</li></ul>
Sensorlampen tænder uden tydelige bevægelser	<ul style="list-style-type: none"><li>■ Lampen er ikke monteret vibrationsfrit</li><li>■ Der var tale om en bevægelse, som ikke blev registreret af personen (bevægelse bag en væg, bevægelse af et lille objekt i umiddelbar nærhed af lampen etc.)</li></ul>	<ul style="list-style-type: none"><li>■ Skru armaturet fast</li><li>■ Kontroller området</li></ul>
Sensorlampen tænder ikke trods bevægelse	<ul style="list-style-type: none"><li>■ Hurtige bevægelser undertrykkes med henblik på fejlminimering eller overvågningsområdet er for snævert</li></ul>	<ul style="list-style-type: none"><li>■ Kontroller området</li></ul>

# FI - Asennusohje

Arvoisa asiakas,

olet hankkinut STEINEL-liikkeen tunnistinvalaisimen. Kiitämme saamastamme luottamuksesta. Olet hankkinut arvokkaan laatu tuotteen, joka on valmistettu, testattu ja pakattu huolellisesti.

Tutustu ennen valaisimen asennusta tähän asennusohjeeseen. Ainoastaan asianmukainen asennus ja käyttöönotto takaavat valaisimen pitkäaikaisen, luotettavan ja häiriöttömän toiminnan.

Toivomme Sinulle paljon iloa uuden STEINEL-liikkeen tunnistinvalaisimen kanssa.

## Toimintaperiaate

Valaisin on aktiivinen suurtaajuustunnistin.

Laitteeseen integroitu suurtaajuustunnistin lähettää suurtaajuisia sähkömagneettisia aaltoja (5,8 GHz) ja vastaanottaa niiden kaiun. Tunnistin havaitsee kaiun muuttumisen, kun reagointialueella on pienintään liikettä. Mikroprosessori laukaisee tällöin "Kytke valo" kytkentä-käskyn. Tunnistus on mahdollista ovien, lasiruutujen tai ohuiden seinien lävitse.

**Reagointialueet kattoasennuksessa:**

- 1) Pienin mahdollinen toimintaetäisyys (Ø 1 m)\*
- 2) Suurin mahdollinen toimintaetäisyys (Ø 8 m)\*

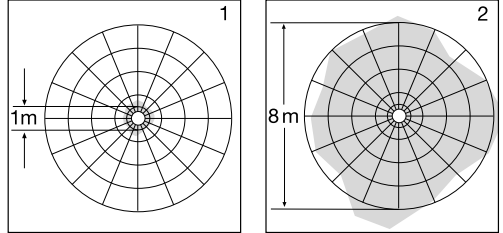

**Reagointialueet seinäasennuksessa:**

- 3) Pienin mahdollinen toimintaetäisyys (Ø 1 m)\*
- 4) Suurin mahdollinen toimintaetäisyys (Ø 8 m)\*

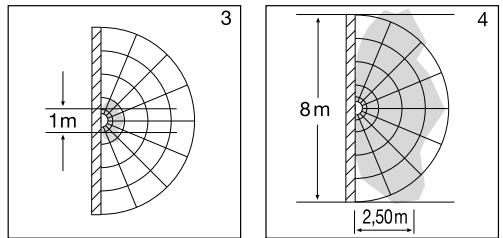

**Tärkeää:** Laitte havaitsee liikkeen varmimmin, kun se suuntautuu asennetun valaisimen suuntaan.

**Huom:**

HF-sensorin korkeataajuusteho on n. 1 mW – se on vain yksi tuhannesosa matkapuhelimen tai mikroaaltouunin tehosta.

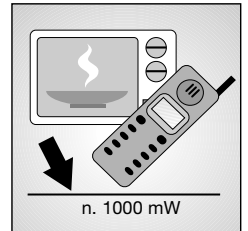
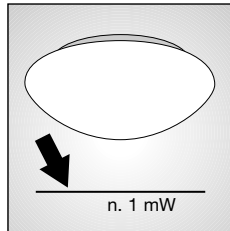

## Laitteen osat

- 1) Kotelo
- 2) Toiminta-alueen rajaus (Ø 1 - 8 m)\*
- 3) Kytkentäajan asetus (5 s - 15 min)
- 4) Hämäräkytkimen säätö (2 - 2000 luksia)
- 5) Suurtaajuustunnistin
- 6) Valaisimen lasikupu
- 7) Lasikuvun kiinnityssinkilät (voidaan ruuvata kiinni)
- 8) Jousisinkilä
- 9) Välinpidin pintaliitäntää varten
- 10) Suojuslevyt (ei RS 16, RS 16-2, RS 16-3, RS 15 L)
- 11) Jousirengas nelikulmaisten lasikupujen säätöön
- 12) Lasikuvun kiinnitysruuvi (lisävaruste)

## ! Turvaohjeet

- Katkaise jännitteensyöttö ennen kaikkia laitteelle suoritettavia töitä!
- Asennettavassa sähköjohdossa ei saa asennuksen yhteydessä olla jännitettä. Katkaise ensin virta ja tarkista jännitteettömyys jännitteenkoettimella.
- Tunnistinvalaisin liitetään verkkojännitteeseen. Asennus on annettava alan ammattilaisen suorittavaksi. Voimassa olevia asennus- ja liitäntäohjeita on noudatettava. (DE: VDE 0100, AT: ÖVE / ÖNORM E8001-1, CH: SEV 1000)

\* Ø 3 – 8 m (RS 15 L, RS 16/16-2/16-3 L)

## Asennus

**Tärkeää:** Liikkeenvalaisimen asennuksessa on huomioitava, että valaisin on kiinnitettävä tärinättömästi.

**Himentimen asennus johtaa tunnistinvalaisimen voittumiseen.**

### Asennuksen vaiheet:

Ennen RS 21 L asennusta seinään/kattoon on ensin asennettava lasikuvun kiinnityssinkilät ja säädettävä lasikupu oikein (katso kuva sivulla 3).

1. Pidä koteloa ① seinää/kattoa vasten ja merkitse porattavat reiät. Huomioi seinässä/katossa olevat johdot.
2. Poraa reiät, aseta tulpat (Ø 6 mm).
3. Laita verkkoliitännän tulpat paikoilleen ja lävistä.
4. Ohjaa verkkojohdon kaapeli sisään.
5. Ruuvaa kotelo ① paikoilleen.
6. Verkkojohdon liitäntä (ks. kuva).  
Verkkajohto on kolmijohtiminen kaapeli:  
L = vaihe (useimmiten musta, ruskea tai harmaa)  
N = nollajohdin (useimmiten sininen)  
PE = maajohdin (vihreä/keltainen)

Epäselvissä tapauksissa johtimet on tarkistettava jännitteenkoettimella ja katkaistava sen jälkeen virta. Vaihe (L) ja nollajohdin (N) liitetään liittinryhmään.

**Tärkeää:** Liitäntöjen sekoittuminen johtaa myöhemmin oikosulkuun laitteessa tai veroketaulussa. Tässä tapauksessa yksittäiset kaapelit on tunnistettava ja kytkettävä uudelleen. Verkkajohtoon voidaan asentaa myös virtakytkin, jolla valo voidaan kytkeä tai sammuttaa.

7. Suorita toimintoasetukset ②, ③, ④.

8. Pistä lasikupu paikoilleen ja varmista joko kiertämällä tai jousisinkilöillä (RS 21 L).

**Asennus seinään, verkkojohdon pinta-asennus ⑨**  
Asennus seinään verkkojohdon pinta-asennuksessa voidaan toteuttaa sivun 7 kuvan mukaisesti.

### Ylimääräisen sähkölaitteen liitäntä:

Tunnistinvalaisimeen voidaan liittää ylimääräinen sähkölaite (esim. kylpyhuone/WC-tuuletin), joka kytkeytyy elektroniikan kautta. Sähkölaitteen vaihejohdin ruuvataan L' liittimeen. Suojakupu on sitä ennen irrotettava. Sen lisäksi kaapeli on varustettava lämpöä kestäväällä johdineristeellä. Nollajohdin (N) sekä suojamaajohdin (PE) johdetaan eteenpäin jakorasiasta. (Katso kytkentäkaavio sivulla 4).

## Tekniset tiedot

Teho:	RS 10/10-x/13/21 L: maks. 60 W/E 27 RS 14 L: maks. 60 W/E 27 RS 15/16/16-x L: maks. 60 W/E 27 RS 100/103 L: maks. 60 W/E 27 RS 104 - 110 L: maks. 2 x 30 W/G 9 lisäksi maks. 800 VA (resistiivinen kuormitus, esim. hehkulamppu) lisäksi maks. 100 VA (esim. kylpyhuone/WC-tuuletin)
Verkkoliitäntä:	230 - 240 V, 50 Hz
Käyttöpaikka:	rakennusten sisätiloissa, asennus seinään/kattoon
Suurtaajuustekniikka:	5,8 GHz CW-tutka, ISM kaista
Lähetysteho:	n. 1 mW
Toimintakulma:	360°, 160° avauskulma mahdollisesti lasin, puun ja kevytrakenneseinien lävitse
Tunnistusetäisyys:	Ø 1 - 8 m, portaattomasti säädettävissä Ø 3 - 8 m (RS 15 L, RS 16/16-2/16-3 L)
Kytkeäajan asetus:	5 s - 15 min
Hämäräkytkimen säätö:	2 - 2000 luksia
Suojausluokka:	IP 44 (IP 20 RS 21 L)
Suojausluokka:	II
Tehonkulutus (elektroniikkaosa):	n. 0,9 W

## Toiminta

Tunnistinvalaisin voidaan ottaa käyttöön, kun kotelo ① on asennettu ja verkkoliitäntä on suoritettu. Kun valaisin otetaan käyttöön katkaisimen kautta, se kytkeytyy pois päältä noin 10 kuluttua mittaussvaihtetta varten ja on sen jälkeen valmis tunnistinkäyttöön. Katkaisinta ei tarvitse painaa uudelleen.

### Toiminta-alueen rajaus (herkkyys)

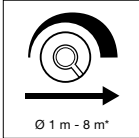

Toimintaetäisyydellä tarkoitetaan lattialle muodostuvan ympyrän halkaisijaa, kun valaisin asennetaan n. 2,5 m korkeudelle. Kun säädin käännetään vasemmalle ② vasteeseen saakka, on asetettu pienin mahdollinen toimintaetäisyys (n. Ø 1 m)\*; kun se käännetään oikealle perille saakka, on asetettu suurin mahdollinen toimintaetäisyys (n. Ø 8 m)\*. (Tehtaalla on asetettu suurin mahdollinen toimintaetäisyys.)

### Kytkeäajan asetus

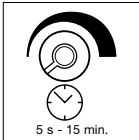

Valaisimen haluttu kytkentäaika voidaan asettaa portaattomasti n. 5 sekunnin (säädin ③ vasemmalle perille saakka) ja enintään 15 minuutin välille (säädin oikealle ③ perille saakka). (Tehtaalla on asetettu pienin mahdollinen kytkentäaika.) Ajastin

kytkeytyy uudelleen jokaisen tämän ajan sisällä tapahtuvan liikkeen yhteydessä. Suosittelemme asettamaan lyhyimmän mahdollisen ajan reagointialueen asettamisen ja toimintatestin suorittamisen ajaksi.

**Huom:** Valaisimen sammuttua tunnistimen toiminta keskeytyy noin 1 sekunnin ajaksi. Valo syttyy liikkeen yhteydessä uudelleen vasta tämän ajan kuluttua.

### Hämäräkytkimen säätö (kytketymiskynnys)

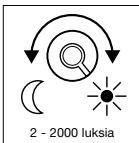

Valaisimen haluttu kytketymiskynnys voidaan asettaa portaattomasti n. 2 - 2000 luksin välille. Kun säädin ④ käännetään vasemmalle perille saakka, on asetettu noin 2 luksin hämäräkäyttö. Kun säädin ④ käännetään oikealle perille saakka, on asetettu noin 2000 luksin päiväkäyttö. (Tehtaalla valaisin on asetettu päiväkäyttöön). Reagointialueen asettamisen ja toimintatestin suorittamisen ajaksi säädin on käännettävä oikealle perille saakka.

## CE Selvitys yhdenmukaisuudesta

STEINEL Vertrieb GmbH vakuuttaa, että radiolaite-tyyppi RS on direktiivin 2014/53/EU mukainen. EU-vaatimustenmukaisuusvakuutuksen täysimittainen teksti on saatavilla seuraavassa internetosoitteessa: [www.steinell.de](http://www.steinell.de)

## Hävittäminen

Sähkölaitteet, tarvikkeet ja pakkaukset tulee toimittaa ympäristöystävälliseen kierrätykseen.



Älä heitä sähkölaitteita talousjätteiden sekaan!

### Koskee vain EU-maita:

Voimassa olevan eurooppalaisen sähkö- ja elektroniikkaromua koskevan direktiivin ja sen kansalliseen lainsäädäntöön saattamisen mukaisesti käyttökelvottomat sähkölaitteet on koottava erikseen ja toimitettava ympäristöystävälliseen kierrätykseen.

## Valmistajan takuu

Tämä STEINEL-tuote on valmistettu suurella tarkkuudella ja sen toiminta ja turvallisuus on testattu voimassa olevien määräysten mukaisesti. Lisäksi sille on suoritettu pistokoe. STEINEL myöntää takuun tuotteen moitteettomalle toiminnalle ja rakenteelle. Takuu-aika on 36 kuukautta ostopäivästä alkaen. Poistamme materiaali- tai valmistusvirheet valintamme mukaan joko kunnostamalla vialliset osat tai vaihtamalla ne uusiin. Takuun piiriin eivät kuulu kuluvat osat eivätkä vahingot, jotka ovat aiheutuneet väärästä huollosta tai käsittelystä tai laitteen putoamisesta. Takuu ei koske laitteen muille esineille mahdollisesti aiheuttamia vahinkoja.

Takuu on voimassa vain, jos laitetta ei ole avattu itse ja se toimitetaan yhdessä lyhyen virheestä kertovan kuvauksen ja ostokuitin kanssa (ostopäivämäärä ja myyjäliikkeen leima) hyvin pakattuna lähimpään huoltopisteeseen.

### Korjauspalvelu:

Takuuajan jälkeen tai takuun piiriin kuulumattoman vian ollessa kyseessä laitteen korjaa huoltopalvelumme. Pyydämme lähettämään tuotteen hyvin pakattuna lähimpään huoltopisteeseen.

**3** VUODEN  
VALMISTAJAN  
TAKUU

## Käyttöhäiriöt

Häiriö	Syy	Häiriön poisto
Tunnistinvalaisimessa ei ole jännitettä	<ul style="list-style-type: none"><li>■ sulake viallinen, ei kytketty päälle, katkos johdossa</li><li>■ oikosulku verkkojohdossa</li><li>■ valo sammutettu mahdollisesti verkkokatkaisimella</li></ul>	<ul style="list-style-type: none"><li>■ vaihda sulake, kytke verkkokatkaisin päälle, tarkista johto jännitteenkoettimella</li><li>■ tarkasta liitännät</li><li>■ kytke verkkokatkaisin päälle</li></ul>
Tunnistinvalaisin ei kytkeydy	<ul style="list-style-type: none"><li>■ hämäräkytkin säädetty väärin</li><li>■ hehkulamppu viallinen</li><li>■ valo sammutettu verkkokatkaisimella</li><li>■ sulake viallinen</li></ul>	<ul style="list-style-type: none"><li>■ aseta uudelleen</li><li>■ vaihda hehkulamppu</li><li>■ kytke päälle</li><li>■ vaihda sulake, tarkista liitäntä tarvittaessa</li></ul>
Tunnistinvalaisimen valo ei sammu	<ul style="list-style-type: none"><li>■ reagointialueella on jatkuvaa liikehdintää</li></ul>	<ul style="list-style-type: none"><li>■ tarkista alue</li></ul>
Tunnistinvalaisin kytkeytyy ilman havaittua liikettä	<ul style="list-style-type: none"><li>■ valaisinta ei asennettu tärinättömään paikkaan</li><li>■ liikettä on ollut, mutta tarkkailija ei pystynyt havaitsemaan sitä (liike seinän takana, pienen kohteen liike valaisimen välittömässä läheisyydessä jne.)</li></ul>	<ul style="list-style-type: none"><li>■ asenna kotelo kiinteästi</li><li>■ tarkista alue</li></ul>
Tunnistinvalaisin ei kytkeydy liikkeestä huolimatta	<ul style="list-style-type: none"><li>■ nopeat liikkeet estetään häiriöiden minimoimiseksi tai reagointialue on asetettu liian pieneksi</li></ul>	<ul style="list-style-type: none"><li>■ tarkista alue</li></ul>

# NO - Monteringsanvisning

Kjære kunde.

Takk for tilliten du viser oss ved ditt kjøp av denne STEINEL-sensorlampen. Du har valgt et kvalitetsprodukt som er produsert, testet og pakket meget nøye.

Vi ber deg lese denne monteringsveiledningen før du installerer lampen. En lang, sikker og feilfri drift kan kun garanteres dersom installasjon og igangsetting utføres korrekt.

Vi håper du vil ha mye glede av din nye STEINEL-sensorlampe.

## Virkemåte

Sensorlampen er en aktiv bevegelsesmelder. Den integrerte HF-sensoren sender høyfrekvente elektromagnetiske bølger (5,8 GHz) og mottar ekkoet fra disse bølgene. Ved den minste bevegelse i overvåkingsområdet registrerer sensoren ekkoforandringene. Dermed utløser en mikroprosessor en koplingsbefalingen "tenn lys". Bevegelser kan også registreres gjennom dører, glassflater eller tynne vegger.

### Registreringsområder ved montering i tak:

- 1) Minimal rekkevidde (Ø 1 m)\*
- 2) Maksimal rekkevidde (Ø 8 m)\*

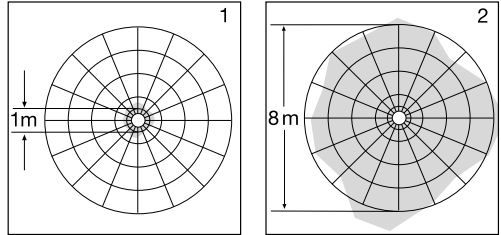

### Registreringsområder ved montering på vegg:

- 3) Minimal rekkevidde (Ø 1 m)\*
- 4) Maksimal rekkevidde (Ø 8 m)\*

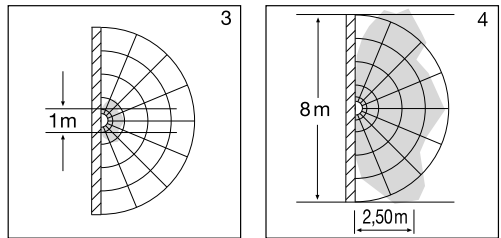

**OBS:** Den sikreste bevegelsesregistreringen får man når man beveger seg i retning av den monterte lampen.

### NB:

HF-sensorens høyfrekvenseffekt er ca. 1 mW – kun en 1000del av sendeeffekten til en mobiltelefon eller en mikrobølgeovn.

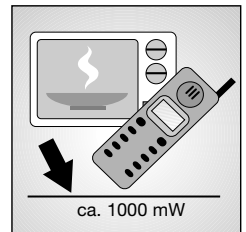
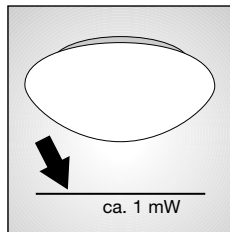

## Apparatbeskrivelse

- 1 Hus
- 2 Rekkeviddeinnstilling (Ø 1 – 8 m)\*
- 3 Tidsinnstilling (5 sek. – 15 min.)
- 4 Skumringsinnstilling (2 – 2000 Lux)
- 5 HF-sensor
- 6 Lampeglass
- 7 Klemmer til å feste lampeglasset (skrus fast)
- 8 Fjærklemme
- 9 Avstandsholder for åpen ledningsføring
- 10 Skjermplater (ikke ved RS 16, RS 16-2, RS 16-3, RS 15 L)
- 11 Fjærring til justering av kantete glass
- 12 Sikringskrue til lampeglass (ekstra utstyr)

## ! Sikkerhetsmerknader

- Avbryt strømtilførselen før alt arbeid på apparatet!
- Under montering må tilkopplingsledningen være koplet fra strømmettet. Slå først av strømmen og bruk en spenningstester til å kontrollere at ledningen ikke fører strøm.
- Under installering av sensorlampen kommer man i berøring med strømmettet. Lampen skal derfor installeres av en fagperson i henhold til nasjonale installasjonsforskrifter og tilkopplingskrav. (DE: VDE 0100, AT: ÖVE / ÖNORM E8001-1, CH: SEV 1000)

\* Ø 3 – 8 m (RS 15 L, RS 16/16-2/16-3 L)



## Installasjon

**OBS:** Når sensorlampen skal monteres, er det viktig at den festes slik at den ikke kan beveges.

Sensorlampen tar skade dersom den koples til en dimmer.

### Monteringstrinn:

Før RS 2x/20x monteres på vegg eller i tak må klemmene som holder glasset monteres og lampeglassene justeres (se illustrasjon på side 3).

1. Hold huset ① mot veggen/taket og tegn av for borehull. Ta hensyn til ledningsføringen i veggen/taket.
2. Bor hull, sett i skrueinnsats (Ø 6 mm).
3. Sett i tetningsplugg for nettleddingen og trykk inn
4. Før nettleddingen gjennom og skyv på den vedlagte varmebestandige isoleringen.
5. Skru på huset ①.
6. Kople til strømledningen (se ill.).  
Nettleddingen består av en 3-ledet kabel:  
L = Fase (som regel svart, brun eller grå)  
N = Fase (som regel blå)  
PE = Jordledning (grønn/gul)

I tvilstilfeller må kabelen identifiseres med en spenningsmåler, deretter slås strømtilførselen av igjen. Fase (L) og fase (N) koples til kroneklemmen.

**OBS:** En forveksling av koplignene fører til kortslutning i apparatet eller i sikringsskapet. I dette tilfelle må de enkelte kablene identifiseres og koples til på nytt. Det kan selvsagt monteres en bryter på nettleddingen til å slå av og på.

7. Innstill funksjonene ②, ③, ④.

8. Sett på lampeglasset og sikre det med fjærklemmene (RS 2x/20x L) eller ved å vri det fast.

### Montering på vegg utenpåliggende ledning ⑨

Ved utenpåliggende ledning kan montering på vegg utføres som vist i illustrasjonen på side 7.

### Tilkopling av et ytterligere apparat

Det kan koples et ytterligere apparat til sensorlampen (f.eks. bade-/WC-vifte) som koples av og på via elektromerket. Apparatets strømførende ledning skrues inn i klemmen merket med L'. Fjern beskyttelseshetten med en tang først. Kablene må dessuten varmeisolerers. Nulleleder (N), og evt. jordleder (PE) føres videre fra fordelingsboksen (se koplignsskjema side 4).

## Tekniske data

Effekt:	RS 10/10-x/13/21 L: RS 14 L: RS 15/16/16-x L: RS 100/103 L: RS 104 - 110 L: ytterligere maks. 800 VA (ohmsk last, f.eks. lyspære) ytterligere maks. 100 VA (f.eks. bade-/WC-vifte)	maks. 60 W/E 27 maks. 60 W/E 27 maks. 60 W/E 27 maks. 60 W/E 27 maks. 2 x 30 W/G 9
Spenning:	230 – 240 V, 50 Hz	
Bruksområde:	innendørs i bygninger, montering på vegg/i tak	
HF-teknikk:	5,8 GHz CW-radar, ISM bånd	
Utgangseffekt :	ca. 1 mW	
Registrering:	360°, 160° åpningsvinkel evt. gjennom glass, tre og lettkonstruksjonsvegger	
Rekkevidde:	Ø 1 – 8 m, trinnløs justerbar Ø 3 – 8 m (RS 15 L, RS 16/16-2/16-3 L)	
Tidsinnstilling:	5 sek. – 15 min.	
Skumringsinnstilling:	2 – 2000 Lux	
Beskyttelsesklasse:	IP 44 (IP 20 RS 21 L)	
Beskyttelsesklasse:	II	
Egenforbruk:	ca. 0,9 W	

## Funksjoner

Etter at huset ① er montert og apparatet koplet til strømmettet, kan sensorlampen tas i bruk. Ved manuell tenning av lampen via lysbryter slukkes lampen for innmålingsfasen etter 10 sek. og er deretter aktiv for sensordrift. Det er ikke nødvendig å trykke på lysbryteren flere ganger.

### Rekkeviddeinnstilling (følsomhet)

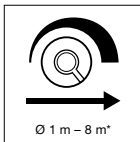

Med begrepet rekkevidde menes den omtrent sirkelformede diameteren på bakken som utgjør registreringsområdet som oppstår når lampen monteres i 2,5 m. høyde. Rekkeviddeinnstillingen ② vridd helt til venstre gir minimal rekkevidde (ca. Ø 1 m)\*, vridd helt til høyre gir maksimal rekkevidde (ca. Ø 8 m)\*. (Ved levering fra fabrikken er lampen innstilt på maksimal rekkevidde.)

### Tidsinnstilling (utløsningstid)

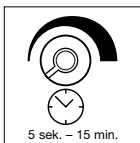

Ønsket belysningstid kan innstilles trinnløst fra ca. 5 sek. (innstillingsregulator ③ helt til venstre) til maks. 15 min. (innstillingsregulator ③ helt til høyre). (Ved levering fra fabrikken er lampen innstilt på kortest mulig tid). Hver registrerte bevegelse før denne tiden er utløpt starter tidsuret på nytt. Ved innstilling av registreringsområdet og for funksjonstesten anbefales det å stille inn kortest mulig tid.

**NB:** Etter hver avkoplingsprosess er en ny bevegelsesregistrering avbrutt i ca. 1 sekund. Først etter denne tiden kan sensorbryteren slå på lyset igjen ved bevegelse.

### Skumringsinnstilling (reaksjonsnivå)

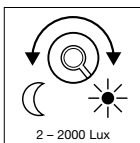

Ønsket reaksjonsnivå for lampen kan innstilles trinnløst fra ca. 2-2000 Lux. Innstillingsregulator ④ helt til venstre betyr skumringsdrift ca. 2 Lux. Innstillingsregulator ④ helt til høyre betyr dagslydrift ca. 2000 Lux. (Ved levering fra fabrikken er lampen innstilt på dagslydrift). Ved innstilling av registreringsområdet og for funksjonstest ved dagslys må innstillingsregulatoren være vridd helt til høyre.

## CE Konformitetserklæring

Hermed erklærer STEINEL Vertrieb GmbH at det trådløse anlegget av type RS oppfyller kravene i direktiv 2014/53/EU. Den komplette teksten i EU-samsvarserklæringen finnes på følgende internettadresse: [www.steinell.de](http://www.steinell.de)

## Avfallsbehandling

Elektriske apparater, tilbehør og emballasje må resirkuleres på en miljøvennlig måte.



Ikke kast elektriske apparater i husholdningsavfallet.

### Gjelder kun EU-land:

I henhold til gjeldende europeiske retningslinjer for elektriske apparater og brukte elektriske apparater, og i samsvar med nasjonal lovgivning, skal elektriske apparater som ikke lenger kan benyttes, samles opp atskilt fra annet søppel og gjenvinnes på en miljøvennlig måte.

\* Ø 3 – 8 m (RS 15 L, RS 16/16-2/16-3 L)

## Produsentgaranti

Dette STEINEL-produktet er fremstilt med største nøyaktighet. Det er prøvet mht. funksjon og sikkerhet i henhold til gjeldende forskrifter og deretter underkastes en stikkprøvekontroll. STEINEL gir full garanti for kvalitet og funksjon. Garantitiden utgjør 36 måneder, regnet fra dagen apparatet ble solgt til forbrukeren. Vi erstatter mangler som kan føres tilbake til fabrikkasjons-feil eller feil ved materialene. Garantien ytes etter vårt skjønn ved reparasjon eller ved at deler med feil byttes ut. Garantien bortfaller ved skader på slitasjedeler eller for skader eller mangler som oppstår som følge av ufagmessig bruk eller vedlikehold. Følgeskader ved bruk (skader på andre gjenstander) dekkes ikke av garantien. Garantien ytes bare hvis hele apparatet pakkes godt inn og sendes til importøren. Legg ved en kort beskrivelse av feilen samt kvittering eller regning.

### Reparasjonsservice:

Etter garantitidens utløp, eller dersom det skulle oppstå slitasje eller skader som ikke dekkes av garantien, kan vårt verksted foreta reparasjoner. Vennligst pakk apparatet godt inn og send det til importøren.

**3 ÅRS**  
PRODUSENT  
GARANTI

## Driftsforstyrrelser

Feil	Årsak	Tiltak
Sensorlampen har ikke spenning	<ul style="list-style-type: none"><li>■ intern sikring defekt, ikke slått på, ledningsbrudd</li><li>■ kortslutning i nettleddningen</li><li>■ slå av en eventuell nettbryter</li></ul>	<ul style="list-style-type: none"><li>■ ny intern sikring, slå av nettbryter, kontroller ledningene med spenningsstester</li><li>■ kontroller kopleingene</li><li>■ slå på nettbryter</li></ul>
Sensorlampen slår seg ikke på	<ul style="list-style-type: none"><li>■ ikke korrekt valgt skumringsinnstilling</li><li>■ lyspære defekt</li><li>■ strømbryteren er AV</li><li>■ intern sikring defekt</li></ul>	<ul style="list-style-type: none"><li>■ foreta ny innstilling</li><li>■ skift lyspære</li><li>■ slå på</li><li>■ ny intern sikring, kontroller evt. kopleingene</li></ul>
Sensorlampen slår seg ikke av	<ul style="list-style-type: none"><li>■ stadige bevegelser i registreringsområdet</li></ul>	<ul style="list-style-type: none"><li>■ kontroller området</li></ul>
Sensorlampen slår seg på uten at det er bevegelse	<ul style="list-style-type: none"><li>■ lampen er ikke vibrasjonsfritt montert</li><li>■ det er bevegelser i området som observatører ikke ser (bevegelser bak vegg, et lite objekt beveger seg umiddelbart foran lampen etc.)</li></ul>	<ul style="list-style-type: none"><li>■ monter huset godt</li><li>■ kontroller området</li></ul>
Sensorlampen tennes ikke trass i bevegelse	<ul style="list-style-type: none"><li>■ raske bevegelser undertrykkes for feilminimering eller det er innstilt et for lite registreringsområde</li></ul>	<ul style="list-style-type: none"><li>■ kontroller området</li></ul>

# GR - Οδηγίες εγκατάστασης

## Αξιότιμε Πελάτη,

σας ευχαριστούμε πολύ για την εμπιστοσύνη που μας δείξατε, αγοράζοντας το νέο σας Λαμπτήρα με ανιχνευτή της STEINEL. Επιλέξατε ένα προϊόν υψηλής ποιότητας, το οποίο κατασκευάζεται, ελέγχεται και συσκευάζεται με μεγάλη προσοχή.

Σας παρακαλούμε, πριν από την εγκατάσταση να εξοικειωθείτε με τις παρούσες οδηγίες εγκατάστασης. Διότι μόνο η εξειδικευμένη εγκατάσταση και θέση σε λειτουργία μπορούν να διασφαλίσουν τη μακρόχρονη, αξιόπιστη και άψογη λειτουργία χωρίς διαταραχές.

Επιθυμία μας είναι να χαρείτε το νέο σας Λαμπτήρα με ανιχνευτή της STEINEL.

## Η αρχή λειτουργίας

Ο Λαμπτήρας με ανιχνευτή είναι ένας ενεργός ανιχνευτής κινήσεων. Ο ενσωματωμένος αισθητήρας υψηλών συχνοτήτων εκπέμπει ηλεκτρομαγνητικά κύματα υψηλών συχνοτήτων (5,8 GHz) και επιτυγχάνει τη λήψη της ηχούς των κυμάτων αυτών. Με την παραμικρή κίνηση εντός της περιοχής κάλυψης του Λαμπτήρα, ο αισθητήρας εντοπίζει την αλλαγή της ηχούς. Ένας μικροεπεξεργαστής δίνει τότε την εντολή "Ενεργοποίηση φωτός". Η ανίχνευση μπορεί να γίνεται και μέσω πορτών, υαλοπινάκων και λεπτών τοίχων.

### Περιοχές κάλυψης σε εγκατάσταση οροφής:

- 1) Ελάχιστη εμβέλεια (1 m)\*
- 2) Μέγιστη εμβέλεια (8 m)\*

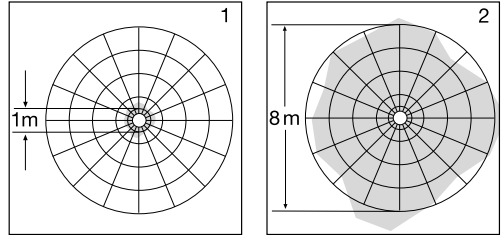

### Περιοχές κάλυψης σε εγκατάσταση τοίχου:

- 3) Ελάχιστη εμβέλεια (1 m)\*
- 4) Μέγιστη εμβέλεια (8 m)\*

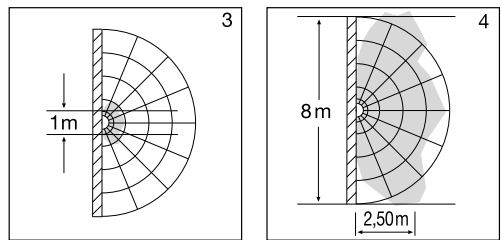

**Προσοχή:** Την ασφαλέστερη ανίχνευση κινήσεων την επιτυγχάνετε, εφόσον κινείστε προς την κατεύθυνση του τοποθετημένου Λαμπτήρα.

### Υπόδειξη:

Η ισχύς υψηλής συχνότητας του αισθητήρα HF ανέρχεται περ. σε 1 mW - και αυτό είναι μόνο το ένα 1000στό της ισχύος εκπομπής ενός κινητού τηλεφώνου ή μιας συσκευής μικροκυμάτων.

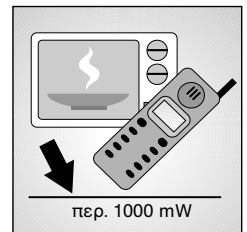
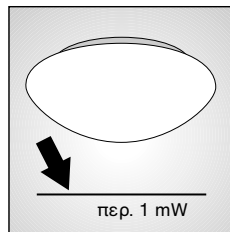

## Περιγραφή συσκευής

- 1) Πλαίσιο
- 2) Ρύθμιση εμβέλειας (1 - 8 m)\*
- 3) Ρύθμιση χρόνου (5 δευτ. - 15 λεπ.)
- 4) Ρύθμιση λυκόφωτος (2 - 2000 Lux)
- 5) Αισθητήρας HF
- 6) Γυαλί λαμπτήρα
- 7) Σφικτήρες γυαλιού (σταθερού βιδώματος)
- 8) Κολιέ ελατηρίου
- 9) Διαστάρι για εξωτοίχια καλωδίωση
- 10) Ελάσματα θωράκισης (όχι σε RS 16, RS 16-2, RS 16-3, RS 15 L)
- 11) Ροδέλα ελατήριο για ευθυγράμμιση γωνιακών τζαμιών
- 12) Ασφαλιστική βίδα γυαλιού (προαιρετικά)

## ⚠ Υποδείξεις ασφαλείας

- Πριν από την εκτέλεση κάθε εργασίας στη συσκευή πρέπει να διακόπτετε την παροχή ηλεκτρικής τάσης!
- Κατά την εγκατάσταση ο προς σύνδεση ηλεκτρικός αγωγός πρέπει να είναι ελεύθερος ηλεκτρικής τάσης. Για το λόγο αυτό πρέπει πρώτα να διακόπτετε το ηλεκτρικό ρεύμα και να ελέγχετε με δοκιμαστικό τάσης αν πράγματι έχει διακοπεί η παροχή ηλεκτρικής τάσης.
- Κατά την εγκατάσταση του Λαμπτήρα Αισθητήρα πρόκειται για εργασία στο δίκτυο ηλεκτρικής τάσης. Συνεπώς θα πρέπει να εκτελείται από εξειδικευμένο προσωπικό και σύμφωνα με τις σχετικές προδιαγραφές εγκατάστασης και τους κανονισμούς σύνδεσης.  
(DE: VDE 0100, AT: ÖVE / ÖNORM E8001-1, CH: SEV 1000)

\* περ. 3 - 8 m (RS 15 L, RS 16/16-2/16-3 L)

## Εγκατάσταση

**Προσοχή:** Κατά την εγκατάσταση του Λαμπτήρα με ανιχνευτή πρέπει να προσέξετε ώστε να μην επηρεάζεται από κραδασμούς.

**Η σύνδεση σε ρεοστατικό διακόπτη θα προκαλέσει βλάβη στο Λαμπτήρα με ανιχνευτή.**

### Βήματα εγκατάστασης:

Πριν από την εγκατάσταση του Λαμπτήρα RS 21 L στον τοίχο ή στην οροφή θα πρέπει πρώτα να εγκατασταθούν οι σφικτήρες γυαλιού και να ευθυγραμμιστούν τα γυαλιά (βλέπε σχέδια σελίδα 3).

1. Κρατήστε το πλαίσιο ① στον τοίχο/την οροφή και σημαδέψτε τις οπές διάτρησης. Κατά την ενέργεια αυτή προσέχετε τη διάταξη αγωγών στον τοίχο/την οροφή.
2. Ανοίξτε τις τρύπες, τοποθετήστε ούπατ (6 mm).
3. Προσαρμόστε και διατρυπήστε τη στεγανοποιητική τάπα για το καλώδιο τροφοδοσίας.
4. Περάστε μέσα το καλώδιο αγωγού τροφοδοσίας.
5. Βιδώστε το πλαίσιο ①.
6. Σύνδεση καλωδίου τροφοδοσίας (βλ. εικ.). Ο αγωγός τροφοδοσίας αποτελείται από καλώδιο 3 συρμάτων:  
**L** = Φάση (συνήθως μαύρο, καφέ ή γκρι)  
**N** = Ουδέτερος αγωγός (συνήθως μπλε)  
**PE** = Γείωση (πράσινο/μπλε)

Σε περίπτωση αμφιβολιών πρέπει να προβείτε σε αναγνώριση των καλωδίων με δοκιμαστικό τάσης. Μετά την αναγνώριση διακόψτε πάλι την τάση τροφοδοσίας. Η φάση (**L**) και ο ουδέτερος αγωγός (**N**) συνδέονται στο λούστρινο ακροδέκτη.

**Προσοχή:** Το μπέρδεμα των συνδέσεων θα προκαλέσει αργότερα στη συσκευή ή στον πίνακα ασφαλειών βραχυκύκλωμα. Στην περίπτωση αυτή πρέπει να γίνει εκ νέου αναγνώριση των μεμονωμένων καλωδίων και επανασύνδεση. Στο καλώδιο τροφοδοσίας μπορεί φυσικά να εγκατασταθεί διακόπτης δικτύου για ενεργοποίηση και απενεργοποίηση.

7. Εκτέλεση ρυθμίσεων λειτουργίας ②, ③, ④.

8. Πρασαρμόστε το γυαλί του Λαμπτήρα και ασφαλίστε το με στροφή ή με τα κολιέ ελατηρίου (RS 21 L).

### Εγκατάσταση σε τοίχο αγωγός τροφοδοσίας εξωτοίχια ⑨

Η εγκατάσταση σε τοίχο, σε αγωγό τροφοδοσίας εξωτοίχια, μπορεί να γίνει σύμφωνα με την παράσταση στη σελίδα 7.

### Σύνδεση πρόσθετου καταναλωτή:

Στον Αισθητήριο Λαμπτήρα μπορεί να συνδεθεί ένας επιπλέον καταναλωτής (π.χ. ανεμιστήρας λουτρού/τουαλέτας), ο οποίος ενεργοποιείται μέσω του ηλεκτρονικού συστήματος. Ο ρευματοφόρος αγωγός προς τον καταναλωτή βιδώνεται στον ακροδέκτη με τη σήμανση **L'**. Προηγούμενως πρέπει να απομικρυνθεί με πένα η προστατευτική τάπα. Εκτός αυτού, τα καλώδια πρέπει να εξοπλιστούν με τη θερμοανθεκτική μόνωση συρμάτων. Ο ουδέτερος αγωγός (**N**), όπως και ενδεχομένως το σύρμα γείωσης (**PE**) συνεχίζεται με βρόχο στον πολλαπλό διανομέα. (βλ. κυκλωματικό διάγραμμα σελίδα 4)

## Τεχνικά στοιχεία

Ισχύς:	RS 10/10-x/13/21 L: μέγ. 60 W/E 27 RS 14 L: μέγ. 60 W/E 27 RS 15/16/16-x L: μέγ. 60 W/E 27 RS 100/103 L: μέγ. 60 W/E 27 RS 104 - 110 L: μέγ. 2 x 30 W/G 9 επιπλέον μέγ. 800 VA (ωμικό φορτίο, π.χ. λαμπτήρας πυράκτωσης) επιπλέον μέγ. 100 VA (π.χ. ανεμιστήρας λουτρού/τουαλέτας)
Δίκτυο τροφοδοσίας:	230 – 240 V, 50 Hz
Τόπος χρήσης:	σε εσωτερικούς χώρους κτιρίων, εγκατάσταση τοίχου/οροφής
Τεχνολογία HF:	5,8 GHz CW-ραντάρ, ζώνη ISM
Ισχύς εκπομπής:	περ. 1 mW
Κάλυψη:	360°, 160° γωνία ανοίγματος ενδεχομ. μέσω γυαλιού, ξύλου και τοίχων ελαφράς κατασκευής
Εμβέλεια:	1 – 8 m, με αβαθμίδωτη ρύθμιση 3 – 8 m (RS 15 L, RS 16/16-2/16-3 L)
Ρύθμιση χρόνου:	5 δευτ. έως 15 λεπ.
Ρύθμιση φωτός:	2 – 2000 Lux
Κατηγορία προστασίας:	IP 44 (IP 20 RS 21 L)
Κλάση προστασίας:	II (I RS 21 L)
Κατανάλωση ισχύος:	περ. 0,9 W

## Λειτουργίες

Μετά την εγκατάσταση του πλαισίου ① και τη σύνδεση με το ηλεκτρικό δίκτυο, μπορείτε να θέσετε σε λειτουργία το λαμπτήρα με ανιχνευτή. Κατά τη χειροκίνητη θέση σε λειτουργία του λαμπτήρα μέσω του διακόπτη φωτός, ο λαμπτήρας σβήνει για τη φάση μέτρησης μετά από 10 δευτ. και κατόπιν είναι ενεργός για τη λειτουργία αισθητήρα. Το εκ νέου πάτημα του διακόπτη φωτός δεν είναι πλέον απαραίτητο.

### Ρύθμιση εμβέλειας (ευαισθησία)

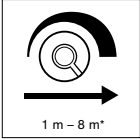

Με τον όρο εμβέλεια δηλώνεται η σχεδόν κυκλική διάμετρος στο έδαφος, η οποία προκύπτει ως περιοχή κάλυψης σε εγκατάσταση ύψους 2,5 m. Ρύθμιση εμβέλειας ② το αριστερό άκρο της ροδέλας ρύθμισης σημαίνει ελάχιστη εμβέλεια (περ. 1 m)\*, το δεξιό άκρο της ροδέλας ρύθμισης δεξιά σημαίνει μέγιστη εμβέλεια (περ. 8 m)\*. (Ο λαμπτήρας κατά την παράδοση του έχει ρυθμιστεί εργοστασιακά σε μέγιστη εμβέλεια.)

### Ρύθμιση χρόνου (καθυστέρηση ενεργοποίησης)



Η επιθυμητή διάρκεια φωτισμού του λαμπτήρα μπορεί να ρυθμιστεί αβαθμίδωτα από περ. 5 δευτ. (ρυθμιστής ③) το αριστερό άκρο της ροδέλας ρύθμισης) έως μέγ. 15 λεπ. (ρυθμιστής ③) το δεξιό άκρο της ροδέλας ρύθμισης). (Κατά την παράδοση ο λαμπτήρας έχει ρυθμιστεί εργοστασιακά

στη μικρότερη διάρκεια φωτισμού.) Με κάθε ανιχνευθείσα κίνηση πριν από την πάροδο αυτού του χρόνου γίνεται νέα εκκίνηση του χρονομετρητή. Κατά τη ρύθμιση της περιοχής κάλυψης και για το τεστ λειτουργίας προτείνεται η ρύθμιση της μικρότερης διάρκειας φωτισμού.

**Υπόδειξη:** Μετά από κάθε διαδικασία απενεργοποίησης του λαμπτήρα η εκ νέου ανίχνευση κίνησης διακόπτεται για περ. 1 δευτερόλεπτο. Αφού παρέλθει ο χρόνος αυτός είναι εφικτή η ενεργοποίηση φωτός από το λαμπτήρα εφόσον ανιχνευτεί κίνηση.

### Ρύθμιση λυκόφωτος (όριο ευαισθησίας)

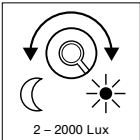

Το επιθυμητό όριο ευαισθησίας του λαμπτήρα μπορεί να ρυθμιστεί με τη ροδέλα ρύθμισης από περ. 2-2000 Lux. Ρυθμιστής ④ σημείο αναστολής αριστερά σημαίνει λειτουργία λυκόφωτος περ. 2 Lux.

Ρυθμιστής ④ το δεξιό άκρο της ροδέλας ρύθμισης σημαίνει λειτουργία φωτός ημέρας περ. 2000 Lux. (κατά την παράδοση ο λαμπτήρας έχει ρυθμιστεί εργοστασιακά σε λειτουργία φωτός ημέρας.) Κατά τη ρύθμιση της περιοχής κάλυψης και για το τεστ λειτουργίας σε φως ημέρας πρέπει ο ρυθμιστής να είναι σε το δεξιό άκρο της ροδέλας ρύθμισης.

## CE Δήλωση Συμμόρφωσης

Με την παρούσα ο/η STEINEL Vertrieb GmbH, δηλώνει ότι ο ραδιοεξοπλισμός RS πληροί την οδηγία 2014/53/EE. Το πλήρες κείμενο της δήλωσης συμμόρφωσης EE διατίθεται στην ακόλουθη ιστοσελίδα στο διαδίκτυο: [www.steinel.de](http://www.steinel.de)

### Απόσυρση

Ηλεκτρικές συσκευές, εξαρτήματα και συσκευασίες θα πρέπει να αποσύρονται με τρόπο φιλικό προς το περιβάλλον και να ανακυκλώνονται.



Δεν επιτρέπεται να πετάτε ηλεκτρικές συσκευές στα οικιακά απορρίμματα!

### Μόνο για χώρες ΕΕ:

Σύμφωνα με την ισχύουσα Ευρωπαϊκή Οδηγία σχετικά με άχρηστες ηλεκτρικές και ηλεκτρονικές συσκευές και την εφαρμογή της σε εθνικό δίκαιο πρέπει οι άχρηστες πλέον ηλεκτρικές συσκευές να αποσύρονται ξεχωριστά και να οδηγούνται σε ανακύκλωση φιλική προς το περιβάλλον.

## Εγγύηση κατασκευαστή

Αυτό το προϊόν της STEINEL κατασκευάστηκε με μεγάλη προσοχή, ελέγχθηκε σχετικά με τη λειτουργία του και την τεχνική του ασφάλεια σύμφωνα με τους ισχύοντες κανονισμούς και κατόπιν υποβλήθηκε σε δειγματοληπτικό έλεγχο. Η STEINEL αναλαμβάνει την εγγύηση για άψογη κατάσταση και λειτουργία. Ο χρόνος εγγύησης ανέρχεται σε 36 μήνες και αρχίζει την ημέρα αγοράς του προϊόντος από τον καταναλωτή.

Διορθώνουμε ελαττώματα που οφείλονται σε ελαττωματικό υλικό ή σε σφάλματα κατασκευής. Η παροχή εγγύησης γίνεται με επισκευή ή αντικατάσταση ελαττωματικών εξαρτημάτων σύμφωνα με δική μας επιλογή. Η παροχή εγγύησης εκπίπτει για βλάβες σε εξαρτήματα φθοράς και για βλάβες και ελαττώματα που οφείλονται σε ακατάλληλο χειρισμό ή ακατάλληλη συντήρηση. Περαιτέρω επακόλουθες βλάβες σε ξένα αντικείμενα αποκλείονται. Η εγγύηση παρέχεται μόνο εφόσον η συσκευή αποσταλεί σε μη αποσυναρμολογημένη μορφή με σύντομη περιγραφή βλάβης, απόδειξη ταμείου ή τιμολόγιο (ημερομηνία αγοράς και σφραγίδα εμπόρου), καλά συσκευασμένη στην αρμόδια υπηρεσία σέρβις.

### Σέρβις επισκευής:

Επισκευές μετά την πάροδο του χρόνου εγγύησης ή επισκευές ελαττωμάτων χωρίς εγγυητική αξίωση εκτελούνται από το σέρβις του εργοστασίου μας. Σας παρα-καλούμε να αποστείλετε το προϊόν καλά συσκευασμένο στην πλησιέστερη υπηρεσία σέρβις.

**3 E T H**  
ΚΑΤΑΣΚΕΥΑΣΤΗ  
ΕΓΓΥΗΣΗΣ

## Διαταραχές λειτουργίας

Διαταραχή	Αιτία	Βοήθεια
Λαμπτήρας με ανιχνευτή χωρίς τάση	<ul style="list-style-type: none"><li>■ Ασφάλεια οικίας ελαττωματική, δεν έγινε ενεργοποίηση, διακοπή αγωγού'</li><li>■ Βραχυκύκλωμα στο δίκτυο τροφοδοσίας</li><li>■ Ενδεχόμενος διακόπτης δικτύου ΕΚΤΟΣ</li></ul>	<ul style="list-style-type: none"><li>■ Νέα ασφάλεια οικίας, ενεργοποιήστε διακόπτη δικτύου, ελέγξτε αγωγό με δοκιμαστικό τάσης</li><li>■ Ελέγξτε συνδέσεις</li><li>■ Ενεργοποιήστε διακόπτη δικτύου</li></ul>
Λαμπτήρας με ανιχνευτή δεν ενεργοποιείται	<ul style="list-style-type: none"><li>■ Λανθασμένη επιλογή ρύθμισης λυκόφωτος</li><li>■ Λάμπα ελαττωματική</li><li>■ Διακόπτης δικτύου ΕΚΤΟΣ</li><li>■ Ασφάλεια οικίας ελαττωματική</li></ul>	<ul style="list-style-type: none"><li>■ Νέα ρύθμιση</li><li>■ Αντικαταστήστε λάμπα</li><li>■ Ενεργοποιήστε</li><li>■ Νέα ασφάλεια οικίας, ενδεχ. ελέγξτε σύνδεση</li></ul>
Λαμπτήρας με ανιχνευτή δεν απενεργοποιείται	<ul style="list-style-type: none"><li>■ Διαρκής κίνηση στην περιοχή κάλυψης</li></ul>	<ul style="list-style-type: none"><li>■ Ελέγξτε περιοχή</li></ul>
Λαμπτήρας με ανιχνευτή ενεργοποιείται χωρίς αντιληπτή κίνηση	<ul style="list-style-type: none"><li>■ Λαμπτήρας δεν έχει συναρμολογηθεί αντιδονητικά</li><li>■ Υπήρξε κίνηση, αλλά δεν έγινε αντιληπτή από τον παρατηρητή (κίνηση πίσω από τοίχο, κίνηση μικρού αντικειμένου στο άμεσο περιβάλλον του λαμπτήρα κ.λπ.)</li></ul>	<ul style="list-style-type: none"><li>■ Κάνετε σταθερή εγκατάσταση πλαίσιο</li><li>■ Ελέγξτε περιοχή</li></ul>
Λαμπτήρας με ανιχνευτή δεν ενεργοποιείται παρά την κίνηση	<ul style="list-style-type: none"><li>■ Γρήγορες κινήσεις καταπιέζονται για μείωση παρασίτων ή ρύθμιση περιοχής κάλυψης πολύ μικρή</li></ul>	<ul style="list-style-type: none"><li>■ Ελέγξτε περιοχή</li></ul>

# TR - Montaj Kılavuzu

## Sayın Müşterimiz,

STEINEL Sensörlü Lambasını satın alarak firmamızın ürünlerine göstermiş olduğunuz güvenenden dolayı çok teşekkür ederiz. İtina ile üretilmiş, test edilmiş ve ambalajlanmış bu ürünü tercih ederek yüksek kaliteli bir cihaz satın almış bulunmaktasınız.

Tesisat işleminden önce lütfen bu Montaj Talimatını okuyun. Tesisat ve işletmeye almanın ancak talimatlara göre yapılması durumunda uzun ömürlü, güvenilir ve arızasız bir işletme sağlanır.

STEINEL Sensörlü Lamba ile iyi çalışmalar dileriz.

## Çalışma Prensi

Sensörlü Lamba aktif bir hareket algılayıcı ve bildirme elemanıdır. Lamba içine entegre edilmiş olan HF sensörü yüksek frekanslı elektromanyetik dalgalar (5,8 GHz) yayar ve bu dalgalardan gelen yansımaları alır. Lambanın kapsama alanı içinde meydana gelen en küçük hareket yansıma değişikliğine yol açtığından sensör tarafından tespit edilir. Lamba içindeki mikro işlemci „Işık Aç-Kapat“ komutunu vererek lambanın yanmasını kapatılmasını kumanda eder. Kapsama özelliğinin kapılardan, cam veya ince duvarlardan geçerek gerçekleşmesi mümkündür.

### Tavan Montajındaki Kapsama Alanları:

- 1) Aşgari erişim mesafesi (Ø 1 m)\*
- 2) Azami erişim mesafesi (Ø 8 m)\*

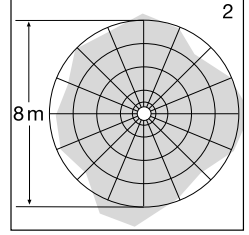
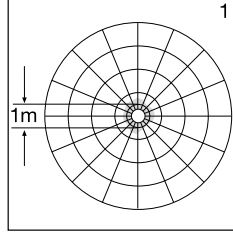

### Duvar Montajındaki Kapsama Alanları:

- 3) Aşgari erişim mesafesi (Ø 1 m)\*
- 4) Azami erişim mesafesi (Ø 8 m)\*

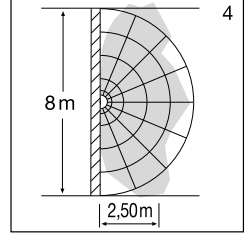
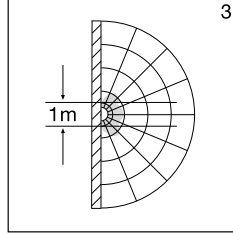

**Önemli:** Monte edilmiş olan lamba yönüne doğru yürüdüğüünüzde hareket algılaması en güvenli şekilde gerçekleşir.

### Uyarı:

HF Sensörünün yüksek frekans gücü yaklaşık 1 mW değerindedir – bu değer cep telefonu veya mikro dalgalı fırının verici gücünün sadece binde bir değerine eşittir.

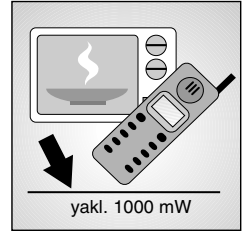
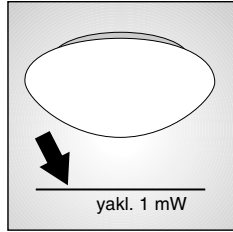

## Cihaz açıklaması

- 1 Gövde
- 2 Erişim mesafesi ayarı (Ø 1 – 8 m)\*
- 3 Zaman ayarı (5 sn. – 15 dak.)
- 4 Alaca karanlık ayarı (2 – 2000 Lux)
- 5 HF Sensörü
- 6 Lamba camı
- 7 Cam tutma mandalları (sabit olarak bağlanabilir)
- 8 Yaylı mandal
- 9 Siva üstü kablo girişi için aralık elemanı
- 10 Blendaj sacları (RS 16, RS 16-2, RS 16-3, RS 15 L modellerinde bulunmaz)
- 11 Köşeli camların ayarlanması için olan yaylı halka
- 12 Cam emniyetleme civatası (opsiyonel)

## Güvenlik Bilgileri

- Cihaz üzerinde çalışmadan önce daima gerilim beslemesini kesin!
- Montaj çalışması esnasında bağlanacak olan elektrik kablolarından akım geçmemelidir. Bu nedenle önce elektrik akımını kesin ve sonra kablolarda gerilim olmadığını voltaj kontrol cihazı ile kontrol edin.
- Sensörlü lambanın tesisatı elektrik şebekesi üzerinde yapılacak bir çalışmadır. Bu nedenle sözkonusu çalışma geçerli olan tesisat yönetmelikleri ve bağlama şartlarına göre yapılacaktır. (DE: VDE 0100, AT: ÖVE / ÖNORM E8001-1, CH: SEV 1000)

\* Ø 3 – 8 m (RS 15 L, RS 16/16-2/16-3 L)



## Tesisat

**Önemli:** Sensörlü Lambanın montajında lambanın titreşime maruz kalmayacak şekilde bağlanmasına dikkat edilecektir.

**Lambanın ışık ayarlı anahtara (dimmer) bağlanması sensörlü lambanın hasar görmesine sebep olur.**

### Montaj Çalışma Basamakları:

RS 21 L lambasının duvar veya tavana montajından önce cam tutma mandalları monte edilecek ve camlar ayarlanacaktır (Sayfa 3'te gösterilen Şekile bakınız).

1. Gövdeyi ① duvara/tavana tutun ve delik yerlerini işaretleyin. Bu işlem esnasında duvardan/tavandan geçen kablo hattını dikkate alın.
2. Delikleri delin, dübeli (Ø 6 mm) takın.
3. Elektrik hattı tapasını yerleştirin ve geçirin.
4. Elektrik besleme kablosunu aradan geçirin.
5. Gövdeyi ① civata ile bağlayın.
6. Elektrik Kablo Bağlantısı (bkz. Şekil). Elektrik kablosu 3 telli kablodan oluşur:

**L** = Faz (genellikle siyah, kahverengi veya gri renkli)

**N** = Nötr (genellikle mavi renklidir)

**PE** = Toprak hattı (yeşil/sarı)

Kabloların hangisinin hangisi olduğunda şüphe duyulduğunda kabloyu voltaj kontrol cihazı ile kontrol edin ve sonra tekrar gerilim beslemesini kesin. Faz (**L**) ve nötr iletken (**N**) klemense bağlanır.

**Önemli:** Bağlantıların karıştırılması cihaz veya sigorta kutusunda kısa devre oluşmasına yol açar. Bu durumda kablolar tekrar tek tek tespit edilecek ve yeniden monte edilecektir. Elektrik kablosuna, lambanın açılıp kapatılabilmesi için bir şalter takılabilir.

7. Fonksiyon ayarlarını ②, ③, ④ gerçekleştirin.

8. Lamba camını takın ve lambayı döndürerek veya yaylı mandallar (RS 21 L) ile emniyetleyin.

### Duvara montaj Elektrik besleme tesisatı Sıva üstü ⑨

Sıva üstü elektrik besleme tesisatında duvara montaj, sayfa 7'de gösterildiği gibi yapılabilir.

### Ek Bir Tüketıcinin Bağlanması:

Sensörlü lambaya, elektronik sistem tarafından kumanda edilecek ilave bir tüketicinin (örneğin banyo/WC fanı gibi) bağlanması yasaktır. Tüketiciye giden cereyan kablosu L' ile işaretlenmiş klemense bağlanacaktır. Bu işlemden önce koruma kapağı pense ile çıkarılacaktır. Ayrıca kablolar ısıya dayanıklı kablo izolasyonu takılacaktır. Nötr iletken (**N**), ve gerektiğinde toprak hattı (**PE**) buat tarafından devam ettirilir. (bkz. Devre planı Sayfa 4)

## Teknik Özellikler

Güç:	RS 10/10-x/13/21 L: max. 60 W/E 27 RS 14 L: max. 60 W/E 27 RS 15/16/16-x L: max. 60 W/E 27 RS 100/103 L: max. 60 W/E 27 RS 104 - 110 L: max. 2 x 30 W/G 9 ek olarak max. 800 VA (ohm yükü, örneğin ampul) ek olarak max. 100 VA (örneğin. Banyo/WC vantilatörü)
Şebeke bağlantısı:	230 – 240 V, 50 Hz
Kullanma yeri:	Binaların iç mekanlarında, Duvar/Tavan montajı
HF Teknolojisi:	5,8 GHz CW-Radar, ISM Bandı
Verici gücü:	yakl. 1 mW
Kapsama açısı:	360°, 160° Kapsama fonksiyonu gerektiğinde cam, ahşap ve hafif yapı malzemesinden üretilmiş duvarlardan geçer
Erişim mesafesi:	Ø 1 – 8 m, kademesiz olarak ayarlanabilir Ø 3 – 8 m (RS 15 L, RS 16/16-2/16-3 L)
Zaman ayarı:	5 sn. – 15 dak.
Alaca karanlık ayarı:	2 – 2000 Lux
Koruma türü:	IP 44 (IP 20 RS 21 L)
Koruma sınıfı:	II
Cihazın kendi sarfiyatı:	yakl. 0,9 W

## Fonksiyonlar

Gövde ① monte edildikten ve şebeke bağlantısı yapıldıktan sonra sensörlü lamba işletmeye alınabilir. Lambanın ışık şalteri üzerinden devreye alınmasında, lamba ölçüm safhası için 10 saniye sonra kapanır ve sonra sensör işletmesi için aktiftir. Işık şalterine yeniden basmaya gerek yoktur.

### Erişim Mesafesi Ayarı (Hassaslık)

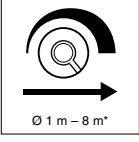

Erişim mesafesi terimi, lamba 2,5 metre yüksekliğe monte edildiğinde taban üzerinde yaklaşık bir daire şeklinde oluşan kapsama alanını açıklar. Erişim mesafesi ayarı ② sol dayanağa kadar döndürüldüğünde asgari erişim mesafesi (yakl. Ø 1 m)\*, ve sağ dayanağa kadar döndürüldüğünde ise azami erişim mesafesi (yakl. Ø 8 m)\* ayarlanmış olur. (Lamba fabrika çıkışında azami erişim mesafesine ayarlanmıştır.)

### Zaman Ayarı (Kapatma Gecikmesi)

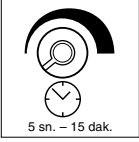

Lambanın istenilen yanma süresi kademesiz olarak yakl. 5 sn. (Ayar regülatörü ③ sol dayanak) ile max. 15 dakika (ayar regülatörü ③ sağ dayanak) arasında ayarlanabilir. (Lamba fabrika çıkışında en kısa yanma süresine ayarlanmıştır.) Ayarlanmış olan bu yanma süresi dolmadan önce gerçekleşecek her bir hareket algılaması saatin yeniden baştan başlamasını sağlar. Kapsama alanının ayarlanması ve fonksiyon testi için en kısa yanma süresinin ayarlanmasını tavsiye ederiz.

**Uyarı:** Her kapatma işleminden sonra lambanın yeniden hareket algılaması yakl. 1 saniye süre boyunca kesilir. Ancak bu süre dolduktan sonra hareket algılaması olduğunda lamba tekrar ışığı yakar.

### Alaca Karanlık Ayarı (Devreye Girme Sınırı)

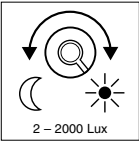

Lambanın istenilen devreye girme sınırı kademesiz olarak yakl. 2-2000 Lux arasında ayarlanabilir. Ayar civatasının ④ sola dayanmış olması alaca karanlık işletmesinin yakl. 2 Lux. olarak ayarlanması demektir, ④ ayar civatasının sağa dayanmış olmasında ise lambanın gündüz işletme modunda yakl. 2000 Lux. olduğu demektir (lamba fabrika çıkışında gündüz işletme moduna ayarlanmıştır.) Kapsama alanı ve gündüz ışığı fonksiyon testinde ayar civatası sağ dayanağa dayanmış olmalıdır.

## CE Uygunluk Açıklaması

Bu vesileyle STEINEL Vertrieb GmbH, kablosuz sistem türü RS'in 2014/53/EU yönetmeliğine uygunluğunu beyan eder. AT Uygunluk Beyanı'nın tam metnini şu web adresinden temin edebilirsiniz: [www.steinel.de](http://www.steinel.de)

## Tasfiye

Elektrikli cihazlar, aksesuar ve ambalajlar, çevre dostu bir dönüşüme gönderilmelidir.



Elektrikli cihazları evsel atıkların içine atmayın!

### Sadece AB ülkeleri için:

Atık Elektrikli ve Elektronik Cihazlar Avrupa yönergesine ve bunun dönüşüğü ulusal yasaya göre, artık kullanılmayacak haldeki elektrikli cihazların ayrı toplanıp çevre dostu geri dönüşüm için gönderilmesi zorunludur.

## Üretici garantisi

Bu STEINEL ürünü yüksek itina ile üretilmiş olup geçerli olan yönetmeliklere uygun olarak fonksiyon ve güvenlik testlerinden geçirilmiş ve son olarak numune kontrolü işlemleri uygulanmıştır. STEINEL firması ürünün mükemmel durumda ve fonksiyon özelliklerine sahip olduğunu garanti eder. Cihaz 36 Ay garantilidir ve garanti süresi cihazın alıcıya satıldığı günden itibaren başlar. Firmamız malzeme ve imalat hatalarından kaynaklanan arızaları giderir, garanti kapsamında verilen bu hizmetler arızalı parçanın onarımı veya değiştirilmesi şeklinde yapılır ve bu seçime firmamız karar verir. Sarf malzemeleri, yönetmeliklere aykırı kullanım veya bakımdan kaynaklanan hasar ve eksiklikler garanti kapsamına dahil değildir. Bunun dışında yabancı eşyalar üzerinde oluşacak müteakip hasarlarda firmamızdan herhangi bir hak iddia edilemez.

Garanti hizmetlerinden yararlanmak sadece, cihaz sökülmeden ve parçalarına ayrılmadan, özet arıza açıklaması, kasa fişi veya fatura (satın alış tarihini belirten bayi kaşesi) ile iyi şekilde ambalajlanarak yetkili servis merkezine postalanması veya ilk 6 ay içinde satın alınan bayiye verilmesi ile gerçekleşir.

## Tamir servis hizmeti:

Garanti süresi dolduktan sonra oluşan arızalar veya garanti kapsamında bulunmayan parçaların hasarlanması durumunda fabrika servisimiz gerekli tamir hizmetlerini verir. Bunun için lütfen cihazı iyi şekilde ambalajlayarak en yakın servis merkezimize postalayın.

**3 Y I L**  
Ü R E T İ C İ  
G A R A N T İ S İ

## İşletme arızaları

Arıza	Sebebi	Tamiri
Sensörlü lamba üzerinde gerilim beslemesi yok	<ul style="list-style-type: none"><li>■ Ev sigortası arızalı, cihaz açılmadı, kablo da kesiklik mevcut</li><li>■ Elektrik kablosunda kısa devre mevcut</li><li>■ Muhtemelen bağlı olan elektrik şalteri kapalı konumda</li></ul>	<ul style="list-style-type: none"><li>■ Yeni ev sigortası takın, elektrik şalterini açın, kabloyu voltaj kontrol cihazı ile kontrol edin</li><li>■ Bağlantıları kontrol edin</li><li>■ Elektrik şalterini açın</li></ul>
Sensörlü lamba devreye girmiyor	<ul style="list-style-type: none"><li>■ Alaca karanlık ayarı yanlış yapılmıştır</li><li>■ Ampul arızalı</li><li>■ Elektrik şalteri KAPALI</li><li>■ Ev sigortası arızalı</li></ul>	<ul style="list-style-type: none"><li>■ Yeniden ayarlayın</li><li>■ Ampülü değiştirin</li><li>■ Açın</li><li>■ Yeni ev sigortası takın, gerektiğinde bağlantıyı kontrol edin</li></ul>
Sensörlü lamba kapanmıyor	<ul style="list-style-type: none"><li>■ Kapsama alanı içinde sürekli hareket mevcuttur</li></ul>	<ul style="list-style-type: none"><li>■ Alanı kontrol edin</li></ul>
Sensörlü Lamba herhangi bir hareket algılamadan lambayı yakıyor	<ul style="list-style-type: none"><li>■ Lamba, sarsıntılardan korunmuş olarak monte edilmemiştir</li><li>■ Hareket oluşmuştu fakat gözlemci hareketi algılamadı (duvarın arkasında oluşan hareket, lambanın hemen yanındaki küçük bir objenin hareketi vs.)</li></ul>	<ul style="list-style-type: none"><li>■ Gövdeleri sıkı şekilde monte edin</li><li>■ Alanı kontrol edin</li></ul>
Sensörlü Lamba hareket olmasına rağmen lambayı yakmıyor	<ul style="list-style-type: none"><li>■ Hızlı hareketler arıza minimizasyonu nedeniyle bastırılır veya kapsama alanı ayarı çok küçük olarak yapılmıştır</li></ul>	<ul style="list-style-type: none"><li>■ Alanı kontrol edin</li></ul>

# HU - Szerelési utasítás

## Igen tisztelt Ügyfelünk!

köszönjük bizalmát, amit a STEINEL mozgásérzékelős lámpa megvásárlásával kifejezésre juttatott. Ön egy kiváló minőségű termék mellett döntött, amelyet a legnagyobb gondossággal gyártottunk, próbáltunk ki és csomagoltunk.

Kérjük, az üzembe helyezés előtt tanulmányozza át alaposan ezt használati útmutatót. Csak a szakszerű felszerelés és üzembehelyezés garantiálja a hosszú távú, megbízható és zavarmentes működést.

Kívánjuk, hogy új STEINEL mozgásérzékelős lámpájának használatában örömet lelje.

## Működési elv

A mozgásérzékelős lámpa aktív mozgásérzékelőként működik. A beépített HF-érzékelő nagyfrekvenciás elektromágneses hullámokat bocsát ki (5,8 GHz), és felfogja azok visszaverődését. A lámpa érzékelési tartományában történő legkisebb mozgás esetén is érzékeli a szenzor a visszhang megváltozását. Ekkor egy mikroprocesszor kiadja a "Lámpát bekapcsolni" parancsot. A mozgás érzékelése ajtókon, üvegen vagy vékony falakon keresztül is lehetséges.

### Érzékelési tartományok plafonra történő felszerelés esetén:

- 1) Minimális hatótávolság (Ø 1 m)\*
- 2) Maximális hatótávolság (Ø 8 m)\*

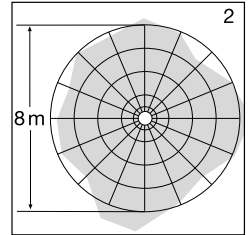
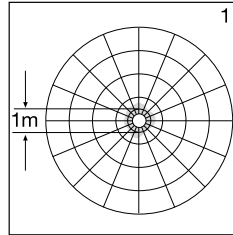

### Érzékelési tartományok falra történő felszerelés esetén:

- 3) Minimális hatótávolság (Ø 1 m)\*
- 4) Maximális hatótávolság (Ø 8 m)\*

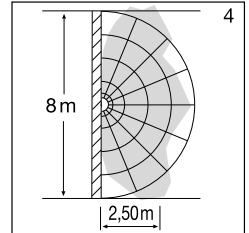
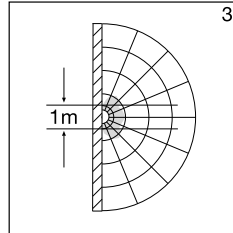

**Fontos:** A mozgás érzékelése akkor a legbiztosabb, ha a felszerelt lámpa felé halad.

### Megjegyzés:

A NF-ás érzékelő nagyfrekvenciás teljesítménye kb. 1 mW – ez csupán ezredrésze a rádiótelefon vagy mikro által leadott teljesítménynek.

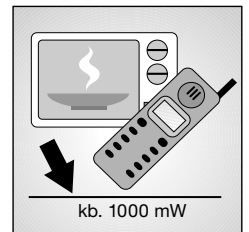
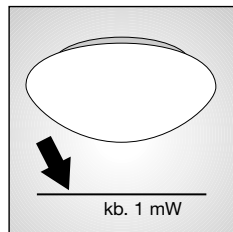

## Készülékismertetés

- 1 Készülékház
- 2 Hatótávolság-beállítás (Ø 1 – 8 m)\*
- 3 Kikapcsolás késleltetés (5 mp. – 15 p.)
- 4 Alkonykapcsoló-beállítás (2 – 2000 lux)
- 5 HF-érzékelő
- 6 Lámpaüveg
- 7 Üvegtartó karmok (csavarral rögzíthető)
- 8 Rugós karom
- 9 Távtartó vakolat feletti vezetékezéshez
- 10 Takarólemezek (kivéve: RS 16, RS 16-2, RS 16-3, RS 15 L)
- 11 Rugós gyűrű a szögletes lámpaüvegek beállításához
- 12 Lámpaüveg-rögzítő csavar (extraként rendelhető)

## ⚠ Biztonsági előírások

- A berendezésen végzett minden munka előtt gondoskodjon a feszültségmentesítésről!
- Szereléskor a csatlakoztatni kívánt vezetéknek feszültségmentesnek kell lennie. Ezért a szerelés megkezdése előtt kapcsolja le az áramot, és feszültségellenőrző segítségével ellenőrizze a feszültségmentességet!
- A mozgásérzékelős lámpa felszerelésekor hálózati feszültséggel dolgozik. Ezeket a munkákat ezért szakember által, a szokásos szerelési és csatlakoztatási előírásoknak megfelelően kell végrehajtani. (DE: VDE 0100, AT: ÖVE / ÖNORM E8001-1, CH: SEV 1000)

\* Ø 3 – 8 m (RS 15 L, RS 16/16-2/16-3 L)

## Bekötés

**Fontos:** A mozgáérzékelős lámpa felszerelésekor ügyelni kell arra, hogy rázkódásmentesen legyen rögzítve.

### Fényérőszabályzóhoz való csatlakoztatás a mozgáérzékelős lámpa károsodását okozza!

#### A szerelés menete:

Az RS 21 L falra vagy mennyezetre történő felszerelése előtt először fel kell szerelni az üvegtartó karmokat és be kell állítani az üvegbúrát (ld. a 3. oldalon található ábrán).

1. A készülékházat ① helyezze a falra és jelölje be a furatok helyét. Ennek során ügyeljen a kábel vezetéseire a falon/mennyezeten.
2. Fúrja ki a furatokat, helyezze be a feszítőékeket (Ø 6 mm).
3. A tömítődugót helyezze be a hálózati kábel bevezetésére szolgáló nyílásba, majd lyukassza át.
4. Vezesse át a hálózati kábelt.
5. A készülékházat ① csavarozza fel.
6. A hálózati kábel csatlakoztatása (ld. az ábrán).  
A hálózati vezeték egy 3-eres kábel:  
**L** = fázis (többnyire fekete, barna vagy szürke)  
**N** = nulla (többnyire kék)  
**PE** = védőföldelés (zöld/sárga)

Kétség esetén a kábeleket feszültségellenőrző segítségével azonosítani kell; az azonosítás befejezése után áramtalanítson ismét. A fázist (**L**) és a nulla vezetékét (**N**) kösse be a sorozatkapocsba.

**Fontos:** A csatlakozók felcserélése a berendezésben vagy a biztosítéktáblán később rövidzárlathoz vezet. Ebben az esetben ismét azonosítsa az egyes kábeleket és csatlakoztassa azokat újra. A hálózati vezetékben magától értetődően elhelyezhető egy hálózati kapcsoló a berendezés be- és kikapcsolásához.

7. Végezze el az egyes funkciók ②, ③, ④ beállításait.
8. Helyezze fel az üveget, és annak elfordításával vagy a rugós karommal (RS 21 L) biztosítsa azt.

#### Falra szerelés, felületi tápkábel ⑨

A falra történő szerelést falon kívüli hálózati vezeték esetén a 7. oldalon látható ábra szerint lehet elvégezni.

#### Egy további fogyasztó csatlakoztatása:

A mozgáérzékelős lámpához egy további fogyasztó (pl. fürdőszobai/WC-ventilátor) is csatlakoztatható, amelyet a lámpa elektronikájá kapcsolhat. A fogyasztó áramellátó vezetékét csavarozza az L' jelzésű csatlakozóhoz. Előzőleg egy fogóval távolítsa el a védőlemezt. Ezen kívül a kábelt el kell látni a hőálló kábelszigeteléssel. A nullavezetékét (**N**), valamint adott esetben a védőföldelést (**PE**) az elosztódoboztól vezesse tovább. (ld. Kapcsolási rajz, 4. o.)

## Műszaki adatok

Teljesítmény:	RS 10/10-x/13/21 L: max. 60 W/E 27 RS 14 L: max. 60 W/E 27 RS 15/16/16-x L: max. 60 W/E 27 RS 100/103 L: max. 60 W/E 27 RS 104 - 110 L: max. 2 x 30 W/G 9 valamint max. 800 VA (ohmos terhelés, pl. izzólámpa) valamint max. 100 VA (pl. fürdőszobai/WC-ventilátor)
Hálózati csatlakozás:	230 – 240 V, 50 Hz
Alkalmazási terület:	épületek belső tereiben, falra/plafonra felszerelve
HF-technika:	5,8 GHz CW-radar, ISM sáv
Adóteljesítmény:	kb. 1 mW
Érzékelés:	360°, 160° nyitási szög, adott esetben üvegen, fán és könnyűszerkezetes falakon keresztül
Hatótávolság:	Ø 1 – 8 m, fokozatmentesen beállítható Ø 3 – 8 m (RS 15 L, RS 16/16-2/16-3 L)
Időtartam-beállítás:	5 mp. – 15 perc.
Alkonykapcsoló-beállítás:	2 – 2000 lux
A védelem fajtája:	IP 44 (IP 20 RS 21 L)
Védelmi osztály:	II
Fogyasztás:	kb. 0,9 W

## Működési funkciók

Miután a készülékházat ① felszerelte és elvégezte a bekötést, üzembe helyezheti a mozgásérzékelős lámpát. A lámpának a kapcsolóval történt manuális üzembe helyezésekor az a kb. 10 mp-es bemérési fázis után kikapcsol, majd azt követően érzékelő üzemmódban marad. A világításkapcsoló ismételt működtetése nem szükséges.

### Hatótávolság-beállítás (érzékenység)

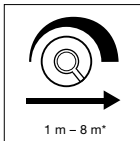

A hatótávolság alatt egy kb. kör alakú területet értünk a talajon, amely 2,5 m - es magasságban történő felszerelés esetén érzékelési tartományként adódik. A hatótávolság-beállító csavar ② a bal oldali végállásban minimális hatótávolságot (kb. Ø 1 m)\*, jobb oldali vé-gállásban maximális hatótávolságot (kb. Ø 8 m)\* jelent. (Kiszállításkor a lámpa gyárilag a maximális hatótávolságra van beállítva.)

### Időbeállítás (kikapcsolás-késleltetés)

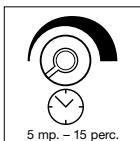

A lámpa kívánt világítási ideje fokozatmentesen állítható kb. 5 mp-től (állítócsavar ③ a bal oldali végállásban) max. 15 percig (állítócsavar ③ jobb oldali végállásban). (Kiszállításkor a lámpa gyárilag a legrövidebb időre van beállítva.) A beállított idő letelte előtt

érezelt mozgás hatására az idő mérése újra kezdődik. Az érzékelési tartomány beállításához és a működés ellenőrzéséhez a legrövidebb beállítása ajánlott.

**Megjegyzés:** Miután a lámpa önműködően kikapcsolt, a mozgásérzékelés kb. 1 mp-ig megszakad. Csak ennek az időnek a letelte után képes a lámpa mozgás esetén ismét bekapcsolni.

### Alkonykapcsoló-beállítás (érzékenységi küszöb)

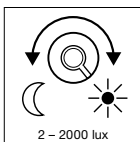

A lámpa kívánt érzékenysége fokozatmentesen állítható kb. 2 lux-tól 2000 lux-ig. Az állítócsavar ④ a bal oldali végállásban esti üzemet jelent kb. 2 lux-nál. Az állítócsavar ④ a jobb oldali végállásban a nappali üzemet állítja be, kb. 2000 lux-nál. (Kiszállításkor a

lámpa gyárilag nappali üzemre van beállítva.) Az érzékelési tartomány beállításához és a működés ellenőrzéséhez nappali fénynél az állítócsavar a jobb oldali végállásban kell álljon.

## CE Megfelelési tanúsítvány

STEINEL Vertrieb GmbH igazolja, hogy a RS típusú rádióberendezés megfelel a 2014/53/EU irányelvnek. Az EU-megfeleléségi nyilatkozat teljes szövege elérhető a következő internetes címen: [www.steinel.de](http://www.steinel.de)

### Ártalmatlanítás

Gondoskodjon az elektromos készülékek, a tartozékok és a csomagolás környezetbarát újra hasznosításáról.



Ne dobjon elektromos készülékeket a háztartási szemétkbe!

### Csak az EU-országok esetében:

Az elektromos és elektronikus berendezések hulladékainak kezelésére vonatkozó hatályos európai irányelvek, és azok végrehajtásáról szóló nemzeti rendelkezések szerint a már nem használható elektromos készülékeket külön kell gyűjteni, és környezetbarát újrahasznosításukról gondoskodni.

## Gyári garancia

Ezt a STEINELterméket a legnagyobb gondossággal készítettük, működését és biztonságát az érvényes előírásoknak megfelelően ellenőriztük majd szűrőpróbás ellenőrzésnek vetettük alá. STEINEL garanciát vállal a kifogástalan minőségre és működésre. A garancia ideje 36 hónap, ami a vásárlás napján kezdődik. Minden olyan hibát kijavítunk, ami anyag- vagy gyártási hibára vezethető vissza. A garancia teljesítésének módja lehet a hibás rész javítása vagy cseréje. Nem vállalunk garanciát kopásnak kitett alkatrészekre és olyan károsodásokra, amit szakszerűtlen kezelés vagy karbantartás okozott. Más tárgyakra következményként áttérjedő károk a garanciából ki vannak zárva.

A garanciát csak akkor vállaljuk, ha a készüléket szét-szerelésen állapottban, a hiba rövid leírásával, pénztár-bizonylattal vagy számlával (vétel időpontjával, kereskedő pecsétjével) együtt, szakszerűen becsomagolva az illetékes szervizállomásra küldték.

### Javítás:

A garanciaidő eltelte után nem garanciás esetekben gyári szervizünk elvégzi a javításokat. Kérjük, hogy a terméket szakszerűen becsomagolva küldje a legközelebbi szervizbe.

**3** ÉV  
GYÁRTÓI  
GARANCIA

## Működési zavarok

Üzemzavar	Ok	Elhárítás
A mozgásérzékelős lámpa nem kap feszültséget	<ul style="list-style-type: none"><li>■ a ház biztosítóka hibás, nincs bekapcsolva, vezetékszakadás</li><li>■ rövidzárlat a hálózati vezetékben</li><li>■ az esetlegesen megtalálható hálózati kapcsoló KI van kapcsolva</li></ul>	<ul style="list-style-type: none"><li>■ helyezzen be új biztosítékot, kapcsolja be a hálózati kapcsolót, ellenőrizze a vezeték feszültségmérővel</li><li>■ ellenőrizze a csatlakozásokat</li><li>■ kapcsolja be a hálózati kapcsolót</li></ul>
A mozgásérzékelős lámpa nem kapcsol be	<ul style="list-style-type: none"><li>■ az alkonykapcsoló beállítása nem megfelelő</li><li>■ az izzólámpa tönkrement</li><li>■ a hálózati kapcsoló KI van kapcsolva</li><li>■ a ház biztosítóka hibás</li></ul>	<ul style="list-style-type: none"><li>■ állítsa be újra</li><li>■ cserélje ki az izzólámpát</li><li>■ kapcsolja be</li><li>■ helyezzen be új biztosítékot, ill. ellenőrizze a csatlakozásokat</li></ul>
A mozgásérzékelős lámpa nem kapcsol ki	<ul style="list-style-type: none"><li>■ folyamatos mozgás az érzékelési tartományban</li></ul>	<ul style="list-style-type: none"><li>■ ellenőrizze az érzékelési tartományt</li></ul>
A mozgásérzékelős lámpa érzékelhető mozgás nélkül szükségtelenül bekapcsol	<ul style="list-style-type: none"><li>■ a lámpa nem rázkódásmentesen lett felszerelve</li><li>■ mozgás történt, amit azonban a megfigyelő nem érzékelt (mozgás a fal mögött, kis tárgy mozgás a lámpa közvetlen közelében stb.)</li></ul>	<ul style="list-style-type: none"><li>■ rögzítse szilárdan a készülékházat</li><li>■ ellenőrizze az érzékelési tartományt</li></ul>
A mozgásérzékelős lámpa mozgás ellenére nem kapcsol be	<ul style="list-style-type: none"><li>■ a gyors mozgásokat a zavarok csökkentése érdekében a lámpa elnyomja, vagy túl szűkre van beállítva az érzékelési tartomány</li></ul>	<ul style="list-style-type: none"><li>■ ellenőrizze az érzékelési tartományt</li></ul>

# CZ - Montážní návod

## Vážený zákazníku,

děkujeme za důvěru, kterou jste nám projevili zakoupením této nové stropní sensorové lampy značky STEINEL. Rozhodli jste se pro vysoce kvalitní produkt, který byl vyroben, testován a zabalen s největší možnou pečlivostí.

Před instalací se, prosím, seznamte s tímto montážním návodem. Pouze odborně provedená instalace a zprovoznění totiž zaručí dlouhý, spolehlivý a bezporuchový provoz.

Přejeme vám, abyste byl s novou sensorovou lampou STEINEL naprosto spokojen.

## Popis přístroje

- ① Těleso
- ② Nastavení dosahu (Ø 1 – 8 m)\*
- ③ Časové nastavení (5 s – 15 min.)
- ④ Soumrakové nastavení (2 – 2000 lx)
- ⑤ Senzor VF
- ⑥ Sklo svítidla
- ⑦ Přídržné svorky skla (Ize je pevně našroubovat)
- ⑧ Pružinové svorky
- ⑨ Distanční držák pro přívodní vedení instalované na omítku
- ⑩ Stínící plechy (ne u RS 16, RS 16-2, RS 16-3, RS 15 L)
- ⑪ Pružinový kroužek k nastavení rohových skel
- ⑫ Pojistný šroub skla (volitelné vybavení)

## Bezpečnostní pokyny

- Před zahájením jakýchkoli prací na přístroji přerušit přívod napětí!
- Připojované elektrické vedení nesmí být během montáže pod napětím. Proto je nejprve třeba vypnout proud a poté pomocí zkoušečky napětí zkontrolovat, zda je vedení bez napětí.
- Při instalaci sensorového svítidla se jedná o práci na síťovém napětí. Musí proto být provedena odborníkem podle obvyklých předpisů pro instalaci elektrických zařízení a podmínek jejich připojení dle ČSN. (DE: VDE 0100, AT: ÖVE / ÖNORM E8001-1, CH: SEV 1000)

## Princip činnosti

Senzorová lampa je aktivní hlásič pohybu. Integrovaný senzor VF vysílá vysokofrekvenční elektromagnetické vlny (5,8 GHz) a přijímá jejich echo. Při sebemenším pohybu v oblasti záhytu lampy rozezná senzor změnu echa. Mikroprocesor pak inicializuje spínací povel „Zapnout světlo“. Záchyť je možný i přes dveře, okenní tabule nebo tenké stěny.

### Oblasti záhytu při montáži na strop:

- 1) Minimální dosah (Ø 1 m)\*
- 2) Maximální dosah (Ø 8 m)\*

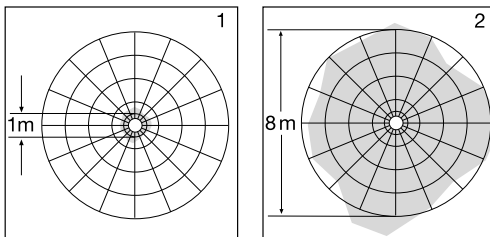

### Oblasti záhytu při montáži na stěnu:

- 3) Minimální dosah (Ø 1 m)\*
- 4) Maximální dosah (Ø 8 m)\*

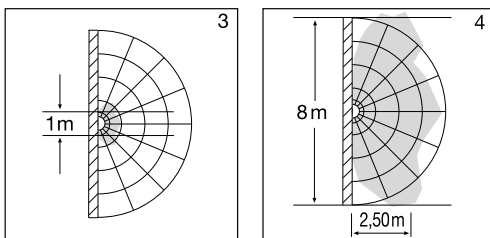

**Důležité:** Nejjištější zaznamenávání pohybu získáte tehdy, budete-li se pohybovat ve směru montované lampy.

### Upozornění:

Vysokofrekvenční výkon HF senzoru činí cca 1 mW – to je jen tisícina vysílacího výkonu mobilu nebo mikrovlnné trouby.

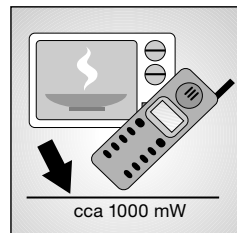
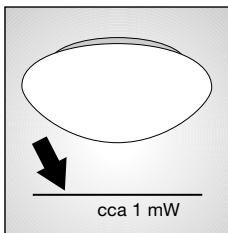

\* Ø 3 – 8 m (RS 15 L, RS 16/16-2/16-3 L)



## Instalace

**Důležité:** Při montáži senzorové lampy dbát, aby byla upevněna bez otřesů.

**Připojení k útlumovému regulátoru vede k poškození senzorové lampy.**

### Postup při montáži

Před montáží RS 21 L na stěnu nebo strop je třeba jako první namontovat přídržné svorky skla a skla vyrovnat (viz výkres na straně 3).

1. Těleso ① přiložte na stěnu/strop a označte místa pro vrtání otvorů. Přitom dávejte pozor, abyste nenavrtali elektrické vedení ve stěně/stropu.
2. Vyvrtejte otvory, vložte hmoždinky (Ø 6 mm).
3. Nasadit a prorazit těsnící zátku síťového přívodního vedení.
4. Provléčte kabel přívodního síťového vedení.
5. Našroubujte těleso ①.
6. Připojení síťového přívodu (viz obr.). Síťový přívod je tvořen 3vodičovým kabelem:  
**L** = fáze (většinou černá, hnědá nebo šedá)  
**N** = nulový vodič (většinou modrý)  
**PE** = ochranný vodič (zelenožlutý)

V případě pochybností je nutno identifikovat jednotlivé vodiče kabelu pomocí zkoušečky napětí. Fázový (**L**) a nulový (**N**) vodič se připojí ke svítidlové svorkovnici.

**Důležité:** Případná záměna přívodů způsobí po zapnutí zkrat v přístroji nebo ve vaší pojistkové krabici. V tomto případě je nutno jednotlivé kabely opakovaně identifikovat a poté znovu zapojit. V přívodním síťovém vedení může být samozřejmě zařazen běžný síťový vypínač.

7. Nastavit funkce ②, ③, ④.

8. Nasadit sklo lampy a upevnit jej buď otáčením nebo pružinovými svorkami (RS 21 L).

### Montáž na stěnu, síťový přívod na omítku ⑨

Montáž na stěnu, u síťového přívodu na omítku, můžete provést podle obrázku na straně 7.

### Připojení dodatečného spotřebiče

K senzorové lampě může být připojen dodatečný spotřebič (např. větrák v koupelně/WC), který se přepíná elektronicky. Fázový vodič ke spotřebiči se zapojí do svorky označené **L**. Napřed kleštěmi sejměte ochranný kryt. Kromě toho musí být kabely opatřeny izolací vodičů odolnou proti teplu. Neutrální vodič (**N**) a event. ochranný vodič (**PE**) je dále veden od krabice rozvaděče. (viz schéma zapojení, strana 4)

## Technická data

Výkon:	RS 10/10-x/13/21 L: max. 60 W/E 27 RS 14 L: max. 60 W/E 27 RS 15/16/16-x L: max. 60 W/E 27 RS 100/103 L: max. 60 W/E 27 RS 104 - 110 L: max. 2 x 30 W/G 9 navíc max. 800 VA (ohmické zatížení, např. žárovka) navíc max. 100 VA (např. větrák v koupelně/WC)
Připojení k síti:	230 – 240 V, 50 Hz
Místo instalace:	uvnitř budov, montáž na stěnu/strop
Technika VF:	5,8 GHz Dopplerův radiolokátor, pásmo ISM
Vysílací výkon:	cca 1 mW
Záchyt:	otvorový úhel 360°, 160° event. skrze sklo, dřevo a stěny z lehkých materiálů
Dosah:	Ø 1 – 8 m, plynule nastavitelný Ø 3 – 8 m (RS 15 L, RS 16/16-2/16-3 L)
Časové nastavení:	5 s – 15 min.
Soumrakové nastavení:	2 – 2000 lx
Třída krytí:	IP 44 (IP 20 RS 21 L)
Třída ochrany:	II
Vlastní příkon:	cca 0,9 W

Po provedení montáže tělesa ① a připojení k síti je možno senzorem lampu uvést do provozu. Při manuálním zapnutí světla světelným spínačem se světlo po 20 vteřinách pro fázi měření vypne a poté je aktivní pro senzorový provoz. Opětovné zapnutí světelného spínače není potřebné.

### Nastavení dosahu (citlivost)

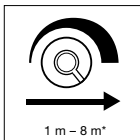

Pod pojmem dosah je míněn přibližný kruhový průměr na zemi, který při montáži do výšky 2,5 m vyplyne jako oblast záchytu. Nastavení dosahu ② Levý doraz znamená minimální dosah (cca 1 m)\*, pravý doraz znamená maximální dosah (cca 8 m)\*. (Před opuštěním výrobního závodu je lampa nastavena na maximální dosah.)

### Časové nastavení (zpoždění vypnutí)

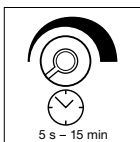

Požadovanou dobu provozu (svícení) lampy lze plynule nastavovat v rozmezí od cca 5 s (otočný regulátor ③ levý doraz) do max. 15 min. (otočný regulátor ③ pravý doraz). (Před opuštěním výrobního závodu je lampa nastavena na nejkratší dobu.) Každým pohybem

před uplynutím této doby budou znovu spuštěny automatické hodiny. Při nastavování oblasti záchytu a provádění funkční zkoušky se doporučuje nastavit nejkratší dobu.

**Upozornění:** Po každém vypnutí lampy je opětovně zachycování pohybu přerušeno asi na 1 vteřinu. Teprve po uplynutí této doby může lampa při pohybu zase zapnout světlo.

### Soumrakové nastavení (prahová reakční hodnota)

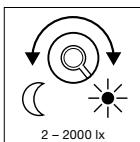

Požadovanou prahovou reakční hodnotu lampy je možno nastavit plynule v rozmezí od cca 2 lx do 2000 lx. Otočný regulátor ④ Levý doraz znamená soumrakový provoz asi 2 lx. Otočný regulátor ④ Pravý doraz znamená provoz za denního světla cca 2000 lx. (Před opuštěním výrobního závodu je lampa nastavena na provoz za denního světla.) Při nastavování oblasti záchytu a provádění funkční zkoušky za denního světla musí být otočný regulátor nastaven k pravému dorazu.

Tímto STEINEL Vertrieb GmbH prohlašuje, že typ rádiového zařízení RS je v souladu se směrnicí 2014/53/EU. Úplné znění EU prohlášení o shodě je k dispozici na této internetové adrese: [www.steinell.de](http://www.steinell.de)

## Likvidace

Elektrická zařízení, příslušenství a obaly by měly být odvezeny k ekologickému opětovnému zhodnocení.



Nevyhazujte elektrická zařízení do domovního odpadu!

## Jen pro země EU:

V souladu s platnou evropskou směrnicí o odpadních elektrických a elektronických zařízeních a jejím převedení do národního práva musí být nepoužitelná elektrická zařízení separována a odevzdána k ekologickému opětovnému zhodnocení.

## Záruka výrobce

Tento výrobek firmy STEINEL je vyráběn s maximální pozorností věnovanou jeho funkčnosti a bezpečnosti, které byly vyzkoušeny podle platných předpisů, přičemž se výrobek rovněž podrobil namátkové výstupní kontrole. Firma STEINEL přebírá záruku za bezvadné provedení a funkčnost. Záruka se poskytuje v délce 36 měsíců a začíná dnem prodeje výrobku spotřebiteli. Odstraněny budou nedostatky zapříčiněné vadným materiálem nebo výrobními vadami, přičemž záruka spočívá v opravě nebo výměně vadných částí podle našeho rozhodnutí. Záruka se nevztahuje na škody na dílech podléhajících opotřebení rovněž i na škody a vady zapříčiněné nesprávným zacházením nebo údržbou. Uplatňování dalších nároků následných škod na cizích věcech je vyloučeno. Záruka bude uznána jen tehdy, bude-li nedemontovaný přístroj dobře zabalen, přiložen krátký popis závady, pokladní stvrzenka nebo faktura (datum prodeje a razítko prodejny), poslán na adresu příslušného servisu.

### Servisní opravy:

Naše servisní opravy provádějí rovněž opravy po uplynutí záruční doby nebo opravy závad, na které se záruka nevztahuje. Dobře zabalený výrobek zašlete, prosím, i v tomto případě nejbližšímu servisnímu středisku.

**3 LETÁ**  
ZÁRUKA  
VÝROBCE

## Provozní poruchy

Porucha	Příčina	Náprava
Senzorová lampa je bez napětí	<ul style="list-style-type: none"><li>■ vadná domovní pojistka, lampa není zapnutá, přerušené vedení</li><li>■ zkrat v přívodním síťovém vedení</li><li>■ eventuálně vypnutý stávající síťový vypínač</li></ul>	<ul style="list-style-type: none"><li>■ nová domovní pojistka, zapnout síťový vypínač, zkontrolovat vedení pomocí zkoušečky napětí</li><li>■ zkontrolovat připojení</li><li>■ zapnout síťový vypínač</li></ul>
Senzorová lampa nezapíná	<ul style="list-style-type: none"><li>■ zvoleno nesprávné soumrakové nastavení</li><li>■ vadná žárovka</li><li>■ síťový vypínač v poloze VYPNUTO</li><li>■ vadná domovní pojistka</li></ul>	<ul style="list-style-type: none"><li>■ znovu nastavit</li><li>■ vyměnit žárovku</li><li>■ zapnout</li><li>■ nová domovní pojistka, popř. zkontrolovat připojení</li></ul>
Senzorová lampa nevypíná	<ul style="list-style-type: none"><li>■ trvalý pohyb v oblasti záchyty</li></ul>	<ul style="list-style-type: none"><li>■ zkontrolovat oblast</li></ul>
Senzorová lampa zapíná bez patrného pohybu	<ul style="list-style-type: none"><li>■ lampa je namontována na místě, kde dochází k otřesům</li><li>■ k pohybu došlo, ale nebyl rozeznán pozorovatelem (pohyb za stěnou, pohyb malého objektu v bezprostřední blízkosti lampy atd.)</li></ul>	<ul style="list-style-type: none"><li>■ pevně namontovat těleso</li><li>■ zkontrolovat oblast</li></ul>
Senzorová lampa při pohybu nezapíná	<ul style="list-style-type: none"><li>■ k minimalizaci poruch jsou potlačeny rychlé pohyby nebo je nastavena příliš malá oblast záchyty</li></ul>	<ul style="list-style-type: none"><li>■ zkontrolovat oblast</li></ul>

# SK - Návod na montáž

## Vážený zákazník,

ďakujeme Vám za dôveru, ktorú ste nám prejavili zakúpením Vašej novej sensorovej lampy STEINEL. Rozhodli ste sa pre vysokohodnotný kvalitný produkt, ktorý bol vyrobený, testovaný a balený s najvyššou starostlivosťou.

Prosím oboznámte sa pred inštaláciou s týmto montážnym návodom. Pretože len správna inštalácia a uvedenie do prevádzky zaručuje dlhodobú, spoľahlivú a bezporuchovú prevádzku.

Želáme Vám veľa potešenia s Vašou novou sensorovou lampou STEINEL.

## Popis prístroja

- ① Kryt
- ② Nastavenie dosahu (Ø 1 – 8 m)\*
- ③ Nastavenie času (5 sek. – 15 min.)
- ④ Nastavenie stmievania (2 – 2000 lux)
- ⑤ HF-senzor
- ⑥ Lampové sklo
- ⑦ Svorky na držanie skla (pevne priskrutkovateľné)
- ⑧ Pružinová svorka
- ⑨ Distančný držiak pre prírodné vedenie na omietke
- ⑩ Krycie plechy (nie pri RS 16, RS 16-2, RS 16-3, RS 15 L)
- ⑪ Pružná podložka na justáž hranatých skiel
- ⑫ Poistná skrutka skleneného tienidla (voliteľné)



## Bezpečnostné pokyny

- Pred všetkými prácami na prístroji prerušte prívod elektrickej energie!
- Pri montáži musí byť elektrické vedenie určené na pripojenie zariadenia napätia. Preto je potrebné najskôr vypnúť elektrický prúd a skontrolovať beznapätosť pomocou skúšačky napätia.
- Pri inštalácii sensorového svetidla ide o prácu na sieťovom napätí. Musí ju preto vykonať osoba s príslušnou elektrotechnickou kvalifikáciou v súlade s národnými inštaláčnymi predpismi a pripájacími podmienkami. (DE: VDE 0100, AT: ÖVE / ÖNORM E8001-1, CH: SEV 1000)

## Princíp

Senzorová lampka je aktívny snímač pohybu. Integrovaný HF senzor vysiela vysokofrekvenčné elektromagnetické vlny (5,8 GHz) a prijíma ich odrazené echo. Pri najmenšom pohybe v snímanej oblasti lampy sa senzorom zaznamená zmena echa. Mikroprocesor inicializuje radiaci povel „Zapnúť svetlo“. Zaznamenanie cez dvere, sklenené tabule alebo tenké steny.

### Oblasti snímania pri montáži na strope:

- 1) Minimálny dosah (Ø 1 m)\*
- 2) Maximálny dosah (Ø 8 m)\*

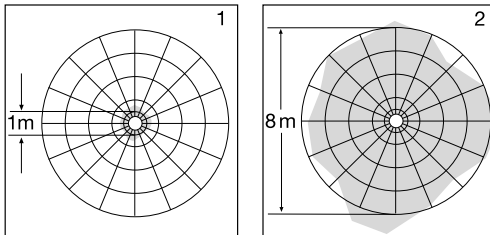

### Oblasti snímania pri montáži na stenu:

- 3) Minimálny dosah (Ø 1 m)\*
- 4) Maximálny dosah (Ø 8 m)\*

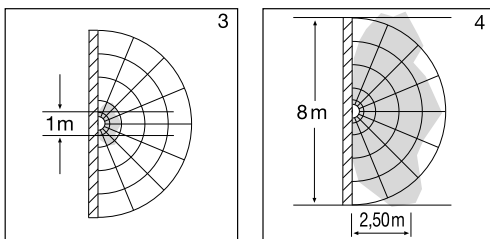

**Dôležité:** Najbezpečnejšie rozpoznávanie pohybu dosiahnete v tom prípade, že sa pohybujete smerom k namontovanej lampke.

### Upozornenie:

Vysokofrekvenčný výkon HF senzoru je cca 1 mW – to je len jedna tisícina vysielacieho výkonu mobilného telefónu alebo mikrovlnky.

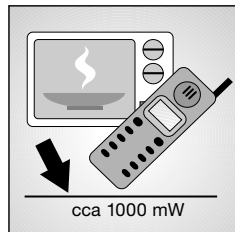
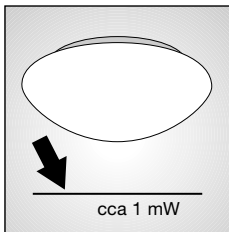

\* Ø 3 – 8 m (RS 15 L, RS 16/16-2/16-3 L)

## Inštalácia

**Dôležité:** Pri montáži senzorovej lampy je potrebné dbať na to, aby bola upevnená lampa bez otrasov.

**Pripojenie na tlejvku vedie k poškodeniu senzorovej lampy.**

### Montážny postup:

Pred montážou RS 21 L na stene alebo na stropе sa najskôr musia nainštalovať svorky na držanie skla a nastaviť sklá (pozri výkres na strane 3).

1. Schránku ① pridržiť na stenu/strop a označiť diery. Dbajte pritom na priebeh vedení v stene/stropе.
2. Vyvrtáť diery, vsadiť hmoždinky (Ø 6 mm).
3. Nasadiť a preraziť tesniacu zátku pre sieťový prívod.
4. Prevedťe kábel sieťového prívodu.
5. Naskrutkovať kryt ①.
6. Pripojenie sieťového prívodného vedenia (pozri obr.). Sieťové prívodné vedenie pozostáva z jedného 3-žilového kábla:  
**L** = fáza (spravidla čierna, hnedá alebo sivá)  
**N** = nulový vodič (väčšinou modrý)  
**PE** = ochranný vodič (zeleno-žltý)

V prípade pochybností musíte káble identifikovať pomocou skúšačky napätia; po preskúšaní káblov znovu vypnúť elektrické napätie. Fáza (**L**) a nulový vodič (**N**) sa zapoja na lustrovej svorke.

**Dôležité:** Nesprávne zapojenie jednotlivých káblov neskôr môže viesť v prístroji alebo vo vašej poisťkovej rozvodnej skrini ku skratu. V takom prípade musíte jednotlivé káble identifikovať a znovu zapojiť. V sieťovom prívodnom vedení sa samozrejme môže nainštalovať sieťový vypínač za účelom zapnutia a vypnutia lampy.

7. Uskutočniť funkčné nastavenie ②, ③, ④.
8. Nasadiť lampové sklo a buď upevniť otočením na závite alebo pomocou pružinových svoriek (RS 21 L).

### Nástenná montáž nadomietkového sieťového prívodného vedenia ⑨

Pri nadomietkovom sieťovom prívodnom vedení možno nástennú montáž zrealizovať podľa obrázka na strane 7.

### Pripojenie dodatočného spotrebiča:

Na senzorové svietidlo je možné pripojiť dodatočný spotrebič (napr. kúpeľňový/WC ventilátor), ktorý je spínaný elektronikou. Fázový vodič k spotrebiču sa pripojí na svorku označenú ako **L'**. Predtým sa musí odstrániť ochranná krytka pomocou klieští. Okrem toho sa musia káble vybaviť teplotne odolnou žilovou izoláciou. Nulový vodič (**N**), ako aj príp. ochranný vodič (**PE**) sa od skrinky rozdeľovača potiahnu ďalej. (pozri schému zapojenia, strana 4)

## Technické údaje

Výkon:	RS 10/10-x/13/21 L: max. 60 W/E 27 RS 14 L: max. 60 W/E 27 RS 15/16/16-x L: max. 60 W/E 27 RS 100/103 L: max. 60 W/E 27 RS 104 - 110 L: max. 2 x 30 W/G 9 dodatočne max. 800 VA (ohmické zaťaženie, napr. žiarovka) dodatočne max. 100 VA (napr. ventilátor v kúpeľni/WC)
Sieťové pripojenie:	230 – 240 V, 50 Hz
Miesto použitia:	v interiérovej oblasti budov, montáž na stenu/strop
HF-technológia:	5,8 GHz CW-radar, ISM pásmo
Vysielač výkon:	cca 1 mW
Snímanie:	360°, 160° uhol otvorenia príp. cez sklo, drevo a ľahké steny
Dosah:	Ø 1 – 8 m, plynule regulovateľný Ø 3 – 8 m (RS 15 L, RS 16/16-2/16-3 L)
Nastavenie času:	5 sek. až 15 min.
Nastavenie stmievania:	2 – 2000 lux
Druh ochrany:	IP 44 (IP 20 RS 21 L)
Trieda ochrany:	II
Príkonný:	cca 0,9 W

## Funkcie

Po namontovaní krytu lampy ① a zapojení sieťového pripojenia, môže byť senzorová lampka uvedená do prevádzky. Pri manuálnom zapnutí svietidla pomocou vypínača sa svetidlo pre fázu nastavenia vypne po 10 sekundách a je následne aktívne pre senzorovú prevádzku. Nie je potrebné opätovne ovládať svetelný vypínač.

### Nastavenie dosahu (citlivosť)

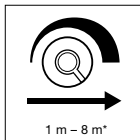

Pod pojmom dosah sa rozumie približne kruhový priemer na podlahe, ktorý vznikne pri montáži vo výške 2,5 m a vytvorí tak oblasť snímania. Nastavenie dosahu ② otočenie na ľavý doraz znamená minimálny dosah (cca Ø 1 m)\*, otočenie na pravý doraz znamená maximálny dosah (cca Ø 8 m)\*. (Pri zakúpení lampy je prístroj výrobcom nastavený na maximálny dosah.)

### Nastavenie času (vypínacie oneskorenie)

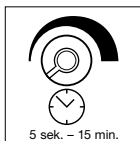

Požadovaná doba svietenia lampy sa môže plynule regulovať od cca 5 sek. (nastavovací regulátor ③ na doraz vľavo) do max 15 min. (nastavovací regulátor ③ na doraz vpravo). (Pri zakúpení lampy je prístroj výrobcom nastavený na najkratší čas.) Každým zaznamenaným pohybom pred ubehnutím nastaveného času sa odpočítavanie doby svietenia začne odzovnu. Pri nastavovaní oblasti snímania a za účelom testu funkčnosti prístroja sa odporúča nastaviť najkratší čas.

**Upozornenie:** Po každom uskutočnenom vypnutí lampy je prerušené snímanie pohybu na cca 1 sekundu. Až po uplynutí tejto doby môže lampka pri zaznamenanom pohybe znovu zapnúť svetlo.

### Nastavenie stmievania (prah rozlíšiteľnosti)

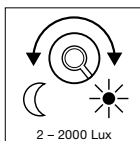

Požadovaný prah rozlíšiteľnosti lampy sa môže plynule regulovať od cca 2 – 2000 luxov. Nastavovací regulátor ④ otočený na ľavý doraz znamená prevádzku pri zotmení cca 2 luxy. Nastavovací regulátor ④ otočený na pravý doraz znamená prevádzku pri dennom svetle cca 2000 luxov. (Pri zakúpení je lampka nastavená výrobcom na prevádzku pri dennom svetle.) Pri nastavovaní oblasti snímania a za účelom testu funkčnosti prístroja pri dennom svetle musí byť nastavovací regulátor otočený na pravý doraz.

## CE Prehlásenie o zhode

STEINEL Vertrieb GmbH týmto vyhlasuje, že rádiové zariadenie typu RS je v súlade so smernicou 2014/53/EÚ. Úplné EÚ vyhlásenie o zhode je k dispozícii na tejto internetovej adrese: [www.steinell.de](http://www.steinell.de)

## Zneškodnenie

Elektrické zariadenia, príslušenstvo a obaly odovzdajte na ekologickú recykláciu.



Elektrické zariadenia nevyhadzuje do komunálneho odpadu!

### Iba pre krajiny EÚ:

Podľa platnej európskej smernice o odpade z elektrických a elektronických zariadení a jej implementácie do národnej legislatívy sa musia nepoužívané elektrické a elektronické zariadenia zbierať separovane a odovzdať na ekologickú recykláciu.

\* Ø 3 – 8 m (RS 15 L, RS 16/16-2/16-3 L)

## Záruka výrobcu

Tento výrobok STEINEL je vyrobený s najvyššou starostlivosťou, je funkčne a bezpečnostne preskúšaný podľa platných predpisov a smerníc následne boli vykonané námatkové kontroly. STEINEL preberá záruku bezchybného stavu a funkčnosti. Záručná doba je 36 mesiacov a začína sa dňom predaja zákazníkovi. Odstránime nedostatky, ktoré vyplývajú z chyby materiálu alebo výrobných chýb, záručné plnenie sa uskutočňuje opravou alebo výmenou chybných dielov podľa nášho uváženia. Záručné plnenie sa nevzťahuje na poškodenie opotrebovávaných dielov ani na škody a nedostatky, ktoré vznikli nesprávnym používaním alebo údržbou. Ďalšie následné škody na cudzích objektoch sú vylúčené zo záruky. Záruka je platná len vtedy, ak sa nerozobraný prístroj spolu s krátkym popisom chyby, účtenkou alebo faktúrou (dátum kúpy a pečiatka obchodníka), zašle riadne zabalený do príslušnej servisnej stanice.

### Servis pre opravy:

Po ubehnutí záručnej doby alebo pri poškodeniach bez nároku na záruku opravuje náš výrobný servis. Prosím pošlite výrobok dobre zabalený na najbližšiu servisnú stanicu.

**3** ROKY  
ZÁRUKA  
VÝROBCU

## Prevádzkové poruchy

Porucha	Príčina	Riešenie
Senzorová lampička bez napätia	<ul style="list-style-type: none"><li>■ defektná poistka v rozvodnej skrini, nie je zapnutá, vedenie je prerušené</li><li>■ skrat v sieťovom prívodnom vedení</li><li>■ prípadne zabudovaný sieťový vypínač je vypnutý</li></ul>	<ul style="list-style-type: none"><li>■ novú poistku do rozvodnej poistkovej skrine, zapnúť vypínač, skontrolovať vedenie so skúšačkou napätia</li><li>■ skontrolovať pripojenia</li><li>■ zapnúť sieťový vypínač</li></ul>
Senzorová lampička sa nezapína	<ul style="list-style-type: none"><li>■ nastavenie stmievania je nesprávne zvolené</li><li>■ defektná žiarovka</li><li>■ sieťový vypínač je vypnutý</li><li>■ defektná poistka v rozvodnej poistkovej skrini</li></ul>	<ul style="list-style-type: none"><li>■ znovu nastaviť</li><li>■ vymeniť žiarovku</li><li>■ zapnúť vypínač</li><li>■ vymeniť poistku, prípadne skontrolovať pripojenie</li></ul>
Senzorová lampička sa nevypína	<ul style="list-style-type: none"><li>■ neustály pohyb v oblasti snímania</li></ul>	<ul style="list-style-type: none"><li>■ skontrolovať nastavenú oblasť</li></ul>
Senzorová lampička sa zapína bez rozpoznateľného pohybu	<ul style="list-style-type: none"><li>■ svietidlo nie je namontované tak, aby bolo chránené pred otrasmami.</li><li>■ pohyb sa uskutočnil, ale pozorovateľ ho nerozpoznal (pohyb za stenou, pohyb malého objektu v bezprostrednej blízkosti lampičky atď.)</li></ul>	<ul style="list-style-type: none"><li>■ pevne namontovať kryt</li><li>■ skontrolovať nastavenú oblasť</li></ul>
Senzorová lampička sa napriek pohybu nezapína	<ul style="list-style-type: none"><li>■ rýchle pohyby sú potlačené kvôli minimalizovaniu porúch alebo je oblasť snímania nastavená ako príliš malá</li></ul>	<ul style="list-style-type: none"><li>■ skontrolovať nastavenú oblasť</li></ul>

# PL - Instrukcja montażu

## Tłumaczenie instrukcji oryginalnej

### Szanowny Nabywco!

Dziękujemy za okazane zaufanie i zakup nowej lampy z czujnikiem ruchu marki STEINEL. Wybraliście Państwo wyrób wysokiej jakości, który wyprodukowano, przetestowano i zapakowano z największą starannością.

Przed uruchomieniem prosimy zapoznać się z poniższą instrukcją montażu. Tylko prawidłowa instalacja i uruchomienie urządzenia zapewniają długoletnią, niezawodną i bezusterkową eksploatację.

Życzymy Państwu wiele radości z użytkowania waszej nowej lampy z czujnikiem ruchu marki STEINEL.

## Opis urządzenia

- ① Obudowa
- ② Ustawianie zasięgu czujnika (Ø 1 – 8 m)\*
- ③ Ustawianie czasu (5 s – 15 min.)
- ④ Ustawianie czułości zmierzchowej (2 – 2000 luksów)
- ⑤ Czujnik wysokiej częstotliwości
- ⑥ Klosz szklany
- ⑦ Klamerki do zamocowania klosza (do przykręcenia na stałe)
- ⑧ Klamerka sprężynowa
- ⑨ Podkładka dystansowa do przewodu natynkowego
- ⑩ Blachy osłonowe (brak w przypadku RS 16, RS 16-2, RS 16-3, RS 15 L)
- ⑪ Pierścieni sprężynujący do regulacji klosza kanciastych
- ⑫ Śruba zabezpieczająca klosz (opcja)

## ! Wskazówki bezpieczeństwa

- Przed przystąpieniem do jakiegokolwiek pracy przy urządzeniu należy wyłączyć napięcie zasilające!
- Przewód zasilający, który należy podłączyć przy montażu nie może być pod napięciem. Dlatego najpierw należy wyłączyć prąd i sprawdzić brak napięcia przy pomocy próbnika napięcia.
- Podczas instalacji lampy z czujnikiem ruchu chodzi o pracę wykonywaną pod napięciem sieciowym. Dlatego powinien ją wykonać specjalista, zgodnie z obowiązującymi w danym kraju przepisami dotyczącymi instalacji i podłączenia do zasilania elektrycznego. (DE: VDE 0100, AT: ÖVE / ÖNORM E8001-1, CH: SEV 1000)

\* Ø 3 – 8 m (RS 15 L, RS 16/16-2/16-3 L)

## Zasada działania

Lampa z czujnikiem ruchu jest aktywnym detektorem ruchu. Zintegrowany w lampie czujnik fal wysokiej częstotliwości wysyła fale elektromagnetyczne o wysokiej częstotliwości (5,8 GHz) i odbiera ich odbicie. Nawet przy najniższym ruchu w obszarze wykrywania lampy, czujnik rejestruje zmianę echa fal. Mikroprocesor generuje wówczas rozkaz „włączyć światło”. Możliwe jest wykrywanie ruchu przez drzwi, szyby szklane lub cienkie ściany.

### Obszary wykrywania czujnika przy montażu na suficie:

- 1) minimalny zasięg (Ø 1 m)\*
- 2) maksymalny zasięg (Ø 8 m)\*

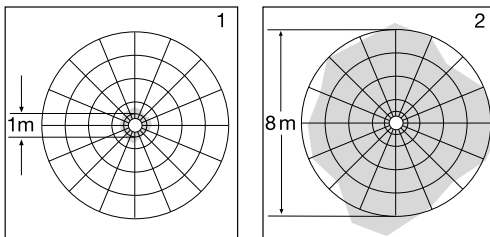

### Obszary wykrywania czujnika przy montażu na ścianie:

- 3) minimalny zasięg (Ø 1 m)\*
- 4) maksymalny zasięg (Ø 8 m)\*

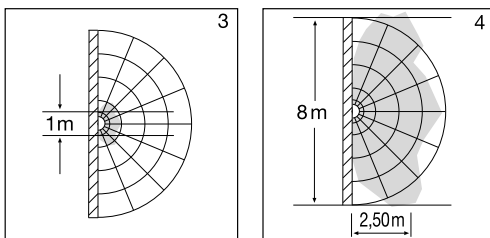

**Ważne:** Najpewniejsze wykrywanie ruchu uzyskuje się przy poruszaniu się w kierunku zamontowanej lampy.

### Wskazówka:

Moc nadawcza czujnika fal elektromagnetycznych wysokiej częstotliwości wynosi ok 1 mW – stanowi to tylko jedną tysięczną mocy nadawczej telefonu komórkowego lub kuchenki mikrofalowej.

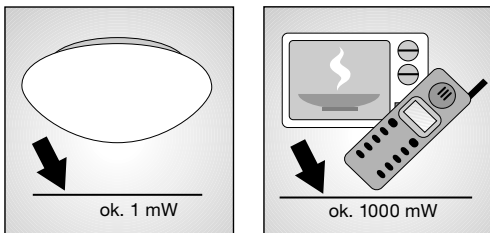



## Instalacja

**Ważne:** Przy montażu lampy z czujnikiem ruchu należy przestrzegać, aby zamontować ją w miejscu nie podlegającym wstrząsoms i drganioms.

**Podłączenie do ściemniacza powoduje uszkodzenie lampy z czujnikiem ruchu.**

### Czynności montażowe:

Przed zamontowaniem lampy z serii RS 21 L najpierw należy założyć klamerki do zamocowania klosza i wyrównać ustawienie szkła (patrz rysunek na stronie 3).

1. Przyłożyć ① obudowę do ściany/sufitu i zaznaczyć rozmieszczenie otworów. Zwrócić uwagę na przewody poprowadzone w ścianie/suficie.
2. Wywiercić otwory, założyć kołki rozporowe (Ø 6 mm).
3. Włożyć zaślepkę uszczelniającą do przelotu kabla zasilania sieciowego i przebić.
4. Przeprowadzić przewód zasilający.
5. Przykręcić obudowę ①.
6. Podłączenie przewodu zasilającego (patrz rys.). Przewód zasilający jest kablem 3-żyłowym:

**L** = przewód fazowy (najczęściej czarny, brązowy lub szary)

**N** = przewód zerowy (neutralny, niebieski)

**PE** = przewód ochronny (zielony/żółty)

W razie wątpliwości należy zidentyfikować próbnikiem poszczególne żyły przewodu; następnie ponownie wyłączyć napięcie. Przewód fazowy (**L**) i zerowy (**N**) należy podłączyć do łącznika świecznikowego.

**Ważne:** Pomylenie przyłączy przewodów powoduje zwarcie w urządzeniu lub w skrzynce bezpieczników. W takim przypadku należy jeszcze raz zidentyfikować poszczególne żyły przewodów i na nowo podłączyć. W przewodzie zasilającym można zainstalować oczywiście wyłącznik sieciowy do ręcznego włączania/wyłączania lampy.

7. Ustawić funkcje ②, ③, ④.

8. Założyć klosz szklany i zabezpieczyć obracając lub za pomocą klamek sprężynowych (seria RS 21 L).

### Montaż na ścianie natynkowego przewodu zasilania sieciowego ⑨

Montaż na ścianie, w przypadku przewodu natynkowego zasilania można poprowadzić zgodnie z rysunkiem na stronie 7.

### Podłączenie dodatkowego odbiornika energii elektrycznej:

Do lampy z czujnikiem ruchu można podłączyć dodatkowy odbiornik energii elektrycznej (np. wentylator ustępowy/łazienkowy), włączany elektronicznie. Przewód prądowy prowadzący do odbiornika należy przykręcić do zacisku oznaczonego literą **L**<sup>1</sup>. Najpierw należy usunąć kombinerkami kłapkę zabezpieczającą. Ponadto przewody należy zaopatrzyć w termoodporną izolację do żył. Przewód zerowy (**N**) oraz ewentualnie przewód ochronny (**PE**) należy podłączyć do puszki instalacyjnej odgałęznej. (patrz schemat elektryczny na stronie 4)

## Dane techniczne

Moc:	RS 10/10-x/13/21 L: RS 14 L: RS 15/16/16-x L: RS 100/103 L: RS 104 - 110 L: dodatkowo max. 800 VA (obciążenie omowe, np. żarówka) dodatkowo max. 100 VA (np. wentylator łazienkowy/ustępowy)	max. 60 W/E 27 max. 60 W/E 27 max. 60 W/E 27 max. 60 W/E 27 max. 2 x 30 W/G 9
Zasilanie:	230 – 240 V, 50 Hz	
Miejsce zastosowania:	wewnątrz budynków, montaż na ścianie/suficie	
Technika wysokiej częstotliwości:	5,8 GHz, radar na fali ciągłej (CW), pasmo ISM	
Moc nadawcza:	ok. 1 mW	
Obszar wykrywania:	360°, kąt otwarcia 160°, ewent. przez szyby, drewno i ścianki o lekkiej konstrukcji	
Zasięg czujnika:	Ø 1 – 8 m, ustawiany płynnie Ø 3 – 8 m (RS 15 L, RS 16/16-2/16-3 L)	
Ustawianie czasu załączenia:	5 s do 15 min.	
Ustawianie czułości zmierzchovej:	2 – 2000 luksów	
Stopień ochrony:	IP 44 (IP 20 RS 21 L)	
Klasa ochronności:	II	
Pobór mocy:	ok. 0,9 W	

## Funkcje

Po zamontowaniu obudowy ① i podłączeniu do zasilania sieciowego można uruchomić lampę z czujnikiem ruchu. Lampa włączona za pomocą włącznika światła wyłącza się po 10 sekundowej fazie samoregulacji i jest aktywna w trybie pracy czujnika. Ponowne włączenie włącznika światła nie jest konieczne.

### Ustawianie zasięgu czujnika (czułości)

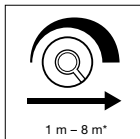

Pod pojęciem zasięgu rozumiany jest promień okręgu na podłodze, który uzyskuje się jako obszar wykrywania czujnika przy montażu na wysokości 2,5 m. Ustawianie zasięgu czujnika ②. Pokrętko regulacyjne obrócone do oporu w lewo oznacza minimalny zasięg czujnika (ok.  $\varnothing$  1 m)\*, pokrętko regulacyjne obrócone do oporu w prawo oznacza maksymalny zasięg czujnika (ok.  $\varnothing$  8 m)\*. (Dostarczana lampa ustawiona jest fabrycznie na maksymalny zasięg.)

### Ustawianie czasu świecenia (opóźnienie wyłączenia)

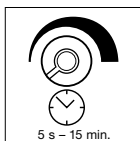

Wymagany czas świecenia lampy można regulować płynnie w zakresie od ok. 5 s (pokrętko regulacyjne ③ obrócone do oporu w lewo) do max. 15 min. (pokrętko regulacyjne ③ obrócone do oporu w prawo). (Dostarczana lampa ustawiona jest fabrycznie na minimalny czas.) Każdy

kolejny ruch zarejestrowany przed upływem ustawionego czasu powoduje ponowne uruchomienie zegara. Podczas ustawiania zasięgu czujnika i testu funkcjonowania zalecamy ustawienie najkrótszego czasu świecenia.

**Wskazówka:** Po każdym wyłączeniu lampy występuje ok. 1-sekundowa przerwa przed ponowną rejestracją ruchu. Dopiero po upływie tego czasu lampa zareaguje na ponowny ruch, zapalając się.

### Ustawianie czułości zmierzchowej (progu czułości)

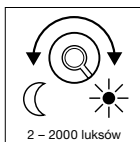

Wymagany próg czułości lampy można ustawić płynnie w zakresie ok. 2-2000 luksów. Pokrętko regulacyjne ④ obrócone do oporu w lewo oznacza pracę przy zmierzchu - próg czułości ok. 2 luksy. Pokrętko regulacyjne ④ obrócone do oporu w prawo, oznacza pracę przy świetle

dziennym - próg czułości ok. 2000 luksów. (Dostarczana lampa ustawiona jest fabrycznie na pracę przy świetle dziennym.) Podczas ustawiania zasięgu czujnika i testu działania przy świetle dziennym należy obrócić pokrętko regulacyjne do oporu w prawo.

## CE Deklaracja zgodności z normami

STEINEL Vertrieb GmbH niniejszym oświadcza, że typ urządzenia radiowego RS jest zgodny z dyrektywą 2014/53/UE. Pełny tekst deklaracji zgodności UE jest dostępny pod następującym adresem internetowym: [www.steinel.de](http://www.steinel.de)

## Utylizacja

Urządzenia elektryczne, akcesoria i opakowania należy oddać do recyklingu przyjaznego środowisku.



Nie wyrzucać urządzeń elektrycznych wraz z odpadami z gospodarstw domowych!

### Tylko dla krajów UE:

Zgodnie z obowiązującymi dyrektywami europejskimi w sprawie zużytych urządzeń elektrycznych i elektronicznych oraz ich wdrażaniu do prawa krajowego nienadające się do użytkowania urządzenia elektryczne należy odbierać osobno i poddawać recyklingowi w sposób przyjazny środowisku.

\*  $\varnothing$  3 - 8 m (RS 15 L, RS 16/16-2/16-3 L)

## Gwarancja producenta

Poniższy produkt firmy STEINEL został bardzo starannie wykonany. Prawidłowe działanie i bezpieczeństwo użytkownika potwierdzają przeprowadzane losowo kontrole jakości oraz zgodność z obowiązującymi przepisami.

Firma STEINEL udziela gwarancji na prawidłową jakość i działanie. Okres gwarancji wynosi 36 miesięcy i rozpoczyna się z dniem sprzedaży użytkownikowi. W okresie gwarancyjnym producent usuwa braki spowodowane wadami materiałowymi lub wykonawczymi, świadczenie gwarancyjne polega na naprawie lub wymianie wadliwych części wg wyboru producenta. Gwarancja nie obejmuje uszkodzenia części podlegających zużyciu eksploatacyjnemu, uszkodzeń i usterek spowodowanych przez nieprawidłową obsługę lub konserwację. Gwarancja nie obejmuje odpowiedzialności za szkody wtórne powstałe na przedmiotach trzecich.

Gwarancja udzielana jest tylko w przypadku, jeżeli prawidłowo zapakowane urządzenie (nierozłożone na części) wraz z krótkim opisem usterek i z paragonem lub rachunkiem zakupu (opatrzonym datą zakupu i pieczętką sklepu) odesłane zostanie do odpowiedniego punktu serwisowego.

### Serwis naprawczy:

Po upływie okresu gwarancji albo w razie usterek nie objętych gwarancją naprawy wykonuje nasz serwis firmowy. Prosimy o przesłanie dobrze zapakowanego przyrządu do najbliższej placówki serwisowej.

**3** LATA  
GWARANCJI  
PRODUCENTA

## Usterki

Usterka	Przyczyna	Usuwanie
Lampa z czujnikiem ruchu bez napięcia	<ul style="list-style-type: none"><li>■ przepalony bezpiecznik, nie włączony wyłącznik sieciowy, przerwy przewodów</li><li>■ zwarcie w przewodzie zasilającym</li><li>■ zainstalowany ewent. wyłącznik sieciowy jest wyłączony</li></ul>	<ul style="list-style-type: none"><li>■ założyć nowy bezpiecznik instalacyjny, włączyć wyłącznik sieciowy, sprawdzić przewód próbnikiem napięcia</li><li>■ skontrolować przyłącza</li><li>■ włączyć wyłącznik sieciowy</li></ul>
Lampa z czujnikiem ruchu nie zapala się	<ul style="list-style-type: none"><li>■ nieprawidłowo ustawiona czułość zmierzchowa czujnika</li><li>■ wadliwa żarówka</li><li>■ włącznik sieciowy WYŁĄCZONY</li><li>■ uszkodzony bezpiecznik instalacyjny</li></ul>	<ul style="list-style-type: none"><li>■ ustawić na nowo</li><li>■ wymienić żarówkę</li><li>■ włączyć</li><li>■ założyć nowy bezpiecznik, ewentualnie sprawdzić podłączenie elektryczne</li></ul>
Lampa z czujnikiem ruchu nie gaśnie	<ul style="list-style-type: none"><li>■ ciągłe trwający ruch w obszarze wykrywania</li></ul>	<ul style="list-style-type: none"><li>■ sprawdzić obszar wykrywania czujnika</li></ul>
Lampa z czujnikiem ruchu zapala się bez widocznego powodu	<ul style="list-style-type: none"><li>■ lampa nie jest zamontowana w sposób wolny od wstrząsów i wibracji</li><li>■ ruch miał miejsce, jednak nie został zauważony przez obserwatora (ruchy za ścianą, poruszanie się małego obiektu w bezpośrednim sąsiedztwie lampy itp.)</li></ul>	<ul style="list-style-type: none"><li>■ przykręcić na stałe obudowę</li><li>■ sprawdzić obszar wykrywania czujnika</li></ul>
Lampa z czujnikiem ruchu nie zapala się pomimo ruchu	<ul style="list-style-type: none"><li>■ szybkie ruchy są wytłumiane, aby zminimalizować zakłócenia albo ustawiono za mały zakres wykrywania</li></ul>	<ul style="list-style-type: none"><li>■ sprawdzić obszar wykrywania czujnika</li></ul>

# RO - Instrucțiuni de montare

## Stimate client,

vă mulțumim pentru încrederea acordată cumpărând noua lampă cu senzor Steinel. Ați achiziționat un produs de înaltă calitate, fabricat, testat și ambalat cu multă grijă.

Înainte de instalare, vă rugăm să citiți cu atenție aceste instrucțiuni de montare. Pentru că numai astfel garantăm o funcționare optimă și de durată.

Vă dorim să vă bucurați de noua dumneavoastră lampă cu senzor Steinel!

## Principii

Senzorul de înaltă frecvență este un senzor activ. Acesta emite unde electromagnetice de înaltă frecvență (5.8 Ghz) și recepționează ecoul lor. La cea mai mică mișcare pe raza de acțiune a lămpii, are loc înregistrarea modificării ecoului de către senzor. Un microprocesor transmite atunci comanda "aprinde lumina". Detectarea mișcării este posibilă prin obstacole: uși de lemn, pereți subțiri, sticlă.

### Intervalul de sesizare la montarea de tavan:

- 1) Raza de acțiune minimă ( $\varnothing 1\text{ m}$ )\*
- 2) Raza de acțiune maximă ( $\varnothing 8\text{ m}$ )\*

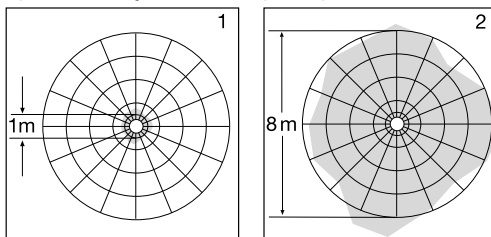

### Intervalul de sesizare la montarea de perete:

- 3) Raza de acțiune minimă ( $\varnothing 1\text{ m}$ )\*
- 4) Raza de acțiune maximă ( $\varnothing 8\text{ m}$ )\*

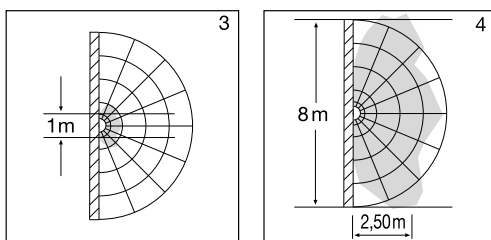

**Important:** Cea mai sigură sesizare a mișcării o atingeți atunci când vă deplasați în direcția lămpii montate.

### Indicație:

Puterea senzorului de înaltă frecvență (HF) este de cca. 1 mW – aceasta reprezintă numai a 1000-a parte din puterea de emisie a unui telefon mobil sau a unui cuptor cu microunde.

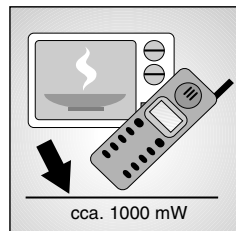
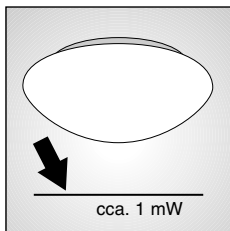

## Descrierea aparatului

- 1 Carcasa
- 2 Reglarea razei de acțiune ( $\varnothing 1 - 8\text{ m}$ )\*
- 3 Reglarea timpului de funcționare (5 sec. – 15 min.)
- 4 Reglarea crepuscularității (2 – 2000 Lux)
- 5 Senzor de înaltă frecvență
- 6 Abajurul lămpii
- 7 Clipsuri de prindere a abajurului (prindere stabilă)
- 8 Clipsuri elastice
- 9 Distanțier pentru instalația aparentă
- 10 Table de ecranare (nu apar la RS 16, RS 16-2, RS 16-3, RS 15 L)
- 11 Inel elastic pentru reglarea sticlei cu muchii
- 12 Șurub de asigurare abajur (opțională)

## ! Indicații de siguranță

- Înainte de a începe montarea lămpii cu senzor, se va întrerupe alimentarea la sursa de curent electric!
- Înainte de a începe realizarea montajului deconectați cablul de alimentare de la sursa de tensiune. Verificați absența tensiunii cu ajutorul unui testor de tensiune.
- La instalarea lămpii cu senzor se lucrează sub tensiunea de alimentare. Această lucrare trebuie efectuată numai de către personal calificat conform prevederilor și condițiilor specifice țării unde se realizează lucrarea. (DE: VDE 0100, AT: ÖVE / ÖNORM E8001-1, CH: SEV 1000)

\*  $\varnothing 3 - 8\text{ m}$  (RS 15 L, RS 16/16-2/16-3 L)

## Instalarea

**Important:** La montarea lămpii cu senzor se va avea în vedere ca aceasta să fie montată într-un loc fără trepidații.

**Montarea unui dimmer duce la deteriorarea lămpii cu senzor.**

### Etapele montării:

Înainte de montarea pe perete sau tavan a RS 21 L se vor monta mai întâi clipsurile de susținere a abajurului și apoi se va monta abajurul (vezi desenul de la pagina 3).

1. Țineți carcasa ① pe perete/tavan și trasați găurile. Cu această ocazie verificați dacă peretele/tavanul va ține sarcina.
2. Se găurește, se introduc diblurile (Ø 6 mm).
3. Se vor înlăbi dopurile de etanșare pentru alimentarea la rețea.
4. Treceți cablul prin gaura astfel formată.
5. Se înșurubează carcasa ①.
6. Se racordează cablul de rețea (vezi figura).  
Cablul de rețea este tripolar:

**L** = fază (în majoritatea cazurilor negru, maro sau gri)

**N** = nul (de obicei albastru)

**PE** = împământarea (verde/galben)

În caz de nesiguranță trebuie să identificați cablurile cu ajutorul unui aparat de verificare a tensiunii; apoi se va deconecta din nou de la tensiune. Conectați cablul de fază **L** și cel de nul **N** în conectori.

**Important:** Inversarea racordurilor poate duce la scurt-circuit în rețea. În acest caz, cablurile trebuie identificate în parte și racordate din nou. Bineînțeles că în cablul de rețea se poate instala și un întrerupător de pornire/oprire a luminii.

7. Reglarea funcționării ②, ③, ④.

8. Se montează abajurul de sticlă și se fixează prin rotire sau prin intermediul clipsurilor (RS 21 L).

### Montaj pe perete cablu de rețea pe tencuială ⑨

Montarea pe perete, cu cablarea pe tencuială, poate fi realizată conform figurii de la pagina 7.

### Racordul unui consumator suplimentar:

Împreună cu lampa senzor poate fi conectat și un consumator suplimentar (de ex. ventilator de baie/WC), care să fie comandat tot din sistemul electronic. Firul cu curent către consumator se conectează la clema **L'**. Înainte de aceasta, îndepărtați capul de protecție, cu ajutorul unui clește. Cablurile trebuie izolate cu ajutorul unui izolator rezistent la căldură. Firul de nul (**N**), precum și după caz, firul de protecție (**PE**) se preia din doză. (a se vedea schema electrică de la pag 4)

## Date tehnice

Puterea:	RS 10/10-x/13/21 L: max. 60 W/E 27 RS 14 L: max. 60 W/E 27 RS 15/16/16-x L: max. 60 W/E 27 RS 100/103 L: max. 60 W/E 27 RS 104 - 110 L: max. 2 x 30 W/G 9 suplimentar max. 800 VA (sarcină rezistivă, de exemplu bec cu incandescență) suplimentar max. 100 VA (de ex. ventilator baie/WC)
Racordul de rețea:	230 – 240 V, 50 Hz
Locul de utilizare:	în interiorul clădirilor, montare pe perete/tavan
Tehnică de înaltă frecvență:	5,8 Ghz, radar CW, bandă ISM
Puterea de radiație:	cca. 1 mW
Unghi de cuprindere:	360°, cu unghi de deschidere de 160°, patruunde prin sticla, lemn și pereti subtiri
Raza de acțiune:	Ø 1 – 8 m, reglabilă continuu Ø 3 – 8 m (RS 15 L, RS 16/16-2/16-3 L)
Reglarea timpului:	5 sec. până la 15 min.
Reglarea crepuscularității:	2 – 2000 Lux
Clasa de protecție:	IP 44 (IP 20 RS 21 L)
Clasa de protecție:	II
Consumul propriu:	cca. 0,9 W

## Funcțiunile

După ce s-a montat carcasa și s-a realizat racordarea, lampa cu senzor poate fi pusă în funcțiune. La punerea în funcțiune manuală a lămpii prin întrerupător, lampa se stinge după 10 secunde în vederea fazei de măsurare, după care e pregătită să funcționeze în regim senzorial. Nu este necesară o nouă acționare a întrerupătorului.

### Reglarea razei de acțiune (sensibilitatea)

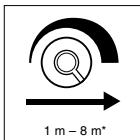

Prin rază de acțiune se înțelege diametrul circular ce rezulta prin montarea lămpii la o înălțime de 2,5 m.

Rotind butonul invers sensului acelor de ceasornic ② lampa se reglează pe raza minimă (cca. Ø 1 m)\* iar prin rotirea butonului în sensului acelor

de ceasornic lampa se reglează pe distanța maximă de acțiune (cca. Ø 8 m)\*. (La livrare, lampa este reglată pe raza maximă de acțiune.)

### Reglarea timpului de funcționare (întârzierea deconectării)

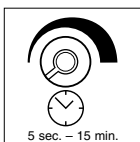

Tempul în care lampa este aprinsă se poate regla în diferite trepte, de la cca. 5 sec. (butonul de reglare este la capătul din stânga) până la max. 15 min. (butonul de reglare este la capătul din dreapta). (La livrare lampa este reglată pe cel mai scurt timp).

Prin sesizarea unei mișcări înaintea expirării acestui timp, ceasul est pornit din nou. La reglarea intervalului de sesizare și efectuarea testelor de funcționare se recomandă să se aleagă timpul cel mai scurt de funcționare.

**Indicație:** După fiecare decuplare a lămpii, o nouă sesizare a mișcării este întreruptă pentru cca. 1 sec. Abia după expirarea acestui interval lampa detectează o nouă mișcare.

### Reglarea crepuscularității (unda de declanșare)

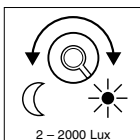

Crepuscularitatea poate fi reglată în trepte diferite de la 2 la 2000 lux. Rotirea butonului de reglaj în partea dreaptă înseamnă crepuscularitate de cca. 2 lux. Rotirea butonului de reglaj în stânga înseamnă crepuscularitate de 2000 lux. (La livrare lampa este

este reglată pentru funcționare pe lumină de zi). La reglarea intervalului de sesizare și la testarea funcționalității pe timpul zilei, butonul de reglare trebuie să se afle la capătul din dreapta.

## CE Declarație de conformitate

Prin prezenta, STEINEL Vertrieb GmbH declară că tipul de echipamente radio RS este în conformitate cu Directiva 2014/53/UE. Textul integral al declarației UE de conformitate este disponibil la următoarea adresă internet: [www.steinel.de](http://www.steinel.de)

## Eliminare ca deșeu

Aparatele electrice, accesoriile și ambalajele trebuie să facă obiectul unei reciclări ecologice.



Nu aruncați aparatele electrice la gunoiul menajer!

### Numai pentru țările UE:

În conformitate cu directiva europeană privind eliminarea deșeurilor electrice și electronice în vigoare și transpunerii ei în legislația națională, aparatele electrice care nu mai pot fi utilizate trebuie să fie colectate separat și să facă obiectul unei reciclări ecologice.

\* Ø 3 – 8 m (RS 15 L, RS 16/16-2/16-3 L)

## Garanția de producător

Acest produs STEINEL este fabricat cu cea mai mare exactitate, este verificat din punctul de vedere al funcționării și siguranței conform prevederilor valabile și este supus în final unei probe prin sondaj. STEINEL preia garanția pentru construcția și funcționarea ireproșabilă. Termenul de garanție este de 36 de luni și începe din ziua vânzării către beneficiar. Noi remediem defectele care țin de erorile de material sau de fabricație, prestația de garanție se realizează prin repararea sau schimbarea pieselor defecte, la alegerea noastră. Prestația de garanție se pierde pentru defecțiunile la piesele uzabile, pentru defecte și erori care provin din folosirea sau întreținerea necorespunzătoare precum și datorită spargerii. Garanția nu se acordă pentru eventuale pagube produse prin folosirea aparatului. Garanția se acordă doar dacă se trimite aparatul la atelierul service indicat, ambalat nedemontat, însoțit de o scurtă descriere a defecțiunii, cu bonul de casă sau factura (pe care să apară data cumpărării și ștampila vânzătorului), corespunzător.

### Service-ul pentru reparații:

După expirarea termenului de garanție sau în caz de defecțiuni fără pretenție de garanție, reparații se efectuează de către atelierul nostru service. Vă rugăm să trimiteți produsul bine împachetat la următoarea secție service.

**3 ANI**  
GARANȚIA  
PRODUCĂTORULUI

## Deranjamente de funcționare

Deranjamentul	Cauza	Remedierea
Lampa cu senzor fără tensiune	<ul style="list-style-type: none"><li>■ siguranța defectă, nu este deschisă, legătura întreruptă</li><li>■ scurt circuit în cablul de rețea</li><li>■ comutatorul de rețea existent este închis</li></ul>	<ul style="list-style-type: none"><li>■ siguranță nouă, se deschide comutatorul de rețea, legătura se verifică cu ajutorul unui aparat de verificare a tensiunii</li><li>■ se verifică racordurile</li><li>■ se deschide comutatorul de rețea</li></ul>
Lampa cu senzor nu se aprinde	<ul style="list-style-type: none"><li>■ reglare greșită a crepuscularității</li><li>■ becul defect</li><li>■ comutatorul de rețea închis</li><li>■ siguranța defectă</li></ul>	<ul style="list-style-type: none"><li>■ se reglează din nou</li><li>■ se schimbă becul</li><li>■ se deschide</li><li>■ siguranța se schimbă, eventual se verifică racordul</li></ul>
Lampa cu senzor nu se stinge	<ul style="list-style-type: none"><li>■ mișcare permanentă în zona de sesizare</li></ul>	<ul style="list-style-type: none"><li>■ se verifică zona de detecție</li></ul>
Lampa cu senzor se aprinde fără a exista mișcare în raza de acțiune	<ul style="list-style-type: none"><li>■ lampa nu e montată ferm</li><li>■ mișcare a existat dar nu a fost detectată de senzor (mișcare după un perete, mișcarea unui obiect mic în imediata apropiere a lampei, etc.)</li></ul>	<ul style="list-style-type: none"><li>■ carcasa se montează fix</li><li>■ se verifică zona de detecție</li></ul>
Lampa cu senzor nu se aprinde deși există mișcare	<ul style="list-style-type: none"><li>■ mișcările rapide sunt reduse la deranjamente mici sau unghiul de sesizare este fixat prea mic.</li></ul>	<ul style="list-style-type: none"><li>■ se verifică zona de detecție</li></ul>

# SI - Navodilo za montiranje

## Spoštovani kupec,

najlepša hvala za zaupanje, ki ste ga pokazali pri nakupu vaše nove STEINEL-senzor-Svetilke. Odločili ste se za izdelek visoke kakovosti, ki je bil proizveden z največjo skrbnostjo, testiran in zapakiran.

Prosimo, da pred inštalacijo preberite navodila za montiranje. Kajti samo pravilna inštalacija in zagon zagotavljata dolgo, zanesljivo in brezhibno delovanje.

Želimo vam mnogo veselja z vašo STEINEL-senzor-svetilko.

## Delovanje

Senzor-svetilka je aktiven javljalik premikanja. Vstajeni VF-senzor oddaja visokofrekvenčne elektromagnetne valove (5,8 GHz) in sprejema njihov eho. Pri najmanjšem premikanju v zaznavnem področju svetilke zazna senzor spremembo v ehu. Nato sproži mikroprocesor ukaz, da se luč vklopi. Zaznavanje je možno tudi skozi vrata, stekla ali tanke zidove.

### Območja zaznavanja pri montaži na stropu:

- 1) Minimalni doseg ( $\varnothing$  1 m)\*
- 2) Maksimalni doseg ( $\varnothing$  8 m)\*

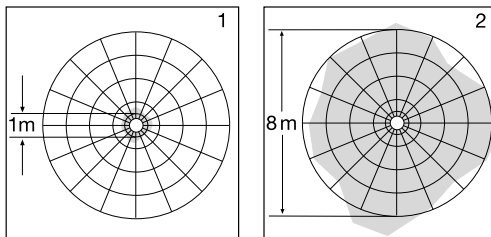

### Območje dosega pri montaži na steno:

- 3) Minimalni doseg ( $\varnothing$  1 m)\*
- 4) Maksimalni doseg ( $\varnothing$  8 m)\*

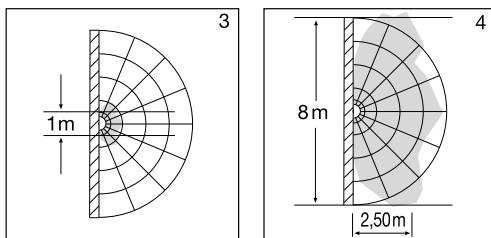

**Pomembno:** Najsigurnejše zaznavanje premikanja dosežete, če se premikate v smeri namontirane svetilke.

### Opozorilo:

Visokofrekvenčna moč senzorja HF znaša ca. 1 mW – to je samo ena tisočinka oddajne moči mobilnega telefona ali mikrovalovne pečice.

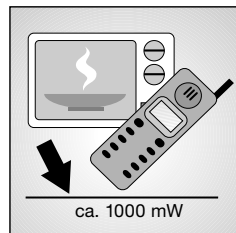
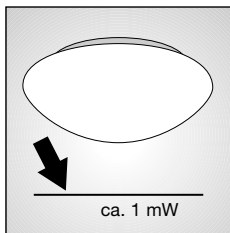

## Opis aparata

- 1 Ohišje
- 2 Nastavitev dosega ( $\varnothing$  1 – 8 m)\*
- 3 Nastavitev časa (5 sek.–15 min.)
- 4 Nastavitev jakosti svetlobe (2 – 2000 Lux)
- 5 VF-senzor
- 6 Steklo svetilke
- 7 Držala za steklo (lahko trdno privijete)
- 8 Vzmetna sponka
- 9 Distančnik za nadomestno inštalacijo
- 10 Zaščitna pločevina (ne pri RS 16, RS 16-2, RS 15 L)
- 11 Vzmetni obroč za poravnavo robatih stekel
- 12 Varovalni vijak za steklo (dod. možnost)

## ! Varnostni predpisi

- Preden pričnete kakršno koli delo, prekinite dovod električne napetosti!
- Pri montiranju mora biti vodnik, na katerega boste priključili, brez napetosti. Zato najprej izklopite električni tok in preverite vodnik s preizkuševalcem električne napetosti.
- Pri inštalaciji senzorske svetilke gre za delo na omrežni napetosti. Inštalacijo mora zato izvesti strokovnjak v skladu z za vsako državo določenimi inštalacijskimi predpisi ter pogoji priključitve. (DE: VDE 0100, AT: ÖVE / ÖNORM E8001-1, CH: SEV 1000)

\*  $\varnothing$  3 – 8 m (RS 15 L, RS 16/16-2/16-3 L)



## Inštalacija

**Pomembno:** Pri montiranju senzor-svetilke morate paziti, da jo pritrдите trdno proti treslajem.

**Priključek na elektronski regulator pripelje do poškodb na senzor-svetilki.**

### Postopek montaže:

Pred montiranjem na steno ali strop RS 21 L morate najprej montirati držala za steklo in naravnate stekla (glej sliko 3).

1. Ohišje ① pridržite ob steno/strop in zarišite mesta, kjer boste izvrtali luknje. Pri tem upoštevajte potek napeljave v steni/stropu.
2. Izvrtajte luknje, vstavite plastične vložke (Ø 6 mm).
3. Vstavite in porinite skozi tesnilni čep za omrežni dovodni kabel.
4. Skozi speljite omrežni kabel.
5. Pritrdite ① ohišje.
6. Priključek na omrežje (glej sliko). Priključek na omrežje sestoji iz 3-žilnega kabla:  
**L** = fazni vodnik (večinoma črna, rjava ali siva)  
**N** = nični vodnik (večinoma plav)  
**PE** = zaščitni vodnik (zeleno/rumen)

Če niste povsem sigurni, morate kable identificirati s preizkuševalcem električne napetosti; nato spet prekinite električni tok. Fazni vodnik (**L**) in nični vodnik (**N**) morate priključiti z lestenčno spojko.

**Pomembno:** Zamenjava priključkov pripelje v aparatu ali omarici za varovalke do kratkega stika. V tem primeru morate še enkrat identificirati vsak posamezen kabel in na novo povezati. Na dovod na omrežje seveda lahko inštalirate stikalo za vklop in izklop.

7. Izpeljite postopek ②, ③, ④

8. Natakniti in z vrtenjem ali z vzmetno spojko (RS 21 L) pritrđiti.

### Stenska montaža nadometni dovod na omrežje ⑨

Stenska montaža se lahko pri nadometnem dovodu na omrežje opravi skladno s prikazom na strani 7.

### Priključitev dodatnega porabnika:

Na senzorsko svetilko lahko priključite dodatni porabnik (npr. ventilator kopalniškega/stranišnega zračnika), ki ga vkaplja elektronika. Vodnik, ki dovaja električni tok do porabnika, privijete na z znakom **L'** označeno spojko. Pred tem morate s kleščami odstraniti zaščitni pokrovček. Poleg tega je kable potrebno zaščititi s toplotno odporno izolacijo za žile. Nevtralni vodnik (**N**), ter morebitni zaščitni vodnik (**PE**) sta speljana naprej prek razdelilne doze. (gl. vezalni načrt, stran 4)

## Tehnični podatki

Moč:	RS 10/10-x/13/21 L: maks. 60 W/E 27 RS 14 L: maks. 60 W/E 27 RS 15/16/16-x L: maks. 60 W/E 27 RS 100/103 L: maks. 60 W/E 27 RS 104 - 110 L: maks. 2 x 30 W/G 9 dodatnih maks. 800 VA (ohmska obrem., npr. žarnica) dodatnih maks. 100 VA (n.pr. ozračevalca za kopalnico/WC)
Napetost:	230 – 240 V, 50 Hz
Mesto nastavitve:	v notranjih območjih stavb, montaža na strop/steno
VF-tehnika:	5,8 GHz CW-radar, ISM Band
Zmogljivost oddajanja:	ca. 1 mW
Območje zaznavanja:	360°, 160° izstopni kot skozi steklo, les in montažne stene
Območje zaznavanja:	Ø 1 – 8 m, brezstopenjsko nastavlјiv Ø 3 – 8 m (RS 15 L, RS 16/16-2/16-3 L)
Nastavitev časa:	5 sek. do 15 min.
Nastavitev jakosti svetlobe:	2 – 2000 Lux
Vrsta zaščite:	IP 44 (IP 20 RS 21 L)
Zaščitni razred:	II
Poraba:	ca. 0,9 W

## Funkcije

Po tem, ko je ohišje ① namontirano kot tudi priključek na omrežje dokončan, lahko začne Senzor-svetilka obratovati. Pri ročnem vklopu svetilke preko stikala se ta zaradi faze merjenja po pribl 10 sek. izklopi, nato pa je aktivna v načinu obratovanja s senzorjem. Ponovno pritiskanje na stikalo svetilke ni potrebno.

### Nastavitev dosega (občutljivosti)

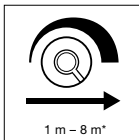

Z izrazom doseg je mišljen krožni premer na tleh, ki nastane pri montaži na višini 2,5 m in označuje območje zaznavanja. Nastavitev dosega ② nastavitev povsem na levo pomeni najmanjši doseg (ca. Ø 1 m)\*, nastavitev povsem na desno pomeni največji

doseg (ca. Ø 8 m)\*. (Pri dostavi je svetilka nastavljena na največji doseg.)

### Nastavitev časa (zamik ugasnitve)

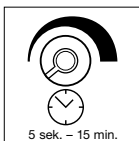

Željeno trajanje delovanja svetilke lahko brezstopenjsko nastavite od ca. 5 sek. (nastavitev ③ povsem na levo) do maks. 15 min. (nastavitev ③ povsem na desno). (Pri dostavi je svetilka nastavljena na najkrajši čas.) Z vsakim zaznanim gibanjem pred iztekom

nastavljenega časa se ura postavi na začetek. Za nastavitev območja zaznavanja in preverjenje delovanja se priporoča, najkrajša nastavitev časa.

**Opozorilo:** Po vsakem ugašanju svetilke je ponovno zaznavanje premikanja za ca. eno sekundo prekinjeno. Šele po izteku tega časa se lahko svetilka ob premikanju prižge.

### Nastavitev jakosti svetlobe (prag delovanja)

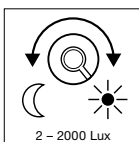

Željeni prag delovanja svetilke lahko brezstopenjsko nastavite od ca. 2 - 2000 Lux. Nastavitev ④ povsem na levo pomeni delovanje ponoči, ca. 2 Lux. Nastavitev ④ povsem na desno pomeni delovanje podnevi, ca. 2000 Lux. (pri dostavi je svetilka

nastavljena na delovanje podnevi.) Za nastavitev območja zaznavanja in preverjenje delovanja podnevi mora biti vijak nastavljen povsem na desno.

## CE Izjava o skladnosti

STEINEL Vertrieb GmbH potrjuje, da je tip radijske opreme RS skladen z Direktivo 2014/53/EU. Celotno besedilo izjave EU o skladnosti je na voljo na naslednjem spletnem naslovu: [www.steinel.de](http://www.steinel.de)

## Odstranjevanje

Električne aparate, opremo in embalažo oddajte v okolju prijazno ponovno obdelavo.



Električnih aparatov ne odstranjujte s hišnimi odpadki!

### Samo za države članice EU:

V skladu z veljavno Evropsko direktivo o izrabljenih električnih in elektronskih aparatih in njenim prenosom v nacionalno zakonodajo je električne aparate, ki niso več uporabni, treba zbirati ločeno in jih oddati v okolju prijazno ponovno obdelavo.

\* Ø 3 - 8 m (RS 15 L, RS 16/16-2/16-3 L)

## Garancija proizvajalca

Ta STEINEL-izdelek je zelo skrbno izdelan, preverjen glede delovanja in varnosti po veljavnih predpisih in kontroliran v naključnem preizkusu. STEINEL daje garancijo za neoporečno sestavo in delovanje. Garancijska doba znaša 36 mesecev in prične z dnem prodaje stranki. Mi odstranimo pomanjkljivosti, katerih vzrok je napaka v materialu ali v izdelavi. Garancija izteče ob garancijski storitvi, to se pravi ob popravilu ali izmenjavi pomanjkljivih delov po naši izbiri. Garancijski storitev odpade pri okvarah na obrabnih delih, pri okvarah in pomanjkljivostih, ki so posledica nepravilne uporabe ali vzdrževanja. Nadaljnja posledična škoda na tujih predmetih je izključena. Garancija bo odobrena, če boste poslali dobro zapakirano, nerazstavljeno napravo ter kratek opis napake in potrdilo o nakupu oz. račun (datum nakupa in štampiljka trgovca) na ustrezno servisno službo.

### Servis za popravila:

Po poteku garancijske dobe ali pri napakah brez garancijske pravice izvaja popravila naš servisni obrat. Prosimo pošljite izdelek dobro zapakiran na naslov servisne službe.

**3** LETNA  
PROIZVAJALCA  
GARANCIJA

## Obratovalne motnje

Motnja	Vzrok	Pomoč
Senzor-svetilka brez napetosti	<ul style="list-style-type: none"><li>■ hišna varovalka je pokvarjena, ni vključena, napeljava je prekinjena</li><li>■ kratki stik v električnem omrežju</li><li>■ po možnosti priključeno stikalo je izklopljeno</li></ul>	<ul style="list-style-type: none"><li>■ novo hišno stikalo, vklopiti stikalo, preveriti električno napetost s preizkuševalcem elektr. napetosti</li><li>■ preveriti priključke</li><li>■ vklopiti stikalo</li></ul>
Senzor-svetilka se ne vključi	<ul style="list-style-type: none"><li>■ nastavev jakosti svetlobe je napačno naravnana</li><li>■ žarnica je pokvarjena</li><li>■ stikalo je izklopljeno</li><li>■ hišna varovalka je pokvarjena</li></ul>	<ul style="list-style-type: none"><li>■ na novo nastaviti</li><li>■ zamenjati žarnico</li><li>■ vklopiti</li><li>■ novo varovalko, po potrebi preveriti priključek</li></ul>
Senzor-svetilka se ne izklopi	<ul style="list-style-type: none"><li>■ stalno premikanje v zaznavnem področju</li></ul>	<ul style="list-style-type: none"><li>■ preveriti področje</li></ul>
Senzor-svetilka se vključi brez zaznanega gibanja	<ul style="list-style-type: none"><li>■ svetilka ni fiksno montirana (nanjo vplivajo tresljaji)</li><li>■ premikanje je obstajalo, toda opazovalec ga ni prepoznal (premikanje za steno, premikanje majhnega predmeta čisto v bližini svetilke, itd.)</li></ul>	<ul style="list-style-type: none"><li>■ ohišje trdno namontirati</li><li>■ preveriti področje</li></ul>
Senzor-svetilka se kljub gibanju ne vključi	<ul style="list-style-type: none"><li>■ hitra premikanja so potisnjena na minimalne motnje ali pa je področje zaznavanja na premalo nastavljen</li></ul>	<ul style="list-style-type: none"><li>■ preveriti področje</li></ul>

# HR - Uputa za montažu

## Poštovani kupče,

zahvaljujemo na Vašem povjerenju koje ste nam iskazali kupnjom nove senzorske svjetiljke STEINEL. Odlučili ste se za proizvod visoke kvalitete koji je proizveden, ispitan i zapakiran s velikom pažnjom.

Molimo Vas da se prije njegovog instaliranja upoznate s ovim uputama za montažu. Naime, samo stručna instalacija i puštanje u pogon jamči dug i pouzdan rad bez smetnji.

Želimo Vam puno zadovoljstva s Vašom novom STEINEL senzorskom svjetiljkom.

## Princip rada

Senzorska svjetiljka je aktivan dojavnik pokreta. Integrirani VF-senzor odašalje visokofrekventne elektromagnetske valove (5,8 GHz) i prima njihov eho. Kod najmanjeg pokreta u obuhvatnom području svjetiljke, senzor registrira promjenu eha. Mikroprocesor zatim aktivira naredbu za uključenje „Uključiti svjetlo“. Moguće je zamjećivanje kroz vrata, prozorska stakla ili tanke zidove.

### Obuhvatna područja kod stropne montaže:

- 1) Minimalni domet (Ø 1 m)\*
- 2) Maksimalni domet (Ø 8 m)\*

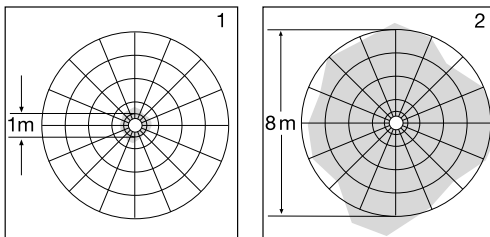

### Obuhvatno područje kod zidne montaže:

- 3) Minimalni domet (Ø 1 m)\*
- 4) Maksimalni domet (Ø 8 m)\*

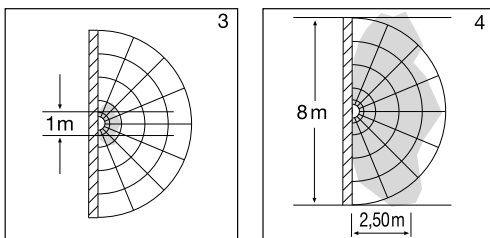

**Važno:** Najsigurnije zamjećivanje pokreta postićete ako se krećete u smjeru montirane svjetiljke.

### Napomena:

Visokofrekvencijska snaga HF-senzora iznosi oko 1 mW – to je samo tisućiti dio snage odašiljača mobitela ili mikrovalne pećnice.

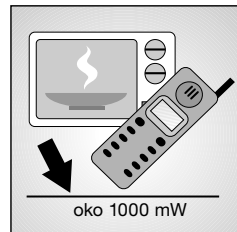
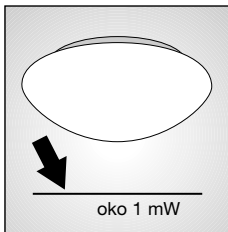

## Opis uređaja

- 1 Kućište
- 2 Podešavanje dometa (Ø 1 – 8 m)\*
- 3 Podešavanje vremena (5 sek. – 15 min.)
- 4 Podešavanje svjetlosnog praga (2 – 2000 luksa)
- 5 VF-senzor
- 6 Staklo svjetiljke
- 7 Kvačice za držanje stakla (mogu se čvrsto pričvrstiti vijcima)
- 8 Opružne kvačice
- 9 Distanca za nadžbukni dovod
- 10 Zaštitni limovi (nema kod modela RS 16, RS 16-2, RS 16-3, RS 15 L)
- 11 Opružni prsten za podešavanje četvrtastih stakala
- 12 Vijak za osiguranje stakla (opcija)

## ! Sigurnosne upute

- Prije ikakvih radova na uređaju prekinite napajanje naponom!
- Kod montaže električni vod koji treba priključiti ne smije biti pod naponom. Pritom se kao prvo mora isključiti struja i pomoću ispitivača napona provjeriti beznaponsko stanje.
- Kod instalacije uređaja radi se s mrežnim naponom. Zbog toga je treba obaviti stručnjak u skladu s državnim propisima o instalacijama i uvjetima priključivanja. (DE: VDE 0100, AT: ÖVE / ÖNORM E8001-1, CH: SEV 1000)

\* Ø 3 – 8 m (RS 15 L, RS 16/16-2/16-3 L)

## Instalacija

**Važno:** Kod montaže senzorske svjetiljke treba pripaziti na to da bude fiksno pričvršćena na podlogu, bez mogućnosti vibriranja.

**Priključivanje na prigušivač svjetlosti dovodi do oštećenja senzorske svjetiljke.**

### Montaža:

Prije zidne ili stropne montaže tipa RS 21 L treba kao prvo montirati sve kvačice za držanje stakla i namjestiti stakla (vidi crtež na stranici 3).

1. Kućište ① držite uz zid/strop i označite rupice za bušenje. Pri tome pripazite na vodove u zidu/stropu.
2. Izbušite rupe, stavite tiple (Ø 6 mm).
3. Umetnite brtvene čepove za mrežni vod i potisnite ih.
4. Provedite kabel mrežnog voda.
5. Navrnite ① kućište.
6. Priključivanje mrežnog voda (v. sl.). Mrežni vod se sastoji od trožilnog kabela:  
**L** = Faza (većinom crna, smeđa ili siva)  
**N** = Nulti vodič (većinom plavi)  
**PE** = Zaštitni vodič (zeleno/žuti)

U slučaju sumnje morate identificirati kabel pomoću ispitivača napona; na kraju opet uspostavite beznaponsko stanje. Faza (**L**) i nulti vodič (**N**) priključuju se na stezaljku lusteru.

**Važno:** Zamjena priključaka u uređaju ili Vašem ormaricu za osigurače kasnije uzrokuju kratki spoj. U tom slučaju još jednom se mora identificirati i ponovno spojiti pojedini kabel. Naravno, u mrežnomvodu može biti instalirana mrežna sklopka za uključivanje i isključivanje.

7. Podesite funkcije ②, ③, ④.

8. Natakните staklo svjetiljke i osigurajte ga okretanjem ili pomoću opružnih kvačica (RS 21 L).

### Zidna montaža Nadžbukni mrežni vod ⑨

Zidna montaža kod nadžbuknog mrežnog voda, može se obaviti prema prikazu na stranici 7.

### Priključivanje dodatnih potrošača:

Na senzorsku svjetiljku može se priključiti dodatni potrošač (npr. ventilator za kupaonicu/WC) kojega uključuje elektronika. Vodič koji napaja potrošač strujom pričvršćuje se u stezaljku označenom s **L'**. Prethodno morate klijestima ukloniti zaštitnu kapu. Osim toga žice kabela moraju imati izolaciju otpornu na toplinu. Neutralni (**N**) kao i eventualno zaštitni vodič (**PE**) vode se dalje od razvodne kutije. (v. el.shemu, stranica 4)

## Tehnički podaci

Snaga:	RS 10/10-x/13/21 L: maks. 60 W/E 27 RS 14 L: maks. 60 W/E 27 RS 15/16/16-x L: maks. 60 W/E 27 RS 100/103 L: maks. 60 W/E 27 RS 104 - 110 L: maks. 2 x 30 W/G 9 dodatno maks. 800 VA (omsko opterećenje, npr. žarulja) dodatno maks. 100 VA (npr. ventilator u kupaonici/WC-u)
Mrežni priključak:	230 – 240 V, 50 Hz
Mjesto korištenja:	u unutrašnjem prostoru objekata, zidna/stropna montaža
VF-tehnika:	5,8 GHz CW-radar, ISM frekventni pojas
Snaga emitiranja:	oko 1 mW
Obuhvaćanje:	360°, 160° kut otvora event.kroz staklo, drvo i zidove od lake konstrukcije
Domet:	Ø 1 – 8 m, kontinuirano podesiv Ø 3 – 8 m (RS 15 L, RS 16/16-2/16-3 L)
Podešavanje vremena:	5 sek. do 15 min.
Podešavanje svjetlosnog praga:	2 – 2000 luksa
Vrsta zaštite:	IP 44 (IP 20 RS 21 L)
Klasa zaštite:	II
Vlastita potrošnja:	oko 0,9 W

Kad je kućište ① montirano i izvršen mrežni priključak, senzorska svjetiljka se može pustiti u pogon. Uključivanja svjetiljke pomoću sklopke, nakon isteka faze ispitivanja od 10 sek. ona se isključi i zatim je aktivna za senzorski rad. Nije potrebno ponovno pritisnuti sklopku.

### Podešavanje dometa (osjetljivost)

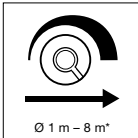

Pod pojmom domet misli se na promjer otprilike kružnog oblika na tlu koji kod montaže u visinu od 2,5 m nastaje kao područje zamjećivanja.

Podešavanje dometa ② na lijevom graničniku znači minimalni domet (oko Ø 1 m)\*, desni graničnik znači

maksimalni domet (oko Ø 8 m)\*. (Kod isporuke svjetiljka je tvornički podešena na maksimalni domet.)

### Podešavanje vremena (kašnjenje isključivanja)

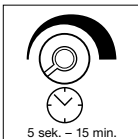

Željeno trajanje svjetla može se kontinuirano podešavati od oko 5 sek. (regulator podešavanja ③ na lijevom graničniku) do maks. 15 min. (regulator podešavanja ③ na desnom graničniku). (Kod isporuke svjetiljka je tvornički podešena na najkraće vrijeme.)

Svakim prepoznatim pokretom sat se prije isteka tog vremena ponovno pokreće. Kod podešavanja područje zamjećivanja i testiranja funkcije preporučuje se podesiti najkraće vrijeme.

**Napomena:** Nakon svakog postupka isključivanja svjetiljke prekida se ponovno prepoznavanje pokreta za oko 1 sekundu. Tek nakon isteka tog vremena svjetiljka ponovno može uključiti svjetlo kod pokreta.

### Podešavanje svjetlosnog praga (prag reagiranja)

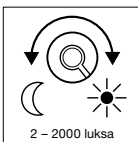

Željeni prag reagiranja svjetiljke može se kontinuirano podešavati od oko 2 luksa do 2000 luksa. Regulator podešavanja ④ na lijevom graničniku znači prigušivanje svjetla od oko 2 luksa. Regulator podešavanja ④ na desnom graničniku znači pogon kod

danjeg svjetla od oko 2000 luksa. (Kod isporuke uređaj je tvornički podešen na dnevno svjetlo.) Kod podešavanja područje zamjećivanja i za testiranje funkcija kod danjeg svjetla regulator podešavanja mora biti na desnom graničniku.

STEINEL Vertrieb GmbH ovime izjavljuje da je radijska oprema tipa RS u skladu s Direktivom 2014/53/EU. Cjeloviti tekst EU izjave o sukladnosti dostupan je na sljedećoj internetskoj adresi: [www.steinell.de](http://www.steinell.de)

## Zbrinjavanje

Električne uređaje, pribor i ambalažu treba zbrinuti na ekološki način odvozom na reciklažu.



Ne bacajte električne uređaje u kućni otpad!

### Samo za zemlje EU:

Prema važećim europskim direktivama za stare električne i elektroničke uređaje i njihovoj implementaciji u nacionalno pravo, električni uređaji koji se više ne mogu koristiti moraju se posebno sakupiti i zbrinuti na ekološki način odvozom na reciklažu.

## Jamstvo proizvođača

Ovaj STEINEL-ov proizvod izrađen je s velikom pažnjom, njegova funkcionalnost i sigurnost provjerene su u skladu s važećim propisima i na kraju je podvrgnut kontroli uzorka. STEINEL preuzima jamstvo za besprijekornu kakvoću i funkcionalnost. Jamstveni rok iznosi 36 mjeseci a započinje s danom prodaje potrošaču. Uklanjamo nedostatke koji nastaju zbog greške na materijalu ili tijekom proizvodnje, jamstvo se realizira popravkom ili zamjenom dijelova s greškom po našem izboru. Ne preuzimamo jamstvo za oštećenja na potrošnim dijelovima kao i za štete i nedostatke nastale zbog nestručnog rukovanja ili održavanja. Posljedične štete na drugim predmetima su isključene. Jamstvo se priznaje samo ako nerastavljeni, dobro zapakiran uređaj pošaljete zajedno s računom, (datum kupnje i pečat trgovine), nadležnoj servisnoj službi.

### Servisna služba:

Nakon isteka jamstvenog roka ili kad se utvrdi nedostatak bez jamstva, popravak će se izvršiti u tvornici. Molimo da dobro zapakiran proizvod pošaljete najbližoj servisnoj službi.

**3** GODINE  
PROIZVOĐAČA  
JAMSTVA

## Smetnje u pogonu

Smetnja	Uzrok	Pomoć
Senzorska svjetiljka bez napona	<ul style="list-style-type: none"><li>■ neispravan osigurač, nije uključena, prekinut je vod</li><li>■ kratki spoj u mrežnomvodu</li><li>■ event. postojeći mrežni utikač je isključen</li></ul>	<ul style="list-style-type: none"><li>■ staviti novi osigurač, uključiti mrežnu sklopku, provjeriti vod ispitivačem napona</li><li>■ provjeriti priključke</li><li>■ uključiti mrežnu sklopku</li></ul>
Senzorska svjetiljka se ne uključuje	<ul style="list-style-type: none"><li>■ pogrešno odabrana podešenost svjetlosnog praga</li><li>■ neispravna žarulja</li><li>■ mrežna sklopka ISKLJUČENA</li><li>■ neispravan osigurač</li></ul>	<ul style="list-style-type: none"><li>■ ponovno podesiti</li><li>■ zamijeniti žarulju</li><li>■ uključiti</li><li>■ staviti novi osigurač, event. provjeriti priključak</li></ul>
Senzorska svjetiljka se ne isključuje	<ul style="list-style-type: none"><li>■ neprekidno kretanje u području zamjećivan</li></ul>	<ul style="list-style-type: none"><li>■ kontrolirati područje</li></ul>
Senzorska svjetiljka uključuje se bez prepoznatljivog pokreta	<ul style="list-style-type: none"><li>■ kod montaže svjetiljke došlo je do tresenja</li><li>■ pokret se događa ali ga promatrač ne prepoznaje (pokret iza zida, pokret malog objekta u neposrednoj blizini svjetiljke itd.)</li></ul>	<ul style="list-style-type: none"><li>■ čvrsto montirati kućište</li><li>■ kontrolirati područje</li></ul>
Senzorska svjetiljka se unatoč pokretu ne uključuje	<ul style="list-style-type: none"><li>■ brzi pokreti se prigušuju do minimiziranja smetnji ili je podešeno premalo područje zamjećivanja</li></ul>	<ul style="list-style-type: none"><li>■ kontrolirati područje</li></ul>

# EE - Montaažijuhend

## Väga austatud klient!

Suur tänu usalduse eest, mida te osutasite meile oma uut STEINEL-sensorlambi ostes. Te osustasite kõrgeväärtusliku kvaliteettoote kasuks, mis on valmistatud, testitud ja pakitud suurima hoolega.

Palun tutvuge enne paigaldamist käesoleva montaažijuhendiga. Sest ainult asjakohane paigaldus ja kasutuselevõtt tagab pika, usaldusväärse ning häireteta töö.

Soovime teile palju rõõmu teie uuest STEINEL-sensorlambist.

## Põhimõte

Sensorlamp on aktiivne liikumise registreerija. Integreeritud HF-sensor saadab kõrgsageduslikke elektromagnetlaineid (5,8 GHz) ning võtab vastu nende kaja. Väikseimagi liikumise puhul lambi mõjupiirkonnas registreerib sensor kaja muutused. Mikroprotsessor käivitab lülituskäsu „Valgus sisse lülitada“. Toimib ka läbi uste, klaaside või õhukeste seinte.

### Mõjupiirkond lakke monteerimisel

- 1) Minimaalne tegevusraadius (Ø 1 m)\*
- 2) Maksimalne tegevusraadius (Ø 8 m)\*

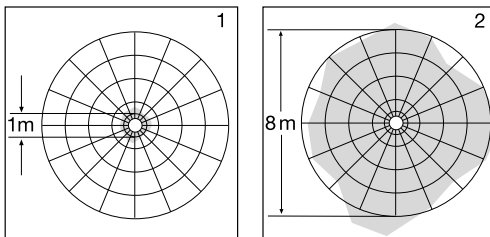

### Mõjupiirkond seinale monteerimisel

- 3) Minimaalne tegevusraadius (Ø 1 m)\*
- 4) Maksimalne tegevusraadius (Ø 8 m)\*

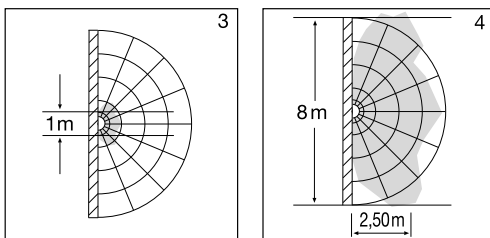

**Tähtis!** Lamp reageerib kõige paremini lambi suunas toimuvale liikumisele.

### Märkus.

HF-anduri kõrgsageduse väljundvõimsus on umb. 1 MW – see on ainult üks tuhandik mobiiltelefoni või mikrolaineahju saatevõimsusest.

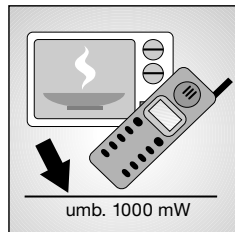
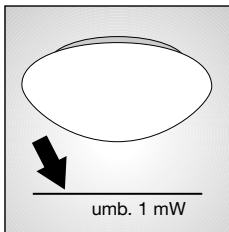

## Seadme kirjeldus

- 1 Korpus
- 2 Tegevusraadiuse seadmine (Ø 1 – 8 m)\*
- 3 Kellaaja seadmine (5 sek – 15 min)
- 4 Hämarusreguleerimine (2 – 2000 lux)
- 5 HF-sensor
- 6 Lambikuppel
- 7 Klaasi kinnitusklambrid (kõvasti kinnikruvitavad)
- 8 Vedruklamber
- 9 Distsantsihoidja krohvipealsetele juhtmetele
- 10 Varjeplekid (RS 16, RS 16-2, RS 16-3, RS 15 L puhul puuduvad)
- 11 Vedrurõngas kandiliste klaaside sobitamiseks
- 12 Klaasi kinnituskrugi (lisavarustus)

## Ohutusjuhised

- Enne kõigi tööde teostamist seadme juures tuleb toitepinge katkestada!
- Montaaži ajal peab ühendatav elektrijuhe olema pingevaba. Sellepärast tuleb kõigepealt elektrivool välja lülitada ja kontrollida pingetestri abil, et juhe oleks pingevaba.
- Anduriga valgusti paigaldamisel on tegemist tööga vooluvõrgus, mida peab teostama spetsialist vastavalt riigis kehtivatele paigalduseeskirjadele ja ühendamistingimustele. (DE: VDE 0100, AT: ÖVE / ÖNORM E8001-1, CH: SEV 1000)

\* Ø 3 – 8 m (RS 15 L, RS 16/16-2/16-3 L)



## Paigaldamine

**Tähtis!** Paigaldatud sensorlamp ei tohi liikuda.

**Hämardiga ühendamine kahjustab sensorlampi.**

### Paigaldamine

Enne RS 21 L seinale või lakke paigaldamist tuleb kõigepealt paigaldada klaasi kinnitusklambrid ning justeerida klaasid (vt joonis lk 3).

1. Asetage korpus ① seinale/lakke ja märkige puurimiskohad. Seejuures pidage silmas juhtmete kulgu seinas/laes.
2. Puurida augud, panna tüüblid (Ø 6 mm).
3. Võrgu juurdejuhtimiseks panna peale tihendkorgid ja lükata need sisse.
4. Juhtige võrgutoitejuhe läbi.
5. Kruvida kinni korpus ①.
6. Ühendamine võrgujuhtmega (vt joonis). Võrgujuhe koosneb 3-soonelisest kaablist:

**L** = faasijuht (enamasti must, pruun või hall)

**N** = nullijuht (enamasti sinine)

**PE** = kaitsejuht (roheline/kollane)

Kahtluse korral identifitseerige kaablid pingetestriga; seejärel lülitage jälle pinge välja. Faasijuht (**L**) ja nullijuht (**N**) ühendada klemmiga.

**Tähtis!** Ühenduste segiajamisel tekib hiljem seadmel või teie kaitsekilbis lühiühendus. Niisugusel juhul identifitseerige üksikud kaablid veel kord ning ühendage uuesti. Võrgujuhtmele võib installeerida ka võrgulüliti sisse- ja väljalülitamiseks.

7. Teostada funktsioonide seadistused ②, ③, ④.
8. Paigaldada lambikuppel ja kinnitada see kas keerates või vedruklaambriga (RS 21 L).

### Paigaldamine seinapinnale – võrgutoitejuhtme ühendamine ⑨

Seinale paigalduse saab pindpaigaldatava võrgutoitejuhtme korral teha vastavalt leheküljel 7 olevale kirjeldusele.

### Lisatarbija ühendamine

Andurvalgustiga on võimalik ühendada täiendav elektrooniliselt lülitatav voolutarbija (nt vannitoa/tualeti ventilaator). Pingestatud juht voolutarbijasse tuleb kruvida **L**'-tähega tähistatud klemmi külge. Eelnevalt eemaldada tangidega kaitsekate. Kaablitel peab olema soojuskindel juhtmesoone isolatsioon. Neutraaljuht (**N**), ning vajaduse korral kaitsejuht (**PE**) juhitakse üle harukarbi edasi. (vt ühendusskeemi leheküljel 4.

## Tehnilised andmed

Võimsus:	RS 10/10-x/13/21 L: max 60 W/E 27 RS 14 L: max 60 W/E 27 RS 15/16/16-x L: max 60 W/E 27 RS 100/103 L: max 60 W/E 27 RS 104 - 110 L: max 2 x 30 W/G 9 lisaks max 800 VA (oomiline koormus, nt hõõglamp) lisaks max 100 VA (nt vannitoa-/WC-ventilaator)
Võrguühendus:	230 – 240 V, 50 Hz
Paigaldamiskoht:	hoonete sisepiirkond, monteerimine seinale/lakke
HF-tehnika:	5,8 GHz CW-radar, ISM riba
Kiirusvõimsus:	umb. 1 mW
Mõjupiirkond:	360°, 160° avanurk, ka läbi klaasi, puidu ja kergmaterjalidest seinte
Tegevusraadius:	Ø 1 – 8 m, astmeteta seadistatav Ø 3 – 8 m (RS 15 L, RS 16/16-2/16-3 L)
Kellaaja seadmine:	5 sek kuni 15 min
Hämarusreguleerimine:	2 – 2000 lux
Kaitseliik:	IP 44 (IP 20 RS 21 L)
Kaitseklass:	II
Omatarbimine:	umb. 0,9 W

## Funktsioonid

Kui korpus ① on paigaldatud ja võrguühendus teostatud, on sensorlamp kasutuseks valmis. Valgusti käsitsi kasutuselevõtul valguslülitil abil lülitub see mõõtefaasi ajaks 10 sek. pärast välja ning on seejärel aktiivne anduri tööks. Valguslülitit ei ole vaja uuesti vajutada.

### Tegevusraadiuse seadmine (tundlikkus)

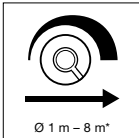

Mõistega tegevusraadius peetakse silmas umbes ringikujulist diameetrit, mis tekib maapinnal, kui lamp asetatakse maast 2,5 m kõrgusele.

Mõjupiirkonna seadmine ② nupu keeramine vasakule lõpuni – minimaalne mõjupiirkond (umb. Ø 1 m)\*, nupu keeramine paremale lõpuni – maksimaalne mõjupiirkond (umb. Ø 8 m)\*. (Tehases on lamp seatud maksi-maalse mõjupiirkonna peale.)

### Kellaaja seadmine (viivitusega väljalülitumine)

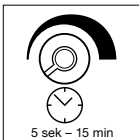

Lambi soovitatavat põlemise kestust saab astmeteta seadistada umb. 5 sek (seadistusnupp ③ keerata vasakule lõppu) kuni max 15 min (seadistusnupp ③ keerata paremale lõppu). (Tehases on lamp seatud lühima aja peale.) Iga liikumise tuvastamisel enne selle aja lõppu käivitub kell uuesti.

Mõjupiirkonna seadmisel ning töökorras oleku testimisel on soovitatav valida lühim aeg.

**Märkus.** Lambi väljalülitumisel katkeb uue liikumise registreerimine umb. 1 sekundiks. Alles pärast selle aja möödumist süttib lamp liikumise korral uuesti põlema.

### Hämarusreguleerimine (reageerimislävi)

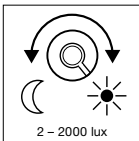

Lambi soovitud reageerimisläve saab astmeteta seadistada vahemikus umb. 2 – 2000 lux. Seadistusnupu ④ vasakule lõpuni keeramine tähendab hämarusrežiimi umb. 2 lux.

Seadistusnupu ④ paremale lõppu keeramine tähendab päevavalgus-režiimile umb. 2000 lux. (Tehases on lamp seadistatud päevavalgusrežiimile.) Mõjupiirkonna seadmisel ja töökorras oleku kontrollimisel päevavalges peab seadistusnupp olema keeratud paremale lõppu.

## CE vastavusavaldus

Käesolevaga deklareerib STEINEL Vertrieb GmbH, et käesolev raadioseadme tüüp RS vastab direktiivi 2014/53/EL nõuetele. ELi vastavusdeklaratsiooni täielik tekst on kättesaadav järgmisel internetiaadressil: [www.steinell.de](http://www.steinell.de)

## Utiliseerimine

Elektriseadmed, lisatarvikud ja pakendid tuleb suunata keskkonnateadlikku taaskasutusse.



Ärge visake elektriseadmeid olmejäätmete hulka!

### Ainult ELi riikidele:

Vastavalt vanu elektri- ja elektroonikaseadmeid puudutavale kehtivale Euroopa määrusele ja selle rakendamisele rahvusvahelises õiguses tuleb kasutuskõlbmatud elektriseadmed koguda eraldi ning suunata keskkonnateadlikku taaskasutusse.

\* Ø 3 – 8 m (RS 15 L, RS 16/16-2/16-3 L)

## Tootja garantii

KÄESOLEV STEINEL-toode on valmistatud suurima hoolega, kontrollitud töökindluse ja ohutuse osas kehivate eeskirjade järgi ning läbinud pistelise kontrolli. STEINEL annab garantii toote laitmatu kvaliteedi ja töökorras oleku kohta. Garantiiäeg on 36 kuud ja algab tarbijale toote ostmise päevast. Me kõrvaldame puudused, mis põhinevad materjali- või tootmisvigadel. Garantiitööde puhul puudulik osa kas remonditakse või vahetatakse välja. Valiku teostame meie. Garantii ei kehti kuluvate osade, puuduste ja kahju kohta, mis on tekkinud oskamatu käsitlemise või oskamatu hoolduse tagajärjel. Kaugemaleulatuvad jätkukahjud võõraste esemete suhtes on välistatud.

Garantiiremonti tehakse ainult siis, kui lahtivõtmata seade saadetakse koos vea lühikirjelduse, kassatšeki või arvega (ostmise kuupäev ja kaupluse tempel) ja korralikult pakituna vastavasse teeninduspunkti.

## Remonttööde teenus:

pärast garantiiaja möödumist või puu-duste korral, mille kohta garantii ei kehti, remondib seadme meie tehase teeninduspunkt. Palun saata toode korralikult pakituna lähimasse teeninduspunkti.

**3** AASTAT  
TOOTJA  
GARANTIID

## Häired seadme töös

Rike	Põhjus	Abi
Sensordlambil puudub toitepinge	<ul style="list-style-type: none"><li>■ Maja kaitse defektne, sisse lülitamata, juhe katkenud</li><li>■ Lühiühendus võrgujuhtmes</li><li>■ Võrgulüliti on väljas (kui on olemas)</li></ul>	<ul style="list-style-type: none"><li>■ Vahetada maja kaitse, võrgulüliti sisse lülitada, kontrollida juhet pingetestriga</li><li>■ Kontrollida ühendusi</li><li>■ Lülitada võrgulüliti sisse</li></ul>
Sensordlamp ei lülitu sisse	<ul style="list-style-type: none"><li>■ Hämarusseade valesti valitud</li><li>■ Hõõglamp defektne</li><li>■ Võrgulüliti VÄLJAS</li><li>■ Maja kaitse defektne</li></ul>	<ul style="list-style-type: none"><li>■ Seadistada uuesti</li><li>■ Vahetada välja hõõglamp</li><li>■ Lülitada sisse</li><li>■ Vahetada maja kaitse, või kontrollida ühendust</li></ul>
Sensordlamp ei lülitu välja	<ul style="list-style-type: none"><li>■ Pidev liikumine mõjupiirkonnas</li></ul>	<ul style="list-style-type: none"><li>■ Kontrollida piirkonda</li></ul>
Sensordlamp lülitub liikumist tuvastamata sisse	<ul style="list-style-type: none"><li>■ Valgusti ei ole paigaldatud vibratsioonivabalt paigaldatud (liigub)</li><li>■ Liikumine toimus, kuid vaateleja ei tuvastanud seda (liikumine seina taga, väikese objekti liikumine lambi lähedal jne)</li></ul>	<ul style="list-style-type: none"><li>■ Paigaldada korpus korrapäraselt</li><li>■ Kontrollida piirkonda</li></ul>
Sensordlamp ei lülitu vaatamata liikumisele sisse	<ul style="list-style-type: none"><li>■ Kiire liikumise eiramine häirete minimeerimiseks või mõjupiirkond on liiga väike</li></ul>	<ul style="list-style-type: none"><li>■ Kontrollida piirkonda</li></ul>

# LT - Montavimo instrukcija

## Gerb. Kliente,

dėkojame, kad parodėte pasitikėjimą ir nusipirkote naująją STEINEL lempą su judesio jutikliu. Jūs įsigijote aukštos kokybės produktą, kuris pagamintas, išbandytas ir supakuotas ypač kruopščiai.

Prieš prijungdami prietaisą susipažinkite su šia montavimo instrukcija. Nes tik taisyklingai prijungtą ir tinkamai pradėtą naudoti prietaisą galėsite eksploatuoti ilgai, patikimai ir be gedimų.

Linkime malonių akimirkių naudojantis savo naująją STEINEL lempą su judesio jutikliu.

## Veikimo principas

Ši lempa - tai aktyvus judesio jutiklis. Įmontuotas HF judesio jutiklis siunčia aukšto dažnio elektromagnetines bangas (5,8 GHz) ir priima jų aidą. Esant mažiausiam judesiu lempos veikimo zonoje jutiklis fiksuoja aido pokytį. Tada mikroprocesorius duoda komandą "jungti šviesą". Jutiklis gali suveikti per duris, stiklinius langus arba plonas sienas.

### Veikimo zona, kai lempa montuojama ant lubų:

- 1) minimalus veikimo nuotolis (Ø 1 m)\*
- 2) maksimalus veikimo nuotolis (Ø 8 m)\*

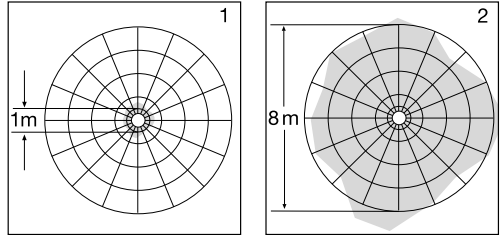

### Veikimo zona, kai lempa montuojama ant sienos:

- 3) minimalus veikimo nuotolis (Ø 1 m)\*
- 4) maksimalus veikimo nuotolis (Ø 8 m)\*

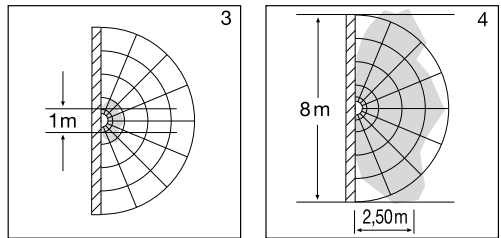

**Svarbu:** judesys geriausiai fiksuojamas, kai judama pritvirtintos lempos link.

## Nurodymas

Aukštadažnio judesio jutiklio galingumas yra apie 1 mW – tai sudaro tik vieną tūkstantąją mobilaus telefono arba mikrobanginės krosnelės galingumo.

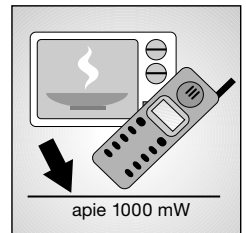
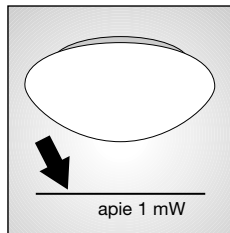

## Prietaiso aprašymas

- 1 Korpusas
- 2 Veikimo nuotolio reguliatorius (Ø 1 – 8 m)\*
- 3 Laiko reguliatorius (5 s – 15 min)
- 4 Suteimimo reguliatorius (2 – 2000 liuksų)
- 5 HF jutiklis
- 6 Lempos stiklas
- 7 Stiklo laikikliai (tvirtai priveržiami)
- 8 Spyruoklinis laikiklis
- 9 Tarpiklis tvirtinti ant tinko
- 10 Dengiamosios užsklandos (nėra RS 16, RS 16-2, RS 16-3, RS 15 L)
- 11 Spyruoklinis žiedas kamputiems stiklo gaubtams nustatyti
- 12 Gaubto tvirtinimo varžtas (pasirinktinis)

## ⚠ Saugos reikalavimai

- Prieš dirbdami su prietaisu, atjunkite elektros srovę!
- Montuojant prietaisą prijungiamuoju elektros kabeliu neturi tekėti elektros srovė. Todėl pirmiausiai išjunkite elektros srovę ir įtampos indikatoriumi patikrinkite, ar prietaise tikrai nėra įtampos.
- Sensorinis žibintas jungiamas prie elektros tinklo. Todėl jį turi prijungti specialistas, vadovaudamasis šalyje galiojančiomis instaliacijos normomis ir jungimo taisyklėmis. (DE: VDE 0100, AT: ÖVE / ÖNORM E8001-1, CH: SEV 1000)

\* Ø 3 – 8 m (RS 15 L, RS 16/16-2/16-3 L)

## Prijungimas

**Svarbu!** Pritvirtinti šviestuvą taip, kad jis neklibėtų.

**Prietaisas suges, jei prijungsite prie apšvietimo reguliatoriaus.**

### Montavimo eiga

Prieš montuojant RS 21 L ant sienos arba lubų pirmiausia reikia pritvirtinti stiklinio gaubto laikiklius ir juos sureguliuoti pagal stiklinį gaubtą (žr. pav. p. 3).

1. Korpusą ① pridėkite prie sienos / lubų ir pasižymėkite skylių gręžimo vietas. Atkreipkite dėmesį į vietą sienoje / lubose, kur išvesti elektros kabeliai.
2. Išgręžkite skylės, įstatykite kaiščius (Ø 6 mm).
3. Įstatyti guminius sandarinimo tarpiklius ir juos pradurti.
4. Prakiškite įvado kabelį.
5. Prisukite korpusą ①.
6. Prijunkite elektros kabelius (žr. pav.). Elektros kabelį sudaro trys gyslos:  
**L** = fazė (dažniausiai juoda, ruda arba pilka)  
**N** = nulinis laidas (paprastai mėlynas)  
**PE** = įžeminimo laidas (žalias arba geltonas)

Jei kyla abejonų, kabelius galite atpažinti įtampos indikatoriumi; patikrinę laidus, vėl atjunkite srovę. Fazę (**L**) ir nulinį laidą (**N**) junkite prie šviestuvo gnybto.

**Svarbu!** Supainiojus laidus prietaise arba saugiklių dėžutėje įvyks trumpasis jungimas. Tokiu atveju reikia dar kartą identifikuoti atskirus kabelius ir prijungti iš naujo. Be abejoj, prie elektros kabelio galima prijungti įjungimo/išjungimo jungiklį.

7. Nustatykite funkcijas ②, ③, ④.
8. Uždėkite lempos stiklą ir pritvirtinkite arba sukdami, arba naudodamiesi spyruokliniais laikikliais (RS 21 L).

### Virštinkinio tinklo įvado montavimas ant sienos ⑨

Jeigu tinklo laidas įrengtas virštinkiniu būdu, montavimą ant sienos galima atlikti pagal paveikslėlį 7-ame puslapyje.

### Papildomo prietaiso prijungimas

Prie sensorinio šviestuvo galima prijungti papildomą vartotoją (pvz., vonios / tualetu ventilatorių), kuris būtų įjungiamas elektroniniu būdu. Vartotojo laidas, kuriuo teka srovė, jungiamas prie raide **L'** pažymėto gnybto. Prieš tai replėmis reikia nuimti apsauginį dangtelį. Be to, kabelių laidai turi būti apvynioti karščiu atsparia izoliacine medžiaga. Nulinis laidas (**N**) ir, jeigu yra, įžeminimo laidas (**PE**) iš skirstomosios dėžutės eina toliau (žr. jungimo schemą 4 psl.).

## Techniniai duomenys

Galingumas:	RS 10/10-x/13/21 L: maks. 60 W/E 27 RS 14 L: maks. 60 W/E 27 RS 15/16/16-x L: maks. 60 W/E 27 RS 100/103 L: maks. 60 W/E 27 RS 104 - 110 L: maks. 2 x 30 W/G 9 papildomai maks. 800 VA (ominė aprova, pvz., kaitrinės lempos) papildomai maks. 100 VA (pvz., vonios/tualetu ventilatorius)
Elektros tinklas:	230 – 240 V, 50 Hz
Naudojimo vieta:	pastatų viduje, montuojama ant sienų arba lubų
Aukšto dažnio technologija:	5,8 GHz, radiorelinės nepertraukiamo spinduliavimo bangos, ISM juosta
Spinduliavimo galia:	apie 1 mW
Apimtis:	360°, 160° atvirasis kampas, pvz., dėl stiklo, medžio ir lengvos konstrukcijos sienų
Veikimo nuotolis:	Ø 1 – 8 m, bepakopis reguliavimas Ø 3 – 8 m (RS 15 L, RS 16/16-2/16-3 L)
Švietimo trukmė:	nuo 5 s iki 15 min.
Prieblandos reguliavimas:	2 – 2000 lux
Apsaugos klasė:	IP 44 (IP 20 RS 21 L)
Apsaugos klasė:	II
Energijos sąnaudos (be lempučių):	apie 0,9 W

## Funkcijos

Pritvirtinus korpusą ① ir prijungus elektros kabelius galima lempą įjungti. Rankiniu būdu įjungiant šviestuvą jungikliu, šis po 10 sekundžių išsijungia matavimui ir po to įsijungia sensoriniu režimu. Dar kartą įjungti jungikliu nebereikia.

### Veikimo nuotolio reguliavimas (jautrumas)

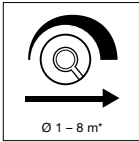

Veikimo nuotolis - tai maždaug rato formos zona, kurioje judesį fiksuoja jutiklis, jei sumontuojamas 2,5 m aukštyje. Kairioji veikimo nuotolio reguliatoriaus ② padėtis reiškia minimalų veikimo nuotolį (apie Ø 1 m)\*, dešinioji – maksimalų veikimo

nuotolį (apie Ø 8 m)\* (gamykloje nustatytas maksimalus veikimo nuotolis).

### Laiko reguliavimas (išsijungimo delsa)

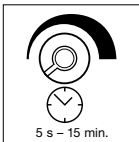

Pageidaujamą lempos degimo trukmę galima reguliuoti be pakopų nuo apie 5 s (regulatoriaus ③ kairioji padėtis) iki maks. 15 min. (regulatoriaus ③ dešinioji padėtis) (gamykloje nustatytas trumpiausias laikas). Jei prieš pasibaigiant šiam laikui jutiklis užfiksuoja judesį, laikmatis nustatytą trukmę pradeda skaičiuoti iš naujo. Reguluojant veikimo nuotolį ir atliekant funkcijų testą rekomenduojama nustatyti mažiausią trukmę.

Reguluojant veikimo nuotolį ir atliekant funkcijų testą rekomenduojama nustatyti mažiausią trukmę.

**Nurodymas** Kiekvieną kartą lempai išsijungus kitas judesys bus fiksuojamas maždaug po 1 sekundės. Tik po šio laiko prietaisas esant judesiui vėl galės įjungti šviesą.

### Sutemimo reguliavimas (įjungimo riba)

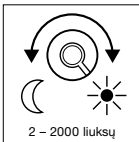

Pageidaujamą lempos įsijungimo ribą galima reguliuoti be pakopų 2 – 2000 liuksų diapazone.

Regulatoriaus ④ kairioji padėtis reiškia apie 2 liuksų sutemimą, regulatoriaus ④ dešinioji padėtis apie 2000 liuksų dienos šviesą (gamykloje

nustatytas dienos šviesos režimas). Reguluojant veikimo zoną ir atliekant funkcijų testą dienos šviesoje rekomenduojama reguliatorių pasukti į kraštinę dešiniąją padėtį.

## CE Atitikties deklaracija

AŠ, STEINEL Vertrieb GmbH, patvirtinu, kad radijo įrenginių tipas RS atitinka Direktyvą 2014/53/ES. Visas ES atitikties deklaracijos tekstas prieinamas šiuo interneto adresu: [www.steinel.de](http://www.steinel.de)

## Šalinimas

Elektros prietaisai, priedai ir pakuotės turi būti perdirbami aplinkai nekenksmingu būdu.



Neišmeskite elektros prietaisų kartu su buitinėmis atliekomis!

### Tik ES šalims

Remiantis galiojančia Europos Sąjungos Direktyva dėl elektros ir elektronikos įrangos atliekų ir jos perkėlimo į nacionalinę teisę, nebetinkami naudoti elektros prietaisai turi būti renkami atskirai ir perdirbami aplinkai nekenksmingu būdu.

\* Ø 3 – 8 m (RS 15 L, RS 16/16-2/16-3 L)

## Gamintojo garantija

Šis "STÉINEL" produktas pagamintas itin kruopščiai, pagal galiojančias normas patikrintos jo funkcijos ir saugumas bei papildomai atlikta pasirinktų prietaisų kontrolė. "STEINEL" suteikia prietaisui garantiją. Garantinis laikotarpis 36 mėnesiai. Jis prasideda nuo prietaiso pardavimo vartotojui dienos. Mes pašalinsime defektus, susijusius su medžiagų arba gamybos broku; garantiniu laikotarpiu, mūsų nuožiūra, prietaisas nemokamai remontuojamas arba keičiamos sugedusios dalys. Netaikoma garantija susidėvintiems dalims, taip pat jei prietaisas sugenda dėl netinkamo naudojimo arba netinkamos priežiūros. Nepriimame pretenzijų dėl kitiems daiktams padarytos žalos. Garantija taikoma tik tuo atveju, jei neišardytas prietaisas su trumpu gedimo aprašymu, kasos čekiu arba sąskaita (pirkimo data ir pardavėjo antspaudu), tinkamai supakuotas atsiunčiamas į atitinkamą techninės priežiūros tarnybos.

## Remontas

Prietaisą pasibaigus garantiniam laikotarpiui arba jei yra gedimų, kuriems garantija netaikoma, taisy gamyklos servisas. Prašom gerai supakuotą produktą atsiųsti į artimiausią servisą.

**3 METŲ**  
GAMINTOJŲ  
GARANTIJA

## Veikimo sutrikimai

Sutrikimas	Priežastis	Pagalba
Lempoje nėra elektros srovės	<ul style="list-style-type: none"><li>■ Perdegęs, neįjungtas saugiklis, nutrukęs kabelis</li><li>■ Trumpasis jungimas elektros kabelyje</li><li>■ Išjungtas tinklo jungiklis (jei yra)</li></ul>	<ul style="list-style-type: none"><li>■ Įdėkite naują saugiklį, įjunkite tinklo jungiklį, su įtampos indikatoriumi patikrinkite kabelį</li><li>■ Patikrinkite jungtis</li><li>■ Įjunkite tinklo jungiklį</li></ul>
Lempa neįsijungia	<ul style="list-style-type: none"><li>■ Neteisingas sutemimo nustatymas</li><li>■ Perdegusi lemputė</li><li>■ Išjungtas tinklo jungiklis</li><li>■ Perdegęs saugiklis</li></ul>	<ul style="list-style-type: none"><li>■ Sureguliuokite iš naujo</li><li>■ Pakeiskite lemputę</li><li>■ Įjunkite</li><li>■ Įdėkite naują saugiklį arba patikrinkite jungtis</li></ul>
Lempa neišsijungia	<ul style="list-style-type: none"><li>■ Nuolatinis judėjimas veikimo zonoje</li></ul>	<ul style="list-style-type: none"><li>■ Patikrinkite veikimo zonos nustatymus</li></ul>
Lempa įsijungia, nors nebuvo pažįstamo judesio	<ul style="list-style-type: none"><li>■ Šviestuvus blogai pritvirtintas</li><li>■ Judesys buvo, tačiau stebėtojas jo nepažino (judesys už sienos, judėjo mažas objektas arti lemos ir t. t.)</li></ul>	<ul style="list-style-type: none"><li>■ Tvirtai prisukite korpusą</li><li>■ Patikrinkite veikimo zonos nustatymus</li></ul>
Nors buvo judesys, lempa vis tiek neįsijungia	<ul style="list-style-type: none"><li>■ Siekiant sumažinti pašalinių trukdžių galimybę greitai judesiai nefiksuoja, arba nustatyta per maža veikimo zona</li></ul>	<ul style="list-style-type: none"><li>■ Patikrinkite veikimo zonos nustatymus</li></ul>

# LV - Montāžas instrukcija

## Cienītāis klient,

Paldies par uzticēšanos, iegādājoties jauno STEINEL sensorlampu. Jūs esiet izvēlējušies augstvērtīgu, kvalitatīvu produktu, kas ir ļoti rūpīgi izgatavots, pārbaudīts un iesaiņots.

Pirms lampas uzstādīšanas lūdzam izlasīt šo montāžas instrukciju. Jo vienīgi lietpratīga montāža un pieslēgšana elektriskās strāvas tīklam nodrošina ilgu, drošu un nevainojamu lampas darbību.

Mēs Jums novēlam daudz patīkamu mirkļu kopā ar jauno STEINEL sensorlampu.

## Darbības princips

Sensorlampa ir aktīvs kustību detektors. Iebūvētais augstfrekvences sensors raida augstas frekvences magnētiskos viļņus (5,8 GHz) un uztver viņu atstarojumu. Mazākās kustības gadījumā lampas uztveres zonā sensors fiksē izmaiņas atstarotajos viļņos. Iebūvēts mikroprocesors tad aktivizē komandu "ieslēgt gaismu". Sensors var uztvert arī kustības aiz durvīm, stikla rūtīm vai plānām sienām.

### Uztveres zonas, piestiprinot lampu pie griestiem:

- 1) minimālā sniedzamība (Ø 1 m)\*
- 2) maksimālā sniedzamība (Ø 8 m)\*

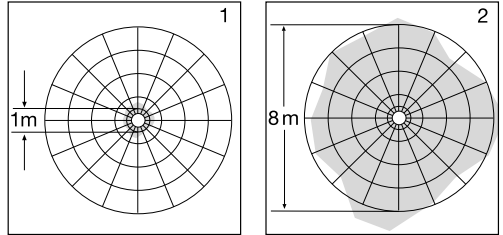

### Uztveres zonas, piestiprinot lampu pie sienas:

- 3) minimālā sniedzamība (Ø 1 m)\*
- 4) maksimālā sniedzamība (Ø 8 m)\*

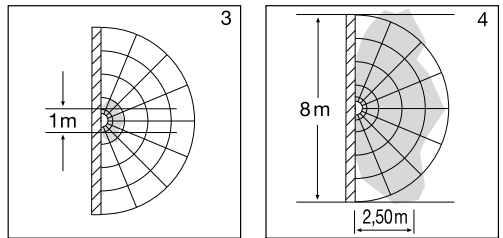

**Svarīgi:** vislabāk kustības tiek uztvertas, ja tās notiek piestiprinātās lampas virzienā.

### Norāde:

HF sensora augstfrekvences kapacitāte ir aptuveni 1 mW – tā ir tikai viena tūkstošdaļa no mobila telefona vai mikroviļņu krāsns pārraides kapacitātes.

## ⚠ Drošības noteikumi

- Pirms veikt jebkādas darbus pie ierīces, jāpārtrauc strāvas padeve tai!
- Uzstādot lampu, pievienojamajam vadam nedrīkst būt pievienota strāva. Tādēļ, pirmkārt, ir jāatslēdz elektrība un ar sprieguma mērītāju jāpārbauda, ka sprieguma vairs nav.
- Sensorgaismeķļa instalēšana ir darbs ar elektriskās strāvas tīkla spriegumu. Tādēļ tas ir jāveic speciālistam, ievērojot vietējos instalēšanas tehniskos noteikumus un pievienošanas nosacījumus.  
(DE: VDE 0100, AT: ÖVE / ÖNORM E8001-1, CH: SEV 1000)

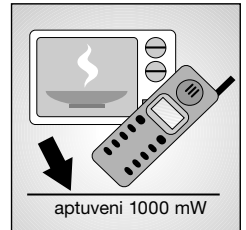
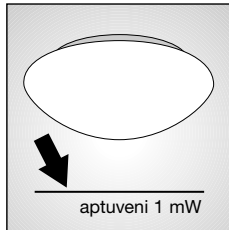

\* Ø 3 – 8 m (RS 15 L, RS 16/16-2/16-3 L)



## Instalēšana

**Svarīgi:** sensorlampu montējot, jāpievērš uzmanība tam, lai lampa būtu piestiprināta tā, lai tā neviibrētu.

**Pieslēdzot lampu apgaismojuma spilgtuma regulātoram, sensorlampu var sabojāt.**

### Montāžas secība:

Pirms piestiprināt RS 21 L pie sienas vai griestiem vispirms ir jāpiemontē kupola turētājskavas un jānoregulē kupols (skat. attēlu 3. lpp.).

1. Korpuss ① jāpieliek sienai/griestiem un jāatzīmē vietas urbumiem. Pie tam jāraugās, lai urbjot netiktu skarti sienā/griestos izvietotie elektriskie vadi.
2. Jāizurbj caurumi un jāiedzen dibelji (Ø 6 mm).
3. Jāieliek un jācaurdur strāvas pievadvada blīvēšanas uzdeva.
4. Izveriet cauri tīkla kabeli.
5. Jāpieskrūvē korpuss ①.
6. Jāpievieno strāvas pievadvads (skat. att.).  
Strāvas pievadvadam ir jābūt 3-dzīslu kabelim:  
**L** = fāze (parasti melna, brūna vai pelēka)  
**N** = nulles vads (parasti zils)  
**PE** = aizsargvads (zaļš/dzeltenš)

Ja radušās šaubas, atsevišķās kabeļa dzīslas ir jāpārbauda ar sprieguma testerī. Pēc tam kabelis ir atkal jāatvieno no strāvas tīkla.

Fāze (**L**) un nulles vads (**N**) ir jāpievieno lustras spaiļēm.

**Svarīgi:** ja strāvas pievadkabeļa dzīslu pievienojumi tiek samainīti vietām, ierīcē vai Jūsu sadales skapī vēlāk var rasties īssavienojums. Šajā gadījumā atsevišķās pievadkabeļa dzīslas ir jāpārbauda vēlreiz un jāpievieno tās no jauna. Protams, strāvas pievadvadā var ierīkot tīkla slēdzi strāvas ie- un izslēgšanai.

7. Jāiestata ②, ③, ④ funkcijas.

8. Jāuzliek lampas kupols un jānostiprina, vai nu pagriežot, vai izmantojot atsperskavas (RS 21 L).

### Montāža pie sienas Virsapmetuma pievadvads ⑨

Montāžu pie sienas, virsapmetuma pievadvada montāžas gadījumā, var veikt atbilstoši 7. lpp. attēlotajam.

### Papildus patērētāja pieslēgšana:

Sensorgaismeklim var pievienot vienu ar elektroniku ieslēdzamu papildus patērētāju (piem., vannas istabas/WC ventilatoru). Šī patērētāja strāvas pievadvads ir jāpieskrūvē ar **L'** apzīmetai spaiļei. Vispirms ar knaiblēm ir jānoņem aizsargvāciņš. Bez tam vēl kabelim ir jābūt ar siltumizturīgu dzīslu izolāciju. Neitrālais vads (**N**), kā arī iespējamais aizsargvads (**PE**) ir jāsasīlpo tālāk no sadales kārbas (skat. elektrisko savienojumu shēmu 4. lpp.).

## Tehniskie dati

Jauda:	RS 10/10-x/13/21 L: RS 14 L: RS 15/16/16-x L: RS 100/103 L: RS 104 - 110 L: papildus maks. 800 VA (omiskā slodze, piem., kvēlspuldze) papildus maks. 100 VA (piem., vannas istabas/tualetes ventilators)	maks. 60 W/E 27 maks. 60 W/E 27 maks. 60 W/E 27 maks. 60 W/E 27 maks. 2 x 30 W/G 9
Tīkla pieslēgums:	230 – 240 V, 50 Hz	
Izvietojums:	Ēku iekštelpās, montējami pie sienām/ griestiem	
Augstfrekvences tehnika:	5,8 GHz CW radars, ISM josla	
Raidjauda:	apm., 1 mW	
Uztvere:	360°, 160° atvērums leņķi, iespējams arī cauri stiklam, kokam un plānām sienām	
Sniedzamība:	Ø 1 – 8 m, ieregulējama bez starppakāpēm Ø 3 – 8 m (RS 15 L, RS 16/16-2/16-3 L)	
Laika ieregulēšana:	No 5 sek. līdz 15 min.	
Krāsas sliekšņa ieregulēšana:	2 – 2000 Lux	
Aizsardzības veids:	IP 44 (IP 20 RS 21 L)	
Aizsardzības pakāpe:	II	
Strāvas pašpatēriņš:	apm., 0,9 W	

## Funkcijas

Pēc tam, kad korpus (1) ir uzstādīts un pieslēgts elektrotīklam, sensorlampu var sākt lietot. Leslēdzot gaismekli ar apgaismojuma slēdzi, tas pēc 10 sek. izslēdzas iemēršanas fāzei un pēc tam ir aktīvs sensorveida darbībai. Apgaismojuma slēdzis otrreiz vairs nav jānospiež.

### Sniedzamības iestatīšana (jūtīgums)

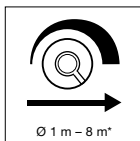

Ar sniedzamību tiek saprasts apļveida laukums uz grīdas, kas, uzstādot lampu 2,5 m augstumā, veido uztveres zonu. Sniedzamību iestata, pagriežot iestatītāju (2), pa kreisi līdz atdurei.

Pa kreisi līdz atdurei pagriezts iestatītājs (2) nozīmē minimālo sniedzamību (apm., 1 m Ø)\*. Pa labi līdz atdurei pagriezts iestatītājs (2) nozīmē maksimālo sniedzamību (apm., 8 m Ø)\*. (Rūpnīcā lampai ir iestatīta maksimālā sniedzamība).

### Laika iestatīšana (izslēgšanas aiztūre)

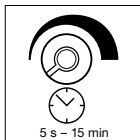

Vēlāmo lampas degšanas ilgumu var iestatīt bez starppakāpēm, sākot no apm., 5 sek. (iestatītājs (3) ir pagriezts līdz atdurei pa kreisi) līdz maks. 15 min. (iestatītājs (3) ir pagriezts līdz atdurei pa labi). (Rūpnīcā lampai ir iestatīts sākotnējais degšanas laiks). Ikvienas

kustības uztvere pirms šī laika beigām atjauno pulksteņa darbību. Lai iestatītu uztveres zonu un pārbaudītu lampas darbību, iesakām iestatīt minimālo degšanas laiku.

**Norāde:** pēc katras lampas izslēgšanās tā apmēram 1 sekundi uz kustībām nereaģē. Tikai pēc tam, uztverot kustību, lampa atkal ieslēgsies.

### Krāsas sensora iestatīšana (reakcijas sliekšnis)

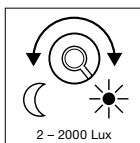

Vēlāmo lampas reakcijas sliekšni bez starppakāpēm var iestatīt no apm., 2 - 2000 luksiem. Līdz atdurei pa kreisi pagriezts iestatītājs (4) nozīmē darbību krāsā, pie apm., 2 Lux. Līdz atdurei pa labi pagriezts iestatītājs (4) nozīmē darbību dienasgaismā, pie apm.,

2000 Lux. (Rūpnīcā lampa ir iestatīta darbībai dienasgaismā). Lai iestatītu uztveres zonu un pārbaudītu lampas darbību dienasgaismā, iesakām iestatītāju (4) pagriezt līdz atdurei pa labi).

## CE atbilstības sertifikāts

Ar šo STEINEL Vertrieb GmbH deklarē, ka radioiekārta RS atbilst Direktīvai 2014/53/ES. Pilns ES atbilstības deklarācijas teksts ir pieejams šādā interneta vietnē: [www.steinell.de](http://www.steinell.de)

### Utilizācija

Elektroierīces, piederumi un iepakojumi jānodod dabai draudzīgai atkārtotai pārstrādei.



Nemetiet elektroierīces parastos atkritumos!

### Tikai ES valstīm:

Atbilstoši Eiropas vadlīnijām par vecām elektroierīcēm un elektroniskām ierīcēm, un to lietojumam nacionālās tiesībās, nefunkcējošas elektroierīces jāsavāc atsevišķi un tās jānodod dabai draudzīgai atkārtotai pārstrādei.

\* Ø 3 - 8 m (RS 15 L, RS 16/16-2/16-3 L)

## Ražotāja garantija

Šis STEINEL izstrādājums ir izgatavots ar lielu rūpību, tā darbība un drošība ir pārbaudīta saskaņā ar spēkā esošajiem priekšrakstiem un tam ir veiktas pārbaudes izlases veidā. STEINEL garantē nevainojamas īpašības un darbību. Garantijas termiņš ir 36 mēneši no iegādes dienas, kad to iegādājies gala patērētājs. Garantijas saistības paredz bojāto detaļu remontu vai nomainītu pēc ražotāja izvēles, ja bojājums radies materiāla vai ražošanas procesa dēļ. Garantijas saistības paredz bojāto detaļu remontu vai nomainītu, pēc ražotāja izvēles. Garantija neattiecas uz citiem objektiem, kuri varētu tikt bojāti lampas darbības rezultātā. Garantija ir spēkā vienīgi tad, ja ierice neizjauktā veidā, kopā ar kases čeku vai rēķinu (ar pirkšanas datumu un pārdevēja zīmogu), labi iesaiņota tiek nosūtīta attiecīgai servisa nodaļai vai arī 6 mēnešu laikā tiek nodota atpakaļ tās pārdevējam.

### Remonta serviss:

Pēc garantijas laika beigām vai gadījumos, kad garantija nav spēkā, nepieciešamo remontu veic rūpnīcas servisa dienests. Lūdzam nosūtīt kārtīgi iesaiņotu izstrādājumu tuvākajai servisa nodaļai.

**3** GADU  
RAŽOTĀJA  
GARANTĪJA

## Darbības traucējumi

Traucējums	Cēlonis	Problēmas risinājums
Sensorlampai netiek pievadīta strāva	<ul style="list-style-type: none"><li>■ Bojāts drošinātājs, lampa nav ieslēgta, bojāts strāvas pievadvads.</li><li>■ Īssavienojums strāvas pievadvadā.</li><li>■ Izslēgts tīkla slēdzis, ja tāds ir ierīkots.</li></ul>	<ul style="list-style-type: none"><li>■ Jāieliek jauns drošinātājs, jāieslēdz tīkla slēdzis, ar sprieguma testerī jāpārbauda strāvas pievadvads.</li><li>■ Jāpārbauda pievienojumi.</li><li>■ Tīkla slēdzis ir jāieslēdz.</li></ul>
Sensorlampa neieslēdzas	<ul style="list-style-type: none"><li>■ Nepareizi noregulēts krēslas sensors.</li><li>■ Izdegusi spuldze.</li><li>■ Izslēgts tīkla slēdzis.</li><li>■ Izsists drošinātājs.</li></ul>	<ul style="list-style-type: none"><li>■ Krēslas sensors ir jāieregulē no jauna.</li><li>■ Spuldze ir jānomaina.</li><li>■ Tīkla slēdzis ir jāieslēdz.</li><li>■ Jāpārbauda drošinātāji, resp., lampas pievienojums.</li></ul>
Sensorlampa neizslēdzas	<ul style="list-style-type: none"><li>■ Uztveres zonā netiek nepārtraukta kustība.</li></ul>	<ul style="list-style-type: none"><li>■ Uztveres zona ir jāpārbauda.</li></ul>
Sensorlampa ieslēdzas, kaut arī kustību uztveres zonā nav.	<ul style="list-style-type: none"><li>■ Gaismeklis ir jāmontē tā, lai tas neviļbrētu.</li><li>■ Kustība ir bijusi, bet sensors to nav atpazinis (kustība aiz sienas, tiešā lampas tuvumā kustējies mazs objekts u.c.tml.).</li></ul>	<ul style="list-style-type: none"><li>■ Lampas korpusi jāpiestiprina stingri.</li><li>■ Uztveres zona ir jāpārbauda.</li></ul>
Kaut arī kustība ir bijusi, sensorlampa nav ieslēgusies.	<ul style="list-style-type: none"><li>■ Lai samazinātu traucējumus, ātras kustības netiek uztvertas, vai arī ir uzstādīta pārāk maza uztveres zona</li></ul>	<ul style="list-style-type: none"><li>■ Uztveres zona ir jāpārbauda</li></ul>

# RU - Инструкция по монтажу

## Уважаемый покупатель!

Благодарим Вас за доверие, которое Вы выразили, купив новый сенсорный светильник марки STEINEL. Вы приобрели изделие высокого качества, изготовленное, испытанное и упакованное с большим вниманием.

Перед началом монтажа данного изделия, просим Вас внимательно ознакомиться с инструкцией по монтажу. Ведь только соблюдение инструкции по монтажу и пуску в эксплуатацию гарантирует продолжительную, надежную и безотказную работу изделия.

Желаем приятной эксплуатации нового сенсорного светильника марки STEINEL.

## Принцип действия

Сенсорный светильник - это активный датчик движения. Встроенный ВЧ-сенсор посылает высокочастотные электромагнитные волны (5,8 ГГц) и получает их эхо. При самом небольшом движении в зоне обнаружения светильника сенсор воспринимает изменения эхо. Микропроцессор дает команду переключения „Включить свет“. Возможно обнаружение через двери, оконные стекла или стены.

### Зона обнаружения при монтаже на потолке:

- 1) минимальный радиус действия ( $\varnothing 1\text{ м}$ )\*
- 2) максимальный радиус действия ( $\varnothing 8\text{ м}$ )\*

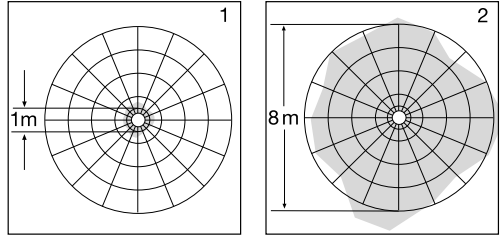

### Зона обнаружения при монтаже на стене:

- 3) минимальный радиус действия ( $\varnothing 1\text{ м}$ )\*
- 4) максимальный радиус действия ( $\varnothing 8\text{ м}$ )\*

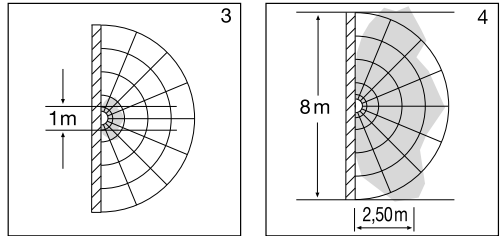

**Важно:** Самую надежную зону обнаружения Вы получаете при движении в направлении установленной лампы.

### Указание:

Мощность высокочастотного датчика составляет ок. 1 мВт - это лишь тысячная доля передаваемой мощности мобильного телефона или микроволновой печи.

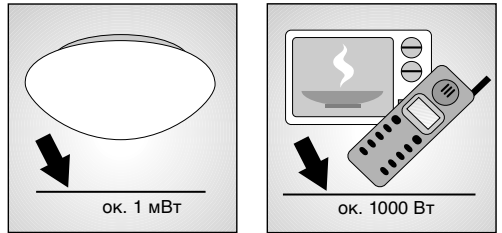

## Описание прибора

- 1 корпус
- 2 установка радиуса действия ( $\varnothing 1 - 8\text{ м}$ )\*
- 3 регулятор времени ( $\varnothing 5\text{ сек.} - 15\text{ мин.}$ )
- 4 установка сумеречного включения ( $\varnothing 2 - 2000\text{ люкс}$ )
- 5 ВЧ-сенсор
- 6 стекло лампы
- 7 зажимы для крепления стекла (привинчиваются)
- 8 пружинный зажим
- 9 распорка для открытой проводки
- 10 Экраны (не для RS 16, RS 16-2, RS 16-3, RS 15 L)
- 11 Пружинное кольцо для регулировки углового стекла
- 12 Крепежные винты для стекла (опция)

## ⚠ Указания по техбезопасности

- Перед началом любых работ, проводимых на приборе, следует отключить напряжение!
- При проведении монтажа подключаемый электропровод должен быть обесточен. Поэтому, в первую очередь, следует отключить напряжение и проверить его отсутствие с помощью индикатора напряжения.
- Монтажные работы по подключению сенсорного светильника относятся к категории работ с сетевым напряжением. Поэтому монтаж должен выполнять специалист с соблюдением указаний и условий подключения, действующих в стране использования светильника.  
(DE: VDE 0100, AT: ÖVE / ÖNORM E8001-1, CH: SEV 1000)

\*  $\varnothing 3 - 8\text{ м}$  (RS 15 L, RS 16/16-2/16-3 L)

## Монтаж

**Примечание:** При монтаже сенсорного светильника следить за тем, чтобы он крепился без вибраций.

**Подключение светильника через регулятор яркости ведет к повреждению сенсорного светильника**

**Порядок монтажа:** Перед монтажом RS 21 L на стену или потолок сначала следует установить зажимы для крепления стекла и отрегулировать положение стекла (см. чертеж на стр. 3).

1. Приложите корпус ① к стене/потолку и наметьте отверстия для сверления. При этом принимайте во внимание прохождение проводки в стене/потолке.
2. Просверлите отверстия и вставьте дюбеля (Ø 6 мм).
3. Установите уплотнитель сетевого провода, а потом протолкните.
4. Провести кабель сетевого провода.
5. Прикрутите корпус ①.
6. Подключение к сети (см. рис.). Сетевой провод состоит из 3 жил:  
**L** = фаза (обычно черного, коричневого или серого цвета)  
**N** = нулевой провод (чаще всего синий)  
**PE** = провод заземления (зеленый/желтый)

В случае сомнения определите вид провода с помощью индикатора напряжения; а потом отключите ток питания. Присоедините фазный (**L**) и нулевой провод (**N**) к соответствующим клеммам светильника.

**Примечание:** Вследствие неправильного присоединения проводов может произойти короткое замыкание в светильнике или в распределительном ящике с предохранителями. В этом случае рекомендуется еще раз проверить провода и заново подключить их. При необходимости в провод присоединения к сети может быть вмонтирован выключатель для включения и выключения сетевого тока.

7. Произвести установку функций ②, ③, ④.
8. Надеть стекло ламп и зафиксировать либо повернув, либо при помощи пружинных зажимов (RS 21 L).

### Настенный монтаж сетевого кабеля открытой проводкой ⑨

Настенный монтаж, при открытой проводке сетевого кабеля, может выполняться согласно рисунку на странице 7.

### Подключение дополнительного потребителя

К сенсорному светильнику может быть подключен дополнительный потребитель (например, вентилятор для ванной/туалета) с электронным управлением. Токосоведущий провод электропотребителя присоединяют к зажиму, обозначенному L'. Перед этим следует снять защитную крышку при помощи клещей. Кроме того, кабели должны быть оснащены термостойкой изоляцией жил. Нейтральный провод (**N**), а также провод заземления (**PE**), если есть, проводятся от распределительной коробки. (см. схему подключений на стр. 4).

## Технические данные

Мощность:	RS 10/10-х/13/21 L: макс. 60 W/E 27 RS 14 L: макс. 60 W/E 27 RS 15/16/16-х L: макс. 60 W/E 27 RS 100/103 L: макс. 60 W/E 27 RS 104 - 110 L: макс. 2 x 30 W/G 9 дополнительно макс. 800 ВА (активная нагрузка, например, лампа накаливания) дополнительно макс. 100 ВА (например, вентилятор в ванной/туалете)
Напряжение:	230 – 240 В, 50 Гц
Место использования:	во внутренних помещениях зданий, монтаж на стене/потолке
ВЧ-техника:	5,8 ГГц, радиорелейная станция непрерывного излучения, диапазон ISM
Изучаемая мощность:	ок. 1 мВт
Обнаружение:	360°, 160° угол охвата, при необходимости через стекло, дерево и стены легкой конструкции
Радиус действия сенсора:	Ø 1 – 8 м, с плавной установкой Ø 3 – 8 м (RS 15 L, RS 16/16-2/16-3 L)
Время включения:	от 5 сек. до 15 мин.
Сумеречное включение:	2 – 2000 лк
Вид защиты:	IP 44 (IP 20 RS 21 L)
Класс защиты:	II
Потребляемая мощность:	ок. 0,9 Вт

После крепления корпуса и присоединения проводов к сети сенсорный светильник можно пускать в эксплуатацию. При ручном вводе светильника в эксплуатацию с помощью выключателя он выключается через 10 сек. для фазы измерения и затем снова включается для сенсорного режима. Повторно нажимать выключатель светильника не требуется.

### Установка радиуса действия (чувствительности)

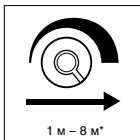

Под понятием "радиус действия" понимают почти кругообразный диаметр на земле, который при монтаже на высоте 2,5 м образует зону обнаружения. Установка радиуса действия ② до левого упора означает минимальный радиус действия (ок. Ø 1 м)\*, до правого упора - максимальный радиус действия (ок. Ø 8 м)\*. (При поставке светильник имеет заводскую установку на максимальный радиус действия.)

### Регулировка времени (продолжительность включения)



Необходимую продолжительность включения светильника можно установить плавно от ок. 5 сек. (регулятор установки ③ повернут до упора влево) до макс. 15 мин. (регулятор установки ③ повернут до упора вправо). (При покупке светильник установлен на самое короткое время включения). Каждое зарегистрированное движение до истечения этого времени заново начинает отсчет времени. При установке зоны обнаружения и при проведении эксплуатационного теста рекомендуется устанавливать наиболее короткое время.

**Указание:** После каждого процесса отключения светильника обнаружение нового движения прерывается ок. на 1 секунду. Только по истечении этого времени светильник может снова включать свет при движении.

### Установка сумеречного включения (порог срабатывания)

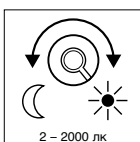

Требуемый порог срабатывания светильника может быть плавно установлен в диапазоне от 2 лк до 2000 лк. Регулятор установки ④, повернутый до упора влево, означает режим сумеречного освещения прим. 2 лк. Регулятор установки ④, повернутый до упора вправо, означает режим дневного освещения ок. 2000 лк. (При поставке светильник имеет заводскую установку на режим дневного освещения.) При установке зоны обнаружения и для проведения эксплуатационного теста при дневном свете регулятор рекомендуется устанавливать до упора вправо.

\* Ø 3 – 8 м (RS 15 L, RS 16/16-2/16-3 L)

Настоящим компания STEINEL Vertrieb GmbH заявляет, что радиоаппаратура типа RS отвечает требованиям директивы 2014/53/EU. Полный текст сертификата соответствия ЕС доступен по следующему адресу в Интернете: [www.steinell.de](http://www.steinell.de).

## Утилизация

Электроприборы, комплектующие и упаковку следует направлять на экологичную вторичную переработку.



Не выбрасывать электроприборы в бытовые отходы!

### Только для стран ЕС:

Согласно действующей Европейской директиве по отработанному электрическому и электронному оборудованию и ее реализации в национальных законодательствах отработанные электроприборы должны собираться отдельно и направляться на экологичную вторичную переработку.

## Гарантия производителя

Данное изделие фирмы STEINEL было с особой тщательностью изготовлено и испытано на работоспособность и безопасность эксплуатации согласно действующим предписаниям, и прошло выборочный контроль качества. Фирма STEINEL гарантирует высокое качество и надежную работу изделия. Гарантийный срок эксплуатации составляет 36 месяцев со дня продажи изделия. Фирма обязуется устранить недостатки, которые возник-ли вследствие недоброкачества материала или в результате дефектов конструкции. Дефекты устраняются путем ремонта изделия либо заменой неисправных деталей по усмотрению фирмы. Гарантийный срок эксплуатации не распространяется на поврежде-ния, возникшие в результате износа деталей, и на повреждения и недостатки, возникшие в результате ненадлежащей эксплуатации и ухода. Фирма не несет ответственности за повреждения предметов третьих лиц, вызванных эксплуатацией изделия. Гарантия предоставляется только в том случае, если изделие в собранном и упакованном виде с кратким описанием неисправности было отправлено вместе с приложенным кассовым чеком или квитанцией (с датой продажи и печатью торгового предприятия), по адресу сервисной мастерской.

### Ремонтный сервис:

По истечении гарантийного срока или при наличии неполадок, исключающих гарантию, наше сервисное предприятие предлагает свои услуги. В таких случаях, просим отправлять изделие в упакованном виде в ближайшую сервисную мастерскую.

**3 ГОДА**  
ГАРАНТИИ  
ПРОИЗВОДИТЕЛЯ

## Неполадки в работе

Неполадка	Причина	Устранение
На сенсорном светильнике нет напряжения	<ul style="list-style-type: none"><li>■ Дефект главного предохранителя, не включен, неисправность провода</li><li>■ Короткое замыкание на сетевом проводе</li><li>■ Выключен возможно имеющийся сетевой выключатель</li></ul>	<ul style="list-style-type: none"><li>■ Заменить главный предохранитель, включить сетевой выключатель, проверить провод индикатором напряжения.</li><li>■ Проверить соединения</li><li>■ Включить сетевой выключатель</li></ul>
Сенсорный светильник не включается	<ul style="list-style-type: none"><li>■ Неправильно выбрана установка сумеречного включения</li><li>■ Лампа накаливания неисправна</li><li>■ Сетевой выключатель ВЫКЛ</li><li>■ Дефект главного предохранителя</li></ul>	<ul style="list-style-type: none"><li>■ Установить заново</li><li>■ Заменить лампу накаливания</li><li>■ Включить</li><li>■ Заменить главный предохранитель, проверить подсоединение проводов</li></ul>
Сенсорный светильник не выключается	<ul style="list-style-type: none"><li>■ Постоянное движение в зоне обнаружения</li></ul>	<ul style="list-style-type: none"><li>■ Проверить зону</li></ul>
Сенсорный светильник включается без распознаваемого движения	<ul style="list-style-type: none"><li>■ Светильник установлен без защиты от вибраций</li><li>■ Движение было, однако, наблюдатель его не распознал (движение за стеной, движение небольшого объекта в непосредственной близости к светильнику и пр.)</li></ul>	<ul style="list-style-type: none"><li>■ Зафиксировать корпус</li><li>■ Проверить зону</li></ul>
Сенсорный светильник не включается несмотря на движение	<ul style="list-style-type: none"><li>■ Для минимизации помех быстрые движения игнорируются или установлена слишком малая зона обнаружения</li></ul>	<ul style="list-style-type: none"><li>■ Проверить зону</li></ul>

# BG - Инструкция за монтаж

## Уважаеми клиенти,

благодарим за гласуваното доверие с покупката на новата ви сензорна лампа STEINEL. Вие избрахте висококачествен продукт, произведен, изпитан и опакован с най-голямо старание.

Моля запознайте с тези инструкции преди монтажа. Дълга, надеждна и безпроблемна работа може да бъде гарантирана само при правилен монтаж и пускане в експлоатация.

Пожелаваме ви много радост с новата ви сензорна лампа STEINEL.

## Описание на устройството

- 1 Корпус
- 2 Настройка на обхвата ( $\varnothing$  1 – 8 м)\*
- 3 Настройка на времето (5 сек. – 15 мин.)
- 4 Настройка на светлочувствителността (2 – 2000 лукса)
- 5 Високочестотен сензор
- 6 Стъкло на лампата
- 7 Кламери, фиксиращи стъклата (стабилно завинтващи се)
- 8 Кламери
- 9 Подложка, използва се при монтаж с открити кабели
- 10 Покриващи пластини (без RS 16, RS 16-2, RS 16-3, RS 15 L)
- 11 Шайба за закрепване на стъкла с кантове
- 12 Винт за подсигуриране на стъклото (опция)

## Принцип на действие

Сензорната лампа е активен датчик за движение. Интегрираният високочестотен сензор изпраща високочестотни електромагнитни вълни (5,8 GHz) и прихваща тяхното ехо. При най-малкото движение в обхвата на лампата сензорът отчита промяната в ехото. Микропроцесор издава команда за включване на осветлението. Засичане през врати, стъкла или тънки стени възможно.

### Обхват при монтаж на таван:

- 1) минимален диапазон ( $\varnothing$  1 м)\*
- 2) максимален диапазон ( $\varnothing$  8 м)\*

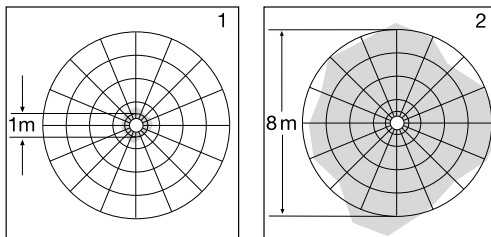

### Обхват при монтаж на стена:

- 3) минимален диапазон ( $\varnothing$  1 м)\*
- 4) максимален диапазон ( $\varnothing$  8 м)\*

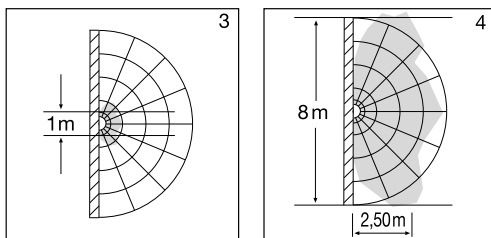

**Важно:** Най-сигурното засичане получавате, когато се движите в посоката на монтираната лампа.

### Сведение:

Мощността на високочестотния сензор е около 1 mW - това е само 1/1000 част от мощността на мобилен телефон или микровълнова печка.

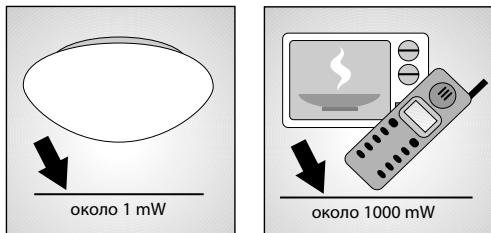

## ⚠️ Указания за безопасност

- Преди да предприемете каквито и да е работи по уреда, прекъснете електрическото захранване!
- При монтаж електрическата система трябва да е без напрежение. Първо изключете електрическия ток, след което проверете системата с уред за проверка на напрежението.
- Монтажът на сензорната лампа изисква работа с електричество. За това трябва да се извърши от професионалист, според съответните държавни предписания и изисквания. (DE: VDE 0100, AT: ÖVE / ÖNORM E8001-1, CH: SEV 1000)

\*  $\varnothing$  3 – 8 м (RS 15 L, RS 16/16-2/16-3 L)



## Монтаж

**Важно:** Сензорната лампа трябва да се монтира така, че да е неподвижна.

**Свързването към димер води до повреда на сензорната лампа.**

### Последователност за монтаж:

Преди монтажа на стена или таван на RS 21 L поставете кламерите, фиксиращи стъклата и самите стъкла (виж графиката на страница 3).

1. Корпус ① задръжте върху стената/тавана и маркирайте местата за пробиване. При това внимавайте откъде минават кабелите в стената/тавана.
2. Пробийте дупките, поставете дюбелите ( $\varnothing$  6 мм).
3. Поставете и пробийте уплътненията.
4. Прекарайте кабелите.
5. Корпус ① да се завинти.
6. Свързване към мрежата (виж картинката).

Кабелът съдържа 3 проводника:

**L** = фаза (обикновено черен, кафяв или сив)

**N** = нула (обикновено син)

**PE** = заземяващ проводник (зелен/жълт)

При съмнение проводниците трябва да бъдат идентифицирани с уред за проверка на напрежението, след което напрежението отново трябва да бъде спряно. Фазата (**L**) и нулата (**N**) се свързват към лустер клемата.

**Важно:** Размяна на проводниците води до късо съединение в уреда или таблото с предпазители. При такъв случай всеки проводник трябва да бъде идентифициран и свързан отново. Към системата, разбира се, може да бъде добавен прекъсвач, за включване и изключване.

7. Да се направи функционална настройка ②, ③, ④ .
8. Поставете стъклото на лампата и го фиксирайте или чрез завъртане, или с кламерите (RS 21 L).

### Монтаж на стена, видими кабели ⑨

Монтажът на стена, при открити кабели, може да бъде извършен според изображението на страница 7.

### Свързване на допълнителен потребител:

Към сензорната лампа може да бъде включен допълнителен потребител (напр. вентилатор), който се управлява от електрониката. Фазата към потребителя се поставя в обозначената с L' клема. Преди това с клещи трябва да бъде отстранена защитната капачка. Освен това, кабелите трябва да бъдат снабдени с топлоустойчива изолация. Нулата (**N**), както и евентуален заземителен проводник (**PE**), се взимат от разпределителната кутия. (виж схемата на страница 4)

## Технически данни

Мощност:	RS 10/10-x/13/21 L: макс. 60 W/E 27 RS 14 L: макс. 60 W/E 27 RS 15/16/16-x L: макс. 60 W/E 27 RS 100/103 L: макс. 60 W/E 27 RS 104 - 110 L: макс. 2 x 30 W/G 9 допълнително макс. 800 W (активен товар, напр. лампа) допълнително макс. 100 W (напр. вентилатор)
Захранване:	230 – 240 V, 50 Hz
Място на използване:	във вътрешността на сгради, монтаж на стена/таван
Високочестотна техника:	5,8 GHz радар с непрекъснати вълни, ISM честотен обхват
Излъчвана мощност:	около 1 mW
Засичане:	360°, 160° ъгъл на отваряне евентуално през стъкло, дърво и леки преградни стени
Обхват:	Ø 1 – 8 м, безстепенно регулиране Ø 3 – 8 м (RS 15 L, RS 16/16-2/16-3 L)
Настройка на времето:	5 сек. до 15 мин.
Настройка на светлочувствителността:	2 – 2000 лукса
Вид защита:	IP 44 (IP 20 RS 21 L)
Клас защита:	II
Собствено потребление:	около 0,9 W

След като корпусът ① е монтиран и свързването към мрежата е осъществено, сензорната лампа може да бъде включена. При ръчно пускане в експлоатация лампата се изключва след 10 сек. за калибриращ режим, след което се активира сензорния режим. Следващо задействане на ключа за включване не е необходимо.

### Настройка на обхвата (чувствителност)

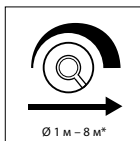

Понятието обхват визира приблизително кръглата област на пода, която се образува при монтаж на височина 2,5 м. Регулаторът за настройка на обхвата ② в ляво означава минимален обхват (около Ø 1 м)\*, в дясно означава максимален обхват (около Ø 8 м).

(При покупка лампата е настроена на максимален обхват.)

### Настройка на времето за изключване



Желаната продължителност на осветяване може да се избира безстепенно между 5 сек. (Регулаторът ③ в ляво) до макс. 15 мин. (Регулаторът ③ в дясно). (При покупка лампата е настроена на най-краткия интервал). Всяко засечено движение в рамките на интервала връща часовника в първоначална позиция. При настройка на обхвата и за проверка на функциите се препоръчва да бъде избран най-краткия интервал.

**Сведение:** След всяко изключване на лампата сензорът за движение остава неактивен за около 1 секунда. Едва след това лампата може да се включи при засечено движение.

### Настройка на светлочувствителността (праг на задействане)

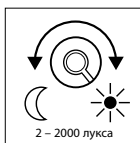

Желаният праг на задействане на лампата може да се регулира безстепенно между 2-2000 лукса. Регулаторът ④ в ляво означава чувствителност 2 лукса. Регулаторът ④ в дясно означава дневна светлина около 2000 лукса. (При покупката лампата е настроена на дневна светлина.) При настройка на обхвата и при проверка на функциите на дневна светлина регулаторът трябва да е в дясно.

\* Ø 3 – 8 м (RS 15 L, RS 16/16-2/16-3 L)

С настоящото STEINEL Vertrieb GmbH декларира, че този тип радиосъоръжение RS е в съответствие с Директива 2014/53/ЕС. Цялостният текст на ЕС декларацията за съответствие може да се намери на следния интернет адрес: [www.steinell.de](http://www.steinell.de)

### Отстраняване

Електроуреди, принадлежности и опаковки трябва да бъдат рециклирани, с цел опазване на околната среда.



Не изхвърляйте електроуреди с общите домашни отпадъци!

### Само за страни от ЕС:

Според действащата Директива на ЕС за стари електронни и електроуреди и транспонирането ѝ в национално право, електроуреди, които повече не могат да бъдат употребявани, трябва да бъдат разделно събирани и рециклирани, с цел опазване на околната среда.

## Гаранция от производителя

Този продукт на STEINEL е произведен с най-голямо старание, проверен е за функционалност и безопасност, според действащите разпоредби, след което е подложен на качествен контрол, на принципа на случайния избор. STEINEL гарантира перфектна изработка и функции. Гаранцията е с продължителност 36 месеца и започва от деня на покупката. Ние отстраняваме дефекти, причинени от грешки в материала или производството, ремонтирайки или заменяйки дефектните части, по наш избор. Гаранцията не важи за щети по износващи се части, както и за щети и дефекти, получени в резултат на неправилна употреба или поддръжка. Следващи щети на чужди предмети за изключени. Гаранцията е валидна само, ако неразглобеният уред бъде изпратен на съответния сервиз, добре опакован и придружен от кратко описание на дефекта, касова бележка или фактура (дата на покупка и печат на търговец).

### Ремонтен сервиз:

След изтичане на гаранцията или при дефекти, непокрити от гаранцията, се обръщайте към нашите заводски сервиси. Моля изпратете добре опакования продукт до най-близкия сервиз.

**3** ГОДИНИ  
ГАРАНЦИЯ  
ОТ ПРОИЗВОДИТЕЛ

## Проблеми при експлоатация

Проблем	Причина	Решение
Сензорната лампа е без напрежение	<ul style="list-style-type: none"><li>■ Главен предпазител дефектен, не е включена, прекъснат кабел</li><li>■ Късо съединение</li><li>■ Евентуален прекъсвач да се изключи</li></ul>	<ul style="list-style-type: none"><li>■ Нов главен предпазител, да се включи, кабелите да се проверят с уред за проверка на напрежението</li><li>■ Да се проверят връзките</li><li>■ Прекъсвачът да се включи</li></ul>
Сензорната лампа не се включва	<ul style="list-style-type: none"><li>■ Настройката на светлочувствителността е погрешно направена</li><li>■ Осветителното тяло е дефектно</li><li>■ Прекъсвачът е изключен</li><li>■ Главният предпазител е дефектен</li></ul>	<ul style="list-style-type: none"><li>■ Настройката да се направи наново</li><li>■ Осветителното тяло да се замени</li><li>■ Прекъсвачът да се включи</li><li>■ Нов главен предпазител, евентуално да се провери връзката</li></ul>
Сензорната лампа не се изключва	<ul style="list-style-type: none"><li>■ Продължително движение в обхвата</li></ul>	<ul style="list-style-type: none"><li>■ Да се провери обхвата</li></ul>
Сензорната лампа се включва без видимо движение	<ul style="list-style-type: none"><li>■ Лампата не е монтирана стабилно</li><li>■ Движението е останало скрито за наблюдателя (движение зад стена, движение на малък обект в непосредствена близост до лампата и т.н.)</li></ul>	<ul style="list-style-type: none"><li>■ Корпусът да се закрепи стабилно</li><li>■ Да се провери обхвата</li></ul>
Сензорната лампа не се включва, въпреки наличието на движение	<ul style="list-style-type: none"><li>■ Бързи движения не се отчитат, за да се намалат прекъсванията, или е избран твърде малък обхват</li></ul>	<ul style="list-style-type: none"><li>■ Да се провери обхвата</li></ul>

# CN - 安装说明

尊敬的客户，

感谢您选购我们的新型感应灯，对于您的信赖我们深感荣幸。您购买的这款高质量产品业已经过精心地生产与测试，同时还附有精致的包装。

安装前请仔细阅读本安装说明。只有正确安装与调试才能确保产品长期可靠、无故障的运行。

我们希望您尽情体验全新的感应灯。

## 原理

感应灯属于一种主动型运动检测器。集成式高频感应器可发射高频电磁波 (5.8 GHz) 并接收其反射波。即使灯感应范围内发生极小幅度的移动，感应器也能感知到反射波变化。微处理器随即发出“打开感应灯”开关指令。即使在门、玻璃窗或薄墙阻隔的情况下，也能进行感应。

### 天花板安装时的感应范围：

- 1) 最小有效距离 ( $\varnothing 1\text{ m}$ )\*
- 2) 最大有效距离 ( $\varnothing 8\text{ m}$ )\*

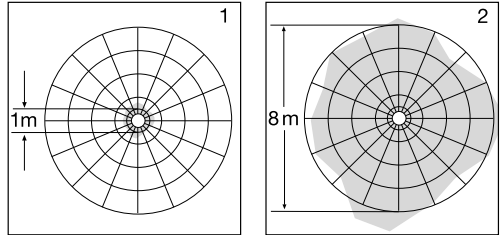

### 墙面安装时的感应范围：

- 3) 最小有效距离 ( $\varnothing 1\text{ m}$ )\*
- 4) 最大有效距离 ( $\varnothing 8\text{ m}$ )\*

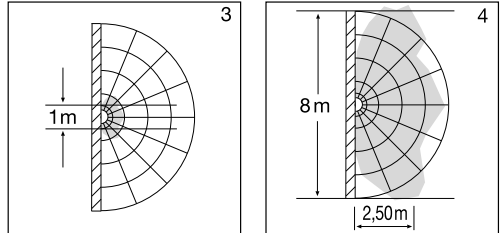

**重要：**当您朝安装的灯方向移动时，移动感应效果最佳。

### 提示：

高频感应器高频率约为 1 mW - 仅相当于手机或微波炉发射功率的千分之一。

## 设备说明

- ① 壳体
- ② 有效距离调整 ( $\varnothing 1 - 8\text{ m}$ )\*
- ③ 时间设置 (5 秒 - 15 分钟)
- ④ 亮度设置 (2 - 2000 Lux)
- ⑤ 高频感应器
- ⑥ 玻璃灯罩
- ⑦ 玻璃固定夹 (固定拧紧)
- ⑧ 弹簧夹
- ⑨ 明装电源线分线器
- ⑩ 屏蔽板 (RS 16、RS 16-2、RS 16-3、RS 15 L 中没有)
- ⑪ 调整方形玻璃的弹簧垫圈
- ⑫ 玻璃锁紧螺栓 (选配)

## ⚠ 安全性提示

- 在设备上任何工作前均须断开电源！
- 安装时必须确保连接的电线无应力。因此，首先切断电源，并使用试电笔检查是否存在电压。
- 安装感应灯时如涉及电源电压的相关工作。因此必须由专业人员根据国内通用的安装规定和连接条件执行作业。

(DE: VDE 0100, AT: ÖVE / ÖNORM E8001-1,  
CH: SEV 1000)

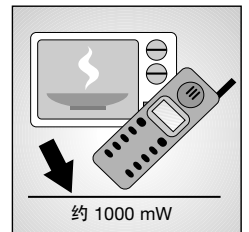
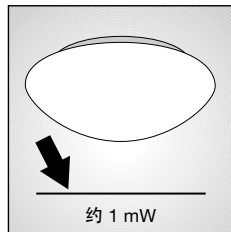

\*  $\varnothing 3 - 8\text{ m}$  (RS 15 L, RS 16/16-2/16-3 L)

## 安装

**重要:** 安装感应灯时请注意, 务必将其固定牢固, 防止发生振动。

连接到调光器会导致感应灯损坏。

### 安装步骤:

在墙壁/或天花板上安装 RS 21 L 前, 首先须安装玻璃固定夹, 并调整玻璃 (参见第 3 页的图纸)。

1. 将壳体 ① 固定在墙壁/天花板上, 并标出钻孔。此时注意墙壁/天花板上的布线。
2. 钻孔, 并置入销子 (Ø 6 mm)。
3. 安装并穿破电源线密封塞)。
4. 穿过电源线电缆。
5. 拧上壳体 ①。
6. 电源线连接 (见图)。电源线由 3 芯电缆组成:  
L = 相线 (通常为黑色、棕色或灰色)  
N = 零线 (通常为蓝色)  
PE = 地线 (绿色/黄色)

不确定时, 必须使用试电笔鉴定电缆, 然后重新切断电源。  
火线 (L) 和零线 (N) 连接在灯架接线头上。

**重要:** 混淆接头将导致设备内或者保险丝盒内发生短路。此情况下须辨别每一根电缆并重新连接。在电源线上可以安装用于开关的电源开关。

7. 执行功能设置 ②, ③, ④。

8. 将玻璃灯罩罩上, 然后通过旋转或使用弹簧夹 (RS 21 L) 来固定。

### 壁挂式安装, 明装电源线 ⑨

电源线为明装时, 可以按照第 7 页上的说明进行壁挂式安装。

### 连接额外用电器:

感应灯可连接一个通过电子部件控制开关的额外用电器 (例如浴室/卫生间风扇)。将用电器的火线拧紧在标有 'L' 标记的接线头上。事先用钳子拆除护帽。此外, 电缆必须配备耐热芯线绝缘层。零线 (N) 以及地线 (PE) (如必要) 可以从配线盒中引出。(参见第 4 页接线图)

## 技术参数

功率:	RS 10/10-x/13/21 L: RS 14 L: RS 15/16/16-x L: RS 100/103 L: RS 104 - 110 L: 额外负载最大功率 800 W (电阻负载, 例如白炽灯) 额外负载最大功率 100 W (例如浴室/卫生间风扇)	最大 60 W/E 27 最大 60 W/E 27 最大 60 W/ E 27 最大 60 W/E 27 最大 2 x 30 W/G 9
电源连接:	230 - 240 V, 50 Hz	
使用位置:	建筑物内部, 墙壁/天花板安装	
高频技术:	5.8 GHz CW 雷达, ISM 频段	
发射功率:	约 1 mW	
感应:	360°, 160° 开口角度, 如必要可穿过玻璃、木材和轻质墙面	
有效距离:	Ø 1 - 8 m, 可无级设置 Ø 3 - 8 m (RS 15 L, RS 16/16-2/16-3 L)	
时间设置:	5 秒至 15 分钟	
亮度设置:	2 - 2000 Lux	
保护形式:	IP 44 (IP 20 RS 21 L)	
防护等级:	II	
自身耗电量:	约 0.9 W	

## 功能

壳体 ① 安装完毕并连接电源线后，感应灯即可使用。如果使用灯开关手动调试灯，测量阶段时，灯在 10 秒钟后自动关闭，随后针对传感器模式激活。不需要重新操作灯开关。

### 有效距离设置（灵敏度）

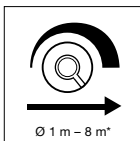

有效距离是指将感应灯安装在 2.5 m 高度时，其在地面上生成的圆形感应区的直径。将有效距离调节器 沿逆时针方向转到底即最小有效距离（约  $\varnothing$  1 m）\*，沿顺时针方向转到底即最大有效距离（约  $\varnothing$  8 m）\*。（灯出厂设置均为最大有效距离。）

### 时间设置（关闭延迟）



灯所需的亮灯时间可在约 5 秒（调节器 ③ 沿逆时针方向转到底）至最大 15 分钟（调节器 ③③ 沿顺时针方向转到底）的范围内进行无级设置。（灯的出厂设置均为最短时间 ③）。如果在该时间结束前感应到任何移动，计时器都会重新启动。设置感应范围和进行功能测试时，建议设置最短时间。

**提示：**每次关闭灯后，新的移动感应会中断约 1 秒钟。该时间结束后，感应灯才能在感应到移动时亮起。

### 亮度设置（响应阈值）

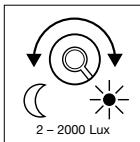

灯所需的响应阈值可以在约 2 - 2000 Lux 的范围内无级设置。将调节器 ④ 沿逆时针方向转到底即微光模式约 2 Lux。将调节器 ④ 沿顺时针方向转到底即白天模式约 2000 Lux。（灯出厂设置均为白天模式。）设置感应范围以及在日光下进行功能测试时须将调节器沿逆时针方向转到底。

\*  $\varnothing$  3 - 8 m (RS 15 L, RS 16/16-2/16-3 L)

## CE 一致性声明

STEINEL Vertrieb GmbH 特此声明，RS 的无线电设备类型符合指令 2014/53/EU。在以下网址中提供欧盟一致性声明的完整文本：[www.steinel.de](http://www.steinel.de)

## 废弃物处理

电子设备、附件和包装应根据环保要求寻求再次利用。



不得将电子设备投入生活垃圾！

### 仅针对欧盟国家：

根据适用的关于废旧电子设备和电子元件欧盟指令及其在国家法律中的实施规则，必须将无法再使用的电子设备断开、收集在一起并根据环保要求寻求再次利用。

## 制造商担保

该产品系施特朗精心研发制造, 已根据有效规定通过了功能性及安全性审核, 并进行了抽样检查。施特朗保证其产品性能和功能完好。质保期为 36 个月, 自消费者购买日起计算。材料或生产错误导致的产品缺陷由我方负责排除, 质保服务 (通过维修或是更换缺陷部件解决) 将由我方决定。耗材损失、未正确使用及保养造成的损失和损坏未包含在质保范围内。此外, 外购物品的间接损失亦不属于质保范畴。

仅当将未拆卸的设备连同简要的故障说明、收款凭据或发票 (购买日期和零售商盖章) 包装好并寄至相关维修点时, 才能享受质保。

## 维修服务:

质保期已经到期或缺陷不在质保范围内的产品, 可由我方工厂服务部门进行维修。请将产品妥善包装并寄至就近维修点。

**3年**  
厂商质保

## 运行故障

故障	原因	解决方法
感应灯无电压	<ul style="list-style-type: none"><li>■ 房屋保险丝损坏, 未打开, 电线断线</li><li>■ 电源线短路</li><li>■ 电源开关可能关闭</li></ul>	<ul style="list-style-type: none"><li>■ 更换房屋保险丝, 打开电源开关, 使用试电笔检查电线</li><li>■ 检查接头</li><li>■ 打开电源开关</li></ul>
感应灯无法打开	<ul style="list-style-type: none"><li>■ 亮度设置选择错误</li><li>■ 白炽灯损坏</li><li>■ 电源开关关闭</li><li>■ 房屋保险丝损坏</li></ul>	<ul style="list-style-type: none"><li>■ 重新设置</li><li>■ 更换白炽灯</li><li>■ 打开</li><li>■ 更换房屋保险丝, 必要时检查连接</li></ul>
感应灯无法关闭	<ul style="list-style-type: none"><li>■ 感应范围内出现持续移动</li></ul>	<ul style="list-style-type: none"><li>■ 检查范围</li></ul>
未检测到移动, 但感应灯打开	<ul style="list-style-type: none"><li>■ 安装的灯不抗振。</li><li>■ 存在移动, 但感应器未发现 (墙后发生的移动, 直接位于灯泡附近的小物体移动等)</li></ul>	<ul style="list-style-type: none"><li>■ 紧固壳体</li><li>■ 检查范围</li></ul>
发生移动, 但感应灯无法打开	<ul style="list-style-type: none"><li>■ 为减少干扰而禁止检测快速移动, 或设置的感应范围过小</li></ul>	<ul style="list-style-type: none"><li>■ 检查范围</li></ul>

---

**STEINEL Vertrieb GmbH**

Dieselstraße 80-84

33442 Herzebrock-Clarholz

Tel: +49/5245/448-188

[www.steinel.de](http://www.steinel.de)

**Contact**

[www.steinel.de/contact](http://www.steinel.de/contact)

